

Jet 7



FOCUS
FITNESSES

Jet 7

Index

1. Veiligheidsinstructies.....	3
2. Onderdelenlijst.....	6
3. Controlelijst.....	10
4. Explosietekening.....	13
5. Montage.....	14
6. Instellingen.....	17
7. Display.....	18
8. Display instellingen.....	19
9. iPlus module.....	25
10. Onderhoud.....	35
11. Garantie.....	37

Jet 7

Veiligheidsinstructies



Om een optimale veiligheid te kunnen waarborgen dient u op reguliere basis het apparaat te controleren op beschadigingen en slijtage gevoelige onderdelen. Tevens dient u onderstaande instructies duidelijk te volgen.

- Als eigenaar van het apparaat bent u verantwoordelijk om iedere gebruiker van deze loopband van duidelijke veiligheidsinstructies te voorzien als hieronder beschreven.
- Het apparaat dient door maximaal 1 persoon gelijktijdig gebruik te worden.
- Controleer de constructie, schroeven, bouten, en verbindingen voordat u de machine voor het eerst gaat gebruiken en daarna op reguliere basis. Controleer of alle onderdelen goed verbonden en goed bevestigd zijn alvorens de machine te gebruiken.
- Foutieve of overmatige training kan schade aan de gezondheid tot gevolg hebben. Raadpleeg voordat u met trainen begint uw huisarts of uw gezondheid een training met dit apparaat toelaat. Het advies van de huisarts dient als basis voor de opbouw van uw trainingsprogramma.
- Voordat u met uw oefening begint, zorg dat alle scherpe onderdelen rond en rondom de machine zijn verwijderd.
- Bij regelmatig gebruik adviseren wij om elke 1 à 2 maanden alle onderdelen en bevestigingsdelen te controleren, vooral de schroeven en bouten. Om het constructief meegegeven veiligheidsniveau van het apparaat te behouden, dienen beschadigde onderdelen direct vervangen te worden.
- Het apparaat is voor gebruik door volwassenen geconstrueerd. Als u kinderen toch het apparaat laat gebruiken, wijs ze dan op een correct gebruik en houd te allen tijde toezicht. Indien u kinderen toelaat om het apparaat te gebruiken, neem dan altijd hun mentale en fysieke capaciteiten in overweging.
- Het apparaat is in geen geval geschikt als speelgoed. Denk eraan dat door de natuurlijke speelbehoefte resp. het temperament van kinderen in de omgang met dit apparaat onvoorziene situaties en gevaren kunnen optreden, die buiten de verantwoordelijkheid van de fabrikant vallen.
- Zorg voor voldoende ruimte rondom het apparaat, tijdens de installatie en gebruik.
- Zorg te allen tijde ervoor dat de machine stabiel en waterpas staat. Gebruik een

Jet 7

egale ondervloer voor plaatsing van de machine.

Veiligheidsinstructies

- Draag tijdens de training altijd geschikte kleding. De kleding dient zo ontworpen te zijn dat deze niet vast kan komen te zitten tussen de machine. Zorg ook voor deugdelijke schoenen met een goede antislip voetbed.
- Het apparaat dient te allen tijde beschermt te zijn tegen vochtige omstandigheden.
- Om uw vloer te beschermen van drukpunten, gebruik altijd een onderlegmat.
- Houdt lichaamsdelen verwijderd van beweegbare delen van het apparaat tijdens het gebruik ervan.
- Indien u de verstelbare delen verstelt, zorg dat deze goed zijn bevestigd alvorens u de machine gebruikt.
- Begin nooit een oefening direct na het nuttigen van een maaltijd.
- Stop direct met de workout indien u last krijgt van een van de volgende symptomen: duizeligheid of misselijkheid, pijn op de borst of andere fysieke klachten en contacteer uw arts.
- Gebruik de loopband niet buiten, in hoge luchtvochtigheid of achter een raam in de zon.
- Plaats de stroomkabel niet onder het apparaat en zorg ervoor dat deze het loopoppervlak niet raakt.
- Trek de stekker van het apparaat uit het stopcontact voordat u begint met het schoonmaken en/of onderhouden van het apparaat.
- **Let op: Deze handleiding is zowel voor de Jet 7 als de Jet 7 iPlus.**

Jet 7

Veiligheidsinstructies

- **Let op: Over de loopmat loopt een schuine streep. Deze streep is geen defect, dit is de lasnaad waarmee de loopmat is vastgezet.**



Jet 7

Onderdelenlijst

ART	NAME	QUANTITY
1	Base frame	1
2	Platform frame	1
3	Incline frame	1
4	Upright frame(left)	1
5	Upright frame(right)	1
6	Console frame	1
7	Ezfit linking part	1
8	Motor base frame	1
9	Power line fixing sheet coated parts	1
10	Arm ring spray parts (left)	1
11	Arm ring spray parts (right)	1
12	Hex half thread screw M12×Φ14×35×19	2
13	Top motor bolt weldingM8×65	1
14	Hex full thread screw M8×75	1
15	Allen socket full thread screwM8×15	2
16	Allen C.K.S full thread screwM8×15	14
17	Allen socket full thread screwM8×75	3
18	Allen socket full thread screwM8×45	4
19	Allen C.K.S half thread screwM10×35×20	3
20	Allen c.K.S half thread screwM10×60×20	1
21	Allen c.K.S half thread screwM8×40×20	3
22	Allen c.K.S half thread screwM8×35×20	2
23	Allen c.K.S half thread screwM8×30×20	5
24	Allen counter sunk full thread screwM6×50×Φ16	6
25	Philips C.K.S full thread screwM6×20	6
26	Philips C.K.S full thread screwM5×10	6
27	Philips C.K.S full thread screwM4×10	6
28	Philips C.K.S self-tapping screwST4×16	12
29	Philips C.K.S self-tapping screwST4×12	9
30	Philips pan-head self-tapping screwST3×25	4
31	Philips pan-head self-tapping screwST3×10	2
32	Philips counter sunk self-tapping screwST4×15	12

Jet 7

Onderdelenlijst

33	Flat washer Φ 8	11
34	Flat washer Φ 10	3
35	Flat washer Φ 14	2
36	Spring washer Φ 8	2
37	Lock washer Φ 5	1
38	Hex self-locking nut M8	6
39	Hex self-locking nut M10	3
40	Power metallurgy set	2
41	Power metallurgy set	2
42	Spring	1
43	Magnetic ring	1
44	The whole console	1
45	Connection wire	1
46	Connection wire	1
47	Connection wire	1
48	Connection wire	1
49	Speed sensor	1
50	Handle pulse connection wire	2
51	Handle pulse	2
52	Controller (ERP approval)	1
53	Safety key	1
54	Power connection wire	1
55	Power connection wire	1
56	Switch	1
57	Fuse (with wire)	1
58	Power cord	1
59	Front roller	1
60	Rear roller	1
61	Cylinder	1
62	Motor	1
63	Incline motor	1
64	Running board	1
65	Running belt	1

Jet 7

Onderdelenlijst

66	Motor belt	1
67	PU handle bar left-1	1
68	PU handle bar right -1	1
69	Lateral cover left	1
70	Lateral cover right	1
71	Mid motor cover	1
72	Upper motor cover	1
73	Lower motor cover	1
74	Accessory for Motor cover (left)	1
75	Accessory for Motor cover (right)	1
76	Side rail	2
77	Rear cover	1
78	Accessory for rear cover (left)	1
79	Accessory for rear cover (right)	1
80	Round tube plug	1
81	Decoration block	2
82	Square cushion	4
83	Honeycomb shaped cushion	2
84	Honeycomb shaped cushion	2
85	Honeycomb shaped cushion	2
86	Taper cushion	4
87	Wheel	2
88	wheel	2
89	Wire protector	1
90	Cable guider	2
91	Power Cable guider	1
92	Side rail guider	12
44	The whole Console	1
44-1	Computer housing(upper)	1
44-2	Computer housing(lower)	1
44-3	IPAD pallet	1
44-4	Blade	3

Jet 7

Onderdelenlijst

44-5	Card	2
44-6	Blade fixing plate right	1
44-7	Blade fixing plate left	1
44-8	Net cover-1(left)	1
44-9	Net cover -1(right)	1
28	Philips C.K.S self-tapping screw	21
44-1-1	PCB of console	1
44-1-2	Plastic central parts of console	1
44-1-3	Touch button soft key	1
44-1-4	Screen PCB board	1
44-1-5	Button PCB board	1
44-1-6	Screen overlay	1
44-1-7	Touch button overlay	1
44-1-8	Safety key iron	1
44-1-9	Switch	1
44-1-10	Safety key pin	1
44-1-11	Safety key overlay	1

Jet 7

Controlelijst

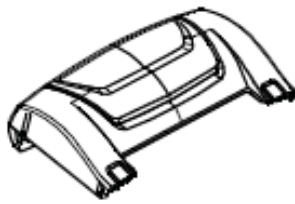

Motor cover



Console



Motor

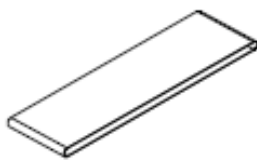

Running belt



Running deck



Side rail

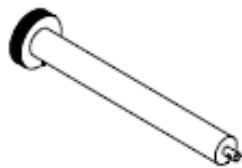

Front roller

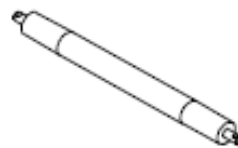

Rear roller



Lateral cover (left)



Lateral cover(right)



Motor belt

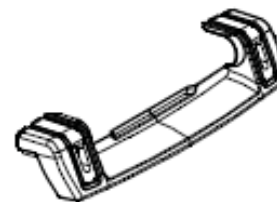

Rear cover

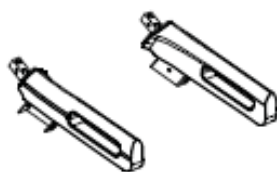

PU handle bar

Jet 7

Controlelijst



Main body



Silicon bottler



Manual



Safety key



Upright post



Console



Lateral cover



Arm ring



Hardware pack



Allen C.K.S. full thread screw M8x15(6PCS)

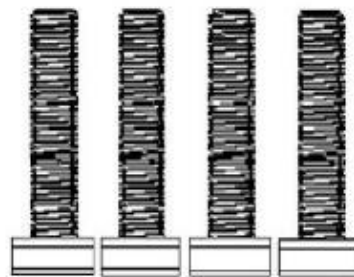

Allen socket full thread screw M8x45(4PCS)



L shape wrench(1PC)



T shape wrench(1PC)

Jet 7

Controlelijst

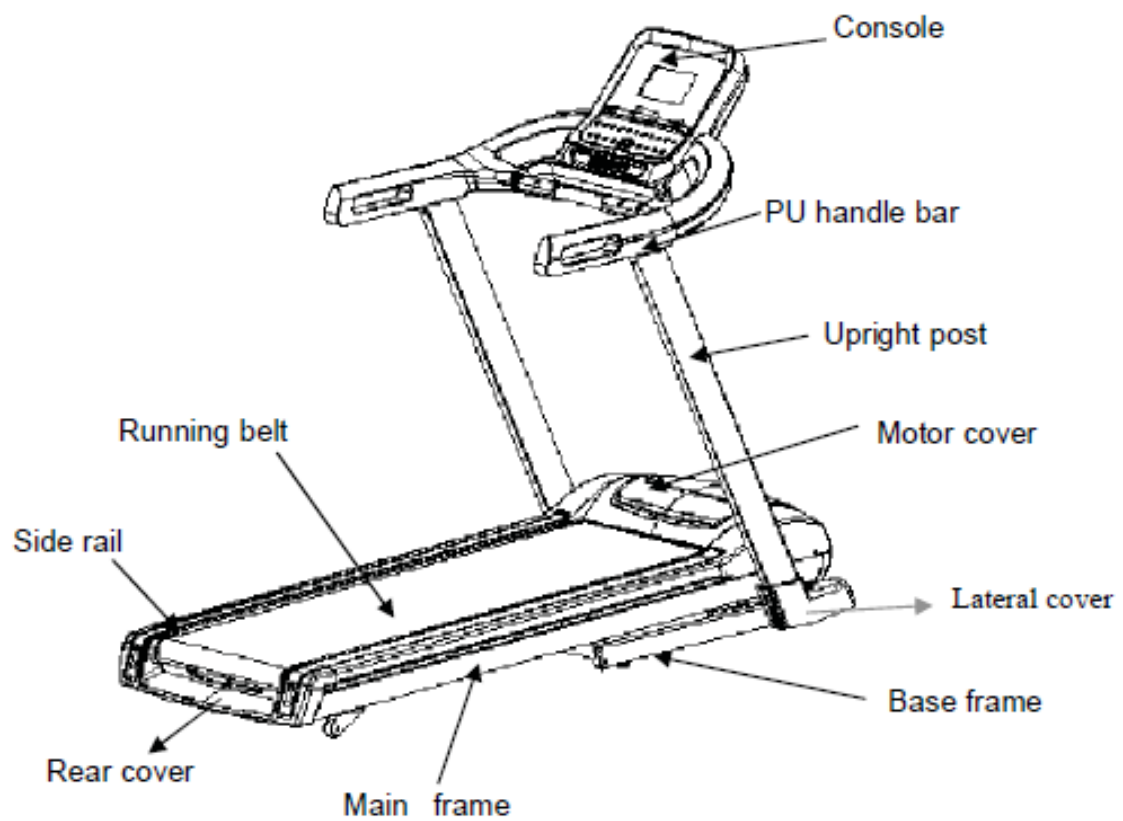

Jet 7

Explosietekening

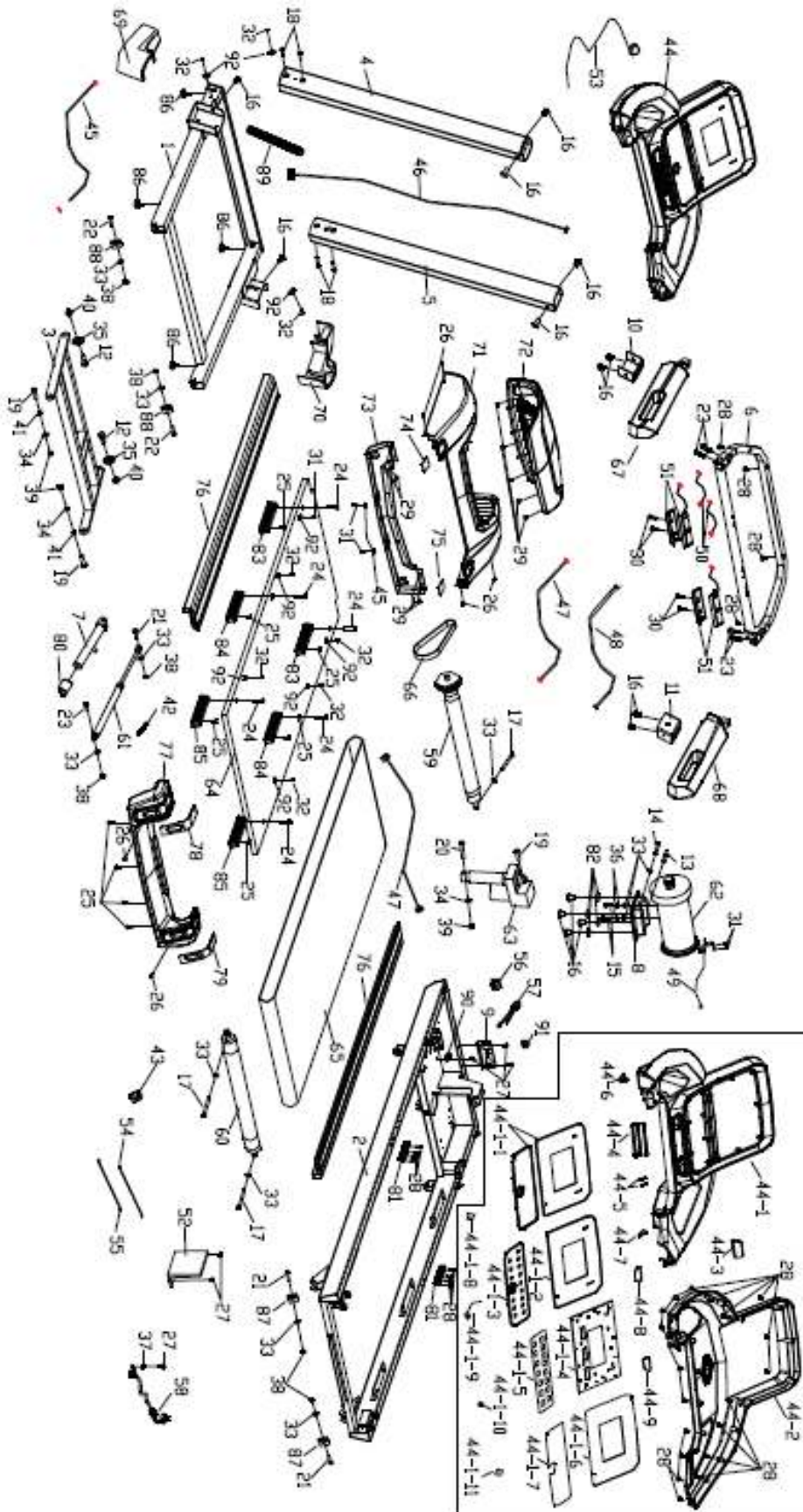

Jet 7

Montage

Let op: Over de loopmat loopt een schuine streep. Deze streep is geen defect, dit is de lasnaad waarmee de loopmat is vastgezet.

Let op: Deze handleiding is zowel voor de Jet 7 als de Jet 7 iPlus.

Voor een optimale en veilige installatie dient u dit apparaat met 2 personen te installeren.

Stap 1

Haal de loopband uit de verpakking, en leg deze plat op de vloer. Verbind de stekkertjes met elkaar zoals aangegeven op de afbeelding. Bevestig beide steunen aan het frame met 2 schroeven M8*45 en 1 schroef M8*15.



Jet 7

Montage

Stap 2

Haal de stroomdraad door de steun en bevestig het uiteinde aan de stekker van de computer. Laat de computer rusten op de steunpunten en bevestig zowel links als rechts met 4x M8*15. (Let op: draai de schroeven niet door het elektrodraad).



Jet 7

Montage

Stap 3

Plaats de kapjes onder aan de steunen en draai de schroeven vast.

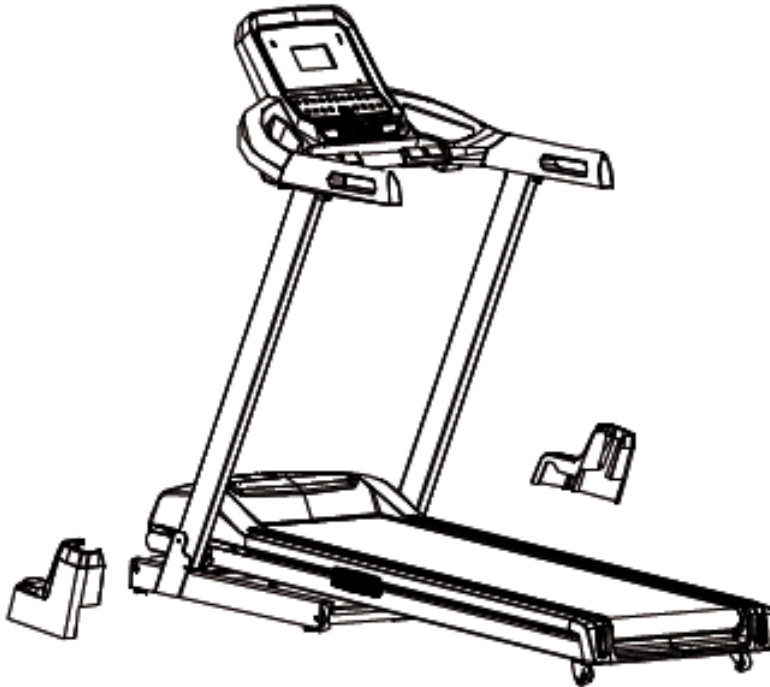

Jet 7

Instellingen

Plaats de loopband op een comfortabele en vertrouwde omgeving. De loopband is zo ontworpen dat deze minimale ruimte in beslag neemt.

- Plaats de loopband niet buiten.
- Plaats de loopband niet in de buurt van water of vochtige plaatsen.
- Zorg dat er voldoende ruimte is voor het snoer.
- Wij raden een vloermat aan om beschadiging van de vloer tegen te gaan.
- Creëer om blessures en beschadigingen te voorkomen een vrij ruimte van 2 x 1 m om de loopband heen.

Na gebruik kan er incidenteel zwarte stof onder de loopband terecht komen. Dit is normaal en betekend niet dat er iets mis is met de loopband. U kunt het stof eenvoudig verwijderen met een stofzuiger. Plaats een vloermat om aanraking van het stof en de vloer te voorkomen.

Plaats de stekker van de loopband in een betrouwbare stroomgroep. Het is van belang dat er geen gevoelige stroomapparatuur (computer/tv) is aangesloten op dezelfde stroomgroep.

Belangrijk

Zorg dat de loopband waterpas op de grond staat. Plaats u de loopband op een oneven vloer dan kan dit beschadiging aanbrengen aan het elektronisch systeem.

Klaar om te starten

Zet de loopband aan

Plaats de stekker in een geaard stopcontact en switch de ON-knop aan. De ON-knop bevindt zich aan de achterzijden. Het display verlicht en u hoort een geluid.

Safety key

De safety key is ontworpen om de stroom naar de loopband af te sluiten. Zodra de safety key eruit getrokken wordt, stopt de loopband onmiddellijk. Op hoge snelheid kan het gevaarlijk zijn om de safety key eruit te trekken. Doe dit dan ook alleen bij een noodgeval. Wilt u de loopband stoppen zonder noodgeval. Gebruik dan de (rode) stopknop.

Start de loopband niet. Controleer dan allereerst de safety key. De loopband werkt namelijk niet zonder dat de key in de houder zit. Het anderen uiteinde van de key beschikt over een veiligheidsclip. Om ongelukken te voorkomen kunt u de clip aan uw kleding vastmaken. Zodra u valt zal de stroomvoorziening uitgeschakeld worden. Train altijd met de safety key aan uw kleding om uw veiligheid te waarborgen.

Jet 7

Display



Computer Functies

- 1.1: P0 Manueel programma; P1-P36 Voorgeprogrammeerde programma's; U01-U03: User Programma's en Vetprogramma.
- 1.2: LCD-Display met 19 toetsen.
- 1.3: Snelheid en afstand.
- 1.4: Vet meting
- 1.5: Snelheid in Km/h. (1.0 - 18.0 km/h) (0,6 - 11.2 M/H)
- 1.6: Hellingshoek (Incline)

LCD scherm

- 2.1: Afstand (Distance)
- 2.2: Calorieën (Calories)
- 2.3: Tijd (Time)
- 2.4: Hellingshoek (Incline)
- 2.5: Hartslag (Puls)
- 2.6: Snelheid (Speed)

Jet 7

Display instellingen

Converteer functie

Verander KM naar Miles

Trek de safety key er uit → Druk vervolgens de toetsen PROGRAM en MODE tegelijkertijd in. Als Speed op M staat heeft u de KM omgezet naar Miles.

Verander Miles naar KM

Trek de safety key er uit → Druk vervolgens de toetsen PROGRAM en MODE tegelijkertijd in. Als Speed op M staat heeft u de Miles omgezet naar KM.

Toets instructies

4.1: PROG: Hiermee selecteert u een voorgeprogrammeerd programma P0-P36, U01-U03 of vetprogramma.

4.2: MODE: Als u een programma heeft uitgekozen selecteert u deze met de MODE-toets. Vervolgens kunt u de gewenste tijd, afstand, calorie of manueel selecteren.

4.3: START: Met de START toets, start of pauzeert u een programma.

4.4: STOP: Met de STOP toets, stopt u uw training.

4.5: + Verhoogd de snelheid.

4.6: - Verminderd de snelheid.

4.7: QUICK SPEED: Dit zijn de snelheid sneltoetsen. 3, 6, 9, 12 en 15 km/h.

4.8: ▼ Verlaagd de hellingshoek.

4.9: ▲ Verhoogd de hellingshoek.

4.10: QUICK INCLINE: Dit zijn de hellingshoek sneltoetsen. Level 2, 4, 6, 8 en 10.

Safety key:

De safety key is ontworpen om de stroom naar de loopband af te sluiten. Zodra de safety key eruit getrokken wordt, stopt de loopband onmiddellijk. Op hoge snelheid kan het gevaarlijk zijn om de safety key eruit te trekken. Doe dit dan ook alleen bij een noodgeval. Wilt u de loopband stoppen zonder noodgeval. Gebruik dan de (rode) stopknop.

Zit de safety key er niet goed in dan geeft het display error code E-07 aan.

User Programma

De loopband beschikt over 3 userprogramma's. Via de USER-mode, kunt u uw eigen programma programmeren.

Jet 7

Display instellingen

Veiligheidsvoorschriften

- 8.1: Stop de stroom in een geaard stopcontact en switch de ON-knop aan. 10A
- 8.2: Plug de safety key in de houder. De clip bevestigt u aan uw kleding.
- 8.3: Selecteer een programma en bevestig met de MODE-knop.
- 8.4: Selecteer de gewenste tijd, afstand of calorieën en bevestig met START.
- 8.5: De loopband telt af van 5 naar 1 en begint met lopen.
 - a) Verhoog de snelheid middels de sneltoetsen of de + toetsen.
 - b) Verlaag de snelheid middels de sneltoetsen of de - toetsen.
- 8.6: Druk op de STOP-knop om te stoppen. De loopband stopt NIET direct maar bouwt het langzaam af.

BODY FAT FUNCTION

Selecteer via PROG het FAT-programma en geef uw gegevens via + en - in.

- a) F1 geslacht 1 is man 2 is vrouw.
- b) F2 Leeftijd
- c) F3 Lichaamslengte
- d) F4 Gewicht
- e) F5 BMI (Body Mass Index)

Vervolgens plaatst u beide handen op de hartslagsensoren. Houdt deze 8 sec. vast. Op het scherm ziet u nu uw BMI. Een BMI onder de 18 is te dun. Een BMI boven de 29 is te hoog, tussen de 18-23 is gezond en 23-28 is lichtelijk overgewicht.

HRC-programma's

De loopband beschikt over hartslagsensoren. Met deze sensoren kunt u een indicatie van uw hartslag krijgen. Wilt u een nauwkeurige hartslag dan raden wij aan op een hartslagband aan te schaffen.

Daarnaast beschikt de Jet 7 over voorgeprogrammeerde hartslagprogramma's Hr1, Hr2 en Hr3. In deze hartslag programma's kunt u op de door u gewenste hartslag trainen. De snelheid wordt aangepast aan uw hartslag. Zo traint u altijd op uw gewenste hartslag voor maximaal resultaat.

LET OP! De snelheid wordt automatisch aangepast.

Jet 7

Display instellingen

Voorgeprogrammeerde programma's

SEG. CLS. PROG.		1	2	3	4	5	6	7	8	9	10
		P1	SPEED	1.0	3.0	5.0	5.0	5.0	7.0	7.0	5.0
	INCLINE	2	2	8	6	6	4	4	6	2	2
P2	SPEED	2.0	3.0	5.0	8.0	5.0	5.0	6.0	8.0	4.0	3.0
	INCLINE	3	3	2	2	8	8	4	4	4	4
P3	SPEED	2.0	3.0	7.0	8.0	5.0	5.0	5.0	8.0	4.0	3.0
	INCLINE	1	2	5	7	7	4	4	6	2	2
P4	SPEED	2.0	2.0	5.0	8.0	8.0	8.0	8.0	5.0	3.0	2.0
	INCLINE	3	3	9	9	9	9	9	6	2	2
P5	SPEED	3.0	4.0	8.0	9.0	10.0	10.0	10.0	7.0	4.0	3.0
	INCLINE	2	2	8	6	6	6	6	6	1	1
P6	SPEED	3.0	4.0	6.0	7.0	7.0	7.0	9.0	10.0	5.0	3.0
	INCLINE	1	8	8	7	7	7	7	5	3	1
P7	SPEED	3.0	4.0	4.0	10.0	4.0	9.0	4.0	11.0	3.0	2.0
	INCLINE	1	1	6	6	6	8	8	10	6	2
P8	SPEED	3.0	5.0	7.0	9.0	3.0	5.0	7.0	5.0	11.0	5.0
	INCLINE	3	3	3	7	7	3	3	3	5	5
P9	SPEED	3.0	7.0	10.0	4.0	7.0	11.0	5.0	4.0	12.0	6.0
	INCLINE	3	6	7	3	8	8	3	8	4	4
P10	SPEED	3.0	5.0	9.0	10.0	6.0	6.0	9.0	6.0	11.0	3.0
	INCLINE	2	7	5	5	8	8	8	8	4	4
P11	SPEED	4.0	5.0	11.0	9.0	6.0	8.0	9.0	11.0	6.0	5.0
	INCLINE	1	6	3	3	7	7	4	4	6	6
P12	SPEED	4.0	6.0	10.0	10.0	10.0	7.0	7.0	10.0	6.0	5.0
	INCLINE	3	8	9	5	5	8	8	4	4	4
P13	SPEED	2.0	4.0	6.0	6.0	6.0	8.0	8.0	6.0	4.0	3.0
	INCLINE	3	3	9	7	7	5	5	7	3	3
P14	SPEED	3.0	4.0	6.0	9.0	6.0	6.0	7.0	9.0	5.0	4.0
	INCLINE	4	4	3	3	9	9	5	5	5	5

Jet 7

Display instellingen

P15	SPEED	3.0	4.0	8.0	9.0	6.0	6.0	6.0	9.0	5.0	4.0
	INCLINE	2	3	6	8	8	5	5	7	3	3
P16	SPEED	3.0	3.0	6.0	9.0	9.0	9.0	9.0	6.0	4.0	3.0
	INCLINE	4	4	10	10	10	10	10	7	3	3
P17	SPEED	4.0	5.0	9.0	10.0	11.0	11.0	11.0	8.0	5.0	4.0
	INCLINE	3	3	9	7	7	7	7	7	2	2
P18	SPEED	4.0	5.0	7.0	8.0	8.0	8.0	10.0	11.0	6.0	4.0
	INCLINE	2	9	9	8	8	8	8	6	4	2
P19	SPEED	4.0	5.0	5.0	11.0	5.0	10.0	5.0	12.0	4.0	3.0
	INCLINE	2.0	2	7	7	7	9	9	11	7	3
P20	SPEED	4.0	6.0	8.0	10.0	4.0	6.0	8.0	6.0	12.0	6.0
	INCLINE	4	4	4	8	8	4	4	4	6	6
P21	SPEED	4.0	8.0	11.0	5.0	8.0	12.0	6.0	5.0	12.0	7.0
	INCLINE	4	7	8	4	9	9	4	9	5	5
P22	SPEED	4.0	6.0	10.0	11.0	7.0	7.0	10.0	7.0	12.0	4.0
	INCLINE	3	8	6	6	9	9	9	9	5	5
P23	SPEED	5.0	6.0	12.0	10.0	7.0	9.0	10.0	12.0	7.0	6.0
	INCLINE	2	7	4	4	8	8	5	5	7	7
P24	SPEED	5.0	7.0	11.0	11.0	11.0	8.0	8.0	11.0	7.0	6.0
	INCLINE	4	9	10	6	6	9	9	5	5	5
P25	SPEED	3.0	5.0	7.0	7.0	7.0	9.0	9.0	7.0	5.0	4.0
	INCLINE	4	4	10	8	8	6	6	8	4	4
P26	SPEED	4.0	5.0	7.0	10.0	7.0	7.0	8.0	10.0	6.0	5.0
	INCLINE	5	5	4	4	10	10	6	6	6	6
P27	SPEED	4.0	5.0	9.0	10.0	7.0	7.0	7.0	10.0	6.0	5.0
	INCLINE	3	4	7	9	9	6	6	8	4	4
P28	SPEED	4.0	4.0	7.0	10.0	10.0	10.0	10.0	7.0	5.0	4.0
	INCLINE	5	5	11	11	11	11	11	8	4	4
P29	SPEED	5.0	6.0	10.0	11.0	12.0	12.0	12.0	9.0	6.0	5.0
	INCLINE	4	4	10	8	8	8	8	8	3	3
P30	SPEED	5.0	6.0	8.0	9.0	9.0	9.0	11.0	12.0	7.0	5.0
	INCLINE	3	10	10	9	9	9	9	7	5	3
P31	SPEED	5.0	6.0	6.0	12.0	6.0	11.0	6.0	12.0	5.0	4.0

Jet 7

Display instellingen

	INCLINE	3	3	8	8	8	10	10	12	8	4
P32	SPEED	5.0	7.0	9.0	11.0	5.0	7.0	9.0	7.0	12.0	7.0
	INCLINE	5	5	5	9	9	5	5	5	7	7
P33	SPEED	5.0	9.0	12.0	6.0	9.0	12.0	7.0	6.0	12.0	8.0
	INCLINE	5	8	9	5	10	10	5	10	6	6
P34	SPEED	5.0	7.0	11.0	12.0	8.0	8.0	11.0	8.0	12.0	5.0
	INCLINE	4	9	7	7	10	10	10	10	6	6
P35	SPEED	6.0	7.0	12.0	11.0	8.0	10.0	11.0	12.0	8.0	7.0
	INCLINE	3	8	5	5	9	9	6	6	8	8
P36	SPEED	6.0	8.0	12.0	12.0	12.0	9.0	9.0	12.0	8.0	7.0
	INCLINE	5	10	11	7	7	10	10	6	6	6

Veel voorkomende problemen en oplossingen

Probleem	Oorzaak	Oplossing
Loopband werkt niet	a. Geen stroom connectie	Stop de stekker in het stopcontact
	b. Safety key zit er niet in	Bevestig de safety key
	c. De loopband staat niet aan	Zet de loopband aan
Loopvlak loopt niet recht	a. Loopvlak is niet gesmeerd	Smeer het loopvlak
	b. Loopvlak is niet strak aangedraaid	Verstel het loopvlak
Loopvlak Slipt	a. Loopvlak zit te los	Verstel het loopvlak
	b. V-snaar zit te los	Verstel de V-snaar

Jet 7

Jet 7

Display instellingen

Error Meldingen

Probleem	Oorzaak	Oplossing
Loopband werkt niet	a. Geen stroom connectie	Stop de stekker in het stopcontact
	b. Safety key zit er niet in	Bevestig de safety key
	c. De printplaat is defect	Neem contact op met de dealer
	d. Elektronica stoort	Controleer de bedrading en stroomtoevoer
Loopband stopt direct	a. Safety key is ervan af	Bevestig de safety key
	b. Elektronica stoort	Controleer de bedrading en stroomtoevoer
E01	a. Stroom bedrading is defect	Neem contact op met de dealer
	b. Computer is defect	Neem contact op met de dealer
	c. Printplaat is defect	Neem contact op met de dealer
E02	a. Motor connectie is stuk	Neem contact op met de dealer
E03	a. Snelheid sensor zit niet op de juiste plek	Plaats de sensor op de juiste plek
	b. Snelheid sensor is defect	Neem contact op met de dealer
	c. De bedrading van de sensor zit niet goed	Verbind de bedrading
	d. Printplaat is defect	Neem contact op met de dealer
E05	a. Printplaat is defect	Neem contact op met de dealer
	b. Motor is defect	Neem contact op met de dealer
E07	a. Safety key is ervan af	Bevestig de safety key
Geen hartslag	a. De bedrading verbindt niet	Neem contact op met de dealer
	b. Printplaat is defect	Neem contact op met de dealer

Jet 7

iPlus module

De Jet 7 iPlus geeft u de mogelijkheid om uw tablet met de loopband te verbinden door middel van Bluetooth. Met deze extra functie is het voor u mogelijk om tal van extra trainingen met uw loopband uit te voeren. U heeft bijvoorbeeld de mogelijkheid om de programma's middels uw tablet uit te kunnen voeren, dit kunnen de vooraf geprogrammeerde programma's zijn, maar ook manuele, persoonlijke of HRC-programma's,

Naast het uitvoeren van de programma's geeft de iPlus module u ook de mogelijkheid om op een interactieve manier te trainen. U kunt uw eigen routes overal ter wereld samenstellen. Indien u buiten bergop zou (hard)lopen, zal de loopband de hellingshoek automatisch veranderen.

Tijdens uw workout kunt u op uw tablet de gegevens van uw training aflezen. Buiten het aflezen van de standaard gegevens zoals de tijd, snelheid, calorieverbruik etc. ziet u ook aan de hand van Google Streetview – of satellietbeelden waar u zich op dat moment op de route zou bevinden.

Jet 7

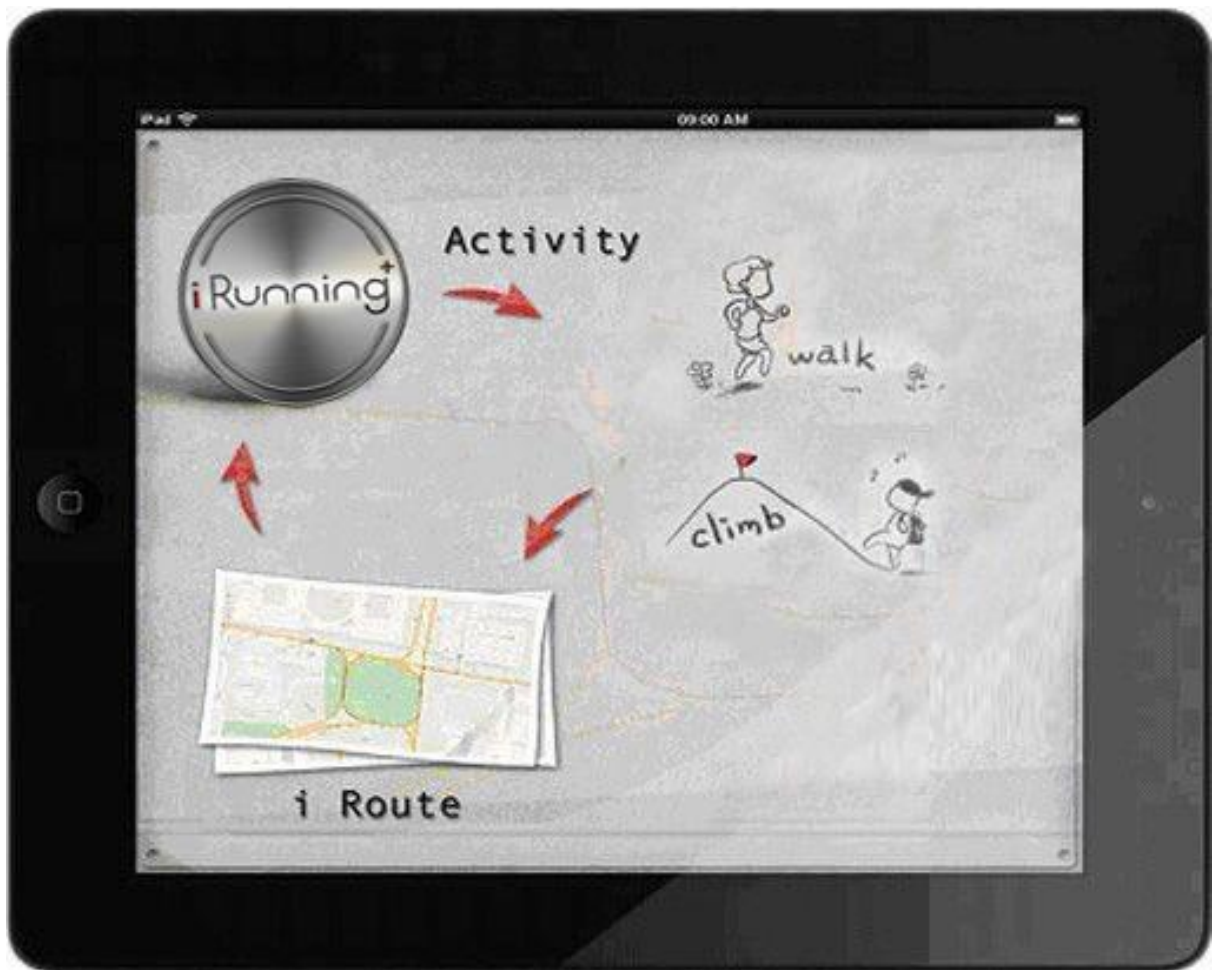

Jet 7

iPlus module

Download de iRunning+ Applicatie

Ga met u iPad of Android tablet naar de Apple App Store of de Google Play store. Vervolgens gaat u in de Apple App Store of Google Play Store naar de zoekbalk en typt u de naam van de applicatie; iRunning+ in. Download de applicatie die er uitziet als het onderstaande icoon.



Verbind uw tablet met de loopband

Verbinden met iOS devices

Schakel bluetooth op uw iPad in. Zoek vervolgens naar de naam van het display van de loopband (iRunningXXX). Verbind uw tablet met het apparaat met het wachtwoord '0000'.

Na het verbinden gaat u terug naar het beginscherm en zoekt u het iRunning icoon. Klik op het iRunning icoon om de applicatie te starten.

Verbinden met Android devices

Schakel bluetooth op uw tablet in. Open de iRunning+ applicatie door te klikken op de iRunning+ applicatie. Klik op het onderstaande icoontje om het display van de loopband te vinden en selecteer het apparaat dat begint met de tekst 'iRunning'.



Voer het wachtwoord '0000' in om te verbinden.

Jet 7

iPlus module

Standaardprogramma's

Voor het selecteren van een standaard programma klikt u vanuit het hoofdscherm op een van de vier buttons. Het hoofdscherm is onderstaand weergegeven:



1. Snel start

Door in het hoofdmenu te klikken op de knop 'Quick Start', start de loopband direct met lopen. Door middel van de speed en incline knoppen aan de zijkant van de loopband kunt u de snelheid en de hellingshoek verhogen of verlagen. Door middel van de 'Stop' knop zullen de snelheid en de hellingshoek van de loopband langzaam afnemen. Na afloop van de training kunt u een overzicht van de training bekijken in het trainingsoverzicht.



Start



Training



Stop



Trainingsinformatie

2. Programma

Door in het hoofdmenu te klikken op de knop 'Programma' kunt u een van de 20 programma's selecteren (P1-P20). Vervolgens kunt u de duur van de training instellen door middel van het Time tabblad. Indien u vervolgens op de 'Done' knop drukt begint de training.

Programma selectie

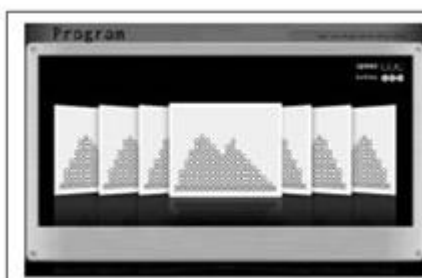

Tijd instellen



Jet 7

iPlus module

Tijdens de training kunt u de snelheid en de hellingshoek aanpassen door middel van de 'Speed' en 'Incline' toetsen aan de armsteunen. Na afloop van de training kunt u een overzicht van de training bekijken in het trainingsoverzicht.

3. Manueel programma

Door in het hoofdmenu te klikken op de knop 'Manual' kunt u vooraf uw gewenste tijd, afstand en het aantal te verbranden calorieën ingeven. Indien deze waarden zijn behaald zal de loopband automatisch stoppen. Na het instellen van de gegevens drukt u op 'Done' om te beginnen met de training.

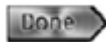

Tijdens de training kunt u de snelheid en de hellingshoek aanpassen door middel van de toetsen aan de armsteunen. Na afloop van de training kunt u een overzicht van de training bekijken in het trainingsoverzicht.

4. User programma's

Door in het hoofdmenu te klikken op de knop 'User Program' kunt u uw eigen programma samenstellen. Pas de waarden per blokje aan door middel van de 'Speed' en 'Incline' toetsen aan de armsteunen. U kunt het programma ook een naam geven zodat deze wordt opgeslagen. In het programmacluster kunt u al uw eigen gemaakte programma's terugvinden of verwijderen. Stel als laatste uw tijd in om de training te beginnen en druk op de knop 'Done'.



Maak uw programma aan



Programmacluster



Tijd instellen

Jet 7

iPlus module

Tijdens de training kunt u de snelheid en de hellingshoek aanpassen door middel van de toetsen aan de armsteunen. Na afloop van de training kunt u een overzicht van de training bekijken in het trainingsoverzicht.

5. HRC-programma's

Door in het hoofdmenu te klikken op de knop 'HRC' kunt u trainen op basis van uw eigen hartslag. Daarbij kunt u een keuze maken tussen het trainen op 55%, 65% of 75% van uw maximale hartslag. Door middel van de 'Custom' toets kunt u ook zelf het gewenste aantal bpm (Beats Per Minute) opgeven.

Voorbeeld: een gebruiker is 35 jaar oud en zou graag willen trainen op 65% van zijn maximale hartslag. De loopband berekent zelf dat de gebruiker op $(220-35) * 65\% = 120$ bpm zou willen trainen. De loopband zal hierdoor de snelheid en de hellingshoek blijven verhogen totdat u op 120 bpm zit en zal dit blijven vasthouden. Indien uw hartslag omhoog gaat, zullen de snelheid en de hellingshoek weer omlaag gaan zodat u toch op 120 bpm kan blijven trainen. Stel als laatst uw tijd in om de training te beginnen en druk op  de knop 'Done'.



HR kiezen

Eigen HR instellen

Overzichtspagina

De training start met een warming-up van twee minuten. Daarna zal de training starten en de ingestelde trainingstijd aftellen.

Indien de loopband geen hartslag doorkrijgt van de handsensoren of van de borstband, zal een waarschuwing worden getoond waarin aangegeven wordt dat de loopband geen hartslag ontvangt. Na 30 seconden zal de console automatisch stoppen.



Warming-up

Waarschuwing voor geen ontvangst van hartslag

Jet 7

Let op: trainen met een borstband geeft een nauwkeurige weergave van uw daadwerkelijke hartslag weer. De handsensoren geven een indicatie van uw hartslag. De Focus Fitness borstband kan met deze loopband gekoppeld worden.

iPlus module

Gym center

Door middel van het 'Gym Center' tabblad, beneden in de applicatie, kunt u trainen op een interactieve manier. Kies uw eigen routes en train overal ter wereld. Indien u buiten bergop zou (hard)lopen, zal de loopband de hellingshoek ook automatisch verhogen.

Voor het instellen van de routes die u wilt lopen kunt u de volgende stappen volgen:



Het Gym Center startscherm

Door op iRoute te klikken in de bovenste kolom (universal), komt u in het iRoute scherm. Vanaf hier kunt u kiezen voor het uitstippelen van uw eigen route (Plan my own route) of kiezen voor een van de favorieten (My Favorites). Indien u een route eenmaal heeft gelopen, kunt u deze ook toevoegen aan uw favorieten.



Jet 7

iRoute menu

iPlus module

Indien u drukt op 'Plan my own route' kunt u uw eigen route ingeven. Dit doet u door met uw vingers voor enkele seconden op uw tablet te drukken om het door u gewenste beginpunt in te geven. Dit beginpunt wordt aangegeven met een groene punt. Vervolgens kunt u een eindpunt opgeven door nogmaals enkele seconden te drukken op een ander punt in de map. In onderstaande afbeelding wordt dit weergegeven. Door middel van de 'Done' knop kunt u de route starten.



Start locatie

Eindlocatie

Trainingspagina

Nadat u een beginpunt en een eindpunt heeft ingesteld, kunt u op andere punten in de map drukken om keerpunten in te stellen. Op deze manier kunt u de route geheel naar eigen wens samenstellen. In totaal kunt u 8 keerpunten instellen.

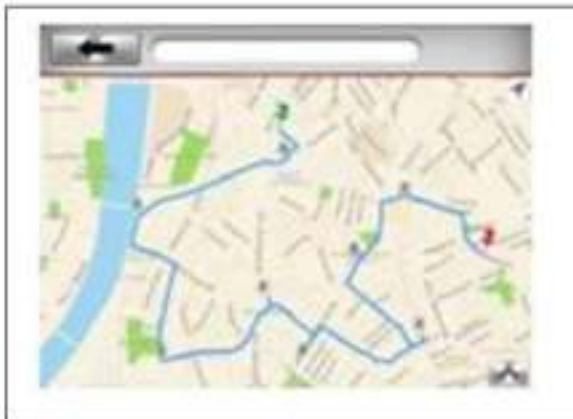

Stel verschillende keerpunten in

Jet 7

iPlus module

Tijdens de training kunt u de verschillende aanzichten wijzigen door middel van de drie knoppen rechts in de hoek.



Map zicht



Satelliet zicht



Google Street View zicht

Jet 7

iPlus module

Indien u kiest voor de optie 'My Favorites', heeft u de keuze uit een aantal standaard routes. Deze routes zijn al geheel voor u uitgestippeld.



Standaard routes in My Favorites

Indien u zelf een route heeft uitgestippeld, kunt u deze opslaan in de map 'My Favorites'. Dit doet u door na afloop van de training in het trainingsoverzicht te klikken op het sterretje rechtsboven in het scherm.

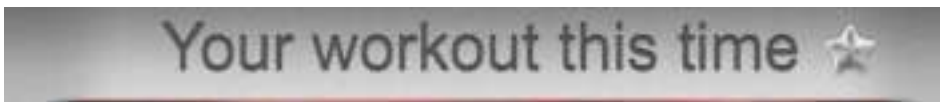

Sla u gemaakte training op in 'My Favorites'

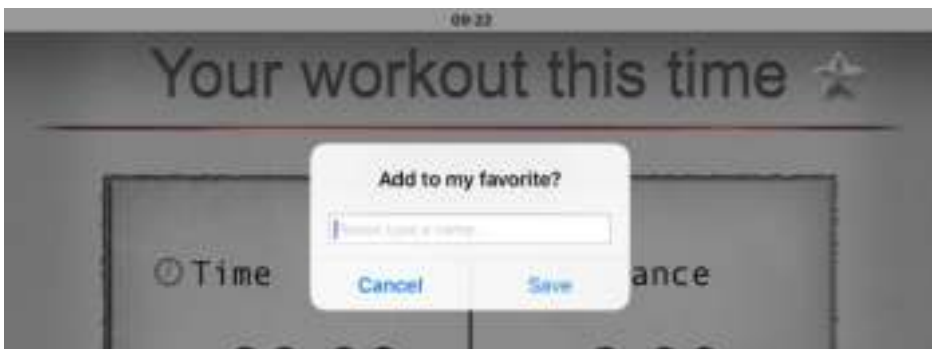

Geef de route een naam en verbeter uw vorige tijd

Jet 7

iPlus module

Persoonlijke instellingen

Door middel van het 'Setting' tabblad, beneden in de applicatie, kunt u uw eigen gebruikersprofiel aanmaken. Kies voor het meetsysteem 'Metric' voor de Europese waarden en vul vervolgens uw persoonlijke gegevens in. Op basis van uw persoonlijke gegevens worden bijvoorbeeld het aantal verbrande calorieën berekend. De persoonlijke gegevens worden in het profiel opgeslagen.



Instellingen



Persoonlijke gegevens

Trainingshistorie

Door middel van het 'Information' tabblad, beneden in de applicatie, kunt u uw eigen trainingsresultaten opzoeken en inzien. Dat doet u door te klikken op de 'iRunning' button.



Trainingshistorie

Ondersteunde apparaten

De iRunning+ applicatie ondersteunt de volgende tablets:

Android tablets vanaf versie 4.0 (alleen voor 10 inch of hoger).

Alle Apple tablets vanaf softwareversie iOS 5.0.

Jet 7

Onderhoud

Het controleren van de spanning op de Poly V-snaar of de loopmat

Op het moment dat de loopband slipt, is het belangrijk om na te gaan welke band bijgesteld dient te worden. De loopband bevat twee verschillende banden; de Poly V-snaar en de loopmat. Onderstaande stappen kunt u doorlopen om na te gaan welke band moet worden bijgesteld:

- Schakel de stroom uit en verwijder de motorkap.
- Schakel de stroom weer in en zet de snelheid op 3km/h. Stap vervolgens met grote kracht op de loopmat. Indien de loopmat en de voorste rol stopt, maar de motor door blijft draaien, dient u de Poly V-snaar te spannen.
- Indien de loopmat stopt, maar de voorste rol blijft draaien, dient u de loopmat te spannen.

De Poly V-snaar spannen

- Schakel de stroom uit.
- Draai de 4 schroeven van de motor los. Span vervolgens de V-snaar. Dit doet u door de verstelschroeven met de klok mee te draaien. Indien de verstelschroeven vast zitten draait u de schroeven van de motor weer vast.

De loopmat spannen

- Zet de snelheid op 6 km/h.
- Draai beide verstelschroeven aan het einde van de loopband (rechts en links) een halve slag met de klok mee. Doe dit met de meegeleverde inbusleutel.
- Indien de loopband blijft slippen herhaalt u bovenstaande stappen opnieuw.

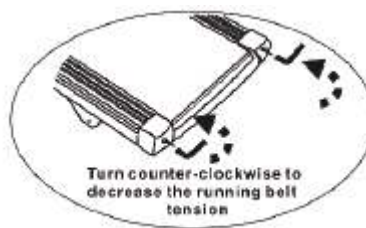
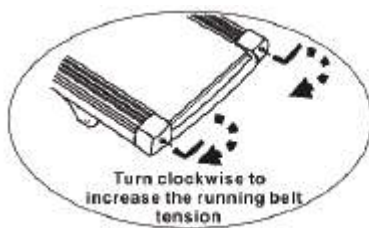

Jet 7

Onderhoud

De loopmat in het midden van het loopoppervlak stellen

Door gebruik kan de loopmat verschuiven. Verstel de loopmat naar het midden door de volgende stappen te volgen:

- Plaats de loopband op een vlakke ondergrond en zet de snelheid op 6km/h.
- Indien de loopmat meer naar de rechterkant van het loopoppervlak gaat, draait u aan de rechter verstelschroef aan de achterzijde van de loopband. Dit doet u een halve slag tegen de klok in.
- Indien de loopmat meer naar de linkerkant van het loopoppervlak gaat, draait u de linker verstelschroef.
- Indien de loopband niet in het midden ligt, herhaalt u bovenstaande stappen opnieuw.

Smeren van de loopband

De loopband is in de fabriek zorgvuldig gesmeerd. Het is noodzakelijk om dit te herhalen.

Wij adviseren u de loopband na 30 dagen of na 30 gebruiksuren opnieuw te smeren. Dit doet u met de bijgeleverde olie. Indien deze op is kunt u hiervoor de Focus Fitness onderhoudsspray gebruiken.

Hoe te smeren:

- Snij het puntje van de witte fles zodat de siliconenolie eruit kan worden gehaald.
- Til de loopmat op en spuit een beetje siliconenolie onder de mat op de loopplank.
- Druk zacht op de plaats waar u de siliconenolie heeft aangebracht.
- Laat de loopband gedurende 2 á 3 minuten lopen op een snelheid van 1km/h.

Het schoonmaken van de loopband

- Schakel de stroomknop uit en haal de stekker uit het stopcontact.
- Verwijder na gebruik de loopband van transpiratiedruppels. Dit doet u meteen vochtig doekje.
- Poets het stof regelmatig van het loopoppervlak. Maak ook de andere delen van de loopband geregeld schoon met een vochtig doekje.
- Maak geen gebruik van corrosieve of vloeibare middelen om uw loopband schoon te maken. Dit voorkomt schade aan de elektronische delen.
- Haal de motorkap geregeld van de loopband af om het stof onder de motorkap weg te zuigen (het stof onder de motorkap kan kortsluiting veroorzaken).

Jet 7

Garantie

De Jet 7 is voorzien van kwalitatief hoogwaardige materialen. De garantieperiode voor het frame en laswerk is 5 jaar. Op de onderdelen heeft u 2 jaar garantie. De garantievoorwaarden zijn alleen van kracht voor de eerste eigenaar. Hebt u de loopband tweedehands aangekocht heeft u geen recht op garantie.

De garantievoorwaarden van dit apparaat zijn alleen geldig indien u voldoet aan de volgende voorwaarden:

- Het defect van het apparaat is niet toe te wijten aan een ongeluk, onjuist gebruik, onjuist onderhoud of ongeoorloofde wijzigingen.
- Het defect wordt binnen de garantietermijn van 24 maanden gemeld.
- Het apparaat is in bezit van de oorspronkelijke koper.

Uitsluitingen en beperkingen

Deze garantie is uitsluitend geldig voor thuisgebruik. Deze loopband is niet geschikt voor semiprofessioneel of commercieel gebruik, waardoor hierop geen garantie wordt verleend. Daarnaast zal de garantie enkel geldig zijn als de koper aan alle drie de bovenstaande voorwaarden kan voldoen. De fabrikant is niet verantwoordelijk voor incidentele of gevolgschade.

Defect

Het juiste onderhoud van uw loopband is van cruciaal belang om de levensduur te optimaliseren. Smeer de roterende onderdelen iedere 2 á 3 maanden in met een onderhoudsspray en controleer regelmatig of de schroeven goed vast zitten. Indien u uw defect zelf niet kan repareren, is het raadzaam om uw leverancier te benaderen. Deze heeft onderdelen die ervoor kunnen zorgen dat uw apparaat wordt gerepareerd.