

Qlima

SRE2929C - SRE4033C

SRE4034C - SRE4035C



guarantee

4
YEARS

F	MANUEL D'UTILISATION	52
D	GEBRAUCHSANWEISUNG	66
DK	BRUGSANVISNING	80
E	INSTRUCCIONES DE USO	94
FIN	KÄYTTÖOHJE	108
GB	OPERATING MANUAL	122
I	ISTRUZIONI D'USO	136
N	BRUKSANVISNING	150
NL	GEBRUIKSAANWIJZING	164
P	MANUAL DE INSTRUÇÕES	178
PL	INSTRUKCJI OBSŁUGI	192
S	BRUKSANVISNING	206
SLO	NAVODILA ZA UPORABO	220

FICHE INFORMATIVE



La marque NF garantit
la qualité de cet article
suivant les normes françaises
et Règles de certification
de l'application NF 128

CHAUFFAGES MOBILES
À COMBUSTIBLE LIQUIDE

www.marque-nf.com
NF 128 35/01

CONFORME A LA NORME NF D 35-300 ET AUX SPECIFICATIONS
COMPLEMENTAIRES DEFINIES PAR LES REGLES
DE CERTIFICATION DE L'APPLICATION NF 128

PRINCIPALES CARACTERISTIQUES CERTIFIEES:

- Sécurité du dispositif d'allumage
- Débit calorifique
- Efficacité des dispositifs de sécurité
- Stabilité
- Contrôle de la teneur en NO_x dans les produits de combustion
- Contrôle de la qualité de la combustion (absence de CO)
- Endurance
- Intermittence

CONSEILS D'UTILISATION ET D'ENTRETIEN

Se reporter à la notice jointe à l'appareil et à la plaque de sécurité sur
l'appareil

Référence et numéro de lot ou de série de l'article : se reporter au produit

Distributed in Europe by:
PVG Holding B.V.
P.O.Box 96, 5340 AB OSS
Pays-Bas Tél.: +31 (0) 412 694670
contact@pvg.eu

En cas d'insatisfaction, consultez d'abord votre revendeur :

Si une difficulté subsistait, vous pouvez écrire à

SAVPOELEAPETROLE@PVG.EU

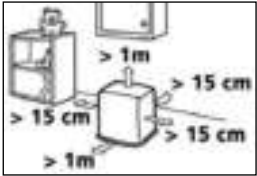

(FR) CONSEILS POUR UN USAGE EN TOUTE SÉCURITÉ

- Cet appareil n'est pas conçu pour des utilisateurs (y compris les enfants) qui présentent un handicap moteur, mental ou sensoriel, ou qui manquent d'expérience et de connaissances, sauf s'ils sont surveillés par une personne responsable de leur sécurité.
- Ne déplacez pas l'appareil lorsqu'il chauffe ou s'il est encore brûlant. Dans ces conditions, il ne faut pas ajouter du combustible ni entreprendre l'entretien de l'appareil.
- Placez l'avant de l'appareil à au moins 1,5 mètre du mur, des rideaux et des meubles.
- N'utilisez pas l'appareil dans des pièces poussiéreuses ni dans des endroits à fort courant d'air. Dans ces deux cas, la combustion ne sera pas optimale. Ne pas utiliser l'appareil près d'un point d'eau (bain, douche, piscine, etc.).
- Eteignez l'appareil avant de sortir ou d'aller vous coucher. Si vous devez vous absenter longtemps (vacances par exemple), retirez la fiche de la prise de courant.
- Conservez le combustible exclusivement dans des réservoirs et bidons adaptés.
- Veillez à ce que le combustible ne soit pas exposé à la chaleur ou à des écarts de température extrêmes. Conservez le combustible toujours dans un endroit frais, sec et sombre (la lumière solaire dégrade la qualité du combustible).
- N'utilisez jamais l'appareil dans des endroits où des gaz, solvants ou vapeurs nocifs (par exemple: gaz d'échappement ou vapeurs de peinture) peuvent être présents.
- La grille de l'appareil devient brûlante. Ne pas couvrir l'appareil (risques d'incendie).
- Aérez toujours suffisamment.

- Cet appareil peut être utilisé par des enfants de plus de 8 ans et des personnes aux capacités physiques, sensorielles ou mentales réduites, ou manquant d'expérience et de connaissances ; il faut pour cela leur avoir fourni un encadrement ou des consignes à propos de l'utilisation sécurisée de l'appareil et leur avoir expliqué clairement les dangers potentiels.
- Ne pas laisser les enfants jouer avec l'appareil.
- Les enfants ne doivent pas être chargés du nettoyage et de l'entretien de l'appareil sauf s'ils sont encadrés.

DANGER

- Ne plongez pas l'appareil dans l'eau et ne laissez pas pénétrer d'eau à l'intérieur.
- N'ouvrez jamais l'appareil, sous risque de choc électrique.

AVERTISSEMENT

- L'installation doit être parfaitement conforme à la législation, aux règlements et aux normes locales.
- Avant de brancher l'appareil, vérifiez que la tension du réseau électrique correspond bien aux informations mentionnées sur la plaque de type de l'appareil.
- L'appareil peut fonctionner sur des réseaux électriques de ~230 V.
- Si le cordon électrique est endommagé, faites-le remplacer pour éviter tout danger. Pour cela, contactez un centre de réparations agréé ou un technicien aux qualifications comparables.
- Pour inspection ou réparation, adressez-vous toujours à un centre technique agréé.
- Toute réparation effectuée par une personne non qualifiée peut provoquer des situations ex-

trêmement dangereuses pour l'utilisateur.

- N'essayez pas de réparer l'appareil vous-même, ceci annulerait la garantie.
- Tenez le cordon électrique à distance des surfaces chaudes.
- Surveillez les enfants présents, ils ne doivent en aucun cas jouer avec l'appareil.
- La fiche électrique de l'appareil doit rester accessible à tout moment.
- N'enfilez aucun objet dans les ouvertures de l'appareil.
- L'appareil ne doit pas être installé directement sous une prise de contact.
- Pour éviter tout risque de surchauffe, ne couvrez pas l'appareil.
- Ne pas utiliser ce convecteur dans l'entourage immédiat d'une baignoire, d'une douche ou d'une piscine.
- Ne pas installer l'appareil si la manipulation des commandes est possible par une personne utilisant la douche ou la baignoire.
- Les enfants de moins de 3 ans doivent être tenus à l'écart à moins d'être surveillés en continu.
- Les enfants âgés de 3 à 8 ans ne peuvent allumer ou éteindre l'appareil qu'à condition qu'il ait été placé ou installé dans sa position normale de fonctionnement et qu'ils aient reçu l'autorisation ainsi que toutes les instructions concernant l'utilisation de l'appareil d'une manière sûre et les risques encourus.
- Les enfants âgés de 3 à 8 ans ne peuvent pas brancher, régler, nettoyer l'appareil ni effectuer la maintenance utilisateur
- **ATTENTION** — Certaines parties de ce produit peut devenir très chaudes et provoquer des brûlures. Il faut prêter attention plus particulièrement aux enfants et aux personnes vulnérables

présentes dans la pièce.

ATTENTION

- En présence d'une odeur inhabituelle ou d'un bruit anormal, éteignez et débranchez immédiatement l'appareil. Faites-le vérifier par un centre technique agréé.
- Avant de déplacer ou de nettoyer l'appareil, éteignez et débranchez-le en suivant les instructions.
- Veillez à ce que l'appareil et son cordon électrique reste toujours hors de portée des bébés (au moins 1 mètre).
- N'utilisez pas l'appareil dans des endroits humides ou près de l'eau, sauf si l'appareil appartient à la classe de protection IPX4 (voir plaque de type). Seuls ces types d'appareils sont adaptés à une utilisation en milieu humide.
- N'utilisez pas l'appareil dans des lieux où l'humidité de l'air est supérieure à 95%.
- N'exposez pas l'appareil à des températures extrêmes (chaudes ou froides) ni aux rayons directs du soleil.
- N'utilisez pas l'appareil à l'extérieur.
- Veillez à ce que l'appareil reste bien à la verticale. Ne le bougez pas lorsqu'il est en marche.
- N'utilisez pas de rallonge électrique ni de multiprise.
- Débranchez toujours l'appareil lorsque vous ne l'utilisez pas.

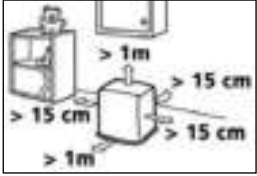

DE TIPS ZUR SICHERHEIT

- Dieses Gerät darf nicht von körperlich, geistig oder sensorisch eingeschränkten Personen (oder Kindern) benutzt werden oder von Personen, die unzureichende Erfahrung und Kenntnisse haben, es sei denn dies erfolgt unter Aufsicht und Anleitung zur Verwendung des Geräts durch jemanden, der für die Sicherheit dieser Personen zuständig ist.
- Transportieren Sie den Ofen nicht, wenn er brennt oder noch heiß ist. In diesem Fall auch keine Wartungsarbeiten durchführen.
- Stellen Sie den Kaminofen so auf, daß er sich mit der Vorderseite minimal 1,5 Meter von Mauern, Gardinen und Möbeln befindet. Achten Sie ebenfalls darauf, daß der Raum über dem Kaminofen frei ist.
- Benutzen Sie den Kaminofen nicht in staubigen Räumen und nicht an Stellen, an denen es stark zieht. In beiden Fällen erhalten Sie keine optimale Verbrennung. Benutzen Sie den Kaminofen nicht in unmittelbarer Umgebung einer Badewanne, Dusche oder eines Swimmingpools.
- Schalten Sie den Kaminofen aus, bevor Sie das Haus verlassen oder zu Bett gehen. Bei längerer Abwesenheit (z.B. Urlaub) den Stecker aus der Steckdose ziehen.
- Lagern und transportieren Sie den Brennstoff ausschließlich in den dazu bestimmten Tanks und Kanistern.
- Achten Sie darauf, daß der Brennstoff nicht Hitze oder extremen Temperatur-unterschieden ausgesetzt wird. Lagern Sie den Brennstoff immer an einem kühlen, trockenen und dunklen Ort (Sonnenlicht schadet der Qualität)
- Benutzen Sie den Kaminofen niemals an Stellen, an denen schädliche Gase oder Dämpfe auftreten

könnten (zum Beispiel Auspuffgase oder Farbdämpfe).

- Das Gitter des Kaminofens wird heiß. Der Kaminofen darf nicht abgedeckt werden (Brandgefahr).
- Achten Sie immer auf ausreichende Ventilation.
- Dieses Gerät kann von Kindern ab 8 Jahren und Personen mit eingeschränkten physischen, sinnlichen oder geistigen Fähigkeiten oder einem Mangel an Erfahrung und Wissen verwendet werden, wenn sie in die sichere Nutzung des Geräts eingewiesen wurden und die damit einhergehenden Gefahren verstanden haben.
- Kinder sollten nicht mit dem Gerät spielen.
- Reinigungs- und Wartungsarbeiten sollten nicht von Kindern ohne Aufsicht ausgeführt werden.

GEFAHR!

- Tauchen Sie das Gerät nicht in Wasser ein und lassen Sie kein Wasser eindringen.
- Öffnen Sie das Gerät niemals: Hierdurch könnten Sie einen elektrischen Schlag bekommen.

WARNUNG

- Das Gerät muss gemäß den örtlich geltenden Vorschriften, Richtlinien und Normen installiert werden.
- Kontrollieren Sie, bevor Sie das Gerät anschließen, ob die auf dem Typenschild angegebene Netzspannung mit der örtlichen Netzspannung übereinstimmt.
- Das Gerät ist für Netzspannungen von ~230 V geeignet.
- Wenn das Netzkabel beschädigt ist, müssen Sie es zur Vorbeugung von Gefahr von einer anerkannten Kundendienststelle oder von entsprechend befugten Personen auswechseln lassen.
- Bringen Sie das Gerät zur Inspektion oder Reparatur grundsätzlich zu einer von der Hersteller aner-

kannten Kundendienststelle.

- Reparaturen durch Unbefugte können zu extrem gefährlichen Situationen für den Benutzer führen.
- Versuchen Sie nicht selbst, das Gerät zu reparieren, denn dadurch würde die Garantie nichtig.
- Sorgen Sie dafür, dass das Netzkabel nicht in die Nähe von heißen Flächen gelangt.
- Kinder sind zu beaufsichtigen, um sicherzugehen, dass sie nicht mit dem Gerät spielen.
- Der Stecker muss jederzeit zugänglich sein.
- Stecken Sie keine Gegenstände in die Öffnungen des Geräts.
- Das Gerät darf nicht direkt unter einer Steckdose aufgestellt werden.
- Das Gerät darf nicht abgedeckt werden, anderenfalls besteht Überhitzungsgefahr.
- Verwenden Sie den Heizer nicht in der näheren Umgebung von einem Badezimmer oder Schwimmbecken.
- Das Gerät muss in einem ausreichenden Abstand von Badewanne oder Dusche aufgestellt werden, so dass die Schalter und Regler des Geräts nicht von der Badewanne oder der Dusche aus betätigt werden können.
- Kinder unter 3 Jahren dürfen sich dem Produkt nicht nähern, wenn sie nicht unter ständiger Beaufsichtigung stehen.
- Kinder zwischen 3 und 8 Jahren dürfen das Gerät nur ein- und ausschalten, wenn dasselbe gemäß den üblichen Gebrauchsvorschriften installiert und positioniert ist und sie beaufsichtigt und angemessen über die richtige und sichere Benutzung unterrichtet worden sind und die Gefährlichkeit desselben begriffen haben.
- Kinder zwischen 3 und 8 Jahren dürfen das Produkt nicht anschließen, regulieren, reinigen oder

- Wartungsvorgänge durchführen.
- **ACHTUNG:** Einige Geräteteile können sehr heiß werden und Verbrennungen verursachen. In Anwesenheit von Kindern oder schutzbedürftigen Personen besondere Vorsicht walten lassen.

ACHTUNG

- Wenn das Gerät einen ungewöhnlichen Geruch oder ein nicht normales Geräusch erzeugt, müssen Sie es sofort ausschalten und den Stecker aus der Steckdose ziehen. Bringen Sie das Gerät zu einer anerkannten Kundendienststelle.
- Schalten Sie das Gerät aus und ziehen Sie den Stecker den Anweisungen in der Anleitung entsprechend aus der Steckdose, bevor Sie das Gerät bewegen oder reinigen.
- Sorgen Sie dafür, dass das Gerät und das Netzkabel immer außerhalb der Reichweite von Babys und Kleinkindern sind (mindestens einen Meter).
- Benutzen Sie das Gerät nicht an feuchten Orten oder in der Nähe von Wasser, es sei denn, das Gerät fällt in die Schutzklasse IPX4 (siehe das Typenschild). Nur Geräte der Schutzklasse IPX4 sind für diese Bedingungen ausgelegt.
- Benutzen Sie das Gerät nicht an Orten, an denen die Luftfeuchtigkeit mehr als 95 % beträgt.
- Setzen Sie das Gerät nicht extremer Hitze oder Kälte oder direkter Sonneneinstrahlung aus.
- Benutzen Sie das Gerät nicht im Freien.
- Halten Sie das Gerät nicht schräg und bewegen Sie es nicht, während es in Betrieb ist.
- Benutzen Sie keine Verlängerungsschnüre oder mehrfache Adapter.
- Ziehen Sie immer den Stecker aus der Steckdose, wenn das Gerät nicht in Betrieb ist.

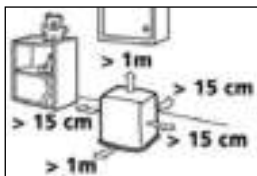

Ⓚ TIPS FOR SIKKER BRUG

- Børn bør være under opsyn, så det sikres, at de ikke leger med apparatet.
- Flyt aldrig kaminen, når den brænder eller stadig er varm. I dette tilfælde må den heller ikke påfyldes eller vedligeholdes.
- Anbring kaminen så dens forkant er mindst 1,5 meter fra mure, gardiner og møbler.
- Brug ikke kaminen i støvede rum, da der så ikke opnås en optimal forbrænding. Brug ikke kaminen i umiddelbar nærhed af badekar, brusekabiner eller svømmebassiner.
- Sluk kaminen før De forlader huset eller går i seng. Hvis De er fraværende i længere tid (f.eks. ferie), skal stikket også tages ud af stikkontakten.
- Opbevar og transporter altid brændstoffet i de dertil beregnede tanke og dunke.
- Sørg for, at brændstoffet ikke udsættes for varme eller ekstreme temperaturforskelle. Opbevar altid brændstoffet et køligt, tørt og mørkt sted (sollys forringer kvaliteten af brændstoffet).
- Brug aldrig kaminen på steder, hvor der kan være skadelige gasser eller dampe (f.eks. udstødningsgasser eller malingsdampe).
- Vær opmærksom på, at kaminens gitter bliver meget varmt. Hvis der anbringes ting oven på kaminen, udgør det en brandfare.
- Sørg altid for tilstrækkelig ventilation.
- Dette apparat er ikke beregnet til at bruges af personer (herunder børn) med nedsatte fysiske, sensoriske eller mentale evner, eller som mangler erfaring og viden, med mindre de har fået supervision eller instruktion om brugen af apparatet af en person med ansvaret for deres sikkerhed.

- Dette apparat kan bruges af børn fra 8 år og af personer med reducerede fysiske, sansemæssige eller mentale evner eller manglende erfaring og viden, hvis de er blevet vejledt eller instrueret i brugen af apparatet på en sikker måde og forstår de dermed forbundne farer.
- Børn må ikke lege med apparatet.
- Rengøring og brugervedligeholdelse må ikke foretages af børn uden vejledning.

FARE

- Apparatet må ikke dyppes i vand, og der må ikke løbe vand ind i det.
- For at undgå elektrisk stød må apparatet aldrig åbnes.

ADVARSEL

- Installationen skal foregå helt i overensstemmelse med de lokale retlige bestemmelser, bekendtgørelser og standarder.
- Kontroller, at den spænding, der er angivet på typeskiltet, svarer til spændingen på den lokale strømforsyning, før du tilslutter apparatet.
- Apparatet egner sig til strømforsyningsspændinger fra ~230 V.
- Hvis ledningen til strømforsyningen er beskadiget, skal den for at undgå en ulykke udskiftes af et serviceværksted, der er autoriseret, eller personer med en tilsvarende faglig uddannelse.
- Send altid apparatet til eftersyn eller reparation på et serviceværksted, der er autoriseret.
- Reparationer foretaget af ukvalificerede kan forårsage en særdeles farlig situation for brugeren.
- Forsøg ikke selv på at reparere apparatet, idet garantien i så fald bliver ugyldig.
- Hold ledningen til strømforsyningen på afstand

- af varme overflader.
- Børn bør være under opsyn, så det sikres, at de ikke leger med apparatet.
- Der skal altid være adgang til stikket.
- Der må ikke stikkes genstande ind i apparatets åbninger.
- Apparatet må ikke placeres direkte under en stikkontakt.
- For at undgå overophedning må apparatet ikke tildækkes.
- Brug ikke dette produkt i umiddelbar nærhed af badekar, brusebad eller svømmebassin
- Varmeapparatet skal installeres, så afbrydere og andre betjeningsknapper ikke kan berøres af en person i badet.
- Børn under 3 år skal holdes på afstand, medmindre de er under konstant opsyn.
- Børn mellem 3 og 8 år må kun tænde/slukke apparatet, hvis det er placeret eller installeret i dets intenderede normale driftsposition, og de har fået vejledning eller instruktioner for brug af apparatet på en sikker måde og forstår de farer, der er forbundet med brugen.
- Børn mellem 3 og 8 år må ikke tilslutte, justere eller rengøre apparatet eller foretage brugervejligholdelse.
- **FORSIGTIG** – Nogle dele af dette produkt kan blive meget varme og forårsage forbrændinger. Der skal udvises særlig forsigtighed, hvis der er børn eller sårbare personer til stede.

FORSIGTIG

- Sluk omgående for apparatet og afbryd det fra strømforsyningen, hvis det frembringer en mærkelig lugt eller en unormal støj. Bring apparatet til et autoriseret serviceværksted.
- Sluk for apparatet og træk stikket ud, som an-

vist i brugsanvisningen, før du flytter det eller gør det rent.

- Sørg for, at babyer under ingen omstændigheder kan få fat i apparatet og ledningen til strømforsyningen (mindst en meters afstand).
- Apparatet må ikke bruges, hvis det ikke er i IPX4 beskyttelsesklassen (se typeskilt) i fugtige omgivelser eller i nærheden af vand. Kun IPX4 klasse-apparater egner sig til disse omgivelser.
- Apparatet må ikke bruges på steder, hvor fugtighedsniveauet er over 95 %.
- Apparatet må ikke udsættes for ekstrem varme eller kulde eller for direkte sollys.
- Apparatet må ikke bruges udendørs.
- Apparatet må aldrig tippes eller flyttes, mens det arbejder.
- Der må ikke bruges forlængerledninger eller multi-stikadaptere.
- Tag altid stikket ud af kontakten, når apparatet ikke er i brug.

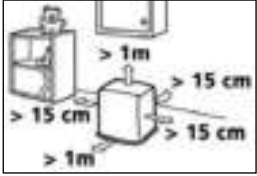

Ⓔ SUGERENCIAS PARA UN USO SEGURO

- Este aparato no deberá ser utilizado por personas (incluyendo niños) con reducida capacidad física, mental o sensorial, o que carezcan de la experiencia y los conocimientos necesarios, a menos que sean vigilados e instruidos en el uso del aparato por otra persona que sea responsable de su seguridad.
- No transportar la estufa cuando esté encendida o esté aún caliente, ni tampoco llenarla de combustible, ni efectuar trabajos de mantenimiento.
- Ponga el frontal de la estufa a una distancia mínima de 1,5 metros de la pared, cortinas y muebles.
- No utilice la estufa en habitaciones polvorientas ni en lugares donde haya corrientes de aire, ya que la combustión no será óptima. No utilice la estufa cerca de un baño, una ducha o una piscina.
- Apague la estufa antes de salir de casa o al acostarse. En caso de abandonar el hogar por un período largo de tiempo (p. ej., vacaciones), desenchufe la estufa.
- Conserve y transporte el combustible únicamente en los depósitos y bidones destinados para ello.
- No exponga el combustible al calor o a cambios extremos de temperatura. Guarde el combustible en un lugar oscuro, seco y fresco (la luz solar afecta a la calidad).
- Nunca utilice la estufa en lugares donde gases o vapores nocivos puedan estar presentes (por ej., gases de escape o vapores de pintura).
- La rejilla de la estufa se calienta. Al cubrir la estufa con algún material, se crea un riesgo de incendio.

- Asegúrese siempre de una ventilación suficiente.
- Este aparato puede ser utilizado por niños a partir de 8 años y por personas con capacidades físicas, psíquicas o sensoriales reducidas, falta de experiencia y conocimientos, siempre que sean supervisados o reciban instrucciones acerca del uso del aparato de una forma segura y comprendan los riesgos que entraña.
- Los niños no deben utilizar el aparato como un juguete.
- Las tareas de limpieza y mantenimiento reservadas al usuario no deben ser realizadas por niños sin supervisión.

PELIGRO

- No sumerja el aparato en agua, y evite que entre agua en el aparato.
- Nunca debe abrir el aparato, ya que esto puede causar una descarga eléctrica.

AVISO

- La instalación deberá realizarse en total conformidad con las leyes, regulaciones y normas locales.
- Verifique si la tensión indicada en la placa de tipo corresponde con la de la red local de electricidad, antes de conectar el aparato.
- El aparato puede conectarse a tensiones de ~230 V.
- Cuando el cable de alimentación está averiado, deberá evitar situaciones peligrosas haciéndolo sustituir por un centro de servicio autorizado o por personas de similar competencia.
- Para las tareas de inspección o reparación, deberá llevar el aparato siempre a un centro de servicio autorizado.

- Las reparaciones por personas no autorizadas pueden dar lugar a situaciones extremadamente peligrosas para el usuario.
- No intente reparar el aparato usted mismo. En tal caso su garantía quedará anulada.
- Evite que el cable de alimentación pueda entrar en contacto con superficies calientes.
- Se deberá vigilar a los niños para asegurar que no jueguen con el aparato.
- El enchufe debe estar accesible en cualquier momento.
- No introduzca ningún objeto en las aberturas del aparato.
- No coloque el aparato inmediatamente debajo de un enchufe.
- No cubra el aparato, así evitará que se sobrecaliente.
- No utilice este calentador en los alrededores inmediatos de un baño, una ducha o una piscina.
- El calefactor se debe instalar de manera que los interruptores y otros controles queden fuera del alcance de la persona que se encuentra en la bañera.
- Los menores de 3 años deben mantenerse lejos, a menos que se encuentren bajo supervisión constante.
- Los menores de 3 a 8 años de edad sólo deben encender o apagar el equipo siempre que se haya colocado o instalado en su posición operativa normal conforme a diseño y que el menor se encuentre bajo supervisión o haya recibido instrucciones precisas sobre el uso del dispositivo de forma segura y comprenda los riesgos implícitos.
- Los menores de 3 a 8 años de edad no deben enchufar, regular, limpiar o realizar tareas de mantenimiento en el equipo.

- **CUIDADO:** algunas partes de este producto pueden alcanzar temperaturas elevadas y ocasionar quemaduras. Se debe prestar especial atención mientras los menores, y personas vulnerables, estén presentes.

ATENCIÓN

- Cuando el aparato produce un olor extraño o un sonido anormal, deberá apagarse inmediatamente y desconectarse de la red de electricidad. Lleve al aparato a un centro de servicio autorizado.
- Apague el aparato y desenchúfelo de la toma de corriente conforme a las instrucciones de manejo, antes de desplazar o limpiarlo.
- Procure que el aparato y el cable de alimentación se encuentren siempre fuera del alcance de los bebés (como mínimo a 1 metro de distancia).
- No use el aparato en lugares húmedos o cerca de agua, a menos que pertenezca a la clase de protección IPX4 (vea la placa de tipo). Sólo los aparatos de la clase IPX4 pueden usarse en estas circunstancias.
- Evite usar el aparato en lugares con una humedad de aire superior al 95%.
- Evite exponer al aparato a temperaturas extremas (calor o frío) o a la luz directa del sol.
- No use el aparato al exterior.
- No debe inclinarse el aparato ni tampoco debe moverse mientras que esté funcionando.
- No use cables de extensión ni tampoco adaptadores múltiples.
- Cuando el aparato no se utiliza, siempre deberá sacarse el enchufe de la toma de corriente.

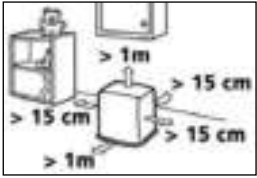

Ⓜ TIPS FOR SAFE USE

- This appliance is not intended for use by persons (including children) with reduced physical, sensory or mental capabilities, or lack of experience and knowledge, unless they have been given supervision or instruction concerning use of the appliance by a person responsible for their safety.
- Do not move the heater when it is burning or still hot. Do not refill nor service the heater when it is burning or still hot.
- Position the front of the heater at a distance of minimum 1.5 metres from walls, curtains, and furniture.
- Do not use the heater in dusty rooms or places with strong draughts. In either situation you will not have optimum burning. Do not use the heater in the immediate surrounding of a bath, a shower or a swimmingpool.
- Switch off the heater, before you leave or go to sleep. Unplug the heater as well, when you go away for a longer period of time (e.g. holidays).
- Store and move fuel only in suitable tanks and jerrycans.
- Make sure that the fuel is not exposed to heat or extreme temperature changes. Always store the fuel in a cool, dry and dark place (sunlight will affect the quality).
- Never use the heater in places where harmful gasses or fumes may be present (e.g. exhaust gasses or paint fumes).
- Beware that the grid of the heater becomes hot. If the appliance is covered there is a risk of fire.
- Always make sure that there is sufficient ventilation.
- This appliance can be used by children aged

from 8 years and above and persons with reduced physical, sensory or mental capabilities or lack of experience and knowledge if they have been given supervision or instruction concerning use of the appliance in a safe way and understand the hazards involved.

- Children shall not play with the appliance.
- Cleaning and user maintenance shall not be made by children without supervision.

DANGER

- Do not immerse the appliance in water and do not let water run into it.
- Never open the appliance to prevent electric shock.

WARNING

- The installation must be completely in accordance with local regulations, ordinances and standards.
- Check if the voltage indicated on the type plate corresponds to the local mains voltage before you connect the appliance.
- The appliance is suitable for mains voltages ranging from ~230 V.
- If the mains cord is damaged, you must have it replaced by an authorized service centre or similarly qualified persons in order to avoid a hazard.
- Always return the appliance to an authorized service centre for examination or repair.
- Repair by unqualified people could cause an extremely hazardous situation for the user.
- Do not attempt to repair the appliance yourself, otherwise your guarantee becomes invalid.
- Keep the mains cord away from hot surfaces.
- Children should be supervised to ensure that

- they do not play with the appliance.
- The plug must be accessible at all times.
- Do not insert objects into the openings of the device.
- The device must not be located immediately below a socket outlet.
- In order to avoid overheating, do not cover the device.
- Do not use this heater in the immediate surroundings of a bath, a shower or a swimming pool.
- The heater is to be installed so that switches and other controls cannot be touched by a person in the bath or shower.
- Children of less than 3 years should be kept away unless continuously supervised.
- Children aged from 3 years and less than 8 years shall only switch on/off the appliance provided that it has been placed or installed in its intended normal operating position and they have been given supervision or instruction concerning use of the appliance in a safe way and understand the hazards involved.
- Children aged from 3 years and less than 8 years shall not plug in, regulate and clean the appliance or perform user maintenance.
- **CAUTION** — Some parts of this product can become very hot and cause burns. Particular attention has to be given where children and vulnerable people are present.

CAUTION

- Switch off the appliance and disconnect it from the mains immediately if it produces a strange smell or an abnormal noise. Take the appliance to an authorized service centre.
- Switch off the appliance and unplug it accord-

ing to the user instructions before you move or clean it.

- Make sure the appliance and the mains cord are always out of reach of babies (at least one metre away).
- Do not use the appliance if not IPX4 protection class (see type plate) in damp places or close to water. Only IPX4 class appliances are suitable for these circumstances.
- Do not use the appliance in places where the humidity level exceeds 95%.
- Do not expose the appliance to extreme heat or cold or to direct sunlight.
- Do not use the appliance outdoors.
- Never tilt or move the appliance while it is operating.
- Do not use any extension cords or multi-socket adapters.
- Always take the plug out of the socket when the device is not in use.

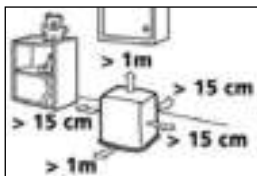

① CONSIGLI PER UN USO SICURO

- L'utilizzo del presente apparecchio non è previsto per persone (bambini inclusi) con ridotte capacità psicomotorie, mentali o sensoriali, tanto meno deve essere utilizzato da persone inesperte o non dotate di sufficienti cognizioni in materia, tranne nei casi in cui vi è sorveglianza e sono impartite istruzioni per l'uso dell'apparecchio da parte di persone responsabili della sicurezza degli utenti.
- Non spostare la stufa se questa è accesa o se è ancora calda. In tal caso, non riempirla di combustibile e non eseguire la manutenzione.
- Porre la parte anteriore della stufa ad una distanza minima di 1,5 metri da pareti, tende o mobili. Mantenere libero lo spazio sopra la stufa.
- Non usare la stufa né in ambienti polverosi, né in ambienti esposti alle correnti d'aria. In entrambi i casi la stufa non raggiungerà una combustione ottimale. Non usare la stufa nelle vicinanze di un bagno, di una doccia o di una piscina.
- Spegnerla prima di uscire o prima di andare a letto. Se si rimane assenti per un lungo periodo di tempo (ad es. per vacanze), staccare anche la spina dalla presa.
- Conservare e trasportare il combustibile nei contenitori e nelle latte apposite.
- Assicurarsi che il combustibile non sia esposto a fonti di calore o a forti escursioni termiche. Conservare sempre il combustibile in un luogo fresco, secco ed asciutto (la luce del sole ne intacca la qualità).
- Non usare mai la stufa in luoghi dove possono essere presenti gas o vapori pericolosi (ad esempio, gas di scarico o vapori di vernici).
- La griglia della stufa diventa calda. Non coprire la stufa (pericolo di incendio).
- Assicurarsi sempre che la ventilazione sia sufficiente.

- Il dispositivo può essere usato da bambini a partire dagli 8 anni di età e da persone con capacità fisiche, sensoriali o mentali ridotte o con mancanza di esperienza e conoscenze a condizione che siano state fornite istruzioni e supervisione in merito a un uso sicuro del dispositivo accertandosi del fatto che siano stati compresi i rischi associati all'uso del dispositivo stesso.
- I bambini non dovrebbero giocare col dispositivo.
- Le operazioni di pulizia e manutenzione da parte dell'utente non vanno eseguite dai bambini senza supervisione.

PERICOLO

- Non immergere l'apparecchio nell'acqua ed evitare che l'acqua possa penetrare nel suo interno.
- È vietato aprire l'apparecchio per non incorrere nel rischio di una scarica elettrica.

AVVERTENZE

- L'installazione deve avvenire nel pieno rispetto delle normative nazionali, dei regolamenti e delle disposizioni specifiche vigenti.
- Controllare che la tensione di rete indicata sulla targhetta dell'apparecchio corrisponda alla tensione erogata dalla locale rete di alimentazione, prima di connettere l'apparecchio alla presa di alimentazione.
- L'apparecchio è idoneo a tensioni di rete da ~230 V.
- Nel caso in cui il cavetto elettrico risulti danneggiato e onde evitare qualsiasi rischio provvedere alla sua sostituzione rivolgendosi ad un centro di assistenza autorizzato o ad un riparatore qualificato.
- Se l'apparecchio necessita di verifiche o riparazio-

ni va sempre consegnato ad un centro di assistenza autorizzato.

- Riparazioni eseguite da persone non competenti o non autorizzate possono causare seri rischi per l'utilizzatore.
- Evitare qualsiasi tentativo di riparare l'apparecchio personalmente: in una simile eventualità si perde il diritto alla copertura in garanzia.
- Il cavetto elettrico non va posizionato vicino a superfici molto calde.
- Occorre sorvegliare costantemente i bambini per essere sicuri che non giochino con l'apparecchio
- Si deve assicurare sempre un facile accesso alla spina.
- Non inserire alcun oggetto nelle aperture/fessure dell'apparecchio.
- L'apparecchio non va posizionato direttamente sotto la presa di corrente.
- Per non incorrere nel rischio di surriscaldamento, evitare di coprire l'apparecchio.
- Non usare la stufa nelle immediate vicinanze di un bagno, una doccia o una piscina.
- Installare il riscaldatore in modo che gli interruttori ed i comandi non siano a portata di mano di una persona sotto la doccia o mentre fa un bagno in vasca.
- I bambini di età inferiore a 3 anni non devono avvicinarsi al prodotto se non costantemente supervisionati.
- I bambini di età compresa fra 3 e 8 anni possono solamente accendere e spegnere l'apparecchio purchè esso sia stato installato e posizionato secondo le normali condizioni d'uso e loro siano supervisionati o adeguatamente istruiti riguardo al corretto e sicuro utilizzo del prodotto e ne abbiano compresa la pericolosità.
- I bambini di età compresa fra 3 e 8 anni non possono collegare il prodotto, regolarlo, pulirlo o ef-

- fettuare manutenzione.
- **ATTENZIONE:** Alcune parti di questo prodotto possono diventare molto calde e causare bruciate. Particolare attenzione deve essere prestata in presenza di bambini o persone vulnerabili.

ATTENZIONE

- Se si percepisce un odore inusuale o un rumore anomalo proveniente dall'apparecchio disattivare l'apparecchi immediatamente e scollegarlo dalla rete elettrica se permane la condizione irregolare. In questi casi l'apparecchio deve essere consegnato ad un centro di assistenza autorizzato per i controlli del caso.
- Prima di spostare o pulire l'apparecchio disattivarlo e staccare la spina dalla presa di alimentazione.
- L'apparecchio ed il cavetto di alimentazione vanno posizionati sempre a distanza di sicurezza dai bambini piccoli (ad almeno un metro).
- È interdetto l'uso dell'apparecchio in luoghi umidi o in prossimità di acqua a meno che l'apparecchio non sia classificato IPX4 (vedere la targhetta di identificazione). Solo apparecchi della categoria di protezione IPX4 sono idonei per le suddette circostanze.
- È interdetto l'uso dell'apparecchio in luoghi umidi in cui l'umidità relativa supera il 95%.
- Non esporre l'apparecchio a temperature molto alte o basse ed evitare la luce solare diretta.
- Non usare l'apparecchio negli esterni.
- Non inclinare l'apparecchio e non muoverlo mentre è in funzione.
- Non adottare cavi di prolunga o prese multiple.
- La spina va sempre tolta dalla prese quando l'apparecchio non è in funzione.

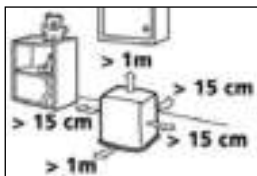

(N) TIPS FOR SIKKER BRUK

- Barn må overvåkes for å sikre at de ikke bruker apparatet som leketøy.
- Ikke flytt varmeovnen når den brenner eller fortsatt er varm. Ikke fyll ovnen på nytt eller reparer den når den fortsatt er varm.
- Plasser forsiden av ovnen slik at det er minst 1,5 meter til vegger, gardiner og møbler.
- Ikke bruk varmeovnen i støvete rom eller på svært trekkfulle steder. I begge tilfeller vil du ikke oppnå optimal forbrenning. Ovnene må ikke brukes i umiddelbar nærhet av badekar, dusj eller svømmebasseng.
- Slå av varmeovnen før du går ut av huset eller legger deg. Trekk også støpselet ut av stikkontakten når du reiser bort i lengre tid (for eksempel på ferie).
- Oppbevar og flytt drivstoff bare i egnede beholdere og jerrykanner.
- Påse at drivstoffet ikke utsettes for varme eller ekstreme temperaturforandringer. Oppbevar alltid drivstoffet på et kjølig, tørt og mørkt sted (sollys påvirker kvaliteten).
- Bruk aldri ovnen på steder der det kan være farlige gasser eller damp (f.eks. eksosgass eller damp fra maling).
- Vær oppmerksom på at gitteret på varmeovnen blir varmt. Det er fare for brann hvis varmeovnen dekkes til.
- Påse alltid at det er tilstrekkelig ventilasjon.
- Dette apparatet bør ikke brukes av personer (inklusive barn) som har redusert fysisk, sensorisk eller mental funksjonsevne, eller som er uten erfaring med eller kunnskap om apparatet, hvis de ikke har fått tilsyn eller veiledning i bruken av dette apparatet av en person som er ansvarlig for deres sikkerhet.

- Dette produktet kan brukes av barn fra 8 år og oppover og personer med reduserte fysiske, sensoriske eller mentale evner eller mangel på erfaring og kunnskap kun dersom de får tilsyn eller instruksjoner om hvordan man bruker produktet på en sikker måte og forstår eventuelle farer.
- Barn skal ikke leke med produktet.
- Rengjøring og vedlikehold skal aldri utføres av barn uten tilsyn.

FARE

- Apparatet må ikke dyppes i vann og det må ikke renne vann inn i det.
- Åpne aldri apparatet – du risikerer å få elektrisk støt.

ADVARSEL

- Installasjonen må være i full overensstemmelse med lokale vedtekter, bestemmelser og standarder.
- Før du kobler til apparatet, kontroller at spenningen angitt på typeskiltet tilsvarer spenningen i det lokale strømnettet.
- Apparatet krever en spenning på ~230 V.
- Hvis strømtilførselsledningen er skadet, må du få den skiftet ut av et servicesenter som er autorisert eller av tilsvarende kvalifiserte personer, for å avverge enhver risiko.
- Returner alltid apparatet til et servicesenter autorisert for undersøkelse eller reparasjon.
- Reparasjon utført av ukvalifiserte personer kan utsette brukere for stor fare.
- Prøv aldri å reparere apparatet selv. Da blir garantien ugyldig.
- Hold nettstrømledningen unna varme overflater.

- Barn må overvåkes for å sikre at de ikke bruker apparatet som leketøy.
- Støpselet må til enhver tid være lett tilgjengelig.
- Stikk ikke gjenstander inn i åpningene på utstyret.
- Apparaten må ikke plasseres rett under en stikkontakt.
- For å unngå overoppheting må apparatet aldri tildekkes.
- Ikke bruk dette produktet i umiddelbar nærhet av badekar, dusj eller svømmebasseng.
- Ovnen skal plasseres slik at brytere og andre kontroller ikke kan berøres av en person i badekar.
- Barn under 3 år må holdes på avstand dersom de ikke holdes under kontinuerlig oppsyn.
- Barn som har fylt 3, men er yngre enn 8 år, må bare skru apparatet på eller av hvis dette er plassert eller installert i henhold til den tiltenkte normale driftstillingen og de har blitt rettleidet eller har fått instruksjoner om hvordan apparatet skal brukes på en sikker måte og forstår de farer som er knyttet til bruken.
- Barn som har fylt 3, men er yngre enn 8 år, må ikke kople til, justere eller rengjøre apparatet eller foreta vedlikehold som skal utføres av brukeren.
- **FORSIKTIG** — Noen av delene på dette produktet kan bli veldig varme og gi brannskader. Spesiell oppmerksomhet kreves dersom barn eller utsatte personer er til stede.

FORSIKTIG

- Slå øyeblikkelig av apparatet og koble det fra nettstrømmen hvis det produserer en rar lukt eller unormal lyd. Ta apparatet med til et auto-

risert servicesenter.

- Slå apparatet av og trekk ut kontakten før du flytter eller rengjør det, som angitt i bruksanvisningen.
- Pass på at apparatet og nettstrømledningen alltid er utenfor småbarns rekkevidde (minst en meter borte).
- Bruk aldri apparatet på fuktige steder eller nær vann hvis det ikke er i beskyttelsesklasse IPX4 (se typeskiltet). Under slike forhold kan det kun brukes apparater i klasse IPX4.
- Bruk ikke apparatet på steder der fuktighetsnivået er høyere enn 95%.
- Utsett ikke apparatet for ekstrem varme eller kulde, eller for direkte sollys.
- Bruk ikke apparatet utendørs.
- Apparatet må aldri tippes eller beveges mens det er i drift.
- Bruk aldri skjøteledninger eller multistøpseladaptere.
- Trekk alltid støpselet ut av stikkontakten når apparatet ikke er i bruk.

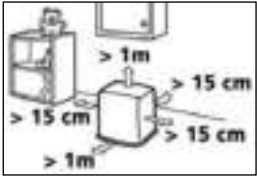

(NL) TIPS VOOR EEN VEILIG GEBRUIK

- Dit apparaat is niet bedoeld voor gebruik door personen (inclusief kinderen) met verminderde lichamelijke, geestelijke of zintuiglijke vermogens, of gebrek aan ervaring en kennis, tenzij er toezicht wordt gehouden op en instructies worden gegeven voor het gebruik van het apparaat door iemand die verantwoordelijk is voor hun veiligheid.
- Verplaats de kachel niet als deze brandt of nog heet is. In dat geval ook niet bijvullen en geen onderhoud verrichten.
- Plaats de voorkant van de kachel op minimaal 1,5 meter van muur, gordijnen en meubels.
- Gebruik de kachel niet in stoffige ruimtes en niet op plaatsen waar het sterk tocht. In beide gevallen krijgt u geen optimale verbranding. Gebruik de kachel nooit in natte ruimtes zoals in de nabijheid van een bad, douche of zwembad.
- Zet de kachel uit voordat u vertrekt of naar bed gaat. Bent u langere tijd weg (bv. vakantie), trek dan ook de stekker uit het stopcontact.
- Bewaar en vervoer de brandstof uitsluitend in de daarvoor bestemde tankjes en jerrycans.
- Zorg ervoor dat de brandstof niet bloot staat aan hitte of extreme temperatuur-verschillen. Bewaar de brandstof altijd op een koele, droge en donkere plaats (zonlicht tast de kwaliteit aan).
- Gebruik de kachel nooit op plaatsen waar schadelijke gassen of dampen aanwezig kunnen zijn (bv. uitlaatgassen of verfdampen).
- Het rooster van de kachel wordt heet. De kachel mag niet afgedekt worden (brandgevaar).
- Zorg altijd voor voldoende ventilatie.
- Dit apparaat kan worden gebruikt door kinde-

ren vanaf 8 jaar en mensen met een lichamelijke, zintuiglijke of verstandelijke beperking en door mensen die geen ervaring met of kennis over het apparaat hebben als er toezicht op hen wordt gehouden of ze instructies hebben gekregen over veilig gebruik van het apparaat en op de hoogte zijn van de risico's.

- Zorg ervoor dat kinderen niet met het apparaat spelen.
- Reiniging en onderhoud dient niet te worden uitgevoerd door kinderen waarop geen toezicht wordt gehouden.

GEVAAR

- Dompel het apparaat niet onder in water en laat er geen water in lopen.
- Open het apparaat nooit, dit kan een elektrische schok veroorzaken.

WAARSCHUWING

- De installatie moet volledig in overeenstemming zijn met lokale regelgeving, verordeningen en normen.
- Controleer of de netspanning op het typeplaatje overeenkomt met het lokale lichtnet voor u het apparaat aansluit.
- Het apparaat is geschikt voor netspanningen van ~230 V.
- Als het netsnoer is beschadigd, moet u het om gevaar te voorkomen laten vervangen door een erkend servicecentrum of door vergelijkbaar bevoegde personen.
- Breng het apparaat ter inspectie of reparatie altijd bij een erkend servicecentrum.
- Reparaties door onbevoegden kunnen extreem gevaarlijke situaties opleveren voor de gebruiker.
- Probeer niet zelf het apparaat te repareren, in

dat geval vervalt uw garantie.

- Houd het netsnoer uit de buurt van hete oppervlakken.
- Er dient toezicht te worden gehouden op kinderen om er zeker van te zijn dat zij niet met het apparaat spelen.
- De stekker moet te allen tijde toegankelijk zijn.
- Steek geen objecten in de openingen van het apparaat.
- Het apparaat mag zich niet rechtstreeks onder een stopcontact bevinden.
- Dek het apparaat niet af, anders bestaat het gevaar van oververhitting.
- Gebruik dit product niet in de directe nabijheid van een bad, een douche of een zwembad.
- Installeer de verwarming zodanig dat de schakelaars en andere regelaars niet door iemand in een bad of douche kunnen worden aangeraakt.
- Kinderen onder de 3 jaar mogen uitsluitend in de buurt komen onder voortdurend toezicht.
- Kinderen van 3 tot 8 jaar mogen het apparaat uitsluitend in- of uitschakelen als dit op de bedoelde wijze geplaatst of geïnstalleerd is en zij onder toezicht staan of instructies hebben gekregen over het veilige gebruik van het apparaat en begrijpen welke risico's er zijn.
- Kinderen van 3 tot 8 jaar mogen het apparaat niet aansluiten, instellen en schoonmaken of gebruikersonderhoud plegen.
- **ATTENTIE** — Sommige onderdelen van dit product kunnen erg heet worden en brandwonden veroorzaken. Er dient bijzonder voorzichtig gedaan te worden als er kinderen en kwetsbare personen aanwezig zijn.

LET OP

- Zet het apparaat onmiddellijk uit en sluit het

af van het elektriciteitsnet als het een vreemde geur of abnormaal geluid voortbrengt. Breng het apparaat naar een erkend servicecentrum.

- Zet het apparaat uit en trek de stekker uit het stopcontact volgens de gebruiksinstructies voordat u het verplaatst of schoonmaakt.
- Zorg dat het apparaat en het netsnoer altijd buiten het bereik van baby's blijft (tenminste één meter).
- Gebruik het apparaat niet op vochtige plaatsen of dichtbij water tenzij het tot beschermingsklasse IPX4 behoort (zie typeplaatje). Alleen apparaten uit de IPX4 klasse zijn geschikt voor deze omstandigheden.
- Gebruik het apparaat niet in plaatsen waar de luchtvochtigheid hoger is dan 95%.
- Stel het apparaat niet bloot aan extreme hitte of koude of direct zonlicht.
- Gebruik het apparaat niet buitenshuis.
- Houd het apparaat niet scheef en beweeg het niet terwijl het in werking is.
- Gebruik geen verlengsnoeren of meervoudige adapters.
- Haal altijd de stekker uit het stopcontact als het apparaat niet wordt gebruikt.

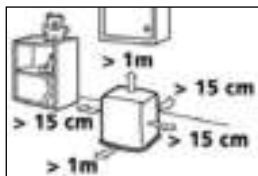

Ⓟ WSKAZÓWKI BEZPIECZNEGO UŻYTKOWANIA

- Zawsze zwróć uwagę dzieci na fakt, że w pomieszczeniu znajduje się włączony grzejnik.
- Nie przenoś włączonego lub jeszcze gorącego grzejnika. Nie dolewaj również w takich warunkach paliwa ani nie przeprowadzaj napraw lub konserwacji.
- Umieść grzejnik w odległości co najmniej 1,5 metra od ściany, zastół lub firanek i mebli.
- Nie należy używać grzejnika w pomieszczeniach o dużym zakurzeniu ani w miejscach, gdzie jest duży przeciąg. W obydwu przypadkach nie uzyskasz optymalnego spalania. Poza tym nie należy nigdy używać grzejnika w pomieszczeniach wilgotnych, jak na przykład w łazience lub w pobliżu basenu bądź prysznic.
- Wyłączaj grzejnik przed wyjściem z domu oraz przed udaniem się na spoczynek. Jeżeli opuszczasz dom na dłuższy okres czasu (np. wyjeżdżając na urlop) wyjmij wtyczkę z gniazdka sieciowego.
- Paliwo należy transportować oraz przechowywać wyłącznie w przeznaczonych do tego celu pojemnikach i kanistrach.
- Nie wolno dopuścić do tego, aby paliwo wystawione było na działanie wysokiej temperatury bądź znacznych różnic termicznych. Paliwo należy zawsze przechowywać w chłodnym, suchym i ciemnym miejscu (światło słoneczne powoduje obniżenie jego jakości).
- Nigdy nie używaj grzejnika w miejscach, w których mogą występować szkodliwe gazy lub opary (np. samochodowe gazy spalinowe lub opary farby).
- Pamiętaj o tym, że kratka znajdująca się z przodu obudowy grzejnika mocno się nagrzewa. Dlatego nie wolno go niczym przykrywać (z uwagi na niebezpieczeństwo pożaru).
- Pamiętaj zawsze należy o odpowiedniej wentylacji.
- Ze względu na bezpieczeństwo należy zwrócić uwagę na to, aby urządzenie to nie było obsługiwane przez osoby (w tym dzieci) niepełnosprawne fizycznie lub umyślo-

wo, bądź osoby nie posiadające wystarczającej w tym celu wiedzy lub umiejętności. Jest to jedynie możliwe pod nadzorem oraz zgodnie ze wskazówkami udzielonymi przez osobę, odpowiedzialną za bezpieczeństwo tychże niepełnosprawnych.

- Tego urządzenia mogą używać dzieci w wieku powyżej 8 lat oraz osoby o mniejszych zdolnościach fizycznych, czuciowych bądź umysłowych, a także osoby nieposiadające doświadczenia ani wiedzy, jeżeli robią to pod nadzorem albo otrzymały instrukcje na temat użycia urządzenia w bezpieczny sposób oraz rozumieją związane z tym zagrożenia.
- Dzieci nie powinny bawić się urządzeniem.
- Czyszczenie i obsługa przez dzieci nie może się odbywać bez nadzoru.

NIEBEZPIECZEŃSTWO

- W żadnym wypadku nie wolno dopuścić do kontaktu urządzenia z wodą, tzn. nie należy go nigdy moczyć lub zanurzać w wodzie.
- Nie wolno otwierać samodzielnie obudowy urządzenia, gdyż może to spowodować porażenie prądem elektrycznym.

OSTRZEŻENIE

- Instalacja tego urządzenia musi odbyć się w całkowitej zgodzie z krajowymi normami i przepisami dotyczącymi instalacji elektrycznych.
- Przed instalacją i uruchomieniem urządzenia należy sprawdzić, czy napięcie sieci zasilającej zgadza się z parametrami wskazanymi dla tego typu na nalepce znamionowej.
- Urządzenie przystosowane jest do przyłączenia do sieci zasilającej o napięciu ~230 V.
- Jeżeli przewód zasilający jest uszkodzony i zaistnieje potrzeba wymiany go na nowy, czynność tę należy zlecić fachowcowi z autoryzowanego serwisu lub innemu upoważnionemu fachowcowi.

- Ewentualne naprawy lub przegląd konserwacyjny należy zlecić wyłącznie fachowcowi z autoryzowanego serwisu naprawczego.
- Przeprowadzanie naprawy na własną rękę może doprowadzić do powstania bardzo groźnych sytuacji zagrażających zdrowiu i życiu użytkownika.
- Nie wolno przeprowadzać samodzielnie jakichkolwiek napraw urządzenia, gdyż może to spowodować przepadek gwarancji.
- Przewód zasilający powinien znajdować się z dala od urządzeń grzewczych lub gorącego podłoża.
- Należy też zwrócić uwagę na to, aby dzieci nie miały bezpośredniego dostępu do urządzenia i nie wolno pozostawiać ich bez nadzoru w pobliżu urządzenia, gdy jest ono uruchomione.
- Wtyczka przewodu zasilającego musi być zawsze łatwo dostępna.
- Nie wolno wkładać żadnych obcych przedmiotów do otworów w urządzeniu.
- Nie należy ustawiać urządzenia bezpośrednio pod stałym gniazdkiem sieciowym.
- Nigdy nie należy przykrywać urządzenia, gdyż grozi to przegrzaniem i może doprowadzić do pożaru.
- Nie używać pieca w bezpośrednim otoczeniu wanny, prysznicza czy basenu.
- Grzejnik należy instalować w taki sposób, aby osoba znajdująca się w wannie nie mogła dotknąć wyłączników i pokręteł.
- Dzieci w wieku poniżej 3 lat nie powinny się znajdować w pobliżu urządzenia, chyba że pod stałym nadzorem.
- Dzieci w wieku od 3 do 8 lat mogą włączać/wyłączać urządzenie, pod warunkiem że zostało ono umieszczone i zainstalowane w normalnej pozycji działania oraz jeżeli dzieci są pod nadzorem albo otrzymały instrukcje dotyczące bezpiecznej obsługi urządzenia i zdają sobie sprawę z zagrożeń.
- Dzieci w wieku od 3 do 8 lat nie powinny podłączać

do sieci, regulować i czyścić urządzenia ani wykonywać konserwacji użytkowej.

- UWAGA – Niektóre elementy produktu mogą być bardzo gorące i powodować oparzenia. Należy zwracać szczególną uwagę w miejscu, w którym przebywają dzieci i osoby potrzebujące wsparcia.

UWAGA

- W przypadku, gdy z urządzenia wydobywa się dziwny zapach lub nienormalny dźwięk, należy je natychmiast wyłączyć i odłączyć go od źródła zasilania. W celu ewentualnej naprawy urządzenie należy dostarczyć do autoryzowanego serwisu naprawczego.
- Przed przystąpieniem do czyszczenia urządzenia lub przed przemieszczeniem go należy najpierw wyjąć wtyczkę przewodu zasilającego z gniazdka sieciowego.
- Ze względu na bezpieczeństwo należy zwrócić uwagę na to, aby małe dzieci nie miały bezpośredniego dostępu do urządzenia oraz do przewodu zasilającego (zachować odległość co najmniej 1 metra).
- Nie umieszczać urządzenia w wilgotnych lub zawierających parę wodną pomieszczeniach. Dozwolone jest to jedynie w przypadku urządzeń należących do klasy ochrony IPX4 (zobacz: tabliczka znamionowa). Wyłączenie urządzenia należące do klasy ochrony IPX4 nadają się do eksploatacji w opisanych powyżej warunkach.
- Nie używać urządzenia w pomieszczeniach o wysokiej wilgotności przekraczającej 95%.
- Nie narażać urządzenia na bezpośrednie działanie promieni słonecznych lub wysokich temperatur.
- Nie używać urządzenia na zewnątrz budynku.
- Podczas eksploatacji urządzenia nie przechylać go ani nie przemieszczać.
- Do przyłączenia urządzenia do sieci nie używać przedłużacza lub wielofunkcyjnego adaptera.
- Jeżeli nie używasz urządzenia, wtyczkę przewodu zasilającego należy wyjąć z gniazdka sieciowego.

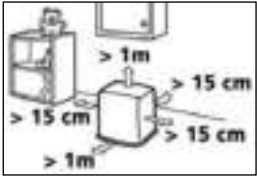

Ⓟ RECOMENDAÇÕES PARA UMA UTILIZAÇÃO SEGURA

- Este aparelho não se destina à utilização por pessoas (inclusive crianças) com capacidades físicas, psíquicas ou sensoriais diminuídas ou sem experiência ou conhecimento, a menos que haja supervisão e sejam dadas instruções para a utilização do aparelho por alguém que seja responsável pela segurança daquelas.
- Não desloque o aquecedor quando este estiver aceso ou ainda estiver quente. Neste caso, tampouco deve reencher o tanque nem efectuar manutenção.
- Coloque o lado dianteiro do aquecedor a uma distância mínima de 1,5 metros da parede, cortinas e móveis.
- Não utilize o aquecedor em recintos empoeirados. A poeira impede uma boa combustão.
- Antes de partir ou ir à cama, desligue o aquecedor. Em caso de ausência prolongada (por exemplo férias), retire também a ficha da tomada.
- Guarde e transporte o combustível somente nos bidões e recipientes apropriados para isso.
- Certifique-se de que o combustível não esteja exposto ao calor ou a oscilações de temperatura muito grandes. Guarde o combustível sempre num lugar fresco, seco e escuro (a luz do sol afecta a qualidade).
- Não utilize o combustível em lugares onde possam encontrar-se gases ou vapores nocivos (p.ex. gases de escape ou vapores de tinta).
- A grelha do aquecedor fica quente.
- Certifique-se sempre de que haja suficiente ventilação.
- Deve haver supervisão sobre crianças para certificar-se de que estas não utilizem o aparelho

como brinquedo.

- Se tiver crianças em casa, familiarize-as com o aquecedor, mostrando-lhes o calor que irradia e acautelando-as para as partes que ficam particularmente quentes.
- As crianças não devem brincar com o aparelho.
- Os procedimentos de limpeza e de manutenção não devem ser realizados por crianças sem supervisão.

PERIGO

- Não mergulhe o aparelho em água e não deixe que a água penetre no mesmo.
- Nunca abra o aparelho para evitar choques eléctricos.

AVISO

- A instalação tem de ser efectuada totalmente de acordo com os regulamentos, disposições e normas locais.
- Antes de ligar o aparelho, verifique se a tensão indicada na placa de identificação corresponde à tensão de alimentação local.
- O aparelho é adequado para tensões de alimentação a partir de ~230 V.
- Se o cabo de alimentação estiver danificado, terá de solicitar a respectiva substituição a um centro de serviços autorizado ou a pessoas com qualificações semelhantes, no sentido de evitar quaisquer perigos.
- Leve sempre o aparelho a um centro de serviços autorizado para fins de inspecção ou reparação.
- A reparação efectuada por pessoas não qualificadas poderá provocar uma situação extremamente perigosa para o utilizador.
- Não tente reparar o aparelho sozinho, pois, se o fizer, perde o direito à garantia.

- Mantenha o cabo de alimentação afastado de superfícies quentes.
- As crianças devem ser supervisionadas para garantir que não brincam com o aparelho.
- A ficha tem de estar sempre acessível.
- Não introduza objectos nas aberturas do dispositivo.
- O dispositivo não pode estar situado imediatamente abaixo de uma tomada.
- Para evitar o sobreaquecimento, não cubra o dispositivo.
- Não utilize este aquecedor nas imediações de uma área de banho, de um chuveiro ou de uma piscina.
- O aquecedor deve ser instalado de modo a que os interruptores e outros controlos não estejam ao alcance das pessoas que estão a tomar banho.
- Este aparelho pode ser utilizado por crianças com mais de 8 anos de idade e por pessoas com capacidades físicas, sensoriais ou mentais reduzidas ou falta de experiência e conhecimentos, desde que recebam supervisão ou instruções de segurança sobre a utilização do aparelho e compreendam os perigos envolvidos.
- As crianças com menos de 3 anos de idade devem manter-se afastadas, excepto se constantemente supervisionadas.
- As crianças com idades compreendidas entre os 3 e os 8 anos apenas podem ligar/desligar o aparelho se o mesmo tiver sido colocado ou instalado no local previsto para a utilização normal, se receberem supervisão ou instruções de segurança sobre a utilização do aparelho e se compreenderem os perigos envolvidos.
- As crianças com idades compreendidas entre os 3 e os 8 anos não devem ligar à tomada, regular

e limpar o aparelho nem efectuar a manutenção de utilizador.

- CUIDADO – Algumas peças deste produto podem ficar muito quentes e provocar queimaduras. É necessário prestar especial atenção quando

CUIDADO

- Desligue o aparelho e retire-o imediatamente da alimentação, caso produza um odor estranho ou um ruído fora do normal. Leve o aparelho a um centro de serviços autorizado.
- Desligue o aparelho e retire-o da alimentação respeitando as instruções de utilizador antes de mover ou limpar o mesmo.
- Certifique-se de que o aparelho e o cabo de alimentação estão sempre fora do alcance de bebés (no mínimo, a um metro de distância).
- Não utilize o aparelho se não atender aos requisitos da classe de protecção IPX4 (consulte a placa de identificação) em ambientes húmidos ou próximos de água. Apenas os aparelhos de classe IPX4 são adequados para estas circunstâncias.
- Não utilize o aparelho em áreas onde o nível de humidade exceda os 95%.
- Não exponha o aparelho a calor ou frio extremo nem à luz solar directa.
- Não utilize o aparelho no exterior.
- Nunca incline ou mova o aparelho enquanto estiver em funcionamento.
- Não utilize extensões nem adaptadores de tomadas.
- Retire sempre a ficha da tomada quando o dispositivo não estiver a ser utilizado.

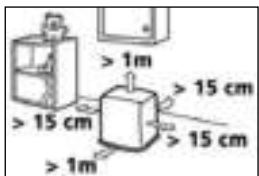

Ⓢ TIPS FÖR SÄKER ANVÄNDNING

- Denna apparat är inte avsedd för användning av personer (inclusive barn) med minskade fysiska, sensoriska eller mentala möjligheter, eller som saknar erfarenhet och kunskap, såvida de inte fått vägledning eller instruktioner vad gäller användning av apparaten av en person som ansvarar för deras säkerhet.
- Flytta inte på värmaren när den är på eller när den fortfarande är varm. Fyll inte på värmaren och ägna dig inte åt underhåll när den är på eller när den fortfarande är varm.
- Se till så att det minst är 1,5 meter mellan värmarens framsida och väggar, gardiner och möbler.
- Använd inte värmaren på platser där det är mycket drag eller damm. I båda fallen fungerar inte värmaren optimalt.
- Stäng av värmaren innan du går och lägger dig.
- Bränsle ska endast förvaras och förflyttas i lämpliga bränslebehållare eller bränsledunkar.
- Se till så att bränslet inte utsätts för värme eller extrema temperaturförändringar. Förvara alltid bränslet på en sval, torr och mörk plats (kvaliteten påverkas av solljus).
- Använd inte värmaren på ställen där det kan finnas skadliga gaser eller ångor (t.ex. avgaser eller färgångor).
- Tänk på att värmarens galler blir mycket varmt. Om apparaten tacks över föreligger brandrisk.
- Se alltid till så att ventilationen är tillräcklig.
- Den här anordningen kan användas av barn från 8 år och uppåt och personer med nedsatt fysisk, sensorisk eller mental förmåga eller bristande kunskaper om de erhållit övervakning eller instruktioner avseende användning av denna enhet på ett säkert sätt och förstår riskerna.

- Barn får inte leka med enheten.
- Rengöring och användarunderhåll får inte utföras av barn utan övervakning.

FARA

- Sänk inte ned apparaten i vatten och låt inte vatten rinna in i den.
- Öppna aldrig apparaten för att förhindra elchock.

VARNING

- Denna installation måste vara helt i enlighet med lokala föreskrifter, förordningar och normer.
- Kontrollera om spänningen som anges på märkplattan motsvarar den lokala nätspänningen innan du ansluter apparaten.
- Apparaten är lämplig för nätspänning från ~230 V.
- Om nätsladden är skadad, måste denna bytas av ett servicecenter auktoriserat eller liknande kvalificerade personer för att undvika risker.
- Returnera alltid apparaten till ett servicecenter auktoriserat för undersökning eller reparation.
- Reparation av okvalificerade personer kan leda till en extremt farlig situation för användaren.
- Försök inte att reparera apparaten själv, då förfaller din garanti.
- Håll nätsladden borta från heta ytor.
- Barn bör övervakas för att garantera att de inte leker med apparaten.
- Kontakten måste alltid kunna nås.
- Stick inte in föremål i apparatens öppningar.
- Apparaten får inte placeras direkt under ett eluttag.
- Täck aldrig över apparaten eftersom den kan bli överhettad

- Använd inte denna produkt i omedelbar närhet till bad, dusch eller swimmingpool.
- Vämeelementet måste installeras så att lägesväljare och andra reglage inte kan vidröras av en person som badar i badkar.
- Den här anordningen kan användas av barn från 8 år och uppåt och personer med nedsatt fysisk, sensorisk eller mental förmåga eller bristande kunskaper om de erhållit övervakning eller instruktioner avseende användning av denna enhet på ett säkert sätt och förstår riskerna.
- Barn under 3 år ska hållas på avstånd om de inte är påpassade hela tiden.
- Barn mellan 3 och 8 år ska bara starta/stänga av enheten om den har placerats eller installerats på avsedd plats för normal drift, om de hålls under uppsikt eller har instruerats i säker användning av enheten, samt om de förstår de risker som finns.
- Barn mellan 3 och 8 år ska inte ansluta, reglera eller rengöra enheten och inte utföra användarundehåll.
- **VARNING** — Vissa delar av denna produkt kan bli mycket varma och orsaka brännskador. Särskild uppmärksamhet ska iakttas när barn och känsliga personer finns i närheten.

OBS

- Stäng omedelbart av apparaten och drag ur kontakten ur vägguttaget om den producerar en konstig lukt eller ett onormalt ljud. Tag apparaten till ett auktoriserat servicecenter.
- Stäng av apparaten och drag ur kontakten enligt bruksanvisningen innan du flyttar eller rengör den.
- Kontrollera att apparaten och nätsladden alltid är utom räckhåll för barn (minst en meter bort).

- Använd inte apparaten på fuktiga platser eller i närheten av vatten om den saknar IPX4-skyddsklass (se märkplattan). Endast IPX4-klassade apparater är lämpliga för dessa omständigheter.
- Använd inte apparaten på platser där fuktighetsnivån överstiger 95 %.
- Exponera inte apparaten för extrem värme eller kyla eller direkt solljus.
- Använd inte apparaten utomhus.
- Luta eller flytta aldrig apparaten när den är igång.
- Använd inte förlängningsladdar eller adaptrar med flera uttag.
- Drag alltid ur kontakten ur vägguttaget när apparaten inte används.

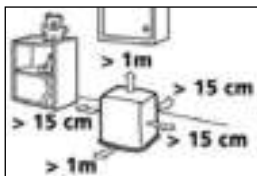

ⓁⓄ NASVETI ZA VARNO UPORABO

- Ta naprava ni namenjena, da bi jo uporabljale osebe (vključno z otroci) z zmanjšanimi fizičnimi, čutnimi ali duševnimi sposobnostmi ali osebe s pomanjkanjem izkušenj in znanja, razen če se jih nadzira ali so prejele navodila glede uporabe naprave od osebe, ki je odgovorna za njihovo varnost.
- Naprave ne premikajte, kadar gori ali je še vedno vroča. Grelnika ne polnite ali servisirajte, kadar gori ali je še vedno vroč.
- Sprednjo stran grelnika postavite na razdaljo najmanj 1,5 metrov stran od zidov, zaves in pohištva.
- Grelnika ne uporabljajte v prašnih prostorih ali na mestih, kjer je močan prepih. V obeh primerih gorenje ne bo najboljšo. Te naprave ne uporabljajte v neposredni bližini kadi, prhe ali bazena.
- Preden odidete od doma ali se odpravite spat, izklopite grelnik. Grelnik odklopite iz vtičnice tudi, kadar se odpravite stran za daljše obdobje (npr. počitnice).
- Gorivo shranjujte in prevažajte samo v primerih rezervoarjih in ročkah za gorivo.
- Poskrbite, da gorivo ne bo izpostavljeno toploti ali skrajnim temperaturnim spremembam. Gorivo vedno shranjujte na hladnem, suhem in temnem mestu (sončna svetloba poslabša njegovo kakovost).
- Grelnik nikoli ne uporabljajte na mestih, kjer so lahko prisotni škodljivi plini ali hlapi (npr. izpušni plini ali hlapi barv).
- Bodite pozorni na dejstvo, da se mreža grelnika segreje.. Če je naprava prekrita, obstaja nevarnost požara.
- Vedno poskrbite za dobro prezračevanje.

- To napravo lahko uporabljajo otroci od 8. leta starosti naprej in osebe z zmanjšanimi fizičnimi, čutnimi ali duševnimi sposobnostmi ali pomanjkanjem izkušenj in znanja, če so pod nadzorom ali so prejele navodila glede uporabe naprave na varen način ter razumejo prisotna tveganja.
- S to napravo se otroci ne smejo igrati.
- Čiščenje in uporabniško vzdrževanje lahko izvajajo samo otroci, ki se jih nadzoruje.

NEVARNOST

- Naprave ne potopite v vodo in ne pustite, da bi nanjo kapljala voda.
- Naprave ne odpirajte, da preprečite električne udare.

OPOZORILO

- Namestitev mora biti v celoti skladna z lokalnimi predpisi, uredbami in standardi.
- Pred priključitvijo naprave preverite, ali napetost na tipski ploščici ustreza napetosti lokalnega omrežja.
- Naprava je primerna za omrežne napetosti ~230 V.
- Če je omrežni električni kabel poškodovan, ga mora popraviti pooblaščen servisni center ali podobno usposobljene osebe, da se prepreči tveganje.
- Napravo vedno pošljite na pregled ali popravilo v pooblaščen servisni center.
- Če napravo popravljajo neusposobljeni ljudje, se lahko uporabnika izpostavi izjemno nevarnim razmeram.
- Naprave ne poskušajte popravljati sami, drugače garancija preneha veljati.
- Omrežnega električnega kabla ne približujte vročim površinam.

- Otroke je treba nadzorovati za zagotovilo, da se ne bodo igrali z napravo.
- Vtič mora biti vedno dostopen.
- V odprtine naprave ne vstavljajte predmetov.
- Naprava ne sme biti neposredno pod vtičnico.
- Naprave ne prekrivajte, da preprečite pregrevanje.
- Te naprave ne uporabljajte v neposredni bližini kadi, prhe ali bazena.
- Grelnik je treba namestiti tako, da druge osebe v kadi ali pod prho ne bodo mogli priti v stik s krmilnimi elementi.
- Otroci do 3. leta starosti se napravi ne smejo približevati, razen če se jih ne nadzoruje neprestano.
- Otroci med 3. in 8. letom starosti lahko enoto samo vklaplajo/izklaplajo, če je ta postavljena ali nameščena na svoje običajno delovno mesto in se otroke nadzoruje oziroma so prejeli navodila glede uporabe naprave na varen način ter razumejo prisotna tveganja.
- Otroci med 3. in 8. letom starosti enote ne smejo priključiti v omrežno vtičnico, regulirati in čistiti ali izvajati uporabniškega vzdrževanja.
- SVARILO - Nekateri deli tega izdelka se lahko zelo segrejejo in povzročijo opekline. Še posebej pozorni morate biti, kadar so prisotni otroci in ranljive osebe.

SVARILO

- Če se začne iz naprave širiti čuden vonj ali neobičajen zvok, jo takoj izklopite in odklopite iz električnega omrežja. Napravo odnesite v pooblaščen servisni center.
- Preden napravo premestite ali očistite, jo izklopite in odklopite iz omrežja v skladu z navodili za uporabo.

- Poskrbite, da bosta naprava in električni omrežni kabel vedno izven dosega dojenčkov (vsaj en meter proč).
- Naprave ne uporabljajte na vlažnih mestih ali v bližini vode, če ni v razredu zaščite IPX4 (glejte tipsko ploščico). Za uporabo v takih okoliščinah so primerne samo naprave v razredu zaščite IPX4.
- Naprave ne uporabljajte na mestih, kjer vlažnost presega 95 %.
- Naprave ne izpostavljajte izjemni vročini ali mrazu ali neposredni sončni svetlobi.
- Naprave ne uporabljajte na prostem.
- Kadar naprava deluje, je nikoli ne nagibajte.
- Ne uporabljajte kablskih podaljškov ali adapterjev z več vtičnicami.
- Kadar naprava ni v uporabi, vedno odstranite vtič iz vtičnice.

Chère Madame, Cher Monsieur,

Nous vous remercions de la confiance que vous avez bien voulu témoigner à notre marque en choisissant un appareil mobile de chauffage à combustible liquide. Vous venez d'acquérir un produit de qualité, qui vous donnera entière satisfaction durant de très nombreuses années. A condition, bien sûr, de respecter les consignes d'utilisation. C'est pourquoi nous vous invitons vivement à consulter ce manuel afin d'assurer à votre appareil une durée de vie optimale.

Les produits sont garantis contre tout vice de fabrication ou de conception (hors consommables) pendant une durée de 4 ans à compter de leur date d'achat.

Nous vous souhaitons beaucoup de chaleur et de confort avec votre appareil.

Bien cordialement,

PVG Holding b.v.

Service-Consommateurs

1 LISEZ PRÉALABLEMENT LE MANUEL D'UTILISATION.

2 EN CAS DE DOUTE, CONTACTEZ VOTRE REVENDEUR.

L'UTILISATION DANS LES GRANDES LIGNES

Voici, dans les grandes lignes, la marche à suivre pour utiliser votre appareil mobile de chauffage à combustible liquide. Le MANUEL D'UTILISATION (page 7 et suivantes) reprend chaque étape en détail.

- 1** Retirez les différents emballages (voir le chapitre A, fig. A).
- 2** Remplissez le réservoir amovible **4** (voir le chapitre B, fig. C-F).
- 3** Branchez la fiche dans la prise de courant.
- 4** Allumez l'appareil à l'aide de la touche ON / OFF **20** (voir le chapitre D).
- 5** Modifiez si nécessaire la température à votre convenance à l'aide des touches de réglage **19** (voir le chapitre E).
- 6** Pour éteindre l'appareil, appuyez sur la touche ON / OFF **20**.



Le remplissage du réservoir doit se faire (sécurité contre l'incendie):

- soit appareil à l'arrêt,
- soit dans un autre local que celui où est installé le chauffage,
- Votre appareil dégagera une odeur de 'neuf' en chauffant pour la première fois.
- Conservez votre combustible dans un endroit frais, à l'abri de la lumière après avoir fermé le ou les bidons avec le bouchon d'origine.
- Si vous chauffez aux Qlima Premium Quality Fuels vous êtes assurés d'avoir un combustible de bonne qualité.
- Le combustible vieillit. Utilisez à chaque début de saison de chauffage du nouveau combustible.
- Si vous changez de marque et/ou de type de combustible, vous devez d'abord vous assurer que l'appareil mobile de chauffage à combustible liquide consomme entièrement le combustible présent.

ÉLÉMENTS IMPORTANTS

(Se référer en fin du manuel)

- 1** Affichage
- 2** Touches de fonctionnement
- 3** Couvercle du compartiment réservoir
- 4** Réservoir à combustible
- 5** Bouchon en métal
- 6** Filtre combustible
- 7** Réservoir fixe
- 8** Fenêtre témoin de flamme
- 9** Conduit d'aération d'air chaud
- 10** Ventilateur
- 11** Sécurité
- 12** Filtre de ventilateur
- 13** Prise de fil électrique
- 14** Fil électrique
- 15** Touche sécurité enfants
- 16** Témoin du minuteur vert
- 17** Bouton du minuteur
- 18** Bouton mode
- 19** Bouton de réglage de la température/ de l'heure
- 20** Bouton ON / OFF (voyant rouge en fonctionnement)
- 21** Touche ECONOMIQUE
- 22** 3H fonction ARRÊT

CE QUE VOUS DEVEZ SAVOIR AU PRÉALABLE:

AÉREZ TOUJOURS SUFFISAMMENT

Cet appareil est équipé d'un système de contrôle de la qualité de l'air. Lorsque la pièce n'est pas suffisamment aérée ou que l'appareil est utilisé dans une pièce qui est trop petite, l'appareil se coupera automatiquement. Pour votre confort et votre sécurité, assurez-vous que la pièce où se trouve l'appareil, est suffisamment aérée. Remarque : Afin d'éviter toute coupure intempestive, ne pas obstruer les arrivées d'air de la pièce.

Lisez attentivement ce manuel d'utilisation avant d'utiliser l'appareil et conservez-le pour toute référence ultérieure. Installez cet appareil uniquement s'il est conforme à la législation, aux ordonnances et aux normes locales et nationales. Ce produit a été conçu pour être utilisé comme chauffage dans des maisons résidentielles, et il doit être utilisé uniquement dans des endroits secs, dans des conditions domestiques normales et en intérieur, dans un séjour, une cuisine ou un garage.

AVERTISSEMENT SECURITÉ

- Chaque pièce où le chauffage mobile à combustible liquide est utilisé doit être munie d'une entrée d'air suffisante et d'une sortie d'air efficace (section minimale de 50 cm² pour chaque orifice). Eviter tout contact avec la grille qui peut être très chaude.
- Si le câble d'alimentation de cet appareil est endommagé, son remplacement doit être réalisé par le fabricant, ou par un atelier de réparation reconnu par l'importateur, afin d'éviter un danger.
- Ce produit ne peut pas être utilisé comme chauffage principal.

AVERTISSEMENT COMBUSTIBLE

- Le combustible à utiliser doit être uniquement un combustible pour chauffage mobile à combustible liquide conforme aux arrêtés du 25/06/2010 et 18/07/2002. L'usage de tout autre combustible est interdit.
- Le remplissage du réservoir doit se faire (sécurité contre l'incendie) :
 - appareil à l'arrêt
 - dans un autre local que celui où est installé le chauffage, dans tous les cas, l'utilisateur doit vérifier la bonne fermeture de son réservoir rechargé en dehors de toute source de chaleur ou de feux nus.

Quel que soit le modèle, vous devez toujours prévoir une pièce de volume minimal afin d'utiliser l'appareil en toute sécurité. Toute modification du système de sécurité est interdite, car dans ce cas, nous ne pourrions plus garantir le bon fonctionnement du contrôleur d'atmosphère. En cas de doute, consultez votre distributeur.

Particulièrement pour France : Réclamez-les chez votre revendeur ou consultez notre site internet pour l'adresse de nos points de ventes. Le chauffage mobile à combustible liquide est un appareil de chauffage d'appoint à fonctionnement intermittent.

Note spéciale pour le RoyaumeUni : N'utilisez que du pétrole de classe C1 ou équivalent, en conformité avec la norme 'BS2869- Part 2'.

Pour une utilisation convenable, l'utilisateur doit respecter les prescriptions suivantes:

INTERDICTION

- d'utiliser le chauffage mobile à combustible liquide dans les caravanes, les bateaux et les cabines de véhicules;
- d'utiliser le chauffage mobile à combustible liquide dans les pièces insuffisamment aérées (se reporter au volume minimal à chauffer dans le tableau des caractéristiques) ou situées en dessous du niveau du sol et / ou au-dessus de 1000 mètres;
- de toute intervention par l'utilisateur sur les dispositifs de sécurité du chauffage. L'utilisation de ce type de chauffage dans les locaux recevant du public (ERP) doit faire l'objet d'une démarche réglementée. Il est impératif de se renseigner auparavant.

LE COMBUSTIBLE APPROPRIÉ

Votre appareil mobile de chauffage est conçu pour être utilisé avec un combustible de haute qualité, pur et sans eau comme Qlima Premium Quality Fuels. Seuls ces combustibles vous assurent une combustion propre et optimale. Un combustible de moins bonne qualité peut se traduire par:

- ▶ un risque accru de pannes
- ▶ une combustion imparfaite
- ▶ une réduction de la durée de vie de l'appareil
- ▶ un dégagement de fumée et/ou de mauvaise odeur
- ▶ un dépôt sur la grille ou le manteau

Un combustible approprié est donc essentiel pour un usage sûr et durable de votre appareil.

La garantie ne couvre pas les dommages et/ou pannes de l'appareil mobile de chauffage causés par l'utilisation d'un combustible autre que celui qui est recommandé.

Pour connaître le combustible le mieux adapté, consultez votre revendeur.

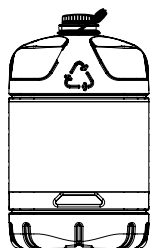

Seul un combustible approprié vous garantit un usage sûr et durable de votre appareil.

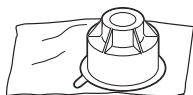

Vous trouverez ce bouchon de transport séparément dans le carton. Pour transporter l'appareil dans votre véhicule, utilisez obligatoirement le bouchon de transport. Il faut donc bien le conserver!

A INSTALLATION DE L'APPAREIL



- 1 Retirez avec précaution votre appareil du carton et vérifiez-en le contenu. En plus de l'appareil, vous devez disposer:
 - ▶ pompe à main
 - ▶ du présent manuel d'utilisation
 - ▶ d'un bouchon de transport

Conservez le carton et l'emballage (fig. A) à des fins d'entreposage et/ou de transport.

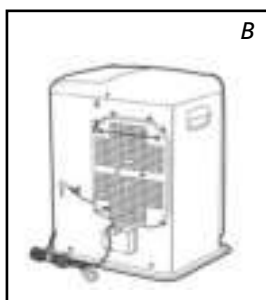

- 2 Ouvrez le couvercle du compartiment réservoir ❸ puis retirez la cale de carton.

- 3 Remplissez le réservoir amovible comme indiqué au *chapitre B*.

- 4 La surface du sol doit être plane. Déplacez l'appareil s'il n'est pas parfaitement horizontal. N'essayez pas de corriger sa position en mettant en dessous des livres ou un objet quelconque.

- 5 Utiliser la sécurité horizontale ❶ pour empêcher l'obstruction du ventilateur par des rideaux (par exemple fig. B).

- 6 Branchez la fiche ❷ dans la prise de courant (230 volts CA - 50 Hz) et réglez l'heure à l'aide des touches de réglage ❹ (voir le chapitre C).

- 7 Votre appareil est maintenant prêt à l'emploi.

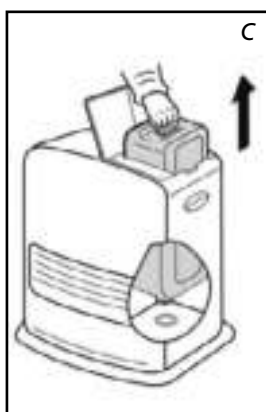

B REMPLISSAGE DU COMBUSTIBLE

Remplissez votre réservoir amovible dans un lieu approprié (au cas où vous renverseriez du combustible). Procédez comme suit:

- 1 Assurez-vous que l'appareil est éteint.

- 2 Soulevez le couvercle, dégagez le réservoir amovible et retirez-le de l'appareil (fig. C). Attention! quelques gouttes de combustible peuvent encore s'écouler du réservoir. Posez le réservoir amovible (côté bouchon vers le haut, côté poignée par terre) puis enlevez le bouchon du réservoir.

- 3 Enlever le bouchon métallique. Facile à ouvrir en tenant le côté extérieur (fig. D).

- 4 Prenez la pompe à main (voir manuel d'utilisation de la pompe) et introduisez le tuyau rigide dans le bidon. Veillez à ce que ce dernier soit plus haut que le réservoir amovible (fig. E). Introduisez le tuyau flexible dans l'orifice du réservoir amovible.

- 5 Lors du remplissage, observez attentivement la jauge du niveau de combustible (fig. F). Si celle-ci est pleine, désamorcez la pompe. Ne remplissez jamais trop le réservoir, surtout si le combustible est très froid (en chauffant, le combustible se dilate).

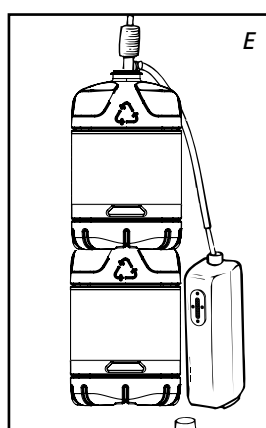
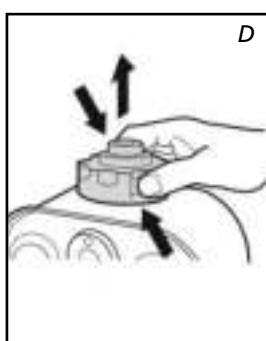

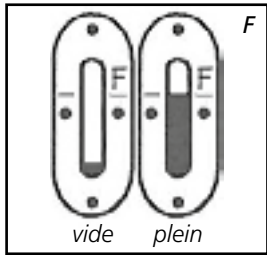

6 Ne laissez pas le combustible encore présent dans la pompe, remettez-le dans le bidon et retirez la pompe avec soin. Enlevez le bouchon du réservoir minutieusement sur le réservoir. Essayez le combustible éventuellement renversé. Être sûr de ne pas avoir de fuite en tenant le réservoir à l'envers.

7 Dans tous les cas, l'utilisateur doit vérifier la bonne fermeture du réservoir rechargé en dehors de toute source de chaleur ou de feux nus. Remettez le réservoir amovible dans l'appareil (bouchon en bas). Refermez le couvercle. Pensez à fermer votre bidon pour éviter des dépôts d'eau.



- Ne pas déplacer ni secouer l'appareil de chauffage après avoir remis le réservoir à sa place.
- Lors du remplissage du réservoir, attention de ne pas endommager le bouchon. Une déformation du bouchon risque d'entraîner des fuites de combustible.



8 Rallumer l'appareil.

C REGLAGE DE L'HEURE

Réglez l'heure quand vous utilisez le chauffage comme horloge ou quand vous utilisez le minuteur. Il est possible de régler l'heure même quand l'appareil de chauffage est en marche.



1 Pressez le bouton mode **18** pour le réglage de l'heure. Le témoin du réglage de l'heure (time set) et l'affichage de l'horloge clignotent (fig. G).

2 Pressez les boutons (▼) ou (▲) **19** pour régler l'heure. L'heure affiche les nombres 0:00 à 23:59. Pressez le bouton (▲) pour avancer et pressez le bouton (▼) pour reculer. Chaque fois que vous pressez un de ces 2 boutons, l'heure change d'une minute. Si vous pressez continuellement, l'affichage de l'heure change de 10 min en 10 min (fig. H).



3 Pressez le bouton mode **18** pour activer le minuteur (cf. chapitre F).

4 Pressez le bouton mode **18** pour l'affichage de l'heure (fig. I).



En cas de coupure de courant ou si la prise est débranchée, vous devez procéder de nouveau au réglage.

D MISE EN ROUTE DE L'APPAREIL

Au début, un appareil à pétrole neuf dégage une certaine odeur. Prévoyez donc une aération supplémentaire.



Allumez toujours l'appareil en vous servant de la touche ON / OFF **20**. N'utilisez jamais d'allumettes ou de briquet.

1 Presser la touche ON / OFF **20**.
Le témoin de mise en marche s'allume: la température demandée et la température de la pièce s'affichent (fig. J). La température de la pièce est affichée dès 1°C. Quand il fait moins de 0°C, Lo est affiché. La mise en marche prend environ 45 secondes.

2 Vérifier la flamme:
Vérifier de temps en temps les conditions de chauffage par la fenêtre témoin de flamme.



Combustion normale:

- Les flammes sont bleues
- La grille du brûleur peut devenir rouge

Combustion anormale:

- La flamme est jaune et bleue. Eteindre l'appareil et contacter votre revendeur.

Cet appareil de chauffage ne peut pas fonctionner de façon permanente plus de 36 heures. Il s'arrête automatiquement quand les 36 heures seront passés même si le réservoir a été rempli durant cette période.

E REGLAGE DE LA TEMPERATURE DE VOTRE CHOIX

Vous pouvez modifier la température désirée lorsque l'appareil est allumé en vous servant des touches de réglage 19. Pour augmenter la température, appuyez sur la touche ▲. Pour diminuer la température, appuyez sur la touche ▼. Chaque fois que vous pressez le bouton du réglage, la température change de 1°C. Vous pouvez régler la température sur 5°C minimum et 26°C maximum.

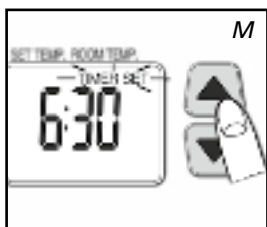
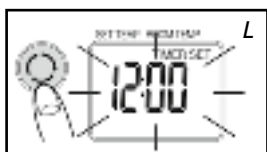

- Quand l'appareil de chauffage est utilisé dans une petite pièce, dans une pièce bien isolée ou quand la température extérieure est relativement élevée, la température de la pièce risque d'être plus élevée que la température demandée. Dans ce cas, éteindre le chauffage.
- La température indiquée est la température prise par la sonde située au dos de l'appareil. Il est possible que cette température ne soit pas la même que celle indiquée sur un thermomètre.

F PROGRAMMATION DE L'HEURE DESIREE (TIMER)

Le TIMER permet d'allumer automatiquement l'appareil à une heure désirée. Au préalable, vous devez avoir programmé l'heure actuelle (voir chapitre C). L'appareil doit être éteint.

Procédez comme suit:

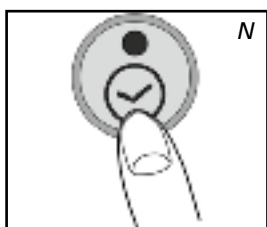

- 1 Vérifiez que l'heure est bien réglée (voir chapitre C).
- 2 Pressez le bouton mode 18. L'affichage Timer set clignote, l'heure s'allume (fig. L).
- 3 Pressez les boutons de réglage 19 (▼) ou (▲) pour régler l'heure désirée de mise en marche du chauffage. Presser (▲) pour avancer le minuteur et pressez (▼) pour reculer. Chaque fois que vous pressez un de ces 2 boutons, l'heure change d'une minute. Si vous pressez continuellement, l'affichage de l'heure change de 10 min en 10 min. (fig. M).
- 4 Presser la touche ON / OFF 20 pour allumer le poêle (le témoin lumineux s'allume). Inutile de presser ce bouton quand le chauffage est en marche.
- 5 Presser le bouton de minuteur 17 (fig. N). Le témoin lumineux de la touche ON / OFF 20 s'éteint. Le témoin du minuteur s'allume et le minuteur est réglé.



Attention de ne pas presser à nouveau le bouton ON / OFF 20 après avoir réglé le minuteur, sinon le minuteur se remet à zéro.

- 6 Le chauffage se met en marche à l'heure choisie.



- Pour annuler le minuteur, presser la touche ON / OFF **20** (l'indicateur du minuteur s'éteint).
- En cas d'une coupure de courant, régler l'horloge et le minuteur à nouveau
- En cas de tremblement de terre ou chocs, le code E01 apparaît sur l'afficheur. Résoudre le problème et répéter l'opération de l'étape 4 pour régler la minuterie.

3H FONCTION ARRÊT

Lorsque l'appareil fonctionne et que le bouton **3H/OFF** **22** est pressé, l'appareil s'arrêtera automatiquement après trois heures de fonctionnement (à partir de la pression sur le bouton). Pendant la période de décompte, ce paramètre peut être désactivé en pressant une nouvelle fois le bouton. L'état de cette fonction est indiqué sur l'affichage.

G

EXTINCTION DE L'APPAREIL

- 1 Appuyez sur la touche ON / OFF **21**. La lumière rouge clignote environ 8 secondes et l'appareil s'arrête. Toujours s'assurer que la flamme s'éteint.



Le ventilateur continue de fonctionner durant environ 3 minutes après l'extinction de l'appareil pour refroidir l'intérieur de l'appareil. Si vous débranchez avant ce délai des phénomènes incontrôlables risquent de se produire (dégagement de fumées, d'odeur, etc.).

H

EN CAS DE PROBLÈME

Les symptômes cités ci-dessous ne sont pas des fonctionnements défectueux ou anormaux. Veuillez vérifier la liste.

	Symptômes	Causes
Lors de la mise en marche	Mise en marche difficile	Il faut environ 45 secondes pour la mise en marche. Attendre, après avoir rempli le réservoir, que le combustible atteigne le réservoir fixe. Répétez la mise en marche 2 à 3 fois.
	Grésillement	C'est le bruit d'un arc électrique
	Fumée blanche	Peut se produire en cas de mauvaise diffusion du combustible autour du brûleur.
Lors du fonctionnement ou à l'arrêt	Fumée et odeur désagréable, lors de la première utilisation	C'est la peinture de protection qui chauffe. Cela s'arrêtera rapidement. Aérez la pièce.
	La température de la pièce ne s'élève pas, alors que la température demandée est plus haute	Votre pièce est trop grande.
	La flamme a des éclats rouges	Air ambiant très humide ou salé ou contenant beaucoup d'impuretés.
	La température de la pièce ne baisse pas alors que la température est réglée plus bas	Le chauffage est utilisé dans une pièce petite, isolée ou la température extérieure est relativement élevée. Eteindre l'appareil de chauffage.
	La température de la pièce indiquée n'est pas la même que celle indiquée sur un thermomètre	C'est parce que la température de la pièce affichée est la température celle pris au dos de l'appareil.
	Petits claquements pendant le fonctionnement ou juste après avoir éteint	C'est le bruit du métal que se dilate.
	Bruit 8 secondes après avoir éteint	Bruit tic-tac : peut se produire lorsque l'appareil refroidit.

LE ROLE DE L’AFFICHEUR NUMERIQUE

L’afficheur numérique ❶ sert non seulement à afficher l’heure et la température (consignées) (chapitres C, E et F) mais encore à signaler des pannes. Le code qui apparaît sur l’afficheur vous indique ce qui se passe:

Code	Information	Action
Time ----	L’appareil s’arrête de fonctionner automatiquement à cause d’une coupure de courant ou d’un mauvais branchement	Rétablir le courant ou vérifier le branchement. Appuyez sur le bouton ON / OFF ❷.
E01	Un tremblement de terre (magnitude 5 ou plus), vibrations très fortes ou un choc ont causé l’arrêt automatique de l’appareil de chauffage. (Le système antichoc a fonctionné).	S’assurer qu’il n’y a pas de produits inflammables autour de l’appareil, qu’il n’a aucun dégât, pas de fuite de combustible. Appuyer à nouveau sur la touche ON / OFF ❷.
E02 E03	L’appareil s’est arrêté automatiquement suite à un échec de mise en marche ou à cause de présence d’eau ou de poussière sur le filtre à combustible ou dans le réservoir fixe.	Enlever l’eau et la poussière dans le réservoir fixe. Nettoyer le filtre à combustible (voir chapitre M). Appuyer à nouveau sur la touche ON / OFF ❷. Si le code persiste, ramener l’appareil au SAV de votre revendeur.
E07	L’augmentation de la température de la pièce a arrêté le fonctionnement de l’appareil. (Le système surveillance de la température a fonctionné).	Aérer la pièce. Laisser refroidir l’appareil. Appuyer à nouveau sur la touche ON / OFF ❷.
Filter E09	L’appareil s’est arrêté automatiquement parce que le flux d’air chaud, le ventilateur ou le filtre du ventilateur ont été bloqués ou obstrués par quelque chose. (Le système de prévention de surchauffe a fonctionné).	Enlever les obstacles de la sortie du ventilateur. Nettoyer le filtre du ventilateur (cf. chapitre M). Appuyer à nouveau sur la touche ON / OFF ❷. Si le problème se répète après avoir pris les mesures ci-dessus, contactez votre revendeur
E13	Utilisé dans une pièce fermée, le chauffage s’est arrêté automatiquement. (Le système de prévention de combustion incomplète a marché).	Aérer la pièce et régler à nouveau la touche ON / OFF ❷. S’assurer qu’il y a une aération suffisante dans la pièce.
E17	La montée de concentration du CO2 de la pièce a arrêté l’appareil. (Le dispositif de contrôle d’atmosphère a fonctionné).	Aérer la pièce et attendre environ 10 mn avant d’appuyer de nouveau sur la touche ON / OFF ❷.
L’indicateur Marche clignote. Err s’allume	L’appareil s’est arrêté automatiquement suite à pression constante ou blocage de la touche ON / OFF.	Enlever les obstacles autour des commandes de l’affichage. Rebrancher et appuyer à nouveau sur la touche ON / OFF ❷.
F00 – F30	Fonctionnement défectueux. Besoin d’entretien.	Noter les messages affichés et débrancher l’appareil de chauffage. Contacter votre distributeur.

Symptômes	Causes	Mesures à prendre
Ne s'allume pas	La sécurité enfants est allumée	Désactiver la sécurité enfants
L'indication de combustible s'allume	Le réservoir est vide	Remplir le réservoir
	Le réservoir est déformé	Remplacer le réservoir
	Particules sales poussière ou eau sur le filtre particules sales, et ou dans le réservoir fixe	Nettoyer le réservoir fixe et le filtre à combustible
L'indicateur de combustible clignote		
Perte de puissance	Idem	Faire le plein du réservoir
	Un combustible de mauvaise qualité a été utilisé.	Enlever le combustible des deux réservoirs puis rincer avec du combustible correct.
	Un combustible de mauvaise qualité a été utilisé	
Combustion anormale	Mauvaise aération	Bien aérer régulièrement
	Poussière sur le filtre du ventilateur	Nettoyer le filtre du ventilateur
	Un combustible de mauvaise qualité a été utilisé	Enlever le combustible des deux réservoirs puis rincer avec du combustible correct.
Mauvaises odeurs	Pas de combustible dans le réservoir	Faire le plein du réservoir
	Fuite de combustible ou combustible renversé	Cesser l'utilisation et contacter votre distributeur.
	Déplacement de l'appareil avec réservoir plein, réservoir non vidangé	
Fuite de combustible	Un combustible de mauvaise qualité a été utilisé	

Contactez toujours votre revendeur en cas de panne non décrite ci-dessus et / ou lorsque la panne se répète malgré les mesures décrites plus haut.

ARRÊT AUTOMATIQUE

Cet appareil est équipé d'un système de sécurité qui éteint l'appareil de chauffage après 36 heures de fonctionnement sans interruption. Si vous le souhaitez, vous pouvez rallumer l'appareil de chauffage en appuyant sur le bouton ON / OFF **20**. (voir chapitre D).



I

VERROUILLAGE DE SECURITE ENFANTS

Vous pouvez utiliser le verrouillage de sécurité enfants pour éviter toute modification accidentelle des réglages de l'appareil. La seule touche qui n'est pas verrouillée par le bouton sécurité enfants est le bouton de mise en marche. Si l'appareil est éteint et que le bouton verrouillage est activé, l'appareil ne peut pas s'allumer. Activez le verrouillage de sécurité en appuyant la touche CHILD LOCK **15** pendant plus de 3 secondes (jusqu'au bip). L'indication CHILD-LOCK apparaîtra sur l'écran (fig. O), indiquant que la sécurité enfants a été activée. Pour désactiver le verrouillage de sécurité enfants, appuyez encore une fois pendant plus de 3 secondes (jusqu'au bip) sur la touche CHILD-LOCK **15**.

J L'UTILISATION DE LA TOUCHE ÉCONOMIQUE 'SAVE'

La fonction 'SAVE' vous permet de limiter la température. Si cette fonction est active, l'appareil s'éteindra automatiquement si la température ambiante (ROOM) dépasse de 3°C la température désirée (SET). Si la température ambiante est en dessous ou égale à la température désirée, l'appareil se rallumera automatiquement. Pour activer la fonction 'SAVE', appuyez sur la touche correspondante 20. La lampe témoin SAVE s'allume. Pour désactiver cette fonction, appuyez de nouveau sur la touche SAVE.



Même sans la fonction 'SAVE', votre appareil veille à ce que la température désirée soit approximativement maintenue en adaptant sa capacité de chauffage. 'SAVE' est une position économique que vous employez lorsque, par exemple, vous n'êtes pas présent dans la pièce ou pour maintenir la température de la pièce en position "Hors gel".

K L'INDICATEUR 'OIL'

Si le témoin de jauge du combustible s'allume en même temps que un bip court (fig. P), le réservoir de combustible est vide. L'appareil marche à sa position de brûleur la plus basse automatiquement pour une période d'environ 80 minutes.

Le réservoir de combustible doit être rempli.

- Vous intervenez en remplissant le réservoir amovible, l'appareil reprend son fonctionnement normal (voir chapitre B).

Si vous n'intervenez pas, le réservoir à combustible se videra et le témoin indiquera "E 03". L'appareil s'arrêtera automatiquement.

Pour redémarrer votre poêle, remplir le réservoir et attendre quelques minutes. Puis presser la touche ON / OFF 20.

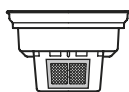

Filtre à combustible

L CONTRÔLE D'ATMOSPHÈRE

Lorsque la pièce n'est pas suffisamment aérée, l'indicateur E17 s'allumera et l'appareil se coupe automatiquement. Lorsque ce signal retentit, veillez à mieux aérer la pièce (p. ex. en ouvrant davantage une porte ou une fenêtre). Dès que la pièce est suffisamment aérée (p. ex. après ouverture plus grande d'une porte ou d'une fenêtre), l'appareil peut être allumé en appuyant sur le bouton ON / OFF 20.

M ENTRETIEN

Avant d'effectuer l'entretien de votre appareil, vous devez éteindre celui-ci et le laisser refroidir. Votre appareil exige peu d'entretien.

- 1 Nettoyer le filtre du ventilateur (fig. R).

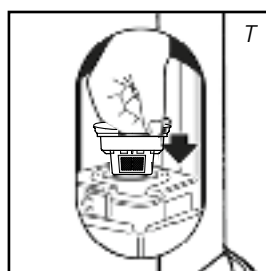
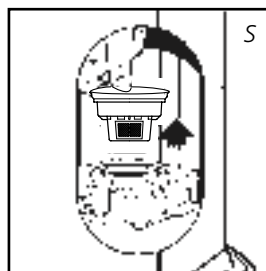

Nettoyer le filtre à combustible :

- 1 Enlevez le réservoir amovible hors de l'appareil puis retirez le filtre à combustible. Ayez un chiffon à portée de main pour essuyer le combustible restant.
- 2 Retirez le filtre à combustible et nettoyez-le avec du combustible ou à l'aide d'une soufflette **(ne nettoyez jamais à l'eau!)**
- 3 Remettez le filtre à combustible en place dans l'appareil.

Nous vous conseillons de nettoyer de temps en temps la poussière et les taches au moyen d'un chiffon sec. A défaut de quoi, des taches tenaces peuvent se former.



Ne pas utiliser de solvants ou d'alcools pour nettoyer l'appareil de chauffage: risque d'incendie. Nettoyer les pièces très sales avec un léger détergent synthétique.



Les réparations, le remplacement des pièces importantes et le travail sur les éléments de sécurité ne doivent être exécutés que par des spécialistes agréés (et reconnus par le fabricant ou l'importateur). Avant de procéder à son entretien, laissez l'appareil refroidir.

N ENTREPOSAGE (FIN DE LA SAISON)

En fin de saison, rangez l'appareil dans un lieu sans poussière, si possible en utilisant l'emballage d'origine. Vous ne pourrez pas conserver le combustible restant pour la saison suivante. Allumez l'appareil et laissez-le consommer entièrement son combustible (fig. U). Videz le combustible présent dans les réservoirs amovible et fixe. Ne jetez pas le combustible n'importe où. Observez les règles en vigueur dans votre commune concernant les déchets chimiques.

Commencez la nouvelle saison avec du combustible neuf. Lorsque vous refaites usage de votre appareil suivez les instructions de nouveau (*dès chapitre A*).

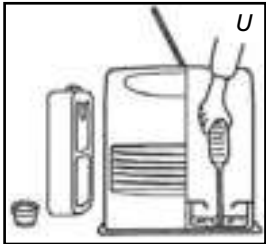

O TRANSPORT

Afin d'éviter les fuites de combustible durant le transport de l'appareil, vous devez prendre les précautions suivantes:

- 1 Laissez l'appareil refroidir.
- 2 Retirez le réservoir amovible de l'appareil et retirez le filtre à combustible. Ce dernier peut goutter un peu; gardez un chiffon à portée de main. Conservez le filtre et le réservoir amovible indépendamment de l'appareil.
- 3 Videz le combustible présent dans le réservoir fixe (fig. S).
- 4 Placez le bouchon de transport.
- 5 Transportez l'appareil toujours en position verticale.

Bouchon de transport



Avant de transporter le poêle, ou si vous y avez versé accidentellement le mauvais combustible, videz le réservoir fixe à l'aide d'une pompe à combustible. Retirez d'abord le filtre à combustible avant d'insérer la pompe. Faites de même si le réservoir à combustible contient de l'eau.

P

		SRE 2929 C	SRE 4033 C	SRE 4034 C	SRE 4035 C
Allumage		électrique			
Combustible		Combustible liquide pour appareils mobiles de chauffage (Arrêté du 18-07-2002 et du 25-06-2010)			
Puissance nominale moyenne		166 g/h 1990 Watt	187 g/h 2245 Watt	191 g/h 2295 Watt	196 g/h 2345 Watt
Puissance calorifique max.		242 g/h 2900 Watt	275 g/h 3300 Watt	283 g/h 3400 Watt	292 g/h 3500 Watt
Puissance calorifique min.		90 g/h 1080 Watt	99 g/h 1190 Watt	99 g/h 1190 Watt	99 g/h 1190 Watt
Conseillé pour des pièces normalement aérées m ³ **	min.	47	52	53	54
	max.	115	130	135	140
Ne convient pas pour des pièces de volume inférieur à		47m ³ /19m ²	52m ³ /21m ²	53m ³ /22m ²	54m ³ /22m ²
Consommation de combustible* (l/heure)		min. 0.113 max. 0.302	min. 0.124 max. 0.344	min. 0.124 max. 0.354	min. 0.124 max. 0.365
Consommation de combustible* (g/heure)		min. 90 max. 242	min. 99 max. 275	min. 99 max. 283	min. 99 max. 292
Autonomie du réservoir (heures)		min. 16 max. 44	min. 14.5 max. 40	min. 14 max. 40	min. 13.5 max. 40
Contenance du réservoir amovible (litres)		5			
Poids (kg)		7.7	8.9		
Dimensions (mm) (plateau inférieur compris)	largeur	371	436		
	profondeur	299	313		
	hauteur	429	435		
Accessoires		Bouchon de transport, pompe à main			
Tension secteur		230 V - CA 50 Hz			
Consommation électrique	allumage	335W	335W		
	continu	78-123W	70-130W		
Niveau sonore		28-35dB	26-39dB		
Surveillance de la qualité de la ventilation (renouvellement d'air): Mesure directe du taux de CO ₂ (NDIR CO ₂ -sensor).					

* En cas de réglage en position maximale ** Ces valeurs sont données à titre indicatif

Le marquage CE correspond à la conformité aux normes EN 60/335 partie 1 (1995) et EN 50/165 (08/97)

Q

CONDITIONS DE GARANTIE

Votre appareil est couvert par une garantie de 4 ans à compter de la date d'achat. Durant cette période, tous les vices de fabrication ou de conception seront réparés gratuitement. Les frais d'expédition et les risques liés à l'envoi de l'appareil ou de ses pièces sont toujours à la charge de l'acheteur. De plus, les règles suivantes s'appliquent :

- 1** Nous rejetons expressément toute autre demande d'indemnisation, y compris en cas de préjudice indirect.
- 2** La réparation ou le changement de pièces effectués dans la période de garantie n'entraîne pas la reconduction de la garantie.
- 3** La garantie ne s'applique pas dans les cas suivants: modifications apportées au l'appareil, usage de pièces non d'origine, réparations de l'appareil effectuées par des tiers.
- 4** Les pièces sujettes à l'usure normale, comme la pompe à main ne sont pas couvertes par la garantie.
- 5** La garantie s'applique uniquement si vous présentez le bon d'achat d'origine, daté et ne portant pas de modifications.
- 6** La garantie ne s'applique pas en cas de dommage occasionné par des manipulations non conformes au manuel d'utilisation, par une négligence ou par l'usage de combustible non approprié ou usagé. Un combustible non approprié peut même être dangereux*.

En cas de problème, consultez le manuel d'utilisation. Si le problème persiste, consultez votre revendeur.

* Les matières hautement inflammables, par exemple, peuvent produire une combustion incontrôlable avec, pour conséquence, un jaillissement des flammes. Dans ce cas, ne déplacez pas l'appareil mais éteignez-le immédiatement. En cas d'urgence, vous pouvez utiliser un extincteur mais uniquement du type B: extincteur à acide carbonique ou à poudre.

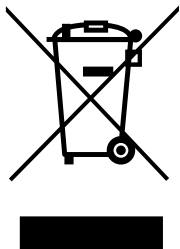

Ne pas jeter des appareils électriques avec les déchets managers municipaux non triés. Utiliser des équipements de collecte séparés. Contacter votre gouvernement local pour toute information concernant les systèmes de collecte disponibles. Si les appareils électriques sont jetés sur des sites d'enfouissement des déchets ou dans déchetteries, des substances dangereuses risquent de pénétrer dans les nappes phréatiques et entrer dans la chaîne alimentaire et peuvent poser des risques à votre santé et bien-être. Lors du remplacement d'appareils électriques usagés par des appareils neufs, le revendeur est tenu de reprendre votre vieil appareil pour recyclage au moins gratuitement.

Sehr geehrte Kundin, sehr geehrter Kunde,

herzlichen Glückwunsch! Sie sind jetzt der stolze Besitzer eines transportablen Kaminofens. Sie haben sich für ein Qualitätsprodukt entschieden, an dem Sie noch viele Jahre Ihre Freude haben werden, vorausgesetzt, Sie benutzen den Kaminofen verantwortungsvoll.

Lesen Sie deswegen zuerst diese Gebrauchsanweisung aufmerksam durch, um so eine optimale Lebensdauer Ihres Kaminofens zu garantieren.

Im Namen des Herstellers bieten wir Ihnen 48 Monate Garantie auf alle eventuell auftretende Material- und Herstellungsfehler.

Wir wünschen Ihnen viel Wärme und Komfort mit Ihrem Kaminofen.

Mit freundlichen Grüßen

PVG Holding b.v.

Abteilung Kundendienst

1 LESEN SIE ZUERST DIE GEBRAUCHSANWEISUNG.

2 WENDEN SIE SICH IM ZWEIFELSFALL AN IHREN HÄNDLER.

BENUTZUNG KURZ ZUSAMMENGEFASST

Nachfolgend sind in groben Zügen die Schritte angegeben, die zur Inbetriebnahme Ihres Kaminofens ausgeführt werden müssen. Detaillierte Beschreibung der Handlungen entnehmen Sie bitte der GEBRAUCHSANWEISUNG (Seite 19 ff).

- 1** Entfernen Sie das gesamte Verpackungsmaterial (siehe Kapitel A, Abb. A).
- 2** Füllen Sie den Brennstofftank **4** (siehe Kapitel B, Abb. C-F).
- 3** Stecken Sie den Stecker in die Steckdose.
- 4** Starten Sie den Kaminofen über die ON/OFF-Taste **20** (siehe Kapitel D).
- 5** Verändern Sie wenn nötig die gewünschte Temperatur über die Einstelltasten **19** (siehe Kapitel E).
- 6** Schalten Sie den Kaminofen über die ON/OFF-Taste **20** aus.

-  Zur Vorbeugung von Feuer muss entweder der Heizofen vor dem Füllen des Brennstoffbehälters ausgeschaltet werden oder der Behälter muss in einem anderen Raum als dem, in dem sich der Heizofen befindet, gefüllt werden.
- Das erste Mal wird Ihr Kaminofen während des Brennens noch kurz 'neu' riechen.
 - Lagern Sie alle Brennstoffbehälter mit Originaldeckel und Versiegelung kühl und dunkel.
 - Wenn Sie Qlima Premium Quality Fuels benutzen, können Sie sich auf die Qualität des Brennstoffs verlassen.
 - Brennstoff altert. Beginnen Sie jede Heizsaison mit neuem Brennstoff.
 - Wenn Sie zwischen den einzelnen Sorten / Marken wechseln, müssen Sie den Kaminofen erst vollständig leer brennen lassen.

WICHTIGE EINZELTEILE

- 1** Anzeige
- 2** Betriebsfunktionen
- 3** Deckel Brennstofftank
- 4** Öltank
- 5** Metalverschluss
- 6** Brennstofffilter
- 7** Ölplatte
- 8** Flammensichtfenster
- 9** Warmluftabzugsöffnung
- 10** Lufteinlassöffnung
- 11** Sicherheitsschutz
- 12** Ventilatorfilter
- 13** Stecker
- 14** Schnur
- 15** Kindersicherung
- 16** Kurzzeitmesseranzeige (grün)
- 17** Timer-Taste
- 18** Mode-Taste
- 19** Reguliertasten Temperatur / Zeit
- 20** Ein / Ausschaltungstaste (Anzeige leuchtet rot auf)
- 21** SAVE-Taste
- 22** 3H-AUS-Funktion

WICHTIG ZU WISSEN

JEDERZEIT AUSREICHEND VENTILIEREN

Dieses Heizgerät ist mit einem System zur Kontrolle der Luftbeschaffenheit ausgerüstet. Wird der Raum unzureichend belüftet oder das Heizgerät in einem zu kleinen Raum eingesetzt, schaltet sich das Heizgerät automatisch ab. Um eine komfortable und sichere Beheizung zu erreichen, sorgen Sie bitte für eine ausreichende Belüftung. Hinweis: Um ein unerwartetes Abschalten zu vermeiden, empfehlen wir, eine Tür oder ein Fenster einen Spalt offen stehen zu lassen, wenn das Heizgerät in Betrieb ist.

Lesen Sie bitte vor der Anwendung des Geräts sorgfältig die Bedienungsanleitung und bewahren Sie sie für eine zukünftige Einsichtnahme auf. Das Gerät nur dann installieren, wenn die örtlich geltenden bzw. nationalen Vorschriften, Verordnungen und Normen erfüllt sind. Dieses Produkt ist für den Gebrauch als Heizofen in Wohngebäuden bestimmt, und darf nur in trockener Umgebung, unter normalen Haushaltsverhältnissen, in Wohnräumen, Küchen und in Garagen verwendet werden. Jedes Modell benötigt eine bestimmte minimale Raumgröße, um den Kaminofen sicher, ohne zusätzliche Ventilation, betreiben zu können. Wenn der betreffende Raum kleiner als der angegebene Minimumwert ist, dann muss dafür gesorgt werden, dass immer ein Fenster oder eine Tür einen Spalt breit offen bleibt (ca. 2,5 cm). Es ist wichtig, dass jeder Raum, in dem der Heizofen benutzt wird, ausreichend belüftet und gut entlüftet wird (beide Öffnungen müssen einen Querschnitt von mindestens 50 cm² haben). Änderungen am Sicherheitssystem sind unzulässig und würden die Garantie einer einwandfreien Funktion des Luftfühlers nichtig machen. Wenden Sie sich im Zweifelsfall an Ihren Händler.

Speziell für Frankreich: Ihr Heizofen wurde ausschließlich für den Betrieb mit Brennstoff für mit flüssigem Brennstoff betriebene mobile Heizöfen gemäß den Richtlinien vom 18.07.2002 und 25.06.2010 ausgelegt. Die Verwendung anderer Brennstoffe ist verboten. Fragen Sie Ihren Händler. Die Adressen unserer Händler finden Sie auf unserer Website. Der mit flüssigem Brennstoff betriebene mobile Heizofen wurde als zusätzliches Heizgerät ausgelegt und nicht als ständige Wärmequelle.

Speziell für Großbritannien: Verwenden Sie ausschließlich Petroleum-Brennstoff der Klasse C1 gemäß BS2869 Teil 2 oder einen gleichwertigen Brennstoff.

Im Hinblick auf die richtige Verwendung muss der Benutzer folgende Anweisungen befolgen:

ES IST VERBOTEN

- den mit flüssigem Brennstoff betriebenen mobilen Heizofen in Wohnwagen, auf Booten und in Fahrerhäusern zu benutzen.
 - den mit flüssigem Brennstoff betriebenen mobilen Heizofen in unzureichend belüfteten Räumen (die Mindestmaße für zu beheizende Räume entnehmen Sie bitte der Tabelle mit den technischen Daten), Kellerräumen bzw. in einer Höhe von über 1000 m zu benutzen.
 - Änderungen an den Sicherheitsvorrichtungen des Heizofens vorzunehmen.
- Wenn diese Art von Heizung in öffentlich zugänglichen Räumen eingesetzt werden soll, muss eine entsprechende Genehmigung vorliegen. Erkundigen Sie sich rechtzeitig nach den entsprechenden Vorschriften.

DER RICHTIGE BRENNSTOFF

Ihr Kaminofen wurde für die Benutzung von wasserfreiem, sauberem Petroleum hoher Qualität wie Qlima Premium Quality Fuels entwickelt. Nur dieser Brennstoff sorgt für eine saubere und optimale Verbrennung. Brennstoff geringerer Qualität kann zu folgenden Problemen führen:

- ▶ erhöhte Störungsanfälligkeit
- ▶ unvollständige Verbrennung
- ▶ verkürzte Lebensdauer des Kaminofens
- ▶ Rauch und/oder Geruch
- ▶ Niederschlag auf dem Gitter oder Gehäuse

Der richtige Brennstoff ist also wichtig für einen sicheren, effizienten und komfortablen Gebrauch Ihres Kaminofens.

Eine Beschädigung bzw. eine Störung des Heizofens aufgrund der Verwendung von anderem als hochwertigem wasserfreiem Petroleum fällt nicht unter die Garantie.

Informieren Sie sich bei Ihrem Händler in Ihrer direkten Umgebung über den richtigen Brennstoff für Ihren Kaminofen.

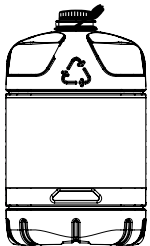

Nur mit dem richtigen Brennstoff ist eine sichere, effiziente und komfortable Benutzung Ihres Gerät gewährleistet.

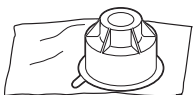

Diesen Transportverschluss finden Sie im Verpackungskarton. Nur hiermit kann der Kaminofen nach der Benutzung problemlos transportiert werden. Bewahren Sie den Verschluss also gut auf!



A DIE INSTALLATION DES KAMINOFENS

- 1 Nehmen Sie den Kaminofen vorsichtig aus dem Karton und kontrollieren Sie den Inhalt auf Vollständigkeit. Außer dem Kaminofen muss folgendes vorhanden sein:
 - ▶ eine Syphonpumpe
 - ▶ diese Gebrauchsanweisung
 - ▶ ein Transportverschluß

Bewahren Sie den Karton und das Verpackungsmaterial (Abb. A) zwecks Lagerung und/oder Transport auf.

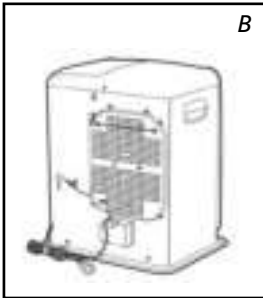

- 2 Öffnen Sie den Deckel des Öltanks 3 und entfernen Sie das Stückchen Karton.

- 3 Befüllen Sie den Öltank wie in Kapitel B beschrieben.

- 4 Der Boden muss stabil und waagrecht sein. Stellen Sie den Kamin an eine andere Stelle, falls er nicht waagrecht steht. Versuchen Sie nicht durch Unterlage von Büchern oder ähnlichem den Stand zu korrigieren.

- 5 Benutzen Sie den horizontalen Schutz 11, dann wird die Lufteinlassöffnung nicht von Gardinen blockiert (Abb. B).

- 6 Stecken Sie den Stecker 13 in die Steckdose (230 Volt - AC/50 Hz) und stellen Sie die aktuelle Uhrzeit über die Einstelltasten 19 ein (siehe Kapitel C).

- 7 Ihr Kaminofen ist jetzt betriebsbereit.

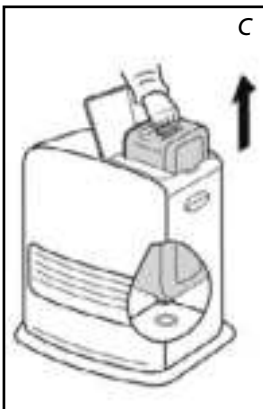

B DAS BEFÜLLEN MIT BRENNSTOFF

Füllen Sie den Öltank an einer dazu geeigneten Stelle (falls etwas verschüttet wird). Gehen Sie wie folgt vor:

- 1 Der Kaminofen sollte ausgeschaltet sein.

- 2 Öffnen Sie den Deckel und ziehen Sie den Öltank aus dem Kaminofen (Abb. C). Achtung: der Tank kann kurz nachtropfen. Stellen Sie den Öltank ab (Tankverschluss nach oben, Griff auf dem Boden) und entnehmen Sie den Tankverschluss.

- 3 Entnehmen Sie den Metallverschluss.

- 4 Füllen Sie den Öltank mit einer Brennstoffpumpe (siehe Gebrauchsanweisung Brennstoffpumpe). Dabei ist darauf zu achten, dass der Kanister höher steht als der Öltank (Abb. E). Den geriffelten Schlauch stecken Sie dann in die Öffnung des Öltanks.

- 5 Achten Sie während des Füllvorgangs auf die Brennstoffanzeige des Öltanks (Abb. F). Wenn Sie sehen, dass der Tank fast voll ist, stellen Sie den Füllvorgang ein. Den Tank niemals zu voll füllen. Vor allem nicht, wenn der Brennstoff sehr kalt ist (Brennstoff dehnt sich aus, wenn er wärmer wird).

- 6 Lassen Sie den Brennstoff, der sich noch in der Pumpe befindet, in den Kanister

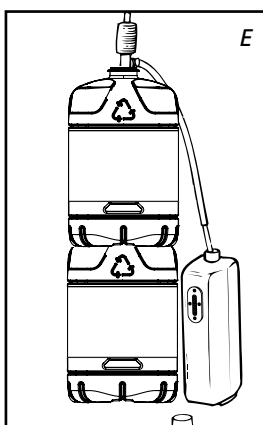
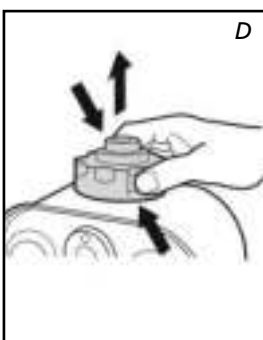

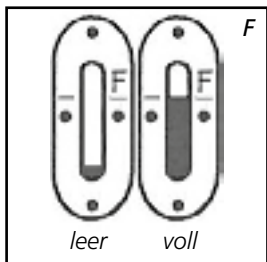

zurückströmen und entfernen Sie die Pumpe vorsichtig. Schrauben Sie den Tankverschluss wieder sorgfältig auf den Tank. Wischen Sie eventuell verschütteten Brennstoff weg. Prüfen Sie, ob Öl herausleckt, in dem Sie den Öltank über Kopf halten.

- 7 Kontrollieren Sie, ob der Tankverschluss gerade sitzt und fest angezogen ist. Setzen Sie den Öltank wieder in den Kaminofen ein (Tankverschluss nach unten). Schließen Sie den Deckel.



- Nach Einsetzen des Öltanks das Heizgerät nicht schütteln oder bewegen
- Passen Sie auf, dass Sie beim Auftanken nicht den Deckel beschädigen. Verformung des Deckels könnte Lecken verursachen.

- 8 Ihr Kaminofen ist jetzt betriebsbereit.

C ZEITEINSTELLUNG

Stellen Sie die Zeit ein, wenn Uhr oder Kurzzeitmesser zum Betrieb benutzt werden. Einstellen ist sogar möglich, während das Heizgerät in Betrieb ist.



- 1 Drücken Sie die Mode-Taste (18) für Zeiteinstellung. Die Zeiteinstellungsanzeige Time Set und Uhrzeige blinken (Abb. G).



- 2 Drücken Sie die Tasten (▲) oder (▼) (19) um die Zeit einzustellen. Die Uhranzeige zeigt die Zahlen 0:00-23:59 an. Drücken Sie (▲) für vorwärts, und (▼) für rückwärts. Jede Betätigung verändert die Zeit um eine Minute. Wenn sie den Knopf ununterbrochen drücken, verändert sich die Zeitanzeige schnell um 10 Minuten (Abb. H).

- 3 Drücken Sie die Mode-Taste (18) um die Timerfunktion zu aktivieren (siehe Kapitel F).

- 4 Drücken Sie die Mode-Taste (18) für die Uhranzeige (Abb. I).



Wenn der Stecker aus der Steckdose gezogen wurde (oder bei Stromausfall) muss die Zeit erneut eingestellt werden.



D DAS STARTEN DES KAMINOFENS

Ein neuer Ofen verursacht zu Beginn etwas Geruch. Sorgen Sie deswegen für zusätzliche Ventilation.



Starten Sie den Kaminofen immer mit der ON/OFF-Taste (20). Niemals Streichhölzer oder ein Feuerzeug benutzen.



- 1 Drücken Sie die On/OFF-Taste (20). Die ON Anzeige erleuchtet, und die festgesetzte Temperatur und Zimmertemperatur wird angezeigt. Die Zimmertemperatur wird von 1°C und höher angezeigt. Wenn es unter 0°C ist, zeigt die Anzeige Lo an. Entzündung ist in etwa 45 Sekunden.

- 2 Sehen Sie nach der Flamme. Überprüfen Sie hin und wieder die Flamme durch das Flammensichtfenster.

Normale Verbrennung:

- Die Flamme ist blau
- Brenngitter könnte sich röten

Anormale Verbrennung:

- Die Flamme ist gelb und blau. In solchem Fall sollten angemessene Maßnahmen ergriffen werden.



Dieses Heizgerät kann nicht länger als 36 Stunden ununterbrochen funktionieren und wird sich selber nach 36 Stunden abschalten, sogar wenn man den Tank nachgefüllt hat.

E TEMPERATUREINSTELLUNG

Sie können die eingestellte Temperatur nur verändern, wenn der Kaminofen eingeschaltet ist (Abb. K). Hierzu benutzen Sie die Einstelltasten 19. Drücken Sie den (▲) knopf um die festgesetzte Temperatur zu steigern. Drücken Sie den (▼) Knopf um die festgesetzte Temperatur zu senken. Bei jeder Betätigung des Temperatur / Zeit Einstellungsknopfes verändert sich die festgesetzte Temperatur um 1°C. Sie können die Temperatur auf minimal 5°C und maximal 26°C einstellen.



- Wenn das Gerät in einem relativ kleinen oder Hitze isoliertem Raum benutzt wird, oder die Außentemperatur relativ hoch ist, kann die von Ihnen festgesetzte Temperatur überschritten werden. In dem Falle schalten Sie bitte das Heizgerät ab.
- Die angezeigte Zimmertemperatur ist die Durchschnittstemperatur im Raum. Es besteht die Möglichkeit, dass sie nicht immer mit der Temperaturlesung eines Thermometers übereinstimmt.

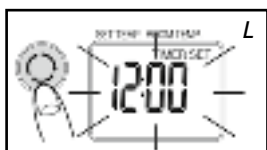

F DIE BENUTZUNG DER ZEITSCHALTUHR (TIMER)

Mit Hilfe der Zeitschaltuhr kann der Kaminofen zu einem vorprogrammierten Zeitpunkt automatisch eingeschaltet werden. Um die Zeitschaltuhr programmieren zu können, muss die aktuelle Uhrzeit eingestellt (siehe Kapitel C) und der Kaminofen ausgeschaltet sein.

Sie gehen wie folgt vor:

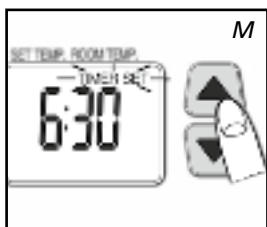

- 1 Überprüfen Sie, ob die Uhr stimmt (Siehe Kapitel C).
- 2 Drücken Sie die Mode-Taste 18 für die Kurzzeitmesseranzeige. Die Zeiteinstellungsanzeige Timer Set blinkt. Das Uhlämpchen ist an. Fig. L.
- 3 Drücken Sie den Temperatur / Zeiteinstellungsknopf 19 (▼) oder (▲) um die Startzeit des Kurzzeitmessers festzulegen. Drücken Sie (▲) um die angezeigte Temperatur vorzustellen, und (▼) zum zurückstellen. Jede Betätigung verändert die angezeigte Zeit um 1 Minute. Wenn ununterbrochen gedrückt wird, verändert sich die Anzeige um 10 Minuten (Abb. M).
- 4 Drücken Sie die ON/OFF-Taste 20 um das Heizgerät zu aktivieren (die Anzeige erleuchtet). Während Benutzung ist das Drücken nicht nötig.
- 5 Drücken Sie den Kurzzeitmesserknopf 17. Die On-Anzeige erlischt, die Kurzzeitmesseranzeige erleuchtet und somit ist der Kurzzeitmesser eingestellt. Fig N.



Achten Sie darauf, nicht die ON/OFF-Taste 20 zu betätigen, nachdem Sie den Kurzzeitmesser eingestellt haben, sonst wird er zurückgestellt.

- 6 Das Heizgerät stellt sich um die festgesetzte Zeit ein.



- Um den Kurzzeitmesser zu widerrufen, drücken Sie die ON/OFF-Taste 20 (Kurzzeitmesseranzeige erlischt).
- Im Falle eines Stromausfalles stellen Sie Uhrzeit und Kurzzeitmesser neu ein.
- Im Falle eines Erdbebens erscheint code E01 im Display. Fehler zurücksetzen und wiederholen Sie den Vorgang ab Schritt 4, um den Timer einzustellen.

3H-AUS-FUNKTION

Wenn das Heizgerät läuft und der Knopf **3H./OFF**  gedrückt wurde, schaltet sich das Heizgerät nach drei Betriebsstunden (nach Drücken des Knopfes) automatisch ab. Während des Countdowns kann diese Einstellung durch erneutes Drücken des Knopfes rückgängig gemacht. Im Display ist der Status dieser Funktion zu sehen.

G DAS AUSSCHALTEN DES KAMINOFENS

- Die ON/OFF-Taste  betätigen. Das rote Licht blinkt für etwa 8 Sekunden und das Heizgerät schaltet sich ab. Versichern Sie sich immer, dass die Flamme erlöscht ist.



Weil der Ventilator noch für 3 Minuten in Bewegung bleibt nach dem Ausschalten des Kaminofens um das Innere abzukühlen, nicht den Stecker herausziehen. Wenn das Heizgerät durch Stecker herausziehen gestoppt wird, oder der Stecker sofort nach Abschalten herausgezogen wird, kann es zu Funktionsstörungen kommen.

H PROBLEMLÖSUNG

Die Anzeichen in der Liste unten sind keine Versagen. Überprüfen Sie bitte zuerst die Liste.

	Anzeichen	Ursache
Wenn das Gerät zündet	Problemvolles Zünden	Das Gerät braucht etwa 45 Sekunden zum Zünden. Es benötigt etwas Zeit für den Flüssigbrennstoff um in der Ölleitung in Umlauf zu gelangen. Zündung zwei oder dreimal wiederholen.
	Bzzzz Geräusch	Strom-Entladungsgeräusch, nicht anormal
	Weißer Rauch	Das kann vorkommen, wenn das vergaste Petroleum nicht ausreichend um den Brenner zirkuliert. Nicht anormal.
Während das Gerät in oder außer Betrieb ist	Beim ersten Gebrauch raucht und stinkt es	Hitzebeständige Farbe brennt. Das hört etwa nach einer Stunde auf. Zimmer extra ventilieren.
	Das Zimmer wärmt sich nicht auf, obwohl die Temperatur sehr hoch eingestellt ist.	Wenn das Zimmer zu groß ist.
	Die Farbe der Flamme wechselt zu rosa oder orange.	Das ist die Reaktion von sehr feuchte oder salzhaltige Raumluft oder mit vielen Verunreinigungen
	Das Zimmer kühlt sich nicht ab, obwohl die Temperatur niedrig eingestellt ist.	Wenn das Gerät in einem kleinen oder hitzeisoliertem Raum benutzt wird, oder wenn die Außentemperatur relativ warm ist. Betrieb stoppen.
	Die angezeigte Temperatur stimmt nicht mit der Temperaturlesung des Thermometers überein.	Die angezeigte Zimmertemperatur ist die Durchschnittstemperatur im Raum.
	Kleines, zerspringendes Geräusch während des Benutzens oder kurz nach abstellen.	Das Geräusch wird gehört, wenn Metal sich ausdehnt oder zusammenzieht. Nicht anormal.
	Klickendes Geräusch etwa 8 Sekunden nachdem Gerät stoppt.	Das Geräusch wird beim stoppen gehört. Nicht anormal.

DIE FUNKTION DES INFORMATIONSDISPLAYS

Das Informations-Display ❶ zeigt nicht nur die (eingestellte) Zeit und Temperatur an (Kapitel C, E und F), sondern meldet Ihnen auch eventuelle Störungen. Über den jeweiligen Code auf dem Display erhalten Sie die notwendigen Informationen:

Code	Information	Auszuführende Handlung
Time ----	Das Gerät hat sich wegen Stromausfall oder lockerem Anschluss automatisch ausgeschaltet.	Stromausfall oder Anschluss wiederherstellen. ON / OFF-Taste ❷ erneut betätigen.
E01	Ein Erdbeben (Ausmaß 5 oder stärker), starkes Zittern oder rein Schock hat das Gerät automatisch gestoppt.	Versichern Sie sich, dass nichts brennbares in der Nähe des Geräts befindet, nichts beschädigt ist, es keine Leckage von Brennstoff gibt. ON / OFF – Taste ❷ erneut betätigen.
E02 E03	Das Gerät hat wegen Fehlzündung oder Ansammlung von Wasser und Staub auf dem Ölfilter und der Ölplatte automatisch gestoppt.	Entfernen Sie Wasser und Staub von der Ölplatte. Reinigen Sie den Brennstofffilter (Kapitel M) dann ON / OFF – Taste ❷ erneut betätigen.
E07	Hohe Zimmertemperatur hat Heizgerät ausgeschaltet (Sicherheitssystem für hohe Zimmertemperatur hat gearbeitet).	Ventilieren Sie das Zimmer. Lassen Sie das Heizgerät abkühlen, dann ON – OFF – Taste ❷ erneut betätigen.
Filter E09 Filter	Das Heizgerät hat sich automatisch ausgeschaltet weil die Warmluftabzugsöffnung, die Lufteinlassöffnung oder der Ventilatorfilter blockiert wurde oder mit Staub verstopft war (Das Überheiz-Verhütungssystem hat gearbeitet).	Entfernen Sie Hindernisse von der Warmluftabzugsöffnung. Reinigen Sie der Ventilatorfilter (siehe Kapitel M). Dann ON/OFF-Taste ❷ erneute drücken. Wenn sich das Problem, mit den oben beschriebenen Maßnahmen, nicht löst, so wenden Sie sich bitte an Ihrem Händler.
E13	Das Gerät wurde in einem geschlossenen Raum benutzt und hat sich automatisch ausgeschaltet (Sicherheitssystem für unvollständige Verbrennung hat gearbeitet).	Lüften Sie den Raum, dann ON / OFF – Taste ❷ erneut betätigen. Versichern Sie sich dass ausreichend ventiliert wird.
E17	Anstieg der CO ₂ -Konzentration im Zimmer hat Heizungsbedienung angehalten	Lüften Sie den Raum, dann ON / OFF – Taste ❷ erneut betätigen.
ON Anzeige blinkt, Err leuchtet auf	Das Heizgerät hat sich automatisch ausgeschaltet, weil der ON / OFF – Taste ununterbrochen betätigt wurde.	Entfernen Sie die Hindernisse um die Bedienungstastatur. Stecken Sie den Stecker erneut in der Steckdose. On / OFF – Taste ❷ erneut betätigen.
F00 – F30	Versagen. Heizgerät benötigt Wartung.	Notieren Sie die Meldungen und setzen Sie sich mit Ihrem Händler in Verbindung.

Anzeichen	Ursachen	Maßnahmen
Nicht anschaltbar	Kindersicherung ist eingestellt	Kindersicherung ausschalten
Ölanzeige geht nicht aus	Kein Petroleum im Tank	Brennstofftank füllen
	Öltank ist verformt	Wechseln Sie den Tank mit einem neuen Tank aus.
	Schmutzpartikel, Staub und Wasser im Ölfilter oder auf der Ölplatte	Reinigen Sie die Ölplatte und den Brennstofffilter.
Kraftverlust	Ölanzeige blinkt	
	Ölanzeige blinkt	Brennstofftank füllen
	Verdorbenes oder unreines Petroleum wurde verwendet	Entfernen Sie das Petroleum aus dem Öltank und der Ölplatte, reinigen dann beide mit reinem Petroleum.
Anormale Verbrennung	Verdorbenes oder unreiner Petroleum wurde verwendet	Entfernen Sie das Petroleum aus dem Öltank und der Ölplatte, reinigen dann beide mit reinem Petroleum.
	Ungenügende Ventilation	Ausreichend lüften
	Staub auf dem Ventilatorfilter	Reinigen Sie den Ventilatorfilter
Schlechter Geruch	Verdorbenes oder unreines Petroleum wurde verwendet	Entfernen Sie das Petroleum aus dem Öltank und der Ölplatte, reinigen dann beide mit reinem Petroleum.
	Kein Petroleum im Tank	Brennstofftank füllen
	Petroleum verschüttet oder ein Leck.	
Ölleckage	Heizgerät wurde mit Öl im Gehäuse transportiert.	Nicht weiterverwenden und mit Händler in Verbindung setzen.
	Unreines Petroleum wurde verwendet	

Bei Störungen, die nicht in dieser Tabelle aufgelistet sind und/oder wenn sich das Problem nicht löst mit den oben beschriebenen Maßnahmen, so wenden Sie sich bitte an Ihren Händler.

AUTOMATISCHE ABSCHALTUNG

Der Ofen ist mit einem Sicherheitssystem ausgestattet, das für eine automatische Abschaltung des Ofens sorgt, wenn dieser 36 Stunden ohne Unterbrechung in Betrieb war. Wenn Sie den Ofen wieder in Betrieb nehmen möchten, drücken Sie die ON/OFF-Taste 20. (siehe dazu Kapitel D).

KINDERSICHERUNG

Die Kindersicherung können Sie benutzen, um zu verhindern, dass ein Kind versehentlich die Einstellung des Kaminofens verändert. Während des Brennens kann der Kaminofen dann nur noch ausgeschaltet werden. Wenn der Kaminofen bereits ausgeschaltet ist, verhindert die aktivierte Kindersicherung auch, dass der Ofen versehentlich eingeschaltet wird. Sie aktivieren die Kindersicherung dadurch, dass Sie die betreffende Taste 15 länger als 3 Sekunden gedrückt halten bis ein hoher Piepton ertönt. Die Kontroll-Lampe CHILD-LOCK leuchtet auf (Abb. O) um anzuzeigen dass die Kindersicherung eingeschaltet ist. Um diese wieder auszuschalten, drücken Sie erneut länger als 3 Sekunden auf die Taste CHILD-LOCK 15 bis ein hoher Piepton ertönt.



J DIE RICHTIGE BENUTZUNG DER "SAVE" FUNKTION

Mit der "SAVE"-Funktion können Sie die Temperatur begrenzen. Wenn diese Funktion eingeschaltet ist, wird sich der Kaminofen automatisch ausschalten, wenn die Zimmertemperatur 3°C über der eingestellten Temperatur liegt. Fällt die Zimmertemperatur danach wieder auf die eingestellte Temperatur, schaltet sich der Kaminofen wieder automatisch ein.

Sie aktivieren die Einstellung "SAVE" durch Betätigung der betreffenden Taste 21. Die Kontroll-Lampe SAVE leuchtet auf. Durch nochmaliges Betätigen der Taste SAVE schalten Sie die Funktion wieder aus.



Auch ohne die Einstellung "SAVE" sorgt Ihr Kaminofen dafür, daß die eingestellte Temperatur annähernd beibehalten wird, und zwar durch Anpassung der Heizkapazität.

"SAVE" ist eine Einstellung, die Sie zum Beispiel benutzen können, wenn Sie nicht im Raum anwesend sind oder um den Raum frostfrei zu halten.



K DIE BRENNSTOFFANZEIGE „OIL“

Wenn Die Brennstoffanzeige "OIL" auf dem Display erscheint und ein kurzer hoher Ton ertönt, ist der Tank fast leer. Das Gerät stellt sich automatisch auf dem niedrigsten Brennerstand um für etwa 80 Minuten. Der Öltank muss nachgefüllt werden.

- Sie holen den Brennstoffbehälter aus dem Ofen und füllen ihn mit neuem Brennstoff nach (außerhalb des Wohnbereiches in einer sicheren Umgebung) (Siehe Kapitel B).



Bei weiterer Benutzung wird sich der Tank leeren. Der Anzeige zeigt „E03“ an und das Heizgerät stellt sich automatisch ab (Abb. Q).

Füllen Sie den Tank und warten Sie wenige Minuten. Drücken Sie die ON/OFF-Taste 20.

L DIE KONTROLL-LAMPE VENT

Bei unzureichender Belüftung im Raum, erscheint im Display E17 und das Heizgerät hält automatisch an. Wird dieses Signal gegeben, sollten Sie für eine bessere Belüftung des Raums sorgen (z. B. indem Sie eine Tür oder ein Fenster etwas weiter öffnen). Wenn für eine ausreichende Belüftung des Raums gesorgt worden ist (z. B. indem Sie eine Tür oder ein Fenster etwas weiter öffnen), kann das Heizgerät wieder eingeschaltet werden mit der ON/OFF-Taste 20.



M WARTUNG

Bevor Sie Wartungsarbeiten ausführen, muss der Kaminofen ausgeschaltet und abgekühlt sein. Ziehen Sie den Stecker aus der Steckdose. Ihr Kaminofen benötigt kaum Wartung. Wöchentlich sollten jedoch den Brennstofffilter, den Ventilatorfilter und das Gitter mit einem feuchten Tuch gereinigt werden.

- 1 Reinigen Sie das Ventilatorfilter (fig. R).

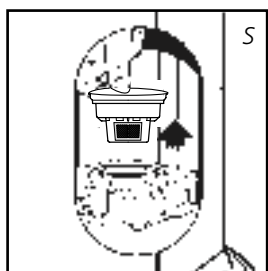

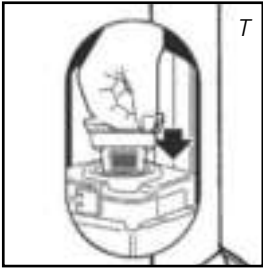

Den Brennstofffilter reinigen:

- 1 Nehmen Sie den Öltank aus dem Kaminofen und entfernen Sie den Brennstofffilter. Dieser kann etwas nachtropfen. Halten Sie ein Tuch bereit.
- 2 Klopfen Sie den umgedrehten Brennstofffilter auf einem harten Untergrund aus, um so den Schmutz zu entfernen. **(niemals mit Wasser reinigen!)**
- 3 Setzen Sie den Brennstofffilter wieder ein.



Kein Alkohol oder Verdünner zum Reinigen verwenden, das könnte Feuer verursachen. Wischen Sie Schmutz mit einem schwachen, synthetischen Reinigungsmittel ab.



Entfernen Sie selbst keine Teile aus dem Kaminofen. Wenden Sie sich bezüglich einer eventuellen Reparatur immer an Ihren Händler



Wenn das Stromkabel beschädigt ist, darf nur ein anerkannter Elektroinstallateur das Kabel mit einem Typ H05 VV-F austauschen.

N LAGERUNG (ENDE DER HEIZSAISON)

Wir empfehlen Ihnen, den Kaminofen am Ende jeder Heizsaison vollständig leer brennen zu lassen und staubfrei zu lagern, vorzugsweise in der Originalverpackung. Übrig gebliebenen Brennstoff sollten Sie in der nächsten Heizsaison nicht mehr benutzen. Entfernen Sie das ganze Petroleum aus dem Öltank und der Ölplatte (Abb. U). Falls noch Öl im Kanister übrig bleibt, schütten Sie diesen nicht weg, sondern entsorgen Sie ihn laut den örtlichen Vorschriften für chemischen Kleinabfall.

Beginnen Sie jede neue Heizsaison auf jeden Fall mit neuem Brennstoff. Beachten Sie wieder diese Gebrauchsanweisung (wie beschrieben ab Kapitel A), wenn Sie den Kaminofen erneut in Betrieb nehmen.

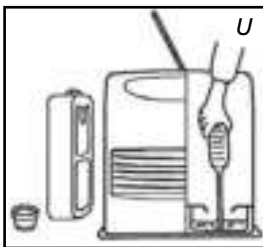

O TRANSPORT

Um zu verhindern, dass der Kaminofen während des Transportes Brennstoff verliert, müssen folgende Maßnahmen getroffen werden:

- 1 Lassen Sie den Kaminofen abkühlen.
- 2 Nehmen Sie den Öltank aus dem Kaminofen und entfernen Sie den Brennstofffilter. Dieser kann eventuell etwas nachtropfen; halten Sie ein Tuch bereit. Den Brennstofffilter und den Öltank außerhalb des Kaminofens aufbewahren.
- 3 Entleeren Sie den fest eingebauten Brennstoffbehälter (Abb. U).
- 4 Setzen Sie den Transportdeckel ein.
- 5 Den Kaminofen immer aufrecht transportieren.

Transport-
verschluss



Entleeren Sie den fest eingebauten Brennstoffbehälter vor dem Transport oder falls ein falscher oder verunreinigter Brennstoff verwendet wurde, mit einer Brennstoffpumpe. Entfernen Sie zunächst den Brennstofffilter und setzen Sie dann die Brennstoffpumpe in den leeren, fest eingebauten Brennstoffbehälter. Gehen Sie genau so vor, wenn der Brennstoffbehälter Wasser enthält.

P TECHNISCHE DATEN

	SRE 2929 C	SRE 4033 C	SRE 4034 C	SRE 4035 C
Zündung	Elektrisch			
Brennstoff	Petroleum			
Kapazität (kW)*	2.9	3.3	3.4	3.5
Geeigneter Raum (m ³)**	47-115	52-130	53-135	54-140
Brennstoffverbrauch (Ltr/Std)*	0.302	0.344	0.354	0.365
Brennstoffverbrauch (g/Std)*	242	275	283	292
Brenndauer pro Tank (Std)*	16	14.5	14	13.5
Inhalt Brennstofftank (Liter)	5			
Gewicht (kg)	7.7	8.9		
Abmessungen (mm) (einschließlich Bodenplatte)	371	436		
	299	313		
	429	435		
Zubehör	Transportverschluss, Syphonpumpe			
Netzspannung	230V - AC 50 Hz			
Stromverbrauch:	Zündung	335W	335W	
	Im Dauerbetrieb	78-123W	70-130W	
Überwachung der Belüftungsqualität (Luftaustausch): Direktmessung des CO ₂ -Werts (NDIR-CO ₂ -Sensor).				

* Bei Einstellung auf maximalem Stand** Angegebene Werte sind Richtwerte

Q GARANTIEBEDINGUNGEN

Sie erhalten auf Ihren Kaminofen 48 Monate Garantie ab Kaufdatum. Innerhalb dieser Zeit werden alle Material- und Herstellungsfehler kostenlos behoben. Die Versandkosten und das Versandrisiko des Kaminofens, oder dessen Teile, gehen zu allen Zeiten zu Lasten des Käufers. Hierbei gelten folgende Regeln:

- 1 Alle weiteren Ansprüche auf Schadenersatz, inklusiv Folgeschäden, werden nicht anerkannt.
- 2 Reparatur oder Austausch von Teilen innerhalb der Garantiezeit führt nicht zur Verlängerung der Garantie.
- 3 Die Garantie verfällt, wenn Veränderungen angebracht wurden, Nicht-Original Teile montiert oder Reparaturen durch Dritte am Kaminofen ausgeführt wurden.
- 4 Teile, die normalem Verschleiß ausgesetzt sind, wie die Syphonpumpe, fallen nicht unter die Garantie.
- 5 Die Garantie gilt ausschließlich unter Vorlage der datierten Originalrechnung, auf der keine Veränderungen vorgenommen wurden.
- 6 Die Garantie gilt nicht bei Schäden, die durch zweckwidrige Handlungen entstanden sind, beziehungsweise durch Verwahrlosung und durch die Benutzung von falschem oder veraltetem Brennstoff. Falscher Brennstoff kann sogar gefährlich sein.*

Um unnötige Kosten zu vermeiden, empfehlen wir Ihnen, immer zuerst sorgfältig die Gebrauchsanweisung zu lesen. Finden Sie darin keine Lösung, geben Sie den Kaminofen Ihrem Händler zur Reparatur.

* Leicht entzündliche Stoffe können zum Beispiel zu unkontrollierbarer Verbrennung führen, die ausschlagende Flammen zur Folge haben. Versuchen Sie in diesem Fall nie, den Kaminofen zu transportieren, sondern schalten Sie den Kaminofen unverzüglich aus. In Notfällen können Sie einen Feuerlöscher benutzen, jedoch ausschließlich einen Kohlendioxid- oder Pulver-Feuerlöscher.

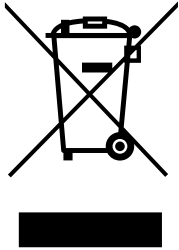

Entsorgen Sie elektrische Geräte nicht im Hausmüll, nutzen Sie die Sammelstellen in Ihrer Gemeinde. Fragen Sie Ihre Gemeindeverwaltung nach den Standorten der Sammelstellen. Wenn elektrische Geräte unkontrolliert entsorgt werden, können während der Verwitterung gefährliche Stoffe ins Grundwasser und damit in die Nahrungskette gelangen, oder Flora und Fauna auf Jahre vergiftet werden. Wenn Sie das Gerät durch ein neues ersetzen, ist der Verkäufer gesetzlich verpflichtet, das alte mindestens kostenlos zur Entsorgung entgegenzunehmen.

Kære kunde

Hjertelig til lykke med anskaffelsen af Deres kamin, det førende mærke blandt flytbare kaminer. De har anskaffet Dem et absolut kvalitetsprodukt, som De vil få glæde af mange år frem i tiden. Forudsat at kaminen anvendes på forsvarlig vis. Læs derfor først denne brugsanvisning, så Deres kamin kan holde længe.

Der er 4 års fabriksgaranti på alle opståede materiale- og fremstillingsfejl.

Vi ønsker Dem meget varme og komfort med Deres kamin

Med venlig hilsen

PVG Holding BV

Kundeservice

1 LÆS FØRST BRUGSANVISNINGEN.

2 KONTAKT DERES FORHANDLER, HVIS DE HAR YDERLIGERE SPØRGSMÅL.

GENERELT OM BRUGEN

Dette er i store træk, hvordan Deres kamin skal anvendes. For yderligere information henvises der til VEJLEDNINGEN (side 31 og frem).

- 1** Fjern alt emballagemateriale (fig. A)
- 2** Fyld brændstoftanken ④ (se kap. B, fig. C-F).
- 3** Sæt stikket i stikkontakten.
- 4** Tænd for kaminen på ON/OFF knappen ⑳ (se kap. D).
- 5** Hvis De ønsker at ændre temperaturen, brug da indstillingsknapperne ⑲ (se kap. E).
- 6** Sluk for kaminen på ON/OFF knappen ⑳.



På grund af brandrisikoen skal tanken fyldes, når kaminen er slukket, eller i et andet lokale end kaminen.

- Første gang kaminen tændes, lugter den "ny" i en kort periode.
- Opbevar alle brændstofbeholdere med deres originale dæksler og forseglinger et koldt og mørkt sted.
- Brændstof kan blive forældet: Start hver fyringssæson med nyt brændstof.
- Når du fyrer med Qlima Premium Quality Fuels, er du garanteret brændstof af god kvalitet.
- Før du skifter brændstofmærke og/eller brændstofftype, skal du sørge for at tømme den flytbare kamin helt for brændstof.

VIGTIGE DELE

- ① Informationsvisning
- ② Betjeningsnøgler
- ③ Låg til tankrum
- ④ Flytbar tank
- ⑤ Metalhætte
- ⑥ Brændstoffilter
- ⑦ Fastsat tank
- ⑧ Flammeinspektionsvindue
- ⑨ Varmt luftspjæld
- ⑩ Luftforsyning
- ⑪ Sikkerhedsbeslag
- ⑫ Filterventilator
- ⑬ Stik
- ⑭ Forbindelseskabel
- ⑮ Børnesikkertast
- ⑯ Indikator til grøn timer
- ⑰ Timertast
- ⑱ Tilstandstast
- ⑲ Tast til at indstille temperatur/tid
- ⑳ Tænd/sluk-knap (rød indikator til)
- ㉑ SAVE-knap
- ㉒ 3H-afbryderfunktion

INDEN DE TÆNDER FOR KAMINEN

SØRG ALTID FOR TILSTRÆKKELIG VENTILATION

Dette varmeapparat er udstyret med et luftkvalitetsstyringssystem. Når der er for lidt ventilation i værelset eller hvis varmeapparatet bruges i et for lille værelse, slår varmeapparatet automatisk fra. Sørg for at der er tilstrækkelig ventilation, så opvarmningen er behagelig og sikker.

Bemærk: For at undgå at varmeapparatet slås fra, anbefaler vi at en dør eller vindue sættes på klem når varmeapparatet er tændt.

Læs denne brugervejledning grundigt, før du tager apparatet i brug, og gem den til senere brug. Ovnens skal installeres på en sådan måde, at den overholder lokale og nationale bestemmelser, vedtægter og standarder. Dette produkt er beregnet til brug som en varmer i private hjem og er kun egnet til brug i tørre omgivelser, under almindelige forhold i private hjem, indendørs i stuer, køkkener eller i garager.

Uanset model skal du altid sørge for, at kaminen bruges i et lokale, der er tilstrækkelig stort til, at den kan bruges sikkert uden behov for ekstra ventilation. Hvis lokalet er mindre end påkrævet, skal du altid åbne en dør eller et vindue på klem (sørg for, at åbningen er cirka 2,5 cm). Det er vigtigt, at der er tilstrækkeligt luftindtag og effektivt luftudtag i alle lokaler, hvor kaminen bruges (begge åbninger skal have et tværsnit på mindst 50 cm²). Du må ikke foretage ændringer af sikkerhedssystemet, da garantien for, at luftmåleren fungerer korrekt, derved bortfalder. Kontakt forhandleren, hvis du har spørgsmål.

Særlige oplysninger for brugere i Frankrig: Kaminen er fremstillet til kun at blive brugt med brændstof, der er beregnet til flytbare kaminer, som fyres med flydende brændstof, i henhold til de franske dekretter af 18-07-2002 og 25-06-2010. Det er forbudt at bruge andre former for brændstof.

Kontakt din forhandler, eller find adresser på forhandlere på vores websted.

Denne flytbare kamin, der fyres med flydende brændstof, er beregnet til brug som en ekstra varmekilde og ikke som en konstant varmekilde.

Særlige oplysninger for brugere i Storbritannien: Brug kun Klasse C1 petroleum i henhold til BS2869 Del 2 eller lignende.

Brugeren skal overholde følgende anvisninger om korrekt brug:

UNDLAD AT

- bruge den flytbare kamin, der fyres med flydende brændstof, i campingvogne, både og førerhuse.
- bruge den flytbare kamin, der fyres med flydende brændstof, i lokaler med utilstrækkelig ventilation (se minimummålene for det lokale, der skal opvarmes i skemaet med specifikationer) samt lokaler, der ligger under jordhøjde og/eller i en højde på over 1.000 meter
- ændre kaminens sikkerhedsfunktioner.

Anvendelse af denne type opvarmning på offentlige steder kræver forudgående tilladelse fra myndighederne. Indhent korrekte oplysninger, før kaminen tages i brug.

DET RIGTIGE BRÆNDSTOF

Kaminen er konstrueret til at anvende vandfrit, rent petroleum af god kvalitet, såsom Qlima Premium Quality Fuels. Kun denne slags brændstoffer sikrer en ren og optimal forbrænding. Brændstof af ringere kvalitet kan medføre:

- ▶ øget risiko for funktionsfejl
- ▶ ufuldstændig forbrænding
- ▶ reduceret levetid for kaminen
- ▶ røg og/eller os
- ▶ aflejringer på gitteret eller glødenettet

Det rigtige brændstof er derfor af stor betydning for sikker, effektiv og behagelig brug af kaminen.

Skader på kaminen og/eller funktionsfejl som følge af brug af andet end anvendelse af vandfrit, rent petroleum af god kvalitet dækkes ikke af garantien.

Sørg altid den lokale forhandler om den rigtige type brændstof til kaminen.

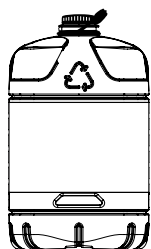

Kun med det rigtige brændstof er De garanteret en ufarlig, effektiv og optimal brug af Deres kamin.

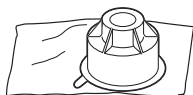

Denne transportprop findes løst i kassen. Kun med denne kan kaminen transporteres uden problemer. Gem den derfor omhyggeligt!

A INSTALLATION AF KAMINEN

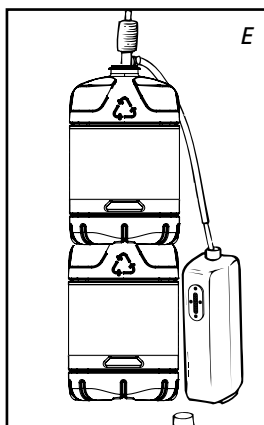
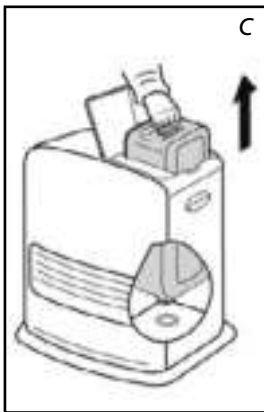
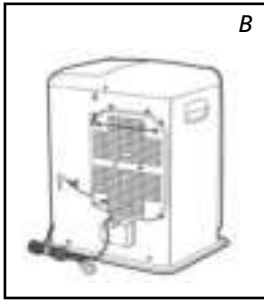

- 1 Tag forsigtigt Deres kamin ud af kassen og kontrollér indholdet.

Udover kaminen skal der være følgende:

- ▶ en manuel hævepumpe
- ▶ en transportprop
- ▶ denne brugsanvisning

Gem kassen og emballagematerialet (fig. A) til opbevaring og transport af kaminen.

- 2 Åbn tankrumslåget ③, og fjern det lille stykke karton.

- 3 Fyld brændstoftanken som det beskrives i kap. B.

- 4 Gulvet skal være stabilt og i vater. Flyt kaminen, hvis den ikke står helt i vater. Forsøg ikke at korrigere dette ved at lægge bøger eller andet under kaminen.

- 5 Brug det vandrette sikkerhedsbeslag ① til at forhindre gardinerne i at dække ventilatoren (fig. B).

- 6 Sæt stikket ⑬ i stikkontakten (230 Volt - vekselstrøm 50 Hz), og indstil den korrekte tid med indstillingsknapperne ⑭ (se kap. C).

- 7 Deres kamin er nu klar til brug.

B PÅFYLDNING AF BRÆNDSTOF

Påfyld brændstof på skiftetanken et passende sted, da der altid er risiko for at spilde. Følg proceduren nedenfor:

- 1 Kontrollér at kaminen er slukket.

- 2 Åbn låget på kaminen top, og løft skiftetanken ud af kaminen (fig. C). **Bemærk: Det kan dryppe lidt fra tanken.** Sæt skiftetanken ned (med dækslet opad og håndtaget på gulvet, og fjern brændstofdækslet.

- 3 Fjern metaldækslet. Det er nemt at åbne ved at holde udvendigt på det (fig. D).

- 4 Fyld skiftetanken ved hjælp af en brændstofpumpe (se anvisningerne til brændstofpumpen.) Sørg for, at pumpen er placeret højere end skiftetanken (fig. E). Stik den ribbede slange ind i åbningen på skiftetanken.

- 5 Hold øje med skiftetankens brændstofmåler under påfyldningen (fig. F). Stop påfyldningen, når måleren angiver, at tanken er fuld. Fyld aldrig for meget brændstof på tanken, især ikke når brændstoffet er meget koldt (brændstof udvider sig, når det bliver varmere).

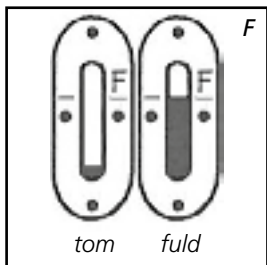

6 Lad det resterende brændstof i pumpen løbe tilbage i beholderen, og fjern forsigtigt pumpen. Placere tankdækslet godt på igen. Tør eventuelt spildt brændstof op.

7 Kontrollér at tankproppen sidder rigtigt og er fast. Sæt brændstoftanken tilbage i kaminen (med proppen nedad). Luk tankrumslåget.



- Flyt ikke kaminen, når brændstoftanken er tilbage på plads.
- Pas på ikke at beskadige dækslet, når brændstoftanken fyldes. Hvis dækslet beskadiges, kan det medføre brændstoflækage.

8 Tænd kaminen igen.

C INDSTILLING AF TIDEN

Indstil tiden for at bruge kaminen som ur, eller hvis du bruger timeren. Du kan indstille tiden, selvom kaminen er tændt.



1 Tryk på mode-knappen 18 for at indstille tiden (fig. G). Time set samt klokkeslættet blinker på displayet.



2 Tryk på knapperne (▼) eller (▲) 19 for at indstille tiden. Tiden viser tallene 00:00 til 23:59. Tryk på knappen (▲) for at gå fremad og knappen (▼) for at gå tilbage. Klokkeslættet ændres i trin på et minut, hver gang du trykker på en af disse 2 knapper. Tiden på displayet ændres i trin på ti minutter, hvis du holder knappen nede (fig. H).

3 Tryk på mode-knappen igen 18 for at aktivere timerfunktionen. Se kapitel F.

4 Tryk på mode-knappen 18 for at få vist tiden (fig. I). Hvis tiden ikke er indstillet, viser displayet --:--.



Tiden skal indstilles igen, hvis strømmen har været afbrudt, eller hvis stikket har været taget ud af stikkontakten.

D SÅDAN TÆNDES KAMINEN

En ny kamin kan i starten forårsage ekstra lugt, sørg derfor for ekstra ventilation.



Tænd altid kaminen med den knappen ON / OFF 20. Brug aldrig tændstikker eller en lighter.

1 Tryk på knappen ON / OFF 20.

Tændingsindikatoren lyser: Den ønskede temperatur og den omgivende temperatur vises (fig. J). Den omgivende temperatur vises fra 1° C. Hvis temperaturen er under 0° C, vises Lo. Tænding tager omkring 45 sekunder.

2 Normal forbrænding:

- Flammerne er blå
- Brænderristen kan blive rød

Unormal forbrænding:

- Flammen er gul og blå. Træf i så fald passende foranstaltninger.

Denne kamin kan ikke være tændt uafbrudt i mere end 36 timer. Efter 36 timer stopper den automatisk, også selvom tanken er blevet fyldt op igen i løbet af denne periode.



E INDSTILLING AF DEN ØNSKEDE TEMPERATUR

Hvis kaminen er tændt, kan den ønskede temperatur ændres **19** ved hjælp af justeringsknapperne (fig. K). Tryk på knappen (▲), hvis temperaturen skal øges. Tryk på knappen (▼), hvis temperaturen skal reduceres. Hver gang du trykker på justeringsknappen, ændres temperaturen med 1° C. Temperaturen kan indstilles til minimum 5° C og maksimalt 26° C.



- Hvis kaminen anvendes i et lille rum, på et godt isoleret sted, eller hvis temperaturen udenfor er relativt høj, kan den omgivende temperatur blive højere end den ønskede temperatur. I så fald skal kaminen slukkes.
- Den viste temperatur er den gennemsnitlige omgivende temperatur. Denne temperatur svarer muligvis ikke til den temperatur, et termometer ville vise.

F BRUG AF TIMEREN

Med timeren kan kaminen tændes automatisk på et forud indstillet tidspunkt. For at kunne indstille timeren skal uret være rigtigt indstillet (se kap. C), og kaminen skal være slukket.

Sådan indstilles timeren:

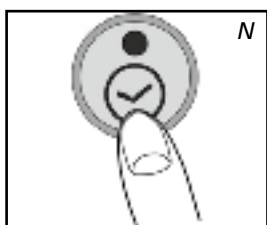
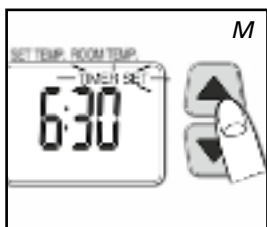
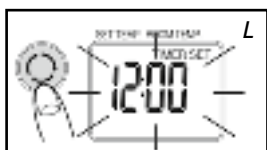

- 1 Kontroller, at tiden er indstillet korrekt (se kapitel C).
- 2 Tryk på mode-knappen **18** (fig. L), indtil Timer og Set vises i displayet.
- 3 Tryk på knapperne (▼) eller (▲) for at indstille den ønskede aktiveringstid for kaminen. Tryk på knappen (▲) for at gå fremad og knappen (▼) for at gå tilbage. Klokkeslættet ændres i trin på et minut, hver gang du trykker på en af disse 2 knapper. Tiden på displayet ændres i trin på ti minutter, hvis du holder knappen nede (fig. M).
- 4 Tryk på knapperne ON / OFF **20** for at tænde kaminen (indikatoren lyser). Det er ikke nødvendigt at trykke på denne knap, hvis kaminen er tændt.
- 5 Tryk på timer-knappen **17**. Indikatoren slukkes. Tidsindikatoren lyser, og timeren er indstillet.



Pas på ikke at trykke på knappen ON / OFF **20** igen efter indstilling af timeren, idet dette vil nulstille timeren.

- 6 Kaminen tændes på det valgte tidspunkt.



- For at annullere timeren skal du trykke på knappen ON / OFF **20** (timerindikatoren slukkes).
- Indstil timeren og uret igen efter strømsvigt.
- Efter jordskælv eller rystelser vises koden E01 i displayet. Nulstil fejlen, og gentag fra punkt 4 for at indstille timeren igen.

3H-AFBRYDERFUNKTION

Når varmeapparatet er i drift, og du trykker på knappen **3H/OFF** **22**, slukker varmeren automatisk efter tre timers drift (efter tryk på knappen). Indstillingen kan deaktiveres i løbet af nedtællingsperioden, hvis du trykker på knappen igen. Status for denne funktion vises i displayet.

G SÅDAN SLUKKES KAMINEN

- 1 Tryk på knappen ON / OFF . Den røde lampe blinker i omkring 8 sekunder, og kaminen slukkes. Kontroller altid, at flammen er slukket.



Ventilatoren kører fortsat i omkring 3 minutter efter slukning for at køle kaminen af indeni. Hvis du afbryder strømmen tidligere, kan der opstå ukontrollerede symptomer (frigivelse af røg, lugt osv.).







H I TILFÆLDE AF PROBLEMER

De symptomer, der er nævnt ovenfor, er ikke fejl og er ikke unormale. Kontroller listen.

	Symptomer	Årsager
Under tænding	Tænding tager lang tid	Tænding tager omkring 45 sekunder. Når du har fyldt brændstoftanken, skal du vente, til brændstoffet har nået den faste tank. Gentag tænding 2 eller 3 gange.
	Knitrende lyd	Denne lyd laves af den elektriske tænding.
	Hvid røg	Det kan ske, hvis brændstoffet ikke cirkulerer korrekt forbi brænderen.
Under tænding eller slukning	Røg og en ubehagelig lugt, første gang kaminen anvendes	Det er beskyttelseslakken, der bliver varm. Det stopper efter kort tid. Sørg for mere ventilation.
	Den omgivende temperatur stiger ikke, og den ønskede temperatur er højere.	Rummet er for stort.
	Flammen lyser rødt.	Den omgivende luft er fugtig eller salt, eller den indeholder mange urenheder.
	Den omgivende temperatur falder ikke, og den ønskede temperatur er lavere.	Kaminen anvendes i et lille, isoleret rum, eller temperaturen udenfor er relativt høj. Sluk kaminen.
	Den viste omgivende temperatur er ikke den samme, som et termometer viser.	Det skyldes, at den viste omgivende temperatur er en angivelse af den gennemsnitlige temperatur i rummet.
	Små bankelyde, når kaminen er i brug eller umiddelbart efter slukning.	Det er lyden af metallet, der udvider sig.
	Støj 8 sekunder efter slukning.	En tikkende lyd kan opstå, når kaminen køler af.

INFORMATIONSDISPLAYET

Informationsdisplayet  er ikke kun beregnet til at vise den indstillede tid og temperatur (kap. C, E og F), men også til at give meddelelse om funktionsfejl. Koden i informationsdisplayet fortæller Dem, hvad der er galt:

Kode	Information	Handling
Time ----	Kaminen er blevet slukket automatisk grundet strømsvigt eller en dårlig forbindelse.	Tilslut strømmen igen, eller reparer forbindelsen. Tryk på knappen ON / OFF  igen.
E01	Et jordskælv (styrke 5 eller derover), stærke vibrationer eller rystelser sikrer, at kaminen slukkes automatisk. (Sikkerhedssystemet mod rystelser fungerede).	Kontroller, at der ikke findes brændbare materialer i nærheden af kaminen eller brændstoftækager. Tryk på knappen ON / OFF  igen.
E02 E03	Kaminen er automatisk blevet slukket efter en fejl eller under tænding eller grundet vand eller støv i brændstoffiltret eller i den faste tank.	Fjern vandet og støvet i den faste tank. Rengør brændstoffiltret (se kapitel M). Tryk på knappen ON / OFF  igen.
E07	En stigning i den omgivende temperatur har slukket kaminen. (Temperaturovervågningssystemet fungerede).	Udluft rummet. Lad kaminen køle af. Tryk på knappen ON / OFF  igen.
Filter E09	Kaminen er blevet slukket automatisk, fordi den varme luftstrøm, ventilatoren eller ventilatorfiltret er blokeret eller obstrueret af noget. (Sikkerhedssystemet mod overophedning fungerede).	Fjern hindringerne fra ventilatoråbningen. Rengør ventilatorfiltret (se kapitel M). Tryk på knappen ON / OFF  igen. Kontakt forhandleren, hvis problemet opstår igen, når du har taget ovenstående forholdsregler.
E13	Kaminen er blevet slukket i et lukket rum. (Sikkerhedssystemet mod mangelfuld forbrænding fungerede).	Udluft rummet, og tryk på knappen ON / OFF  igen. Sørg for, at rummet er tilstrækkeligt ventileret.
E17	Kaminen er blevet slukket grundet en øget CO ₂ -koncentration. (Systemet for overvågning af luftkvaliteten fungerede).	Udluft rummet, og tryk på knappen ON / OFF  igen. Sørg for, at rummet er tilstrækkeligt ventileret.
ON-indikatoren blinker. Err lyser	Kaminen blev stoppet automatisk, fordi knappen ON / OFF blev trykket ned eller var blokeret.	Fjern hindringerne omkring knapperne på displayet. Tryk på knappen ON / OFF  igen.
F00 – F30	Dårlig funktion. Kaminen har brug for vedligeholdelse.	Notér de viste meddelelser, og sluk kaminen. Kontakt forhandleren.

Symptomer	Årsager	Forholdsregler, der skal træffes
Kaminen tændes ikke	Børnesikringen lyser.	Slå børnesikringen fra.
Brændstofindikatorlampen virker ikke	Tanken er tom.	Fyld tanken.
	Tanken er beskadiget.	Udskift tanken.
	Der er snavs, støv eller vand på filtret og/eller i den faste tank.	Rengør den faste tank og brændstoffiltret.
Strømtab	Brændstofindikatoren blinker.	Fyld tanken.
	Brændstofindikatoren blinker.	
	Der har været anvendt en dårlig brændstofkvalitet.	Fjern brændstoffet fra de to tanke, og skyl derefter med det korrekte brændstof.
Unormal forbrænding	Der har været anvendt en dårlig brændstofkvalitet.	Udluft regelmæssigt.
	Dårlig ventilation.	
	Støv på ventilatorfiltret.	Rengør ventilatorfiltret.
Ubehagelig lugt	Der har været anvendt en dårlig brændstofkvalitet.	Fjern brændstoffet fra de to tanke, og skyl derefter med det korrekte brændstof.
	Intet brændstof i tanken.	Fyld tanken.
	Brændstoflækage eller spildt brændstof.	
Brændstoflækage	Flyt kaminen, tanken er ikke tom.	Brug ikke kaminen mere, og kontakt forhandleren.
	Der har været anvendt en dårlig brændstofkvalitet.	

Kontakt altid forhandleren i tilfælde af fejlfunktion, der ikke er angivet ovenfor, og/eller hvis fejlen bliver ved med at opstå, selvom du bruger de ovennævnte løsninger.

AUTOMATISK SLUKNING

Denne Kamin er udstyret med et sikkerhedssystem, der sørger for at kaminen automatisk slukker efter 36 timers uafbrudt drift. Hvis De måtte ønske det, kan kaminen tændes igen, ved at trykke på ON/OFF knappen 20 (se kapitel D).

BØRNESIKRING

Børnesikringen kan bruges til at forhindre, at børn ændrer kaminens indstillinger ved et uheld. Når kaminen er tændt, og børnesikringen slået til, kan kaminen kun slukkes. Andre funktioner er spærret. Hvis kaminen allerede er slukket, forhindrer børnesikringen også, at kaminen tændes ved et uheld. Børnesikringen aktiveres ved at holde den pågældende knap 15 nede i mere end 3 sekunder. CHILD LOCK indikatoren vil lyse på informationsdisplayet (fig.O) hvilket betyder, at børnesikringen er aktiveret. Børnesikringen slås fra ved at trykke på knappen 15 og holde den nede i mere end 3 sekunder.



J DEN KORREKTE BRUG AF "SAVE"

Med "SAVE" funktionen kan temperaturen holdes inden for et bestemt område. Når denne funktion er aktiveret, slukkes ovnen automatisk, hvis rumtemperaturen ligger mere end 3° C over den indstillede temperatur. Når temperaturen igen når den indstillede temperatur, tændes ovnen automatisk igen.

"SAVE" aktiveres ved at trykke den pågældende knap  ned. Lampen "SAVE" lyser. Ved at trykke på SAVE igen slås funktionen fra.



Også uden indstillingen "SAVE" sørger ovnen for, at den indstillede temperatur så vidt muligt holdes, ved at dens opvarmingskapacitet tilpasses. "SAVE" er en energisparefunktion, der f.eks. kan bruges, hvis De ikke er til stede i rummet, eller hvis rummet skal holdes frostfrit.



K 'OIL'-INDIKATOREN

Hvis indikatoren for lavt brændstofniveau lyser, og der samtidig udsendes en kort lyd, er brændstoftanken tom. Kaminen brænder automatisk ved den laveste indstilling i en periode på omkring 80 minutter. Brændstoftanken skal fyldes op igen.

- Fjern den aftagelige tank fra kaminen, og fyld den med nyt brændstof (uden for beboelsesområdet på et sikkert sted) (se kapitel B)

Hvis du ikke gør noget, bliver brændstoftanken tømt, og displayet viser "E 03" (fig. Q). Kaminen slukkes automatisk.



For at tænde kaminen igen skal du fylde tanken og vente et par minutter. Tryk derefter på knappen ON / OFF .



L KONTROL AF LUFTKVALITETEN

Hvis rummet ikke er tilstrækkeligt ventileret, lyser indikatoren E17, og kaminen bliver automatisk slukket. Så snart du hører dette signal, skal du udlufte rummet (f.eks. ved at åbne en dør eller et vindue). Når rummet er blevet udluftet tilstrækkeligt (f.eks. ved at åbne en dør eller et vindue), kan kaminen tændes ved at trykke på knappen ON/OFF .

M VEDLIGEHOLDELSE

Sluk for kaminen, og lad den køle af, inden De påbegynder nogen form for vedligeholdelse. Træk også stikket ud af stikkontakten. Deres kamin kræver næsten ingen vedligeholdelse.

Brændstoffiltret

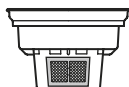

- 1 Rengør ventilatorfiltret (fig. R).

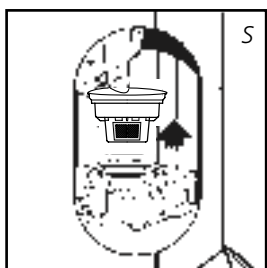

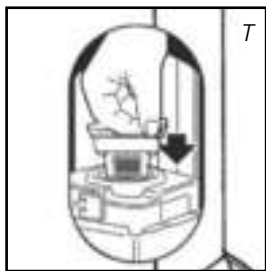

Rengør brændstoffiltret:

- 1 Fjern brændstoftanken 6 fra kaminen, og fjern brændstoffiltret (fig. S). Dette kan dryppe, så hav en klud parat.
- 2 Bank brændstoffiltret tomt mod et fast underlag og med bunden i vejret, så urenheder fjernes. **(Rens aldrig brændstoffiltret med vand!).**
- 3 Sæt brændstoffiltret tilbage i kaminen.

Det anbefales, at støv og pletter fjernes med jævne mellemrum med en fugtig klud, da der ellers let kan opstå pletter, der er svære at fjerne.



Undgå brug af opløsningsmidler eller alkohol til rengøring af kaminen, da dette kan udgøre en risiko for brand. Rengør meget beskidte komponenter med et let syntetisk rensmiddel.

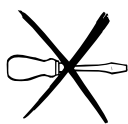

Fjern aldrig selv nogen dele fra kaminen. Ved en eventuel reparation, skal De altid kontakte Deres forhandler.



Hvis el-ledningen er beskadiget, må den kun udskiftes af en autoriseret installatør, og den skal udskiftes med en ledning af typen HO5 VV-F.

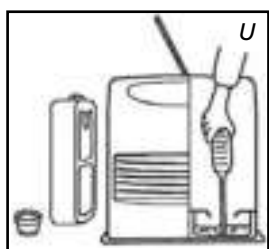

N OPBEVARING (SLUT PÅ FYRINGSSÆSONEN)

Efter fyringssæsonen skal kaminen opbevares et sted, hvor den ikke bliver støvet, så vidt muligt i den originale emballage.

Resterende brændstof kan ikke bruges i den næste fyringssæson. Brug derfor altid det hele. Hvis De alligevel har lidt til overs, må det ikke smides væk, men skal bortskaffes i henhold til reglerne om kemisk affald, som gælder i Deres kommune. Begynd altid den nye fyringssæson med nyt brændstof. Når kaminen på ny tages i brug følges vejledningen (fra kapitel A).

O TRANSPORT

For at forhindre at kaminen lækker under transport, skal der tages følgende forholdsregler:

- 1 Lad kaminen køle af.
- 2 Fjern brændstoftanken 4 fra kaminen og tag brændstoffiltret ud. Det kan dryppe lidt fra dette, hav derfor en klud parat. Opbevar ikke brændstoffiltret og brændstoftanken i kaminen.
- 3 Tøm den faste brændstoftank (fig. U).
- 4 Sæt transportdækslet på.
- 5 Transporter altid kaminen i lodret stilling.



Tøm den faste brændstoftank helt ved hjælp af en brændstofpumpe før transport, eller hvis der er kommet forkert eller snavset brændstof i tanken. Fjern først brændstoffiltret, og indsæt derefter brændstofpumpen i den tomme faste brændstoftank. Følg samme procedure, hvis der er kommet vand i brændstoftanken.



Transportdækslet

P TEKNISKE DATA

	SRE 2929 C	SRE 4033 C	SRE 4034 C	SRE 4035 C
Tænding	elektrisk			
Brændstof	petroleum			
Kapacitet (kW)*	2.9	3.3	3.4	3.5
Velegnet rum (m ³)**	47-115	52-130	53-135	54-140
Brændstofforbrug (l/time)*	0.302	0.344	0.354	0.365
Brændstofforbrug (g/time)*	242	275	283	292
Brændetid pr. tank (timer)*	16	14.5	14	13.5
Indhold skiftetank (liter)	5			
Vægt (kg)	7.7	8.9		
Mål (mm) (inklusive bundplade)	371	436		
	299	313		
	429	435		
Tilbehør	transportprop, manuel hævepumpe			
Netspænding	230V - AC 50 Hz			
El-forbrug:	Ved opstart	335W	335W	
	Under drift	78-123W	70-130W	
Overvågning af ventilationskvaliteten (luftudskiftning): Direkte måling af CO ₂ -niveauet (NDIR CO ₂ -sensor).				

* Ved indstilling på højeste stand

** De oplyste værdier er vejledende

CE-mærkningen svarer til overensstemmelse med standarderne EN 60-335 del 1 (1995) og EN 50-165 (08/97).

Q GARANTIBETINGELSER

Der ydes 4 års garanti på Deres kamin, hvor garantien løber fra købsdagen. Inden for denne periode repareres alle materiale- og fremstillingsfejl gratis. Fragtomkostninger og risiko ved forsendelse af kaminen eller dele af denne er altid for købers regning. Følgende regler gælder for denne garanti:

- 1 Alle yderligere krav på skadesgodtgørelse, inklusiv efterfølgende skade afvises udtrykkeligt.
- 2 Alle reparationer eller udskiftning af dele i garantiperioden medfører ikke forlængelse af garantien.
- 3 Garantien bortfalder, hvis der er foretaget ændringer, hvis der er monteret uoriginale reservedele, eller hvis kaminen har været repareret af tredjemand.
- 4 Garantien gælder ikke for dele, der er udsat for normal slitage, som f.eks. den manuelle hævepumpe.
- 5 Garantien gælder kun, hvis De kan forevise det originale daterede købsbevis, og hvis der ikke er foretaget ændringer på dette.
- 6 Garantien gælder ikke for skade, der er opstået ved handlinger, der afviger fra brugsanvisningen, ved forsømmelse eller ved brug af forkert eller forældet brændstof. Forkert brændstof kan endog være farligt**. Derfor anbefales brugen af Qlima Premium Quality Fuels i kaminen. Qlima Premium Quality Fuels er et kvalitetsprodukt, som er specielt velegnet til brug i kaminen.

For at undgå unødvendige omkostninger anbefales det altid at læse brugsanvisningen omhyggeligt igennem. Hvis der ikke kan findes en løsning i denne, indleveres kaminen til reparation hos Deres forhandler.

* Ved brug af forkert brændstof soder vægen til (bliver hård).

** Letantændelige stoffer kan f.eks. medføre en ukontrollabel forbrænding med stikflammer. Prøv i så tilfælde ikke at flytte kaminen, men sluk omgående for den. I nødstilfælde kan der anvendes en ildslukker, men i så fald udelukkende af type B: kulsyre- eller pulverslukker.

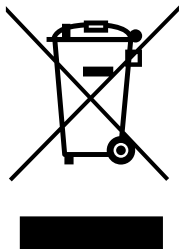

Elektriske apparater må ikke indgå i almindeligt usorteret husholdningsaffald: brug separate opsamlingsfaciliteter. Kontakt de kommunale myndigheder for information om muligheder for opsamling. Hvis elektriske apparater bortskaffes på losseplads eller lignende, kan farlige stoffer sive ned til grundvandet og derigennem nå fødekæden, til skade for helbred og velfærd. Ved udskiftning af gamle apparater med nye, er forhandleren forpligtet til at modtage det gamle apparat som affald uden beregning.

Estimado Cliente:

Le felicitamos por la compra de su estufa portátil. Usted acaba de comprar un producto de calidad absoluta, que le dará plena satisfacción durante muchos años, a condición de que lo utilice debidamente. Por lo tanto, es importante que lea primero este manual del usuario, para un máximo rendimiento y utilización de su estufa.

En nombre del fabricante le ofrecemos una garantía de 48 meses para toda clase de faltas de fabricación y de material.

Le deseamos mucha calidez y confort con su nueva estufa portátil.

Un cordial saludo,

PVG Holding b.v. / PVG España SA

Departamento Atención al Cliente

1 LEA PRIMERO LAS INSTRUCCIONES DE USO.

2 EN CASO DE DUDA, CONSULTE A SU DISTRIBUIDOR.

EL USO A GRANDES RASGOS

Estos son a grandes rasgos los pasos a seguir para la utilización de su estufa portátil. Para su correcta utilización, le remitimos al MANUAL (pág. 43 y siguientes).

- 1** Retire todo el material de embalaje (vea capítulo A, fig. A).
- 2** Llene el depósito extraíble **4** (vea capítulo B, fig. C-F).
- 3** Conecte a la toma de corriente.
- 4** Encienda la estufa, accionando el botón de ON/OFF **20** (vea capítulo D).
- 5** Si se desea, cambie la temperatura con los botones de ajuste **19** (vea capítulo E).
- 6** Apague la estufa, oprimiendo el botón de ON/OFF **20**.



Para evitar incendios, se debe llenar el depósito cuando la estufa está desconectada, o fuera de la habitación en la que se encuentre instalada la estufa.

- La primera vez que encienda su estufa, desprenderá un olor a "nuevo".
- Guarde todos los contenedores de combustible con sus tapones y sellos originales en un lugar fresco y oscuro.
- El combustible envejece. Comience cada otoño con nuevo combustible.
- Si Usted utiliza Qlima, tiene la seguridad de hacer uso del combustible apropiado. Le aconsejamos Qlima Premium Quality Fuels por su alta calidad constante en todas y cada una de sus garrafas.
- En caso de que cambie de tipo de combustible / de marca de combustible, debe asegurarse primero de que la estufa ha consumido todo el combustible presente.

PIEZAS IMPORTANTES

- 1** Pantalla informativa
- 2** Botones de control
- 3** Tapa del compartimento para el tanque
- 4** Deposito extraíble
- 5** Tapón deposito
- 6** Filtro de combustible
- 7** Deposito interno
- 8** Ventanilla para control de la llama
- 9** Rejilla de aire caliente
- 10** Entrada de aire
- 11** Abrazadera de seguridad
- 12** Filtro del ventilador
- 13** Enchufe
- 14** Cable de conexión
- 15** Botón de seguridad de bloqueo de pantalla
- 16** Piloto verde de control del temporizador
- 17** Botón temporizador
- 18** Botón de modo
- 19** Botón para configurar la temperatura/tiempo
- 20** Botón de encendido/apagado (piloto de control rojo encendido)
- 21** Botón SAVE (AHORRO)
- 22** Función 3h OFF

LO QUE DEBE SABER PREVIAMENTE

VENTILAR SIEMPRE SUFICIENTEMENTE

Esta estufa está equipada con un sistema de control de calidad del aire. La estufa se apaga automáticamente cuando la ventilación del lugar es insuficiente, o cuando se usa el aparato en un lugar demasiado pequeño. Para una temperatura agradable y segura, verifique que haya suficiente ventilación en el lugar.

Nota : se aconseja dejar la ventana o puerta del lugar un poco abierta para evitar que la estufa se apaga

Lea detenidamente este manual de usuario antes de usar el aparato y consérvelo para poder consultarlo en el futuro. Instale este dispositivo únicamente si satisface los requisitos de la legislación, las ordenanzas y las normas locales y nacionales correspondientes. Este producto ha sido diseñado para su uso como calefactor en hogares y sólo es apto para el uso en entornos secos, en condiciones domésticas normales y en interiores (salas de estar, cocinas y garajes).

Para todos los modelos y para poder utilizar la estufa con toda seguridad sin necesidad de ventilación suplementaria, es necesario un espacio mínimo. Si el espacio en cuestión es más pequeño que el indicado, deberá siempre entreabrir una puerta o ventana hacia el exterior ($\pm 2,5$ cm). Es importante que el lugar donde se use la estufa disponga de una entrada de aire adecuada y una salida de aire eficiente (la sección transversal de ambas aberturas debe ser como mínimo 50 cm²). No se permite modificar el sistema de protección, porque en tal caso no se puede garantizar el funcionamiento correcto de la sonda de aire. En caso de duda, consulte con su proveedor.

Instrucciones específicas para Francia: Su estufa ha sido diseñada para el uso exclusivo de combustible líquido para estufas portátiles, en conformidad con los decretos de 18-07-2002 y 25-06-2010. Se prohíbe el uso de otros tipos de combustible. Consulte con su proveedor o visite nuestra página web para obtener las direcciones de nuestros distribuidores.

Esta estufa portátil de combustible líquido está destinada para el uso como calefacción complementaria, y no como fuente de calor continua.

Instrucciones específicas para el Reino Unido: Debe usarse sólo combustible de parafina de Clase C1, en conformidad con BS2869; Sección 2, o equivalente.

El usuario debe observar las instrucciones siguientes para el uso correcto:

NO

- no use la estufa portátil de combustible líquido en remolques, barcos y cabinas de vehículos;
- no use la estufa portátil de combustible líquido en lugares sin ventilación suficiente (consulte el cuadro de propiedades para las dimensiones mínimas del lugar a ser calentado), espacios subterráneos y / o a una altura de más de 1000 metros;
- no modifique los dispositivos de protección de la estufa.

Para usar este tipo de calefacción en lugares públicos, se requiere el permiso previo de las entidades reglamentarias. Infórmese al respecto antes de usar la estufa.

EL COMBUSTIBLE APROPIADO

Su estufa está diseñada para quemar parafina líquida (combustible especial para estufas), de alta calidad y sin agua, como Qlima Premium Quality Fuels. Solamente este combustible asegura una combustión limpia y completa: Un combustible de calidad inferior puede conducir a:

- ▶ mayor probabilidad de que se produzcan averías
- ▶ una combustión incompleta
- ▶ una reducción en la durabilidad de la estufa
- ▶ la formación de humo y/o malos olores
- ▶ residuos en la rejilla o en el revestimiento

El combustible apropiado es, por lo tanto, esencial para un uso seguro, eficaz y cómodo de su estufa.

La garantía no cubre los daños y/o el malfuncionamiento de la estufa debido al uso de un combustible otro que aceite de parafina de alta calidad sin agua.

Consulte siempre al distribuidor más cercano sobre el combustible apropiado para su estufa.

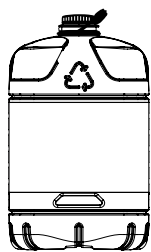

Solamente el combustible apropiado le garantiza un uso seguro, eficaz y cómodo de su estufa.

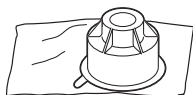

Este tapón de transporte lo encontrará dentro de la caja. Solamente con este tapón podrá transportar su estufa sin problemas. ¡Por consiguiente, guárdelo bien!

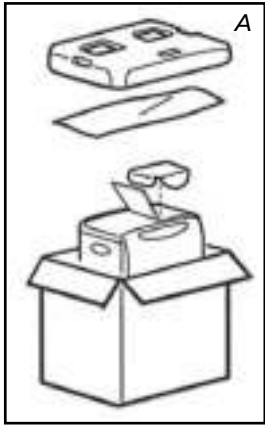

A INSTALACION DE LA ESTUFA

- 1 Extraiga de la caja con cuidado la estufa y controle el contenido. Además de la estufa, la caja debe contener:
 - ▶ una pequeña bomba manual de combustible
 - ▶ un tapón de transporte (amarillo)
 - ▶ el presente manual de instrucciones
 Guarde la caja y el material de embalaje (fig. A) para almacenar o transportar la estufa.
- 2 Abra la tapa del compartimento para el depósito ③ y retire el cartón y el plástico. Pegue la etiqueta por la cara interior de la tapa.
- 3 Llene el depósito extraíble, siguiendo las instrucciones del capítulo B.
- 4 El suelo debe ser sólido y nivelado. Desplace la estufa si no está bien nivelada. No intente corregir esta posición, colocando libros u otros objetos debajo.
- 5 Utilice el soporte de seguridad horizontal ⑪ para evitar que las cortinas cubran el ventilador (fig. B).
- 6 Introduzca el enchufe ⑬ en la toma (230 Voltios - CA/50 Hz) y grabe la hora correcta con los botones de ajuste ⑰ (vea capítulo C).
- 7 Su estufa está ahora lista para su uso.

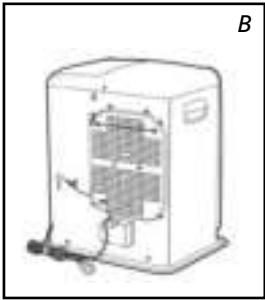

B LLENAR DE COMBUSTIBLE

No llene nunca el depósito extraíble dentro del salón, hágalo en un lugar más apropiado (existe siempre el riesgo de que caigan gotas de combustible). Proceda como sigue:

- 1 Asegúrese de que la estufa está apagada.
- 2 Abra la tapa y extraiga el depósito extraíble de la estufa (fig. C). Atención: el depósito puede gotear algo. Ponga el depósito extraíble en el suelo (tapón orientado hacia arriba, asa en el suelo) y retire el tapón.
- 3 Retire el tapón de metal Fácil apertura sujetando la parte exterior blanca (fig. D).
- 4 Llene el depósito extraíble usando una bomba de combustible (consulte las instrucciones de operación de la bomba de combustible.) Tome la bomba manual de combustible e introduzca el tubo liso, más rígido en el bidón, procurando que éste último esté colocado más alto que el depósito extraíble (fig. E). Introduzca la goma flexible ranurada en el orificio del depósito extraíble.
- 5 Durante la operación de llenado, no deje de vigilar el indicador del combustible del depósito extraíble (fig. F). Si está lleno, cese de llenar aflojando el botón superior de la bomba. Nunca llene el depósito hasta el

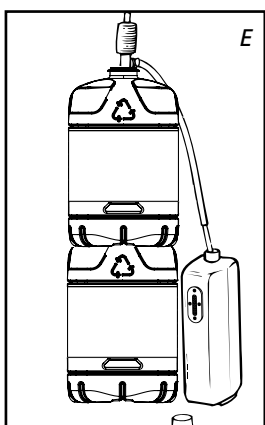

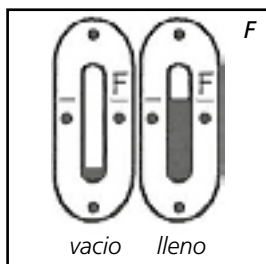

tope, sobre todo cuando el combustible esté muy frío (el combustible se dilata por el calor).

- 6 Deje que el combustible presente en la bomba se vacíe en el depósito y retirela misma con cuidado. Cierre el depósito, coloque el tapón cuidadosamente. Limpie eventuales gotas de combustible que hayan caído.
- 7 Controle si el tapón del depósito está en posición recta y debidamente apretado. Coloque el depósito extraíble de nuevo en la estufa (tapón hacia abajo). Cierre la tapa.



- No mueva la estufa tras volver a montar el depósito.
- Preste atención a no dañar el tapón mientras rellena el depósito. La deformación del tapón puede provocar fugas de combustible.

- 8 Vuelva a encender la estufa.



C AJUSTE DE HORA

Ajuste la hora para utilizar la estufa como reloj o para usar el temporizador. Podrá ajustar la hora incluso con la estufa encendida.

- 1 Pulse la tecla Mode **18** para ajustar la hora (fig. G). Aparecerán parpadeando en pantalla el mensaje Time set y la hora.
- 2 Pulse las teclas (▼) o (▲) **19** para ajustar la hora. La hora aparecerá indicada entre 00:00 y 23:59. Pulse la tecla (▲) para adelantar y (▼) para retrasar el reloj. La hora cambiará en incrementos de un minuto cada vez que pulse una de estas dos teclas. La hora en pantalla cambiará en incrementos de diez minutos si mantiene pulsada la tecla (Fig. H).
- 3 Pulse de nuevo la tecla Mode **18** para activar la función temporizador. Consulte el capítulo F.
- 4 Pulse la tecla Mode **18** para visualizar la hora (fig. I). Si el reloj no se ha puesto en hora, la pantalla mostrará --:--.



Deberá ajustar la hora después de un corte eléctrico o si la estufa se desenchufa de la toma de corriente.

D ENCENDER LA ESTUFA

Al principio, una estufa nueva despide siempre algún olor. Por consiguiente, asegúrese de que haya ventilación suplementaria.



Encienda la estufa siempre con el botón de ON / OFF **20**. No utilice nunca cerillas o un mechero.



- 1 Pulse la tecla ON / OFF **20**.
Se iluminará el indicador de encendido: aparecerán en pantalla la temperatura deseada y la temperatura ambiente (Fig. J). La temperatura ambiente se muestra a partir de 1° C. Si la temperatura se encuentra por debajo de los 0° C, no se muestra. El encendido tardará, aproximadamente, unos 45 segundos.
- 2 Combustión normal:
 - La llama presenta un color azul
 - La rejilla del quemador puede ponerse al rojo vivo



Combustión anómala:

- La llama presenta un color amarillo y azul. Si este fuera el caso, tome las medidas oportunas.

Esta estufa no puede mantenerse encendida durante periodos continuos superiores a 36 horas. Pasadas 36 horas, se detiene automáticamente, incluso rellenando el depósito dentro de dicho periodo.

E AJUSTE DE LA TEMPERATURA DESEADA

Con la estufa encendida, puede modificarse la temperatura deseada empleando las teclas de ajuste 19 (Fig. K). Para aumentar la temperatura, pulse la tecla ▲. Para reducir la temperatura, pulse la tecla ▼. Cada vez que pulse la tecla de ajuste, modificará la temperatura en 1° C. La temperatura puede establecerse desde un mínimo de 5° C hasta un máximo de 26° C.

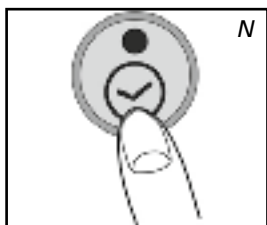
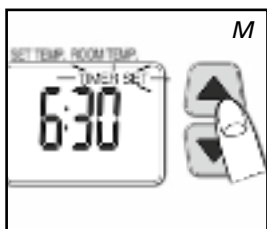
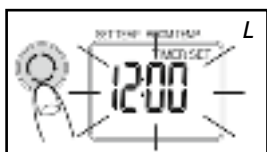

- Si la estufa se emplea en una estancia reducida, en un espacio bien aislado o si la temperatura exterior es relativamente alta, la temperatura ambiente puede acabar siendo superior a la temperatura deseada. En ese caso, apague la estufa.
- La temperatura mostrada es la temperatura ambiente media. Esta temperatura podría no corresponder con la indicada por un termómetro.

F LA UTILIZACION DEL TEMPORIZADOR (TIMER)

El temporizador permite encender la estufa de forma automática, a una hora previamente programada. Para programar el temporizador, es necesario que el reloj indique la hora correcta y la estufa debe estar apagada. Proceda como sigue:

- 1 Compruebe que el reloj está puesto en hora (*consulte el capítulo C*).
- 2 Pulse la tecla Mode 18 Fig. L) hasta que aparezca en pantalla el mensaje Timer Set.
- 3 Pulse las teclas (▼) o (▲) 19 para ajustar la hora de encendido de la estufa deseada. Pulse la tecla (▲) para adelantar y (▼) para retrasar el reloj. La hora cambiará en incrementos de un minuto cada vez que pulse una de estas dos teclas. La hora en pantalla cambiará en incrementos de diez minutos si mantiene pulsada la tecla (Fig. M).
- 4 Pulse la tecla ON / OFF 20 para encender la estufa (el indicador se iluminará). No es necesario pulsar esta tecla si la estufa está encendida.
- 5 Pulse la tecla del temporizador (TIMER) 17. El indicador se apaga. El indicador del temporizador se iluminará, quedando ajustada dicha función.



Tenga cuidado de no pulsar de nuevo el botón ON / OFF 20 tras ajustar el temporizador; hacerlo restablecería dicha función.

- 6 La estufa se encenderá a la hora escogida.



- Para cancelar el temporizador, pulse la tecla ON / OFF 20 (el indicador del temporizador se apagará).
- Ajuste el temporizador y el reloj de nuevo tras un corte eléctrico.
- Tras un terremoto o un impacto, la pantalla mostrará el código E01. Restablezca el error y repita los pasos, partiendo del punto 4, para ajustar de nuevo el temporizador.

FUNCIÓN 3H OFF

Si la estufa está funcionando y se pulsa el botón (3H/OFF) , esta se apagará automáticamente tres horas después (tras pulsar el botón). Durante el periodo de cuenta atrás, se puede desactivar este ajuste pulsando de nuevo el botón. En la pantalla se muestra el estado de esta función.

G APAGADO DE LA ESTUFA

- 1 Pulse la tecla ON / OFF . El piloto rojo parpadeará durante un periodo de 8 segundos, aproximadamente, y la estufa se apagará. Compruebe siempre que la llama se apaga.



El ventilador continuará en funcionamiento tras el apagado durante 3 minutos, aproximadamente, para enfriar el interior de la estufa. Si corta la corriente antes, podrían surgir síntomas incontrolados, y dañar la estufa (liberación de humos, olores, etc.).

H SI SURGEN PROBLEMAS

Los síntomas mencionados anteriormente no representan fallos ni funcionamientos anómalos de la unidad. Compruebe la lista.

	Síntomas	Causas
Al encender	El encendido resulta tedioso	El encendido tarda más de 45 segundos. Tras rellenar el depósito, espere a que el combustible alcance el depósito fijo. Repita el proceso de encendido 2 o 3 veces.
	Crepitación	Este sonido lo genera el encendido eléctrico.
	Humo blanco	Puede generarse si el combustible no pasa adecuadamente por el quemador
Durante el encendido o apagado del aparato	Humo y olor desagradables durante el primer uso	Lo genera la laca protectora al calentarse. Pronto cesará. Ventile más la estancia.
	La temperatura ambiente no aumenta y la temperatura deseada es superior.	La estancia es demasiado grande.
	La llama produce resplandores rojos.	El aire del ambiente es húmedo, salino o contiene demasiadas impurezas.
	La temperatura ambiente no disminuye y la temperatura deseada es inferior.	La estufa se está empleando en una estancia pequeña aislada o la temperatura exterior es relativamente alta. Apague la estufa.
	La temperatura ambiente visualizada no es la misma que indica un termómetro.	El motivo es que la temperatura ambiente es un indicador de la temperatura media de la estancia.
	Se oyen pequeños golpeteos con la estufa encendida o inmediatamente después de apagarla.	Se trata del sonido característico de la dilatación del metal.
	Ruido 8 segundos después de apagarla.	Puede producirse un "tic-tic" al enfriarse la estufa.

LA INFORMACION DEL DISPLAY

El display de información  no solamente sirve para mostrarle la hora y temperatura (programadas) (capítulo C, E y F), sino que a la vez nos indica eventuales fallos. El código del display le informa del estado:

Código	Información	Actuación
Time ----	La estufa se ha apagado de forma automática tras un corte de corriente o por una mala conexión.	Vuelva a activar la corriente eléctrica o arregle la conexión. Pulse de nuevo la tecla ON / OFF  .
E01	Un terremoto (de magnitud 5 o superior), vibraciones fuertes o impactos provocarán el apagado automático de la estufa. (Se ha activado el sistema de seguridad anti-impactos).	Asegúrese de que no haya materiales combustibles en los alrededores de la estufa ni fugas de combustible. Pulse de nuevo la tecla ON / OFF  .
E02 E03	La estufa se ha apagado automáticamente tras un fallo o durante el encendido o debido a la presencia de agua o polvo en el filtro de combustible o en el depósito fijo.	Elimine el agua y el polvo del depósito fijo. Limpie el filtro de combustible (consulte el capítulo M). Pulse de nuevo la tecla ON / OFF  . Si el error persiste, acudir al SAT.
E07	Un aumento de la temperatura ambiente ha apagado la estufa. (Se ha activado el sistema de supervisión de temperatura).	Ventile el espacio. Permita que la estufa se enfríe. Pulse de nuevo la tecla ON / OFF  .
Filter E09	La estufa se ha apagado automáticamente debido a una corriente de aire caliente, a que el ventilador o el filtro del ventilador se ha obstruido o a que algo lo ha inhibido. (Se ha activado el sistema de seguridad anti-sobrecalentamiento).	Retire los obstáculos de la abertura del ventilador. Limpie el filtro del ventilador (consulte el capítulo M). Presione de nuevo la tecla ON/OFF  . Si es problema persiste tras aplicar las medidas indicadas, póngase en contacto con su distribuidor.
E13	La estufa se ha apagado en una estancia cerrada. (Se ha activado el sistema de seguridad contra combustiones incompletas).	Ventile la estancia y vuelva a pulsar la tecla ON / OFF  . Asegúrese de que la estancia dispone de suficiente ventilación.
E17	La estufa se ha apagado por un incremento en la concentración de CO ₂ . (Se ha activado el sistema de supervisión de calidad del aire).	Ventile la estancia y vuelva a pulsar la tecla ON / OFF  . Asegúrese de que la estancia dispone de suficiente ventilación.
El indicador de encendido ON parpadea. Se ilumina el mensaje Err	La estufa se ha apagado automáticamente tras mantener pulsada la tecla ON / OFF o bloquearla.	Retire los obstáculos alrededor de los botones en la pantalla. Presione de nuevo la tecla ON/OFF  .
F00 – F30	Funcionamiento deficiente. La estufa requiere mantenimiento	Anote los mensajes que aparecen en pantalla y apague la estufa. Contacte con su distribuidor.

Síntomas	Causas	Medidas necesarias
La estufa no se enciende	Se ilumina el seguro infantil	Desconecte el seguro infantil
El testigo luminoso indicador de combustible no funciona	El depósito está vacío	Rellene el depósito
	El depósito está deformado	Sustituya el depósito
	Partículas de polvo o agua en el filtro o en el depósito fijo	Limpie el depósito fijo y el filtro de combustible.
El indicador de combustible parpadea		
Pérdida de potencia	El indicador de combustible parpadea	Llene el depósito
	Se ha empleado combustible de mala calidad.	Extraiga el combustible de ambos depósitos y, a continuación, aclare con el combustible correcto.
Combustión anómala	Se ha empleado combustible de mala calidad.	
	Ventilación deficiente	Ventile regularmente
	Polvo en el filtro del ventilador	Limpie el filtro del ventilador
Olores desagradables	Se ha empleado combustible de mala calidad.	Extraiga el combustible de ambos depósitos y, a continuación, aclare con el combustible correcto.
	No hay combustible en el depósito	
	Fuga de combustible o combustible derramado	Deje de utilizarla y contacte con su distribuidor
Fuga de combustible	Mueva la estufa, el depósito no está vacío	
	Se ha empleado combustible de mala calidad.	

En caso de producirse fallos no mencionados en esta lista y/o cuando el fallo vuelva a producirse después de medidas de corrección, siempre debe consultar con su proveedor.

APAGADO AUTOMÁTICO

Esta estufa está dotada de un sistema de seguridad que apaga la estufa automáticamente después de 36 horas de funcionamiento sin interrupción. Si lo desea, podrá encender la estufa de nuevo, oprimiendo el botón ON / OFF  (véase capítulo D).

EL SEGURO DE NIÑOS

El seguro de niños se utiliza para evitar que éstos cambien los ajustes de la estufa accidentalmente. Cuando la estufa está encendida con el seguro activado, solamente es posible apagarla. Cuando la estufa está apagada, el seguro evita que sea encendida accidentalmente. El seguro de niños se activa, oprimiendo el botón CHILD-LOCK  y manteniéndolo oprimido más de 3 segundos. El indicador CHILD-LOCK aparecerá en la pantalla digital (fig. O), quedando de esta manera activado el sistema de bloqueo de teclado para niños, en señal de que el seguro de niños está activado. Para desactivar el seguro de niños, mantener oprimido nuevamente el botón CHILD-LOCK durante más de 3 segundos.



J USO CORRECTO DE LA FUNCION 'SAVE'

La función 'SAVE' permite limitar la temperatura. Cuando esta función está activada, la estufa se apagará automáticamente, cuando la temperatura ambiente sea 3°C superior a la temperatura programada. Al alcanzar la temperatura ambiente programada, la estufa volverá a encenderse automáticamente.

Para activar la función 'SAVE', oprima el botón de referencia ④. El piloto SAVE se encenderá. Para desactivar esta función, pulse una vez más el botón SAVE.



También sin el ajuste 'SAVE', la estufa cuida de mantener la temperatura programada aproximadamente, adaptando su capacidad calorífica. 'SAVE' es una posición de ahorro muy práctico.



K EL INDICADOR 'OIL'

Si se ilumina el indicador de nivel de combustible bajo junto con un sonido breve, el depósito de combustible está vacío. La estufa funcionará automáticamente en su ajuste más bajo durante un periodo de 80 minutos, aprox. Debe rellenar el depósito de combustible.



► retire el depósito extraíble de la estufa y llénelo de combustible nuevo (salga del espacio habitable a un lugar seguro) (consulte el capítulo B)

Si ni lo soluciona, el depósito de combustible se vaciará y la pantalla mostrará el mensaje "E 03" (Fig. Q). La estufa se apagará automáticamente.



Para volver a encender la estufa, rellene el depósito y espere unos minutos. A continuación, pulse la tecla ON / OFF ⑩.

L COMPROBACIÓN DE CALIDAD DEL AIRE

Si la estancia no dispone de ventilación suficiente, se iluminará el indicador E17 y la estufa se apagará automáticamente. Tan pronto como oiga esta señal, ventile la estancia (por ejemplo, abriendo una puerta o ventana). Cuando el espacio disponga de suficiente ventilación (por ejemplo, abriendo una puerta o ventana), la estufa podrá encenderse pulsando la tecla ON / OFF ⑩.

M MANTENIMIENTO

Antes de realizar trabajos de mantenimiento, apague la estufa y déjela enfriar. A continuación, desconéctela de la red. Su estufa requiere poco mantenimiento.

- 1 Limpie el filtro del ventilador (fig. R).

Limpie el filtro de combustible:

- 1 Saque el depósito extraíble de la estufa y retire el filtro del combustible. Este puede gotear; tenga un trapo a mano.
- 2 Sacuda el filtro del combustible incidiendo en un fondo duro para quitar los posos. (**¡Nunca limpiar con agua!**). Y puede limpiar el filtro con papel de mano, en seco
- 3 Coloque el filtro del combustible en la estufa.

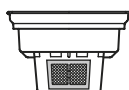

Filtro del combustible

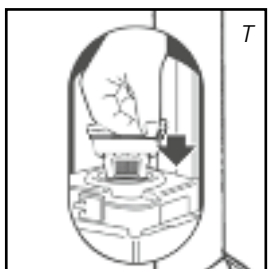
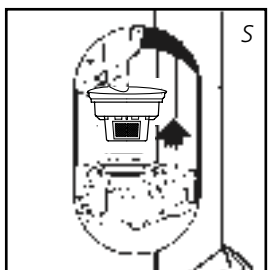

Se recomienda quite el polvo y las manchas a tiempo con un paño húmedo, ya que si no, podrían formarse manchas permanentes.



No emplee disolventes ni alcohol para limpiar la estufa, hacerlo supone un peligro de incendio. Limpie los componentes muy sucios con un agente de limpieza sintético suave.



No manipule Usted mismo otras piezas de la estufa. Para eventuales reparaciones, consulte siempre a su distribuidor.



Si el cable eléctrico está dañado, tan solo un instalador cualificado esta autorizado para cambiarlo por el tipo H05 VV-F.

N ALMACENAMIENTO (FIN DEL INVIERNO)

Llegado el fin de la temporada de invierno, le recomendamos que antes de guardarla, (si es posible en su embalaje original) deje que la estufa quemé todo el combustible existente en el depósito. El combustible que ha sobrado no lo puede utilizar en la temporada próxima. Por lo tanto, consúmlalo. No obstante, si sobrara algo de combustible, no lo tire, pero siga las reglas vigentes en su municipio con respecto a Pequeños Residuos Químicos.

En cualquier caso, comience el próximo otoño con combustible nuevo. Cuando vuelva utilizar la estufa, siga de nuevo las instrucciones (*a partir del capítulo A*).

O TRANSPORTE

Para evitar que la estufa pierda combustible durante el transporte, se deben tomar las siguientes precauciones:

- 1 Deje enfriar la estufa.
- 2 Saque el depósito extraíble de la estufa y retire el filtro del combustible. Este puede gotear un poco; tenga un paño a mano. Guarde el filtro y el depósito extraíble fuera de la estufa.
- 3 Vacíe el depósito de combustible fijo (Fig. U).
- 4 Coloque el tapón de transporte amarillo en la unidad.
- 5 Transporte la estufa siempre en posición vertical.

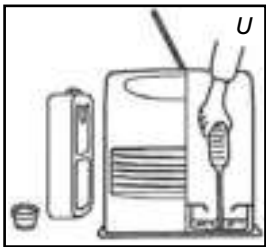

Tapón de transporte



Vacíe el depósito fijo usando una bomba de combustible antes del transporte, o cuando el combustible está sucio o del tipo incorrecto. Primero saque el filtro de combustible, y luego inserte la bomba de combustible en el depósito fijo y vacíelo. Siga el mismo procedimiento cuando el depósito de combustible contiene agua.

P ESPECIFICACIONES

	SRE 2929 C	SRE 4033 C	SRE 4034 C	SRE 4035 C
Encendido	eléctrico			
Combustible	parafina líquida para estufas			
Capacidad (kW)*	2.9	3.3	3.4	3.5
Volumen apropiado del espacio (m ³)**	47-115	52-130	53-135	54-140
Consumo de combustible (l/hora)*	0.302	0.344	0.354	0.365
Consumo de combustible (g/hora)*	242	275	283	292
Duración de combustión por depósito (hora)*	16	14.5	14	13.5
Contenido depósito extraíble (litros)	5			
Peso (kg)	7.7	8.9		
Dimensiones (mm) (placa de base incl.)	371	436		
	299	313		
	429	435		
Accesorios	bomba manual de combustible, tapón de transporte			
Tensión de red	230V - AC 50 Hz	230V - AC 50 Hz		
Consumo eléctrico:	Del encendido		335W	
	Continuo		70-130W	
Vigilancia de la calidad de la ventilación (renovación del aire): Medición directa del nivel de CO ₂ (sensor NDIR de CO ₂).				

* En caso de estar en posición máxima ** Estos valores son a título indicativo

La marca CE indica el cumplimiento de los estándares EN 60-335 1ª parte (1995) y EN 50-165 (08/97).

Q CONDICIONES DE GARANTIA

Su estufa está cubierta por una garantía de 48 meses, a partir de la fecha de compra. Durante este período, todos los defectos de material o de fabricación serán arreglados sin coste alguno. Los gastos de envío y los riesgos del envío de la estufa o piezas de ésta, correrán en todos los casos a cargo del comprador. Además, se aplican las siguientes reglas:

- 1** No asumimos ninguna responsabilidad por otros daños, incluido daños indirectos.
- 2** La reparación o el recambio de piezas efectuado dentro del período de garantía no da lugar a una prórroga de la misma.
- 3** La garantía no se aplicará en los casos que: se hayan realizado modificaciones; se hayan montado piezas no originales; reparaciones efectuadas por terceros.
- 4** Las piezas que están sujetas a desgaste normal, tales como la bomba manual de combustible, vaporizador, etc no están cubiertas por la garantía.
- 5** La garantía se aplica únicamente si Usted presenta la factura de compra, fechada y sin modificación alguna.
- 6** La garantía no se aplica en caso de daños ocasionados por manipulaciones no conformes con el manual de instrucciones, por negligencias y por el uso de combustible envejecido o inapropiado. El uso de combustible inapropiado incluso puede ser peligroso*, por ello, se aconseja Qlima Premium Quality Fuels.

* Las sustancias muy inflamables - no es el caso del Qlima Premium Quality Fuels, pueden conducir, por ejemplo, a una combustión incontrolable, resultando en un incendio. En tal caso, no intente transportar la estufa, pero apáguela inmediatamente. En casos de emergencia puede utilizar un extintor de llamas, pero únicamente del tipo B: extintores de incendios con ácido carbónico o con polvo.

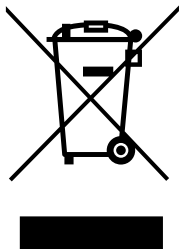

No deseche ningún dispositivo electrónico junto a los residuos habituales. Utilice los contenedores e instalaciones adecuadas para la recogida de este tipo de materiales. Consulte la normativa vigente y contacte con la administración correspondiente para obtener información acerca de las instalaciones de recogida disponibles. Si algún dispositivo electrónico se desecha en un vertedero o basurero no adecuado, alguna sustancia peligrosa podría filtrarse en la tierra y aparecer posteriormente en la cadena de alimentación, pudiendo dañar su estado de salud. Al sustituir un electrodoméstico o dispositivo electrónico por un modelo nuevo, el establecimiento minorista está obligado por ley a recoger y desechar adecuadamente dicho dispositivo sin carga económica alguna para el cliente.

Hyvä asiakas,

Onnittelut kannettavan, kotikäyttöön tarkoitetun lämmittimen ostamisen johdosta. Olet hankkinut laatutuotteen, josta on iloa useiksi vuosiksi. Se tietysti edellyttää, että käytät lämmitintä oikein. Lue ensin nämä käyttöohjeet varmistaaksesi lämmittimen mahdollisimman pitkän käyttöiän.

Valmistaja myöntää lämmittimelle 48 kuukauden pituisen takuun materiaali- tai valmistusvirheiden varalta.

Toivomme, että lämmittimestä on sinulle paljon iloa ja lämpöä.

Ystävällisin terveisin

PVG Holding b.v.

Asiakaspalveluosasto

1 LUE ENSIN KÄYTTÖOHJEET.

2 OTA EPÄSELVISSÄ TAPAUKSISSA YHTEYS TUOTTEEN MYYJÄÄN.

YLEISET KÄYTTÖOHJEET

Seuraavassa on kuvattu lämmittimen käyttöönnoton tärkeimmät vaiheet. Yksityiskohtaisemmat tiedot ovat käyttöohjeessa (sivulta 55 alkaen).

- 1** Poista kaikki pakkausmateriaalit (ks. kohta A kuvassa A).
- 2** Täytä irrotettava säiliö **4** (katso kohta B, kuva C-F).
- 3** Työnnä pistoke pistorasiaan.
- 4** Sytytä lämmitin käyttämällä ON / OFF näppäintä **20** (katso osa D).
- 5** Muuta lämpötilaa tarvittaessa käyttämällä säätönäppäimiä **19** (katso osa E).
- 6** Sammuta lämmitin painamalla ON / OFF näppäintä **20**.



Paloturvallisuuden vuoksi säiliö on täytettävä joko lämmittimen ollessa pois päältä tai eri huoneessa kuin lämmitin.

- Varastoi polttoöljykanisterit viileässä ja pimeässä, ja käytä niissä alkuperäisiä korkkeja ja tiivisteitä.
- Polttoöljykin vanhenee. Ota käyttöön uusi kanisteri aina lämmityskauden alussa.
- Kun käytät lämmittimessä Qlima Premium Quality Fuels -paloöljyä, voit olla varma paloöljyn korkeasta laadusta.
- Jos vaihdat paloöljyn merkkiä tai tyyppiä, varmista että kaikki aikaisemmin käytössä ollut öljy on tyhjentynyt siirrettävän lämmittimen sisältä.
- Kun lämmitin sytytetään ensimmäisen kerran, se haisee jonkin aikaa "uudelta".

TÄRKEÄT OSAT

- 1** Tietonäyttö
- 2** Käyttöpainikkeet
- 3** Säiliön kansi
- 4** Irrotettava säiliö
- 5** Metallihattu
- 6** Polttoainesuodatin
- 7** Kiinnitetty säiliö
- 8** Tulitarkastusikkuna
- 9** Kuumailmagrilli
- 10** Ilmavara
- 11** Turvakiinnike
- 12** Suodattimen tuuletin
- 13** Pistoke
- 14** Liitäntäjohto
- 15** Lasten turvallisuusnappi
- 16** Vihreän ajastimen indikaattori
- 17** Ajastimen nappi
- 18** Tilan nappi
- 19** Lämpötilan/ajan nappi
- 20** Päällä/pois päältä nappi (punainen indikaattori päällä)
- 21** SAVE-säästönäppäin
- 22** 3 H POIS -toiminto

MITÄ SINUN TULEE TIETÄÄ ENNEN KÄYTTÖÄ

VARMISTA AINA, ETTÄ ILMANVAIHTO ON RIITTÄVÄ

Tässä lämmittimessä on ilmanlaadun valvontajärjestelmä. Jos lämmitin käyttöhuoneen ilmanvaihto ei ole riittävää tai huone on liian pieni, lämmitin sammuu automaattisesti. Varmista, että ilmanvaihto on riittävä. Näin lämmitys toimii miellyttävästi ja turvallisesti. Huomautus: Jotta lämmitin ei sammu odottamattomasti, ovi tai ikkuna on suositeltavaa jättää raolleen, kun lämmitin on toiminnassa. Lue tämä käyttöopas huolellisesti ennen kuin käytät laitetta. Säilytä opas vastaisuuden varalle. Asenna laite vain siinä tapauksessa, että se on paikallisten ja kansallisten lakien, määräysten ja standardien mukainen. Laitetta saa käyttää vain lämmityslaitteena kotitalouksissa. Laitetta saa käyttää vain kuivissa sisätiloissa tavallisissa kotiloissa, kuten olohuoneessa, keittiössä tai autotallissa.

Mallista riippumatta on aina varmistettava, että lämmitintä käytetään riittävän suuressa tilassa, jolloin käyttö on turvallista eikä lisäilmanvaihtoa tarvita. Jos huone on vaadittua pienempi, ovi tai ikkuna on pidettävä hieman raollaan (noin 2,5 cm). Tilassa, jossa lämmitintä käytetään, on oltava riittävä ilmanvaihto (tulo- ja poistoilma-aukkojen on oltava vähintään 50 cm²). Turvalaitteisiin ei saa tehdä muutoksia, koska siinä tapauksessa ilman lämpöanturin toimintaa ei voida taata. Jos olet epävarma, ota yhteyttä myyjäliikkeeseen.

Ranskaa koskeva huomautus: Lämmitin on suunniteltu toimimaan ainoastaan siirrettäville, nestemäisellä polttoaineella toimiville lämmitimille tarkoitetulla paloöljyllä asetusten 18-07-2002 ja 25-06-2010 mukaisesti. Muiden polttoaineiden käyttö on kielletty. Kysy myyjäliikkeestä tai katso verkkosivustoltamme jälleenmyyjien osoitteet. Nestemäisellä polttoaineella toimiva siirrettävä lämmitin on tarkoitettu lisälämmittimeksi, ei jatkuvaksi lämmönlähteeksi.

Yhdistynyttä kuningaskuntaa koskeva huomautus: Käytä ainoastaan C1-luokan paloöljyä ohjeen BS2869 osan 2 mukaisesti tai vastaavaa.

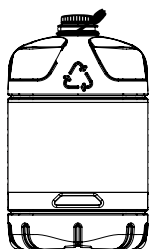

Vain oikean polttoaineen käyttäminen takaa lämmittimen turvallisen, tehokkaan ja miellyttävän käytön.

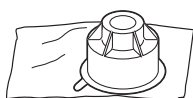

Tämä kuljetuskorkki on pakattu erillään laatikkoon. Vain tätä korkkia käyttämällä voidaan varmistaa, että lämmittimen kuljetus käytön jälkeen sujuu ongelmitta. Säilytä se huolellisesti!

Käyttäjän on noudatettava seuraavia käyttöohjeita:

ÄLÄ

- käytä nestemäisellä polttoaineella toimivaa siirrettävää lämmitintä asuntovaunussa, veneessä tai ajoneuvon ohjaamossa.
- käytä nestemäisellä polttoaineella toimivaa siirrettävää lämmitintä huonosti ilmastoidussa tilassa (tarkista lämmitettävän tilan vähimmäismitat taulukosta), maan pinnan alapuolella sijaitsevilla tiloilla tai yli 1000 metrin korkeudessa.
- tee muutoksia lämmitin turvalaitteisiin.

Tämäntyyppisen lämmitin käyttö yleisissä tiloissa edellyttää määräysten mukaista ennakkolupaa. Hanki tietoa tarvittavista luvista etukäteen.

OIKEA POLTTOAINE

Lämmitin on suunniteltu käytettäväksi laadukkaana, vedettömän ja puhtaan parafiiniöljyn kuten Qlima Premium Quality -öljyn kanssa. Vain tällaisia polttoaineita käytettäessä palaminen on varmasti puhdasta ja täydellistä. Heikkolaatuisen polttoaineen käytöstä voi seurata

- ▶ virheellisen toiminnan todennäköisyyden kasvu
- ▶ epätäydellinen palaminen
- ▶ lämmittimen käyttöiän lyhentyminen
- ▶ savua ja/tai hajuja
- ▶ kerrostumien muodostuminen ritilään tai kuoreen.

Takuu ei kata muun kuin korkealaatuisen, vedettömän ja puhtaan paloöljyn käytöstä johtuvia vaurioita tai toimintahäiriöitä.

Käännä lämmitin polttoainetta valitessasi aina paikallisen myyjän puoleen.

A LÄMMITTIMEN ASENTAMINEN

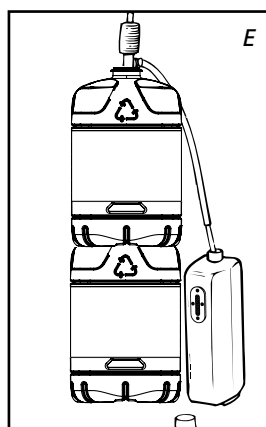
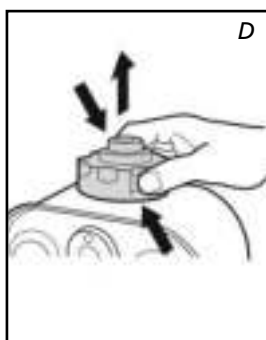
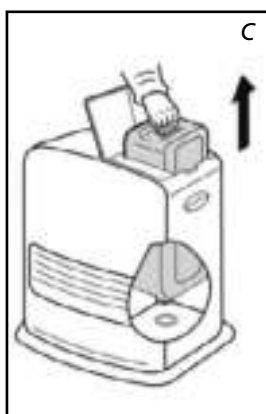
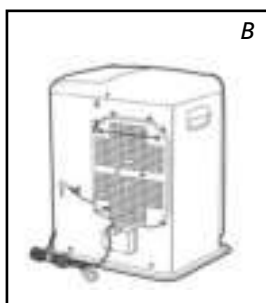

- 1 Ota lämmitin varovasti pois laatikosta ja tarkista laatikon sisältö. Lämmittimen lisäksi laatikossa on myös
 - ▶ käsikäyttöinen polttoainepumppu
 - ▶ kuljetuskorkki
 - ▶ nämä käyttöohjeet.

Säilytä laatikko ja pakkausmateriaalit (kuva A) varastointia ja/tai kuljetusta varten.

- 2 Avaa irrotettavan säiliön kansi 3 ja poista pahvipala.
- 3 Täytä irrotettava säiliö kohdassa 4 kuvatulla tavalla.
- 4 Lattian tulisi olla kiinteä ja täysin tasainen. Siirrä lämmitintä, jos se ei ole suorassa. Älä korjaa lattian epätasaisuutta asettamalla kirjoja tai muita tavaroita lämmittimen alle.
- 5 Estä verhoja peittämästä tuuletinta vaakasuuntaisella turvakiinnikkeellä 11 (kuva B).
- 6 Työnnä pistoke 13 pistorasiaan (230 voltia - AC / 50 Hz) ja säädä oikea aika käyttämällä säätönäppäimiä 19 (katso osa C).
- 7 Lämmitin on nyt käyttövalmis.

B POLTTOAINEEN TÄYTTÖ

Täytä irrotettava polttoainesäiliö paikassa, jossa pienet roiskeet eivät haittaa. Toimi seuraavasti:

- 1 Varmista, että lämmitin on sammutettu.
- 2 Avaa yläkansi ja nosta irrotettava säiliö pois lämmittimen sisästä (kuva C). Huomautus: Säiliöstä voi valua joitakin tippoja. Aseta irrotettava säiliö maahan (sitä että korkki osoittaa ylöspäin) ja poista polttoainekorkki auki.
- 3 Poista metallisuojaus. Helppo avata pitämällä ulkopuolella (kuva D.).
- 4 Täytä säiliö käyttämällä apuna polttoainepumppua (seuraa pumpun käyttöohjeita). Varmista, että polttoainekanisteri on korkeammalla kuin irrotettava polttoainesäiliö (kuva E). Aseta uurrettu letku irrotettavan säiliön täyttöaukkoon.
- 5 Tarkkaile irrotettavan säiliön polttoainenäyttöä säiliötä täyttäessäsi (kuva F). Lopeta täyttö, kun polttoainenäyttö osoittaa, että säiliö on täynnä. Älä koskaan täytä säiliötä liian täyteen, erityisesti kun polttoaine on kylmää (polttoaine laajenee lämmitessään).

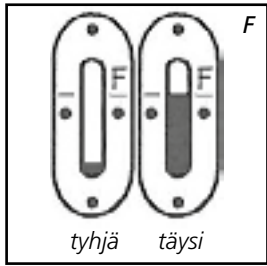

- 6 Anna pumppuun jääneen polttoaineen valua takaisin polttoainekanisteriin ja irrota pumppu varovasti. Kierrä säiliön korkki huolellisesti kiinni. Puhdista polttoainevuodot.
- 7 Tarkista, että polttoainesäiliön korkki on suorassa ja kunnolla kiinni. Aseta irrotettava säiliö takaisin lämmittimeen (korkki alaspäin). Sulje kansi.



- Älä siirrä lämmitintä säiliön uudelleenasetuksen jälkeen.
- Varo vaurioittamasta korkkia, kun täytät säiliötä. Korkin muodonmuutos voi johtaa polttoainevuotoihin.

- 8 Kytke lämmitin uudelleen päälle.

C AJAN ASETUS

Aseta aika käyttämällä lämmitintä kellona tai ajastimen avulla. Voit asettaa ajan myös silloin, kun lämmitin on päällä.



- 1 Aseta aika (kuva G) tilapainiketta painamalla 18. Asetettu aika ja aika alkavat vilkkua näytössä.



- 2 Aseta aika painamalla (▼)- tai (▲)-painikkeita 19. Aika näyttää numerot 00:00-23:59. Siirry eteenpäin painamalla (▲)-painiketta ja taaksepäin painamalla (▼)-painiketta. Aika muuttuu minuutin välein joka kerta, kun painat toista näistä 2 painikkeesta. Aika näytöllä muuttuu kymmenen minuutin välein, jos pidät painiketta painettuna (kuva H.).

- 3 Ota ajastin uudelleen käyttöön tilapainiketta painamalla 18. Katso luku F.

- 4 Näytä aika (kuva I) tilapainiketta painamalla 18. Jos aikaa ei ole asetettu, näytöllä näkyy --:--.



Aika on asetettava uudelleen sähkökatkon jälkeen tai jos pistoke on irrotettu pistorasiasta.

D LÄMMITTIMEN SYTYTTÄMINEN

Uudesta lämmitimestä voi hetken aikaa tulla hajuja, kun sitä käytetään ensimmäisen kerran. Siksi ilmanvaihtoa on tehostettava.



Sytytä lämmitin aina -painikkeen ON / OFF 20 avulla. Älä koskaan käytä tulitikkuja tai tupakansytytintä.



- 1 Paina ON/OFF-painiketta 20. Sytytysmerkkivalo syttyy: vaadittu lämpötila ja ympäröivä lämpötila näkyvät (kuva J.). Ympäröivä lämpötila näytetään 1 °C:esta lähtien. Jos lämpötila on alle 0 °C, Lo näkyy. Käynnistys kestää noin 45 sekuntia.

- 2 Normaali palaminen:
 - liekit ovat sinisiä
 - poltinsäleikkö voi muuttua punaiseksi

Epänormaali poltto:

- Liekki on keltainen ja sininen. Ryhdy tässä tapauksessa tarvittaviin toimenpiteisiin.



E VAADITUN LÄMPÖTILAN MÄÄRITTÄMINEN

Jos lämmitin on päällä, vaadittu lämpötila voidaan muuttaa 19 säätöpainikkeiden avulla (kuva K). Jos haluat nostaa lämpötilaa, paina (▲)-painiketta. Jos haluat laskea lämpötilaa, paina (▼)-painiketta. Aina kun painat säätöpainiketta, lämpötila muuttuu 1 °C. Lämpötilan minimiasetus on 5 °C ja maksimiasetus 26 °C.



- Jos lämmitintä käytetään pienessä, hyvin eristetyssä tilassa tai kun ulkoilman lämpötila on suhteellisen korkea, lämpötila voi nousta korkeammaksi kuin vaadittu lämpötila. Sammuta lämmitin tässä tapauksessa.

- Näkyvä lämpötila on keskimääräinen ympäröivä lämpötila. Tämä lämpötila ei välttämättä vastaa lämpömittarin esittämää lämpötilaa.

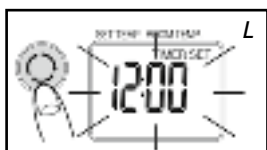

F AJASTIMEN KÄYTTÄMINEN

Ajastintoiminnon avulla voit kytkeä lämmittimen päälle automaattisesti esivalittuna aikana. Jotta lämmitin voidaan kytkeä päälle, oikea aika on asetettava (katso osa C) ja lämmittimen tulee olla pois päältä. Noudata seuraavassa kuvattua menettelyä.

1 Tarkista, että aika on määritetty oikein (katso luku C).

2 Paina tilapainiketta 18 (fig. L), kunnes Ajastin ja Määritä ilmestyvät näyttöön.

3 Määritä lämmittimen tarpeellinen aktivointiaika 19 (▼)- tai (▲)-painikkeilla. Siirry eteenpäin painamalla (▲)-painiketta ja taaksepäin painamalla (▼)-painiketta. Aika muuttuu minuutin välein joka kerta, kun painat toista näistä 2 painikkeesta. Aika näytöllä muuttuu kymmenen minuutin välein, jos pidät painiketta painettuna (kuva M.).

4 Käynnistä lämmitin painamalla ON/OFF-painikkeita 20 (merkkivalo syttyy). Tätä painiketta ei tarvitse painaa, jos lämmitin on päällä.

5 Paina ajastinpainiketta 17. Merkkivalo sammuu. Ajan ilmaisin syttyy ja ajastin määritetään.



Varo painamasta ON/OFF-painiketta uudelleen 20 ajastin asettamisen jälkeen, koska tämä nolaa ajastimen..

6 Lämmitin käynnistyy valittuna aikana.



- Voit peruuttaa ajastimen painamalla ON/OFF-painiketta 20 (Ajastimen merkkivalo sammuu).

- Aseta ajastin ja kellonaika uudelleen sähkökatkoksen jälkeen.

- Maanjärityksen tai sähkökatkosten jälkeen näytölle tulee koodi E01. Nollaa virhe ja aseta ajastin uudelleen kohdasta 4 lähtien.

3 H POIS -TOIMINTO

Kun lämmitin on käytössä ja painetaan painiketta 3H./OFF 22, lämmitin sammuu automaattisesti kolmen tunnin käytön jälkeen (painikkeen painalluksen jälkeen). Tämän kolmen tunnin aikana asetus voidaan poistaa käytöstä painamalla painiketta uudelleen. Toiminnon tila näkyy näytössä.

G LÄMMITTIMEN SAMMUTTAMINEN

- 1 Paina ON/OFF-painiketta 20. Punainen merkkivalo vilkkuu noin 8 sekuntia ja lämmitin sammutetaan. Tarkista aina, että liekki sammuu.



Tuulettimen toiminta jatkuu noin 3 minuuttia sammuttamisen jälkeen lämmittimen sisäosan jäädyttämiseksi. Jos sammutat virran aikaisemmin, hallitsemattomia oireita voi esiintyä (savu, haju, jne.).

H ONGELMATILANTEISSA

Edellä mainitut oireet eivät ole vikoja tai epänormaaleita tilanteita. Tarkista luettelo.

	Oireet	Syyt
Käynnistet- täessä	Käynnistys on hidas	Käynnistys kestää noin 45 sekuntia säiliön täyttämisen jälkeen, odota, kunnes polttoaine on saavuttanut kiinteän säiliön. Toista käynnistys 2 tai 3 kertaa.
	Särisevä ääni	Tämä ääni on sähköisen käynnistyksen aiheuttama.
	Valkoinen savu	Tämä voi tapahtua, jos polttoaine ei kierrä polttimen ohi kunnolla
Käynnistyksen tai sammutuk- sen aikana	Savua ja epämiellyttävää hajua ensimmäisen käytön aikana	Tämä johtuu suojalakan lämpenemisestä. Tämä lakkaa pian. Anna ilmanvaihdolle enemmän tilaa.
	Ympäröivä lämpötila ei nouse ja vaadittu lämpötila on korkeampi.	Tila on liian suuri.
	Liekki hehkuu punaisena.	Ympäröivä ilma on suolainen tai sisältää liian monia epäpuhtauksia.
	Ympäröivä lämpötila ei laske ja vaadittu lämpötila on alhaisempi.	Lämmitintä käytetään pienessä eristetyssä tilassa tai ulkoilman lämpötila on suhteellisen korkea. Kytke lämmitin pois päältä.
	Näkyvä ympäröivä lämpötila ei ole sama kuin lämpömittarin esittämä.	Tämä johtuu siitä, että ympäröivä lämpötila on tilan keskimääräisen lämpötilan ilmaisu.
	Kun lämmitin on päällä ja välittömästi sen sammuttamisen jälkeen kuuluu pieniä koputtavia ääniä.	Tämä on metallin laajenemisesta kuuluva ääni.
	Melua 8 sekuntia lämmittimen sammutuksen jälkeen.	Tikittävä ääni: voi kuulua, kun lämmitin jäähtyy.

TIETONÄYTTÖ

Tietonäyttö 1 ei toimi ainoastaan (asetetun) ajan ja lämpötilan (osat C, E ja F) ilmaisimena vaan se myös ilmoittaa lämmittimen virheellisestä toiminnasta. Tietonäytön koodi ilmoittaa ongelman luonteen:

Koodi	Tiedot	Toimenpide
Time ----	Sähkökatkos tai huono liitântä aiheutti lämmittimen automaattisen sammutuksen	Palauta virta tai liitântä Paina ON/OFF-painiketta 20 uudelleen.
E01	Maanjäristys (voimakkuus 5 tai enemmän), vahvat tärinät tai isku varmistavat, että lämmitin sammuu automaattisesti. (Turvajärjestelmä iskua vastaan on toiminut).	Varmista, että lämmittimen ympärillä ei ole palavia materiaaleja tai polttoainevuotoja. Paina ON/OFF-painiketta 20 uudelleen.
E02 E03	Lämmitin on automaattisesti kytketty pois päältä vian tai sytytyksen aikana tai sen vuoksi, että polttoainesuodatimessa tai kiinteässä säiliössä on pölyä tai vettä.	Poista vesi ja pöly kiinteästä säiliöstä. Puhdista polttoainesuodatin (katso luku M). Paina ON/OFF-painiketta 20 uudelleen.
E07	Ympäröivän lämpötilan nousu on kytkenyt lämmittimen pois päältä. (Lämpötilan seurantarjestelmä on toiminut).	Tuuleta tila. Anna lämmittimen jäähtyä. Paina ON/OFF-painiketta 20 uudelleen.
Filter E09	Lämmitin on automaattisesti kytketty pois päältä, koska kuuma ilmavirta, tuuletin tai tuulettimen suodatin on tukittu tai estetty. (Turvajärjestelmä ylikuumenemista vastaan on toiminut).	Poista esteet tuulettimen aukoista. Puhdista tuulettimen suodatin (katso luku M). Paina ON/OFF-painiketta uudelleen 20. Jos ongelma ilmenee uudelleen edellä mainittujen toimenpiteiden jälkeen, ota yhteyttä jälleenmyyjään.
E13	Lämmitin sammutettu suljetussa tilassa. (Turvajärjestelmä epätäydellistä polttoa vastaan on toiminut).	Tuuleta tila ja paina ON/OFF-painiketta 20 uudelleen. Varmista, että tilassa riittävä ilmanvaihto.
E17	Lämmitin sammutettu kasvaneen hiilidioksidipitoisuuden vuoksi. (Ilmanlaadun seurantarjestelmä on toiminut).	Tuuleta tila ja paina ON/OFF-painiketta 20 uudelleen. Varmista, että tilassa riittävä ilmanvaihto.
ON-merkkivalo vilkkuu. Err-merkkivalo palaa.	Lämmitin on pysähtynyt automaattisesti, koska ON/OFF-painike pidettiin painettuna tai se oli jumissa.	Poistaa esteet ympäri näytön painikkeita. Paina ON/OFF-painiketta uudelleen 20.
F00 – F30	Huono toiminta. Lämmitin täytyy huoltaa	Huomaa näkyvät viestit ja sammuta lämmitin. Ota yhteyttä jälleenmyyjään.

Oireet	Syyt	Suoritettavat toimenpiteet
Lämmitin ei käynnisty	Lapsilukkoon sytty valo	Kytke lapsilukon varoitusvalo pois päältä
Polttoainevalon lamppu ei toimi	Säiliö on tyhjä	Täytä säiliö
	Säiliö on epämuodostunut	Vaihda säiliö
	Likapartikkeleita tai vettä suodattimessa ja/tai kiinteässä säiliössä	Puhdista kiinteä säiliö ja polttoainesuodatin.
Sähkökatkos	Polttoainevalo vilkkuu	Täytä säiliö
	Polttoainevalo vilkkuu	
	Käytetty heikkolaatuista polttoainetta.	Poista polttoaine kahdesta säiliöstä ja huuhtelee sitten oikealla polttoaineella.
Epänormaali poltto	Käytetty heikkolaatuista polttoainetta.	Tuuleta säännöllisesti
	Huono ilmanvaihto	Puhdista tuulettimen suodatin
	Pölyä tuulettimen suodattimessa	
Epämiellyttäviä hajuja	Käytetty heikkolaatuista polttoainetta.	Poista polttoaine kahdesta säiliöstä ja huuhtelee sitten oikealla polttoaineella.
	E polttoainetta säiliössä	Täytä säiliö
	Polttoainevuoto tai läikkynyt polttoaine	
Polttoainevuoto	Siirrä lämmitintä, säiliö ei ole tyhjä	Älä käytä enää, vaan ota yhteyttä jälleenmyyjään
	Käytetty heikkolaatuista polttoainetta.	

Ota aina yhteyttä myyjäliikkeeseen, jos ilmenee edellä mainituista poikkeavia toimintahäiriöitä tai virhe toistuu edellä kuvatuista korjaustoimenpiteistä huolimatta.

AUTOMAATTINEN SAMMUTUS

Tässä lämmitimessä on turvajärjestelmä, joka sammuttaa lämmitimen automaattisesti 36 tunnin yhtäjaksoisen toiminnan jälkeen. Halutessasi voit kytkeä lämmitimen uudelleen päälle painamalla ON / OFF -painiketta 20 (katso osa D).

LAPSITURVALUKKO

Lapsiturvalukon avulla lapsia voidaan estää muuttamasta lämmitimen asetuksia vahingossa. Kun lämmitin palaa ja lapsiturvalukko on päällä, lämmitin voidaan ainoastaan kytkeä pois päältä. Mitään muita toimintoja ei voida käyttää. Jos lämmitin on jo sammutettu, lapsiturvalukko estää myös lämmitimen sytyttämisen vahingossa. Ota lapsiturvalukko käyttöön painamalla CHILDLOCK 15-näppäintä yli kolmen sekunnin ajan. CHILDLOCK-merkkivalo tulee tietonäyttöön (kuva O) osoituksena siitä, että lapsiturvalukko on otettu käyttöön. Poista lapsiturvalukko käytöstä painamalla CHILDLOCK 15-näppäintä uudelleen yli kolmen sekunnin ajan.



J 'SAVE'-TOIMINNON OIKEA KÄYTTÖ

'SAVE'-toiminnolla voidaan rajoittaa lämpötilaa. Kun tämä toiminto on käytössä, lämmitin menee automaattisesti pois päältä, kun huoneen lämpötila ylittää asetetun lämpötilan 3 °C:lla. Kun huoneen lämpötila on taas laskenut asetuslämpötilaan, lämmitin kytkeytyy automaattisesti päälle. Ota 'SAVE'-asetus käyttöön painamalla näppäintä ④. SAVE-merkkivalo syttyy. Toiminto poistetaan käytöstä painamalla SAVE-näppäintä kerran uudelleen.



Ilman 'SAVE'-asetustakin lämmitin pyrkii säilyttämään asetetun lämpötilan säätämällä lämmityskapasiteettia. 'SAVE' on säästöasetus, jota voit käyttää esimerkiksi silloin, kun et ole itse huoneessa tai haluat pitää pakkasen poissa huoneesta.

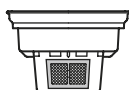

Polttoainesuodatin

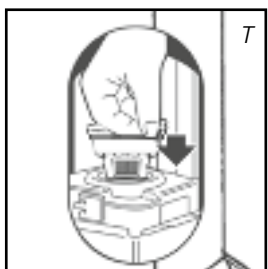
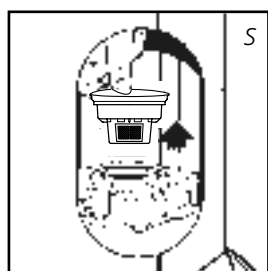

K ÖLJYN MERKKIVALO

Jos öljytason merkkivalo syttyy ja kuuluu lyhyt varoitusääni, polttoainesäiliö on tyhjä. Lämmitin käy automaattisesti alhaisimmalla asetuksella noin 80 minuutin ajan. Polttoainesäiliö täytyy täyttää.

- vpoista irrotettava säiliö lämmittimestä ja täytä se uudella polttoaineella (olohuoneen ulkopuolella turvallisessa paikassa) (katso luku B)
- Jos et ryhdy toimenpiteisiin, polttoainesäiliö tyhjenetään ja näytöllä on "E 03" (kuva Q). Lämmitin sammuu automaattisesti.

Käynnistä lämmitin vielä kerran täyttämällä säiliö ja odottamalla muutama minuutti. Paina ON/OFF-painiketta ④.

L ILMANLAADUN TARKISTAMINEN

Jos tilassa on riittämätön ilmanvaihto, merkkivalo E17 syttyy ja lämmitin sammuu automaattisesti. Heti kun kuulet tämän merkkiäänen, tuuleta tila (esim. avaamalla ovi tai ikkuna). Heti kun tila on tuuletettu riittävästi (esim. avaamalla ovi tai ikkuna), lämmitin voidaan käynnistää painamalla ON/OFF-painiketta ④.

M KUNNOSSAPITO

Sammuta lämmitin ja anna sen jäähtyä ennen kuin aloitat kunnossapitotyöt. Irrota myös pistoke pistorasiasta. Lämmitintä ei juuri tarvitse huoltaa.

- 1 Puhdista tuulettimen suodatin (fig. R).

Puhdista polttoainesuodatin:

- 1 Poista irrotettava säiliö ④ lämmittimestä ja irrota polttoainesuodatin (kuva L). Suodattimesta voi vuotaa joitakin tippoja. Pidä sitä varten liinaa valmiina.
- 2 Poista lika naputtamalla polttoainesuodatinta ylösalaisin kovaa pintaa vasten. (Älä koskaan puhdista sitä vedellä!)
- 3 Asenna polttoainesuodatin takaisin lämmittimeen.

Suosittellemme, että pöly ja lika poistetaan ajoissa kostealla liinalla, koska muuten ne voivat aiheuttaa vaikeasti poistettavia pinttymiä.



Älä puhdisti lämmitintä liuottimella tai alkoholilla: tulipalovaara.
Puhdisti likaiset komponentit kevyesti synteettisellä puhdistusaineella.



Älä poista lämmittimen osia itse. Ota korjausta koskevissa asioissa aina yhteys tuotteen myyjään.



Jos virtajohto on vaurioitunut, sen saa vaihtaa vain valtuutettu sähköasentaja.
Käytä uutta H05 VV-F -tyypin virtajohtoa.

N VARASTOINTI (LÄMMITYSKAUDEN PÄÄTTYESSÄ)

Varastoi lämmitin pölyttömään paikkaan lämmityskauden loppuksi ja, jos mahdollista, alkuperäisessä pakkauksessa. Käyttämätöntä polttoainetta ei voi käyttää seuraavalla lämmityskaudella. Siksi kaikki polttoaine on suositeltavaa polttaa loppuun. Jos polttoainetta on vielä jäljellä, älä heitä sitä pois vaan huolehdi sen hävittämisestä kemiallisten kotitalousjätteiden käsittelyä koskevien paikallisten määräysten mukaisesti. Käytä uuden lämmityskauden alussa aina uutta polttoainetta. Kun aloitat uudelleen lämmittimen käytön, noudata jälleen käyttöohjeita (*alkaen kohdasta A ja kuten ohjeissa on kuvattu*).

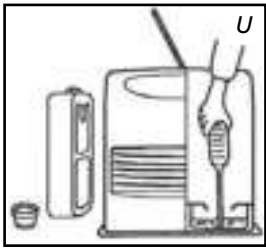

O KULJETUS

Tee seuraavat toimenpiteet polttoainevuotojen välttämiseksi lämmittimen kuljetuksen aikana:

- 1 Anna lämmittimen jäähtyä.
- 2 Poista irrotettava säiliö 4 lämmittimestä ja irrota polttoainesuodatin. Suodattimesta voi vuotaa joitakin tippoja. Pidä sitä varten liinaa valmiina. Säilytä polttoainesuodatinta ja irrotettavaa säiliötä lämmittimen ulkopuolella.
- 3 Tyhjennä kiinteä polttoainesäiliök (kuva U).
- 4 Pane kuljetussuoja paikoilleen.
- 5 Liikuta lämmitintä aina pystysuorassa asennossa.



Poista polttoöljy lämmittimessä kiinni olevasta säiliöstä pumpulla ennen siirtämistä tai jos öljy on vääränlaista tai likaista. Irrota ensin öljynsuodatin ja syötä pumpun letku lämmittimessä kiinni olevaan säiliöön. Toimi samalla tavoin, jos säiliöön on päässyt vettä.

Kuljetussuoja



P TEKNISET TIEDOT

	SRE 2929 C	SRE 4033 C	SRE 4034 C	SRE 4035 C
Sytytys	sähköinen			
Polttoaine	parafiini			
Teho (kW)*	2.9	3.3	3.4	3.5
Sopiva tila (m3)**	47-115	52-130	53-135	54-140
Polttoaineen kulutus (l/h)*	0.302	0.344	0.354	0.365
Polttoaineen kulutus (g/h)*	242	275	283	292
Palamisaika aika yhdellä säiliöllisellä (h)*	16	14.5	14	13.5
Irrotettavan säiliön tilavuus (litraa)	5			
Paino (kg)	7.7		8.9	
Mitat (mm) (pohjalevyn kanssa)	371		436	
	299		313	
	429		435	
Lisävarusteet	kuljetuskorkk, polttoainepumppu			
Verkkovirta	230V - AC 50 Hz		230V - AC 50 Hz	
Sähkönkulutus:	Sytytin	335W		335W
	Jatkuva	78-123W		70-130W
Ilmanvaihdon laadun valvonta (ilman uudistaminen): CO2-tason suora mittaus (NDIR CO2 -anturi).				

* Maksimiasetuksella ** Määritetyt arvot ovat suuntaa antavia

CE-merkintä vastaa EN 60-335 -standardia osa 1 (1995) ja EN 50-165 (08/97)-standardia.

Q TAKUUEHDOT

Lämmittimellä on 48 kuukauden pituinen takuu, joka alkaa ostopäivästä. Tämän jakson aikana kaikki materiaali- ja valmistusvirheet korjataan veloituksetta. Kuljetuskustannukset ja lämmittimen tai sen osien kuljetukseen liittyvät riskit ovat aina ostajan vastuulla. Takuuseen sovelletaan seuraavia ehtoja:

- 1 Muita vahinkoja, mukaan lukien välillisiä vahinkoja koskevat vaatimukset on nimenomaisesti poissuljettu.
- 2 Takuuajana tehdyt korjaukset tai osien vaihdot eivät pidennä takuuajaa.
- 3 Takuu ei ole voimassa, jos lämmittimeen on tehty muutoksia, siinä on käytetty muita kuin alkuperäisiä varaosia tai korjauksia on teetetty kolmannella osa-puolella.
- 4 Takuu ei koske normaalikäytössä kuluvia osia, kuten paristoja, ja käsikäyttöistä polttoainepumppua.
- 5 Takuu on voimassa ainoastaan esitettäessä alkuperäinen, päivätty ostosite, johon ei ole tehty muutoksia.
- 6 Takuu ei koske vahinkoja, jotka johtuvat käyttöohjeiden vastaisesta toiminnasta, huolimattomuudesta tai väärentyyppisen tai vanhentuneen polttoaineen käytöstä. Vääränlaisen polttoaineen käyttö voi olla jopa vaarallista*.

Tarpeettomien kustannusten välttämiseksi suosittelemme, että luet aina ensin käyttöohjeet huolellisesti. Jos käyttöohjeista ei ole apua, vie lämmitin tuotteen myyjälle korjausta varten.

*Eriyisen herkästi palavat ainesosat voivat aiheuttaa hallitsematonta palamista ja tulen leviämisen. Jos näin pääsee käymään, älä koskaan yritä siirtää lämmitintä vaan sammuta se välittömästi. Häätapauksissa voit käyttää palosammutinta, mutta vain B-tyypin sammuttimia eli hiilidioksidi- tai jauhesammutinta.

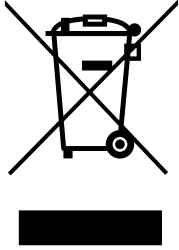

Älä hävitä sähkölaitteita kotitalousjätteen mukana, käytä niille erikseen varattuja keräys- ja kierrätyspisteitä. Ota yhteyttä viranomaisiin saadaksesi lisätietoa paikallisesta keräys- ja kierrätysjärjestelmästä. Jos sähkölaite jätetään luontoon tai joutomaalle, vaarallisia aineita voi vuotaa pohjaveteen ja kulkeutua ruokaketjuun vahingoittaen näin yleistä terveyttä ja hyvinvointia. Vaihtaessasi vanhan sähkölaitteen uuteen, kauppias on lain mukaan velvollinen ottamaan vanhan sähkölaitteesi takaisin ja hävittämään sen asianmukaisesti ilman eri korvausta.

Dear Sir, Madam,

Congratulations with your purchase of a portable domestic heater. You have purchased a quality product, which will serve you for many years to come. This, of course, provided you use the heater correctly. Please read these Directions for Use first, to ensure maximum lifetime for your heater.

Your heater comes with a 48-month manufacturer's warranty on all defects in materials or workmanship.

We wish you a warm and comfortable time with your heater.

Yours sincerely,

PVG Holding b.v.

Customer Service Department

1 READ THE DIRECTIONS FOR USE FIRST.

2 IN CASE OF ANY DOUBT, CONTACT YOUR DEALER.

GENERAL DIRECTIONS FOR USE

Below you will find the main steps to be taken for using your heater. For more details, please refer to the MANUAL (pages 67 ff.).

- 1** Remove all packaging materials (refer to Section A, Fig. A).
- 2** Fill the removable tank ④ (refer to Section B, Fig. C-F).
- 3** Insert the plug into the wall-socket.
- 4** Ignite the heater using the ON-OFF key ⑳ (refer to Section D).
- 5** If required, change the temperature using the adjustment keys ⑲ (refer to Section E).
- 6** Switch off the heater by pressing the ON-OFF key ⑳.

 As a fire precaution, the tank must be filled either when the heater has been switched off or in another room than the room where the heater is installed.

- The first time the heater is ignited it will smell like "new" for a short time.
- Store all fuel containers with their original caps and seals in a cool and dark place.
- Fuel ages. Use new fuel at the start of every heating season.
- The use of Qlima Premium Quality Fuels as a heating fuel assures you that you have a good quality fuel.
- Before changing brands and/or types of fuel make sure that the mobile heater first completely empties all of the remaining fuel inside the heater.

MAIN COMPONENTS

- ① Information display
- ② Operating keys
- ③ Tank compartment lid
- ④ Removable tank
- ⑤ Metal cap
- ⑥ Fuel filter
- ⑦ Fixed tank
- ⑧ Flame inspection window
- ⑨ Hot air grille
- ⑩ Air supply
- ⑪ Safety bracket
- ⑫ Filter ventilator
- ⑬ Plug
- ⑭ Connecting lead
- ⑮ Child safety catch key
- ⑯ Green timer indicator
- ⑰ Timer key
- ⑱ Mode key
- ⑲ Key to set temperature/time
- ⑳ On/off key (red indicator on)
- ㉑ SAVE key
- ㉒ 3H OFF function

WHAT YOU NEED TO KNOW IN ADVANCE

VENTILATE SUFFICIENTLY

This heater is equipped with an air quality control system. When there is insufficient ventilation in the room or when the heater is being used in a room which is too small, the heater will shut off automatically. For comfortable and safe heating ensure that there is sufficient ventilation.

Note: To avoid unexpected shut off, we recommend to put a door or window ajar when the heater is operating.

Read this user manual carefully before using the appliance and keep it for future reference. Install this device only when it complies with local/national legislation, ordinances and standards. This product is intended to be used as a heater in residential houses and is only suitable for use in dry locations, in normal household conditions, indoors in living room, kitchen and garage.

Regardless of the model, you must always make sure that the heater is used in a room large enough to enable the heater to be used safely without extra ventilation. If the room is smaller than required, you must always open a door or window slightly (ensuring an opening of approx. 2.5 cm). It is important that every room where the heater is used has sufficient air intake and efficient air outflow (both openings must have a minimum cross section of 50 cm²). No modifications to the safety system are allowed, as that will invalidate the guarantee that the air probe will work properly. Consult your dealer in case of doubt.

Especially for France: Your heater was designed to operate exclusively on fuel for liquid fuel-operated mobile heaters in accordance with the Decrees of 18-07-2002 and 25-06-2010. The use of other fuels is forbidden.

Ask your dealer or check our website for the addresses of our retailers.

The liquid fuel-operated mobile heater is intended as an extra heater, and not as a continuous source of heat.

Especially for United Kingdom: Only use Class C1 paraffin fuel in accordance with BS2869; Part 2, or equivalent.

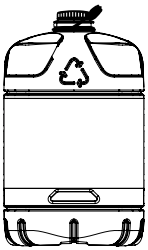

Only the use of the correct fuel will ensure safe, efficient, and comfortable use of your heater.

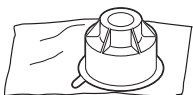

This transportation cap is packed separately in the box. Only this cap ensures trouble-free transportation of the heater after use. Store it well!

The user must comply with the following instructions for proper use:

DO NOT

- use the liquid fuel-operated mobile heater in caravans, boats, and vehicle cabins;
- use the liquid fuel-operated mobile heater in insufficiently ventilated rooms (consult the table of properties for the minimum dimensions of the room to be heated), underground rooms and / or at a height of over 1000 metres;
- modify the heater safety features.

The use of this type of heating in public rooms is subject to prior regulatory permission. Obtain proper information on this in advance.

THE RIGHT FUEL

Your heater has been designed for use with high-quality water-free pure paraffin oil, such as Qlima Premium Quality Fuels. Only fuels of this kind will ensure clean and proper burning. Lower quality fuel may result in:

- ▶ increased possibility of malfunctioning
- ▶ incomplete combustion
- ▶ reduced heater lifetime
- ▶ smoke and/or fumes
- ▶ deposits on the grid or mantle

Using the right fuel is therefore essential for safe, efficient, and comfortable use of your heater.

Damage and/or malfunctions of the heater due to the use of other than high-quality water-free pure paraffine oil is not covered by the warranty.

Always refer to your local dealer for the right fuel for your heater.

A INSTALLING THE HEATER



1 Carefully remove your heater from the box and check the contents. In addition to the heater you also need to have:

- ▶ a manual fuel pump
- ▶ a transportation cap
- ▶ these directions for use

Keep the box and the packaging materials (Fig. A) for storage and/or transportation.

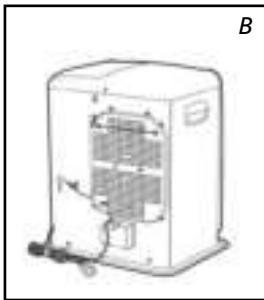

2 Open the lid of the tank compartment **3** and remove the piece of cardboard.

3 Fill the removable tank as indicated in *Section B*.

4 The floor should be firm and completely level. Reposition the heater, when it is not level. Do not try to correct the situation by placing books or other goods under the heater.

5 Use the horizontal safety bracket **11** to prevent the curtains from covering the ventilator (Fig. B.).

6 Insert the plug **13** into the wall-socket (230 Volts - AC / 50 Hz) and set the correct time using the adjustment keys **19** (refer to *Section C*).

7 Your heater is now ready for use.

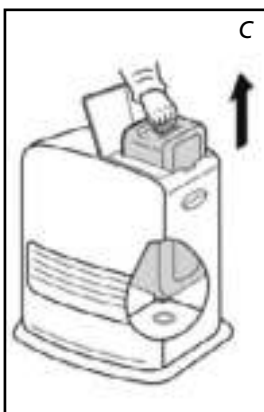

B FILLING FUEL

Fill the removable tank in a suitable place since there can always be some spillage. Follow the procedure below:

1 Make sure that the heater is switched off.

2 Open the upper lid and lift the removable tank out of the heater (Fig. C). **Note: Some drops may leak from the tank.** Put down the removable tank (cap pointing upwards, handle on floor and take off the fuel cap.

3 Remove the metal cap. Easy to open by holding the outside (fig. D.).

4 Fill the removable tank using a fuel pump (refer to fuel pump operation instructions.) Make sure that it is in a higher position than the removable tank (Fig. E). Insert the ribbed hose into the opening of the removable tank.

5 Check the removable tank fuel gauge while filling the tank (Fig. F). Stop filling once the gauge indicates that the tank is full. Never overfill the tank, especially not when the fuel is very cold (fuel expands when it heats up).

6 Let the remaining fuel in the pump flow back into the jerrycan and carefully

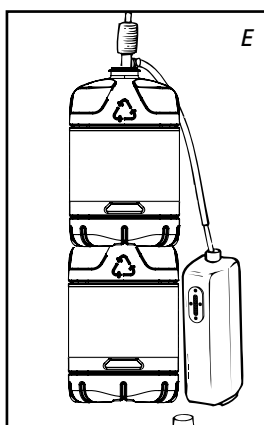
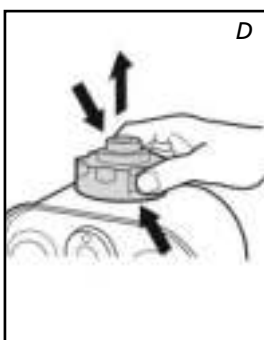

remove the pump. Carefully reposition the fuel cap back on the tank. Clean off any spilled fuel.

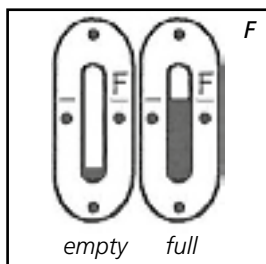

- 7 Check whether the fuel cap is straight and tightened properly. Reinstall the removable tank in the heater (cap down). Close the lid.



- Do not move the heater after reinstalling the tank.
- Take care not to damage the cap while filling the tank. Deformation of the cap can lead to fuel leakage.

- 8 Turn the heater on again.

C SETTING THE TIME

Set the time to use the heater as a clock or if using the timer. You can even set the time when the heater is on.



- 1 Press the mode key 18 to set the time (fig. G). Time set and the time flash on the display.



- 2 Press the buttons (▼) or (▲) 19 to set the time. The time displays the numbers 00:00 to 23:59. Press the (▲) button to go forwards and the (▼) button to go backwards. The time will change in one minute steps each time you press one of these 2 buttons. The time on the display will change in ten minute steps if you keep the button pressed (fig. H.).

- 3 Press the mode key 18 again to activate the timer function. See chapter F.

- 4 Press the mode key 18 to display the time (fig. I.). If the time is not set, the display indicates --:--.



The time must be set again after a power cut or if the plug has been removed from the socket.

D IGNITING THE HEATER

When used for the first time, a new heater may give out a smell for a short while. You should therefore provide extra ventilation.



Always ignite the heater with the ON / OFF button 20. Never use matches or a cigarette lighter.



- 1 Press the ON / OFF button 20.
The ignition indicator will light up: the required temperature and the ambient temperature are displayed (fig. J.). The ambient temperature is displayed from 1°C. If the temperature is below 0°C, Lo is displayed. Ignition takes about 45 seconds.

- 2 Normal combustion:
 - The flames are blue
 - The burner grille can become red



Abnormal combustion:

- The flame is yellow and blue. In this case take appropriate measures.

This heater cannot be switched on continuously for more than 36 hours. After 36 hours it stops automatically, even if the tank has been refilled within this period.

E SETTING THE REQUIRED TEMPERATURE

If the heater is on, the required temperature can be changed using the adjustment buttons 19 (fig. K). To increase the temperature, press the ▲ button. To decrease the temperature, press the ▼ button. Each time you press the adjustment button the temperature changes by 1°C. The temperature can be set to a minimum of 5°C and a maximum of 26°C.

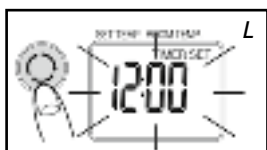

- If the heater is used in a small space, in a well-insulated space or if the outside temperature is relatively high, the ambient temperature can become higher than the required temperature. In this case, turn the heater off.
- The displayed temperature is the mean ambient temperature. This temperature may not correspond with that indicated by a thermometer.

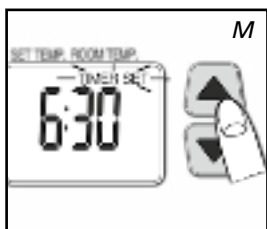

F USING THE TIMER

The timer allows you to switch on the heater automatically at a preset time. In order to switch on the timer, the correct time must have been set (refer to Section C) and the heater should be off. Follow the procedure below:

- 1 Check that the time is set properly (see chapter C).
- 2 Press the mode button 18 (fig. L) until Timer and Set appear in the display.
- 3 Press the (▼) or (▲) buttons 19 to set the required activation time for the heater. Press the (▲) button to go forwards and the (▼) button to go backwards. The time will change in one minute steps each time you press one of these 2 buttons. The time on the display will change in ten minute steps if you keep the button pressed (fig. M).
- 4 Press the ON / OFF buttons 20 to turn the heater on (the indicator will light up). It is not necessary to press this button if the heater is on.
- 5 Press the timer button 17. The indicator goes out. The time indicator will light up and the timer is set.

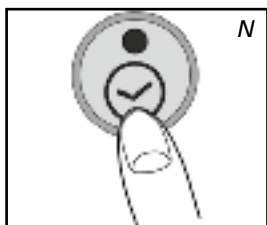

Take care not to press the ON / OFF button 20 again after setting the timer, this will reset the timer.

- 6 The heater turns on at the time chosen.



- To cancel the timer, press the ON / OFF button 20 (the timer indicator goes out).
- Set the timer and the clock again after a power cut.
- In case of an earthquake, or shocks, code E01 will appear in the display. Reset the error and repeat from point 4 to set the timer again.

3H OFF FUNCTION

When the heater is working and button **(3H./OFF) 22** is pushed, the heater will switch off automatically after three hours of operation (after pushing the button). During the countdown period this setting can be de-activated by pushing the button again. In the display the status of this function is shown.

G TURNING THE HEATER OFF

- 1 Press the ON / OFF button **20**. The red lamp flashes for about 8 seconds and the heater is turned off. Always check that the flame goes out.



The ventilator continues operating for about 3 minutes after turning off in order to cool the inside of the heater. If you turn off the power earlier, uncontrolled symptoms can occur (release of smoke, smell etc.).

H IN CASE OF PROBLEMS

The symptoms mentioned above are not faults and not abnormal. Check the list.

	Symptoms	Causes
While igniting	Igniting is tedious	Igniting takes about 45 seconds. After filling the tank, wait till the fuel has reached the fixed tank. Repeat ignition 2 or 3 times.
	Crackling sound	This sound is made by the electric ignition.
	White smoke	This can happen if the fuel does not circulate past the burner properly
During ignition or turning off	Smoke and an unpleasant smell during first use	That is the protective lacquer getting warm. This soon stops. Give the space more ventilation.
	The ambient temperature does not increase and the requested temperature is higher.	The space is too large.
	The flame glows red.	The ambient air is damp or salty or it contains too many impurities.
	The ambient temperature does not decrease and the requested temperature is lower.	The heater is being used in a small insulated space or the outside temperature is relatively high. Turn the heater off.
	The displayed ambient temperature is not the same as indicated by a thermometer.	This is because the displayed ambient temperature is an indication of the average temperature of the space.
	Small knocking noises when the heater is in operation or immediately after turning off.	This is the sound of the metal expanding.
	Noise 8 seconds after turning off.	A ticking sound: can occur when the heater cools off.

THE INFORMATION DISPLAY

The information display **1** not only serves as an indicator of the (set) time and temperature (*sections C, E, and F*), it also indicates any malfunctioning of the heater. The code on the information display tells you what is the matter:

Code	Information	Action
Time ----	The heater has been automatically turned off by a power cut or bad connection.	Restore power or restore the connection. Press the ON / OFF key 20 again.
E01	An earthquake (magnitude 5 or more), strong vibrations or a shock will ensure that the heater automatically turns off. (The safety system against shocks has worked).	Make sure there are no combustible materials around the heater, or fuel leakages. Press the ON / OFF key 20 again.
E02 E03	The heater has been automatically turned off after a fault or during ignition or due to the presence of water or dust in the fuel filter or in the fixed tank.	Remove the water and the dust in the fixed tank. Clean the fuel filter (see chapter M). Press the ON / OFF button 20 again.
E07	An increase in ambient temperature has turned the heater off. (The temperature monitoring system has worked).	Ventilate the space. Let the heater cool off. Press the ON / OFF button 20 again.
Filter E09	The heater has been automatically turned off because the hot air stream, the ventilator or the ventilator filter is blocked or hindered by something. (The safety system against overheating has worked).	Remove obstacles from the ventilator opening. Clean the ventilator filter (see chapter M) Press the ON/OFF button 20 again. If the problem occurs again after taking the above measures, contact your dealer.
E13	The heater has been turned off in a closed space. (The safety system against incomplete combustion has worked).	Ventilate the space and press the ON / OFF button 20 again. Ensure the space is sufficiently ventilated.
E17	The heater has been turned off due to an increased CO ₂ concentration. (The system for air quality monitoring has worked).	Ventilate the space and set the ON / OFF button 20 again. Ensure the space is sufficiently ventilated.
The ON indicator flashes. Err lights up	The heater has automatically stopped because the ON / OFF button was kept pressed in or was blocked.	Remove obstacles around the buttons of the display panel. Press the ON/OFF button 20 again.
F00 – F30	Poor functioning. Heater needs maintenance	Note the messages displayed and turn the heater off. Contact your dealer.

Symptoms	Causes	Measures to be taken
Heater doesn't ignite	The child safety catch lights up	Turn the child safety catch off
The fuel indicator lamp doesn't work	The tank is empty	Fill the tank
	The tank is deformed	Replace the tank
	Dirt particles dust or water on the filter and / or in the fixed tank	Clean the fixed tank and the fuel filter.
Power loss	The fuel indicator flashes	Fill the tank
	The fuel indicator flashes	
	A poor quality fuel has been used.	Remove the fuel from the two tanks, then rinse with the correct fuel.
Abnormal combustion	A poor quality fuel has been used.	Ventilate regularly
	Poor ventilation	
	Dust on the ventilator filter	Clean the ventilator filter
Unpleasant smells	A poor quality fuel has been used	Remove the fuel from the two tanks, then rinse with the correct fuel.
	No fuel in the tank	Fill the tank
	Fuel leakage or spilled fuel	Do not use any more and contact your dealer
Fuel leakage		
Fuel leakage	Move the heater, the tank is not empty	Do not use any more and contact your dealer
	A poor quality fuel has been used.	

AUTOMATIC DEACTIVATION

This heater is fitted with a safety system that ensures that it switches off automatically after 36 hours continuous operation. If desired, you can switch the heater on again by pressing the ON/OFF button **20** (see section D).

I CHILDPROOF LOCK

The childproof lock can be used to prevent children accidentally changing the heater settings. When the heater is burning and the childproof lock is on, the heater can only be switched off. Other functions are blocked then. If the heater has already been switched off, the childproof lock also prevents accidental ignition of the heater. Activate the childproof lock by pressing the CHILDLOCK key **15** and holding it down for more than 3 seconds. The childlock indicator will appear on the information display (Fig. O), indicating that the childproof lock has been activated. Switch off the childproof lock by pressing the CHILDLOCK key **15** and holding it down for more than 3 seconds once again.



J THE CORRECT USE OF 'SAVE'

The 'SAVE' function allows you to limit the temperature. When this function is activated, the heater will automatically switch off, when the room temperature exceeds the set temperature by 3°C. Subsequently, when the room temperature has dropped again to the set temperature, the heater will automatically switch on again. Activate the 'SAVE' setting by pressing the appropriate **21** key. The SAVE indicator light will light up. Switch off the function by pressing the SAVE key once again.



Without the 'SAVE' setting your heater will maintain the set temperature by approximation as well, by adjusting its heating capacity. 'SAVE' is an economy setting, which you can use when, for instance, you are not present in the room or to keep it frost-free.



K THE 'OIL' INDICATOR

If the low fuel level indicator lights up in combination with a short tone, then the fuel tank is empty. The heater will automatically burn at its lowest setting for a period of about 80 minutes. The fuel tank must be replenished.

- ▶ remove the removable tank from the heater and fill it with new fuel (outside the living space in a safe place) (see chapter B)

If you take no action, the fuel tank will be emptied and the display will indicate "E 03" (fig. Q). The heater is automatically turned off.



To ignite the heater once more, fill the tank and wait a few minutes. Then press the ON / OFF button .



L CHECKING THE AIR QUALITY

If the space is insufficiently ventilated, the indicator E17 will light up and the heater is automatically turned off. As soon as you hear this signal, ventilate the space (e.g. by opening a door or a window). As soon as the space has been ventilated sufficiently, (e.g. by opening a door or a window) the heater can be ignited by pressing the ON/OFF button .

M MAINTENANCE

Switch off the heater and let it cool down, before you start any maintenance work. Also disconnect the plug from the mains. Your heater needs hardly any maintenance.



- 1 Clean the ventilator filter (fig. R).

Clean the fuel filter:

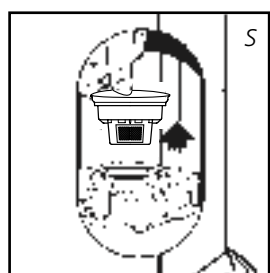

- 1 Remove the removable tank  from the heater and remove the fuel filter (Fig. S). Some drops may leak from the filter; keep a cloth at hand.

- 2 Remove the dirt by tapping the fuel filter upside-down against a hard surface. **(Never clean it with water!)**

- 3 Reinstall the fuel filter into the heater.

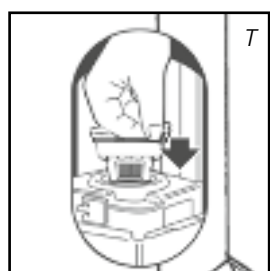

We recommend that you remove dust and stains from time to time with a damp cloth, because otherwise these may cause stains that are hard to remove.



Do not use solvents or alcohol to clean the heater: fire hazard.
Clean very dirty components with a light synthetic cleaning agent.



Do not remove any heater components yourself. Always contact your dealer for repairs.



When the power cord is damaged, it may only be replaced by an authorised fitter. Use a new cord of the type H05 VV-F.

N STORAGE (END OF THE HEATING SEASON)

At the end of the heating season, you must store the heater in a dust-free place, if possible in its original packaging. Unused fuel cannot be used in the next heating season. We therefore recommend that you burn up all fuel. If there is still some fuel left, do not throw it away, but dispose of it in accordance with the local regulations for the disposal of domestic chemical waste.

Always start the new heating season with fresh fuel. When you start re-using the heater follow the instructions again (*starting from section A and as specified*).

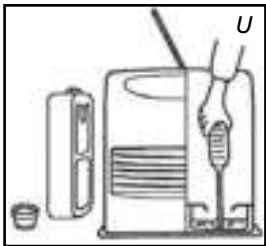

O TRANSPORTATION

Take the following measures to avoid fuel leakage during the transportation of the heater:

- 1 Let the heater cool down.
- 2 Remove the removable tank ④ from the heater and remove the fuel filter. Some drops may leak from the filter; keep a cloth at hand. Store the fuel filter and the removable tank outside the heater.
- 3 Empty the fixed fuel tank (fig. U).
- 4 Place the transport cap.
- 5 Always move the heater in an upright position.



Make the fixed tank empty with a fuel pump before transportation or in case of wrong or dirty fuel. First remove the fuel filter and then insert the fuel pump into the empty fixed tank. Follow the same procedure if the fuel tank contains water.



Transport cap

P SPECIFICATIONS

	SRE 2929 C	SRE 4033 C	SRE 4034 C	SRE 4035 C
Ignition	electrical			
Fuel	paraffin			
Capacity (kW)*	2.9	3.3	3.4	3.5
Suitable space (m3)**	47-115	52-130	53-135	54-140
Fuel consumption (l/hr)*	0.302	0.344	0.354	0.365
Fuel consumption (g/hr)*	242	275	283	292
Burning time per tank (hr)*	16	14.5	14	13.5
Capacity removable tank (litres)	5			
Weight (kg)	7.7	8.9		
Dimensions (mm) (including base plate)	371	436		
	299	313		
	429	435		
Accessories	transportation cap, manual fuel pump			
Mains	230V - AC 50 Hz	230V - AC 50 Hz		
Electrical consumption:	Igniter	335W	335W	
	Continuous	78-123W	70-130W	
Monitoring of the quality of ventilation (air renewal): Direct measurement of the CO2 level (NDIR CO2-sensor).				

* At maximum setting ** Specified values are indicative

The CE marking corresponds with the compliance with the standards EN 60-335 part 1 (1995) and EN 50-165 (08/97)

Q WARRANTY PROVISIONS

Your heater comes with a 48-month warranty starting on the date of purchase. Within this period all defects in material or workmanship will be repaired without any charge. Transportation costs and the risks involved during the transportation of the heater or heater components shall always be at the expense of the purchaser. The following provisions shall apply regarding this warranty:

- 1 We expressly dismiss all other claims for damages, including consequential damages.
- 2 Any repairs or replacements of components within the term of warranty will not result in an extension of the term of warranty.
- 3 The warranty shall no longer apply, when the heater has been modified, non-original parts have been used, or when it is repaired by third parties.
- 4 The warranty shall not apply to parts that are subject to normal wear, such as the manual fuel pump.
- 5 The warranty shall only apply, when you present the original, dated proof of purchase, provided no changes have been made to it.
- 6 The warranty shall not apply to damages caused by actions not in compliance with the Directions for Use, neglect, and the use of an incorrect type of fuel, or fuel past its use-by date. The use of incorrect fuel can even be dangerous*.

In order to avoid unnecessary costs, we recommend that you always read the 'Directions for Use' carefully first. In case they offer no solution, please take the heater to your dealer for repair.

* Highly inflammable substances may induce uncontrollable burning, causing flames to break out. Should this happen, never try to move the heater, but always switch off the heater immediately. In case of emergency you may use a fire extinguisher, but only a type B extinguisher: a carbon dioxide or powder extinguisher.

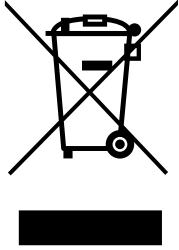

Do not dispose of electrical appliances as unsorted municipal waste, use separate collection facilities. Contact your local government for information regarding the collection systems available. If electrical appliances are disposed of in landfills or dumps, hazardous substances can leak into the groundwater and get into the food chain, damaging your health and well-being. When replacing old appliances with new ones, the retailer is legally obligated to take back your old appliance for disposal at least for free of charge.

Egregio Signore, Gentile Signora,

Ci congratuliamo con Lei per l'acquisto di una stufa portatile. Lei ha acquistato un prodotto di qualità, da cui trarrà grande soddisfazione per molti anni, naturalmente sempre a patto che Lei adoperi la stufa in modo corretto. Per tale motivo, al fine di garantire la massima durata delle stufe portatili,

Le consigliamo di leggere con attenzione le istruzioni prima dell'uso. A nome del fabbricante Le offriamo 48 mesi di garanzia per tutti i danni imputabili alla produzione o al materiale.

Le auguriamo molto calore e comfort con la Sua stufa portatile.

Cordiali saluti,

PVG Holding b.v.

Servizio clienti

1 LEGGERE DAPPRIMA LE ISTRUZIONI D'USO.

2 IN CASO DI DUBBIO, RIVOLGERSI AL RIVENDITORE.

OSSERVAZIONI SULL'USO GENERALE

Qui di seguito vengono descritte in generale le operazioni da compiere per l'uso delle stufe portatili. Per maggiori dettagli si prega di fare riferimento alle istruzioni d'uso (da pagina 79 in poi).

- 1** Togliere tutti i materiali dell'imballaggio (cfr. capitolo A, fig. A).
- 2** Riempire il serbatoio estraibile **4** (cfr. capitolo B, fig. C-F).
- 3** Inserire la spina nella presa.
- 4** Accendere la stufa con il pulsante ON-OFF **20** (cfr. capitolo D).
- 5** Se necessario, modificare la temperatura desiderata con gli appositi pulsanti **19** (cfr. capitolo E).
- 6** Spegnerne la stufa premendo il tasto ON-OFF **20**



Per evitare il rischio di un incendio, il serbatoio deve essere riempito dopo aver spento la stufa oppure in una stanza diversa da quella in cui la stufa è in funzione.

- La prima volta, durante la combustione, la stufa avrà quel particolare odore di 'nuovo'.
- Stoccare tutti i contenitori di combustibile provvisti dei loro tappi e sigilli originali in luogo fresco e non esposto alla luce.
- Il combustibile invecchia. Cominciare ogni stagione fredda con nuovo combustibile.
- Quando si fa uso di Qlima Premium Quality Fuels si è sicuri di utilizzare combustibile di qualità.
- Se si passa ad un'altra marca o tipo di petrolio, fare bruciare dapprima la stufa fino a che non vi è più traccia del vecchio combustibile.

COMPONENTI PRINCIPALI

- 1** Display informativo
- 2** Tasti di azionamento
- 3** Coperchio del compartimento del serbatoio
- 4** Serbatoio di scambio
- 5** Tappo di metallo
- 6** Filtro del combustibile
- 7** Serbatoio fisso
- 8** Luce di controllo della fiamma
- 9** Griglia dell'aria calda
- 10** Ingresso dell'aria
- 11** Apparecchio di sicurezza
- 12** Filtro del ventilatore
- 13** Spina
- 14** Cavo di collegamento
- 15** Tasto del blocco per bambini
- 16** Luce di controllo verde del timer
- 17** Tasto del timer
- 18** Tasto di modalità
- 19** Tasto per impostare la temperatura/ora
- 20** Tasto di accensione/spengimento (con luce di controllo rossa accesa)
- 21** Tasto SAVE
- 22** Funzione 3H OFF

OSSERVAZIONI GENERALI

VENTILARE SEMPRE SUFFICIENTEMENTE

Questa stufa è dotata di un sistema di controllo di qualità dell'aria. Nel caso in cui il locale dove viene utilizzata la stufa sia troppo piccolo o non sufficientemente aerato, l'apparecchio si spegne automaticamente. Per un riscaldamento confortevole e sicuro, assicurarsi che nell'ambiente ci sia sufficiente ventilazione. **NOTA:** Per evitare che la stufa si spenga improvvisamente durante il funzionamento, si consiglia di tenere una finestra o una porta leggermente aperta.

Prima di usare l'apparecchiatura, leggere attentamente il presente manuale e conservarlo come riferimento futuro. Installare questo dispositivo soltanto quando è conforme con la legislazione, le ordinanze e gli standard locali/nazionali. Questo prodotto è destinato a essere usato come riscaldatore nelle case ad uso residenziale ed è idoneo esclusivamente all'uso in luoghi asciutti, in normali condizioni domestiche, all'interno di soggiorni, cucine e garage.

Per ogni modello occorre uno spazio minimo in cui la stufa può essere usata in modo sicuro, senza che sia necessaria una ventilazione supplementare (cfr. capitolo O). Se lo spazio è più piccolo di quello indicato, occorre sempre aprire leggermente una finestra o una porta ($\pm 2,5$ cm). È importante che in tutti gli ambienti in cui si usa la stufa vi sia una presa d'aria sufficiente ed un'efficiente uscita per il ricambio dell'aria (entrambe le aperture devono avere una sezione diagonale minima di 50 cm².) Non sono ammesse modifiche al sistema di sicurezza, in quanto tali interventi inficiano la garanzia di efficienza operativa della sonda dell'aria. In caso di dubbi rivolgersi al concessionario di zona.

Solo per la Francia: la stufa è stata progettata per funzionare esclusivamente con combustibile indicato per apparecchi di riscaldamento portatili funzionanti a combustibile liquido, come previsto dai Decreti dell'18-07-2002 e 25-06-2010. L'utilizzo di combustibili diversi è vietato. Rivolgersi al concessionario di zona per gli indirizzi dei nostri rivenditori di combustibile. La stufa a combustibile liquido è un apparecchio di riscaldamento supplementare, e non va considerata una fonte di calore per impieghi continuativi/permanenti.

Solo per il regno Unito: Usare esclusivamente combustibile a base di paraffina della Classe C1 in osservanza a BS2869; Parte 2, o prodotto equivalente.

L'UTILIZZATORE DEVE ATTENERSI ALLE SEGUENTI PRESCRIZIONI PER UN USO APPROPRIATO DELL'APPARECCHIO:

- NON utilizzare la stufa portatile a combustibile liquido nella roulotte, in barca e nella cabina di un veicolo;
- NON utilizzare la stufa portatile a combustibile liquido in ambienti non sufficientemente ventilati (visionare la scheda delle caratteristiche per le dimensioni minime dell'ambiente da riscaldare), in vani interrati e/o ad altitudini superiori ai 1000 metri ;
- NON modificare i dispositivi di sicurezza della stufa.

L'impiego di questo tipo di riscaldamento in luoghi pubblici è regolamentato e richiede appositi permessi. Informarsi in precedenza sulle relative formalità.

IL COMBUSTIBILE GIUSTO

La stufa portatile è stata progettata per l'uso di un petrolio di alta qualità, puro senza acqua, come Qlima Premium Quality Fuels che assicura una combustione pulita ed ottimale. Un combustibile di qualità inferiore può causare i seguenti problemi:

- ▶ maggiore rischio di guasti
- ▶ combustione insufficiente
- ▶ durata limitata della stufa
- ▶ fumo e/o odore cattivo
- ▶ accumulo sulla griglia o sul rivestimento

Il combustibile giusto è quindi essenziale per un uso sicuro, efficiente e confortevole della stufa.

Non sono coperti dalla garanzia i danneggiamenti e/o difetti di funzionamento dell'apparecchio causati dall'utilizzo di un combustibile diverso dall'olio di paraffina di alta qualità, esente da acqua.

Consultare sempre il rivenditore a Lei più vicino per la scelta del combustibile adatto alla stufa.

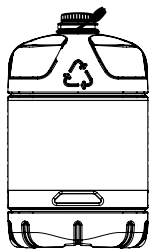

Solo con il combustibile giusto si è sicuri di un uso sicuro, efficiente e confortevole della stufa.

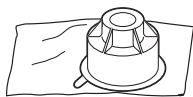

Questo tappo di trasporto si trova nella scatola. Serve per trasportare la stufa senza problemi dopo l'uso. Conservare con cura!

A INSTALLAZIONE DELLA STUFA

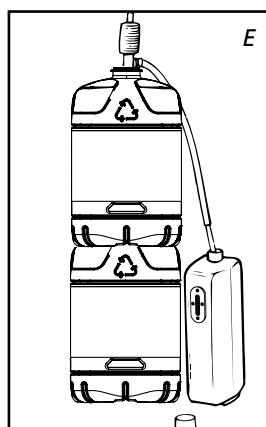
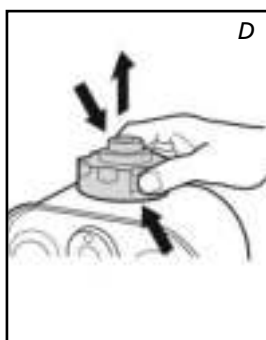
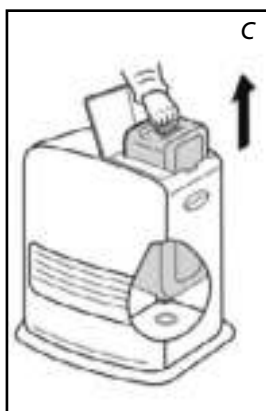
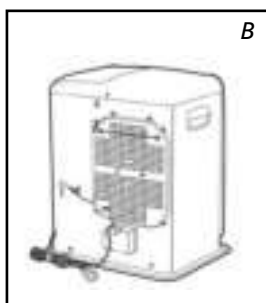

- 1 Estrarre con cautela la stufa dalla scatola e controllare il contenuto. Oltre alla stufa, devono essere presenti i seguenti componenti:
 - ▶ una pompa a sifone per il combustibile
 - ▶ un tappo di trasporto
 - ▶ le istruzioni d'uso

Conservare la scatola ed il materiale d'imballaggio (fig. A) per l'immagazzinaggio e/o il trasporto.

- 2 Aprire il coperchio del compartimento del serbatoio ❸ e togliere il pezzo di cartone.
- 3 Riempire il serbatoio estraibile come indicato nel *capitolo B*.
- 4 Il pavimento deve essere robusto e perfettamente piano. Spostare la stufa, qualora questa non sia in posizione perfettamente orizzontale. Non cercare di correggere la posizione mettendo sotto la stufa libri o altro materiale.
- 5 Usare il distanziatore di sicurezza orizzontalmente ❶ e l'adduttore d'aria non verrà ostruito dalle tende (fig. B).
- 6 Inserire la spina ❷ nella presa (da 230 Volt - AC/50 Hz) e regolare il tempo corretto con gli appositi pulsanti di regolazione ❹ (cfr. *capitolo C*).
- 7 Adesso la stufa è pronta per l'uso.

B RIFORMIMENTO DEL COMBUSTIBILE

Non riempire il serbatoio estraibile nello spazio abitativo, ma in un luogo più adatto (una parte di combustibile può sempre fuoriuscire). Compiere le seguenti operazioni:

- 1 Assicurarsi che la stufa sia spenta.
- 2 Aprire il coperchio ed estrarre il serbatoio dalla stufa (fig. C). Attenzione: il serbatoio può gocciolare leggermente. Appoggiare detto serbatoio (tappo in alto, maniglia sul pavimento) e togliere il tappo.
- 3 Togliere il tappo metallico. Per aprirlo facilmente reggere il lato esterno. (fig. D).
- 4 Riempire il serbatoio amovibile usando una pompa per combustibile (fare riferimento alle istruzioni uso della pompa). Assicurarsi che questa sia più in alto rispetto al serbatoio estraibile (fig. E). Il tubo flessibile nervato deve essere inserito nell'apertura del serbatoio estraibile.
- 5 Durante il rifornimento, fare attenzione all'indicatore del combustibile nel serbatoio estraibile (fig. F). Se questo è pieno, interrompere il rifornimento. Non riempire mai troppo il serbatoio, soprattutto se il combustibile è molto freddo (il combustibile fuoriesce se diventa caldo).
- 6 Lasciare scorrere di nuovo il combustibile ancora presente nella pompa verso la latta e rimuovere la pompa facendo molta attenzione. Posizionare con cura il tappo sul serbatoio. Asciugare eventuali tracce di combustibile.

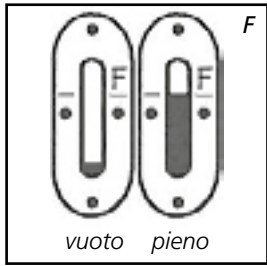

- Controllare che il tappo del serbatoio sia dritto e solido. Porre nuovamente il serbatoio estraibile nella stufa (con il tappo verso il basso). Chiudere il coperchio.



- Non spostare né scuotere l'apparecchio dopo aver rimesso in posizione il serbatoio
- Durante il riempimento del serbatoio, fare attenzione a non danneggiare il tappo. Una deformazione del tappo potrebbe provocare perdite di combustibile.

- Accendere nuovamente la stufa.

C REGOLAZIONE DELL'OROLOGIO

Regolare l'ora se si fa riferimento ad essa come orologio o quando si utilizza il timer. È possibile regolare l'ora anche quando la stufa è in funzione.



- Premere il pulsante mode **18** per la regolazione dell'ora. (la spia della regolazione dell'ora e il display dell'orologio lampeggiano) (fig. G).



- Premere il pulsante della regolazione della temperatura **19** (▼) o (▲) per regolare l'ora. L'orologio visualizza i numeri 0:00 ~ 23:59. Premere il pulsante (▲) per andare avanti ed il pulsante (▼) per andare indietro. Ogni volta che si preme uno di questi pulsanti, l'orario cambia di un minuto. Se si preme continuamente uno dei due pulsanti, l'orario varierà di 10 min, in 10 min (fig. H).

- Premere il pulsante della visualizzazione del cambio di modalità per visualizzare l'ora. (cfr. capitolo F).

- Premere sul pulsante di modalità **18** per visualizzare l'ora (fig. I.). Se il tempo non è stato impostato, il display indica --:--.



In caso di interruzioni di corrente o se la spina viene staccata, occorrerà impostare nuovamente l'ora.

D ACCENSIONE DELLA STUFA

Una stufa nuova provoca sempre all'inizio un odore particolare. Per tale motivo, assicurarsi che vi sia una ventilazione sufficiente.



Accendere sempre la stufa con l'ausilio del pulsante ON-OFF **20**. Non usare mai fiammiferi o accendini.



- Premere il tasto ON/OFF **20**.

La spia "ON" si accenderà e la temperatura richiesta verrà visualizzata insieme alla temperatura della stanza. La temperatura della stanza è visualizzata a partire da 1°C; quando la temperatura è inferiore a 0°C, il display visualizza "Lo". La messa in funzione richiede circa 45 secondi di tempo.

- Verificare la fiamma:
Di tanto in tanto verificare le condizioni di riscaldamento attraverso la finestra spia della fiamma.

Combustione normale

- La fiamma è blu e la griglia del bruciatore può diventare rossa.
- Nulla di anormale.

Combustione anormale

- La fiamma è sempre gialla e blu.
- In questo caso, prendere i provvedimenti adeguati.





E REGOLAZIONE DELLA TEMPERATURA DESIDERATA

Se la stufa è accesa, si può modificare la temperatura desiderata con l'aiuto dei tasti di impostazione 19 (fig. K). Per alzare la temperatura, premere il tasto ▲. Per abbassare la temperatura, premere il tasto ▼. Ogni volta che si preme il tasto di impostazione la temperatura cambia di 1°C. Si può impostare la temperatura a un minimo di 5°C e a un massimo di 26°C.



- Quando l'apparecchio viene utilizzato in una stanza piccola, in una stanza ben isolata, o quando la temperatura esterna è relativamente elevata, la temperatura della stanza rischia di essere più elevata rispetto a quella richiesta. In tal caso, spegnere il riscaldamento.
- La temperatura della stanza indicata è la temperatura media della stanza. E' possibile che tale temperatura sia diversa da quella indicata da un termometro.

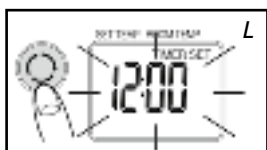

F USO DEL TIMER

Con il timer si può fare accendere la stufa ad una determinata ora, impostata in precedenza. Per impostare il timer, occorre regolare dapprima l'ora esatta (cfr. capitolo C); inoltre, la stufa deve essere spenta.

Procedere come descritto qui di seguito:

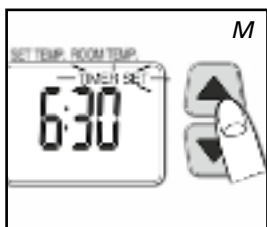

- 1 Controllare che l'ora sia impostata correttamente (vedasi capitolo C).
- 2 Premere il pulsante mode 18 (Il display della regolazione del timer lampeggia, l'orologio s'accende) (fig.L).
- 3 Premere il pulsante della regolazione 19 (▼) o (▲) per impostare l'ora desiderata per la messa in funzione del riscaldamento. Premere (▲) per far andare avanti il timer e (▼) per farlo andare indietro. Ogni volta che si preme uno di questi pulsanti, l'orario cambia di un minuto. Se si preme continuamente uno dei due pulsanti, l'orario visualizzato varierà di 10 min, in 10 min. (fig. M)
- 4 Premere il tasto ON/OFF 20 per far accendere la spia "ON". ("ON" si accende.) Non occorre premere questo pulsante quando il riscaldamento è in funzione.
- 5 Premere il pulsante del timer 17. La spia "ON" si spegne. La spia del timer si accende ed il timer è stato impostato.



Attenzione a non premere nuovamente il pulsante ON/OFF 20 dopo aver impostato il timer, altrimenti il timer verrà azzerato.

- 6 Il riscaldamento si mette in funzione all'ora desiderata.



- Per cancellare la regolazione del timer, premere una volta sul pulsante ON-OFF 20 (la luce di controllo del timer si spegne).
- In caso di interruzioni di corrente, reimpostare l'orologio e il timer.
- In caso di terremoto o di colpi, sul display apparirà il guasto E01. Reimpostare il guasto e ripetere le azioni dal punto 4 per reimpostare il timer.

FUNZIONE 3H OFF

Quando il riscaldatore è in funzione e il pulsante **3H./OFF**  viene premuto, il riscaldatore si spegne automaticamente dopo tre ore di funzionamento (dopo aver premuto il tasto). Durante il periodo di conto alla rovescia questa impostazione può essere disattivata premendo di nuovo il pulsante. Sul display viene visualizzato lo stato di questa funzione.

G PER SPEGNERE LA STUFA

- 1 Premere il tasto ON/OFF . La luce rosso lampeggia per circa 8 secondi. L'apparecchio si ferma. Assicurarsi sempre che la fiamma si spenga.



La ventola continua a funzionare per circa 3 minuti per raffreddare l'interno dell'apparecchio. Quindi non scollegare l'apparecchio dalla corrente.

Se si stacca l'apparecchio scollegandolo, o se lo si scollega subito dopo lo spegnimento, si rischia di provocare un cattivo funzionamento.

H IN CASO DI PROBLEMI

I sintomi citati non sono difetti di funzionamento. Si prega quindi di voler verificare la lista di seguito riportata.

	Sintomi	Cause
Quando il riscaldamento si mette in funzione	Messa in funzione difficile	Occorrono circa 45 secondi per la messa in funzione. Dopo aver riempito il serbatoio ci vuole un po' di tempo perché il combustibile circoli nei condotti. Ripetere la messa in funzione da 2 a 3 volte.
	Si sente un ronzio.	E' il suono di una scarica elettrica, è normale
	Il fumo è bianco	Può capitare quando non circola abbastanza combustibile in fase gassosa attorno al bruciatore, non è nulla di anormale.
Mentre il riscaldamento è in funzione o quando è spento	Quando utilizzato per la prima volta, l'apparecchio emette fumo e cattivo odore.	E' la vernice protettiva che brucia. Nel giro di un ora il problema non sussisterà più. Aerare la stanza.
	La temperatura della stanza non aumenta malgrado la temperatura sia impostata su "alta"	Accade quando la stanza è troppo grande.
	Il colore della fiamma diventa rosa o arancione.	Accade quando si usa un umidificatore di tipo ultrasonico. E' la reazione del calcio nell'acqua
	La temperatura della stanza non diminuisce malgrado la temperatura sia impostata su "bassa".	Accade quando l'apparecchio viene utilizzato in una stanza piccola, o ben isolata, o quando la temperatura esterne è piuttosto alta. Spegnerne l'apparecchio.
	La temperatura della stanza indicata non è la stessa indicata da un termometro.	Accade perché la temperatura della stanza visualizzata è la temperatura media della stanza.
	Piccoli crepittii durante il funzionamento o subito dopo lo spegnimento dell'apparecchi.	E' il rumore provocato dal metallo che si dilata. Non è nulla di anormale.
	Rumore 8 secondi dopo lo spegnimento.	Rumore secco tipico di quando l'apparecchio si spegne, non è anormale.

INFORMAZIONI PRESENTI SUL DISPLAY

Il display ❶ non indica solamente l'ora e la temperatura (regolate) (cfr. capitolo C,E ed F), ma comunica anche eventuali errori. Il codice sul display indica il guasto:

Visualizzazione (errore di)	Cause (dispositivi di sicurezza)	Provvedimenti da prendere
Time ----	Il riscaldamento ha smesso di funzionare automaticamente a causa di un'interruzione della corrente o di un cattivo collegamento.	Verificare che la spina sia ben inserita e azionare di nuovo il tasto ON/OFF ❷.
E01	Un terremoto (magnitudine 5 o superiore), vibrazioni molto forti o una scossa hanno causato l'arresto automatico dell'apparecchio. (Il sistema anti-scossa ha funzionato).	Assicurarsi che non vi siano prodotti infiammabili attorno all'apparecchio, che esso non abbia subito danni e che non vi siano perdite di combustibile. Azionare di nuovo il tasto ON/OFF ❷.
E02 E03	Il riscaldamento si è fermato automaticamente a causa di una mancata messa in funzione o perché si è accumulata acqua o polvere sul filtro del combustibile o nel serbatoio fisso.	Togliere l'acqua e la polvere dal serbatoio fisso. Asciugare il filtro e poi azionare di nuovo il tasto ON/OFF ❷. (far riferimento alla nota)
E07	L'aumento della temperatura della stanza ha provocato l'arresto del riscaldamento. (Il sistema di "alta temperatura" ha funzionato)	Verificare che la regolazione sia corretta e azionare di nuovo il tasto ON/OFF ❷.
Filter E09	Il riscaldamento si è fermato automaticamente perché il condotto d'aerazione dell'aria calda, l'adduttore dell'aria o il filtro della ventola sono stati bloccati da qualcosa o ostruiti dalla polvere. (Il sistema "Anti-Surriscaldamento")	- Togliere ciò che blocca o ostruisce il condotto d'aerazione dell'aria calda, l'adduttore dell'aria e il filtro della ventola e pulire questi ultimi. Azionare di nuovo il tasto ON/OFF ❷. - Dopo aver preso i provvedimenti sopra descritti, se il sistema di sicurezza scatta ancora, sospendere l'uso dell'apparecchio e contattare il proprio rivenditore.
E13	Il sensore di fiamma o il vaporizzatore del liquido potrebbero essere sporchi e quindi l'apparecchio si spegne.	Spegnere e accendere nuovamente la stufa; se il problema persiste contattare il proprio distributore.
E17	Aumento di stanza la concentrazione di CO2 fermò operazione di calorifero. (Il sistema che esamina atmosfere ha)	Ventili la stanza ed azzeri il ON/OFF ❷ interruttore.
L'indicatore ON lampeggia "Err"	Il riscaldamento si è spento automaticamente poiché si è tenuto premuto continuamente il tasto ON/OFF.	Togliere gli ostacoli attorno ai comandi del display. Ricollegare l'apparecchio e azionare di nuovo il tasto ON/OFF ❷.
F00 – F30	Funzionamento difettoso. Necessità di sostituire alcuni pezzi e di effettuare un controllo.	Guardare i messaggi visualizzati e scollegare l'apparecchio. Contattare il proprio distributore.

Sintomi	Cause	Provvedimenti da prendere
L'apparecchio non s'accende.	La sicurezza per bambini è accesa.	Spegnere la sicurezza per bambini
L'indicatore del combustibile non funziona..	Il serbatoio è vuoto.	Riempire il serbatoio.
	Il serbatoio è danneggiato.	Sostituire il serbatoio con uno nuovo.
	Polvere e acqua sul filtro o nel serbatoio fisso.	Togliere l'acqua e la polvere dal filtro e dal serbatoio fisso con l'apposita pipetta e asciugare il filtro. (vedere Nota)
Perdita di potenza.	L'indicatore del combustibile lampeggia.	Riempire il serbatoio.
	L'indicatore del combustibile lampeggia.	
	E' stato utilizzato combustibile deteriorato o impuro.	Togliere il combustibile dai due serbatoi e risciacquare con combustibile integro. Ripetere la messa in funzione e ricominciare per circa 5 volte.
Combustione anormale.	E' stato utilizzato combustibile deteriorato o impuro.	Aerare bene con regolarità.
	Cattiva aerazione.	
	Polvere sul filtro della ventola.	Pulire il filtro della ventola.
Cattivi odori.	E' stato utilizzato combustibile deteriorato o impuro.	Togliere il combustibile da entrambi i serbatoi: risciacquare con combustibile di qualità.
	Non c'è combustibile nel serbatoio.	Riempire il serbatoio.
	Vi è una perdita di combustibile o è stato versato del combustibile.	Sospendere l'uso e contattare il proprio distributore.
Fuga di combustibile.	Il riscaldamento è stato spostato quando c'era ancora del combustibile nel serbatoio.	
	E' stato utilizzato combustibile impuro.	

Rivolgersi sempre al concessionario in caso di una qualsiasi anomalia segnalata in precedenza, e /o se un errore continua a ripetersi anche dopo aver fatto ricorso ai precedenti rimedi.

DISATTIVAZIONE AUTOMATICA

Questa stufa è dotata di un sistema di sicurezza che la fa spegnere automaticamente dopo 36 ore di funzionamento ininterrotto. Se lo si desidera è possibile riaccendere la stufa premendo il pulsante ON-OFF 20 (vedi capitolo D).



DISPOSITIVO DI SICUREZZA

Il dispositivo di sicurezza serve a prevenire che un bambino modifichi involontariamente le regolazioni della stufa. Mentre è accesa, la stufa può solamente venire spenta. Quando la stufa è già spenta, il dispositivo di sicurezza previene che venga accesa involontariamente. Per attivare il dispositivo di sicurezza tenere premuto l'apposito pulsante 15 per più di 3 secondi. La spia CHILD-LOCK appare sul display informativo (fig. O) per indicare che è attiva la funzione sicurezza per i bambini. Per disattivare il dispositivo tenere premuto ancora una volta il pulsante CHILD-LOCK 15 per più di 3 secondi.

J USO CORRETTO DELLA FUNZIONE 'SAVE'

Con la funzione 'SAVE' si può stabilire un valore massimo della temperatura. Se la funzione è attivata, la stufa si spegne automaticamente quando la temperatura della camera supera di 3°C la temperatura regolata. In seguito, quando la temperatura della camera torna al valore impostato, la stufa si riaccende automaticamente. Per attivare la regolazione 'SAVE' premere l'apposito pulsante 21. La spia luminosa di controllo SAVE si accende. Premendo ancora una volta il pulsante 'SAVE', si disattiva di nuovo la funzione.



Per mantenere più o meno costante la temperatura regolata, anche senza la funzione 'SAVE', la stufa modifica la propria capacità di riscaldamento. 'SAVE' è una modalità che permette di risparmiare combustibile e che può essere usata quando il locale è vuoto o per impedire che una stanza geli.



K SEGNALE INDICANTE CHE IL COMBUSTIBILE È ESAURITO

Se il combustibile nel serbatoio è esaurito, la spia luminosa lampeggerà più velocemente. Scatterà anche un allarme acustico acuto (piip!) La stufa si accenderà automaticamente sulla posizione di funzionamento più bassa, per una durata di circa 80 minuti. Il serbatoio del combustibile deve essere riempito.

► rimuovere dalla stufa il serbatoio di ricambio e riempirlo (fuori dalla stanza, in luogo sicuro) di nuovo combustibile (vedasi capitolo B).

Se si continua ad utilizzare la stufa, il serbatoio del combustibile si svuoterà. La spia indicherà " E 03 " e l'apparecchio si spegnerà automaticamente.

Riempire il serbatoio e premere il tasto ON/OFF 20. L'apparecchio ricomincerà a funzionare.



L CONTROLLO DELLA QUALITÀ DELL'ARIA

Se l'ambiente non è sufficientemente ventilato, la luce di controllo E17 si accende e la stufa viene spenta automaticamente. Ventilare l'ambiente non appena si sente questo segnale (per esempio, aprendo di più una porta o una finestra). Non appena l'ambiente è stato ventilato a sufficienza (per esempio, aprendo di più una porta o una finestra) l'apparecchio può essere acceso, premendo sul tasto ON / OFF 20.

M MANUTENZIONE

Prima di procedere alla manutenzione, occorre spegnere la stufa e farla raffreddare. In seguito staccare la spina dalla presa. La stufa richiede una manutenzione minima.

1 Pulire il filtro dell'aria (fig. R).

Pulire il filtro del combustibile:

1 Togliere il serbatoio estraibile dalla stufa ed estrarre il filtro del combustibile. Il filtro può gocciolare; tenere un panno a portata di mano.

2 Capovolgere il filtro e picchiettarlo su una superficie rigida per togliere completamente lo sporco (**non pulirlo mai con acqua!**).

3 Installare nuovamente il filtro del carburante nella stufa.

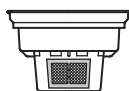

Filtro del combustibile

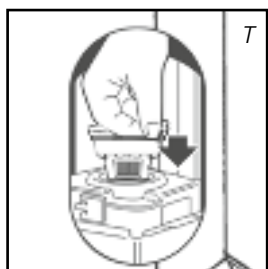
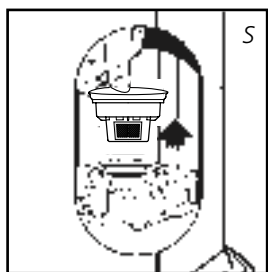



Si consiglia di rimuovere per tempo polvere e macchie con un panno umido, altrimenti possono formarsi macchie difficili da rimuovere.



Non utilizzare solventi o alcool per pulire la stufa. Rischio d'incendio. Pulire le parti molto sporche con un detergente sintetico delicato.



Non smontare i componenti della stufa. In caso di riparazione, contattare sempre il rivenditore. Se il cavo dell'elettricità è danneggiato, deve essere sostituito con un cavo di tipo H05 VV-F solamente da un elettricista autorizzato.

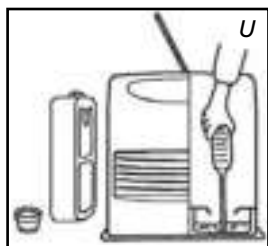

Tappo per il trasporto

N IMMAGAZZINAGGIO (FINE DELLA STAGIONE FREDDA)

Il combustibile rimasto non può più essere usato. Bruciarlo completamente. Se ne rimane, non gettarlo via, ma smaltirlo conformemente alle direttive locali vigenti per i rifiuti chimici. In ogni caso cominciare la nuova stagione fredda con combustibile nuovo. Quando si riaccende la stufa seguire nuovamente le istruzioni (come riportate a partire dal capitolo A).

O TRASPORTO

Per evitare che la stufa perda combustibile durante il trasporto, occorre prendere le seguenti precauzioni:

- 1** Lasciare raffreddare la stufa.
- 2** Togliere il serbatoio estraibile dalla stufa e rimuovere il filtro del combustibile. Questo può perdere qualche goccia di combustibile; tenere un panno a portata di mano. Conservare il filtro ed il serbatoio estraibile al di fuori della stufa.
- 3** Svuotare il serbatoio del combustibile fisso (fig. U).
- 4** Collocare il tappo per il trasporto.
- 5** Trasportare la stufa sempre in posizione eretta.



Svuotare il serbatoio fisso, utilizzando una pompa per combustibile, prima di uno spostamento o in caso di utilizzo di combustibile non idoneo o contaminato. Staccare innanzitutto il filtro del combustibile ed inserire successivamente la pompa nel serbatoio fisso vuoto. Seguire la stessa procedura qualora nel serbatoio del combustibile vi sia acqua.

P SPECIFICHE

	SRE 2929 C	SRE 4033 C	SRE 4034 C	SRE 4035 C
Accensione	elettrica			
Combustibile	petrolio			
Capacità (kW)*	2.9	3.3	3.4	3.5
Spazio riscaldabile (m3)**	47-115	52-130	53-135	54-140
Consumo di combustibile (l/ora)*	0.302	0.344	0.354	0.365
Consumo di combustibile (g/ora)*	242	275	283	292
Autonomia (ora)*	16	14.5	14	13.5
Capacità serbatoio estraibile (litri)	5			
Peso (kg)	7.7			8.9
Dimensioni (mm) (con piastra inferiore)	371			436
	299			313
	429			435
Accessori	Tappo per il trasporto, pompa a sifone per il combustibile			
Tensione di rete	230V - AC 50 Hz		230V - AC 50 Hz	
Consumo:	Accensione elettrica	335W		335W
	Continuo	78-123W		70-130W
Letture immediate del livello di emissione di anidride carbonica CO2 (NDIR CO2-sensor).				

* Con regolazione al massimo ** I valori riportati sono indicativi

La marcatura CE è conforme alle norme EN 60-335 parte 1 (1995) e EN 50-165 (08/97).

Q CONDIZIONI DELLA GARANZIA

La stufa ha una garanzia di 48 mesi a partire dalla data d'acquisto. Entro questo periodo tutti i guasti imputabili ai materiali ed alla produzione vengono riparati gratuitamente. Le spese di spedizione ed i rischi che la spedizione della stufa o delle parti comporta sono sempre a carico dell'acquirente. Le condizioni sono le seguenti:

- 1 La PVG Italy SRL rifiuta esplicitamente tutti gli accordi relativi a rimborso dei danni, compreso il rimborso di danni sorti in seguito a guasti.
- 2 La riparazione o la sostituzione delle parti entro il termine di garanzia non implica un prolungamento della garanzia stessa.
- 3 La garanzia viene considerata nulla qualora siano state apportate delle modifiche, qualora siano state montate delle parti non originali o qualora siano state effettuate delle riparazioni alla stufa da parte di terzi.
- 4 Le parti normalmente sottoposte ad usura, come la pompa a sifone per il combustibile, non sono comprese nella garanzia.
- 5 La garanzia vale esclusivamente se l'utente è in possesso della ricevuta d'acquisto originale, datata, alla quale non siano state apportate modifiche o correzioni.
- 6 La garanzia viene considerata nulla in caso di danni sorti in seguito ad azioni non conformi alle istruzioni d'uso, in seguito a negligenza ed in seguito all'uso di combustibile del tipo sbagliato o vecchio. L'uso di combustibile sbagliato può anche costituire un pericolo*.

Per prevenire spese inutili, si consiglia dapprima di consultare con attenzione le istruzioni d'uso. Qualora queste non offrano alcuna soluzione al problema, portare la stufa dal rivenditore per la riparazione.

* Le sostanze leggermente infiammabili possono portare ad una combustione non controllabile, e conseguentemente alla formazione di fiamme pericolose. In tal caso, non cercare mai di spostare la stufa, ma spegnerla immediatamente. In caso d'emergenza si può fare uso di un estintore, esclusivamente del tipo B: estintore a polvere o ad acido carbonico.

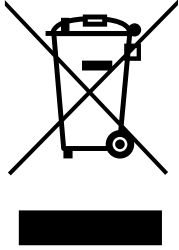

No disponga de las aparatos eléctricas como basura sin triar, debe utilizar facilidades separadas de la colección. Se ponga en contacto con su gobierno local para la información sobre la sistemas disponibles de la colección. Si las aparatos eléctricas están deshecho en terraplenes o basureros, las sustancias peligrosas puede infiltrarse en agua subterránea y hacer entrar en cadena de alimento al dañar su salud y bienestar. Al reponer aparato Viejo con uno Nuevo, el vendedor queda obligado legalmente a coger su aparato viego gratis para eliminación.

Kjære kunde!

Gratulerer med kjøpet av denne transportable varmeovnen beregnet på privat bruk. Du har kjøpt et kvalitetsprodukt du vil ha glede av i mange år fremover.

Det forutsetter selvfølgelig at du bruker ovnen på riktig måte. Les denne bruksanvisningen først for å sikre varmeovnen maksimal brukstid.

Varmeovnen leveres med 48 måneders produsentgaranti på alle mangler i materialer eller utførelse.

Vi håper du får mye varme og hygge med ovnen.

Med vennlig hilsen

PVG Holding b.v.

Kundeserviceavdelingen

1 LES BRUKSANVISNINGEN FØRST.

2 KONTAKT FORHANDLEREN HVIS DU LURER PÅ NOE.

GENERELLE ANVISNINGER FOR BRUK

Nedenfor finner du hovedpunktene du må gå gjennom før du begynner å bruke varmeovnen. Du finner flere opplysninger i HÅNDBOKEN (side 91 ff.).

- 1** Ta av all emballasje (se avsnitt A, Fig. A).
- 2** Fyll den uttakbare beholderen **4** (se avsnitt B, fig. C-F).
- 3** Sett støpselet i stikkontakten.
- 4** Tenn varmeovnen med ON/OFF knappen **20** (se avsnitt D).
- 5** Hvis det er nødvendig, kan du endre temperaturen med innstillingsknappene **19** (se avsnitt E).
- 6** Slå av varmeovnen ved å trykke på ON/OFF knappen **20**.



For å hindre brann må beholderen enten fylles når varmeovnen er slått av eller i et annet rom enn der varmeovnen står.

- Oppbevar alle drivstoffbeholdere med originallokk og tetninger på et kjølig og mørkt sted.
- Drivstoffets alder. Bruk nytt drivstoff i begynnelsen av hver fyringssesong.
- Bruk av Qlima Premium Quality Fuels som drivstoff sikrer god kvalitet.
- Før du skifter merke og/eller type drivstoff, må du sørge for at den mobile varmeovnen er helt tømt for rester av gammelt drivstoff.
- Første gang du slår på varmeovnen, lukter det "nytt" en liten stund

HOVEDKOMPONENTER

- 1** Informasjonsdisplay
- 2** Betjeningsknapper
- 3** Tank lokket
- 4** Avtagbar tank
- 5** Metall lokket
- 6** Drivstofffilteret
- 7** Fast tank
- 8** Flamme Inspeksjonsvindu
- 9** Varmluftsgitteret
- 10** Lufttilførsel
- 11** Sikkerhets feste
- 12** Filter ventilator
- 13** Støpsel
- 14** Tilkoblingsledning
- 15** Barnesikring fange Nøkkelen
- 16** Grønn timerindikatoren
- 17** TIMER-knappen
- 18** Modusknappen
- 19** Nøkkel til innstilt Temperatur / tid
- 20** På / av-tasten (rød indikator på)
- 21** Spareknapp
- 22** 3H AV-funksjon

VIKTIG FORHÅNDSINFORMASJON

SØRG ALLTID FOR TILSTREKkelig VENTILASJON

Varmeovnen er utstyrt med et kontrollsystem for luftkvalitet. Hvis det ikke er tilstrekkelig ventilasjon i rommet eller varmeovnen brukes i et rom som er for lite, slår ovnen seg av automatisk. For å sikre behagelig og trygg oppvarming må du sørge for tilstrekkelig ventilasjon. Les denne bruksanvisningen nøye før du tar apparatet i bruk og ta vare på den for senere bruk. Bare installer varen hvis den er i samsvar med lokale og nasjonale lover og regler. Dette produktet er kun ment brukt som ovner i private husholdninger og skal kun brukes under normale forhold innendørs, kjøkken eller garasje.

Merk: For å hindre at varmeovnen slår seg av, anbefaler vi at du lar en dør eller et vindu stå på gløtt når ovnen er i bruk. Uansett modell må du alltid sørge for at varmeovnen brukes i et rom som er tilstrekkelig stort til at ovnen er forsvarlig å bruke uten ekstra ventilasjon. Hvis rommet er mindre enn påkrevd, må du alltid åpne en dør eller et vindu litt på gløtt (ca. 2,5 cm åpning). Det er viktig at alle rom hvor varmeovnen brukes har tilstrekkelig luftinntak og -avtrekk (begge åpninger må ha et minste tverrsnitt på 50 cm²). Sikkerhetssystemet må ikke modifiseres, ettersom du da ikke har noen garanti for at luftsensoren fungerer som den skal. Rådfør deg med forhandleren hvis du er i tvil.

Spesielt for Frankrike: Varmeovnen er bare konstruert for drivstoff beregnet på flytende drivstoffdrevne mobile varmeovner, i samsvar med bestemmelsene av 18-07-2002 og 25-06-2010. Bruk av andre typer drivstoff er forbudt. Spør forhandleren eller se vårt nettsted når det gjelder adresser til våre detaljhandlere. Formålet med den flytende drivstoffdrevne mobile varmeovnen er at den skal være en ekstra varmeovn og ikke en konstant varmekilde.

Spesielt for Storbritannia: Bruk kun parafindrivstoff i klasse C1, i samsvar med BS2869, del 2 eller tilsvarende.

Brukeren må følge disse anvisningene for riktig bruk:

IKKE

- bruk den flytende drivstoffdrevne mobile varmeovnen i campingvogner, båter og førerhus til kjøretøy,
- bruk den flytende drivstoffdrevne mobile varmeovnen i rom uten tilstrekkelig ventilasjon (se tabellen med minste tillatte mål på rommet som skal varmes opp), rom som ligger under bakken og/eller i mer enn 1000 meters høyde,
- modifiser varmeovnens sikkerhetsfunksjoner.

Bruk av denne typen oppvarming i offentlige rom er underlagt tillatelse fra myndighetene. Slik tillatelse må innhentes på forhånd.

RIKTIG DRIVSTOFF

Ovnen er beregnet på bruk sammen med ren, vannfri parafinolja av høy kvalitet, for eksempel Qlima Premium Quality Fuels. Bare drivstoff av denne typen sikrer riktig og ren forbrenning. Drivstoff av dårligere kvalitet kan føre til:

- ▶ større risiko for funksjonsfeil
- ▶ ufullstendig forbrenning
- ▶ redusert levetid
- ▶ røyk og/eller lukt
- ▶ avleiring på gitteret eller kappen

Skade og/eller funksjonsfeil på varmeovnen som skyldes bruk av annet drivstoff enn ren parafinolja av høy kvalitet og uten innhold av vann, dekkes ikke av garantien.

Hør alltid med den lokale forhandleren for å få vite hva som er riktig drivstoff til ovnen.

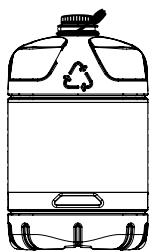

Dette transportdekslet pakkes separat i esken. Kun dette dekslet sikrer problemfri transport av varmeovnen etter bruk. Ta godt vare på det!

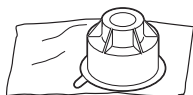

Bare når du benytter riktig drivstoff, kan du bruke ovnen på en trygg, effektiv og behagelig måte.



A INSTALLERE OVNEN

- 1 Ta varmeovnen forsiktig ut av esken og sjekk innholdet.

I tillegg til ovnen må du også ha:

- ▶ en manuell drivstoffpumpe
- ▶ et transportdeksel
- ▶ denne bruksanvisningen

Oppbevar esken og emballasjen (fig. A) for lagring og/eller transport.

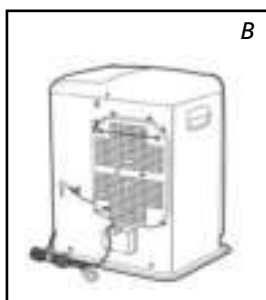

- 2 Åpne lokket til den uttakbare beholderen ③ og ta ut pappbiten.

- 3 Fyll den uttakbare beholderen som vist i *avsnitt B*.

- 4 Gulvet skal være fast og helt plant. Endre plasseringen av varmeovnen hvis den ikke står plant. Ikke juster varmeovnen ved å legge bøker eller andre gjenstander under den.

- 5 Bruk det horisontale sikkerhetsfestet ④ for å forhindre at gardiner dekker ventilatoren (Fig. B.).

- 6 Sett støpselet ⑤ i stikkontakten (230 Volt AC/50 Hz) og still riktig tid ved hjelp av innstillingsknappene ⑥ (se *avsnitt C*).

- 7 Varmeovnen er nå klar til bruk.



B FYLLE DRIVSTOFF

Fyll den uttakbare beholderen på et hensiktsmessig sted, da det alltid kan bli litt søl. Følg fremgangsmåten nedenfor:

- 1 Pass på at varmeovnen er slått av.

- 2 Åpne det øvre lokket og løft den uttakbare beholderen ut av varmeovnen (fig. C). Merk: Det kan lekke noen dråper fra beholderen. Sett den uttakbare beholderen (lokket skal peke oppover) ned på gulvet og fjern drivstofflokket.

- 3 Fjern metallokket. Enkel å åpne ved å holde utsiden (fig. D).

- 4 Fyll den uttakbare beholderen med en drivstoffpumpe (se bruksanvisningen til drivstoffpumpen.) Pass på at den står høyere enn den uttakbare beholderen (fig. E). Sett den riflede slangen inn i åpningen på den uttakbare beholderen.

- 5 Sjekk drivstoffmåleren på den uttakbare beholderen mens beholderen fylles (fig. F). Slutt å fylle når måleren viser at beholderen er full. Beholderen må ikke overfylles, spesielt ikke når drivstoffet er svært kaldt (drivstoff utvider seg når det varmes opp).

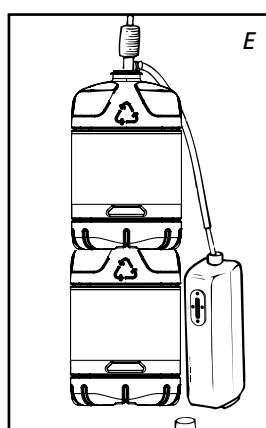
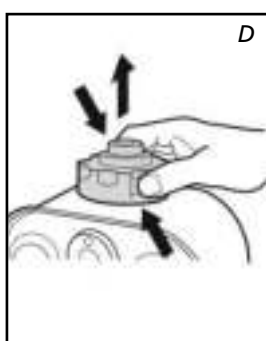

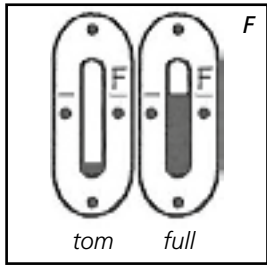

6 La resten av drivstoffet i pumpen renne tilbake i jerrykannen og ta pumpen forsiktig ut. Sett drivstofflokket omhyggelig på igjen. Fjern eventuelt drivstoffslø.

7 Sjekk om lokket sitter rett og ordentlig til. Sett den uttakbare beholderen tilbake i varmeovnen (med lokket ned). Lukk lokket.



- Ikke fjern varmeovnen etter reinstallerings av tanken.
- Vær forsiktig slik at lokket ikke skades ved fylling av tanken. Deformering av lokket kan føre til lekkasje av drivstoff.

8 Slå på varmeovnen igjen.

C ANGI TIDEN

Angi tiden for å bruke varmeovnen som en klokke eller hvis timeren brukes. Du kan også angi tiden når varmeovnen er på.



1 Trykk på modus-knappen **18** for å angi tiden (fig. G). Angitt tid og tiden blinker på skjermen.



2 Trykk på knappene (▼) eller (▲) **19** for å angi tiden. Tiden vises med numrene 00:00 til 23:59. Trykk på (▲) knappen for å gå fremover og (▼) knappen for å gå bakover. Tiden endres med ett minutt av gangen hver gang du trykker på én av disse 2 knappene. Tiden på skjermen endres med ti minutter av gangen hvis du holder knappen inne (fig. H.).

3 Trykk på modus-knappen **18** igjen for å aktivere timer-funksjonen. Se kapittel F.

4 Trykk på modus-knappen **18** for å vise tiden (fig. I.). Dersom tiden ikke er angitt, viser skjermen --:--.



Tiden må angis igjen etter strømbrudd eller hvis støpselet har blitt fjernet fra stikkkontakten.

D TENNE VARMEOVNEN

Når varmeovnen brukes for første gang, kan den avgi lukt en kort stund. Sørg derfor for ekstra ventilasjon.



Tenn alltid varmeovnen med ON/OFF knappen **20**. Du må aldri bruke fyrstikker eller en sigarett.



1 Trykk på ON/OFF-knappen **20**. Indikatoren for tenning lyser: den ønskede temperaturen og ambiente temperaturen vises (fig. J). Den ambiente temperaturen vises fra 1 °C. Hvis temperaturen er under 0 °C, vises Lo. Tenningen tar ca. 45 sekunder.

2 Normal forbrenning:

- Flammene er blå
- Brennerristen kan bli rød

Unormal forbrenning:

- Flammen er gul og blå. Ta nødvendige forhåndsregler i slike tilfeller.

Denne varmeovnen kan være påslått i mer enn 36 timer. Etter 36 timer stopper den automatisk, selv om tanken har blitt fylt på i denne perioden.



E ANGI ØNSKET TEMPERATUR

Hvis varmeovnen er på, kan den ønskede temperaturen endres 19 ved å bruke innstillingsknappene (fig. K). Trykk på ▲ knappen for å øke temperaturen. Trykk på ▼ knappen for å senke temperaturen. Hver gang du trykker på innstillingsknappen, endres temperaturen med 1 °C. Temperaturen kan stilles inn til minimum 5 °C og maksimalt 26 °C.



- Hvis varmeovnen brukes på et lite område, på et godt isolert sted eller hvis temperaturen utenfor er relativt høy, kan den ambiante temperaturen bli høyere enn den ønskede temperaturen. Slå varmeovnen av i slike tilfeller.
- Temperaturen som vises er den gjennomsnittlige ambiante temperaturen. Denne temperaturen korresponderer ikke nødvendigvis med den som vises på et termometer.

F BRUKE TIMEREN

Ved hjelp av timeren kan varmeovnen slås på automatisk på et forhåndsinnstilt tidspunkt. For å kunne aktivere timeren må du ha stilt tiden riktig (se avsnitt C) og varmeovnen må være slått av. Følg fremgangsmåten nedenfor:

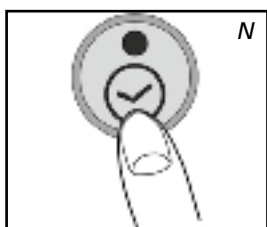
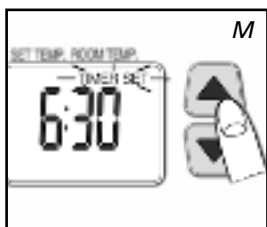
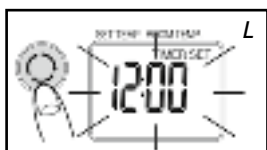

- 1 Kontroller at tiden er angitt riktig (se kapittel C).
- 2 Trykk på modus-knappen 18 (fig. L) til Timer og Angi vises på skjermen.
- 3 Trykk på (▼) eller (▲) 19 knappene for å angi den ønskede aktiveringstiden for varmeovnen. Trykk på (▲) knappen for å gå fremover og (▼) knappen for å gå bakover. Tiden endres med ett minutt av gangen hver gang du trykker på én av disse 2 knappene. Tiden på skjermen endres med ti minutter av gangen hvis du holder knappen inne (fig. M).
- 4 Trykk på ON/OFF-knappen 20 for å slå varmeovnen på (indikatoren lyser). Det er ikke nødvendig å trykke på denne knappen hvis varmeovnen er på.
- 5 Trykk på timer-knappen 17. Indikatoren slukkes. Tidsindikatoren lyser og timeren er stilt inn.



Vær forsiktig slik at du ikke trykker på ON/OFF-knappen igjen 20 etter at timeren er stilt inn. Dette vil tilbakestille timeren.

- 6 Varmeovnen slår seg på ved valgt tid.



- For å avbryte timeren, trykk på ON/OFF-knappen 20 (timer indikatoren slukkes).
- Still inn timeren og klokken igjen etter et strømavbrudd.
- Ved et jordskjelv eller ved støt, vil koden E01 vises på skjermen. Tilbakestill feilen og gjenta fra punkt 4 for å stille inn timeren igjen.

3H AV-FUNKSJON

Når varmeelementet er aktivt og knappen 3H/OFF 22 trykkes inn, vil varmeelementet automatisk slå seg av etter tre timers bruk (etter at knappen er trykket inn). Under nedtellingperioden kan denne innstillingen deaktiveres ved å trykke inn knappen på nytt. Statusen for denne funksjonen vises i displayet.

G SLÅ AV VARMEOVNEN

- 1 Trykk på ON/OFF-knappen . Den røde lampen blinker i ca. 8 sekunder og varmeovnen er slått av. Alltid kontroller at flammen slukkes.



Ventilatoren fortsetter å være i drift i ca. 3 minutter etter at varmeovnen er slått av slik at innsiden kjøles ned. Hvis du slår av strømtilførselen før, kan ukontrollerte symptomer oppstå (utslipp av røyk, lukt, osv.).

H I TILFELLE PROBLEMER

Symptomene som er nevnt ovenfor er ikke feil eller unormale. Kontroller listen.

	Symptomer	Årsaker
Ved tenning	Tenningen er langtrukken	Tenningen tar ca. 45 sekunder Etter fylling av tanken, vent til drivstoffet har nådd den faste tanken. Gjenta tenningen 2 eller 3 ganger
	Knitrelyd	Denne lyden lages av den elektriske tenningen.
	Hvit røyk	Dette kan oppstå hvis drivstoffet ikke sirkulerer forbi brenneren slik det skal
Ved tenning eller slukking	Røyk og en ubehagelig lukt ved første gangs bruk	Dette er den beskyttende lakken som varmes opp. Det stopper snart. Sikre mer rom for ventilasjon.
	Den ambiante temperaturen øker ikke og den ønskede temperaturen er høyere.	Rommet er for stort.
	Flammen lyser rødt.	Den ambiante luften er fuktig, salt eller inneholder for mange urenheter.
	Den ambiante temperaturen senkes ikke og den ønskede temperaturen er lavere.	Varmeovnen brukes i et lite, isolert rom eller den utvendige temperaturen er relativt høy. Slå av varmeovnen.
	Den viste ambiante temperaturen er ikke den samme som vises på et termometer.	Dette er fordi den viste ambiante temperaturen er en indikasjon på gjennomsnittlig temperatur i rommet.
	Små bankelyder når varmeovnen er i drift eller umiddelbart etter at den slås av.	Dette er lyden av metall som utvides.
	Støy 8 sekunder etter at den slås av.	En klikkelyd: kan oppstå når varmeovnen kjøles ned.

INFORMASJONSDISPLAYET

Informasjonsdisplayet  viser ikke bare (innstilt) tid og temperatur (avsnitt C, E og F), men viser også eventuelle feil på varmeovnen. Koden på informasjonsdisplayet forteller deg hva som er i veien:

Kode	Informasjon	Handling
Tid ----	Varmeovnen har blitt slått av automatisk av et strømbrudd eller dårlig forbindelse	Gjenoppsett strømtilførselen eller forbindelsen Trykk på ON/OFF-knappen  igjen.
E01	Et jordskjelv (5 eller mer i styrke), sterke vibrasjoner eller støt vil sørge for at varmeovnen slås av automatisk. (Sikkerhetssystemet mot støt har fungert).	Sørg for at det ikke er noen antennerlige materialer rundt varmeovnen, eller drivstofflekkasjer. Trykk på ON/OFF-knappen  igjen.
E02 E03	Varmeovnen har blitt slått av automatisk etter en feil, i løpet av tenningen eller på grunn av vann eller støv i drivstoffilteret eller den faste tanken.	Fjern vannet og støvet i den faste tanken. Rengjør drivstoffilteret (se kapittel M). Trykk på ON/OFF-knappen  igjen.
E07	En økning i den ambiente temperaturen har slått av varmeovnen. (Systemet for overvåkning av temperaturen har fungert).	Luft ut rommet. La varmeovnen kjøle seg ned. Trykk på ON/OFF-knappen  igjen.
Filter E09	Varmeovnen har slått seg av automatisk fordi strømmen av varm luft, ventilatoren eller ventilatorfilteret er blokkert eller hindres av noe. (Sikkerhetssystemet mot overoppheting har fungert).	Fjern hindringer fra ventilatoråpningen. Rengjør ventilatorfilteret (se kapittel M) Trykk på ON/OFF-knappen  igjen. Dersom problemet oppstår igjen etter at ovenfor nevnte tiltak er gjennomført, kontakt forhandleren.
E13	Varmeovnen har blitt slått av i et lukket rom. (Sikkerhetssystemet mot ufullstendig forbrenning har fungert).	Luft ut rommet og trykk på ON/OFF-knappen  igjen. Sørg for at rommet er tilstrekkelig ventilert.
E17	Varmeovnen har blitt slått av på grunn av en økning i CO ₂ -konsentrasjon. (Systemet for overvåkning av luftkvalitet har fungert).	Luft ut rommet og trykk på ON/OFF-knappen  igjen. Sørg for at rommet er tilstrekkelig ventilert.
Indikatoren PÅ blinker. Err tennes	Varmeovnen har stoppet automatisk på grunn av at ON/OFF-knappen ble holdt inne eller var blokkert.	Fjern hindringer rundt knappene på displayet. Trykk på ON/OFF-knappen  igjen. Dersom problemet oppstår igjen etter at ovenfor nevnte tiltak er gjennomført, kontakt forhandleren.
F00 – F30	Dårlig funksjon. Varmeapparatet trenger vedlikehold.	Merk deg meldingene på skjermen og slå av varmeovnen. Kontakt forhandleren.

Symptomer	Årsaker	Tiltak som skal gjennomføres
Varmeapparatet tenner ikke	Barnesikringen lyser	Slå av barnesikringen
Lampen for drivstoffindikatoren virker ikke	Tanken er tom	Fyll tanken
	Tanken er deformert	Skift ut tanken
	Skittpartikler, støv eller vann i filteret og/eller i den faste tanken	Rengjør den faste tanken og drivstoffilteret.
Strømvbrudd	Drivstoffindikatoren blinker	Fyll tanken
	Drivstoffindikatoren blinker	Fyll tanken
	Drivstoff av dårlig kvalitet har blitt anvendt.	Fjern drivstoffet fra de to tankene og deretter skyll med korrekt drivstoff.
Unormal antenning	Drivstoff av dårlig kvalitet har blitt anvendt.	Fjern drivstoffet fra de to tankene og deretter skyll med korrekt drivstoff.
	Dårlig ventilasjon	Luft ut jevnlig
	Støv på ventilatorfilteret	Rengjør ventilatorfilteret
Ubehagelige lukter	Drivstoff av dårlig kvalitet har blitt anvendt.	Fjern drivstoffet fra de to tankene og deretter skyll med korrekt drivstoff.
	Ingen drivstoff i tanken	Fyll tanken
	Drivstofflekkasje eller sølt drivstoff	
Drivstofflekkasje	Flytt varmeovnen, tanken er ikke tom.	Stopp bruken og kontakt forhandleren
	Drivstoff av dårlig kvalitet har blitt anvendt.	

Kontakt forhandleren ved funksjonsfeil som ikke er angitt ovenfor og/eller hvis feilen oppstår igjen etter at de korrigerende tiltakene ovenfor er iverksatt.

AUTOMATISK DEAKTIVERING

Denne varmeovnen er utstyrt med et sikkerhetssystem som gjør at den slår seg av automatisk etter 36 timers kontinuerlig drift. Hvis du ønsker det, kan du slå på varmeovnen igjen ved å trykke på ON / OFF -knappen **20** (se avsnitt D).

I BARNESIKRING

Barnesikringen kan brukes til å hindre at barn uforvarende endrer innstillingene på ovnen. Når varmeovnen brenner og barnesikringen er aktivert, kan ovnen bare slås av. Andre funksjoner er da blokkert. Hvis varmeovnen allerede er slått av, hindrer barnesikringen også at den tennes igjen uforvarende. Aktiver barnesikringen ved å trykke på knappen CHILD LOCK **15** og holde den nede i minst 3 sekunder. Informasjonsdisplayet viser CHILD LOCK (fig. O) for å angi at barnesikringen er aktivert. Deaktiver barnesikringen ved å trykke på knappen CHILD LOCK **15** igjen og holde den nede i minst 3 sekunder.



J RIKTIG BRUK AV SPAREFUNKSJONEN

Med sparefunksjonen kan du holde kontroll med temperaturen. Når funksjonen er aktivert, slår varmeovnen seg av automatisk når temperaturen i rommet blir mer enn 3 °C over innstilt temperatur. Og når temperaturen igjen har falt til innstilt verdi, slår varmeovnen seg på igjen automatisk. Aktiver spareinnstillingen ved å trykke

på knappen 21. Sparelampen begynner å lyse. Slå av funksjonen ved å trykke på spareknappen en gang til. Ved eventuelle funksjonsfeil forteller informasjonsdisplayet hva som er galt.



Uten sparefunksjonen vil varmeovnen også opprettholde omtrentlig innstilt temperatur, ved å regulere varmekapasiteten. Sparefunksjonen er en økonomisk innstilling som kan brukes for eksempel når du ikke er til stede i rommet og kan holde det frostfritt.



K "OLJE" INDIKATOREN

Hvis indikatoren for lavt drivstoffnivå lyser sammen med en kort tone, er drivstofftanken tom. Varmeovnen vil automatisk brenne ved laveste innstilling i 80 minutter. Drivstofftanken må fylles på.

- fjern den avtakbare tanken fra varmeovnen og fyll den med nytt drivstoff (utenfor leveområder på et sikkert sted) (se kapittel B)



Hvis du ikke foretar deg noe, vil drivstofftanken tømmes og skjermen viser "E 03" (fig. Q). Varmeovnen slås av automatisk.

For å tenne varmeovnen igjen, fyll tanken og vent noen få minutter. Deretter trykk på ON/OFF-knappen 20.



L KONTROLLERE LUFTKVALITETEN

Hvis rommet ikke er tilstrekkelig ventilert, vil indikatoren E17 lyse og varmeovnen slås av automatisk. Så snart du hører dette signalet, luft ut rommet (f.eks. ved å åpne en dør eller et vindu). Så snart rommet er tilstrekkelig luftet ut, (f.eks. ved å åpne en dør eller et vindu) kan varmeovnen tennes ved å trykke på ON/OFF-knappen 20.

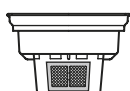

Drivstofffilteret

M VEDLIKEHOLD

Slå av varmeovnen og la den avkjøle før du påbegynner eventuelt vedlikehold. Trekk også støpselet ut av stikkontakten. Varmeovnen trenger nesten ikke vedlikehold.

- 1 Rengjør ventilatorfilteret (fig. R).

Rengjør drivstoffilteret:

- 1 Ta den uttakbare beholderen 4 ut av ovnen og ta ut drivstoffilteret. Noen dråper kan lekke fra filteret; ha en klut tilgjengelig.
- 2 Fjern smusset ved å holde drivstoffilteret opp ned og banke det mot en hard overflate. **(Rens det aldri med vann!)**
- 3 Sett drivstoffilteret tilbake i varmeovnen.

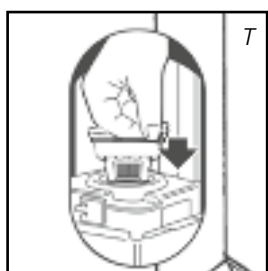
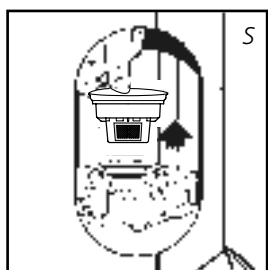

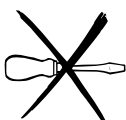

Vi anbefaler at du med jevne mellomrom fjerner støv og flekker med en fuktig klut. Ellers kan flekkene bli vanskelige å fjerne.



Ikke bruk løsemidler eller alkohol for rengjøring av varmeovnen: brannfare. Rengjør svært skitne deler med et lett syntetisk rengjøringsmiddel.



Ikke fjern noen komponenter fra ovnen på egen hånd. Kontakt alltid forhandleren når utbedringer er nødvendig. Hvis strømledningen er skadd, må den skiftes av en godkjent montør. Bruk en ny ledning av typen H05 VV-F.

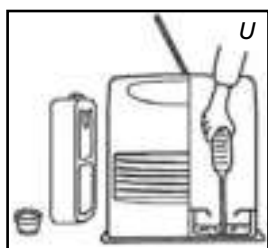

N OPPBEVARING (SLUTT PÅ DEN KALDE ÅRSTIDEN)

Når oppvarmingssesongen er slutt, må du oppbevare varmeovnen på et støvfritt sted, om mulig i originalemballasjen. Ubrukt drivstoff kan ikke gjemmes til neste sesong. Vi anbefaler derfor at du bruker opp alt drivstoffet. Hvis det fortsatt er litt drivstoff igjen, må du ikke kaste det. Avhend det i samsvar med lokale bestemmelser for avhending av kjemisk husholdningsavfall.

Start alltid den nye oppvarmingssesongen med nytt drivstoff. Når du tar varmeovnen i bruk igjen, følg anvisningene (*start fra avsnitt A og som spesifisert*).

O TRANSPORT

Iverksett følgende tiltak for å unngå at det lekker drivstoff når du transporterer ovnen:

- 1 La varmeovnen avkjøle.
- 2 Ta den uttakbare beholderen ut av ovnen og ta ut drivstoffilteret. Noen dråper kan lekke fra filteret; ha en klut tilgjengelig. Oppbevar drivstoffilteret og beholderen utenfor varmeovnen.
- 3 Tøm bensintanken
- 4 Sett på transportlokket
- 5 Sett alltid varmeovnen i stående stilling.



Tøm den stasjonære beholderen med en drivstoffpumpe før transport, hvis det er brukt feil type drivstoff eller drivstoffet er skittent. Fjern først drivstoff-filteret og sett deretter drivstoffpumpen inn i den tomme stasjonære beholderen. Følg samme fremgangsmåte hvis drivstoffbeholderen inneholder vann.



Transportlokket

P SPESIFIKASJONER

	SRE 2929 C	SRE 4033 C	SRE 4034 C	SRE 4035 C
Tenning	elektrisk			
Drivstoff	parafin			
Kapasitet (kW)*	2.9	3.3	3.4	3.5
Egnet plass (m3)**	47-115	52-130	53-135	54-140
Drivstoffforbruk (l/t)*	0.302	0.344	0.354	0.365
Drivstoff-forbruk (g/t)*	242	275	283	292
Forbrenningstid per beholder (t)*	16	14.5	14	13.5
Kapasitet uttakbar beholder (liter)	5			
Vekt (kg)	7.7	8.9		
Mål (mm) (også sokkelplaten)	371	436		
	299	313		
	429	435		
Tilbehør	manuell drivstoffpumpe, transportdeksel			
Inngangsstrøm	230V - AC 50 Hz	230V - AC 50 Hz		
Strømforbruk:	Tenner	335W	335W	
	Kontinuerlig	78-123W	70-130W	
Kontroll av ventilasjon (utskifting av luft): Direkte måling av CO2-nivået (NDIR CO2-sensor).				

* Ved maks. innstilling ** Spesifiserte verdier er retningsgivende

CE-merkingen svarer til samsvar med standardene EN 60-335 del 1 (1995) og EN 50-165 (08/97).

Q GARANTIBETINGELSER

Ovnen leveres med en 48 måneders garanti som gjelder fra og med kjøpsdatoen. Innenfor denne perioden blir alle mangler i materiale eller utførelse utbedret kostnadsfritt. Transportkostnadene og risikoene involvert i transport av ovnen eller ovnens komponenter skal alltid være for kjøperens ansvar. Følgende bestemmelser skal gjelde for denne garantien.

- 1 Vi avviser uttrykkelig alle andre erstatningskrav, inkludert følgeskade.
- 2 Eventuelle reparasjoner eller bytte av komponenter innenfor garantiens betingelser vil ikke føre til noen forlengelse av garantiperioden.
- 3 Garantien skal ikke lenger gjelde hvis ovnen er blitt modifisert. ikke-originale deler er tatt i bruk eller hvis en uautorisert tredjepart har utført reparasjonsarbeid på den.
- 4 Garantien skal ikke gjelde deler som er utsatt for normal slitasje, f.eks. den manuelle drivstoffpumpen.
- 5 Garantien skal kun gjelde når du foreviser original, datert kvittering på kjøp, forutsatt at den ikke er blitt endret.
- 6 Garantien skal ikke gjelde skade som forårsakes av handlinger som ikke er i samsvar med bruksanvisningene, forsømmelse og bruk av feil type drivstoff eller drivstoff som er gått ut på dato. Det kan til og med være farlig å bruke feil drivstoff*.

Vi anbefaler at du alltid leser bruksanvisningen nøye først. Da unngår du unødige transportutgifter. Hvis du ikke finner noen løsning der, må du ta ovnen med til forhandleren når utbedringer er nødvendig.

* Lettantennelige stoffer kan føre til ukontrollert forbrenning og flammeutvikling. Hvis så skulle skje, må du aldri prøve å flytte ovnen, men alltid slå den av øyeblikkelig. I eventuelle nødstilfeller kan du bruke brannslukker, men bare type B-brannslukker: karbondioksid- eller pulverapparat.



Kast ikke elektriske apparater som usortert avfall; bruk separate innsamlingsordninger. Kontakt lokale myndigheter for informasjon vedrørende innsamlingsordninger tilgjengelige. Hvis elektriske apparater blir kastet på fyllplasser eller søppelhauger, kan farlige stoffer lekke ut i grunnvannet og komme inn i næringskjeden, som kan skade din helse og velvære. Når du erstatter gamle apparater med nye, er forhandler pålagt å ta imot ditt gamle apparat for avfallshåndtering uten kostnad.

Geachte mevrouw, meneer,

Van harte gefeliciteerd met de aankoop van uw kachel. U hebt een kwaliteitsproduct aangeschaft, waar u nog vele, vele jaren plezier van zult hebben, mits u de kachel verantwoord gebruikt. Lees daarom eerst deze gebruiksaanwijzing, voor een optimale levensduur van uw kachel.

Wij geven u namens de fabrikant 48 maanden garantie op alle optredende materiaal- en fabricagefouten.

We wensen u veel warmte en comfort met uw kachel.

Met vriendelijke groet,

PVG Holding b.v.

Afdeling klantenservice

1 LEES EERST DE GEBRUIKSAANWIJZING.

2 RAADPLEEG BIJ TWIJFEL UW DEALER.

HET GEBRUIK IN HOOFDLIJNEN

Dit zijn in grote lijnen de stappen die u moet nemen om uw kachel te gebruiken. Voor de precieze handelingen verwijzen wij u naar de HANDLEIDING (pag. 103 en verder).

- 1** Verwijder alle verpakkingsmaterialen (zie hoofdstuk A, fig. A).
- 2** Vul de wisseltank **4** (zie hoofdstuk B, fig. C-F).
- 3** Steek de stekker in het stopcontact.
- 4** Ontsteek de kachel met behulp van de ON/OFF -toets **20** (zie hoofdstuk D).
- 5** Verander zonodig de gewenste temperatuur met behulp van de insteltoetsen **19** (zie hoofdstuk E).
- 6** Schakel de kachel uit door op de ON/OFF -toets **20** te drukken.



- Voor de brandbeveiliging moet de tank gevuld worden wanneer de kachel uitstaat óf in een andere ruimte dan waar de kachel geïnstalleerd is.
- De eerste keer zal uw kachel tijdens het branden even naar 'nieuw' ruiken.
 - Bewaar uw brandstof in de originele verpakking en met de originele sluiting op een koele en donkere plaats.
 - Wanneer u stookt met Qlima Premium Quality Fuels bent u verzekerd van de juiste kwaliteit brandstof.
 - Brandstof verouderd. Begin elk stookseizoen met nieuwe brandstof.
 - Indien u overgaat op een ander merk en/of soort brandstof, moet u de in de kachel aanwezige brandstof eerst helemaal laten leegbranden.

BELANGRIJKE ONDERDELEN

- 1** Informatiedisplay
- 2** Bedieningstoetsen
- 3** Deksel van het tankcompartiment
- 4** Wisseltank
- 5** Metalen dop
- 6** Brandstoffilter
- 7** Vaste tank
- 8** Controleraampje van de vlam
- 9** Warme lucht rooster
- 10** Luchtaanvoer
- 11** Veiligheidsbeugel
- 12** Ventilatorfilter
- 13** Stekker
- 14** Aansluitsnoer
- 15** Toets kinderslot
- 16** Groen controlelampje van de timer
- 17** Timertoets
- 18** Mode-toets
- 19** Toets om de temperatuur/tijd in te stellen
- 20** ON / OFF toets (rood controlelampje aan)
- 21** SAVE-toets
- 22** 3U UIT-functie

WAT U VOORAF MOET WETEN

ALTIJD VOLDOENDE VENTILEREN

Deze kachel is voorzien van een bewakingssysteem voor luchtkwaliteit. Wanneer de ruimte onvoldoende geventileerd wordt of wanneer de kachel in een te kleine ruimte gebruikt wordt, dan zal de kachel automatisch uitschakelen. Voor comfortabel en veilig gebruik dient u voor voldoende ventilatie te zorgen. NB: Om onverwacht uitschakelen van de kachel te voorkomen raden we aan altijd een deur of raam op een kier te zetten wanneer de kachel in gebruik is.

Lees deze gebruikershandleiding aandachtig alvorens het toestel te gebruiken en bewaar het voor later. Installeer dit toestel enkel wanneer het voldoet aan de lokale/nationale wetgeving, regelgeving en normen. Dit product is bedoeld om gebruikt te worden als een kachel in woningen en is alleen geschikt voor gebruik binnenshuis in woonkamers, keukens en garages op droge plaatsen, in normale huishoudelijke omstandigheden.

Voor elke kachel geldt een bepaalde minimumruimte waarin u de kachel veilig, zonder extra ventilatie kunt gebruiken (zie hoofdstuk O). Als de betreffende ruimte kleiner is dan aangegeven, dient u altijd een raam of deur op een kier te zetten ($\pm 2,5$ cm). Het is belangrijk dat in elke ruimte waar de kachel gebruikt wordt, voldoende verse luchtinlaat is (beide openingen moeten een minimale oppervlakte hebben van 50 cm²). Geen enkele verandering aan het veiligheidssysteem is toegestaan, aangezien daarmee de garantie van de luchtkwaliteit niet gegarandeerd kan worden. Raadpleeg uw dealer in geval van twijfel.

Speciaal voor Frankrijk: Uw kachel is voor het gebruik van watervrije en zuivere petroleum van hoge kwaliteit ontworpen (conform de bepalingen van 18-07-2002 en 25-06-2010). Het gebruik van andere brandstoffen is verboden. Vraag uw dealer of bekijk de website voor de adressen van onze retailers. De petroleumkachel is bedoeld als een bijverwarming, en niet als een continue verwarmingsbron.

Speciaal voor Groot-Brittannië: Gebruik alleen Klasse C1 paraffine brandstof in overeenstemming met BS2869, deel 2 of gelijkwaardig.

Voor een juist gebruik moet de gebruiker gevolg geven aan de volgende regels:

HET IS VERBODEN

- mobiele kachels werkend op brandstof in caravans, boten en woonwagens te gebruiken
- mobiele kachels werkend op brandstof te gebruiken in onvoldoende geventileerde ruimtes (raadpleeg de tabel met technische specificaties voor de minimale afmetingen van de te verwarmen ruimte), kelders en / of op een hoogte van 1.000 meter of meer
- wijzigingen aan te brengen aan de veiligheidsonderdelen van de kachel.

Het gebruik van dit type kachel in publieke ruimtes is onderhevig aan wetgeving. Zorg vantevoren voor de juiste informatie.

DE JUISTE BRANDSTOF

Uw kachel is ontworpen voor het gebruik van watervrije, zuivere kerosine van hoge kwaliteit zoals Qlima Premium Quality Fuels. Alleen deze zorgt voor een schone en optimale verbranding. Brandstof van mindere kwaliteit kan leiden tot:

- ▶ verhoogde kans op storingen
- ▶ onvolledige verbranding
- ▶ beperkte levensduur van de kachel
- ▶ rook en/of stank
- ▶ aanslag op rooster of mantel

De juiste brandstof is dus essentieel voor een veilig, efficiënt en comfortabel gebruik van uw kachel.

Schade en / of storingen aan de kachel als gevolg van het gebruik van anders dan hoogwaardige watervrije paraffine olie valt niet onder de garantie.

Overleg altijd met de dichtstbijzijnde dealer over de juiste brandstof voor uw kachel.

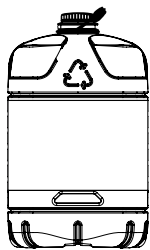

Alleen met de juiste brandstof bent u verzekerd van een veilig, efficiënt en comfortabel gebruik van uw kachel.

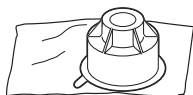

Deze transportdop vindt u los in de doos. Alleen hiermee kunt u de kachel na gebruik probleemloos vervoeren. Goed bewaren dus!

A HET INSTALLEREN VAN DE KACHEL

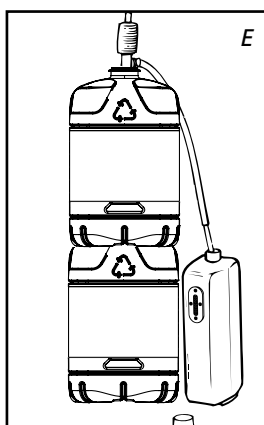
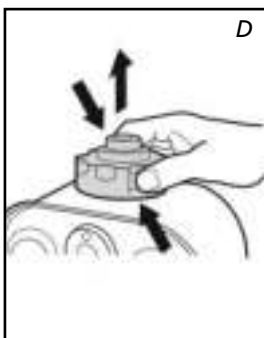
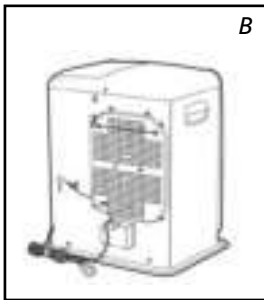

- 1 Haal uw kachel voorzichtig uit de doos en controleer de inhoud. Naast de kachel moet u ook beschikken over:
 - ▶ een hevelpompje
 - ▶ deze gebruiksaanwijzing
 - ▶ een transportdop

Bewaar de doos en het verpakkingsmateriaal (fig. A) voor opslag en/of transport.

- 2 Open het deksel van de wisseltank ③ en verwijder het stukje karton.
- 3 Vul de wisseltank zoals aangegeven in *hoofdstuk B*.
- 4 De vloer moet stevig en waterpas zijn. Verplaats de kachel als deze niet waterpas staat. Probeer dit niet te corrigeren door er boeken of iets anders onder te leggen.
- 5 Gebruik de horizontale veiligheidsbeugel ⑪ om te voorkomen dat gordijnen de ventilator verstopen (Fig. B.).
- 6 Steek de stekker ⑬ in het stopcontact (230 Volt - AC/50 Hz) en stel de juiste tijd in met behulp van de insteltoetsen ⑰ (zie *hoofdstuk C*).
- 7 Uw kachel is nu gebruiksklaar.

B VULLEN MET BRANDSTOF

Vul de wisseltank op een geschikte plaats (er kan altijd een beetje gemorst worden). U gaat daarbij als volgt te werk:

- 1 Zorg dat de kachel uit is.
- 2 Open het deksel en til de wisseltank uit de kachel (fig. C). Let op: de tank kan even nadruppelen. Zet de wisseltank neer (dop naar boven, handvat naar beneden) en schroef de tankdop eraf.
- 3 De metalen dop verwijderen (losdraaien). Makkelijk te openen door de buitenkant vast te houden (fig. D.).
- 4 Vul de uitneembare tank met behulp van een brandstofpomp (bekijk de instructies van de brandstofpomp). Zorg dat deze hoger staat dan de wisseltank (fig. E). De geribbelde slang steekt u in de opening van de wisseltank.
- 5 Let tijdens het vullen op de brandstofmeter van de wisseltank (fig. F). Als u ziet dat deze vol is, stop dan met vullen. Maak de tank nooit te vol. Vooral niet als de brandstof erg koud is (brandstof zet uit als deze warmer wordt).

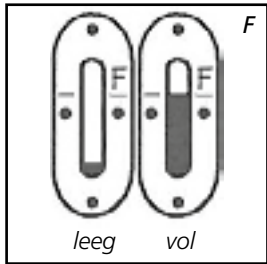

6 Laat de brandstof die nog aanwezig is in het pompje, terugstromen in de jerrycan en verwijder het pompje voorzichtig. Schroef de tankdop nauwkeurig op de tank. Veeg eventueel gemorste brandstof weg. Zorg dat er geen lekkage is als u de tank ondersteboven houdt.

7 Controleer of de tankdop recht zit en goed is aangedraaid. Plaats de wisseltank weer in de kachel (dop naar beneden). Sluit het deksel.



- De kachel niet verplaatsen nadat u de tank heeft teruggeplaatst.
- Let op dat u de dop niet beschadigt tijdens het vullen van de tank. Vervorming van de dop kan leiden tot het lekken van brandstof.

8 De kachel weer aanzetten.

C INSTELLEN VAN DE TIJD

Stel de tijd in om de kachel als klok te gebruiken of als u de timer gebruikt. U kunt de tijd zelfs instellen als de kachel aan is.



1 Druk op de mode toets **18** om de tijd in te stellen (fig. G). Op het display knipperen Time set en de tijd.



2 Druk op de toetsen (▼) of (▲) **19** om de tijd in te stellen. De tijd toont de cijfers 0:00 tot 23:59. Druk op de (▲) toets om vooruit te gaan en druk op de (▼) toets om terug te gaan. Telkens als u op een van deze 2 toetsen drukt, verandert de tijd met een minuut. Als u de toets onafgebroken ingedrukt houdt verandert de tijd op het display telkens met 10 min (fig. H.).

3 Druk nogmaals op de mode toets **18** om de timerfunctie in te kunnen schakelen. Zie hoofdstuk F.

4 Druk op de mode toets **18** om de tijd te tonen (fig. I.). Wanneer de tijd niet ingesteld is toont het display --:--.



Bij een stroomstoring of als de stekker wordt uitgetrokken moet u de tijd opnieuw instellen.

D HET AANMAKEN VAN DE KACHEL

Een nieuwe kachel veroorzaakt in het begin extra geur. Zorg dus voor extra ventilatie.



Maak de kachel altijd aan met behulp van de ON / OFF **20**-toets. Gebruik nooit lucifers of een aansteker.



1 Druk op de toets ON / OFF **20**.

Het controlelampje voor het aanzetten gaat branden: de gewenste temperatuur en de temperatuur van de ruimte worden getoond (fig. J.). De temperatuur van de ruimte wordt getoond vanaf 1°C. Als de temperatuur lager is dan 0°C wordt Lo getoond op het display. Het aanzetten duurt ongeveer 45 seconden.

2 Normale verbranding:

- De vlammen zijn blauw
- De rooster van de brander kan rood worden

Abnormale verbranding:

- De vlam is geel en blauw. Tref in dat geval passende maatregelen.

Deze kachel kan niet langer dan 36 uur onafgebroken ingeschakeld zijn. Hij stopt automatisch als de 36 uur zijn verstreken, zelfs als de tank in die periode is bijgevuld.



E INSTELLEN VAN DE GEKOZEN TEMPERATUUR

Als de kachel aan is kunt u met behulp van de insteltoetsen 19 de gewenste temperatuur veranderen (fig. K). Om de temperatuur te verhogen drukt u op de toets ▲. Om de temperatuur te verlagen drukt u op de toets ▼. Elke keer dat u op de insteltoets drukt verandert de temperatuur met 1°C. U kunt de temperatuur instellen op minimaal 5°C en maximaal 26°C.



- Als de kachel wordt gebruikt in een kleine ruimte, in een goed geïsoleerde ruimte of als de buitentemperatuur relatief hoog is, kan de temperatuur in de ruimte hoger zijn dan de gevraagde temperatuur. In dat geval zal de kachel uitschakelen.
- De getoonde temperatuur is de gemiddelde temperatuur van de ruimte. Het is mogelijk dat deze temperatuur niet overeenkomt met de temperatuur die door een thermometer wordt aangegeven.

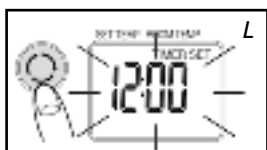

F HET BENUTTEN VAN DE TIMER

Met behulp van de timer kunt u de kachel automatisch laten aanslaan, op een vooraf ingestelde tijd. Om de timer te kunnen instellen moet de juiste tijd zijn ingesteld (zie hoofdstuk C) en moet de kachel uit zijn.

U gaat als volgt te werk:

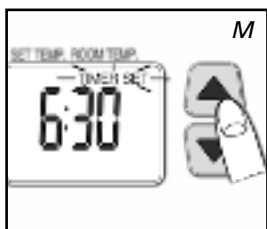

- 1 Controleer dat de tijd juist is ingesteld (zie hoofdstuk C).
- 2 Druk op de mode toets 18 (fig. L) tot Timer en Set verschijnen op het display.
- 3 Druk op de toetsen (▼) of (▲) 19 om de gewenste tijd voor het in werking stellen van de verwarming in te stellen. Druk op (▲) toets om vooruit te gaan en druk op de (▼) toets om terug te gaan. Telkens als u op een van deze 2 toetsen drukt verandert de tijd met een minuut. Als u de toets ingedrukt houdt verandert de tijd op de display steeds met 10 min. (fig. M).
- 4 Druk op de toets ON / OFF 20 om de kachel aan te zetten (het controlelampje gaat aan). Het is niet nodig om op deze toets te drukken als de kachel aan is.
- 5 Druk op de toets van de timer 17. Het controlelampje gaat uit. Het controlelampje van de timer gaat branden en de timer is ingesteld.



Let op dat u niet opnieuw op de toets ON / OFF 20 drukt nadat u de timer heeft ingesteld, anders wordt de timer gereset.

- 6 De verwarming gaat aan op de gekozen tijd.



- Om de timer te annuleren op de toets ON / OFF 20 drukken (het controlelampje van de timer gaat uit).
- Bij een stroomonderbreking de klok en de timer opnieuw instellen.
- Bij een aardbeving of bij schokken zal de storing E01 in het display verschijnen. Reset de storing en herhaal de handelingen vanaf punt 4 om de timer opnieuw in te stellen.

3U UIT-FUNCTIE

Wanneer het verwarmingsapparaat in bedrijf is en knop 3H./OFF 22 ingedrukt wordt, schakelt het apparaat zichzelf na drie uur automatisch uit (na indrukken van de knop). Tijdens de aftelperiode kan deze instelling opgeheven worden door nogmaals op de knop te drukken. De status van deze functie wordt in het display weergegeven.

G HET UITZETTEN VAN DE KACHEL

- 1 Druk op de toets ON / OFF . Het rode lampje knippert ongeveer 8 seconden en de kachel wordt uitgeschakeld. Controleer altijd of de vlam uitgaat.



De ventilator blijft in werking gedurende ongeveer 3 minuten na het uitschakelen om de binnenkant van de kachel te koelen. Als u vóór die tijd de stroom uitschakelt kunnen oncontroleerbare verschijnselen optreden (vrijkomen van rook, geur enz.).

H IN HET GEVAL VAN PROBLEMEN

De hiervoor genoemde symptomen zijn geen storingen en niet abnormaal. Controleer de lijst.

	Symptomen	Oorzaken
Tijdens het aanzetten	Het aanzetten gaat moeizaam	Het aanzetten duurt ongeveer 45 seconden. Wacht na het vullen van de tank tot de brandstof de vaste tank heeft bereikt. Herhaal het aanzetten 2 tot 3 keer.
	Knetterend geluid	Dat is het geluid van de elektrische ontsteking.
	Witte rook	Dit kan gebeuren als de brandstof niet goed langs de brander circuleert.
Tijdens het aan- of uitzetten	Rook en een onaangename geur tijdens het eerste gebruik	Dat is de beschermingsverf die warm wordt. Dit stopt snel. De ruimte extra goed ventileren.
	De temperatuur in de ruimte gaat niet omhoog terwijl de gevraagde temperatuur hoger is.	Uw ruimte is te groot.
	De vlam heeft een rode gloed.	De omgevingslucht is vochtig of zout of het bevat te veel onzuiverheden.
	De temperatuur in de ruimte gaat niet omlaag terwijl de temperatuur lager is ingesteld.	De kachel wordt gebruikt in een kleine geïsoleerde ruimte of de buitentemperatuur is relatief hoog. De kachel uitschakelen.
	De temperatuur van de getoonde ruimte is niet dezelfde als de temperatuur die een thermometer toont.	Dit komt omdat de temperatuur van de getoonde ruimte de gemiddelde temperatuur van die ruimte is.
	Kleine klappende geluiden als de kachel in werking is of vlak na het uitschakelen.	Dit is het geluid van metaal dat uitzet.
Geluid 8 seconden na het uitschakelen.	Tikkend geluid: kan voorkomen als de kachel afkoelt.	

WAT HET INFORMATIEDISPLAY U VERTELT

Het informatiedisplay  is niet alleen bedoeld om u de (ingestelde) tijd en temperatuur te tonen (hoofdstuk C, E en F), maar ook voor het melden van storingen. De code in het informatiedisplay vertelt u dan wat er aan de hand is:

Code	Informatie	Actie
Time ----	De kachel is automatisch uitgeschakeld door een stroomstoring of door een slechte aansluiting	Herstel stroomstoring of herstel de aansluiting. Druk opnieuw op de toets ON / OFF  .
E01	Een aardbeving (magnitude 5 of meer), sterke trillingen of een schok zorgen dat de kachel automatisch wordt uitgeschakeld. (Het beveiligingssysteem tegen schokken heeft gewerkt).	Zorg dat er geen brandbare producten rond de kachel zijn, of lekkage van brandstof. Druk opnieuw op de toets ON / OFF  .
E02 E03	De kachel is automatisch uitgeschakeld als gevolg van een storing bij het aanzetten of door de aanwezigheid van water of stof op het brandstoffilter of in de vaste tank.	Verwijder het water en de stof in de vaste tank. Reinig het brandstoffilter (zie hoofdstuk M). Druk opnieuw op de toets ON / OFF  .
E07	De stijging van de temperatuur van de ruimte heeft de kachel uitgeschakeld. (Het controlesysteem van de temperatuur heeft gefunctioneerd).	Ventileer de ruimte. De kachel laten afkoelen. Druk op de toets ON / OFF  .
Filter E09 Filter	De kachel is automatisch uitgeschakeld omdat de hete luchtstroom, de ventilator of het ventilatorfilter geblokkeerd of belemmerd zijn door iets. (Het beveiligingssysteem voor oververhitting heeft gewerkt.)	Verwijder obstakels voor de uitgang van de ventilator. Reinig de ventilatorfilter (zie hoofdstuk M). Druk opnieuw op de ON/OFF-toets  . Indien het probleem zich herhaalt na het treffen van bovenstaande handelingen, neem dan contact op met uw dealer.
E13	In een afgesloten ruimte is de kachel automatisch uitgeschakeld. (Het beveiligingssysteem voor onvolledige verbranding heeft gewerkt).	De ruimte ventileren en de toets ON / OFF  opnieuw indrukken. Zorg voor voldoende ventilatie van de ruimte.
E17	Door de verhoogde CO ₂ -concentratie is de werking van de kachel uitgeschakeld. (Het systeem voor de luchtkwaliteitscontrole heeft gefunctioneerd).	De ruimte ventileren en de toets ON / OFF  opnieuw instellen. Zorg voor voldoende ventilatie van de ruimte.
Het controlelampje Aan knippert. Err licht op	De kachel is automatisch gestopt omdat de toets ON / OFF ingedrukt bleef of geblokkeerd is.	Verwijder obstakels voor de uitgang van de ventilator. Reinig de ventilatorfilter (zie hoofdstuk M). Druk opnieuw op de ON/OFF-toets  . Indien het probleem zich herhaalt na het treffen van bovenstaande handelingen, neem dan contact op met uw dealer.
F00 – F30	Gebrekkige werking. Kachel heeft onderhoud nodig	Let op de getoonde berichten en schakel de kachel uit. Neem contact op met uw dealer

Symptomen	Oorzaken	Te treffen maatregelen
Kachel ontsteekt niet	Het kinderslot brandt	Het kinderslot uitzetten
Het controlelampje van de brandstofindicator werkt niet	De tank is leeg	De tank vullen
	De tank is vervormd	De tank vervangen
	Vuile deeltjes, stof of water op het filter en / of in de vaste tank	Reinig de vaste tank en het brandstoffilter
Vermogenverlies	Het controlelampje van de brandstof knippert	De tank vullen
	Het controlelampje van de brandstof knippert	
	Er is een slechte kwaliteit brandstof gebruikt.	Verwijder de brandstof uit de twee tanks, vervolgens spoelen met de juiste brandstof.
Abnormale verbranding	Er is een slechte kwaliteit brandstof gebruikt.	Regelmatig ventileren
	Slechte ventilatie	
	Stof op het ventilatorfilter	Het ventilatorfilter reinigen
Onaangename geuren	Er is een slechte kwaliteit brandstof gebruikt.	Verwijder de brandstof uit de twee tanks, vervolgens spoelen met de juiste brandstof.
	Geen brandstof in de tank	De tank vullen
	Lekkage van brandstof of gemorste brandstof	Niet meer gebruiken en contact opnemen met uw dealer
De kachel verplaatsen, tank is niet leeg		
Lekkage van brandstof	Er is een slechte kwaliteit brandstof gebruikt.	

Bij storingen waarin deze tabel niet voorziet, en / of wanneer het probleem zich voor blijft doen na het opvolgen van bovenstaande adviezen, dient u altijd uw dealer te raadplegen.

AUTOMATISCHE UITSCHAKELING

Deze kachel is uitgerust met een veiligheidssysteem dat er voor zorgt dat de kachel na 36 uur onafgebroken branden automatisch afslaat. Indien u dit wenst kunt u de kachel weer aanzetten door op de ON / OFF -toets 20 te drukken (zie hoofdstuk D).



HET KINDERSLOT

Het kinderslot kunt u gebruiken om te voorkomen dat een kind per ongeluk de instellingen van de kachel verandert. Tijdens het branden kan de kachel dan enkel nog worden uitgeschakeld. Als de kachel al uit is, voorkomt het kinderslot ook dat de kachel per ongeluk wordt aangemaakt. U activeert het kinderslot door de CHILD-LOCK toets 15 langer dan 3 seconden ingedrukt te houden totdat een piepje klinkt. Het controlelampje CHILD-LOCK verschijnt op het informatiedisplay (fig O), ten teken dat het kinderslot is ingeschakeld. Om het kinderslot uit te schakelen drukt u nogmaals langer dan 3 seconden op de toets CHILD-LOCK 15 totdat het piepje klinkt.

J HET JUISTE GEBRUIK VAN 'SAVE'

Met de functie 'SAVE' kunt u de temperatuur begrenzen. Als deze functie is ingeschakeld, zal de kachel automatisch afslaan indien de kamertemperatuur 3°C boven de ingestelde temperatuur komt. Als de kamertemperatuur vervolgens weer op de ingestelde temperatuur komt, zal de kachel automatisch weer aanslaan.

U activeert de instelling 'SAVE' door de betreffende toets  in te drukken. Het controlelampje SAVE licht dan op. Door nog eens op de toets SAVE te drukken, schakelt u deze functie weer uit.



Ook zonder de instelling 'SAVE' zorgt uw kachel ervoor dat de ingestelde temperatuur bij benadering wordt gehandhaafd, door zijn verwarmingscapaciteit aan te passen. 'SAVE' is een spaarstand die u bijvoorbeeld gebruikt wanneer u niet in de ruimte aanwezig bent, of om deze vorstvrij te houden.

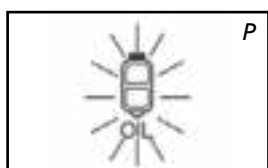

K DE 'OIL' INDICATOR

Als het signaallampje laag brandstofpeil gaat branden in combinatie met een korte pieptoon, dan is de brandstoftank leeg. De kachel zal automatisch op zijn laagste branderstand gaan branden voor een tijdsduur van ongeveer 80 minuten. De brandstoftank moet opnieuw gevuld worden.



- verwijder de wisseltank uit de kachel en vult deze (buiten de woonruimte op een veilige plaats) met nieuwe brandstof (zie hoofdstuk B)

Als u niet ingrijpt wordt de brandstoftank geleegd en het display geeft "E 03" aan (fig. Q). De kachel wordt automatisch uitgeschakeld.

Om de kachel weer aan te zetten de tank vullen en enkele minuten wachten. Druk vervolgens op de toets ON / OFF .



L CONTROLE VAN DE LUCHTKWALITEIT

Als de ruimte niet voldoende is geventileerd gaat het controlelampje E17 aan en de kachel wordt automatisch uitgeschakeld. Zodra u dit signaal hoort de ruimte ventileren (bijv. door een deur of een raam meer open te zetten). Zodra de ruimte voldoende geventileerd is (bijv. door een deur of raam meer open te zetten) kan het toestel worden aangezet door op de toets ON / OFF  te drukken.



Brandstoffilter

M ONDERHOUD

Voordat u onderhoud pleegt, dient u de kachel uit te zetten en te laten afkoelen. Trek vervolgens de stekker uit het stopcontact.

Uw kachel vergt weinig onderhoud. Wel dient u elke week het brandstoffilter te reinigen en het rooster te reinigen met een vochtige doek.

- 1 De ventilatorfilter reinigen (fig. R).

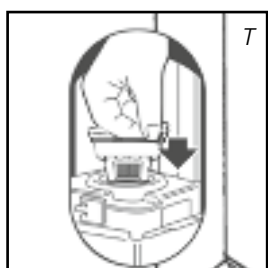
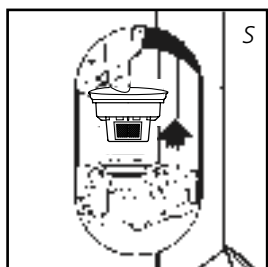

Het brandstoffilter reinigen:

- 1 Haal de wisseltank uit de kachel en verwijder het brandstofzeefje. Dit kan wat nadruppelen; houd een doekje bij de hand.
- 2 Klop het brandstofzeefje omgekeerd leeg op een harde ondergrond, om het vuil te verwijderen. **(Nooit reinigen met water!)**
- 3 Plaats het brandstofzeefje weer in de kachel.

We raden u verder aan om stof en vlekken bijtijds af te nemen met een vochtige doek, omdat er anders hardnekkige vlekken kunnen ontstaan.



Geen oplosmiddelen of alcohol gebruiken om de kachel te reinigen: brandgevaar. Sterk vervuilde onderdelen met een licht synthetisch schoonmaakmiddel reinigen.



Verwijder zelf geen onderdelen van of uit de kachel. Neem voor een eventuele reparatie altijd contact op met uw dealer.



Indien het elektriciteitsnoer beschadigd is, mag alleen een erkend installateur dit vervangen door het type H05 VV-F.

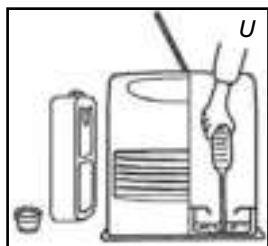

N OPSLAG (EINDE STOOKSEIZOEN)

Wij raden u aan de kachel aan het einde van het stookseizoen helemaal leeg te branden. Berg de kachel aan het einde van het stookseizoen stofvrij op, zo mogelijk met gebruik van de originele verpakkingsmaterialen. De brandstof uit de vaste en mobiele tanks verwijderen (fig. U).

Overgebleven brandstof kunt u een volgend stookseizoen niet meer gebruiken. Maak deze dus op. Houdt u toch wat over, gooi deze brandstof dan niet weg, maar volg de regels zoals die in uw gemeente gelden voor Klein Chemisch Afval.

Begin het nieuwe stookseizoen in elk geval met nieuwe brandstof en raadpleeg deze gebruiksaanwijzing.

O VERVOER

Om te voorkomen dat uw kachel tijdens het transport brandstof lekt, moet u de volgende maatregelen nemen:

- 1 Laat de kachel afkoelen.
- 2 Haal de wisseltank uit de kachel en verwijder het brandstofzeefje. Dit kan wat nadruppelen; houd een doekje bij de hand. Bewaar het brandstofzeefje en de wisseltank buiten de kachel.
- 3 Leeg de vaste brandstoftank (fig. U).
- 4 Plaats de transportdop.
- 5 Vervoer de kachel altijd rechtop.



Leeg de vaste tank met een brandstofpomp voorafgaand aan transport of in het geval van gebruik van verkeerde of verontreinigde brandstof. Verwijder eerst de brandstoffilter en plaats de brandstofpomp in de vaste brandstoftank. Volg deze procedure ook indien er water in de brandstoftank zit.



Transportdop

P TECHNISCHE SPECIFICATIES

	SRE 2929 C	SRE 4033 C	SRE 4034 C	SRE 4035 C
Ontsteking	elektrisch			
Brandstof	kerosine			
Capaciteit (kW)*	2.9	3.3	3.4	3.5
Geschikte ruimte (m³)**	47-115	52-130	53-135	54-140
Brandstofverbruik (l/uur)*	0.302	0.344	0.354	0.365
Brandstofverbruik (g/uur)*	242	275	283	292
Branduur per tank (uur)*	16	14.5	14	13.5
Inhoud wisseltank (liter)	5			
Gewicht (kg)	7.7	8.9		
Afmetingen (mm) (inclusief bodemplaat)	371	436		
	299	313		
	429	435		
Accessoires	transportdop, handpomp			
Netspanning	230V - AC 50 Hz		230V - AC 50 Hz	
Elektrisch verbruik:	ontsteking	335W		335W
	continu	78-123W		70-130W
Controleren van ventilatiekwaliteit (luchtversing): Rechtstreeks meten van het CO2 niveau (NDIR- CO2 Sensor).				

De markering CE komt overeen met conformiteit met de normen EN 60-335 deel 1 (1995) en EN 50-165 (08/97)

Q DE GARANTIEVOORWAARDEN

U krijgt op uw kachel 48 maanden garantie vanaf de aankoopdatum. Binnen deze periode worden alle materiaal- en fabricagefouten kosteloos verholpen. De verzendkosten en het risico van het opsturen van de kachel of onderdelen daarvan, komen altijd voor rekening van de koper. Hierbij gelden de volgende regels:

- 1 Alle verdere aanspraken op schadevergoeding, inclusief gevolgschade wijzen wij uitdrukkelijk af.
- 2 Reparatie of vervanging van onderdelen binnen de garantietermijn leidt niet tot verlenging van de garantie.
- 3 De garantie geldt niet wanneer veranderingen zijn aangebracht, niet-originele onderdelen zijn gemonteerd of reparaties aan de kachel zijn verricht door derden.
- 4 Onderdelen die aan normale slijtage onderhevig zijn, zoals het brandstofhevelpompje, vallen buiten de garantie.
- 5 De garantie geldt uitsluitend als u de originele, gedateerde aankoopbon overlegt en als daarop geen veranderingen zijn aangebracht.
- 6 De garantie geldt niet bij schade ontstaan door handelingen die afwijken van de gebruiksaanwijzing, door verwaarlozing en door het gebruik van verkeerde of verouderde brandstof. Verkeerde brandstof kan zelfs gevaarlijk zijn*.

Om onnodige kosten te voorkomen, raden wij u aan eerst altijd zorgvuldig de gebruiksaanwijzing te raadplegen. Wanneer deze geen uitkomst biedt, geef de kachel dan in reparatie bij uw dealer.

*Licht ontvlambare stoffen kunnen bijvoorbeeld leiden tot een oncontroleerbare verbranding, met uitslaande vlammen als gevolg. Probeer in dat geval nooit de kachel te verplaatsen, maar zet de kachel onmiddellijk uit. In noodgevallen kunt u een brandblusser gebruiken, maar dan uitsluitend van het type B: een koolzuur- of poederblusser.

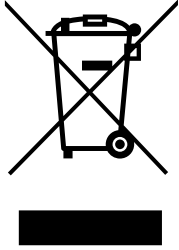

Werp elektrische apparatuur niet weg bij het huisvuil; lever het in op de daarvoor aangewezen plaats. Neem contact op met de plaatselijke autoriteiten voor informatie waar apparatuur kan worden ingeleverd. Wanneer elektrische apparaten worden weggegooid op de vuilstort of in de dump, kunnen gevaarlijke stoffen in het grondwater en in de voedselketen terecht komen met alle gevolgen voor de gezondheid. Bij de vervanging van oude apparaten door nieuwe is de leverancier wettelijk verplicht zonder kosten het oude apparaat voor vernietiging in te nemen.

Prezada Senhora/Prezado Senhor:

Parabéns pela compra do seu aquecedor portátil doméstico. O produto adquirido proporcionará-lhe muito prazer por muitos anos. Desde que utilize o aquecedor de forma responsável, naturalmente. Portanto leia primeiro com atenção este manual de instruções, para uma vida útil e prolongada do seu aquecedor.

Damos-lhe, em nome do fabricante, uma garantia de 48 meses para todas os defeitos de material e fabrico.

Desejamos-lhe muito calor e conforto com o seu aquecedor.

Com os melhores cumprimentos

PVG HOLDING B.V.

Departamento de serviços

1 LEIA PRIMEIRO AS INSTRUÇÕES.

2 EM CASO DE DÚVIDA, CONSULTE O SEU REPRESENTANTE.

A UTILIZAÇÃO EM LINHAS GERAIS

Estes são em linhas gerais os passos a seguir para utilizar o seu aquecedor. Para a descrição detalhada dos procedimentos a seguir, fazemos referência ao Manual instruções (pag. 115 e seguintes).

- 1** Retire todos os materiais da embalagem (veja o capítulo A, fig. A).
- 2** Encha o tanque removível **4** (veja o capítulo B, fig. C-F).
- 3** Introduza a ficha na tomada.
- 4** Acenda o aquecedor por meio da tecla ON / OFF **20**. (veja o capítulo D).
- 5** Se for necessário, mude a temperatura desejada com a ajuda das teclas de ajuste **19** (veja o capítulo E).
- 6** Desligue o aquecedor premindo a tecla ON / OFF **20**.



Na primeira vez o seu aquecedor emitirá um cheiro a 'novo'.

- O combustível envelhece. Comece cada temporada de utilização do aquecedor com combustível novo.
- Ao utilizar o combustível Qlima Premium Quality Fuels, e só este, estará a utilizar um combustível de qualidade, garantindo um bom funcionamento e longevidade do aparelho.
- Ao passar a utilizar uma outra marca e/ou tipo de combustível, é preciso consumir todo o combustível restante com o aquecedor.
- Para evitar incêndios, encha o tanque quando o aquecedor estiver apagado ou num recinto diferente ao no qual está instalado o aquecedor.
- Certifique-se de que o tanque está fechado de forma correcta após o enchimento, a uma distância segura de fontes de calor e chama viva.
- Guarde o seu combustível na embalagem original e com o fecho original, num lugar fresco e escuro.

PEÇAS IMPORTANTES

- 1** Mostrador
- 2** Teclas de operação
- 3** Tampa do compartimento do tanque
- 4** Tanque removível
- 5** Tampa de metal
- 6** Filtro de combustível
- 7** Tanque fixo
- 8** Janela de inspeção da chama
- 9** Grelha de ar quente
- 10** Alimentação de ar
- 11** Estrutura de segurança
- 12** Ventilador do filtro
- 13** Ficha
- 14** Conector
- 15** Bloqueio de segurança para crianças
- 16** Indicador de temporizador verde
- 17** Tecla de temporizador
- 18** Tecla de modo
- 19** Tecla de configuração da temperatura/tempo
- 20** Botão On/Off (indicador vermelho - ligado)
- 21** Tecla Save (economia)
- 22** Função de desativação após 3 h

O QUE DEVE SABER ANTES DE UTILIZAR

CERTIFIQUE-SE SEMPRE QUE EXISTE BOA VENTILAÇÃO

Este aquecedor está provido de um sistema de controlo para qualidade do ar. Quando a ventilação do recinto é insuficiente ou quando o aquecedor é utilizado num recinto demasiado pequeno, o aquecedor se apagará automaticamente. Para uma utilização confortável e segura, deve assegurar-se de que há suficiente ventilação.

Observação: para evitar que o aquecedor se apague inesperadamente, recomendamos que deixe sempre uma porta ou janela um pouco aberta quando o aquecedor estiver a ser utilizado.

Leia com atenção este manual de uso antes de utilizar o aparelho e guarde-o para a sua utilização no futuro. Somente instale este aparelho quando este satisfaça a legislação, as regulamentações e as normas locais/nacionais. Este produto destinase a ser utilizado como um aquecedor em casas e somente é apropriado para utilização dentro da casa em salas de estar, cozinhas e garagens em lugares secos, em circunstâncias domésticas normais.

A cada modelo corresponde um espaço mínimo no qual pode utilizar o aquecedor de forma segura, sem ventilação adicional (veja o capítulo P). Quando o recinto em questão for menor do que o indicado, deve sempre manter uma janela ou porta um pouco aberta ($\pm 2,5$ cm). Isto aconselhamos também em recintos que foram bem isolados termicamente ou contra a entrada de vento. Aliás, quando a ventilação é insuficiente (ou seja: falta oxigénio), o aquecedor apagase automaticamente. Não utilize o seu aquecedor em caves e recintos subterrâneos.

Especial para a França: o seu aquecedor foi desenhado para uso com combustível sem água, puro e de alta qualidade (conforme as disposições de 18-07-2002 e 25-06-2010), como Qlima Premium Quality Fuels. É proibido o uso de outros combustíveis. Para obter os endereços dos nossos retalhistas, consulte o seu distribuidor ou o sítio web. O aquecedor se destina a um aquecimento suplementar, e não como uma fonte de calor contínua.

Especial para a Grã-Bretanha: Utilize somente a Classe C1 de combustível de parafina de acordo com BS2869, parte 2, ou equivalente.

Para uma utilização correcta, o utilizador deve observar as seguintes regras:

É PROIBIDO

- Utilizar aquecedores móveis à base de combustível em roulottes, barcos e caravanas
- Utilizar aquecedores móveis à base de combustíveis em recintos com ventilação insuficiente (consulte a tabela com especificações técnicas para as dimensões mínimas do recinto a ser aquecido), caves e/ou a uma altura de 1.000 metros ou mais
- Introduzir modificações em componentes de segurança do aquecedor.

A utilização deste tipo de aquecedor em recintos públicos está sujeita à legislação. Certifique-se de antemão de que possui a informação correcta.

O COMBUSTÍVEL CORRECTO

O seu aquecedor foi projectado para a utilização de combustível livre de água, puro e de alta qualidade. Somente assim estará garantida uma combustão limpa e eficaz. Combustíveis de má qualidade podem ter como consequência:

- ▶ maior probabilidade de falhas
- ▶ combustão incompleta
- ▶ vida útil do aquecedor limitada
- ▶ fumo e/ou mau cheiro
- ▶ resíduo branco na grelha ou no revestimento

Portanto o combustível apropriado é essencial para uma utilização segura, eficaz e confortável do seu aquecedor.

Dano e/ou falhas do aquecedor em virtude do uso de um combustível que não seja óleo de parafina sem água de alta qualidade não estão cobertos pela garantia.

Consulte sempre o seu vendedor mais próximo sobre o combustível apropriado para o seu aquecedor.

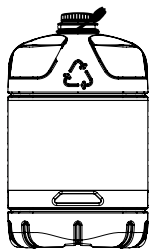

Somente com o combustível apropriado estará assegurado de uma utilização segura, eficaz e confortável do seu Qlima.

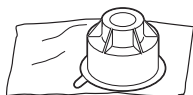

Esta tampa para transporte vem separada na caixa. Esta tampa é necessária para poder transportar sem problemas o aquecedor depois de utilizá-lo. Guarde-a bem, portanto!



A A INSTALAÇÃO DO AQUECEDOR

- 1 Retire com cuidado o seu aquecedor da caixa e verifique o conteúdo. Junto com o aquecedor deve vir:
 - ▶ bomba de sifão de combustível
 - ▶ uma tampa para transporte
 - ▶ estas instruções de operação

Guarde a caixa e o material de embalagem (fig. A) para armazenagem e/ou transporte.

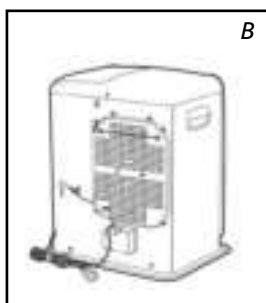

- 2 Abra a tampa do compartimento do tanque ❸ e retire o pedaço de cartão.
- 3 Encha o tanque removível conforme indicado no capítulo ❹.
- 4 O chão deve estar firme e horizontal. Quando o aquecedor não estiver horizontal, mova-o para outro lugar. Não tente nivelá-lo colocando livros ou outros objectos embaixo do aquecedor.

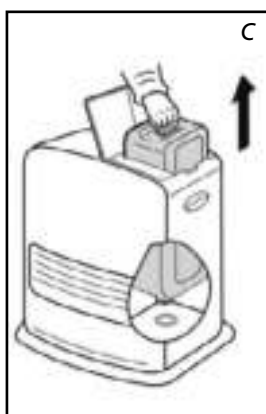

- 5 Utilize o suporte de segurança horizontal ❾ para impedir que as cortinas cubram o ventilador (Fig. B.).
- 6 Introduza a ficha ❿ na tomada (230 volts - CA/50 Hz) e ajuste o tempo correcto por meio das teclas de ajuste ⓫ (veja o capítulo C).
- 7 O seu aquecedor estará então pronto para a utilização.

B O ENCHIMENTO COM COMBUSTÍVEL

Não encha o tanque removível dentro da moradia. Faça-o num lugar apropriado (há sempre o perigo de entornar). Proceda da seguinte maneira:

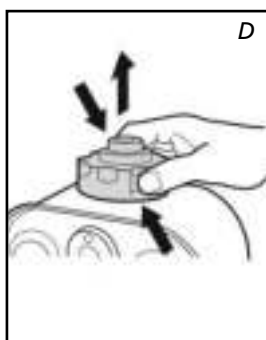

- 1 Certifique-se de que o aquecedor está apagado.
- 2 Abra a tampa e levante o tanque removível do aquecedor (fig. C). Atenção: é possível que o tanque saia gotejando. Deposite o tanque removível (tampa para cima) e remova a tampa do tanque.
- 3 Remova a tampa de metal. É fácil de abrir, segurando na parte exterior (fig. D.).
- 4 Tome a bomba de sifão de combustível e introduza o tubo liso, geralmente rígido, no bidão. Coloque-o numa posição mais alta do que o tanque removível (fig. E). Introduza a mangueira canelada na abertura do tanque.

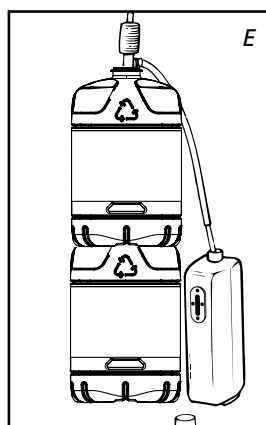

- 5 Preste atenção ao medidor de combustível do tanque durante o enchimento (fig. F). Quando verificar que o tanque está cheio, pare de encher. Não encha demasiado o tanque, principalmente quando o combustível estiver demasiado frio (combustível dilata ao aquecer).

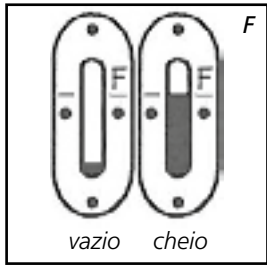

6 Deixe que o combustível ainda presente na bomba flua de volta ao bidão, e retire a bomba com cuidado. Coloque a tampa cuidadosamente sobre o tanque. Limpe o combustível eventualmente derramado.

7 Verifique se a tampa do tanque está bem ajustada e sólida. Coloque o tanque removível novamente no aquecedor (a tampa para baixo). Feche a tampa.



- Não mova o aquecedor após instalar novamente o tanque.
- Tenha cuidado para não danificar a tampa ao encher o tanque. A deformação da tampa pode causar uma fuga de combustível.

8 Ligue o aquecedor novamente.

C CONFIGURAR O TEMPO

Configure o tempo para usar o aquecedor como um relógio ou se desejar usar o temporizador. Você pode até configurar o tempo em que o aquecedor é ligado.



1 Pressione a tecla de modo **18** para configurar o tempo (fig. G). O tempo é configurado e é exibido no mostrador, piscando.

2 Pressione os botões (▼) ou (▲) **19** para configurar o tempo. O tempo exibe os números de 00:00 a 23:59. Pressione o botão (▲) para avançar e o botão (▼) para retroceder. O tempo irá mudar em etapas de um minuto sempre que você pressionar um destes dois botões. O tempo no mostrador irá mudar em etapas de dez minutos se você continuar pressionando o botão (fig. H.).



3 Pressione novamente a tecla de modo **18** para ativar a função de temporizador. Consulte o capítulo F.

4 Pressione a tecla de modo **18** para exibir o tempo (fig. I.). Se o tempo não estiver configurado, o mostrador indica --:--.



O tempo deve ser novamente configurado após um corte de energia ou se a ficha for desligada da tomada.

D ACENDER O AQUECEDOR

Um aquecedor novo produz algum cheiro no início. Cuide portanto de que haja ventilação extra.



Para acender o aquecedor, basta premir durante algum tempo a tecla ON / OFF **20**.

1 Pressione o botão ON / OFF **20**.

O indicador de ignição fica aceso: a temperatura requerida e a temperatura ambiente são exibidas (fig. J.). A temperatura ambiente é exibida a partir de 1 °C. Se a temperatura for inferior a 0 °C, é exibido Lo. A ignição demora cerca de 45 segundos.

2 Combustão normal:

- A chama é azul
- A grelha do queimador pode ficar vermelha

Combustão anormal:

- A chama é amarela e azul. Nesse caso, aplique as medidas adequadas.



Esse aquecedor não pode ser ligado continuamente durante mais de 36 horas. Após 36 horas, o aquecedor desliga automaticamente, mesmo que o tanque tenha sido cheio durante esse período.



E CONFIGURAR A TEMPERATURA REQUERIDA

Se o aquecedor estiver ligado, a temperatura requerida pode ser mudada usando os botões de ajuste 19 (fig. K). Para aumentar a temperatura, pressione o botão ▲. Para diminuir a temperatura, pressione o botão ▼. Sempre que você pressionar o botão de ajuste, a temperatura muda em 1 °C. A temperatura pode ser configurada para um mínimo de 5 °C e um máximo de 26 °C.



- Se o aquecedor for usado em um espaço pequeno, em uma sala bem isolada ou em uma situação em que a temperatura exterior for bastante alta, a temperatura ambiente pode ser superior à temperatura requerida. Nesse caso, desligue o aquecedor.
- A temperatura exibida corresponde à temperatura ambiente média. Essa temperatura pode não corresponder à temperatura indicada por um termômetro.

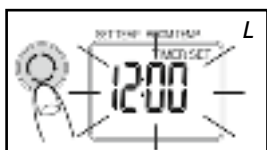

F A UTILIZAÇÃO DO TEMPORIZADOR (TIMER)

Com a ajuda do temporizador, pode-se fazer com que o aquecedor se acenda automaticamente, num momento pré-determinado. Para poder ajustar o temporizador, é preciso que a hora esteja correctamente ajustada (veja o capítulo C), e que o aquecedor esteja desligado.

Para isso procede-se da seguinte maneira:

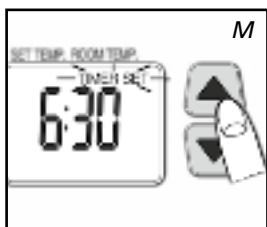

- 1 Confirme que o tempo é definido corretamente (consulte o capítulo C).
- 2 Pressione o botão de modo 18 (fig. L) até que Timer e Set sejam exibidos no mostrador.
- 3 Pressione os botões (▼) ou (▲) 19 para configurar o tempo de ativação requerido para o aquecedor. Pressione o botão (▲) para avançar e o botão (▼) para retroceder. O tempo irá mudar em etapas de um minuto sempre que você pressionar um destes dois botões. O tempo no mostrador irá mudar em etapas de dez minutos se você continuar pressionando o botão (fig. M.).
- 4 Pressione os botões ON / OFF 20 para ligar o aquecedor (o indicador acende). Não é necessário pressionar esse botão se o aquecedor estiver ligado.
- 5 Pressione o botão do temporizador (Timer) 17. O indicador apaga. O indicador de tempo acende e o temporizador é configurado.

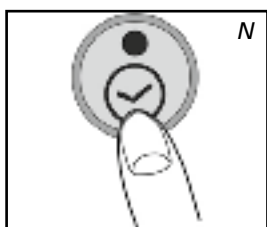

Tenha cuidado para não pressionar o botão ON / OFF 20 novamente após configurar o temporizador, pois isso irá reiniciar o temporizador.

- 6 O aquecedor é ligado no tempo escolhido.



- Para cancelar o temporizador, pressione o botão ON / OFF 20 (o indicador do temporizador apaga).
- Configure novamente o temporizador e o relógio após um corte de energia.
- No caso de um tremor de terra ou de choques, o código E01 será exibido no mostrador. Reinicie o erro e repita a partir do ponto 4 para configurar novamente o temporizador.

FUNÇÃO DE DESATIVAÇÃO APÓS 3 H

Se, durante o funcionamento do aquecedor, o botão 3H/OFF 22 for premido, este desliga automaticamente após um período de três horas (depois de premir o botão). É possível desativar esta função durante a contagem decrescente, premindo novamente o botão. O estado desta função é apresentado no ecrã.

G DESLIGAR O AQUECEDOR

- 1 Pressione o botão ON / OFF 20. A luz vermelha pisca durante cerca de 8 segundos e o aquecedor é desligado. Verifique sempre que a chama é apagada.



O ventilador continua a funcionar durante cerca de 3 minutos após desligar, para arrefecer o interior do aquecedor. Se você desligar a alimentação mais cedo, poderão ocorrer sintomas não controláveis (libertação de fumo, cheiro, etc.).

H EM CASO DE PROBLEMAS

Os sintomas mencionados em cima não são avarias e não são anormais. Consulte a lista.

	Sintomas	Causas
Ao ligar a ignição	A ignição é muito longa	A ignição demora cerca de 45 segundos. Após encher o tanque, aguarde que o combustível chegue no tanque fixo. Repita a ignição 2 ou 3 vezes.
	Ruído de estalidos	Esse som é produzido pela ignição elétrica.
	Fumo branco	Isso pode acontecer se o combustível não circular pelo queimador corretamente.
Durante a ignição ou ao desligar	Fumo e um cheiro desagradável durante a primeira utilização	É o verniz protetor a aquecer. Esse sintoma desaparecerá logo. Aumente a ventilação do espaço.
	A temperatura ambiente não aumenta e a temperatura requerida é superior.	O espaço é demasiado grande.
	A chama está vermelha.	O ar ambiente está úmido ou salgado ou contém muitas impurezas.
	A temperatura ambiente não desce e a temperatura requerida é inferior.	O aquecedor está sendo usado em um espaço pequeno com isolamento ou a temperatura exterior é bastante elevada. Desligue o aquecedor.
	A temperatura ambiente não é a mesma que a indicada por um termômetro.	Isso acontece pois a temperatura ambiente exibida é uma indicação da temperatura média do espaço.
	Pequenos sons de estalos quando o aquecedor está em funcionamento ou imediatamente após desligá-lo.	Esse é o som do metal a expandir-se.
	O ruído dura 8 segundos após desligar.	Um som de tique-taque pode ser ouvido quando o aquecedor arrefece.

O QUE LHE INDICA O MOSTRADOR

O mostrador 1 não só se destina a mostrar o tempo e a temperatura (ajustadas) (capítulo C, E e F), senão também a indicar as falhas. O código no mostrador indica qual é o problema:

Código	Informação	Ação
Time ----	O aquecedor foi desligado automaticamente por um corte de energia ou uma conexão com problemas.	Restaure a alimentação ou restaure a conexão. Pressione novamente a tecla ON / OFF  .
E01	Um tremor de terra (magnitude de 5 ou mais), vibrações fortes ou um choque farão com que o aquecedor seja automaticamente desligado. (O sistema de segurança contra choques funcionou).	Certifique-se de que não existem materiais inflamáveis em redor do aquecedor ou que ele não tem fugas de combustível. Pressione novamente a tecla ON / OFF  .
E02 E03	O aquecedor foi automaticamente desligado após uma avaria ou durante a ignição, ou devido a presença de água ou poeira no filtro de combustível ou no tanque fixo.	Remova a água e poeira do tanque fixo. Limpe o filtro de combustível (consulte o capítulo M). Pressione novamente o botão ON / OFF  .
E07	Um aumento da temperatura ambiente desligou o aquecedor. (O sistema de monitoramento da temperatura funcionou).	Ventile o espaço. Deixe o aquecedor arrefecer. Pressione novamente o botão ON / OFF  .
Filter E09	O aquecedor foi automaticamente desligado pois a corrente de ar quente, o ventilador ou o filtro do ventilador está bloqueado ou danificado. (O sistema de segurança sobre o sobreaquecimento funcionou).	Remova obstáculos da abertura do ventilador. Limpe o filtro do ventilador (consulte o capítulo M). Pressione novamente o botão ON / OFF  . Se o problema ocorrer novamente após aplicar as medidas descritas em cima, entre em contato com o retalhista.
E13	O aquecedor foi desligado em um espaço fechado. (O sistema de segurança contra a combustão incompleta funcionou).	Ventile o espaço e pressione novamente o botão ON / OFF  . Assegure-se de que o espaço está suficientemente ventilado.
E17	O aquecedor foi desligado devido a uma concentração elevada de CO ₂ . (O sistema de monitoramento da qualidade do ar funcionou).	Ventile o espaço e configure novamente o botão ON / OFF  . Assegure-se de que o espaço está suficientemente ventilado.
O indicador ON pisca. Err acende	O aquecedor parou automaticamente pois o botão ON / OFF foi pressionado ou estava bloqueado.	Remova obstáculos Ao redor dos botões na tela. Pressione novamente o botão ON / OFF  .
F00 – F30	Funcionamento incorreto. O aquecedor requer manutenção	Tome nota das mensagens exibidas e desligue o aquecedor. Entre em contato com o retalhista.

Sintomas	Causas	Medidas a aplicar
O aquecedor não liga	O bloqueio de segurança para crianças acende	Desligue o bloqueio de segurança para crianças
A luz do indicador de combustível não funciona	O tanque está vazio	Encha o tanque
	O tanque está deformado	Substitua o tanque
	Existem partículas de sujidade ou de água no filtro e/ou no tanque fixo	Limpe o tanque fixo e o filtro de combustível.
Perda de energia	O indicador de combustível pisca	Encha o tanque
	O indicador de combustível pisca	
	Foi usado um combustível de má qualidade.	Remova o combustível dos dois tanques e encha com o combustível correto.
Combustão anormal	Foi usado um combustível de má qualidade.	Ventile o espaço regularmente
	Fraca ventilação	
	Poeira no filtro do ventilador	Limpe o filtro do ventilador
Cheiros desagradáveis	Foi usado um combustível de má qualidade.	Remova o combustível dos dois tanques e encha com o combustível correto.
	Sem combustível no tanque	Encha o tanque
	Fuga de combustível ou combustível derramado	Não use mais o aquecedor e entre em contato com o retalhista
Fuga de combustível		
Fuga de combustível	Mova o aquecedor, o tanque não está vazio	Não use mais o aquecedor e entre em contato com o retalhista
	Foi usado um combustível de má qualidade.	

DESACTIVAÇÃO AUTOMÁTICA

Esta estufa está equipada com um sistema de segurança. Quando a estufa estiver 36 horas acesa sem interrupção, este sistema faz com que a estufa se apague automaticamente. Se o desejar, poderá então tornar a acender a estufa carregando na tecla ON / OFF **20** (veja o capítulo D).

I TECLA DE BLOQUEIO

A tecla de bloqueio para crianças pode ser utilizada para evitar que uma criança mude, inadvertidamente, os ajustes do aquecedor. Durante a combustão, o aquecedor somente pode ser apagado. Quando o aquecedor já estiver apagado, a tecla de bloqueio para crianças evita também que o aquecedor seja aceso inadvertidamente. Para activar a tecla de bloqueio para crianças, mantenha premida a tecla CHILDLOCK **15** durante mais do que 3 segundos. A lâmpada de controlo aparece no mostrador (fig. O), para indicar que o bloqueio para crianças está activado. Para desactivar a tecla de bloqueio, mantenha novamente premida durante mais do que 3 segundos a tecla CHILDLOCK **15**.



J A UTILIZAÇÃO CORRECTA DE SAVE

Com a função 'SAVE' é possível limitar a temperatura. Quando esta função estiver activada, a estufa se apagará automaticamente quando a temperatura ambiente estiver 3° C sobre a temperatura ajustada. Quando a temperatura ambiente tornar

a chegar à temperatura ajustada, a estufa se acenderá automaticamente. Para activar a função 'SAVE', carregue na tecla correspondente 21. A luz de controlo 'SAVE' se acenderá. Ao carregar novamente na tecla 'SAVE', esta função será desactivada.



Mesmo sem o ajuste 'SAVE', a estufa cuidará de que a temperatura ajustada seja mantida de forma aproximada, adaptando a sua capacidade de aquecimento. 'SAVE' é uma posição de economia que pode ser utilizada por exemplo quando não há ninguém presente no recinto, ou para evitar a congelação deste.

K O INDICADOR DE ÓLEO (OIL)



P

Se o indicador de baixo nível de combustível acender em combinação com um som breve, significa que o tanque de combustível está vazio. O aquecedor irá automaticamente queimar na configuração mais baixa durante um período de 80 minutos. O tanque de combustível tem de ser novamente cheio.

► remova o tanque removível do aquecedor e encha com novo combustível (fora da divisão onde o aquecedor se encontra ou em um lugar seguro) (consulte o capítulo B)



Q

Se você não aplicar qualquer medida, o tanque de combustível será esvaziado e o visor irá indicar "E 03" (fig. Q). O aquecedor é automaticamente desligado.

Para ligar novamente o aquecedor, encha o tanque e aguarde alguns minutos. Em seguida, pressione o botão ON / OFF 20.



R

L MONITORAMENTO DA QUALIDADE DO AR

Se o espaço tiver uma ventilação deficiente, o indicador E17 acende e o aquecedor é automaticamente desligado. Logo que você ouvir o sinal, ventile o espaço (por exemplo, abrindo uma porta ou janela). Logo que o espaço tenha sido ventilado adequadamente (por exemplo, abrindo uma porta ou janela), o aquecedor pode ser ligado pressionando o botão ON / OFF 20.

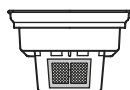

Tampa de transporte

M MANUTENÇÃO

Antes de proceder à manutenção, deve apagar o aquecedor e deixar que este fique frio. Retire em seguida a ficha da tomada. O seu aquecedor requer pouca manutenção.

- 1 Limpe o filtro do ventilador (fig. R).

Limpe o filtro de combustível:

- 1 Retire o tanque removível 4 do aquecedor e tire o filtro de combustível (fig. S). É possível que este siga gotejando; Mantenha o pano à mão.
- 2 Esvazie o filtro de combustível golpeando-o numa base dura enquanto estiver virado para baixo (nunca lave o filtro com água!).
- 3 Torne a colocar o filtro de combustível no aquecedor.

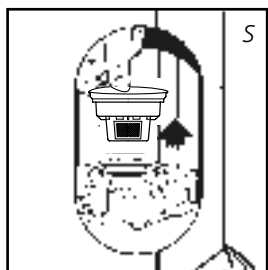

S

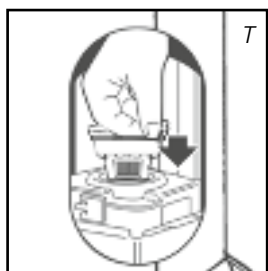

T

Aconselhamos também que retire a tempo o pó e manchas com um pano húmido, para evitar a formação de manchas tenazes.



Não use solventes ou álcool para limpar o aquecedor: existe o perigo de fogo. Limpe os componentes mais sujos com um agente sintético de limpeza ligeiro.



Não desmonte componentes do aquecedor. Para uma eventual reparação, ponha-se sempre em contacto com o seu vendedor.



Quando o fio eléctrico estiver estragado, este deve ser substituído sempre por um técnico qualificado por um do tipo H05-VV-F.



N ARMAZENAGEM (FIM DA TEMPORADA DE UTILIZAÇÃO)

Ao terminar a temporada de utilização, guarde o aquecedor num recinto livre de pó, utilizando se possível o material de embalagem original. O combustível restante não poderá ser utilizado na temporada seguinte. Termine de consumi-lo. Ao sobrar combustível, não deite fora o combustível, mas siga as normas vigentes no seu município para Pequenos Detritos Químicos. Comece, de qualquer maneira, a nova temporada de utilização com combustível novo.

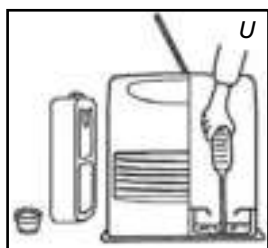

O TRANSPORTE

Para evitar que o seu aquecedor entorne combustível durante o transporte, proceda da seguinte forma:

- 1 Deixe o aquecedor arrefecer.
- 2 Retire o tanque removível ④ do aquecedor e retire o filtro de combustível. É possível que este siga gotejando; Mantenha o pano à mão. Guarde o filtro do combustível e o tanque removível fora do aquecedor.
- 3 Esvazie o tanque fixo de combustível (fig. U).
- 4 Coloque a tampa para transporte.
- 5 Pressione bem a tampa de transporte no lugar do filtro do combustível.



Tampa para transporte



Transporte o aquecedor sempre sem inclinar.

P ESPECIFICAÇÕES

	SRE 2929 C	SRE 4033 C	SRE 4034 C	SRE 4035 C
Ignição	eléctrica			
Combustível	querosene			
Capacidade (W)*	2.9	3.3	3.4	3.5
Espaço apropriado (m3)**	47-115	52-130	53-135	54-140
Consumo de combustível (l/hora)*	0.302	0.344	0.354	0.365
Consumo de combustível (g/hora)*	242	275	283	292
Horas de combustão por tanque (hora)*	16	14.5	14	13.5
Conteúdo do tanque removível (litro)	5			
Peso (kg)	7.7		8.9	
Dimensões (mm) (inclusive placa de fundo)	371		436	
	299		313	
	429		435	
Acessórios	tampa de transporte, bomba de sifão de combustível			
Tensão de rede	230V - AC 50 Hz	230V - AC 50 Hz		
Consumo de electricidade:				
Ignição	335W			335W
Contínuo	78-123W			70-130W
O controlo da qualidade da ventilação (renovação do ar): Medição directa do nível de CO2 (NDIR- CO2 Sensor E-Guard).				

* Em ajuste na posição máxima ** Dados indicativos

A marcação CE corresponde à conformidade com as normas EN 60-335 parte 1 (1995) e EN 50-165 (08/97).

Q CONDIÇÕES DE GARANTIA

O seu aquecedor está coberto por uma garantia de 48 meses a partir da data de compra. Durante este período todos os defeitos de material ou fabricação serão solucionados gratuitamente. As despesas de envio e o risco do envio do aquecedor ou componentes deste, correrão sempre por conta do comprador. Neste âmbito são aplicáveis as seguintes regras:

- 1 Rejeitamos explicitamente qualquer outra reclamação de indemnização, inclusive danos indirectos.
- 2 A reparação ou substituição de componentes dentro do período de garantia não implica a prorrogação da mesma.
- 3 A garantia não será válida quando tiverem sido introduzidas modificações, tenham sido montados componentes não originais ou tenham sido efectuadas reparações no aquecedor por terceiros.
- 4 Os componentes sujeitos ao desgaste normal, como por exemplo a bomba de sifão de combustível, não estão incluídos na garantia.
- 5 A garantia somente é válida mediante apresentação de recibo de compra datada e se não tiverem sido introduzidas modificações.
- 6 A garantia não é aplicável a danos resultantes de actos que sejam diferentes aos das instruções de operação, à negligência nem à utilização de combustível incorrecto ou em mau estado.

Para evitar maus funcionamentos, recomendamos primeiramente consultar cuidadosamente as instruções de operação. Quando estas não apresentarem a solução, leve o aquecedor ao seu representante para reparação.

* Produtos inflamáveis podem, por exemplo, causar uma combustão incontrolável, com chamas salientes. Neste caso, não tente jamais deslocar o aquecedor. Desligue imediatamente o aquecedor e retire a ficha da tomada. Em casos de emergência pode utilizar um extintor de incêndios, mas somente devem ser utilizados os do tipo B: de gás carbónico ou de pó.

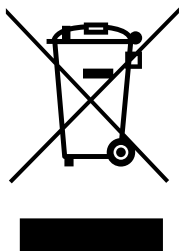

Não coloque aparelhos eléctricos no lixo doméstico comum. Utilize os contentores de separação. Contacte as autoridades locais para obter informações sobre os sistemas de recolha disponíveis. Se os aparelhos eléctricos forem colocados em aterros ou lixeiras, podem derramar substâncias perigosas para os lençóis de água e entrar na cadeia alimentar, prejudicando a sua saúde e bem-estar. Quando substituir aparelhos velhos por novos, o vendedor é obrigado por lei a ficar com o seu aparelho velho e sem cobrar qualquer valor.

Szanowni Państwo,

Serdecznie gratulujemy Państwu zakupu naszego grzejnika. Nabyliście Państwo urządzenie najwyższej jakości, z którego będziecie mieli pożytek przez wiele lat. Tak będzie, oczywiście, o ile będziecie Państwo używać go we właściwy sposób. Dlatego prosimy o zapoznanie się z treścią niniejszej instrukcji obsługi, która pomoże Państwu uzyskać optymalną trwałość grzejnika. Zakupiony przez Państwo grzejnik posiada 48-miesięczną gwarancję na wszelkie usterki materiałowe oraz fabryczne.

Życzymy Państwu wiele ciepła i komfortu z grzejnikiem.

Z poważaniem,

PVG Holding B.V.

Dział Obsługi Klienta

1 PRZED PIERWSZYM UŻYCIEM PRZECZYTAĆ INSTRUKCJĘ OBSŁUGI.

2 W RAZIE WĄTPLIWOŚCI SKONTAKTOWAĆ SIĘ Z DEALEREM.

OGÓLNE WSKAZÓWKI DOTYCZĄCE OBSŁUGI

Poniżej znajdziecie Państwo główne kroki, które należy podjąć, aby korzystać z grzejnika Qlima. Więcej szczegółów znajduje się w INSTRUKCJI OBSŁUGI (od str. 127).

- 1** Usunąć całe opakowanie (zob. Rozdział A, rys. A).
- 2** Napętnić paliwem zbiornik wymienny **4** (zob. Rozdział B, rys. C-F).
- 3** Włożyć wtyczkę przewodu sieciowego do kontaktu.
- 4** Uruchomić grzejnik naciskając przycisk ON / OFF **20** (zob. Rozdział D).
- 5** Jeżeli to konieczne, ustawić pożądaną temperaturę za pomocą przycisków regulacyjnych **19** (zob. Rozdział E).
- 6** Wyłączyć grzejnik naciskając przycisk ON / OFF **20**.



W ramach ochrony przeciwpożarowej zbiornik można napętniać albo wtedy, gdy piecyk grzewczy został wyłączony, albo w innym pomieszczeniu niż to, gdzie on jest ustawiony.

- Wszystkie pojemniki z paliwem przechowywać zakręcone oryginalnymi nakrętkami, z włożonymi uszczelkami, w chłodnym i ciemnym miejscu.
- Paliwo starzeje się. Przed każdym sezonem grzewczym należy zaopatrzyć się w nowe paliwo.
- Stosując Qlima Premium Quality Fuels jako paliwo do ogrzewania zapewnisz sobie paliwo dobrej jakości.
- Przed zmianą gatunku i/lub rodzaju paliwa należy upewnić się, że nasz przenośny piecyk grzewczy został całkowicie opróżniony z paliwa używanego wcześniej.
- Przy pierwszym użyciu grzejnik będzie wydzieliał charakterystyczna 'nowa' won.

ISTOTNE CZĘŚCI

- 1** Wyświetlacz informacyjny
- 2** Klawisze do obsługi
- 3** Pokrywa komory na zbiornik
- 4** Wymienny zbiornik
- 5** Metalowa zatyczka
- 6** Filtr paliwa
- 7** Stały zbiornik
- 8** Lampka kontrolna płomienia
- 9** Kratka nawiewu ciepłego powietrza
- 10** Dopływ powietrza
- 11** Pałak ochronny
- 12** Filtr wentylatora
- 13** Wtyczka
- 14** Przewód przyłączeniowy
- 15** Przycisk zabezpieczenia przed dziećmi
- 16** Zielona lampka kontrolna programatora czasowego
- 17** Przycisk programatora
- 18** Klawisz wybierania trybu
- 19** Przycisk ustawiania temperatury/czasu
- 20** Przycisk włączenia/wyłączenia (włączona czerwona lampka kontrolna)
- 21** Przycisk SAVE
- 22** Funkcja wyłączenia po 3 godzinach

JAK UŻYWAĆ GRZEJNIKA

ZAPEWNIĆ ODPOWIEDNIĄ WENTYLACJĘ

Grzejnik jest wyposażony w system kontroli jakości powietrza. W przypadku niewystarczającej wentylacji w pomieszczeniu lub używania grzejnika w pomieszczeniu, które jest za małe, grzejnik automatycznie się wyłączy. W celu wygodnego i bezpiecznego ogrzewania pomieszczenia należy zapewnić odpowiednią wentylację. Uwaga: Aby zapobiec nieoczekiwanemu wyłączeniu, zaleca się otworzyć drzwi lub okno na czas używania grzejnika.

Prosimy przeczytać niniejszy podręcznik użytkownika przed pierwszym użyciem urządzenia i zachować go na przyszłość. Niniejsze urządzenie można zainstalować tylko wtedy, gdy spełnia lokalne/krajowe przepisy prawne, rozporządzenia i normy. Produkt ten przeznaczony jest do użytku jako ogrzewacz w domach mieszkalnych i nadaje się do użycia tylko w suchych miejscach, w normalnych warunkach domowych, wewnątrz pokoju dziennego, kuchni i garażu.

Niezależnie od modelu, zawsze należy się upewnić, że piecyk grzewczy używany jest w wystarczająco dużym pomieszczeniu, umożliwiającym bezpieczne jego stosowanie, bez dodatkowej wentylacji. Jeśli pomieszczenie jest mniejsze niż jest to wymagane, zawsze trzeba lekko otworzyć drzwi lub okno (zapewniając otwarcie równe około 2,5 cm). Ważne jest, aby każde pomieszczenie, w którym używany jest piecyk, miało wystarczający pobór i wypływ powietrza (obydwa otwory muszą mieć przekrój poprzeczny minimum 50 cm²). Niedozwolone są żadne modyfikacje układu zabezpieczającego, jako że skutkują one unieważnieniem gwarancji, ponieważ mogą spowodować, że sonda powietrza nie będzie pracowała prawidłowo. W razie wątpliwości prosimy skonsultować się z dealerem.

Uwagi odnośnie stosowania we Francji: Twój piecyk grzewczy został zaprojektowany do pracy wyłącznie na paliwie dla przenośnych piecyków na paliwo ciekłe zgodnie z rozporządzeniami z dnia 18-07-2002 i 25-06-2010. Użycie innych paliw jest zabronione. Prosimy zapytać dealera o adresy punktów sprzedaży, lub poszukać ich na naszej stronie internetowej. Przenośny piecyk na paliwo ciekłe ma pełnić rolę grzejnika dodatkowego, a nie być stałym źródłem ciepła.

Uwagi odnośnie stosowania w Zjednoczonym Królestwie: Używać tylko nafty klasy C1 według normy BS2869; Część 2, lub paliwa równorzędne.

Aby prawidłowo używać piecyka grzewczego, użytkownik musi przestrzegać następujących instrukcji:

NIE WOLNO

- używać przenośnego piecyka na paliwo ciekłe w przyczepach turystycznych, kabinach łodzi i pojazdów;
- używać przenośnego piecyka na paliwo ciekłe w pomieszczeniach niedostatecznie wentylowanych (prosimy sprawdzić w tabeli parametrów technicznych, jakie są minimalne wymiary pomieszczenia do ogrzewania), pomieszczeniach podziemnych i / lub znajdujących się na wysokości powyżej 1000 metrów;
- modyfikować wyposażenia zabezpieczającego.

Zastosowanie tego typu ogrzewania w pomieszczeniach publicznych wymaga wcześniejszego pozwolenia władz. Należy uzyskać wcześniej odpowiednie informacje.

ODPOWIEDNIE PALIWO

Do grzejnika należy stosować czyste, bezwodne paliwo wysokiej jakości, jak Qlima Premium Quality Fuels. Tylko to paliwo zapewni czyste, optymalne spalanie. Słabe jakościowo paliwo może spowodować:

- ▶ zwiększone ryzyko zakłóceń pracy grzejnika
- ▶ niepełne spalanie
- ▶ skrócenie żywotności grzejnika
- ▶ dym i/ lub nieprzyjemną woń
- ▶ nalot na kratce lub obudowie grzejnika

Uszkodzenia i/lub usterki piecyka grzewczego powstałe na skutek użycia paliwa innego niż wysokiej jakości czysta nafta, wolna od wody, nie są objęte gwarancją.

Informacje dotyczące wyboru właściwego paliwa do grzejnika możecie Państwo uzyskać u dealera prowadzącego sprzedaż naszych urządzeń.

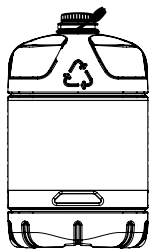

Jedynie odpowiednie paliwo zapewni bezpieczne, wydajne i wygodne korzystanie z grzejnika.

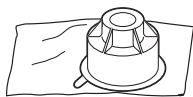

Korek transportowy włożony jest luzem do pudła, w którym znajduje się grzejnik. Jest on niezbędny do bezproblemowego przewozu lub przenoszenia grzejnika po użyciu. Nie zgubić!

A INSTALACJA GRZEJNIKA

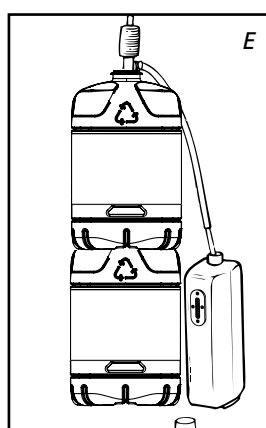
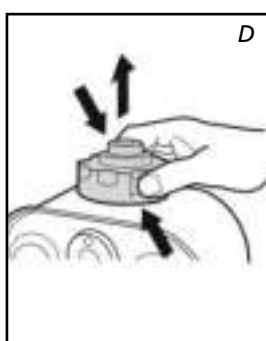
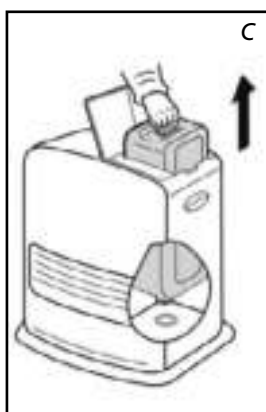
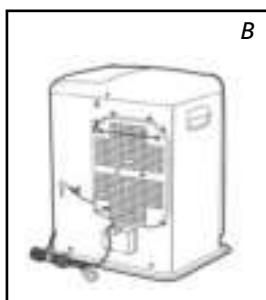

- 1 Ostrożnie wyjąć grzejnik z opakowania i sprawdzić zawartość. Poza grzejnikiem w opakowaniu muszą znajdować się również:

- ▶ ręczna pompka paliwa
- ▶ korek transportowy
- ▶ niniejsza instrukcja obsługi

Pudło oraz inne części opakowania prosimy zachować (rys. A) w celu przechowywania lub transportu grzejnika.

- 2 Otworzyć pokrywę wymiennego zbiornika paliwa 3 i usunąć kawałek kartonu.
- 3 Napełnić zbiornik wymienny zgodnie ze wskazówkami zawartymi z rozdziale 4.
- 4 Podłoga, na której ustawiamy grzejnik, musi być twarda, równa i dobrze wypoziomowana. Jeżeli podłoga nie jest równa, to wówczas grzejnik należy postawić w innym lepiej wypoziomowanym miejscu. W żadnym wypadku nie należy korygować nierówności podłoża poprzez podkładanie książek lub innych przedmiotów.
- 5 Używać poziomego pałąka ochronnego 11, aby zabezpieczyć przed zakryciem wentylatora przez zasłony (rys. B.).
- 6 Umieścić wtyczkę 13 w gniazdku sieciowym (230 Volt - AC/50 Hz) i ustawić właściwy czas za pomocą przycisków regulacyjnych 19 (zob. rozdział C).
- 7 Grzejnik jest teraz gotowy do użytku.

B WLEWANIE PALIWA

Wymowany zbiornik paliwa napełniać w odpowiednim miejscu, ponieważ zawsze może nastąpić rozlanie. Należy postępować według poniższej procedury:

- 1 Upewnić się, czy grzejnik jest wyłączony.
- 2 Otwórz górną pokrywę i wyjmij zbiornik z piecyka grzewczego (Rys. C). Uwaga: Ze zbiornika może wycieknąć kilka kropli. Postaw zbiornik (z nakrętką skierowaną do góry, a uchwytem do podłoża) i zdjąć nakrętkę wlewu paliwa.
- 3 Zdjąć metalową nakrętkę. Łatwo ją otworzyć, trzymając zewnętrzną część (rys. D).
- 4 Napełnij wymowany zbiornik za pomocą pompki paliwa (patrz instrukcja obsługi pompki paliwa.) Upewnij się, że znajduje się ona wyżej niż wyjęty zbiornik (Rys. E). Włóż karbowany wąż do wlotu wyjętego zbiornika paliwa.
- 5 Podczas napełniania zbiornika obserwuj wskaźnik poziomu paliwa (Rys. F). Zatrzymaj napełnianie, gdy wskaźnik pokaże, że zbiornik jest pełny. Nigdy nie napełniaj zbiornika całkowicie, szczególnie wtedy, gdy paliwo jest bardzo zimne (paliwo zwiększa objętość, gdy się nagrzewa).

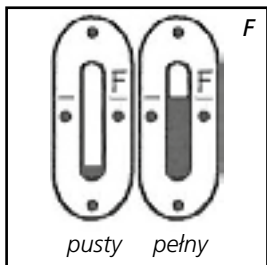

6 Pozwól, aby paliwo, które pozostało w pompce spłynęło z powrotem do kanistra, i ostrożnie wyjmij pompkę. Starannie zdjęj nakrętkę z powrotem na wlot zbiornika. Zetrzyj wszelki ślady rozlanego paliwa.

7 Sprawdzić, czy nakrętka zbiornika jest równo i dokładnie dokręcona. Zbiornik umieścić ponownie w grzejniku (nakrętką w dół). Zamknąć pokrywę zbiornika.



- Nie przesuwaj grzejnika po ponownym umieszczeniu zbiornika.
- Uważać, aby nie uszkodzić nakrętki podczas uzupełniania zbiornika. Uszkodzenie nakrętki może doprowadzić do wycieku paliwa.

8 Ponownie włączyć grzejnik.

C USTAWIANIE CZASU

Ustawić czas, aby używać grzejnika jako zegara albo w przypadku używania programatora czasu. Można nawet ustawić czas, gdy grzejnik jest włączony.



1 Nacisnąć klawisz wybierania trybu **18** w celu ustawienia czasu (rys. G). Na wyświetlaczu miga czas ustawiony oraz czas.



2 Nacisnąć przyciski (▼) albo (▲) **19** aby ustawić czas. Czas pojawia się na wyświetlaczu w formie cyfr od 00:00 do 23:59. Nacisnąć przycisk (▲), aby przejść dalej oraz przycisk (▼), aby się cofnąć. Za każdym razem po naciśnięciu któregoś z tych 2 przycisków czas będzie się zmieniał co minutę. Czas na wyświetlaczu będzie się zmieniał co dziesięć minut, jeśli przycisk będzie cały czas przyciskany (rys. H).

3 Ponownie nacisnąć klawisz wybierania trybu **18**, aby aktywować funkcję programatora. Zob. rozdział F.

4 Nacisnąć klawisz wybierania trybu **18**, aby wyświetlić czas (rys. I.). Jeżeli czas nie jest ustawiony, na wyświetlaczu pojawia się --:--.



Programator musi zostać ponownie ustawiony po przerwie w dopływie prądu albo po wyjęciu wtyczki z gniazdka.

D WŁĄCZANIE GRZEJNIKA

Przy pierwszym użyciu nowy grzejnik może przez krótki czas wydzielać charakterystyczną woń, w związku z tym należy zadbać o dodatkową wentylację pomieszczenia.



W celu włączenia grzejnika należy nacisnąć przycisk ON / OFF **20**. Nie wolno zapalać grzejnika za pomocą zapalniczek lub zapalek.



1 Nacisnąć przycisk ON / OFF **20**.

Zaświeci się lampka kontrolna zapłonu: wyświetli się żądana temperatura oraz temperatura otoczenia (rys. J). Wyświetlana jest temperatura powyżej 1°C. Jeżeli temperatura wynosi poniżej 0°C, wyświetla się komunikat „Lo”. Uruchomienie trwa około 45 sekund.

2 Normalne spalanie:

- Płomień są niebieskie
- Kratka palnika może stać się czerwona

Nienormalne spalanie:

- Płomień jest żółty i niebieski. W takim przypadku zastosować odpowiednie środki.



Ten grzejnik nie może być włączony bez przerwy przez okres dłuższy niż 36 godzin. Po 36 godzinach wyłącza się automatycznie, nawet jeśli w tym czasie zbiornik został ponownie wypełniony.

E USTAWIANIE ŻĄDANEJ TEMPERATURY

Jeżeli grzejnik jest włączony, można zmienić żądaną temperaturę **19**, używając przycisków regulacyjnych (rys. K). Aby zwiększyć temperaturę, nacisnąć przycisk ▲. Aby zmniejszyć temperaturę, nacisnąć przycisk ▼. Po każdorazowym naciśnięciu przycisku regulacyjnego temperatura zmienia się o 1°C. Temperatura może być ustawiona na minimalnie 5°C i maksymalnie 26°C.

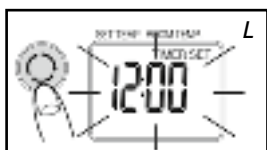

- Jeżeli grzejnik jest używany w małym pomieszczeniu, dobrze izolowanym miejscu albo jeśli temperatura zewnętrzna jest stosunkowo wysoka, wówczas temperatura otoczenia może być wyższa niż żądana temperatura. W takim przypadku należy wyłączyć grzejnik.
- Wyświetlana temperatura to średnia temperatura otoczenia. Może ona nie odpowiadać temperaturze mierzonej termometrem.

F KORZYSTANIE Z PROGRAMATORA CZASU TIMER

Programator czasu umożliwia automatyczne uruchomienie grzejnika o uprzednio ustalonej porze. W celu ustawienia programatora należy najpierw ustawić na nim prawidłowy czas (zob. rozdział C) oraz wyłączyć grzejnik. Następnie należy:

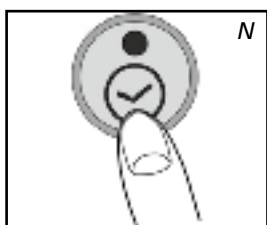
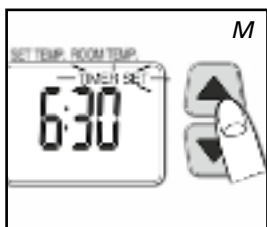

- 1 Sprawdzić, czy czas jest właściwie ustawiony (zob. rozdział C).
- 2 Naciskać przycisk wybierania **18** (rys. L) aż na wyświetlaczu pojawi się Timer i Set.
- 3 Nacisnąć przyciski (▼) albo (▲) **19**, aby ustawić żądany czas aktywacji grzejnika. Nacisnąć przycisk (▲), aby przejść dalej oraz przycisk (▼), aby się cofnąć. Za każdym razem po naciśnięciu któregoś z tych 2 przycisków czas będzie się zmieniał co minutę. Czas na wyświetlaczu będzie się zmieniał co dziesięć minut, jeśli przycisk będzie cały czas przyciskany (rys. M).
- 4 Nacisnąć przyciski ON / OFF **20**, aby włączyć grzejnik (zaświeci się lampka kontrolna). Nie trzeba naciskać tego przycisku, jeśli grzejnik jest włączony.
- 5 Nacisnąć przycisk programatora **17**. Lampka kontrolna wyłączy się. Lampka kontrolna czasu zaświeci się i programator będzie ustawiony.



Uważać, aby nie nacisnąć jeszcze raz przycisku ON / OFF **20** po ustawieniu programatora, ponieważ zostanie on wyzerowany.

- 6 Grzejnik włączy się w wybranym czasie.



- Aby anulować programator, nacisnąć przycisk ON / OFF **20** (lampka kontrolna programatora wyłączy się).
- Po przerwie w dopływie prądu ponownie ustawić programator.
- W przypadku trzęsienia ziemi albo wstrząsów na wyświetlaczu pojawi się kod E01. Wyzerować błąd i powtórzyć czynności od punktu 4. w celu ponownego ustawienia programatora.

FUNKCJA WYŁĄCZENIA PO 3 GODZINACH

Jeżeli grzejnik został uruchomiony i naciśnięto przycisk **3H/OFF** , grzejnik wyłączy się automatycznie po trzech godzinach pracy (od naciśnięcia przycisku). W międzyczasie ustawienie można wyłączyć poprzez ponowne naciśnięcie przycisku. Status funkcji jest widoczny na wyświetlaczu.

G WYŁĄCZANIE GRZEJNIKA

- 1 Nacisnąć przycisk ON / OFF . Czerwona lampka będzie migać przez około 8 sekund i grzejnik się wyłączy. Zawsze należy się upewnić, że płomień zgaśnie.



Po wyłączeniu wentylator nadal działa przez około 3 minuty w celu schłodzenia wnętrza grzejnika. Jeżeli prąd zostanie odłączony wcześniej, mogą wystąpić niekontrolowane symptomy (wydzielanie się dymu, zapachu itd.).

H W RAZIE PROBLEMÓW

Wymienione wyżej symptomy nie są usterkami ani nieprawidłowościami. Sprawdzić na liście.

	Symptomy	Przyczyny
Podczas uruchamiania	Włączanie jest mozolne.	Włączanie trwa około 45 sekund. Po napełnieniu zbiornika należy odczekać, aż paliwo dojdzie do stałego zbiornika. Powtórzyć zapłon 2 albo 3 razy.
	Trzeszczenie	Dźwięk ten jest wytwarzany przez elektryczny zapłon.
	Biały dym	Może się pojawić, jeżeli paliwo nie przechodzi odpowiednio przez palnik.
W czasie włączania albo wyłączenia	Dym albo nieprzyjemny zapach przy pierwszym użyciu.	Nagrzewa się farba ochronna. Wkrótce przestanie. Dokładnie przewietrzyc pomieszczenie.
	Temperatura otoczenia nie wzrasta, a żądana temperatura jest wyższa.	Pomieszczenie jest zbyt duże.
	Płomień pali się na czerwono.	Powietrze wewnętrzne jest wilgotne albo słone, bądź jest zbyt zanieczyszczone.
	Temperatura otoczenia nie maleje, a żądana temperatura jest niższa.	Grzejnik jest używany w małym, izolowanym pomieszczeniu albo temperatura zewnętrzna jest stosunkowo wysoka. Wyłączyć grzejnik.
	Pokazana temperatura otoczenia nie jest taka sama, jak wskazuje termometr.	Dochodzi do tego, ponieważ wyświetlana temperatura otoczenia wskazuje średnią temperaturę w pomieszczeniu.
	Słychać niewielkie uderzenia w trakcie działania grzejnika albo natychmiast po jego wyłączeniu.	To dźwięk rozszerzającego się metalu.
	Hałas trwający 8 sekund po wyłączeniu.	Dźwięk tykania: może wystąpić w trakcie chłodzenia się grzejnika.

WYŚWIETLACZ INFORMACYJNY

Wyświetlacz informacyjny **1** wskazuje nie tylko (zaprogramowany) czas oraz temperaturę (rozdział C, E i F), ale również sygnalizuje ewentualne zakłócenia w pracy grzejnika. Kod na wyświetlaczu informuje o następujących sytuacjach:

Kod	Informacje	Działanie
Time ----	Grzejnik został automatycznie wyłączony na skutek przerwy w dopływie prądu albo nieprawidłowego podłączenia.	Ponownie podłączyć do prądu albo przywrócić połączenie. Ponownie nacisnąć klawisz ON / OFF 20 .
E01	Trzęsienie ziemi (o sile 5 lub więcej), mocne drgania albo wstrząs spowodują, że grzejnik się automatycznie wyłączy. (Zadziałał system zabezpieczający przed wstrząsami).	Upewnić się, że w pobliżu grzejnika nie ma żadnych materiałów palnych ani wycieków paliwa. Ponownie nacisnąć klawisz ON / OFF 20 .
E02 E03	Grzejnik został automatycznie wyłączony po usterce podczas włączania, na skutek obecności wody bądź pyłu w filtrze paliwa albo w stałym zbiorniku.	Usunąć wodę i pył ze stałego zbiornika. Wyczyścić filtr paliwa (zob. rozdział M). Ponownie nacisnąć przycisk ON / OFF 20 .
E07	Wzrost temperatury otoczenia spowodował wyłączenie się grzejnika. (Zadziałał mechanizm monitoringu temperatury).	Wywietrzyć pomieszczenie. Pozostawić grzejnik do ostygnięcia. Ponownie nacisnąć przycisk ON / OFF 20 .
Filter E09	Grzejnik został automatycznie wyłączony, ponieważ strumień ciepłego powietrza, wentylator albo filtr wentylatora jest zablokowany bądź coś przeszkadza w jego funkcjonowaniu. (Zadziałał system zabezpieczający przed przegrzaniem).	Usunąć przeszkody znajdujące się przy otworze wentylatora. Wyczyścić filtr wentylatora (zob. rozdział M). Ponownie nacisnąć przycisk 20 . Jeżeli po zastosowaniu powyższych środków problem znowu się pojawi, należy się skontaktować z dealerem.
E13	Grzejnik został automatycznie wyłączony w zamkniętym pomieszczeniu. (Zadziałał system zabezpieczający przed niepełnym spalaniem).	Wywietrzyć pomieszczenie i ponownie nacisnąć przycisk ON / OFF 20 . Upewnić się, że pomieszczenie zostało odpowiednio przewietrzone.
E17	Grzejnik został wyłączony na skutek zwiększonego stężenia CO ₂ . (Zadziałał mechanizm monitorujący jakość powietrza).	Wywietrzyć pomieszczenie i ponownie nacisnąć przycisk ON / OFF 20 . Upewnić się, że pomieszczenie zostało odpowiednio przewietrzone.
Miga lampka kontrolna ON. Świeci się lampka Err	Grzejnik został automatycznie wyłączony, ponieważ przycisk ON / OFF był cały czas wciśnięty albo zablokowany.	Usunąć przeszkody wokół przycisków na wyświetlaczu. Wyczyścić filtr wentylatora (zob. rozdział M). Ponownie nacisnąć przycisk ON/OFF 20 .
F00 – F30	Słabe funkcjonowanie. Grzejnik wymaga konserwacji.	Zanotować komunikaty pojawiające się na wyświetlaczu i wyłączyć grzejnik. Skontaktować się z dealerem.

Symptomy	Przyczyny	Środki, jakie należy zastosować
Grzejnik się nie włącza.	Włącza się lampka kontrolna zabezpieczenia przed dziećmi	Wyłączyć zabezpieczenie przed dziećmi
Lampka kontrolna paliwa nie działa	Zbiornik jest pusty	Napełnić zbiornik
	Zbiornik jest uszkodzony	Wymienić zbiornik
	Cząsteczki brudu, pyłu albo wody na filtrze i/lub w stałym zbiorniku.	Wyczyścić stały zbiornik i filtr paliwa.
Strata mocy	Lampka kontrolna paliwa miga	Napełnić zbiornik
	Lampka kontrolna paliwa miga	
	Użyto paliwa słabej jakości.	Usunąć paliwo z obu zbiorników, następnie przepłukać przy użyciu właściwego paliwa.
Nienormalne spalanie	Użyto paliwa słabej jakości.	Regularnie wietrzyć
	Słaba wentylacja	
	Kurz na filtrze wentylatora	Wyczyścić filtr wentylatora
Nieprzyjemne zapachy	Użyto paliwa słabej jakości.	Usunąć paliwo z obu zbiorników, następnie przepłukać przy użyciu właściwego paliwa.
	Brak paliwa w zbiorniku	Napełnić zbiornik
	Wyciek paliwa albo rozlane paliwo	Więcej nie używać i skontaktować się z dealerem.
Wyciek paliwa		
	Poruszać grzejnikiem, zbiornik nie jest pusty	
	Użyto paliwa słabej jakości.	

U przypadku wadliwego działania nie ujętego powyżej i/lub gdy usterka będzie występowała dalej, mimo podjęcia środków zaradczych opisanych powyżej, należy skontaktować się z dealerem.

AUTOMATYCZNE WYŁĄCZANIE SIĘ

Grzejnik zaopatrzony jest w system zabezpieczenia, którego zadaniem jest automatyczne wyłączenie grzejnika po upływie 36 godzin nieprzerwanego działania. Jeżeli chcesz ponownie uruchomić grzejnik, należy nacisnąć przycisk ON / OFF 20 (zob. rozdział D).



ZABEZPIECZENIE PRZED DZIEĆMI

Aby zapobiec przypadkowym zmianom zaprogramowanych ustawień grzejnika przez dzieci, można skorzystać z zabezpieczenia przed dziećmi. Gdy grzejnik jest włączony, a równocześnie uruchomiony jest mechanizm zabezpieczający, to grzejnik można wówczas jedynie wyłączyć, ponieważ wszystkie inne funkcje są zablokowane. Jeżeli grzejnik jest wyłączony, to zabezpieczenie przed dziećmi uniemożliwia z kolei przypadkowe włączenie grzejnika. Aktywacja zabezpieczenia przed dziećmi możliwa jest przez naciśnięcie odpowiedniego przycisku CHILDLOCK 15 przez ponad 3 sekundy. Zapalenie się lampki kontrolnej CHILDLOCK na wyświetlaczu informacyjnym (rys. O) potwierdza uruchomienie zabezpieczenia przed dziećmi. Dezaktywacji zabezpieczenia przed dziećmi dokonuje się przez ponowne przytrzymanie przycisku CHILDLOCK 15 przez ponad 3 sekundy.

J WŁAŚCIWE WYKORZYSTANIE FUNKCJI OSZCZĘDNOŚCIOWEJ "SAVE"

Funkcja "SAVE" pozwala na ograniczenie temperatury. Po jej uruchomieniu grzejnik wyłączy się automatycznie, gdy uzyskana temperatura pomieszczenia przekroczy o 3°C temperaturę, która została zaprogramowana. Kiedy temperatura pomieszczenia ponownie wróci do zaprogramowanego poziomu, grzejnik uruchomi się samoczynnie. Uruchomienie funkcji "SAVE" polega na wciśnięciu odpowiedniego przycisku 21. Potwierdza to zapalenie się lampki kontrolnej SAVE. Ponowne przyciśnięcie przycisku SAVE powoduje wyłączenie tej funkcji.



Także bez aktywacji funkcji "SAVE" twój grzejnik zapewnia utrzymanie poziomu zaprogramowanej temperatury poprzez dostosowanie swej wydajności cieplnej. "SAVE" jest ustawieniem ekonomicznym, które możesz wykorzystać, kiedy np. nie przebywasz w danym pomieszczeniu lub chcesz pomieszczenie zabezpieczyć przed mrozem.



K WSKAŹNIK „OIL”

Jeżeli zapala się lampka kontrolna wskazująca niski poziom paliwa w połączeniu z krótkim dźwiękiem, oznacza to, że zbiornik paliwa jest pusty. Grzejnik będzie automatycznie działać na najniższym poziomie przez około 80 minut. Należy ponownie napełnić zbiornik paliwa.

► wyjąć z grzejnika wyjmowany zbiornik i napełnić go nowym paliwem (w bezpiecznym miejscu poza pomieszczeniem) (zob. rozdział B)



Jeżeli nie będą podjęte żadne działania, zbiornik paliwa zostanie opróżniony, a na wyświetlaczu pojawi się kod „E 03” (rys. Q). Grzejnik został automatycznie wyłączony.

Aby ponownie włączyć grzejnik, należy napełnić zbiornik i odczekać kilka minut. Następnie nacisnąć przycisk ON / OFF 20.



L SPRAWDZANIE JAKOŚCI POWIETRZA

Jeżeli pomieszczenie jest nieodpowiednio wietrzone, zaświeci się lampka kontrolna E17, a grzejnik wyłączy się automatycznie. Zaraz po usłyszeniu tego sygnału należy wywietrzyć pomieszczenie (np. otwierając drzwi albo okno). Po odpowiednim wywietrzeniu pomieszczenia (np. przez otwarcie drzwi albo okna) można włączyć grzejnik, naciskając przycisk ON/OFF 20.

M KONSERWACJA

Przed przystąpieniem do czynności konserwacyjnych grzejnik należy najpierw wyłączyć i pozostawić do całkowitego ostygnięcia. Następnie wyjąć wtyczkę z gniazdka sieciowego.

Filtr paliwa

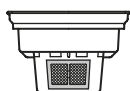

1 Wyczyścić filtr wentylatora (fig. R).

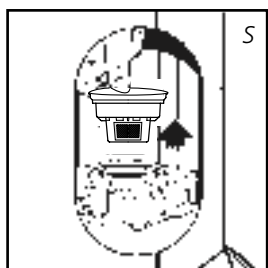

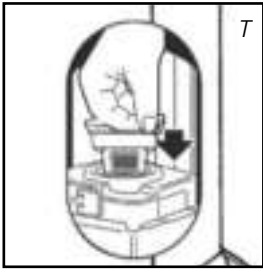

Wyczyścić filtr paliwa:

- 1 Wyjąć z grzejnika wymienny zbiornik paliwa 4 i usunąć z niego filtr paliwa (rys. S). Może z niego kapać, więc dobrze jest mieć pod ręką ściereczkę.
- 2 Uderzając filtrem odwróconym do góry dnem o twardą powierzchnię usunąć nagromadzone w nim zanieczyszczenia. **(Nigdy nie czyścić filtra wodą!)**
- 3 Ponownie umieścić filtr paliwa w grzejniku.

W celu uniknięcia trudnych do usunięcia plam radzimy na bieżąco usuwać kurz i zanieczyszczenia wilgotną ściereczką.



Do czyszczenia grzejnika nie używać alkoholu ani rozpuszczalników: niebezpieczeństwo pożaru. Mocno zanieczyszczone elementy wyczyścić przy użyciu syntetycznego środka czyszczącego.



Nie wyjmować samodzielnie żadnych części składowych grzejnika. Jeżeli naprawa grzejnika okaże się konieczna, należy skontaktować się z dealerem.



W przypadku uszkodzenia elektrycznego przewodu zasilającego pozostawić jego wymianę monterowi z autoryzowanego serwisu naprawczego. Wymienić na przewód typu H05 VV-F.

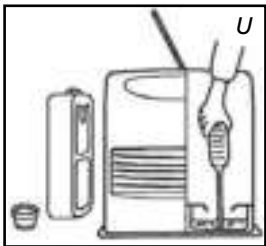

N PRZECHOWYWANIE (KONIEC SEZONU GRZEWCZEGO)

Po zakończeniu sezonu grzewczego grzejnik należy przechowywać w suchym i wolnym od kurzu miejscu, najlepiej w oryginalnym opakowaniu. Ponieważ niewykorzystane paliwo nie nadaje się już do użytku w następnym sezonie grzewczym, zalecamy więc, aby całkowicie je wypalić. Jeżeli pomimo to pozostanie resztki paliwa, to nie wolno go wylewać, tylko usunąć postępując przy tym zgodnie z lokalnymi przepisami dotyczącymi usuwania odpadów chemicznych. Nowy sezon grzewczy należy zawsze rozpoczynać z zapasem świeżego paliwa, a przy uruchamianiu grzejnika postępować zgodnie z instrukcją obsługi.

O TRANSPORT

Aby w czasie transportu grzejnika nie dopuścić do wycieku paliwa, należy przestrzegać następujących zaleceń:

- 1 Pozostawić grzejnik do zupełnego wystygnięcia.
- 2 Wyjąć wymienny zbiornik paliwa 4 z obudowy grzejnika i usunąć filtr paliwa. Może z niego kapać, więc dobrze mieć pod ręką ściereczkę. Wymienny zbiornik oraz filtr paliwa przechowywać poza grzejnikiem.
- 3 Opróżnić stały zbiornik paliwa (rys. U).
- 4 Założyć zakrętkę do transportu.
- 5 Grzejnik przemieszczać zawsze w pozycji pionowej.



Zakrętkę do transportu



Zbiornik stały należy opróżnić za pomocą pompki paliwa przed transportem lub w przypadku niewłaściwego lub zanieczyszczonego paliwa. Najpierw wyjmij filtr paliwa, a następnie włóż pompkę paliwa i opróżnij zbiornik stały. W przypadku, gdy w zbiorniku paliwa znajdzie się woda, postępować według tej samej procedury.

P PARAMETRY TECHNICZNE

	SRE 2929 C	SRE 4033 C	SRE 4034 C	SRE 4035 C
Zapłon	elektryczny			
Paliwo	nafta			
Moc grzewcza (kW)*	2.9	3.3	3.4	3.5
Kubatura pomieszczenia (m3)**	47-115	52-130	53-135	54-140
Zużycie paliwa (l/godz)*	0.302	0.344	0.354	0.365
Zużycie paliwa (g/godz)*	242	275	283	292
Czas spalania zawartości zbiornika (godz.)*	16	14.5	14	13.5
Zawartość zbiornika (litry)	5			
Waga (kg)	7.7		8.9	
Wymiary (mm) (z płytą denną włącznie)	371		436	
	299		313	
	429		435	
Akcesoria	korek transportowy, ręczna pompka paliwa			
Napięcie sieciowe	230V - AC 50 Hz		230V - AC 50 Hz	
Zużycie energii elektrycznej:				
Zapłon	335W		335W	
Praca ciągła	78-123W		70-130W	
Monitorowanie jakości wentylowania (odświeżanie powietrza): Bezpośredni pomiar poziomu CO ₂ (NDIR czujnik CO ₂).				

* przy maksymalnym stopniu ogrzewania ** Dane orientacyjne

Oznakowanie CE jest zgodne ze standardami zgodności EN 60-335 część 1 (1995) i EN 50-165 (08/97).

Q WARUNKI GWARANCJI

Grzejnik objęty jest 48 miesięczną gwarancją od dnia zakupu. W tym okresie wszelkie usterki materiałowe i fabryczne podlegają bezpłatnej naprawie. Koszty i ryzyko związane z transportem grzejnika lub wysyłką części zamiennych ponosi nabywca. Obowiązują przy tym następujące warunki gwarancji:

- 1 Wszystkie dodatkowe roszczenia – w tym roszczenia odszkodowania z tytułu ewentualnie poniesionych strat, ze stratami pośrednimi włącznie - nie będą honorowane.
- 2 Ewentualna naprawa lub wymiana części w okresie ważności gwarancji nie powoduje jej przedłużenia.
- 3 Gwarancja przestaje obowiązywać, jeżeli w grzejniku dokonano zmian, zamontowano inne niż oryginalne części zamienne, lub jeżeli naprawy grzejnika dokonała strona trzecia.
- 4 Części ulegające normalnemu zużyciu, jak pompka paliwa, nie podlegają gwarancji.
- 5 Gwarancja ważna jest jedynie za okazaniem oryginalnego, opatrzonego datą dowodu zakupu, na którym nie naniesiono żadnych poprawek.
- 6 Gwarancja jest nieważna w przypadku uszkodzeń, powstałych w wyniku czynności niezgodnych z instrukcją obsługi, zaniedbania lub używania niewłaściwego lub starego paliwa. Niewłaściwe paliwo może być wręcz niebezpieczne*.

Uważne przeczytanie instrukcji obsługi pozwala często uniknąć niepotrzebnych kosztów. Jeżeli mimo wszystko nie pomoże to rozwiązać powstałego problemu, grzejnik należy oddać do naprawy autoryzowanemu dealerowi.

* W grzejniku opalanym łatwopalną substancją może dojść na przykład do spalania niekontrolowanego, z płomieniami wydobywającymi się na zewnątrz. W takim przypadku nie wolno przenosić grzejnika, lecz natychmiast go wyłączyć. W sytuacjach zagrożenia można użyć gaśnicy typu B: to znaczy gaśnicy śniegowej lub proszkowej.

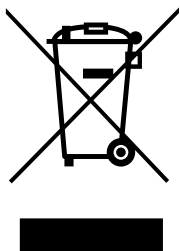

Nie należy utylizować urządzeń elektrycznych jako nieposortowanych odpadów komunalnych, należy korzystać z oddzielnych przeznaczonych do tego celu pojemników. Prosimy skontaktować się z lokalnymi władzami w celu uzyskania informacji dotyczących dostępnych systemów zbierania odpadów. Jeśli urządzenia elektryczne są utylizowane na wysypiskach, niebezpieczne substancje mogą przedostawać się do wód gruntowych i dostać się do łańcucha żywności, narażając was na pogorszenie zdrowia i samopoczucia. Przy wymianie starych urządzeń na nowe, dostawca jest zobowiązany prawnie do zabrania starych urządzeń do utylizacji za darmo.

Bäste kund,

Grattis till ditt köp av en bärbar värmare för hemmabruk. Du har köpt en kvalitetsprodukt som kommer att ge dig glädje under många år framöver. Självklart under förutsättning att du använder värmaren på rätt sätt. För att värmaren ska hålla så länge som möjligt bör du läsa anvisningarna för användning innan du börjar använda den.

Din värmare säljs med 48 månaders garanti från tillverkaren beträffande alla defekter i material eller utförande.

Vi önskar dig varma och sköna stunder tillsammans med din värmare.

Med vänlig hälsning,

PVG Holding b.v.

Kundtjänstavdelningen

1 LÄS FÖRST IGENOM BRUKSANVISNINGEN.

2 OM DU UNDRAR ÖVER NÅGOT, KONTAKTA DIN ÅTERFÖRSÄLJARE.

ALLMÄNNA RIKTLINJER FÖR ANVÄNDNING

Här nedanför beskrivs de viktigaste stegen för hur du använder din värmare. För mer detaljer, se MANUAL (sidorna 139 ff.).

- 1** Ta bort allt förpackningsmaterial (se avsnitt A, fig. A).
- 2** Fyll den avtagbara bränsletanken **4** (se avsnitt B, fig. C-F).
- 3** Tryck in kontakten i vägguttaget.
- 4** Tänd värmaren med hjälp av knappen ON/OFF **20** (se avsnitt D).
- 5** Vid behov kan du ändra temperaturen med hjälp av justeringsknapparna **19** (se avsnitt E).
- 6** Stäng av värmaren genom att trycka på knappen ON/OFF **20**.

 Som brandskyddsåtgärd måste tanken fyllas antingen när värmaren har stängts av eller i ett annat rum än där värmaren är installerad.

- Förvara alla bränslebehållare med originalpluggar och tätningar på en sval och mörk plats.
- Bränsle åldras. Använd nytt bränsle i början av varje uppvärmningssäsong.
- Genom att använda Qlima Premium Quality Fuels som uppvärmningsbränsle är du garanterad ett bränsle av god kvalitet.
- Innan du byter till ett annat märke och/eller bränsletyp måste du kontrollera att den mobila värmaren är helt tömd på allt återstående bränsle.
- Första gången du tänder värmaren kommer den att lukta "ny" en liten stund.

HUVUDKOMPONENTER

- 1** Informationsdisplay
- 2** Funktionsknappar
- 3** Tanklucka
- 4** Avtagbar tank
- 5** Metalllock
- 6** Bränslefilter
- 7** Fast tank
- 8** Inspektionsfönster för lågan
- 9** Varmluftsgaller
- 10** Lufttillförsel
- 11** Säkerhetsfäste
- 12** Fläktfilter
- 13** Plugg
- 14** Anslutningsledning
- 15** Barnsäkerhetsfunktion
- 16** Grön timerindikator
- 17** Timerknapp
- 18** Lägesknapp
- 19** Knapp för inställning av temperatur/tid
- 20** På/av-knapp (röd indikator på)
- 21** SAVE-knapp
- 22** Stängs av efter tre timmar

DETTA MÅSTE DU KÄNNA TILL I FÖRVÄG

SE ALLTID TILL ATT DET FINNS TILLRÄCKLIG VENTILATION

Värmaren är utrustad med ett kontrollsystem för luftkvalitet. När det är otillräcklig ventilation i rummet eller när värmaren används i ett rum som är för litet, stängs värmaren av automatiskt. För skön och säker uppvärmning måste du säkerställa att det finns tillräcklig ventilation.

Läs igenom handboken noga innan du använder enheten. Behåll den för framtida bruk. Installera endast enheten om den uppfyller kraven i lokala/nationella lagar, förordningar och standarder. Den här produkten är avsedd att användas som värmare i bostäder och är endast avsedd för användning på torra platser, under normala hushållsförhållanden, inomhus i vardagsrum, kök och garage.

OBS! För att undvika oavsiktlig avstängning rekommenderar vi att du ställer en dörr eller ett fönster på glänt när värmaren är igång.

Du måste oavsett modell alltid se till att värmaren används i ett rum som är tillräckligt stort för att den ska kunna användas på ett säkert sätt utan extra ventilation. Om rummet är för litet måste du alltid öppna en dörr eller ett fönster något (öppna en springa på ca 2,5 cm). Det är viktigt att alla rum där värmaren används har ett tillräckligt luftintag och ett effektivt luftutflöde (båda öppningarna måste ha ett tvärsnitt på minst 50 cm²). Säkerhetssystemet får inte modifieras, eftersom detta ogiltiggör garantin att luftgivaren kommer att fungera ordentligt. Kontakta återförsäljaren om du är tveksam.

Information rörande Frankrike: Värmaren utformades för att drivas uteslutande av bränsle avsett för mobila värmare drivna av flytande bränsle enligt direktiven 18-07-2002 och 25-06-2010. Det är förbjudet att använda andra bränslen. Fråga handlaren eller titta på vår webbplats angående våra återförsäljares adresser. Mobilvärmaren som drivs av flytande bränsle är avsedd att vara en extra värmare, och inte som kontinuerlig värmekälla.

Information rörande Storbritannien: Använd endast fotogen av klass C1 enligt BS2869; del 2, eller motsvarande.

Användaren måste följa dessa anvisningar för korrekt användning:

UNDVIK ATT

- använda mobilvärmaren som drivs av flytande bränsle i husvagnar, båtar och fordonshytter;
- använda mobilvärmaren som drivs av flytande bränsle i otillräckligt ventilerade rum (kontrollera egenskapstabellen angående de minsta måtten på det rum som ska värmas), underjordiska rum och/eller på mer än 1 000 m höjd;
- modifiera värmarens säkerhetsfunktioner.

Denna typ av uppvärmning får inte användas i offentliga lokaler utan tillstånd. Inhämta korrekt information om detta i förväg.

RÄTT BRÄNSLE

Värmaren är konstruerad för att användas tillsammans med vattenfri, ren paraffinolja, t.ex. Qlima Premium Quality Fuels. Endast bränsle av detta slag säkerställer ren och korrekt förbränning. Lägre bränslekvalitet kan resultera i:

- ▶ ökad risk för funktionsproblem
- ▶ att förbränningen är ofullständig
- ▶ att värmarens livslängd minskar
- ▶ att rök och/eller lukt uppstår
- ▶ att det bildas avlagringar på gallret eller höljet

Skador och/eller fel på värmaren till följd av att annat än vattenfri ren fotogen av hög kvalitet har använts omfattas inte av garantin.

Fråga alltid försäljaren vilket bränsle som ska användas till värmaren.

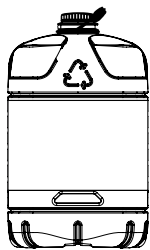

Endast användning av rätt bränsle säkerställer säker, effektiv och bekväm användning av värmaren.

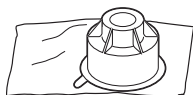

Transportskyddet ligger separat i förpackningen. Endast med detta skydd kan det garanteras att värmaren förflyttas utan problem efter användning. Förvara det på ett bra sätt!



A INSTALLERA VÄRMAREN

- 1 Ta försiktigt ut värmaren ur kartongen och kontrollera innehållet. Utöver själva värmaren måste du även ha:
 - ▶ en manuell bränslepump
 - ▶ ett transportskydd
 - ▶ denna bruksanvisning

Behåll kartongen och förpackningsmaterialet (fig. A) för förvaring och/eller förflyttning av värmaren.

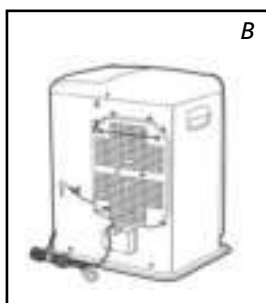

- 2 Öppna locket på den avtagbara bränsletanken ③ och ta bort kartongbiten.

- 3 Fyll den avtagbara bränsletanken enligt beskrivning i *avsnitt B*.

- 4 Värmaren ska stå på ett stabilt och helt jämnt underlag. Flytta på värmaren om den inte står plant. Försök inte åtgärda situationen genom att placera böcker och annat under värmaren.

- 5 Använd det horisontella säkerhetsfästet ⑪ för att förhindra att gardinerna blockerar fläkten (fig. B.).

- 6 Sätt in kontakten ⑬ i vägguttaget (230 V - växelström / 50 Hz) och ställ in rätt tid med hjälp av justeringsknapparna ⑰ (se avsnitt C).

- 7 Värmaren är nu klar att användas.

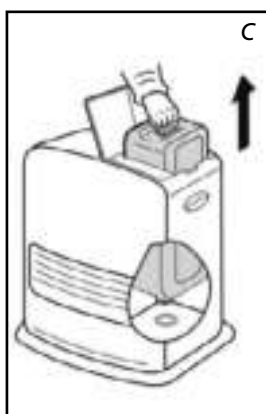

B FYLLA PÅ BRÄNSLE

Fyll på den löstagbara tanken på lämplig plats, eftersom det alltid finns risk för spill. Följ anvisningarna nedan:

- 1 Se till så att värmaren är avstängd.

- 2 Öppna det övre locket och ta ut den löstagbara bränsletanken ur värmaren (Fig. C). OBS! Det kan hända att det droppar något från bränsletanken. Sätt ned den löstagbara bränsletanken med locket uppåt, handtaget på golvet (fig. C) och ta bort av bränslelocket.

- 3 Ta bort metallocket. Lätt att öppna genom att hålla på utsidan (fig. D.)

- 4 Fyll den löstagbara bränsletanken med hjälp av en bränslepump (se användningsanvisningarna för bränslepumpen). Se till så att den befinner sig i ett högre läge än den löstagbara bränsletanken (fig. E). Stick in den räfflade slangen i den avtagbara bränsletanken.

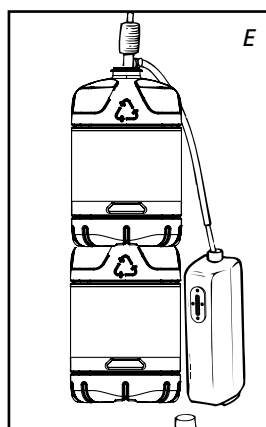
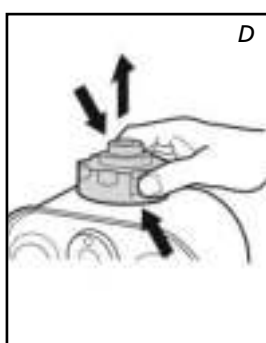

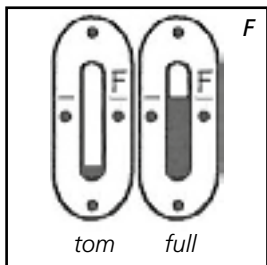

5 Kontrollera den avtagbara bränsletankens bränslemätare medan du fyller bränsletanken (fig. F). Avbryt påfyllningen när mätaren indikerar att bränsletanken är full. Överskrid inte gränsen för hur mycket bränsle som kan fyllas på, särskilt inte om bränslet är mycket kallt (bränslet utvidgas när det blir varmt).

6 Låt bränsle som finns kvar i pumpen rinna tillbaka ned i bränsledunken och ta försiktigt bort pumpen. Placera försiktigt på bränslelocket på tanken. Torka upp bränsle som kommit utanför.

7 Kontrollera att bränslelocket sitter rakt och ordentligt. Sätt tillbaka den avtagbara bränsletanken i värmaren (locket nere). Stäng locket



- Värmaren får inte flyttas när bränsletanken återinstallerats.
- Var försiktig så att inte locket skadas när tanken fylls. Om locket deformeras kan det leda till bränsleläckage.

8 Starta värmaren igen.



C STÄLLA IN TIDEN

Ställ in tiden för att använda värmaren som klocka eller timer. Det går att ställa in tiden även när värmaren är påslagen.

1 Tryck på lägesknappen **18** för att ställa in tiden (fig. G). Tidsinställningen och klockan blinkar på displayen.

2 Tryck på knappen (▼) eller (▲) **19** för att ställa in tiden. Siffrorna 00:00 till 23:59 visas som tid. Tryck på knappen (▲) för att gå framåt och knappen (▼) för att gå bakåt. Varje gång du trycker på en av dessa 2 knappar ändras tiden i steg om en minut. Om du håller knappen intryckt ändras tiden på displayen i steg om tio minuter (fig. H).

3 Tryck igen på lägesknappen **18** för att aktivera timerfunktionen. Se kapitel F.

4 Tryck på lägesknappen **18** för att visa tiden (fig. I). Om tiden inte ställs in visas --:-- på displayen.



Tiden måste ställas in igen efter ett strömavbrott eller om du dragit ut kontakten ur vägguttaget.

D TÄNDA VÄRMAREN

När du använder din nya värmare för första gången kan den lukta lite en kort stund. Därför ska du ordna med extra ventilation.



Tänd alltid värmaren med knappen ON / OFF **20**. Använd aldrig tändstickor eller cigarettändare.

1 Tryck på knappen ON / OFF **20**.
Tändningsindikatorn visas: den temperatur som krävs samt temperaturen i omgivningen visas (fig. J.). Temperaturen i omgivningen visas från 1 °C. Om temperaturen är lägre än 0 °C, visas Lo. Tändningen tar cirka 45 sekunder.

2 Normal förbränning:

- Lågan är blå
- Gallret till brännaren kan bli rött

Onormal förbränning:

- Lågan är gul och blå. Vidtag nödvändiga åtgärder i detta fall.



Denna värmare kan inte vara påslagen oavbrutet i mer än 36 timmar. Efter 36 timmars användning stängs den av automatiskt även om tanken fyllts på under denna period.

E STÄLLA IN LÄMPLIG TEMPERATUR

Om värmaren är påslagen kan lämplig temperatur ställas in 20 med hjälp av justeringsknapparna 19 (fig. K). Tryck på knappen + för att höja temperaturen. Tryck på knappen - för att sänka temperaturen. Varje gång du trycker på justeringsknappen ändras temperaturen med 1 °C. Temperaturen kan ställas in till min. 5 °C och max. 26 °C.



- Om värmaren används i ett litet utrymme, på en välisolerad plats eller om temperaturen utomhus är väldigt hög kan det hända att temperaturen i omgivningen blir högre än den temperatur som önskas. Stäng i sådana fall av värmaren.
- Den temperatur som visas är medeltemperaturen i omgivningen. Denna temperatur kanske inte stämmer överens med det som termometern visar.

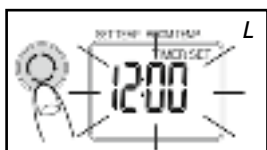

F ANVÄNDA TIMER

Med timern kan du låta värmaren slås på automatiskt vid en förinställd tidpunkt. För att du ska kunna aktivera timern måste rätt tid vara inställd (se avsnitt C) och värmaren ska inte brinna. Följ proceduren nedan:

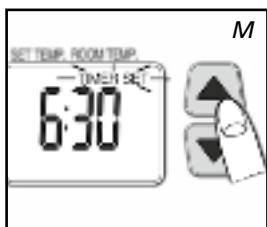

- 1 Kontrollera så att tiden ställts in på rätt sätt (se kapitel C).
- 2 Tryck på lägesknappen 18 (fig. L) tills Timer och Set visas på displayen.
- 3 Tryck på knappen (▼) eller (▲) 19 för att ställa in den tid som värmaren ska aktiveras. Tryck på knappen (▲) för att gå framåt och knappen (▼) för att gå bakåt. Varje gång du trycker på en av dessa 2 knappar ändras tiden i steg om en minut. Om du håller knappen intryckt ändras tiden på displayen i steg om tio minuter (fig. M).
- 4 Tryck på knappen ON / OFF 20 för att starta värmaren (indikatorn tänds). Om värmaren är påslagen behöver du inte trycka på denna knapp.
- 5 Tryck på timer-knappen 17. Indikatorn slocknar. Tidsindikatorn tänds och timern ställs in.

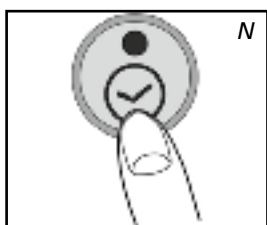

Tryck inte på knappen ON/OFF 20 igen efter att timern ställts in, då kommer timern att återställas.

- 6 Värmaren slås på vid den tidpunkt som valts.



- Tryck på knappen ON / OFF 20 för att avbryta timern (timerindikatorn försvinner).
- Ställ in timern och klockan igen om ett strömavbrott sker.
- Koden E01 visas på displayen vid händelse av jordbävning eller stötar. Återställ felet och upprepa från punkt 4 för att ställa in timern igen.

STÄNGS AV EFTER TRE TIMMAR

Om du trycker på knappen 3H/OFF 22 när värmaren används stängs den av automatiskt efter tre timmar. Du kan inaktivera inställningen genom att trycka på knappen igen under nedräkningen. På skärmen visas status för funktionen.

G STÄNGA AV VÄRMAREN

- 1 Tryck på knappen ON / OFF . Den röda lampan blinkar i ungefär 8 sekunder och värmaren stängs av. Se alltid till så att lågan slocknar.



Fläkten fortsätter att arbeta i cirka 3 minuter efter att du stängt av för att kyla ner värmaren invändigt. Om du stänger av strömmen i förväg kan okontrollerade symtom visas sig (rök eller lukt etc.).

H I HÄNDELSE AV PROBLEM

Symtomen som nämns ovan är inte något fel eller något onormalt. Kontrollera listan.

	Symtom	Orsaker
Vid tändning	Det tar lång tid att tända	Tändningen tar cirka 45 sekunder. Vänta tills bränslet har nått den fasta tanken efter att du fyllt tanken. Tänd 2 eller 3 gånger.
	Knastrande ljud	Detta ljud kommer från den elektriska tändningen.
	Vit rök	Detta kan ske om bränslet inte cirkulerar genom brännaren på rätt sätt
Vid tändning och avstängning	Rök och obehaglig lukt vid första användningen	Det är skyddslacket som blir varmt. Det försvinner snart. Ventilera utrymmet.
	Temperaturen i omgivningen höjs inte och önskad temperatur är högre.	Utrymmet är för stort.
	Lågan är röd.	Luften i omgivningen är fuktig, salt eller innehåller för många föroreningar.
	Temperaturen i omgivningen sänks inte och önskad temperatur är lägre.	Värmaren används i ett litet oisolerat utrymme eller temperaturen utomhus är relativt hög. Stäng av värmaren.
	Den omgivande temperaturen är inte samma som den som termometern visar.	Detta på grund av att den omgivande temperaturen som visas är en indikation på utrymmets medeltemperatur.
	Det hörs små knackande ljud när värmaren är i drift eller omedelbart efter att den stängts av.	Detta är ljudet av metall som expanderar.
	Oljud hörs 8 sekunder efter avstängning.	Ett tickande ljud: kan höras när värmaren svalnar.

INFORMATIONSDISPLAYEN

Informationsdisplayen  fungerar inte bara som en indikator för (inställd) tid och temperatur (avsnitt C, E och F), utan indikerar även om det är något problem med värmaren. Koden på informationsdisplayen upplyser dig om vilket problem det är.

Kod	Information	Åtgärd
Time ----	Värmaren har stängts av automatiskt genom ett strömbrott eller dålig anslutning	Återställ strömmen eller anslutningen. Tryck på knappen ON / OFF  igen.
E01	En jordbävning (magnitud 5 eller högre), starka vibrationer eller stötar gör så att värmaren stängs av automatiskt. (Säkerhetssystemet mot stötar fungerar).	Se till så att inget brännbart material finns i närheten av värmaren eller att bränslet läcker. Tryck på knappen ON / OFF  igen.
E02 E03	Värmaren har stängts av automatiskt efter ett fel, vid tändning eller på grund av vatten eller damm i bränslefiltret eller i den fasta tanken.	Åvlägsna vatten och damm från den fasta tanken. Rengör bränslefiltret (se kapitel M). Tryck på knappen ON / OFF  igen.
E07	Värmaren har stängts av på grund av en höjning av omgivande temperatur. (Systemet för temperaturövervakning fungerar).	Ventilera utrymmet. Låt värmaren svalna. Tryck på knappen ON / OFF  igen.
Filter E09	Värmaren har stängts av automatiskt på grund av att flödet av varmluft, fläkten eller fläktfiltret har blockerats eller hindras av någonting. (Säkerhetssystemet mot överhettning fungerar).	Ta bort hinder från fläktöppningen. Rengör fläktfiltret (se kapitel M). Tryck igen på knappen ON/OFF  . Kontakta din återförsäljare om problemet kvarstår efter att du vidtagit ovanstående åtgärder.
E13	Värmaren har stängts av i ett slutet utrymme. (Säkerhetssystemet mot ofullständig förbränning fungerar).	Ventilera utrymmet och tryck igen på knappen ON / OFF  . Se till så att utrymmet är tillräckligt ventilerat..
E17	Värmaren har stängts av på grund av en förhöjd koncentration av koldioxid. (Systemet för övervakning av luftkvaliteten fungerar).	Ventilera utrymmet och ställ in knappen ON / OFF  igen. Se till så att utrymmet är tillräckligt ventilerat.
ON-indikatorn blinkar. Err tänds	Värmaren har stoppats automatiskt eftersom knappen ON/OFF hölls intryckt eller blockerades.	Ta bort hinder från runt knapparna Tryck igen på knappen ON/OFF  .
F00 – F30	Dålig funktion. Underhåll krävs på värmaren.	Notera det meddelande som visas och stäng av värmaren. Kontakta din återförsäljare.

Symtom	Orsaker	Åtgärder
Värmaren tänds inte	Barnsäkerhetsfunktionen tänds	Avaktivera barnsäkerhetsfunktionen
Bränsleindikatorlampan fungerar inte	Tanken är tom	Fyll tanken
	Tanken är deformerad	Byt till en ny tank
	Det finns smuts, damm eller vatten i filtret och/eller i den fasta tanken	Rengör den fasta tanken och bränslefiltret.
Effektförlust	Bränsleindikatorn blinkar	
	Bränsleindikatorn blinkar	Fyll tanken
	Bränsle av dålig kvalitet har använts.	Avlägsna bränslet från de två tankarna, skölj med korrekt bränsle.
Onormal förbränning	Bränsle av dålig kvalitet har använts.	
	Dålig ventilation	Ventilera regelbundet
	Damm på fläktfiltret	Rengör fläktfiltret
Dålig lukt	Bränsle av dålig kvalitet har använts.	Avlägsna bränslet från de två tankarna, skölj med korrekt bränsle.
	Inget bränsle i tanken	Fyll tanken
	Bränsleläckage eller bränslespill	
Bränsleläckage	Flytta värmaren, tanken är inte tom	Sluta använda enheten och kontakta din återförsäljare
	Bränsle av dålig kvalitet har använts.	

Kontakta alltid din återförsäljare vid fel som inte listas ovan och/eller när felet återkommer trots att du har genomfört de korrigeringar som beskrivs ovan.

AUTOMATISK INAKTIVERING

Denna värmare är utrustad med ett säkerhetssystem som säkerställer att den stängs av automatiskt efter 36 timmars kontinuerlig användning. Vid behov kan du sätta på värmaren igen genom att trycka på knappen ON/OFF **20** (se avsnitt D).

I BARNSÄKERT LÅS

Det barnsäkra låset är till för att barn inte ska kunna ändra värmarens inställningar av misstag. När värmaren brinner och det barnsäkra låset är på, kan värmaren bara stängas av. Övriga funktioner är spärrade. Om värmaren redan är avstängd förhindrar det barnsäkra låset även att värmaren slås på av misstag. Du aktiverar det barnsäkra låset genom att trycka på knapp CHILD LOCK **15** och hålla ner den i minst 3 sekunder. Indikatorn CHILD LOCK visas på informationsdisplayen (fig. O) och indikerar att det barnsäkra låset är aktiverat. Du inaktiverar det barnsäkra låset genom att trycka en gång till på knappen CHILD LOCK **15** och hålla ner den i minst 3 sekunder.



J ANVÄNDA SPARFUNKTIONEN (SAVE) PÅ RÄTT SÄTT

Med SPAR-funktionen kan du begränsa temperaturen. När denna funktion är aktiverad stängs brännaren av automatiskt när rumstemperaturen överskrider den inställda temperaturen med 3°C. När rumstemperaturen har sjunkit igen under den inställda temperaturen, slås värmaren på automatiskt igen. Du aktiverar SPAR-inställningen genom

att trycka på rätt knapp 21. SAVE-indikatorn tänds. Stäng av funktionen genom att trycka en gång till på SAVE-knappen.



Utän SPAR-inställningen håller din värmare också ungefär den inställda temperaturen genom att justera sin uppvärmningskapacitet. SPAR-funktionen är en ekonomiinställning som du kan använda om du t.ex. inte själv befinner dig i rummet eller vill hålla det frostfritt.



K OLJEINDIKATORN

Om en kort signal hörs i samband med att indikatorn för låg bränslenivå tänds, är bränsletanken tom. Värmaren körs automatiskt i den lägsta inställningen under en period av cirka 80 minuter. Bränsletanken måste fyllas på.

► Avlägsna den avtagbara tanken från värmaren och fyll på med nytt bränsle (på en säker plats utanför bostadsytan) (se kapitel B)
Bränsletanken kommer att tömmas om inget görs och "E 03" visas på displayen (fig. Q). Värmaren stängs av automatiskt.



Fyll tanken och vänta några minuter för att kunna tända värmaren igen. Tryck sedan på knappen ON / OFF 20.



L KONTROLLERA LUFTKVALITETEN

Indikatorn E17 tänds om utrymmet inte är tillräckligt ventilerat och värmaren stängs av automatiskt. Ventilera utrymmet så fort du hör denna signal (genom att t.ex. öppna en dörr eller ett fönster). Så fort utrymmet är tillräckligt ventilerat (genom att t.ex. öppna en dörr eller ett fönster) kan värmaren tändas genom att trycka på knappen ON / OFF 20.

M UNDERHÅLL

Stäng av värmaren och låt den svalna innan du påbörjar något underhållsarbete. Dra även ut kontakten ur eluttaget.

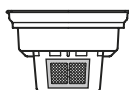

Bränslefilteret

1 Rengör fläktfiltret (fig.R).

Rengör bränslefilteret:

1 Ta bort den avtagbara bränsletanken 4 från värmaren och ta bort bränslefilteret (fig. S). Det kan hända att det droppar något från filtret, så ha en trasa inom räckhåll.

2 Ta bort smutsen genom att vända uppochner på bränslefilteret och knacka det mot ett hårt underlag. **(Rengör aldrig filtret med vatten!)**

3 Sätt tillbaka bränslefilteret i värmaren.

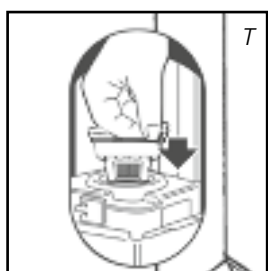
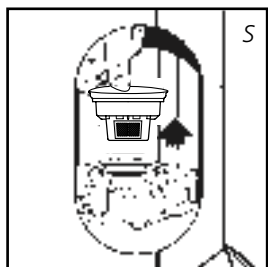

Det är emellertid viktigt att du tar bort damm och smuts emellanåt med en fuktig trasa, eftersom det annars kan uppstå fläckar som är svåra att få bort.



Använd inte lösningsmedel eller alkohol för att rengöra värmaren: fara för brand. Rengör mycket smutsiga delar med ett syntetiskt rengöringsmedel.

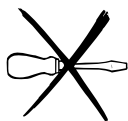

Demontera inga värmarkomponenter på egen hand. Kontakta alltid din återförsäljare rörande reparationer.



Om strömsladden är skadad får den bara bytas av en behörig reparatör. Använd en ny sladd av typen H05 VV-F.

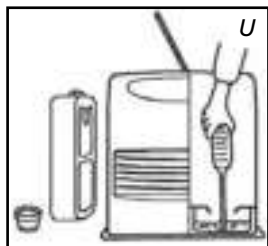

N FÖRVARING (SLUT PÅ UPPVÄRMNINGSSÄSONGEN)

När uppvärmningssäsongen är slut ska du förvara värmaren på en dammfri plats, om möjligt i originalförpackningen. Oanvänt bränsle kan inte användas nästa säsong. Därför rekommenderar vi att du gör slut på allt bränsle. Om du ändå har lite bränsle kvar, kasta inte bort det utan lämna in det på närmaste återvinningscentral. Börja alltid en ny säsong med nytt bränsle. När det är dags att börja använda värmaren igen ska du följa instruktionerna igen (*avsnitt A och enligt anvisningarna*).

O TRANSPORT

Vida följande åtgärder för att undvika bränsleläckage under transport av värmaren:

- 1 Låt värmaren svalna.
- 2 Ta bort den avtagbara bränsletanken 4 från värmaren och ta bort bränslefiltret. Det kan hända att det droppar något från filtret, så ha en trasa inom räckhåll. Förvara inte bränslefiltret och den löstagbara bränsletanken i värmaren.
- 3 Töm den fasta bränsletanken (fig. U).
- 4 Sätt på transportlocket.
- 5 Värmaren ska alltid vara i upprätt läge när den förflyttas.



Transportlocket



Töm den fasta tanken med en bränslepump före transport eller om felaktigt eller smutsigt bränsle används. Ta först bort bränslefiltret och sätt sedan in bränslepumpen i den tomma fasta tanken. Gör på samma sätt om det finns vatten i bränsletanken.

P SPECIFIKATIONER

	SRE 2929 C	SRE 4033 C	SRE 4034 C	SRE 4035 C
Tändning	elektrisk			
Bränsle	paraffin			
Kapacitet (kW)*	2.9	3.3	3.4	3.5
Lämpligt utrymme (m ³)**	47-115	52-130	53-135	54-140
Bränsleförbrukning (l/timme)*	0.302	0.344	0.354	0.365
Bränsleförbrukning (g/timme)*	242	275	283	292
Brinntid per bränsletank (timmar)*	16	14.5	14	13.5
Den avtagbara bränsletankens kapacitet (liter)	5			
Vikt (kg)	7.7		8.9	
Mått (mm) (inklusive basplatta)	371		436	
	299		313	
	429		435	
Tillbehör	manuell bränslepump, transportskydd			
Ström	230V - AC 50 Hz	230V - AC 50 Hz		
Strömförbrukning:				
	Tändare	335W	335W	
	Kontinuerlig	78-123W	70-130W	
Övervakning av ventilationskvalitet (luftföryelse): Direkt mätning av CO ₂ -nivå (NDIR CO ₂ -sensor).				

* Vid max. inställning ** Specificerade värden är riktlinjer

CE-märkningen motsvarar efterlevnad av standarden EN 60-335 del 1 (1995) och EN 50-165 (08/97).

Q GARANTIVILLKOR

Din värmare säljs med 48 månaders garanti från och med inköpsdatum. Under denna period repareras alla defekter i material eller utförande kostnadsfritt. Köparen står för transportkostnader och ansvarar för eventuella skador som kan uppstå när värmaren eller värmarens delar förflyttas. Följande villkor gäller rörande denna garanti:

- 1 Vi tillbakavisar uttryckligen alla övriga ersättningskrav, inklusive ersättning för följskador.
- 2 Garantin förlängs inte i samband med reparationer eller byten av delar som äger rum inom garantiperioden.
- 3 Om värmaren modifieras, tillförs delar som inte är original eller repareras av en tredje part gäller inte garantin längre.
- 4 Garantin omfattar inte delar som är föremål för normalt slitage, t.ex. den handdrivna bränslepumpen.
- 5 Garantin gäller endast om daterat köpebevis i original visas upp och om detta köpebevis inte innehåller några ändringar.
- 6 Garantin täcker inte skador som uppstått genom hantering som inte är i enlighet med anvisningarna för användning, försummelse och användning av en felaktig typ av bränsle, eller bränsle vars bäst-före-datum har passerats. Tänk på att det kan vara farligt att använda fel sorts bränsle*.

För att du ska undvika onödiga utgifter rekommenderar vi att du alltid börjar med att noggrant läsa igenom anvisningarna för användning. Om dessa inte erbjuder någon lösning bör du ta med värmaren till din återförsäljare för reparation.

* Lättantändliga substanser kan framkalla okontrollerbart brinnande och få lågor att bryta ut. Om detta skulle inträffa får du absolut inte försöka flytta värmaren, utan genast stänga av värmaren. I nödsituationer kan du använda brandsläckare, men endast brandsläckare i klass B: en koldioxid- eller pulverbrandsläckare.

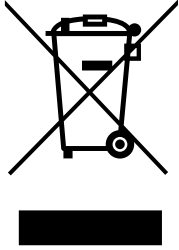

Kassera ej elektriska apparater som osorterat avfall; använd separata insamlingsanläggningar. Kontakta dina lokala myndigheter för information om tillgängliga avfallsinsamlingsystem. Om elektriska apparater kasseras som deponi eller på soptippar kan hälsofarliga ämnen lacka ut i grundvattnet och komma in i näringskedjan, vilket kan skada din hälsa och ditt välbefinnande. När du byter ut gamla apparater mot nya är återförsäljaren enligt lag skyldig att ta tillbaka din gamla apparat för kassering utan extrakostnader.

Spoštovani,

Čestitamo Vam ob nakupu peči. Kupili ste kvalitetni izdelek, ki Vam bo ob pravilni uporabi služil dolga leta. leta. Prosim, preberite ta navodila za uporabo in tako zagotovite Vaši peči najdaljšo možno življensko dobo. Za Vašo peč je veljavna 48 mesečna garancija, ki se nanaša na vse okvare materiala ali napake pri izdelavi.

Želimo Vam mnogo toplote in udobja z Vašo novo pečjo.

S spoštovanjem,

PVG Holding b.v.

slovensko predstavništvo

1 NAJPREJ PREBERITE NAVODILA ZA UPORABO.

2 V PRIMERU NEJASNOSTI SE POSVETUJTE Z VAŠIM TRGOVCEM.

SPLOŠNI NASVETI ZA UPORABO

Spodaj so opisani glavni koraki, ki jih je potrebno narediti pri uporabi Vaše peči. Za bolj podrobni opis uporabe preberite ta navodila v celoti.

- 1** Odstranite vso embalažo (glej odstavke A, slika A)
- 2** Napolnite rezervoar **4** (glej odstavke B, slika C-F)
- 3** Vstavite električni vtič v zidno vtičnico
- 4** Z gumbom ON/OFF **20**. prižgite peč (glej odstavke D)
- 5** Nastavite želeno temperaturo z gumbi za nastavitve **19** (glej odstavke E)
- 6** Peč ugasnite s pritiskom na gumb ON/OFF **20**.



Zaradi protipožarne varnosti rezervoar vedno polnite, ko je grelnik izklopljen, ali celo v drugem prostoru, ne v tistem, v katerem je grelnik postavljen.

- Vse posode z gorivom skladiščite z originalnimi pokrovčki in pečati v hladnem in temnem prostoru.
- Gorivo se stara. Na začetku vsake ogrevalne sezone uporabite novo gorivo.
- Če boste kot gorivo za ogrevanje uporabljali Qlima Premium Quality Fuels, boste s tem zagotovili, da boste vedno uporabljali kakovostno gorivo.
- Preden zamenjate znamko in/ali tip goriva, poskrbite, da bo mobilni grelnik najprej popolnoma porabil vse gorivo v grelniku. Pri prvem vklopu peči, bo peč nekaj časa dišala »po novem«.

GLAVNI DELI

- 1** Zaslon z informacijami
- 2** Upravljalni gumbi
- 3** Pokrov predela s posodo
- 4** Zamenljiva posoda
- 5** Kovinski pokrovček
- 6** Filter goriva
- 7** Vgrajena posoda
- 8** Nadzorno okence za plamen
- 9** Rešetka za topel zrak
- 10** Dovod zraka
- 11** Varnostni nosilec
- 12** Filter ventilatorja
- 13** Vtič
- 14** Priključni kabel
- 15** Gumb otroške ključavnice
- 16** Zelena nadzorna lučka časovne ure
- 17** Gumb časovne ure
- 18** Gumb za izbiro načina
- 19** Gumb za nastavljanje temperature/časa
- 20** Gumb za ON/OFF (rdeča kontrolna lučka: vklop)
- 21** Gumb za SAVE
- 22** 3H funkcija IZKLOP

KAJ MORATE VEDETI V NAPREJ

VEDNO ZAGOTOVITE ZADOSTNO ZRAČENJE

Pred uporabo izdelka pazljivo preberite ta navodila za uporabo in jih shranite za nadaljnjo pomoč. Izdelek uporabljajte le, če je skladen z lokalno/nacionalno zakonodajo, predpisi in standardi. Ta izdelek je namenjen izključno uporabi kot peč zraka v stanovanjih in stanovanjskih hišah in je primeren za uporabo izključno v suhih, notranjih prostorih kot so dnevna soba, kuhinja ali garaža in v normalnih bivalnih pogojih.

Peč je opremljena s sistemom za nadzor kvalitete zraka. Kadar prostor ni dovolj prezračen ali premajhen, se peč samodejno izklopi. Za udobno in varno ogrevanje poskrbite za primerno zračenje prostorov. Nasvet: da se izognete nepričakovanim izklopom peči, pustite okno ali vrata rahlo priprta.

Za vsak model peči, je določena minimalna prostornina, v kateri se peč lahko varno uporablja brez dodatnega zračenja (glej poglavje O). Če je prostor manjši od minimalnega določenega, vedno pustite okno ali vrata priprta za ca 2,5 cm. To priporočamo tudi v dobro izoliranih prostorih, ali prostorih brez pretoka zraka, ter na višinah nad 1000 m. Peči ne uporabljajte v kletah ter podzemnih prostorih.

Posebej za Francijo: Vaš grelnik je bil načrtovan za delovanje izključno na gorivo za tekočinske mobilne grelnike v skladu z Odlokoma 25-06-2010 in 18-07-2002. Uporaba drugih goriv je prepovedana. Pozanimajte se pri dobavitelju ali na naši spletni strani preverite naslove naših prodajalcev na drobno. Tekočinski mobilni grelnik je mišljen kot dodatni grelnik in ne kot neprekinjen vir toplote.

Posebej za Veliko Britanijo: Uporabljajte le parafinsko gorivo razreda C1 v skladu z BS2869; 2. del, ali enakovredno gorivo.

Uporabnik mora poskrbeti, da bo upošteval naslednja pravila za pravilno uporabo:

NE

- uporabljajte tekočinskega mobilnega grelnika v prikolicah, avtodomih, na plovilih in v kabinah vozil;
- uporabljajte tekočinskega mobilnega grelnika v nezadostno prezračenih prostorih (glejte preglednico z lastnostmi, v kateri so navedene najmanjše dovoljene velikosti prostora za ogrevanje), v podzemnih prostorih in/ali na nadmorski višini nad 1000 metrov;
- spreminjajte varnostnih naprav grelnika.

Uporaba tovrstnega ogrevanja v javnih prostorih je odvisna od že izdanih predpisov. V ta namen vnaprej pridobite vse potrebne informacije.

PRAVO GORIVO

Vaša peč je narejena za uporabo visoko kvalitetnega petroleja brez vsebnosti vode, ter žvepla - Qlima Premium Quality Fuels. Samo to gorivo zagotavlja čisto in pravilno izogrevanje. Uporaba drugega nekakovostnega goriva bo povzročila:

- ▶ nabiranje katraskih usedlin na stenju
- ▶ nepopolno izgorevanje
- ▶ skrajšano življenjsko dobo peči in stenja
- ▶ dim in/ali neprijeten vonj
- ▶ bele usedline na mreži ali ohišju.

Uporaba pravega petroleja je pomembna za varno, učinkovito in udobno uporabo Vaše peči. Dveletna garancija peči je veljavna le ob uporabi petroleja Qlima Extra ali Qlima Kristal. Vaš najbližji prodajalec prodaja pravo gorivo ali pa Vam svetuje kje ga lahko kupite.

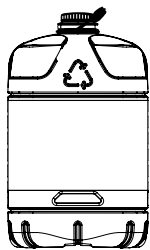

Samo uporaba pravega petroleja zagotavlja varno, učinkovito in udobno uporabo Vaše peči.

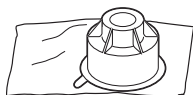

Transportni pokrovček je pakiran ločeno. Omogoča varen transport peči. Dobro ga shranite.

A A PRIPRAVA PEČI NA DELOVANJE

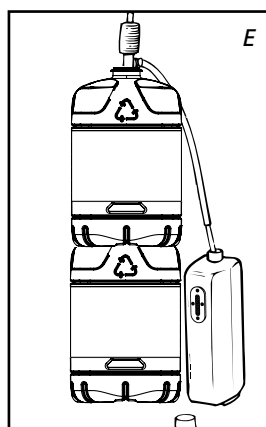
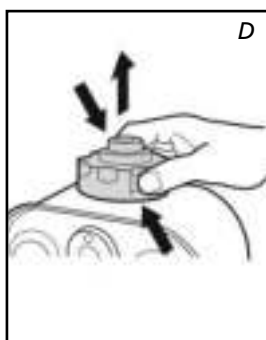
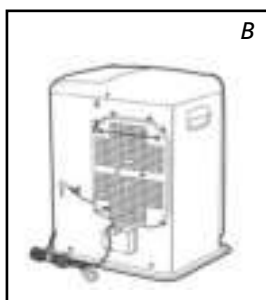

- 1 Peč previdno vzemite iz embalaže in preverite, če je poleg peči priloženo tudi:
 - ▶ ročna črpalka za gorivo
 - ▶ transportni pokrovček
 - ▶ navodila za uporabo

Obdržite embalažo (slika A) za poznejše shranjevanje in/ali transport peči.

- 2 Odprite pokrov odprtine prenosnega rezervoarja ③ in odstranite karton.
- 3 Napolnite prenosni rezervoar, kot je opisano v odstavku ④.
- 4 Tla morajo biti trdna in vodoravna. Peč prestavite, če ne stoji vodoravno. Postavitve peči ne uravnajte s podstavljanjem knjig ali drugih pripomočkov.
- 5 Uporabljajte vodoravni varnostni nosilec ⑩, s katerim preprečite, da bi zavese zamašile ventilator (slika B).
- 6 Vstavite vtič ⑬ v zidno vtičnico (230 V - AC /50 Hz) in nastavite uro s pomočjo gumbov za nastavitve ⑰ (glej odstavek C).

- 7 Peč je sedaj pripravljena za uporabo.

B NATAKANJE GORIVA

Odstranljivi rezervoar napolnite na primernem kraju, saj vedno lahko pride do razlitja. Sledite spodaj opisanemu postopku:

- 1 Prepričajte se, da je peč izklopljena.
- 2 Odprite zgornji pokrov in dvignite odstranljivi rezervoar iz grelnika (slika C). **Opomba: Iz rezervoarja lahko izteče nekaj kapljic.** Postavite odstranljivi rezervoar na tla (tako da gleda navzgor, ročica naj bo na tleh) in odstranite pokrovček za gorivo.
- 3 Odstranite kovinski zamašek. Enostavno ga odprete, če držite zunanjo stran (slika D).
- 4 Napolnite odstranljivi rezervoar s črpalko za gorivo (glejte navodila za ravnanje s črpalko za gorivo). Zagotovite, da je višje kakor odstranljivi rezervoar (slika E). Vstavite rebrasto gibljivo cev v odprtino odstranljivega rezervoarja.
- 5 Z merilno napravo preverjajte napolnjenost odstranljivega rezervoarja med polnjenjem (slika F). Ko merilna naprava prikazuje, da je rezervoar poln, nehajte dolivati gorivo. Rezervoarja nikoli ne napolnite preveč, še posebej takrat ne, ko je gorivo zelo hladno (gorivo se raztegne, ko se segreje).
- 6 Pustite, da preostanek goriva v črpalki steče nazaj v kantico za gorivo in pazljivo odstranite črpalko. Pokrovček za gorivo pazljivo privijte nazaj na rezervoar. Pobrшите morebitno razlito gorivo.

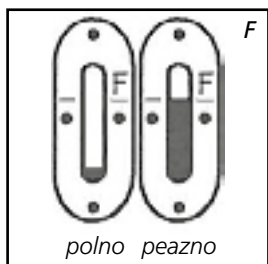

- 7 Prepričajte se, če je pokrovček rezervoarja trdno zaprt, vstavite rezervoar v peč s pokrovčkom navzdol in zaprite pokrov.



- Potem ko nazaj namestite posodo za gorivo, peči ne predstavljajte več.
- Pazite, da med polnjenjem posode za gorivo ne poškodujete pokrovčka. Če se pokrovček deformira, lahko pušča gorivo.

- 8 Peč ponovno prižgite.

C NASTAVLJANJE ČASA

Če želite peč uporabljati kot uro ali če uporabljate časovno uro, nastavite čas. Čas lahko nastavljate, tudi če je peč prižgana.



- 1 Za nastavljanje časa pritisnite gumb za izbiro načina 18 (slika G). Na zaslonu utripata besedi „time set“ in čas.

- 2 S pritiskom na gumba (▼) ali (▲) 19 nastavite čas. Ura prikazuje številke od 0:00 do 23:59. Za naprej pritisnite gumb (▲), za nazaj pa gumb (▼). Vsakič ko pritisnete enega od teh 2 gumbov, se čas spremeni za eno minuto. Če gumb držite neprekinjeno, se čas na zaslonu spreminja po 10 minut (slika H).



- 3 Če želite vključiti delovanje časovne ure, še enkrat pritisnite gumb za izbiro načina 18. Glejte poglavje F.

- 4 Za prikaz časa pritisnite gumb za izbiro načina 18 (slika I). Če čas ni nastavljen, je na zaslonu prikazano --:--.



V primeru izpada električne energije ali če je vtič izključen, morate čas ponovno nastaviti.



D PRIŽIGANJE PEČI

Ko je nova peč uporabljena prvič, lahko nekaj časa oddaja vonj. Takrat je zato potrebno dodatno prezračevanje.



Peč prižgete s pritiskom na gumb ON / OFF 20. Nikoli ne uporabljajte vžigalic ali vžigalnika.

- 1 Pritisnite gumb za ON / OFF 20.
Nadzorna lučka za vžig se prižge: prikažeta se zelena temperatura in temperatura prostora (slika J). Temperatura prostora se prikaže od 1 °C. Če je temperatura nižja od 0 °C, se na zaslonu prikaže „Lo“. Prižiganje traja približno 45 sekund.

- 2 Normalno gorenje:
 - Plameni so modre barve.
 - Rešetka gorilnika lahko postane rdeča.

Nenormalno gorenje:

- Plamen je rumen in moder. V tem primeru ustrezno ukrepajte.

Ta peč ne more biti neprestano prižgana dlje kot 36 ur. Po 36 urah se samodejno ugasne, tudi če v tem času v rezervoar dolijete gorivo.





E NASTAVLJANJE IZBRANE TEMPERATURE

Če je peč prižgana, lahko z nastavitvenima gumboma 19 spreminjate zeleno temperaturo (slika K). Za dvig temperature pritisnite gumb ▲. Za znižanje temperature pritisnite gumb ▼. Vsakič, ko pritisnete nastavitveni gumb, se temperatura spremeni za 1 °C. Najnižja temperatura, ki jo lahko nastavite, je 5 °C, najvišja pa 26 °C.



- Če peč uporabljate v majhnem prostoru, v dobro izoliranem prostoru ali če je zunanja temperatura relativno visoka, je lahko temperatura v prostoru višja od zahtevane temperature. V tem primeru se peč izključi.
- Prikazana temperatura je povprečna temperatura prostora. Mogoče je, da se ta temperatura ne ujema s temperaturo, ki jo prikazuje termometer.

F UPORABA TIMERJA

Timer vam omogoča samodejen vklop peči, vgrajena "Fuzzy Logic" pa poskrbi, da je ob nastavljenem času vklopa soba že segreta na zeleno temperaturo. Za vklop funkcije timerja, mora biti ura pravilno nastavljena (odstavek C), peč pa mora biti ugasnjena. Sledite naslednjim korakom:

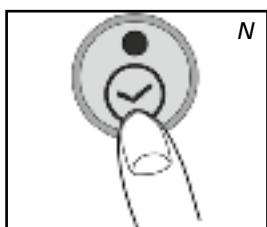
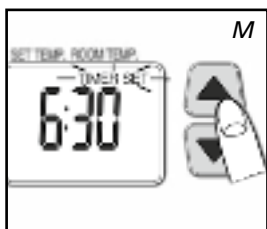
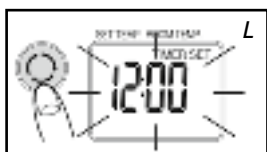

- 1 Preverite, ali je nastavljen pravilen čas (glejte poglavje C).
- 2 Pritisnite gumb za izbiro načina 18 (slika L), da se na zaslonu prikažeta besedi „Timer“ in „Set“.
- 3 Pritisnite gumb (▼) ali (▲) 19 in nastavite zeleni čas za delovanja ogrevanja. Za naprej pritisnite gumb (▲), za nazaj pa gumb (▼). Vsakič ko pritisnete enega od teh 2 gumbov, se čas spremeni za eno minuto. Če gumb držite, se čas na zaslonu stalno spreminja po 10 minut (slika M).
- 4 Pritisnite na gumb za ON/OFF 20 in prižgite peč (nadzorna lučka se prižge). Če je peč prižgana, vam tega gumba ni treba pritisniti.
- 5 Pritisnite gumb časovne ure 17. Nadzorna lučka ugasne. Prižge se nadzorna lučka časovne ure, kar pomeni, da je časovna ura nastavljena.



Pazite, da po nastavitvi časovne ure ponovno pritisnete gumb za ON/OFF 20, sicer se časovna ura ponastavi.

- 6 Ogrevanje se vključi ob izbranem času.



- Za preklic časovne ure pritisnite gumb za ON/OFF 20 (nadzorna lučka časovne ure ugasne).
- V primeru izpada električne energije ponovno nastavite uro in časovno uro.
- V primeru potresa ali udarcev se na zaslonu pojavi napaka E01. Za ponovno nastavitvev časovne ure ponastavite napako in ponovite korake od 4. točke.

3H FUNKCIJA IZKLOP

Če boste med delovanjem grelnika pritisnili gumb 3H/OFF 22, se bo grelnik samodejno izklopil po treh urah delovanja (po pritisku gumba). To nastavitev lahko prekličete med odštevanjem s ponovnim pritiskom gumba. Status te funkcije je prikazan na zaslonu.

G IZKLOP PEČI

- 1 Pritisnite gumb za ON/OFF . Rdeča lučka utripa približno 8 sekund in peč se izključi. Vedno preverite, ali plamen ugasne.



Ventilator deluje še približno 3 minute po izklopu, da ohladi notranjost peči. Če elektriko izključite pred potekom tega časa, se lahko zgodi kaj, česar ni mogoče nadzorovati (pojav dima, vonjav itd.).

H V PRIMERU TEŽAV

Prej omenjeni znaki niso motnje in niso nenormalni. Preverite seznam.

	Znaki	Vzroki
Med prižiganjem	Peč se prižge s težavo.	Prižiganje traja približno 45 sekund. Po polnjenju posode za gorivo počakajte, da gorivo doseže vgrajeno posodo. Vžig ponovite 2 do 3-krat.
	Prasketanje	To je zvok električnega vžiga.
	Bel dim	Lahko se pojavi, če gorivo ne kroži dobro okrog gorilnika.
Med prižiganjem ali ugašanjem	Dim in neprijetne vonjave med prvo uporabo	To je zaščitna barva, ki se segreje. To hitro preneha. Prostor dodatno prezračite.
	Temperatura v prostoru se ne dvigne, zahtevana temperatura pa je višja.	Vaš prostor je prevelik.
	Plamen žari rdeče.	Zrak okolice je vlažen ali slan ali pa je preveč onesnažen.
	Temperatura v prostoru se ne spusti, nastavljena pa je nižje.	Peč uporabljate v majhnem, izoliranem prostoru, ali pa je zunanja temperatura relativno visoka. Izključite peč.
	Prikazana temperatura prostora ni enaka temperaturi, ki jo kaže termometer.	Do tega pride, ker je prikazana temperatura prostora povprečna temperatura prostora.
	Manjše pokanje, ko peč deluje ali takoj po izklopu.	To je zvok raztezanja kovine.
	Hrup 8 sekund po izklopu.	Pokajoč zvok: lahko se pojavi, ko se peč ohlaja.

PODATKOVNI PRIKAZOVALNIK

Podatkovni prikazovalnik  ne prikazuje le nastavljene ure in temperature (odstavki C, E in F), pač pa tudi obvešča o nepravilnem delovanju peči. Izpisana koda govori o napaki:

Koda	Informacija	Dejanje
Time ----	Peč se je samodejno izključila zaradi izpada električne energije ali zaradi slabe priključitve.	Odpravite motnjo v električnem napajanju ali ponovno priključite napajanje. Ponovno pritisnite gumb za ON/OFF  .
E01	Potres (magnituda 5 ali več), močni tresljaji ali udarec povzročijo, da se peč samodejno izključi. (Sprožil se je varnostni sistem proti udarcem).	Poskrbite, da okrog peči ne bo vnetljivih proizvodov ali da gorivo ne bo puščalo. Ponovno pritisnite gumb za ON/OFF  .
E02 E03	Peč se samodejno ugasne kot posledica motnje pri vžigu ali zaradi prisotnosti vode ali smeti na filtru goriva ali v vgrajeni posodi za gorivo.	Odstranite vodo in smeti iz posode. Očistite filter goriva (glejte poglavje M). Ponovno pritisnite gumb za ON/OFF  .
E07	Dvig temperature v prostoru je izključil peč. (Sprožil se je nadzorni sistem temperature.)	Prezračite prostor. Počakajte, da se peč ohladi. Pritisnite gumb za ON/OFF  .
Filter E09	Peč se samodejno izključi, ker so pretok vročega zraka, ventilator ali filter ventilatorja blokirani ali pa jih nekaj ovira. (Sprožil se je varnostni sistem proti pregretju).	Odstranite ovire pred izhodom ventilatorja. Očistite filter ventilatorja (glejte poglavje M). Ponovno pritisnite gumb za ON/OFF  . Če se težava ponovi, potem ko napravite vse po zgoraj navedenih navodilih, se obrnite na svojega prodajalca.
E13	V zaprtem prostoru se peč samodejno izključi. (Sprožil se je varnostni sistem za nepopolno izgorevanje.)	Prezračite prostor in ponovno pritisnite gumb za ON/OFF  . Poskrbite za zadostno zračenje prostora.
E17	Zaradi povišane koncentracije CO ₂ se je peč izključila. (Sistem za nadzor kakovosti zraka se je sprožil.)	Prezračite prostor in ponovno pritisnite gumb za ON/OFF  . Poskrbite za zadostno zračenje prostora.
Nadzorna lučka za vklop utripa. Zasveti Err.	Peč se je samodejno ustavila, ker je gumb za ON/OFF ostal pritisnjen ali pa je blokiran.	Odstranite ovire okoli gumbov na zaslonu. Ponovno pritisnite gumb za ON/OFF  .
F00 – F30	Nepravilno delovanje. Peč potrebuje vzdrževanje.	Upoštevajte prikazana sporočila in izključite peč. Obrnite se na svojega prodajalca.

Znaki	Vzroki	Potrebni ukrepi
Peč se ne prižge.	Prižgana je otroška ključavnica.	Izključite otroško ključavnico.
Nadzorna lučka za prikazovalnik goriva ne deluje.	Posoda za gorivo je prazna.	Napolnite posodo.
	Posoda za gorivo je deformirana.	Zamenjajte posodo.
	Delci umazanije, prah ali voda na filtru in/ali v vgrajeni posodi.	Očistite vgrajeno posodo in filter goriva.
Zmanjšana moč	Nadzorna lučka za gorivo utripa.	Napolnite posodo.
	Nadzorna lučka za gorivo utripa.	
	Uporabili ste gorivo slabe kakovosti.	Odstranite gorivo iz obeh posod in ju nato izperite s pravim gorivom.
Nenormalno gorenje	Uporabili ste gorivo slabe kakovosti.	Redno zračite.
	Slabo zračenje	
	Prah na filtru ventilatorja.	Očistite filter ventilatorja.
Neprijetne vonjave	Uporabili ste gorivo slabe kakovosti.	Odstranite gorivo iz obeh posod in ju nato izperite s pravim gorivom.
	V posodi ni goriva.	Napolnite posodo.
	Gorivo pušča ali pa je razlito.	Peči ne uporabljajte več in se obrnite na svojega prodajalca.
Gorivo pušča.		
Gorivo pušča.	Premaknite peč, posoda za gorivo ni prazna.	Peči ne uporabljajte več in se obrnite na svojega prodajalca.
	Uporabili ste gorivo slabe kakovosti.	

SAMODEJNI IZKLOP

Peč ima vgrajeno varovalo, ki peč samodejno izklopi po 36 urah neprekinjenega delovanja. Peč lahko ponovno prižgete s pritiskom na gumb ON / OFF **20** (glej poglavje D).

I OTROŠKA KLJUČAVNICA

Otroška ključavnica otrokom preprečuje naključno spreminjanje nastavitev peči. Ko peč deluje in je ključavnica vključena, je možno peč le ugasniti. Ostale funkcije so blokirane. Če je peč ugasnjena, otroška ključavnica onemogoča naključno prižiganje peči. Otroško ključavnico aktivirate s pritiskom gumba CHILD LOCK **15** tako, da ga držite pritisnjenega več kot tri sekunde. Takrat se prižge lučka CHILD LOCK (slika O). Ključavnico izklopite zopet s pritiskom gumba CHILD LOCK **15** tako, da ga držite pritisnjenega več kot tri sekunde.



J UPORABA FUNKCIJE »SAVE«

Funkcija »SAVE« omogoča ekonomično vzdrževanje temperature. Ko je vklopljena, se peč samodejno ugasne, kadar temperatura sobe preseže nastavljeno temperaturo za 3°C. Enako se, kadar temperatura sobe pade nazaj pod nastavljeno vrednost, peč samodejno vklopi. Funkcijo »SAVE« aktivirate s pritiskom na gumb **21**. Lučka »SAVE« začne svetiti. Funkcijo izklopite s ponovnim pritiskom na gumb.



Kadar funkcija »SAVE« ni vklopljena, peč vseeno ohranja nastavljeno temperaturo tako, da samodejno spreminja moč delovanja, vendar se ne ugasne. Funkcija »SAVE« omogoča ekonomično nastavitve delovanja peči in je uporabna, kadar niste v sobi, ali kadar želite sobo le obvarovati pred zmrzaljo.



K PRIKAZOVALNIK GORIVA

Če opozorilna lučka za nizko stanje goriva zasveti skupaj s kratkim piskom, je posoda za gorivo prazna. Peč za približno 80 minut začne samodejno delovati z najnižjo močjo gorilnika. Posodo za gorivo morate ponovno napolniti.



► Odstranite prenosno posodo iz peči in jo (zunaj bivalnega prostora na varnem mestu) napolnite z novim gorivom (glejte poglavje B).

Če ne ukrepate, se posoda z gorivom izprazni, na zaslonu pa se prikaže „E 03“ (slika Q). Peč se samodejno izključi.



Za ponoven vžig peči napolnite posodo in počakajte nekaj minut. Nato pritisnite gumb za ON/OFF.

L NADZOR KAKOVOSTI ZRAKA

Če prostora ne zračite dovolj, se prižge nadzorna lučka E17, peč pa se samodejno izključi. Takoj ko zaslišite ta znak, prezračite prostor (npr. tako da bolj odprete vrata ali okno). Takoj ko je prostor dovolj prezračen (npr. tako da bolj odprete vrata ali okno) lahko napravo vključite s pritiskom na gumb za ON/OFF 20.

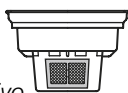

Filter za gorivo

M VZDRŽEVANJE

Pred čiščenjem peč izključite in pustite, da se ohladi. Izvlecite tudi vtič iz zidne vtičnice. Vaš peč skoraj ne potrebuje vzdrževanja. Vsak teden morate očistiti filter goriva; tedensko z vlažno krpo očistite tudi rešetko.

1 Čiščenje filtra ventilatorja (fig. R).

Čiščenje filtra goriva:

- 1 Izvlecite iz peči prenosni rezervoar 4 in nato še filter za gorivo. Iz filtra lahko kapne nekaj goriva, zato imejte pri roki krpo.
- 2 Odstranite umazanijo s potrkanjem narobe obrnjenega filtra ob trdo podlogo. (Filtra nikoli ne čistite z vodo!).
- 3 Vstavite filter nazaj v ležišče.

Priporočamo, da občasno obrišete s peči prah in madeže, saj se drugače zasušijo in jih je kasneje težko odstraniti.

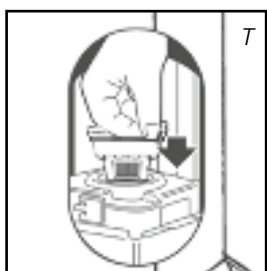
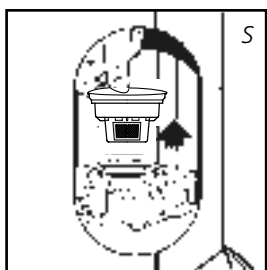

Za čiščenje peči ne uporabljajte topil ali alkohola. Obstaja nevarnost požara. Močno umazane dele očistite z blagim sintetičnim čistilom.



Sami ne odstranjujte sestavnih delov s peči ali iz nje. Za morebitno popravilo se vedno obrnite na svojega prodajalca.



Ne odstranjujte posameznih delov peči. Za popravila vedno pokličite servis. Če je poškodovan kabel, ga lahko zamenja le strokovna oseba. Novi kabel naj bo tipa H05 VV – F.



N SHRANJEVANJE (PO KONČANI GREJNI SEZONI)

Po končani grelni sezoni morate peč shraniti v prostoru brez prahu in če je mogoče v originalni embalaži. Neuporabljeno gorivo ne sme biti uporabljeno v naslednji sezoni. Zato priporočamo, da pred shranjevanjem porabite vse gorivo, ki je še ostalo v peči. Preostalega goriva ne izlijte proč, temveč ga deponirajte v skladu s pravili o deponiranju domačih kemičnih odpadkov. Vsako sezono začnite s svežim gorivom.

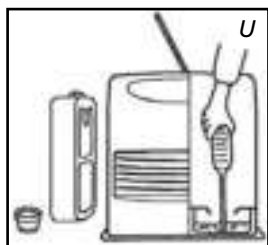

O TRANSPORT

Da gorivo med transportom ne bo iztekalo, upoštevajte naslednja navodila:

- 1 Pustite, da se peč ohladi.
- 2 Izvlecite prenosni rezervoar 4 iz peči in nato še filter za gorivo. Iz filtra lahko kapne nekaj goriva, zato imejte pri roki krpo. Shranite rezervoar in filter izven peči.
- 3 Izpraznite vgrajeno posodo za gorivo (slika U).
- 4 Namestite pokrovček za prevoz.
- 5 Peč vedno prevažajte v pokončnem položaju.



Pokrovček za prevoz



Pred prevozom ali v primeru uporabe napačnega ali umazanega goriva izpraznite vgrajeno posodo za gorivo. Najprej odstranite filter za gorivo in v vgrajeno posodo za gorivo namestite črpalko za gorivo. Ta postopek izvedite, tudi če je v gorivu voda.

P SPECIFIKACIJE

	SRE 2929 C	SRE 4033 C	SRE 4034 C	SRE 4035 C
Vžig	električni			
Gorivo čisti	petrolej			
Kapaciteta (kW)*	2.9	3.3	3.4	3.5
Primeren za velikost sobe (m ³)**	47-115	52-130	53-135	54-140
Poraba goriva (l/uro)*	0.302	0.344	0.354	0.365
Poraba goriva (g/uro)*	242	275	283	292
čas gorenja s polnim rezervoarjem (ur)*	16	14.5	14	13.5
Kapaciteta rezervoarja (l)	5			
Teža (kg)	7.7	8.9		
Dimenzije (mm) (vključno s podnožjem)	371	436		
	299	313		
	429	435		
Dodatki	ročna črpalka za gorivo, transportni pokrovček			
Vtičnica	230V - AC 50 Hz	230V - AC 50 Hz		
Poraba elektrike:	Pri zagonu	335W	335W	
	Pri delovanju	78-123W	70-130W	
Infračrtni (NDIR) plinski senzor za neposredno. CO2 merjenje.				

* ob nastavitvi na maksimum **navedene vrednosti so zgolj indikativne

Oznaka CE pomeni, da je peč skladna s standardoma EN 60-335, 1. del (1995) in EN 50-165 (8/97).

Q GARANCIJSKI POGOJI

Qlima
HOME MADE CLIMATES

TECTRO

Appliance
- for better living

Generalni servis
LADO BEVK
Pot v Bitnje 41
4000 Kranj
tel.: 04/2311 - 060

: isti petrolej
za dolgo življenjsko dobo pe i
in Vaše ugodje.

GARANCIJSKI LIST

GARANCIJSKA IZJAVA:

- V imenu proizvajalca servis garantira, da bo proizvod pravilno deloval, če ga boste uporabljali v skladu z njegovim namenom in navodili za uporabo;
- servis bo v garancijskem roku na svoje stroške poskrbel za odpravo okvare ali pomanjkljivosti na proizvodu, zaradi katere aparat ne deluje, če je bil proizvod uporabljen v skladu s prvo točko te izjave;
- v primeru, da aparat v garancijski dobi ne bo popravljen v 45 dneh od datuma dostave aparata v servisno enoto, bomo aparat na vašo zahtevo zamenjali z novim;
- garancijski rok bo podaljšan za čas popravila;
- za napake, ki nastanejo zaradi zunanjih vplivov (mehanske poškodbe po krivdi kupca ali tretje osebe, poseg v aparate brez našega pooblastila, nepravilna uporaba, malomarno ravnanje, prenapetosti v omrežju, višja sila), **ali uporabe nepravilnega ali starega petroleja**, garancija ne velja;
- ta garancija se tudi ne nanaša na dele podvržene obrabi (baterije, vžigalnik, stenj, ročna črpalka, predpražnik gorilne komore);
- garancijski zahtevki se sprejmejo le ob sočasni predložitvi potrjenega garancijskega lista in originalnega računa;
- rok zagotovljenega servisiranja je 7 let;

Garancijski rok za ne te i z dnem prodaje kon nemu kupcu, kar dokažete s potrjenim garancijskim listom in originalnim računom podjetja, ki je proizvod prodalo.

GARANCIJSKI ROK:

<u>model</u>	<u>doba</u>
Qlima	4 leti
Tectro, Appliance	1 leti

Garancija je veljavna le ob uporabi istega petroleja Qlima.
Ob uporabi kateregakoli drugega petroleja, garancija preneha veljati.

Proizvod: Pe na petrolej	
Tip:	
Serijska št.:	
Ime in sedež podjetja, ki je proizvod prodalo:	Pe at podjetja:

Datum prodaje:

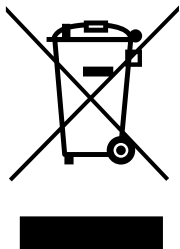

Izrabljenih električnih napravne odstranite med nerazvrščene komunalne odpadke, uporabite ločene zbiralnice. Za informacije o razpoložljivih sistemih zbiranja se obrnite na lokalne oblasti. Če električne naprave odstranite na odlagališčih ali smetiščih, lahko pride do uhajanja nevarnih snovi v podtalnico in v verigo preskrbe s hrano, do škode za zdravje in dobro počutje. Pri zamenjavi starih naprav z novimi je trgovec pravno obvezan, da brezplačno vzame nazaj staro napravo v odstranjevanje.

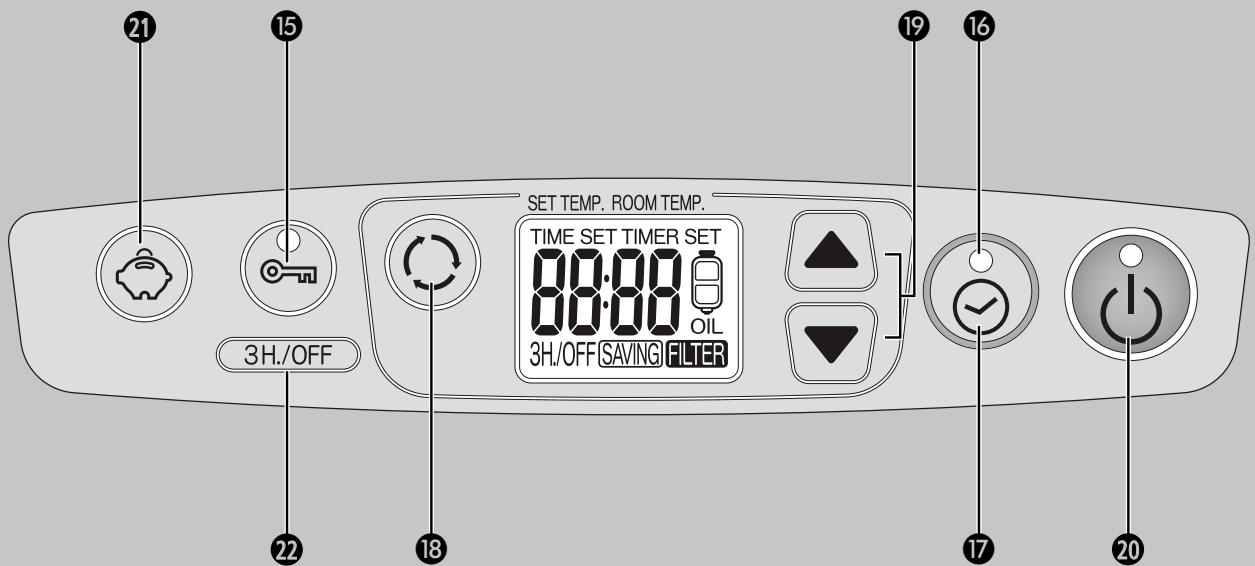
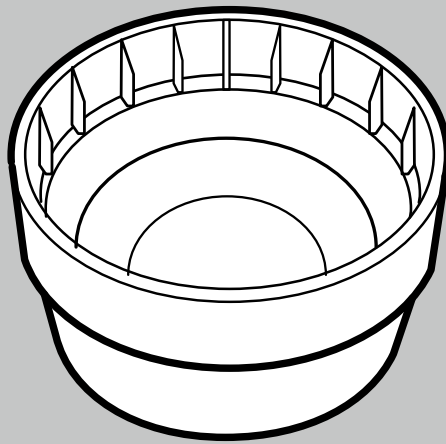
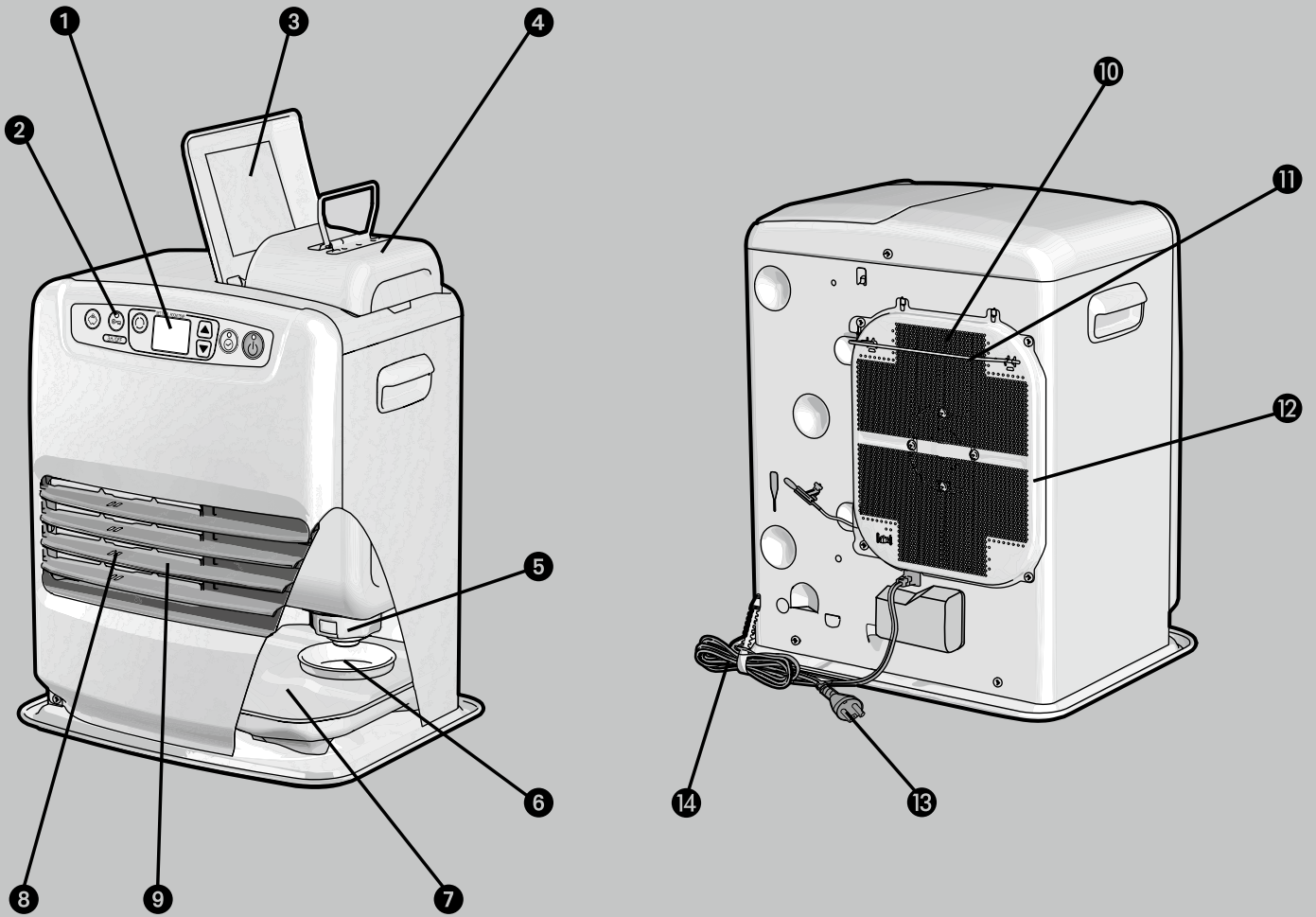



Distributed in Europe by PVG Holding B.V.

- Ⓓ Benötigen Sie weitere Informationen oder treten Probleme auf, besuchen Sie bitte unsere Website www.qlima.com, oder setzen Sie sich mit unserem Kundendienst in Verbindung (Telefonnummer auf www.qlima.com).
- ⒹK For alle yderligere oplysninger eller ved eventuelle problemer med apparatet henvises til www.qlima.com eller det lokale Kundecenter (telefonnumre findes i www.qlima.com).
- Ⓔ Si necesita información o si tiene algún problema, visite nuestra página Web www.qlima.com, o póngase en contacto con el servicio cliente (hallará el número de teléfono en www.qlima.com).
- Ⓕ Si vous souhaitez obtenir des informations supplémentaires ou si vous rencontrez un problème, rendez-vous sur notre site Web (www.qlima.com) ou contactez notre service client (vous trouverez l'adresse et numéro de téléphone sur www.qlima.com).
- ⒻN Jos haluat huoltoapua, lisätietoja tai laitteen kanssa tulee ongelmia, tutustu verkkosivustoon osoitteessa www.qlima.com tai kysy neuvoa PVG kuluttajapalvelukeskuksesta (www.qlima.com).
- ⒹB If you need information or if you have a problem, please visit the our website (www.qlima.com) or contact our sales support (you find its phone number on www.qlima.com)
- Ⓘ Per informazioni e in caso di problemi, visitate il sito Web www.qlima.com oppure contattate il Centro Assistenza Clienti (per conoscere il numero di telefono, consultate www.qlima.com).
- Ⓓ Hvis du trenger informasjon, eller hvis du har et problem med produktet, kan du gå til nettsidene www.qlima.com. Alternativt kan du kontakte med PVG' forbrukertjeneste (telefonnummeret i www.qlima.com).
- ⒹL Als u informatie nodig hebt of als u een probleem hebt, bezoek dan de onze website (www.qlima.com) of neem contact op met de afdeling sales support (adres en telefoon op www.qlima.com).
- Ⓕ Se necessitar de informações ou se tiver problemas, visite o Web site www.qlima.com ou contacte o Centro de Assistência (número de telefone o www.qlima.com)
- ⒻL W przypadku problemów i w celu uzyskania szczegółowych informacji odwiedź stronę internetową Qlima dostępną pod adresem www.qlima.com lub skontaktuj się z Centrum kontaktów Qlima (www.qlima.com)
- Ⓔ Om du behöver service eller information eller har problem med apparaten kan du besöka www.qlima.com eller kontakta Qlima kundtjänst (du hittar telefonnumret på www.qlima.com).
- ⒹL Če želite dodatne informacije, obiščite spletno mesto podjetja na naslovu www.qlima.com ali pokličite na telefonsko (www.qlima.com).
- ⒹR Daha fazla bilgiye ihtiyaç duyarsanız veya bir sorunla karşılaşırsanız, www.qlima.com adresindeki Qlima Internet sitesini ziyaret edin veya ülkenizde bulunan Qlima müşteri merkeziyle iletişim kurun (telefon numarasını: www.qlima.com).

- Ⓕ Ce produit ne peut pas être utilisé comme chauffage principal
 - Ⓓ Dieses Produkt eignet sich nicht als Hauptheizgerät
- ⒹK Dette produkt er ikke egnet til brug som primær opvarmingskilde
 - Ⓔ Este producto no es adecuado para calefacción primaria
 - ⒻN Tämä tuote ei sovellu ensisijaiseksi lämmittimeksi
 - ⒹB This product is not suitable for primary heating purposes
- Ⓘ Il presente prodotto non è adatto a funzioni di riscaldamento primario
 - ⒹL Dit product is niet geschikt voor gebruik als primaire verwarming
 - Ⓕ Este produto não é adequado para fins de aquecimento principal
 - ⒻL Ten produkt nie może służyć jako podstawowe źródło ogrzewania
 - Ⓔ Tento výrobok nie je vhodný ako hlavné vykurovacie zariadenie
 - ⒹL Ta izdelek ni primeren za primarno ogrevanje