

Gebruiksaanwijzing

- Lees de gebruiksaanwijzing door en bewaar deze.
- De inhoud van deze gebruiksaanwijzing is zorgvuldig gecontroleerd. Bij drukfouten of onduidelijkheden, neem dan contact met ons op.

Intelligente stofzuiger

D2-001

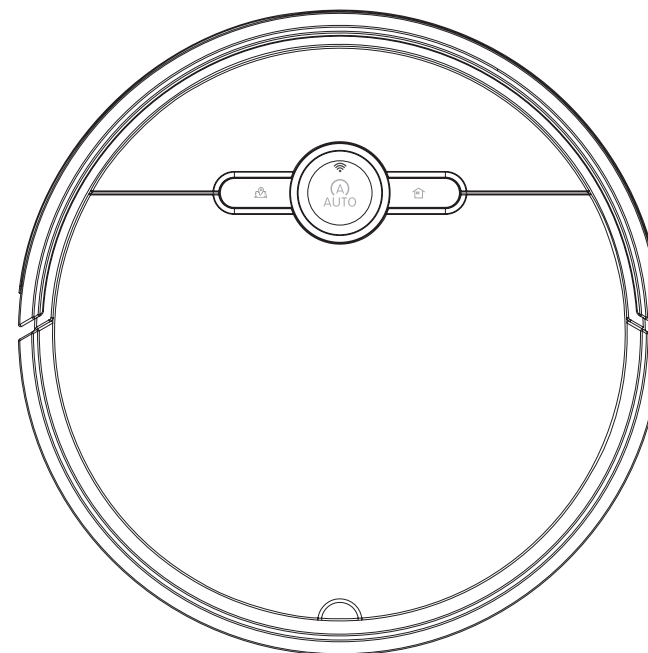

Picture for reference only

Inhoud

1. Veiligheidsmaatregelen.....	2
2. Product compositie.....	5
3. Gebruik van het product.....	9
4. Opladen.....	13
5. Productonderhoud.....	14
6. Specificaties.....	15
7. Dweil instructies.....	16
8. Afstandsbediening instructies.....	19
9. WiFi-verbinding instructies.....	21

1. Veiligheidsmaatregelen

1.1 Algemene veiligheidsprincipes

Niet te gebruiken door kinderen onder de 8 jaar. Mensen met een lichamelijke of zintuiglijke belemmeringen, maar ook volwassenen met ontwikkelingsstoornissen, samen met mensen die geen ervaring hebben, mogen dit product alleen gebruiken onder de juiste supervisie en begeleiding van degenen die de risico's begrijpen.

Waarschuwing: Raak de elektronische componenten, batterijen of oplaadstandaarden van de robot niet aan. Het is niet toegestaan om als gebruiker de interne componenten van het product te onderhouden.

Voor product onderhoud is bevoegd onderhoudspersoneel nodig. Zorg er alstublieft voor dat de nominale voedingsspanning van de oplaadstandaard overeenkomt met de standaard stekkerspanning.

1.2 Veiligheidsinstructies

- Lees alle veiligheidsmaatregelen en bedieningsinstructies door voordat u de robot gaat bedienen.
- Let op alle waarschuwingen van de batterij, voedingsadapter, robot en gebruikersinstructies.
- Graag alle bedieningsinstructies volgen.
- Schade die wordt veroorzaakt door verkeerde bediening en de mate van schade valt niet onder garantie.

1.3 Product Veiligheidsproblemen

⚠ Waarschuwing

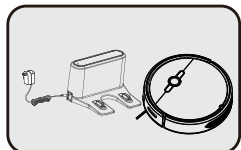

⚠ Gebruik de originele accu oplaadstandaard en adapter, om schade te voorkomen, zoals elektrische schokken of het veroorzaken van brand. Plaats voor gebruik de oplaadbare standaard aan de muur en plaats geen artikelen 2 meter voor en ook niet 1 meter aan de linker en rechter kant.

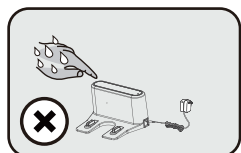

⚠ Gebruik dit product niet als de hoofdmotor en accessoires zijn beschadigd. Neem dan contact op met ons. Niemand mag het product demonteren, repareren of wijzigen, behalve de door het bedrijf aangewezen of geautoiseerde onderhoudstechnici.

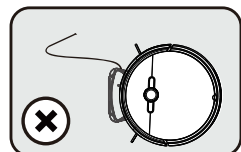

⚠ Raak de stekker of het product niet aan met natte handen, anders kan een elektrische schok worden veroorzaakt.

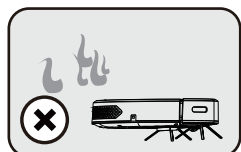

⚠ Raak de stekker of het product niet zonder beschermde afasting.



⚠ Gebruik het product in een veilige omgeving. Voorkom dat de stofzuiger valt. Voorkom dat u zelf struikelt over de stofzuiger.

⚠ Laat het product niet in de buurt van een vuurhaard of brandbare, explosieve en corrosieve materialen.

⚠ Houd het weg bij directe hitte en alle bijtende of explosieve materialen.

⚠ Waarschuwing

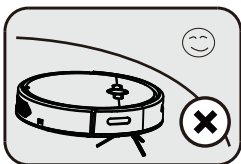

Gebruik alleen voor binnen

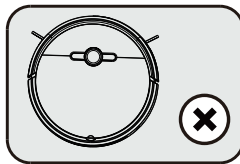

Niet gebruiken wanneer er gemorst is

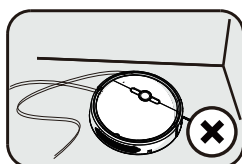

Voordat u het gebruikt, zorg ervoor dat alle losliggende snoeren zijn opgeruimd.

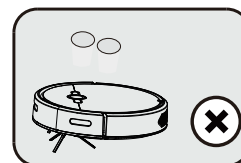

Verwijder alstublieft kwetsbare objecten voor gebruik.

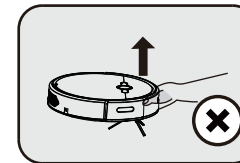

Til de stofzuiger niet op aan de voorkant. Gebruik alstublieft beide handen om de stofzuiger op te pakken.

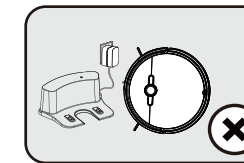

Het is verboden om andere adapters of oplaadstandaarden te gebruiken om de stofzuiger op te laden, om schade te voorkomen.

1.4 Over de veiligheid van kinderen



*Het is niet toegestaan voor kinderen om dit product alleen te gebruiken.

*Het is niet toegestaan voor kinderen om met dit product of de verpakking van dit product te spelen.

1.5 Over de accu



1. Dit product is alleen geschikt voor de originele bijgeleverde oplader;
2. De accu moet worden verwijderd wanneer het product wordt weggegooid;
3. Als u de accu moet vervangen, moet u er op letten dat dit niet het verkeerde model is, dit kan namelijk leiden tot veiligheidsongevallen;
4. Als de accu lekt en de vloeistof aan de huid of kleding kleeft, dient u deze onmiddellijk af te vegen met een droge doek. De accu moet naar een recyclingstation of aangewezen onderhoudspunt worden gebracht en mag niet worden weggegooid in een normale prullenbak.

2. Product Compositie

2.1 Pakket lijst

Serie nummer	Beschrijving	Hoeveelheid
1	Stofzuiger (inclusief accu)	1
2	Laadstandaard	1
3	Afstandsbediening (batterij niet inbegrepen)	1
4	Stroonadapter	1
5	Een set zwabbers voor de hele machine	1
6	Gebruiksaanwijzing	1
7	Zij borstel	4
8	Hoog rendement filterzeef	1

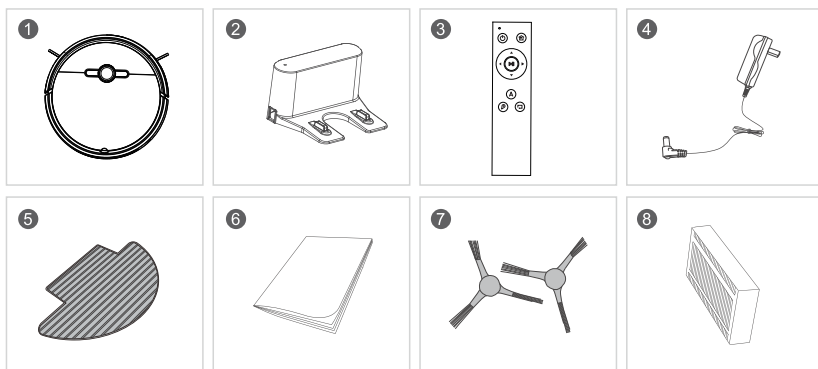

Opmerking

1. De accu zit al in de stofzuiger
2. Het filter is al geïnstalleerd in de stofbox

2.1 Stofzuiger diagram

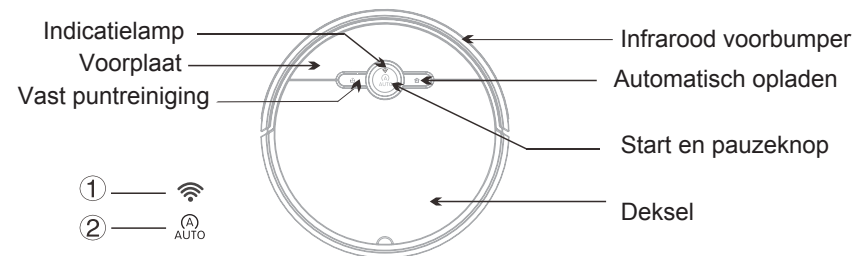

1. WiFi-indicatielampje (verbonden met hoog configuratieversie van mobiele app)
2. Start- en pauzeknop (starten of pauzeren)

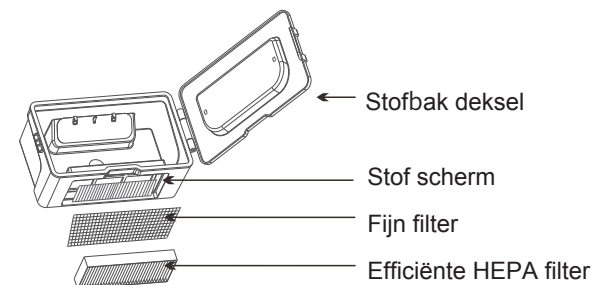
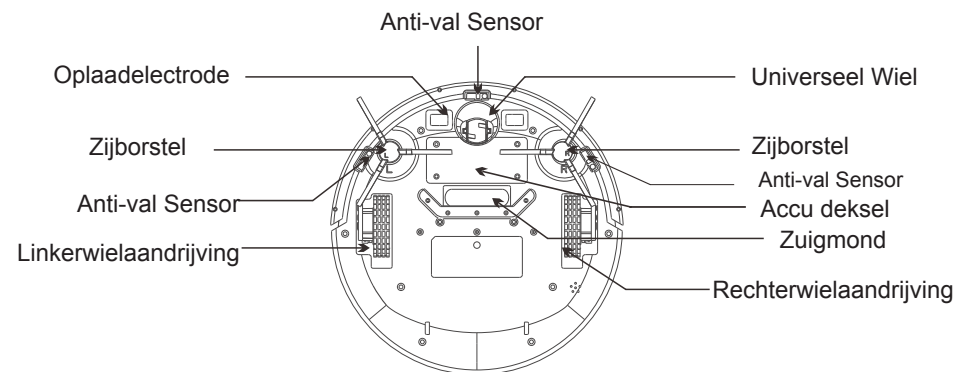

2.2 Stofzuiger Diagram

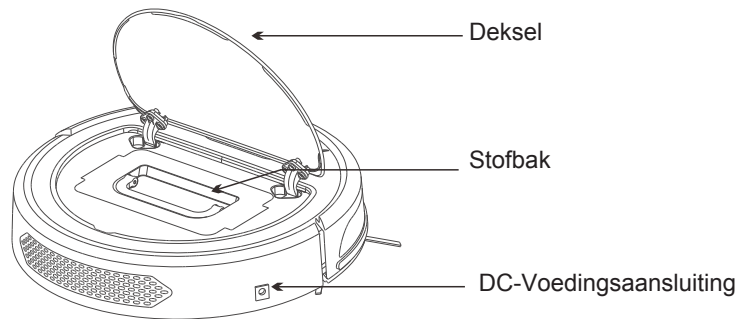

2.3 Diagram van de oplaadstandaard

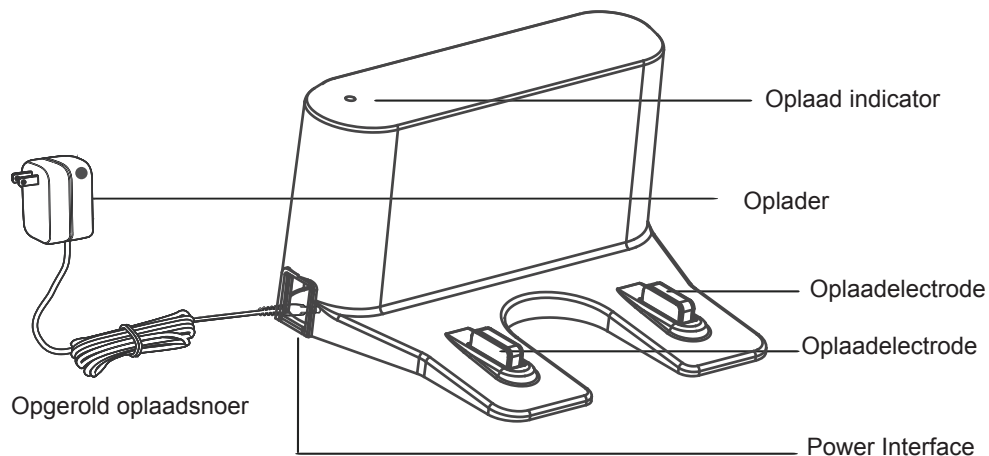

2.4 Stofbak installatie

- **Uitnemen:** handgreep met de hand vasthouden en naar buiten trekken.
Erin zetten: zet de stofbak terug en zorg ervoor dat het plat is.

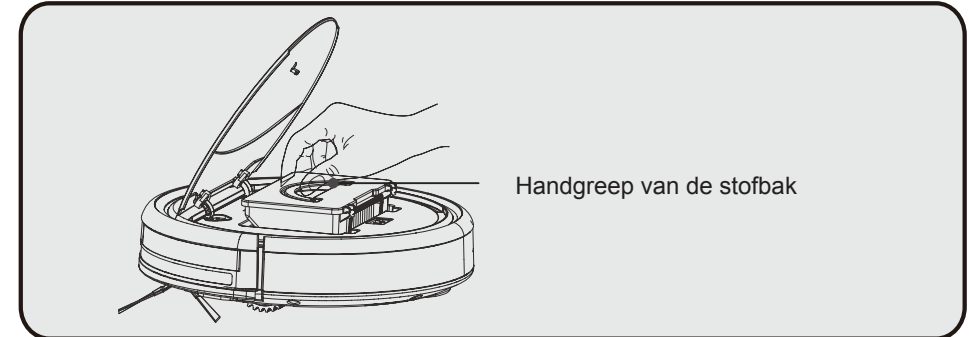

Opmerking: om de stofzuiger zo efficiënte mogelijk te behouden, moet u de stofbakfilter na elk gebruik filteren, dit heeft namelijk invloed op de vacuüm prestaties.

2.5 Reiniging en borstels

- Gebruik een reinigingsborstels om de zijborstels te reinigen. Als er te veel haar aan zit, gebruik dan voorzichtig een schaar om dit schoon te maken.

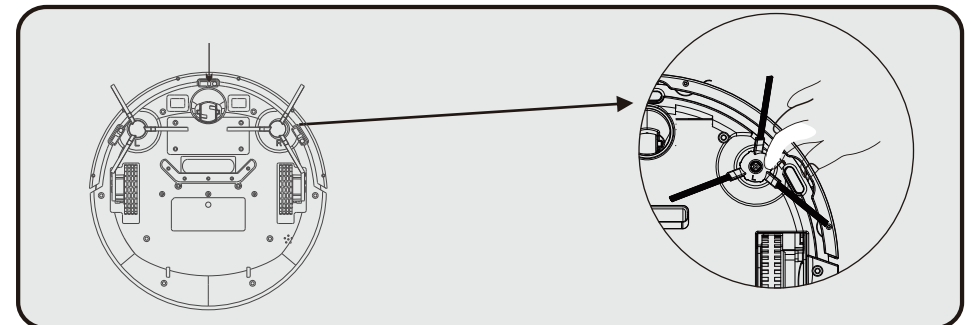

1. Installatie stappen: positioneer de zijborstel en druk het naar beneden totdat u "klik" geluid hoort, dit geeft aan dat de zijborstel is geïnstalleerd.
2. Stappen om los te koppelen: pak de borstel aan beide uiteinden vast en trek het er met lichte kracht uit.

Opmerking: Controleer voordat u het apparaat gebruikt of de zijborstels zijn geïnstalleerd.

3. Gebruik van het product

*Opmerking: verwijder voor gebruik de transport beveiliging en ruim de kleine voorwerpen of obstakels op in de kamer, vooral de draden.

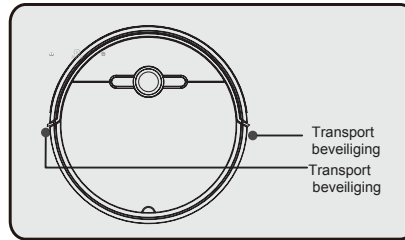

3.1 Toepassingsgebied van het product

Toepassingsgebieden, het product is bestemd voor 2 soorten:



Hardhout

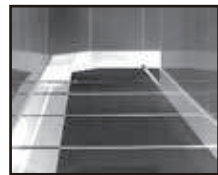

Tegels

Scope of Inapplicability

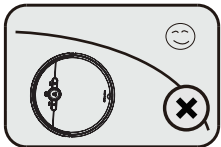

*Het product is niet geschikt voor gebruik in een omgeving met extreme hitte (+ 60°C) of extreme kou (- 5 °C).

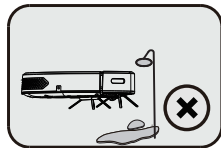

*Dit product is alleen geschikt voor binnen.



*Gebruik dit product niet op plekken zonder beschermend hek, om te voorkomen dat het product perongelijk valt.

*Gebruik het product niet in een vochtige of brandbare, explosieve of bijtende omgevingen.

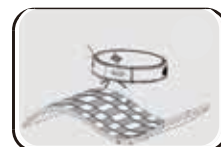

*Zorg ervoor dat het product geen sigarettenpeuken absorbeert of lucifers die nog niet zijn uitgeblust.

*Het product kan niet een toner en kleurenpan die zijn gebruikt in een laser printer en kopieer apparaat absorberen. Dit kan brand veroorzaken.

*Laat het product geen scherpe objecten opzuigen, zoals glas, nagels, etc., om schade van het product te voorkomen.

*Niet gebruiken voor tapijt met een dikte van meer dan 12 mm, om vastlopen van de machine te voorkomen.

3.2 Machine werk modus

3.2.1. Aan /Uit

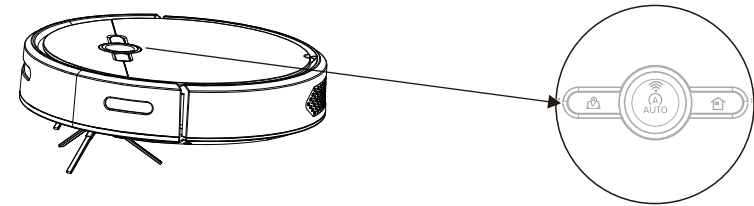

Als de machine in de "uit" -modus staat, houdt u de "auto" -knop 3 seconden ingedrukt. De zoemer gaat één keer af, de drie LED's knipperen tegelijkertijd en het gaat na 3 seconden naar de stand-bymodus, de LED's stoppen met knipperen en blijven branden.

3.2.2. Standby Modus

Wanneer de machine in de stand-bymodus staat, zijn er 6 verschillende bewerkingen voor de volgende stap:

1. Als de machine niet wordt bediend, wordt deze automatisch na 5 minuten uitgeschakeld.
2. Druk op "AUTO" knop, de zoemer zal 1 keer afgaan en de machine zal overgaan op automatische schoonmaak modus.
3. Druk op "fixed" knop, de zoemer zal 1 keer afgaan en de machine zal overgaan op automatische vast punt reinigings modus.
4. Druk op "Home" knop, de zoemer zal 1 keer afgaan en de machine zal overgaan op automatische oplaad modus.
5. Druk op "AUTO" knop voor 3 seconde, de zoemer zal 2 keer afgaan en de machine zal uitgeschakeld worden
6. Sluit de oplader aan, de zoemer zal 1 keer afgaan en het lampje knippert, de machine gaat naar de directe oplaad modus.

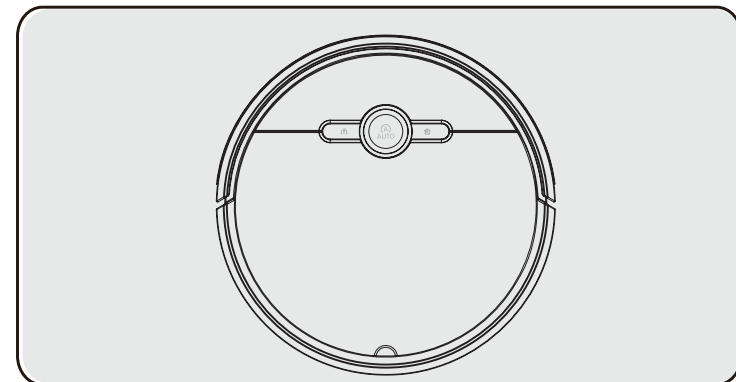

3.2.3. Automatisch reinigingsmodus

Wanneer de machine in de automatische reinigingsmodus is, is het automatische LED lampje aan. De machine werkt volgens het interne reinigingspad en het vermijdt obstakels en trappen. Er zijn 4 stappen die de werk status kunnen wijzigen:

1. Druk op de automatische knop of de vaste-puntknop op de machine, de zoemer gaat één keer af en de machine gaat naar de stand-bymodus.
2. Als de batterij bijna leeg is, gaat de zoemer drie keer af, waarna de machine in de automatische oplaadmodus gaat.
3. Als de machine problemen krijgt, gaat de zoemer af en knippert de lamp en gaat in de foutmodus
4. Als de oplader is geplaatst, gaat de zoemer één keer af en gaat de machine in de oplaadmodus.

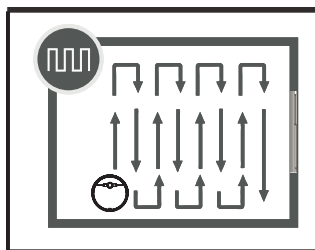

Automatische reinigingsmodus

3.2.4. Met een vast punt reinigingsmodus

Wanneer de machine in de reinigingsmodus met een vast punt staat, brandt het LED-lampje met een vast punt en wordt deze na drie minuten opnieuw opgeladen, wat geschikt is voor het reinigen van kleine gebieden.

Hier zijn twee stappen die de werkstatus kunnen veranderen:

1. Druk op de automatische knop of de vaste-puntknop op de machine, de zoemer gaat één keer af en de machine gaat naar de stand-bymodus.
2. Als de machine problemen krijgt, zal de zoemer afgaan en de lampjes zullen knipperen, dan zal het in de error modus gaan.

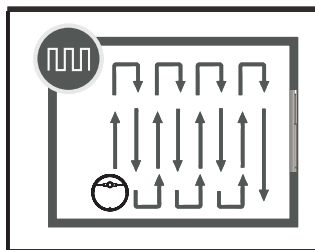

3.2.5. Automatisch opladen

De stofzuiger gaat automatisch terug naar de oplaadstandaard om op te laden wanneer het vermogen lager is dan 20 procent. Wanneer de machine zich in de oplaadmodus bevindt, knippert het LED lampje van de automatische reinigingsmodus. Wat aangeeft dat het aan het opladen is. Het licht stopt met knipperen en blijft branden wanneer de machine volledig is opgeladen

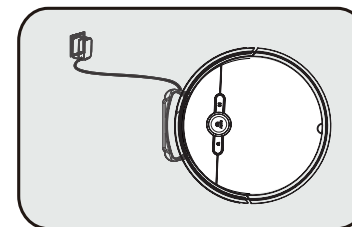

Wanneer de machine zich in deze modus bevindt, zijn er 3 optionele terug naar automatische reinigingsmodus na volledig opladen. Druk op de "AUTO" knop op de machine, "A" knop op de afstandsbediening of "auto" pictogram op de telefoon app.

3.2.6. Probleemoplossing

In de probleemsituatie stopt de machine met werken, het Auto Cleaning-lampje, het vast-punt reinigingslampje gaat tegelijkertijd aan en de zoemer gaat af, de machine is uitgeschakeld als er geen handmatige bediening is. Verschillende problemen zoals hieronder:

Num.	Mislukte modus	Mislukte aansturing	Probleemoplossing
1	Antivalsensor aan de linkerkant mislukt	LED knippert 1 keer en de zoemer gaat 1 keer af	Controleer of de sensorlens aan de linkerkant van de machine stoffig is en maak deze schoon.
2	Antivalsensor aan de voorkant mislukt	LED knippert 2 keer en de zoemer gaat 1 keer af	Controleer of de sensorlens voor stoffig is en maak deze schoon.
3	Antivalsensor aan de rechterkant mislukt	LED knippert 3 keer en de zoemer gaat 1 keer af	Controleer of de sensorlens aan de rechterkant van de machine stoffig is en maak deze schoon.
4	Rechter antibotsingsensor mislukt	LED knippert 4 keer en de zoemer gaat 1 keer af	Controleer of de rechter bumperbehuizing vastloopt
5	Linker antibotsingssensor mislukt	LED knippert 5 keer en de zoemer gaat 1 keer af	Controleer of de linker bumperbehuizing vastloopt
6	Linker wiel overbelast	LED knippert 6 keer en de zoemer gaat 1 keer af	Controleer of het linker wiel vrij loopt en er niets in vastzit.
7	Rechter wiel overbelast	LED knippert 7 keer en de zoemer gaat 1 keer af	Controleer of het rechter wiel vrij loopt en er niets in vastzit.
8	Abnormaal linkerwiel	LED knippert 8 keer en de zoemer gaat 1 keer af	Controleer of het linker wiel vrij loopt en er niets in vastzit.
9	Abnormaal rechterwiel	LED knippert 9 keer ende zoemer gaat 1 keer af	Controleer of het rechter wiel vrij loopt en er niets in vastzit.
10	Motor is mislukt	LED knippert 10 keer en de zoemer gaat 1 keer af	Controleer of er zich geen vreemde voorwerpen in de zuigmond of ventilator bevinden.
11	Zijborstels zijn mislukt	LED knippert 11 keer en de zoemer gaat 1 keer af	Controleer of de linker- en rechterborstels zijn ingepakt.
12	De machine loopt vast	LED knippert 13 keer en de zoemer gaat 1 keer af	Controleer of de machine is omwikkeld of vastzit door vaste voorwerpen

4. Opladen

4.1 Oplaadstandaard

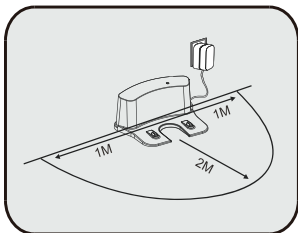

Voor een optimale werking raden we sterk aan dat de oplaadstandaard:

1. Stabiel tegen de muur staat.
2. Het pad naar de standaard moet vrij is van alle objecten.
3. Plaats geen meubels of andere objecten een meter zowel rechts als links van de oplaadstandaard.

4.2 Handleiding

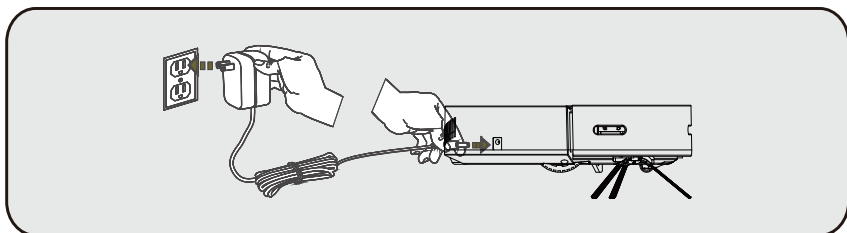

Sluit de stroomadapter rechtstreeks op de machine aan en sluit de stekker aan op de stroomvoorziening.

1. Laad de accu 12 uur op als u voor het eerst oplaadt.
2. Bewaar de machine tijdens dagelijks gebruik op de oplaadstandaard en zorg ervoor dat de oplaadstandaard is aangesloten op de stroomvoorziening.
3. Als u de machine lange tijd niet gebruikt, laad de machine dan volledig op, zet de machine uit en bewaar deze op een geventileerde en droge plaats.

5. Product onderhoud

5.1 Reiniging van de zijborstels

Maak de zijborstel schoon als deze vuil is. Als deze beschadigd is, kan deze worden vervangen.

① Reinigen van de zijborstels

Verwijder de zijborstel en veeg deze af met een schone doek. Reinig het universele wiel om verstriking van het haar te voorkomen.

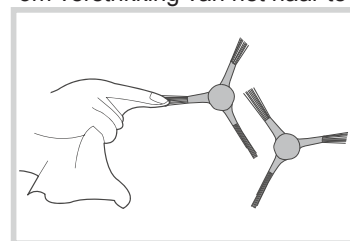

② Reinigen van het universele wiel

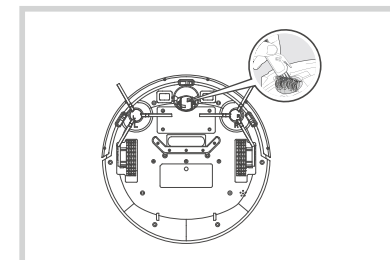

5.2 Reiniging van de stofbak en filteronderdelen

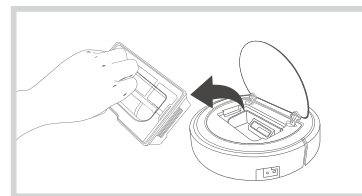

Haal de stofbak eruit.

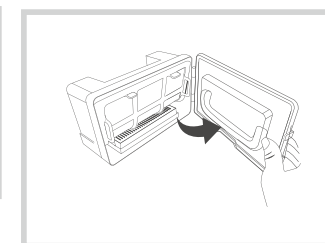

Open de stofbak en leeg de inhoud.

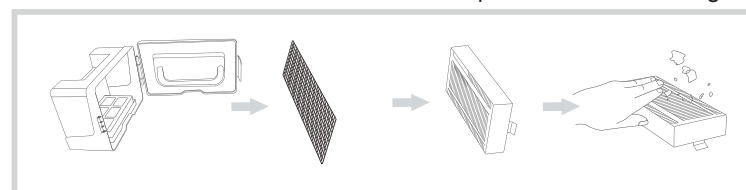
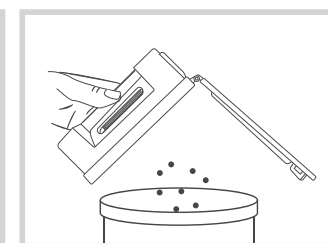

Verwijder de filteronderdelen, verwijder het stof van de HEPA filter met een lichte tik en was de HEPA filter niet met water

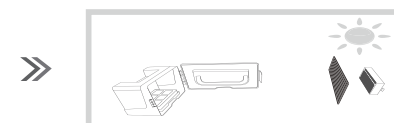
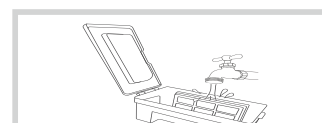

Was de stofbak onder stromend water, droog de stofbak en de filteronderdelen

5.3 Reiniging van anti-val sensor en oplaadelektrode

Veeg de sensor en de oplaadelektrode voorzichtig af met een zachte doek.

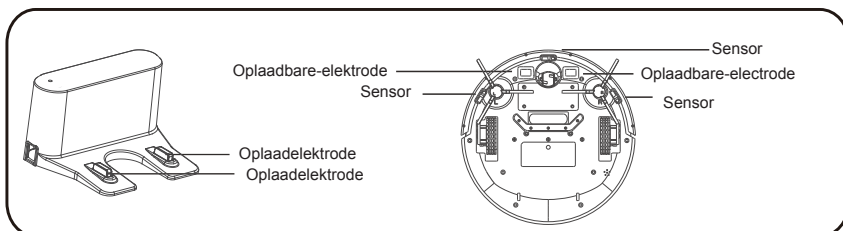

*Herinnering: vergeet niet om de oplaadstandaard te controleren op pluusjes of vuil.

6. Specificaties

Werkspanning	7.4V
Nominaal vermogen	15W
Oplaadbare batterij	Lithium Ion Battery
Batterij capaciteit	4400mAh
Oplaad tijd	4~5 uur
Werk uren	≥90 min
Werk temperatuur	-10°C~45°C
Luchtvochtigheidsbereik	≤90%RH
Capaciteit van stofbak	600ML
Dimensies (L x W x H)	320*320*78mm

7. Dweil instructies



- A. Draai de machine om
- B. Verwijder de beschermende sticker om de kleefzijde van het klittenband zichtbaar te maken



- A. Maak de positie van de afbeelding schoon en droog.
- B. Bevestig de twee klittenband op die positie.



- A. Bevestig de dweil doek, zoals weergegeven in de afbeelding.
- B. Het kan na het wassen worden hergebruikt.



Opmerking: wring de doek altijd een beetje uit nadat u deze met water hebt bevochtigd, om overmatig watervlekken te voorkomen.

Watertank installatie- en onderhoudsinstructies

NL

De werking

Installeer de externe watertank om de robot tegelijkertijd te laten vegen, zuigen en dweilen. Bijgeleverd zijn een natte mop en een droge mop. Gebruik de natte mop voor het dweilen. Gebruik de droge mop (dikkere mop) met een leeg waterreservoir om extra te vegen. De droge mop pas zich aan het vloeroppervlak aan en is aan te raden bij vloeren met een structuur.



* Als u tijdens het dweilen de robot stopt, bijvoorbeeld om water toe te voegen of de mop schoon te maken, dan zal de robot daarna de route en het schoongemaakte gedeelte niet meer onthouden. Voor het beste effect laat u de robot in één keer een kamer schoonmaken

* Als u een andere kamer wilt dweilen, plaats dan de robot handmatig in de andere kamer. Indien nodig, voeg water toe en maak de mop schoon

* Gebruik de watertank en mop niet om tapijten en kleden te dweilen.

* Voor het dweilen, voeg water toe en maak na afloop de watertank en mop schoon. Haal voor het vullen van de watertank altijd eerst de watertank van de robot af. Haal de watertank van de robot af tijdens het opladen.

1 Bevestig de mop

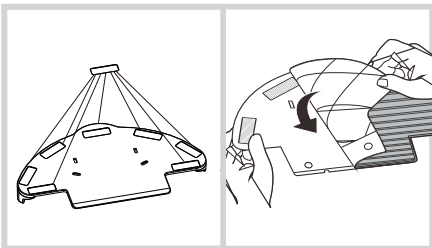

Plak de 7 klittenband stickers op de achterkant van de watertank. Plaats de huls van de droge mop om de onderkant en plak vervolgens de mop vast aan het klittenband.

2 Voeg water toe

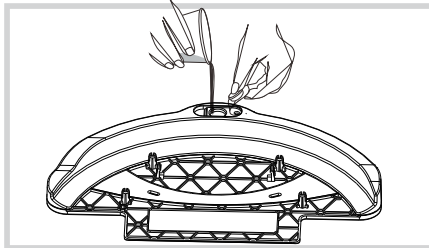

Open het waterreservoir via de rubberen plug. Giet langzaam vol met water en sluit vervolgens het waterreservoir weer met de rubberen plug.

Watertank installatie- en onderhoudsinstructies

NL

3 Installeer de watertank

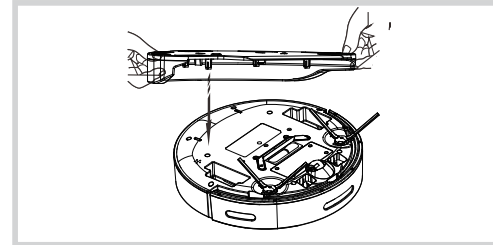

Leg de machine op zijn kop. Pak de gevulde watertank, plaats het in de installatie gaten, en klik vast.

4 Dweilen

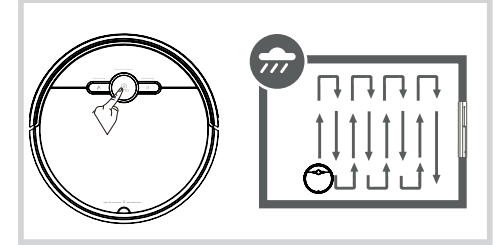

De robot kan tegelijk vegen, zuigen en dweilen in elke modus.

1.2 Onderhoud dweilcomponenten

1 Mop schoonmaken

Koppel de watertank na het dweilen los en haal de natte mop van de watertank af.

Onderhoud: Was de mop onder de kraan en laat daarna drogen.

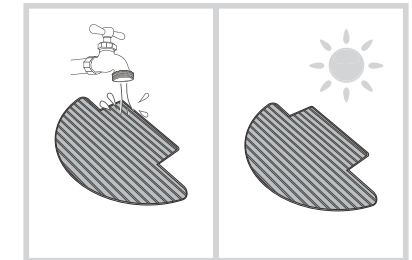
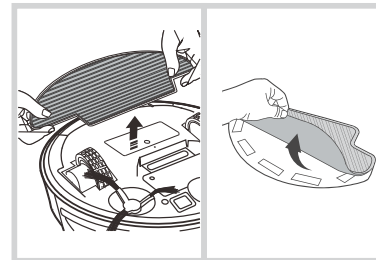

2 Watertank schoonmaken

Koppel de watertank na het dweilen los, haal de mop eraf, en laat het resterende water uit de watertank lopen.

Onderhoud: Watertank droog deppen en laten drogen.

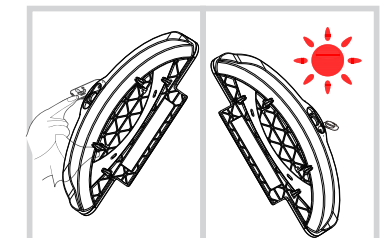
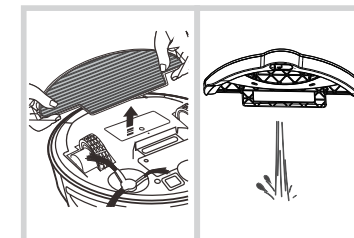

8. Afstandsbediening instructies

Afstandsbediening

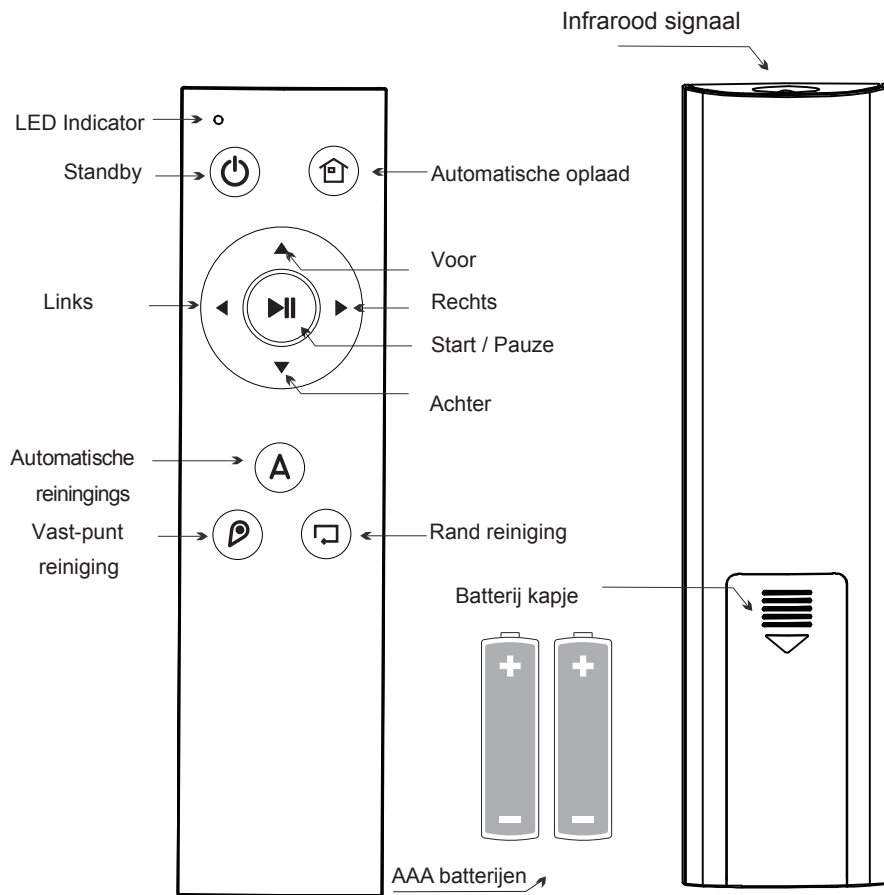

Afstandsbediening Instructies

Probleemoplossing

Hieronder volgen de oorzaken van de storingen.

Nummer	Fout omschrijving	Oorzaak van mislukking	Oplossing
1	De LED-indicator gaat niet op rood	Geen batterij of omgekeerde polariteit	Installeer of vervang de batterij
2	Geen reactie op afstandsbediening	Lage batterij	Vervang de batterij
		Iets blokkeert het signaal van de afstandsbediening	Verwijder het obstakel
3	Knop mislukt	Vreemde zaken of water in de knop	Verwijder de vreemde dingen of water
		Lage batterij	Vervang de batterij

Component Categorie	Gevaarlijke stoffen					
	Pb en zijn verbin- dingen	Hydrargyrum (Hg) En zijn verbindingen	Cadmium (Cd) En zijn verbindingen	Hexavalent chromium (CrVI) En zijn verbindingen	Polybrominat ed biphenyls (PBB)	Polybrominat ed diphenyl ether (PBDE)
Plastic onderdelen	o	o	o	o	o	o
Hardware (4)	X	o	o	o	o	o
Hostcircuit Modulair	X	o	o	o	o	o
Batterij	o	o	o	o	o	o
Plug power line (metaal)	X	o	o	o	o	o

o: Het geeft aan dat de inhoud van de gevaarlijke stof in alle homogene materialen van het onderdeel onder de limiet ligt die is gespecificeerd in de huidige effectieve versie van GB / t26572.
X: Het betekent dat de inhoud van de gevaarlijke stof in ten minste één homogeen materiaal van de component de limietvereisten van de huidige effectieve versie van GB / t26572 overschrijdt, en er is geen volwassen alternatief in de industrie dat voldoet aan de eisen inzake milieubescherming van de RoHS-richtlijn van de Europese Unie.

*Opmerking

- *Als het apparaat gedurende langere tijd niet wordt gebruikt, haal dan de batterij eruit en bewaar deze op een koele plaats met een lage luchtvochtigheid.
- *In geval van batterij lekkage, haal dan de batterij eruit, veeg het batterij vak van het apparaat schoon en was uw handen.
- *Zorg ervoor dat er geen water in de afstandsbediening komt. Gebruik het niet lang een vochtige omgeving.

9. WiFi-verbinding instructies

1. scan de barcode hieronder of download de app: TuyaSmart voor Apple store en Playstore



2. Registreer account en login

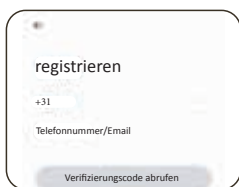

3. Ga naar de interface



4. Klik op het pictogram "+" in de rechterbovenhoek klik vervolgens kleine huishoudelijke apparaten om Robotstofzuiger (wifi) te selecteren



5. Selecteer het 2,4 GHz wifi-netwerk en voer het wachtwoord in en klik vervolgens op het pictogram 'volgende'



6. Start de robotstofzuiger in standy-modus, druk op de knop en houd vast voor het reinigen van een vaste punt tot de zoemer twee keer afgaat, Wifi-lampje knippert, wat erop wijst op dat de robot klaar is om te worden aangesloten.

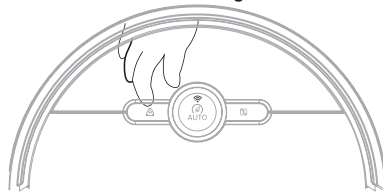

7. Vink "bevestig indicator snel knipperen" aan en klik vervolgens het volgende icoon



8. WiFi-verbinding is bezig

Wanneer de mobiele telefoon 'toegevoegd succesvol' weergeeft klik 'aan' om de bewerking in te voeren



9. Als de wifi-verbinding tot stand is gebracht, klikt u op het wijzigingspictogram aan de rechterkant van de naam van de robot om te wijzigen.



10. WiFi interface Diagram

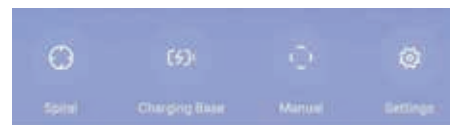
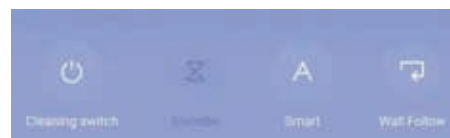

- 1). Reinigingsschakelaar (start / stand-by)
- 2). Stand-by
- 3). Smart (automatische reinigingsmodus)
- 4). Wall Follow (randreinigingsmodus)
- 5). Spiraal (Reinigingsmodus met vast punt)
- 6). Oplaadstation (Auto terug om op te laden)
- 7). Handmatig (start / pauze of richting)
- 8). Instellingen (Zoeken naar robotstofzuiger / timer)

11. Schema Functies

De planningsfunctie is vergelijkbaar met de wekker op de telefoon. Na het instellen van de reinigingstijd, gaat de machine automatisch naar de automatische reinigingsmodus op de ingestelde tijd, zolang de robot in stand-by staat of aan het opladen is op de oplaadstandaard.

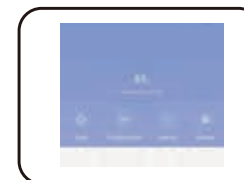

1



2



3



4

- A. Klik op "Instellingen" om de timing-interface te openen (zoals weergegeven in figuur 1.2).
- B. Klik op de tijd die u wilt instellen, bijvoorbeeld 15:47, die een of meerdere keren kan worden herhaald. Selecteer de werkmodus van de afspraak en sla deze op (zoals weergegeven in figuur 3).
- C. Klik op de knop opslaan in de rechterbovenhoek (zoals weergegeven in figuur 3).
- D. Als u de insteltijd wilt annuleren, klikt u op de schakelaar aan de rechterkant. Als het verdwijnt, wordt de ingestelde tijd van de dag geannuleerd.
- E. Wanneer de machine de ingestelde tijd bereikt, zal deze automatisch draaien.