

# Panasonic

## Operating Instructions (Household) AC/Rechargeable Hair Clipper Model No. ER-GC70/ER-GC50

---

---

<b>English</b>	<b>2</b>	<b>Dansk</b>	<b>39</b>	<b>Česky</b>	<b>75</b>
<b>Deutsch</b>	<b>8</b>	<b>Português</b>	<b>45</b>	<b>Slovensky</b>	<b>81</b>
<b>Français</b>	<b>15</b>	<b>Norsk</b>	<b>51</b>	<b>Magyar</b>	<b>87</b>
<b>Italiano</b>	<b>21</b>	<b>Svenska</b>	<b>57</b>	<b>Română</b>	<b>94</b>
<b>Nederlands</b>	<b>27</b>	<b>Suomi</b>	<b>63</b>	<b>Türkçe</b>	<b>100</b>
<b>Español</b>	<b>33</b>	<b>Polski</b>	<b>69</b>		

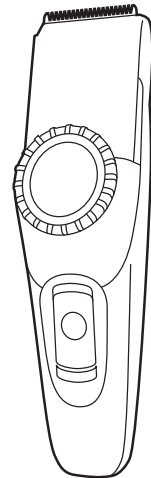

Before operating this unit, please read these instructions completely and save them for future use.

**Thank you for choosing a Panasonic AC/Rechargeable Hair Clipper. Please read all instructions before use.**

## Important

This clipper has a built-in rechargeable battery. Do not throw into fire, apply heat, or charge, use, or leave in a high temperature environment.

### ► Using the clipper

- Check that the blades are not damaged or deformed before use.
- Terminate the usage when there is abnormality or failure.
- Turn off the appliance before changing the trimming length or removing the comb attachment.
- Before each use, apply oil at the places marked with arrows. (See page 6.)
- The appliance should not be used on animals.
- Do not press the blade against the skin.
- Do not use the clipper for any purpose other than trimming.
- This appliance is not intended for use by persons (including children) with reduced physical, sensory or mental capabilities, or lack of experience and knowledge, unless they have been given supervision or instruction concerning use of the appliance by a person responsible for their safety. Children should be supervised to ensure that they do not play with the appliance.

### ► Charging the clipper

- Never use the AC adaptor in the bathroom or shower room.
- Do not use any power cord or AC adaptor other than this AC adaptor (RE9-49/RE9-52 for United Kingdom).
- Charge the appliance in a location where it will not be exposed to direct sunlight or other heat sources, at temperatures of 5 °C to 35 °C.
- Plug in the AC adaptor into a household mains socket where there is no moisture and handle it with dry hands.

- Hold the AC adaptor when disconnecting it from the household mains socket. If you tug on the power cord, you may damage it.
- Do not damage or deform the power cord. Do not place heavy objects on the power cord or trap it between objects.
- Do not use the clipper if the power cord or the AC adaptor is worn, or if the AC adaptor does not fit snugly in the outlet.
- The power cord cannot be replaced. If the cord is damaged, the AC adaptor should be scrapped.

### ► Cleaning the clipper

#### Warning

**Disconnect the power cord from the clipper before cleaning it in water to prevent electric shock.**

- The housing should not be taken apart as this can affect the watertight construction of the appliance.
  - If you clean the clipper with water, do not use salt water or hot water. Do not soak the clipper in water for a long period of time.
  - Clean the housing only with a soft cloth slightly dampened with tap water or soapy tap water. Do not use thinner, benzene, alcohol or other chemicals.
  - Clean the power plug regularly to remove any dust or dirt.
- ### ► Storing the clipper
- Store the clipper in a place with low humidity after use.
  - Do not store the clipper where it will be exposed to direct sunlight or other heat sources.
  - Store the AC adaptor in a dry area where it is protected from damage.
  - Keep the oil away from children.

## Parts identification

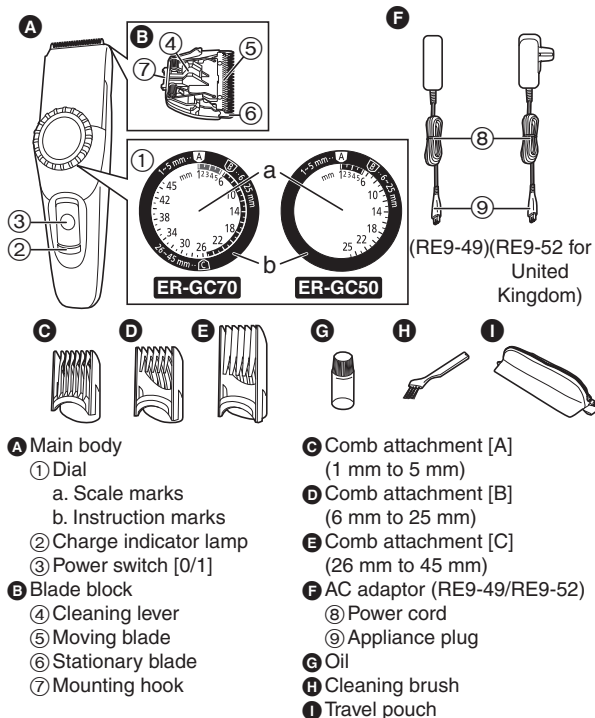

Accessories	ER-GC70	ER-GC50
<b>C</b> Comb attachment [A] (1 mm to 5 mm)	✓	✓
<b>D</b> Comb attachment [B] (6 mm to 25 mm)	✓	✓
<b>E</b> Comb attachment [C] (26 mm to 45 mm)	✓	-
<b>I</b> Travel pouch	✓	-

## Charging the clipper

If the clipper is losing speed, it can be fully charged in 8 hours. A full charge supplies enough power for approximately 40 minutes of use.

- Slide the power switch on the main body to the "0" position to turn off the clipper.
  - Plug in the AC adaptor into a household mains socket.
  - Insert the appliance plug into the clipper.
- The charge indicator lamp lights and stays on until the AC adaptor is removed from a household mains socket.
- Disconnect the AC adaptor from a household mains socket when charging is completed.

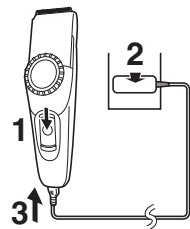

When charging the clipper for the first time or when it has not been in use for more than 6 months, please charge it for 16 hours (in order to activate the rechargeable battery). If you charge the clipper with the battery completely discharged, the charge indicator lamp may not glow immediately. However, the lamp will glow normally after charging for a few minutes.

**AC operation**

You can use the clipper while charging, even if the battery capacity is low.

If the clipper does not work, continue charging it for approx. 1 minute.

**Using****Using comb attachments**

- Slide the power switch on the main body to the "0" position to turn off the clipper.
- Make sure there is no damage to the blade.
- Mount the attachment and adjust the dial.

• See pages 4 and 5.

- Slide the power switch on the main body to the "1" position to turn on the clipper.

After adjusting the trimming length, make sure the attachment is fixed with the switch in the "1" position. When the attachment is mounted correctly, the dial will not turn with the switch set to "1".



- Cut hair to the correct height by moving the clipper back against the flow of the hair.

Do not use the clipper in an inverted position. This can cut hair too deeply.

**▶ Trimming without attachment combs**

Trimming your hair without an attachment will trim hair length to approx. 0.5 mm.

- Cut hair by placing the clipper head directly on the scalp.

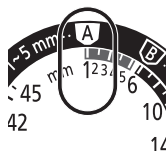
**Installing the attachment comb****Comb attachment [A] (1 mm to 5 mm)**

- Align the instruction mark "A" to "1".



- Mount the comb attachment [A] to the main body.



- Align the instruction mark "A" to the length you want to cut.

Cutting length (mm) (estimate)	1	2	3	4	5
Scale marks	1	2	3	4	5

- The dial will turn past the indicator "6" even when the comb attachment [A] is being used. The clipper will not cut well above 6 mm, so do not try to cut more than 6 mm with the comb attachment [A] mounted.
- Actual hair length will be a little longer than the height you set.

## Comb attachment [B] (6 mm to 25 mm)

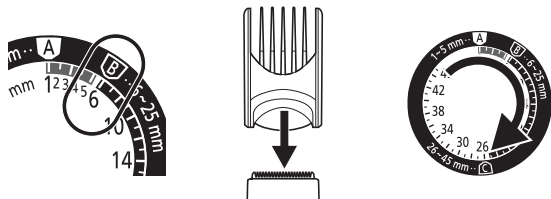

1. Align the instruction mark “B” to “6”.
2. Mount the comb attachment [B] to the main body.
3. Align the instruction mark “B” to the length you want to cut.

Cutting length (mm) (estimate)	6	7	8	9	10	11	12
Scale marks	6	•	•	•	10	•	•

Cutting length (mm) (estimate)	13	14	15	16	17	18	19
Scale marks	•	14	•	•	•	18	•

Cutting length (mm) (estimate)	20	21	22	23	24	25
Scale marks	•	•	22	•	•	•

- Actual hair length will be a little longer than the height you set.

## Comb attachment [C] (26 mm to 45 mm) ER-GC70

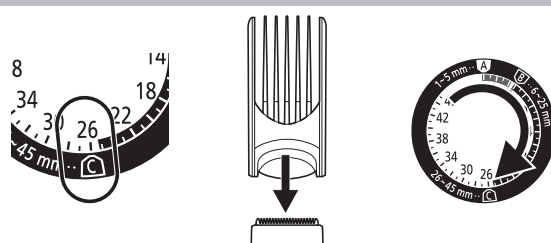

1. Align the instruction mark “C” to “26”.
2. Mount the comb attachment [C] to the main body.
3. Align the instruction mark “C” to the length you want to cut.

Cutting length (mm) (estimate)	26	27	28	29	30	31	32
Scale marks	26	•	•	•	30	•	•

Cutting length (mm) (estimate)	33	34	35	36	37	38	39
Scale marks	•	34	•	•	•	38	•

Cutting length (mm) (estimate)	40	41	42	43	44	45
Scale marks	•	•	42	•	•	45

- Actual hair length will be a little longer than the height you set.

# Cleaning

## Cleaning with brush

1. Disconnect the power cord from the clipper.
  - Be sure to set the switch to "0" before you remove the blade.
2. Remove the comb attachment.
3. Hold the main body, place your thumb against the blades and then push them away from the main body.
4. Brush off any hair trimmings from the main body and from around the blade.
5. Brush any hair trimmings out from between the stationary blade and the moving blade while pressing down the cleaning lever to raise the moving blade.

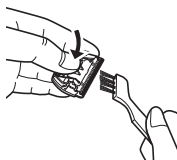
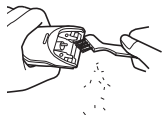

## Cleaning in water



The mark on the left means suitable for cleaning under an open water tap.

### Warning

Disconnect the power cord from the clipper before cleaning it in water to prevent electric shock.

1. Disconnect the power cord from the clipper.
2. Remove the blade.
3. Rinse off any hair trimmings that are sticking to the blades with running water.
4. Rinse out any hair trimmings that are inside the clipper with running water.
5. Gently shake the clipper 4 or 5 times and then wipe off any water drops from the clipper and the blade.
6. Place the clipper on a towel with the power switch on the main body facing downwards to let it dry fully.

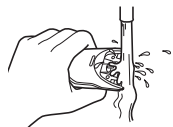
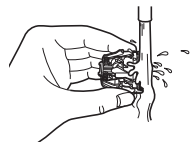

### Lubrication

Apply the oil to the clipper before and after each use.

Apply a drop of the oil to the points indicated by the arrows.

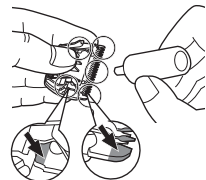

### Remounting the blade

Fit the mounting hook into the blade mounting on the clipper and then push in until you hear a click.

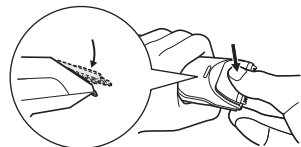

### ► Blade life

Blade life will vary according to the frequency and length of use. It is expected to be about 2 years when using the clipper twice a month for 20 minutes each time. If cutting efficiency is reduced despite proper maintenance, change the blades.

### ► Battery life

Battery life will vary according to the frequency and length of use. If the batteries are charged 3 times a month, the service life will be approximately 3 years.

- It is recommended that the clipper be recharged at least every 6 months even when not in regular use because the charge will drain from the battery and its service life may be shortened.

## Disposal of the clipper battery

Remove the built-in rechargeable battery before disposing of the clipper. Please make sure that the battery is disposed of at an officially designated location if there is one. Do not dismantle or replace the battery so that you can use the clipper again. This could cause fire or an electric shock. Replace it at an authorized service center.

- Disconnect the power cord from the clipper when removing the battery.
- Discharge the battery completely before removing it.
- Be careful not to short the + and – terminals of the battery after removing it.
- Perform steps 1 to 8 and lift the battery, and then remove it.
  1. Disconnect the power cord from the clipper.
  2. Remove the blade from the clipper. Remove the 2 screws (a).
  3. Remove the screw (b).
  4. Detach the dial cover (c), remove the screw (d) and disconnect the dial (e).
  5. Detach the housing (f).
  6. Remove the screws (g).
  7. Disconnect housing (h).
  8. Disconnect the battery chamber (i) and remove the battery (j).

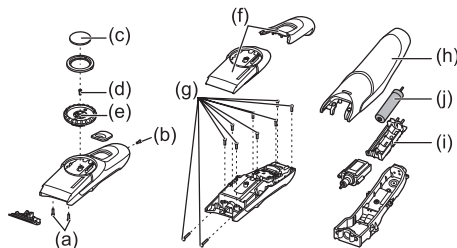

### WARNING

**Do not attempt to replace the battery for the purpose of reusing the clipper. This could result in the risk of fire or electric shock.**

### Important notice regarding environmental protection

The built-in rechargeable Nickel-Metal Hydride battery contains substances that may be environmentally harmful. Please remove the battery before discarding your clipper.

### For environmental protection and recycling of materials

This clipper contains a Nickel-Metal Hydride battery. Please make sure that the battery is disposed of at an officially assigned location, if there is one in your country.

## Specifications

Power source	See the name plate on the AC adaptor. (Automatic voltage conversion)
Motor voltage	1.2 V DC
Charging time	Approx. 8 hours

This product is intended for household use only.  
Airborne Acoustical Noise: 60 (dB (A) re 1 pW)  
Please read "Information for Users on Collection and Disposal of Old Equipment and used Batteries" on page 107.

**Vielen Dank, dass Sie sich für die Panasonic Haarschneidemaschine mit Netz-/Akku-/Netzbetrieb entschieden haben. Bitte lesen Sie vor dem Gebrauch alle Anleitungen durch.**

## Wichtig

Dieses Haarschneidegerät hat einen eingebauten, wieder aufladbaren Akku. Werfen Sie ihn nicht ins Feuer, setzen Sie ihn nicht Hitze aus. Laden oder verwenden Sie ihn nicht in einer Umgebung mit hohen Temperaturen und lassen Sie ihn auch nicht in einer solchen Umgebung liegen.

### ► Benutzen der Haarschneidemaschine

- Überprüfen Sie vor dem Gebrauch, dass die Klingen unbeschädigt und nicht verformt sind.
- Hören Sie sofort auf, das Gerät zu benutzen, wenn es eine Abweichung oder Fehlfunktion gibt.
- Schalten Sie das Gerät vor dem Ändern der Schnittlänge oder vor dem Abnehmen des Kammaufsatzes aus.
- Vor jedem Gebrauch Öl an den mit Pfeilen markierten Stellen auftragen. (Siehe Seite 12.)
- Das Gerät sollte nicht an Tieren angewendet werden.
- Drücken Sie die Klinge nicht gegen die Haut.
- Verwenden Sie das Haarschneidegerät ausschließlich zum Schneiden von Haaren.
- Dieses Gerät ist nicht für die Verwendung durch Personen (einschließlich Kindern) mit verminderten, sensorischen oder mentalen Fähigkeiten oder durch nicht ausgebildetes Personal gedacht, solange sie nicht von für die Sicherheit verantwortlichen Personen beaufsichtigt oder in die Benutzung des Gerätes eingewiesen wurden. Kinder müssen beaufsichtigt werden, um sicherzustellen, dass sie nicht mit dem Gerät spielen.

### ► Aufladen des Haarschneidegeräts

- Verwenden Sie den Netzadapter niemals im Badezimmer oder der Dusche.
- Verwenden Sie niemals ein anderes Netzkabel oder einen anderen Netzadapter als diesen Adapter (RE9-49/RE9-52 für das Vereinigte Königreich).

- Laden Sie das Gerät bei Temperaturen von 5 °C bis 35 °C an einem Ort auf, wo es nicht direktem Sonnenlicht oder Hitzequellen ausgesetzt ist.
- Stecken Sie den Netzadapter in eine Wandsteckdose ein, in deren Nähe keine Luftfeuchtigkeit vorhanden ist, und fassen Sie ihn ausschließlich mit trockenen Händen an.
- Halten Sie den Netzadapter fest, wenn Sie ihn aus der Steckdose ziehen. Wenn Sie am Netzkabel ziehen, können Sie es beschädigen.
- Beschädigen oder verformen Sie das Netzkabel nicht. Stellen Sie keine schweren Gegenstände auf das Netzkabel und verlegen Sie es nicht zwischen Gegenständen.
- Verwenden Sie das Haarschneidegerät nicht, wenn das Netzkabel oder der Netzadapter verschlissen sind oder wenn der Netzadapter nicht gut in die Wandsteckdose passt.
- Das Netzkabel kann nicht ersetzt werden. Wenn das Kabel beschädigt ist, sollte der Netzadapter entsorgt werden.

### ► Reinigen der Haarschneidemaschine

#### Warnung

**Um einen elektrischen Schlag zu vermeiden, ziehen Sie das Netzkabel des Haarschneidegeräts aus der Steckdose, bevor Sie ihn im Wasser reinigen.**

- Das Gehäuse sollte nicht abgenommen werden, da dies der wasserdichten Konstruktion des Geräts schadet.
  - Wenn Sie das Haarschneidegerät mit Wasser reinigen, verwenden Sie kein Salzwasser oder heißes Wasser. Lassen Sie das Haarschneidegerät nicht lange im Wasser liegen.
  - Reinigen Sie das Gehäuse nur mit einem weichen Tuch, das leicht mit Leitungswasser oder Seifenwasser getränkt wurde. Verwenden Sie niemals Verdünner, Benzin, Alkohol oder andere Chemikalien.
  - Reinigen Sie das Netzkabel regelmäßig, um Staub oder Verschmutzungen zu entfernen.
- ### ► Aufbewahren der Haarschneidemaschine
- Lagern Sie das Haarschneidegerät nach dem Gebrauch an einem Ort mit niedriger Luftfeuchtigkeit.
  - Lagern Sie das Haarschneidegerät nie dort, wo er direktem Sonnenlicht oder anderen Wärmequellen ausgesetzt ist.



- Lagern Sie den Netzadapter an einem trockenen Ort, wo er vor Schäden geschützt ist.
- Halten Sie Kinder von dem mitgelieferten Öl fern.

## Bezeichnung der Bauteile

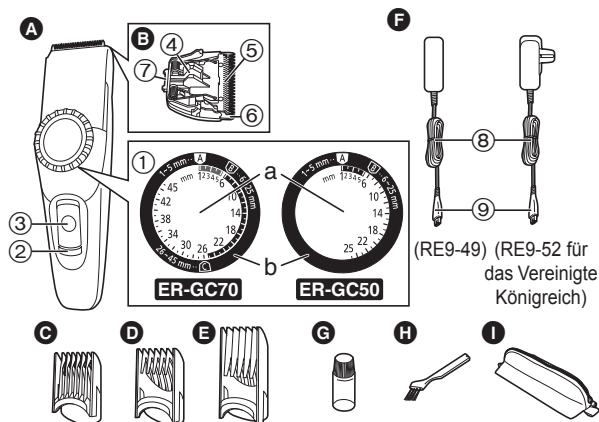

- A** Hauptgehäuse  
 ① Einstellrädchen  
 a. Schnittlängenmarkierungen  
 b. Anleitungsmarkierungen  
 ② Ladeanzeigelampe  
 ③ An/Aus-Schalter [0/1]  
**B** Klingenblock  
 ④ Reinigungshebel  
 ⑤ Bewegliche Klinge  
 ⑥ Feststehende Klinge  
 ⑦ Befestigungshaken
- C** Kammaufsatz [A] (1 mm bis 5 mm)  
**D** Kammaufsatz [B] (6 mm bis 25 mm)  
**E** Kammaufsatz [C] (26 mm bis 45 mm)  
**F** Netzadapter (RE9-49/RE9-52)  
 ⑧ Netzkabel  
 ⑨ Anschlussstecker
- G** Öl  
**H** Reinigungsbürste  
**I** Aufbewahrungsbeutel

Zubehör	ER-GC70	ER-GC50
<b>C</b> Kammaufsatz [A] (1 mm bis 5 mm)	✓	✓
<b>D</b> Kammaufsatz [B] (6 mm bis 25 mm)	✓	✓
<b>E</b> Kammaufsatz [C] (26 mm bis 45 mm)	✓	-
<b>I</b> Aufbewahrungsbeutel	✓	-

## Aufladen des Haarschneidegeräts

Wenn das Haarschneidegerät an Geschwindigkeit verliert, können Sie ihn innerhalb von 8 Stunden vollständig aufladen.

Ein vollständig aufgeladenes Gerät hat genug Strom für eine Anwendung von etwa 40 Minuten.

- Schieben Sie den An/Aus-Schalter am Hauptgehäuse auf die Position "0", um das Haarschneidegerät auszuschalten.**
- Schließen Sie den Netzadapter an einer Wandsteckdose an.**
- Stecken Sie den Anschlussstecker in das Haarschneidegerät.**  
Die Ladeanzeigelampe leuchtet auf und bleibt an, bis der Netzadapter aus der Steckdose entfernt wurde.
- Wenn das Laden abgeschlossen ist, ziehen Sie den Netzadapter aus der Wandsteckdose.**

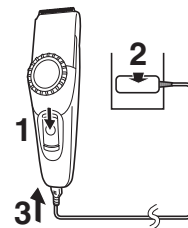

Wenn Sie das Haarschneidegerät zum ersten Mal verwenden oder wenn es länger als 6 Monate nicht verwendet wurde, laden Sie es bitte 16 Stunden lang auf (damit der wiederaufladbare Akku aktiviert wird). Wenn Sie das Haarschneidegerät aufladen, wenn Akku vollständig leer ist, kann es sein, dass die Ladeanzeigelampe nicht sofort aufleuchtet. Allerdings leuchtet die Lampe normal, nachdem einige Minuten lang aufgeladen wurde.

**Netzbetrieb**

Sie können das Haarschneidegerät während des Ladens verwenden, selbst wenn die Akkukapazität niedrig ist.  
Wenn das Haarschneidegerät nicht funktioniert, laden Sie es etwa 1 Minute lang weiter auf.

**Verwendung****Verwendung von Kammaufsätzen**

1. Schieben Sie den An/Aus-Schalter am Hauptgehäuse auf die Position "0", um das Haarschneidegerät auszuschalten.
2. Achten Sie darauf, dass die Klinge nicht beschädigt ist.
3. Bringen Sie das Zubehör an und stellen Sie das Einstellrädchen ein.
  - Siehe Seiten 10 und 11.

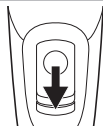

4. Schieben Sie den An/Aus-Schalter am Hauptgehäuse auf die Position "1", um das Haarschneidegerät einzuschalten.

Nachdem Sie die Schnittlänge eingestellt haben, achten Sie darauf, dass das Zubehör mit dem Schalter fest auf der Position "1" steht. Wenn das Zubehör korrekt angebracht wurde, wird sich das Einstellrädchen nicht drehen lassen, wenn der Schalter auf der Position "1" steht.



5. Schneiden Sie die Haare auf die richtige Länge, indem das Haarschneidegerät gegen die Haarwuchsrichtung bewegt wird.

Verwenden Sie das Haarschneidegerät nicht in umgekehrter Position. Dies kann dazu führen, dass die Haare zu kurz abgeschnitten werden.

**► Trimmen ohne Kammaufsätze**

Trimmen Sie ihr Haar ohne Zubehör, wird das Haar auf etwa 0,5 mm gekürzt.

1. Schneiden Sie das Haar, indem der Kopf des Haarschneidegeräts direkt auf die Kopfhaut aufgesetzt wird.

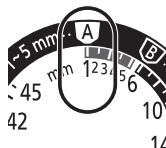
**Anbringen des Kammaufsatzes****Kammaufsatz [A] (1 mm bis 5 mm)**

1. Richten Sie die Anleitungsmarkierung "A" auf "1" aus.
2. Bringen Sie den Kammaufsatz [A] am Hauptgehäuse an.
3. Stellen Sie die Anleitungsmarkierung "A" auf die Länge ein, die Sie schneiden möchten.

Schnittlänge (mm) (Schätzung)	1	2	3	4	5
Schnittlängenmarkierungen	1	2	3	4	5

- Selbst wenn der Kammaufsatz [A] verwendet wird, wird das Einstellrädchen über die Anzeige "6" hinausgehen. Das Haarschneidegerät schneidet nicht gut bei mehr als 6 mm, versuchen Sie also nicht mehr als 6 mm mit dem aufgesetzten Kammaufsatz [A] zu schneiden.
- Die tatsächliche Haarlänge wird etwas länger sein als die von Ihnen eingestellte Höhe.

### Kammaufsatz [B] (6 mm bis 25 mm)

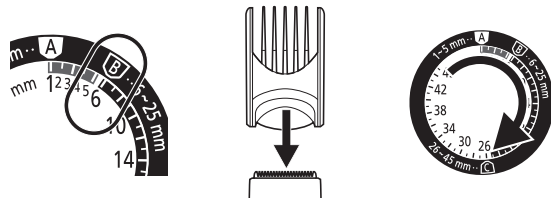

1. Richten Sie die Anleitungsmarkierung "B" auf "6" aus.
2. Bringen Sie den Kammaufsatz [B] am Hauptgehäuse an.
3. Stellen Sie die Anleitungsmarkierung "B" auf die Länge ein, die Sie schneiden möchten.

Schnittlänge (mm) (Schätzung)	6	7	8	9	10	11	12
Schnittlängenmarkierungen	6	•	•	•	10	•	•

Schnittlänge (mm) (Schätzung)	13	14	15	16	17	18	19
Schnittlängenmarkierungen	•	14	•	•	•	18	•

Schnittlänge (mm) (Schätzung)	20	21	22	23	24	25
Schnittlängenmarkierungen	•	•	22	•	•	•

- Die tatsächliche Haarlänge wird etwas länger sein als die von Ihnen eingestellte Höhe.

### Kammaufsatz [C] (26 mm bis 45 mm) ER-GC70

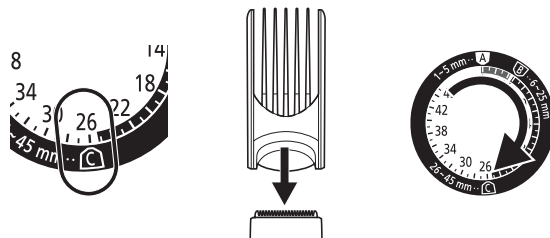

1. Richten Sie die Anleitungsmarkierung "C" auf "26" aus.
2. Bringen Sie den Kammaufsatz [C] am Hauptgehäuse an.
3. Stellen Sie die Anleitungsmarkierung "C" auf die Länge ein, die Sie schneiden möchten.

Schnittlänge (mm) (Schätzung)	26	27	28	29	30	31	32
Schnittlängenmarkierungen	26	•	•	•	30	•	•

Schnittlänge (mm) (Schätzung)	33	34	35	36	37	38	39
Schnittlängenmarkierungen	•	34	•	•	•	38	•

Schnittlänge (mm) (Schätzung)	40	41	42	43	44	45
Schnittlängenmarkierungen	•	•	42	•	•	45

- Die tatsächliche Haarlänge wird etwas länger sein als die von Ihnen eingestellte Höhe.

## Reinigung

### Reinigung mit Bürste

1. Ziehen Sie das Netzkabel aus dem Haarschneidegerät.
  - Bringen Sie den Schalter unbedingt in die Position "0", bevor Sie die Klinge entfernen.
2. Entfernen Sie den Kammaufsatz.
3. Halten Sie das Hauptgehäuse fest, legen Sie Ihren Daumen gegen die Klingen und schieben Sie sie dann vom Hauptgehäuse ab.
4. Bürsten Sie Bartreste vom Hauptgehäuse und vom Klingensbereich ab.
5. Bürsten Sie Haarreste vom Bereich zwischen der feststehenden und der beweglichen Klinge ab, indem Sie den Reinigungshebel herunterdrücken, um die bewegliche Klinge anzuheben.

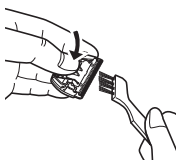

### Reinigung mit Wasser



Die Markierung auf der linken Seite bedeutet, dass es unter fließendem Leitungswasser gereinigt werden kann.

### Warnung

Um einen elektrischen Schlag zu vermeiden, ziehen Sie das Netzkabel des Haarschneidegeräts aus der Steckdose, bevor Sie ihn im Wasser reinigen.

1. Ziehen Sie das Netzkabel aus dem Haarschneidegerät.
2. Nehmen Sie die Klinge ab.
3. Spülen Sie alle Haarreste, die an den Klingen kleben, mit fließendem Wasser ab.
4. Spülen Sie alle Haarreste, die sich im Haarschneidegerät befinden, unter fließendem Wasser ab.
5. Schütteln Sie das Haarschneidegerät leicht etwa 4 bis 5 Mal und wischen Sie dann alle Wassertropfen vom Haarschneidegerät und der Klinge.
6. Legen Sie das Haarschneidegerät auf ein Handtuch, wobei der An/Aus-Schalter am Hauptgerät nach unten zeigen sollte, um es vollständig trocknen zu lassen.

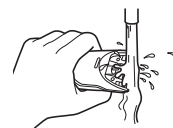
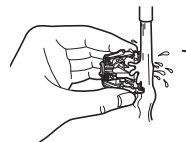

### Einfettung

Tragen Sie das Öl vor und nach jedem Gebrauch der Haarschneidemaschine auf. Bringen Sie einen Tropfen Öl auf die Spitzen auf, die von den Pfeilen angezeigt werden.

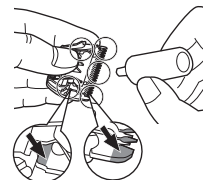

### Wiedereinsetzen der Klinge

Stecken Sie die Hakenbefestigung in die Klinge, wenn Sie sie am Haarschneidegerät anbringen und dann drücken Sie sie hinein, bis Sie ein Klicken hören.

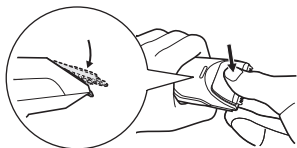

### ► Lebensdauer der Klinge

Die Klingenlebensdauer variiert je nach Häufigkeit und Verwendungsdauer. Man kann von einer Lebensdauer von etwa 2 Jahren ausgehen, wenn das Haarschneidegerät zweimal im Monat für jeweils 20 Minuten verwendet wird. Wenn die Schneideeffizienz trotz korrekter Wartung nachlässt, wechseln Sie die Klinge aus.

### ► Lebensdauer des Akkus

Die Lebensdauer des Akkus hängt davon ab, wie häufig und wie lange Sie das Gerät verwenden. Wenn die Akkus 3 Mal im Monat geladen werden, beträgt die Betriebsdauer etwa 3 Jahre.

- Es wird empfohlen, dass das Haarschneidegerät wenigstens alle 6 Monate geladen wird, selbst wenn es nicht im regelmäßigen Gebrauch ist, da sich die Ladung aus dem Akku entlädt und dadurch die Betriebsdauer verkürzt wird.

## Entsorgung des Akkus des Haarschneidegeräts

Entfernen Sie den eingebauten, wiederaufladbaren Akku vor der Entsorgung aus dem Haarschneidegerät. Achten Sie darauf, dass der Akku an einem offiziell dafür vorgesehenen Ort entsorgt wird, wenn es einen in Ihrem Land gibt. Bauen Sie den Akku nicht auseinander oder setzen Sie ihn nicht wieder ein, um das Haarschneidegerät erneut damit zu verwenden. Dies könnte zu einem elektrischen Schlag führen. Lassen Sie ihn in einem autorisierten Service-Center austauschen.

- Wenn Sie den Akku entfernen, ziehen Sie den Netzstecker aus dem Haarschneidegerät.
- Entladen Sie den Akku vollständig, bevor Sie ihn entfernen.

- Seien Sie vorsichtig und schließen Sie nicht die + und – Batterieklemmen kurz, nachdem Sie den Akku entfernt haben.
- Führen Sie die Schritte 1 bis 8 aus und heben Sie den Akku an und dann entfernen Sie ihn.
  1. Ziehen Sie das Netzkabel aus dem Haarschneidegerät.
  2. Entfernen Sie die Klinge aus dem Haarschneidegerät Entfernen Sie die 2 Schrauben (a).
  3. Entfernen Sie die Schraube (b).
  4. Ziehen Sie die Abdeckung des Einstellrädchens ab (c), entfernen Sie die Schraube (d) und entfernen Sie das Einstellrädchen (e).
  5. Ziehen Sie das Gehäuse ab (f).
  6. Entfernen Sie die Schrauben (g).
  7. Entfernen Sie das Gehäuse (h).
  8. Entfernen Sie das Akkufach (i) und entfernen Sie den Akku (j).

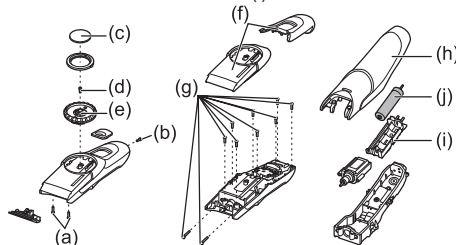

### WARNUNG

Versuchen Sie nicht, den Akku wieder einzusetzen, um das Haarschneidegerät erneut damit zu benutzen. Dies könnte zu Brand oder elektrischem Schlag führen.

### Wichtiger Hinweis zum Umweltschutz

Der integrierte Nickel-Metallhydrid-Akku enthält Substanzen, die für die Umwelt schädlich sein können. Bitte entnehmen Sie den Akku, bevor Sie Ihre Haarschneidemaschine entsorgen.

**Umweltschutz und Recycling**

Dieses Haarschneidegerät beinhaltet einen Nickel-Metallhydrid-Akku. Bitte sorgen Sie dafür, dass der Akku von einer offiziell anerkannten Stelle entsorgt wird, wenn es eine in Ihrem Land gibt.

**Technische Daten**

Stromquelle	Schauen Sie auf dem Feld auf dem Netzadapter nach, auf dem die Gerätebezeichnung abgebildet ist. (automatische Spannungsanpassung)
Motorspannung	1,2 V Gleichstrom
Ladezeit	etwa 8 Stunden

Dieses Gerät ist ausschließlich für die private Verwendung vorgesehen.

Durch die Luft übertragener akustischer Lärm: 60 (dB (A) bei 1 pW)

Bitte lesen Sie sich die "Benutzerinformation zur Sammlung und Entsorgung von veralteten Geräten und benutzten Batterien" auf Seite 107 sorgfältig durch.

**Merci d'avoir choisi une tondeuse à cheveux rechargeable / à courant alternatif Panasonic. Veuillez lire toutes les instructions avant utilisation.**

## Important

Cette tondeuse est équipée d'une batterie rechargeable intégrée. Ne pas jeter au feu, chauffer, ou charger, utiliser, ou laisser dans un endroit où la température ambiante est élevée.

### ► Utilisation de la tondeuse

- Vérifier que les lames ne sont pas endommagées ni déformées avant utilisation.
- Cesser l'utilisation en cas d'anomalie ou d'échec.
- Eteindre l'appareil avant de changer la longueur de taille ou retirer la fixation du peigne.
- Avant chaque utilisation, appliquer de l'huile aux endroits indiqués par des flèches. (Voir page 19.)
- L'appareil ne doit pas être utilisé sur des animaux.
- Ne pas appuyer la lame contre la peau.
- Ne pas utiliser la tondeuse dans un but autre que pour la coupe.
- Cet appareil n'a pas été conçu pour être utilisé par des personnes (enfants y compris) souffrant d'un handicap physique, sensoriel ou mental, ou ne disposant pas de l'expérience et des connaissances nécessaires à une utilisation sûre, à moins qu'elles aient reçu toutes les consignes requises par la personne responsable de leur sécurité quant à l'utilisation de l'appareil. Surveillez les enfants, afin de vous assurer qu'ils ne jouent pas avec la tondeuse.

### ► Recharge de la tondeuse

- Ne jamais utiliser l'adaptateur secteur dans la salle de bains ou sous la douche.
- Ne pas utiliser de cordon d'alimentation ou d'adaptateur secteur autres que ceux prévus pour ce modèle (RE9-49/RE9-52 pour le Royaume-Uni).
- Ne pas charger l'appareil dans un endroit exposé à la lumière directe du soleil ou d'une source de chaleur, à des températures comprises entre 5 °C et 35 °C.

- Branchez l'adaptateur secteur dans une prise secteur qui n'est pas humide et manipulez-le en ayant les mains sèches.
- Tenir l'adaptateur secteur lorsque vous le débranchez de la prise secteur. Si vous tirez sur le cordon d'alimentation, vous risqueriez de l'endommager.
- Ne pas endommager ni déformer le cordon d'alimentation. Ne pas placer d'objets lourds sur le cordon d'alimentation ni le coincer entre des objets.
- Ne pas utiliser la tondeuse si le cordon d'alimentation ou l'adaptateur secteur est usé ou si l'adaptateur secteur ne s'adapte pas parfaitement dans la prise.
- Le cordon d'alimentation ne peut pas être remplacé. Si le cordon est endommagé, l'adaptateur secteur doit être mis au rebut.

### ► Nettoyage de la tondeuse

#### Attention

**Débrancher le cordon d'alimentation de la tondeuse avant de le nettoyer sous l'eau pour empêcher tout choc électrique.**

- Le logement ne doit jamais être retiré car cela affecterait l'étanchéité de la construction de l'appareil.
  - En cas de nettoyage à l'eau, ne pas utiliser d'eau salée ou d'eau chaude. Ne pas immerger la tondeuse pendant une période prolongée.
  - Nettoyer le boîtier uniquement avec un tissu imbibé d'eau courante ou d'eau courante savonneuse. Ne pas utiliser de solvant, d'essence, d'alcool ou d'autres produits chimiques.
  - Nettoyer régulièrement la prise de courant pour retirer la poussière ou la saleté.
- ### ► Rangement de la tondeuse
- Après utilisation, ranger la tondeuse dans un endroit avec peu d'humidité.
  - Ne pas ranger l'appareil dans un endroit exposé à la lumière directe du soleil ou près d'autres sources de chaleur.
  - Stocker l'adaptateur secteur dans un endroit sec où il est protégé de tout dommage.
  - Tenir l'huile éloignée des enfants.

# Nomenclature

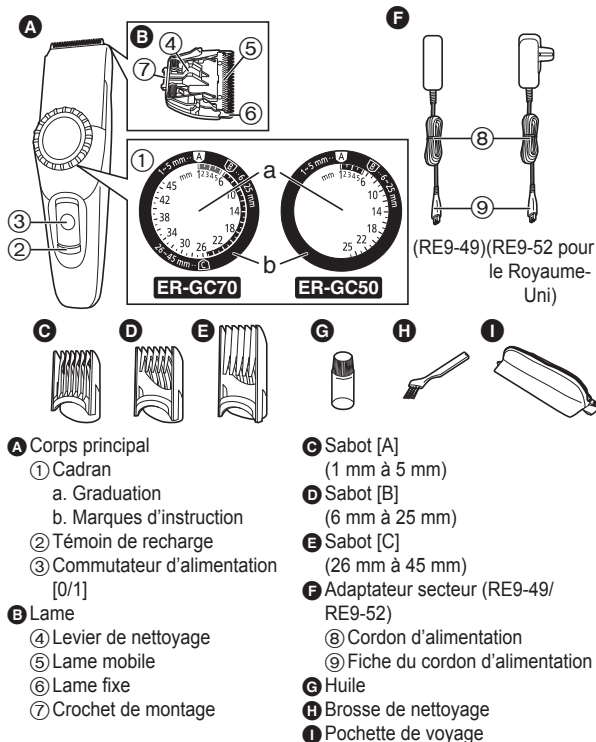

Accessoires	ER-GC70	ER-GC50
<b>C</b> Sabot [A] (1 mm à 5 mm)	✓	✓
<b>D</b> Sabot [B] (6 mm à 25 mm)	✓	✓
<b>E</b> Sabot [C] (26 mm à 45 mm)	✓	-
<b>I</b> Pochette de voyage	✓	-

## Recharge de la tondeuse

Vous pouvez recharger complètement la tondeuse en 8 heures si elle perd de la vitesse.

Une recharge complète fournit assez d'énergie pour environ 40 minutes utilisation.

- Faire glisser le commutateur d'alimentation du corps principal sur la position "0" pour éteindre la tondeuse.**
- Branchez l'adaptateur secteur sur une prise du secteur.**
- Insérer la fiche du cordon d'alimentation dans la tondeuse.**  
Le témoin de recharge s'allume et reste allumé jusqu'à ce que l'adaptateur secteur soit retiré de la prise du secteur.
- Débrancher l'adaptateur secteur de la prise une fois la charge terminée.**

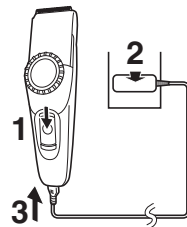

Lors de la première charge de la tondeuse ou quand celle-ci n'a pas été en service pendant plus de 6 mois, veuillez recharger la tondeuse pendant 16 heures (afin d'activer la batterie rechargeable). Si la batterie de la tondeuse que vous rechargez est complètement déchargée, il est possible que le témoin de recharge ne rougeioy pas immédiatement. Cependant, le témoin va rougeoyer quelques minutes après le début de la charge.



## Fonctionnement sur secteur

Il est possible d'utiliser la tondeuse pendant la charge, même si la capacité de la batterie est faible.  
Si la tondeuse ne fonctionne pas, continuer la charge pendant environ 1 minute.

## Utilisation

### Utilisation des sabots

1. Faire glisser le commutateur d'alimentation du corps principal sur la position "0" pour éteindre la tondeuse.
2. S'assurer que la lame n'est pas endommagée.
3. Monter l'accessoire et ajuster le cadran.  
• Voir pages 17 et 18.

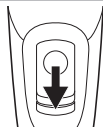

4. Faire glisser le commutateur d'alimentation du corps principal sur la position "1" pour mettre en marche la tondeuse.

Après avoir ajusté la longueur de coupe, s'assurer que l'accessoire est fixé avec le commutateur sur la position "1". Lorsque l'accessoire est correctement monté, le cadran ne tourne pas avec le commutateur réglé sur "1".



5. Couper les cheveux à la bonne longueur en déplaçant la tondeuse vers l'arrière dans le sens inverse de la pousse des cheveux.

Ne pas utiliser la tondeuse à l'envers. Cela pourrait couper les cheveux trop en profondeur.



### ► Coupe sans sabot

Couper vos cheveux sans accessoire permettra d'obtenir une coupe avec une longueur de cheveux d'environ 0,5 mm.

1. Couper les cheveux en plaçant la tête de la tondeuse directement sur le crâne.



### Installation du sabot

#### Sabot [A] (1 mm à 5 mm)

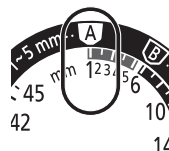

1. Aligner la marque d'instruction "A" sur "1".

2. Fixer le sabot [A] sur le corps principal.

3. Aligner la marque d'instruction "A" sur la longueur que vous désirez couper.

Longueur de coupe (mm) (estimation)	1	2	3	4	5
Graduation	1	2	3	4	5

- Le cadran tourne plus loin que l'indicateur "6" même si le sabot [A] est utilisé. La tondeuse ne coupera pas bien au-dessus de 6 mm, ainsi n'essayez pas de couper plus de 6 millimètres avec le sabot [A] fixé.
- La longueur du cheveu sera à peine plus longue que la hauteur sélectionnée.

## Sabot [B] (6 mm à 25 mm)

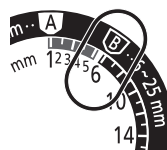

1. Aligner la marque d'instruction "B" sur "6".

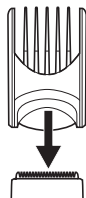

2. Fixer le sabot [B] sur le corps principal.

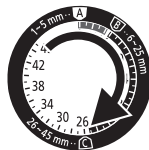

3. Aligner la marque d'instruction "B" sur la longueur que vous désirez couper.

Longueur de coupe (mm) (estimation)	6	7	8	9	10	11	12
Graduation	6	•	•	•	10	•	•

Longueur de coupe (mm) (estimation)	13	14	15	16	17	18	19
Graduation	•	14	•	•	•	18	•

Longueur de coupe (mm) (estimation)	20	21	22	23	24	25
Graduation	•	•	22	•	•	•

- La longueur du cheveu sera à peine plus longue que la hauteur sélectionnée.

## Sabot [C] (26 mm à 45 mm) ER-GC70

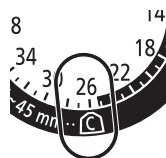

1. Aligner la marque d'instruction "C" sur "26".

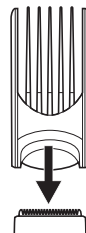

2. Fixer le sabot [C] sur le corps principal.



3. Aligner la marque d'instruction "C" sur la longueur que vous désirez couper.

Longueur de coupe (mm) (estimation)	26	27	28	29	30	31	32
Graduation	26	•	•	•	30	•	•

Longueur de coupe (mm) (estimation)	33	34	35	36	37	38	39
Graduation	•	34	•	•	•	38	•

Longueur de coupe (mm) (estimation)	40	41	42	43	44	45
Graduation	•	•	42	•	•	45

- La longueur du cheveu sera à peine plus longue que la hauteur sélectionnée.

# Nettoyage

## Nettoyage avec brosse

1. Débrancher le cordon d'alimentation de la tondeuse.

- S'assurer de placer le commutateur sur "0" avant de retirer la lame.

2. Retirer la fixation du peigne.

3. Tenir le corps principal, placer votre pouce contre les lames et les pousser vers l'extérieur par rapport au corps principal.

4. Brosser pour enlever tous les poils du corps principal et des alentours de la lame.

5. Brosser pour enlever tous les poils qui ont été taillés entre la lame fixe et la lame mobile tout en pressant sur le levier de nettoyage pour relever la lame mobile.

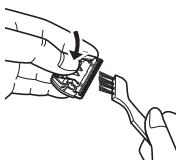
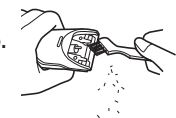
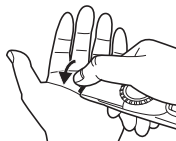

1. Débrancher le cordon d'alimentation de la tondeuse.
2. Retirer la lame.
3. Rincer à l'eau courante pour enlever tous les poils taillés collés sur les lames.

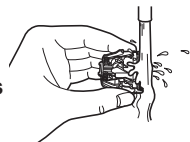

4. Rincer les cheveux dans la tondeuse avec de l'eau courante.

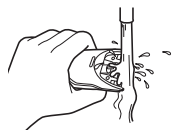

5. Secouer doucement la tondeuse 4 ou 5 fois, puis essuyer les gouttes d'eau de la tondeuse et de la lame.
6. Placer la tondeuse sur une serviette avec le commutateur d'alimentation sur le corps principal tourné vers le bas et laisser sécher complètement.

### Lubrification

Appliquez quelques gouttes d'huile sur la tondeuse avant et après chaque utilisation. Appliquer une goutte d'huile sur les points indiqués par les flèches.

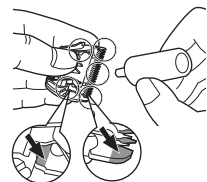

## Nettoyage à l'eau



La marque sur la gauche signifie qu'il est possible de nettoyer l'appareil sous un robinet d'eau courante.

### Attention

Débrancher le cordon d'alimentation de la tondeuse avant de le nettoyer sous l'eau pour empêcher tout choc électrique.

### Remonter la lame

Fixer le crochet de montage dans le montage de lame sur la tondeuse et le pousser jusqu'à ce qu'il s'enclenche.

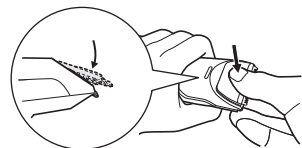

### ► Durée de vie de la lame

La durée de vie de la lame varie en fonction de la fréquence et de la durée d'utilisation. Elle doit durer environ 2 ans lorsque la tondeuse est utilisée deux fois par mois pendant 20 minutes chaque fois. Si l'efficacité de coupe est réduite malgré un bon entretien, changer les lames.

### ► Durée de vie de la batterie

La durée de vie de la batterie varie en fonction de la fréquence et de la durée d'utilisation. Si les batteries sont rechargées environ 3 fois par mois, la durée de vie sera d'environ 3 ans.

- Il est recommandé de recharger la tondeuse au moins tous les 6 mois même lorsqu'elle n'est pas utilisée car la charge va utiliser les batteries et leur durée de vie risque de se trouver réduite.

## Mise au rebut de la batterie de tondeuse

Retirer la batterie rechargeable intégrée avant de jeter la tondeuse. Veuillez vous assurer que la batterie est mise au rebut dans un endroit officiellement prévu à cet effet, s'il y en a un. Ne pas démonter ni remplacer la batterie afin de pouvoir réutiliser la tondeuse. Vous risqueriez de provoquer un incendie ou de vous électrocuter. Remettez-la à un centre de service après-vente agréé.

- Débrancher le cordon d'alimentation de la tondeuse lors du retrait de la batterie.
  - Décharger complètement la batterie avant de la retirer.
  - Faire attention de ne pas mettre en court-circuit les bornes + et - de la batterie après l'avoir retirée.
  - Effectuer les étapes 1 à 8 et soulever la batterie, puis l'enlever.
1. Débrancher le cordon d'alimentation de la tondeuse.
  2. Retirer la lame de la tondeuse. Retirer les 2 vis (a).
  3. Retirer la vis (b).
  4. Enlever le couvercle du quadrant (c), enlever la vis (d) et déconnecter le cadran (e).
  5. Enlever le logement (f).
  6. Retirer les vis (g).
  7. Déconnecter le logement (h).
  8. Déconnecter le compartiment de la batterie(i) et retirer la batterie (j).

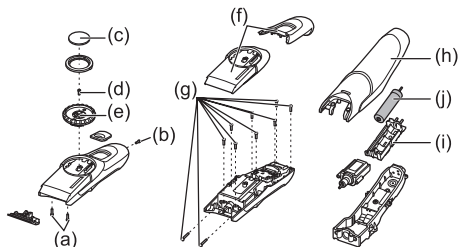

### ATTENTION

Ne pas essayer de remplacer la batterie dans le but de réutiliser la tondeuse. Cela risquerait de provoquer un choc électrique ou un incendie.

### Remarque importante concernant la protection de l'environnement

La batterie rechargeable au Nickel-Métal Hydride de cet appareil contient des produits chimiques qui présentent un grave danger pour l'environnement. Veuillez donc retirer la batterie de l'appareil avant de mettre la tondeuse au rebut.

### Protection de l'environnement et recyclage des matériaux

La tondeuse contient une batterie au nickel-métal-hydrure. Veuillez vous assurer que la batterie est jetée dans un emplacement officiellement destiné à cet usage, s'il y en a dans votre pays.

## Caractéristiques

Source d'alimentation	Voir la plaque signalétique sur l'adaptateur secteur. (Conversion de tension automatique)
Tension du moteur	1,2 V CC
Temps de chargement	Env. 8 heures

Ce produit est destiné uniquement à l'usage domestique.

Perturbation acoustique : 60 (dB (A) re 1 pW)

Veuillez lire les "Avis aux utilisateurs concernant la collecte et l'élimination des piles et des appareils électriques et électroniques usagés" à la page 108.

**Grazie per aver scelto un tagliacapelli Panasonic con alimentazione a rete o con batteria ricaricabile. Leggere attentamente le istruzioni prima dell'uso.**

## Importante

Questo tagliacapelli dispone di una batteria ricaricabile incorporata. Non gettare nel fuoco, non posizionare oggetti pesanti o caldi sull'apparecchio, non utilizzare né lasciare in ambienti con temperature elevate.

### ► Uso del tagliacapelli

- Prima dell'uso, verificare che le lame non siano danneggiate o deformate.
- Interrompere l'utilizzo in caso di anomalie o guasti.
- Spegner l'apparecchio prima di modificare la lunghezza di taglio o rimuovere l'accessorio pettine.
- Prima di ogni utilizzo, applicare dell'olio nei punti indicati dalle frecce (far riferimento alla pagina 25).
- L'apparecchio non dev'essere utilizzato su animali.
- Non premere la lama contro la pelle.
- Non utilizzare il tagliacapelli per scopi diversi dal taglio di capelli.
- Questo apparecchio non è progettato per essere utilizzato da persone (compresi bambini) con capacità fisiche, sensoriali o mentali ridotte o con scarsa esperienza o conoscenza, se non con la supervisione o dopo aver ricevuto istruzioni da una persona responsabile della loro sicurezza. I bambini devono essere sempre tenuti sotto controllo per assicurarsi che non facciano un utilizzo errato dell'apparecchio.

### ► Caricamento del tagliacapelli

- Non utilizzare mai l'adattatore CA in bagno o nella cabina doccia.
- Non utilizzare cavi di alimentazione o adattatori CA diversi da questo adattatore CA (RE9-49/RE9-52 per il Regno Unito).
- Caricare l'apparecchio in un luogo in cui non possa essere esposto alla luce solare diretta o ad altre fonti di calore, a temperature comprese tra 5 e 35 °C.
- Collegare l'adattatore CA ad una presa a parete nella quale non sia presente umidità e maneggiarlo con le mani asciutte.

- Afferrare saldamente l'adattatore CA quando lo si disconnette dalla presa di corrente domestica. Se si tira il cavo di alimentazione, si rischia di danneggiare l'adattatore.
- Non danneggiare o deformare il cavo di alimentazione. Non posizionare oggetti pesanti sul cavo di alimentazione o intrappolarlo tra oggetti.
- Non utilizzare il tagliacapelli se il cavo di alimentazione o l'adattatore CA sono usurati, oppure se l'adattatore CA non entra comodamente nella presa.
- Il cavo di alimentazione non può essere sostituito. Se il cavo è danneggiato, l'adattatore CA dovrà essere rottamato.

### ► Pulizia del tagliacapelli

#### Avvertenza

**Scollegare il cavo di alimentazione dal tagliacapelli prima di lavarlo con acqua per evitare scosse elettriche.**

- L'alloggiamento non dev'essere rimosso, in quanto ciò potrebbe danneggiare la struttura a tenuta d'acqua dell'apparecchio.
- Se si pulisce il tagliacapelli con acqua, non utilizzare acqua salata o acqua calda. Non immergere il tagliacapelli in acqua per un lungo periodo di tempo.
- Pulire l'alloggiamento esclusivamente con un panno morbido leggermente inumidito con acqua corrente o acqua corrente saponata. Non utilizzare diluente, benzina, alcol o altre sostanze chimiche.
- Pulire regolarmente la spina di alimentazione per rimuovere eventuale polvere e sporcizia.

### ► Come conservare il tagliacapelli

- Dopo l'utilizzo, riporre il tagliacapelli in un luogo con basso livello di umidità.
- Non riporre il tagliacapelli in un luogo in cui possa essere esposto alla luce solare diretta o ad altre fonti di calore.
- Riporre l'adattatore CA in un luogo asciutto in cui sia al sicuro da qualsiasi danno.
- Tenere l'olio lontano dalla portata dei bambini.

## Identificazione dei componenti

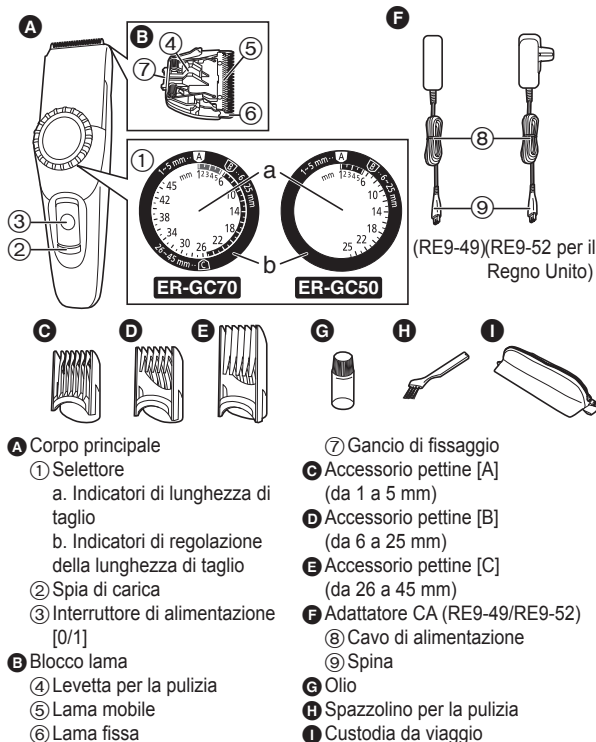

Accessori	ER-GC70	ER-GC50
<b>C</b> Accessorio pettine [A] (da 1 a 5 mm)	✓	✓
<b>D</b> Accessorio pettine [B] (da 6 a 25 mm)	✓	✓
<b>E</b> Accessorio pettine [C] (da 26 a 45 mm)	✓	-
<b>I</b> Custodia da viaggio	✓	-

## Caricamento del tagliacapelli

Nel caso in cui perda velocità il tagliacapelli può essere completamente ricaricato in 8 ore.

Una carica completa fornisce alimentazione sufficiente per circa 40 minuti di utilizzo.

- Fare scorrere l'interruttore di alimentazione situato sul corpo principale in posizione "0" per spegnere il tagliacapelli.**

- Collegare l'adattatore CA a una presa di corrente domestica.**

- Inserire la spina nel tagliacapelli.**

La spia di carica si illumina e rimane accesa finché l'adattatore CA non viene rimosso dalla presa di corrente.

- Scollegare l'adattatore CA dalla presa una volta completata la carica.**

Se il tagliacapelli viene messo in carica per la prima volta o se non è stato utilizzato per più di 6 mesi, caricarlo per 16 ore (per attivare la batteria ricaricabile). Se si carica il tagliacapelli con la batteria completamente scarica, la spia di carica potrebbe non illuminarsi immediatamente. Tuttavia, la spia si illuminerà normalmente dopo pochi minuti di carica.

### Funzionamento ad alimentazione CA

È possibile utilizzare il tagliacapelli in fase di carica, anche se la capacità della batteria è bassa.

Se il tagliacapelli non funziona, continuare a caricarlo per circa 1 minuto.

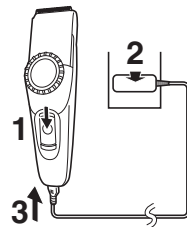

## Utilizzo

### Utilizzo degli accessori pettine

1. Fare scorrere l'interruttore di alimentazione situato sul corpo principale in posizione "0" per spegnere il tagliacapelli.
2. Assicurarsi che le lame non siano danneggiate.
3. Montare l'accessorio e regolare il selettore.



4. Fare scorrere l'interruttore di alimentazione situato sul corpo principale in posizione "1" per accendere il tagliacapelli.

Dopo aver regolato la lunghezza di taglio, assicurarsi che l'accessorio sia fissato con l'interruttore in posizione "1". Se l'accessorio è montato correttamente, il selettore non ruoterà con l'interruttore posizionato su "1".



5. Tagliare i capelli all'altezza desiderata muovendo il tagliacapelli nella direzione opposta alla crescita degli stessi.

Non utilizzare il tagliacapelli in posizione inversa. Il taglio può risultare troppo profondo.



#### ► Taglio senza accessori pettine

Il taglio dei capelli effettuato senza un accessorio consentirà una lunghezza di taglio di circa 0,5 mm.

1. Tagliare i capelli posizionando la testina del tagliacapelli direttamente sulla testa.



## Installazione dell'accessorio pettine

### Accessorio pettine [A] (da 1 a 5 mm)

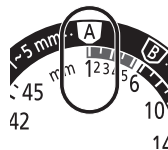

1. Posizionare l'indicatore di regolazione della lunghezza di taglio "A" su "1".

2. Montare l'accessorio pettine [A] sul corpo principale.

3. Posizionare l'indicatore di regolazione della lunghezza di taglio "A" sulla lunghezza desiderata.

Lunghezza di taglio (mm) (valore approssimativo)	1	2	3	4	5
Indicatori di lunghezza di taglio	1	2	3	4	5

- Il selettore ruoterà oltre l'indicatore "6" anche quando viene utilizzato l'accessorio pettine [A]. Il tagliacapelli non taglierà bene oltre i 6 mm, quindi non cercare di tagliare più di 6 mm con l'accessorio pettine [A] montato.
- La lunghezza effettiva dei capelli risulterà leggermente superiore rispetto a quella impostata.

## Accessorio pettine [B] (da 6 a 25 mm)

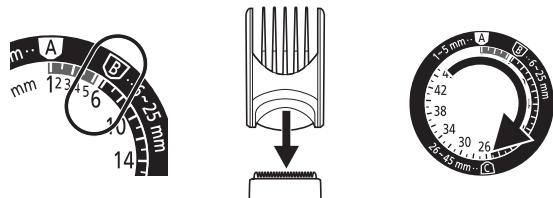

1. Posizionare l'indicatore di regolazione della lunghezza di taglio "B" su "6".
2. Montare l'accessorio pettine [B] sul corpo principale.
3. Posizionare l'indicatore di regolazione della lunghezza di taglio "B" sulla lunghezza desiderata.

Lunghezza di taglio (mm) (valore approssimativo)	6	7	8	9	10	11	12
Indicatori di lunghezza di taglio	6	•	•	•	10	•	•

Lunghezza di taglio (mm) (valore approssimativo)	13	14	15	16	17	18	19
Indicatori di lunghezza di taglio	•	14	•	•	•	18	•

Lunghezza di taglio (mm) (valore approssimativo)	20	21	22	23	24	25
Indicatori di lunghezza di taglio	•	•	22	•	•	•

- La lunghezza effettiva dei capelli risulterà leggermente superiore rispetto a quella impostata.

## Accessorio pettine [C] (da 26 a 45 mm) ER-GC70

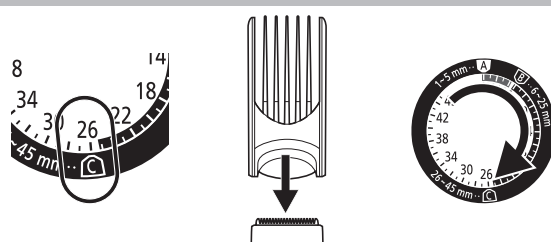

1. Posizionare l'indicatore di regolazione della lunghezza di taglio "C" su "26".
2. Montare l'accessorio pettine [C] sul corpo principale.
3. Posizionare l'indicatore di regolazione della lunghezza di taglio "C" sulla lunghezza desiderata.

Lunghezza di taglio (mm) (valore approssimativo)	26	27	28	29	30	31	32
Indicatori di lunghezza di taglio	26	•	•	•	30	•	•

Lunghezza di taglio (mm) (valore approssimativo)	33	34	35	36	37	38	39
Indicatori di lunghezza di taglio	•	34	•	•	•	38	•

Lunghezza di taglio (mm) (valore approssimativo)	40	41	42	43	44	45
Indicatori di lunghezza di taglio	•	•	42	•	•	45

- La lunghezza effettiva dei capelli risulterà leggermente superiore rispetto a quella impostata.



## Pulizia

### Pulizia con lo spazzolino

1. Scollegare il cavo di alimentazione dal tagliacapelli.
  - Prima di rimuovere la lama, assicurarsi di impostare l'interruttore su "0".
2. Rimuovere l'accessorio pettine.
3. Afferrare il corpo principale, posizionare il pollice vicino alle lame e spingerle in direzione opposta rispetto al corpo principale.
4. Spazzolare via eventuali residui di capelli dal corpo principale e intorno alle lame.
5. Spazzolare via eventuali residui di capelli tra la lama fissa e la lama mobile, premendo allo stesso tempo la levetta per la pulizia verso il basso in modo da sollevare la lama mobile.

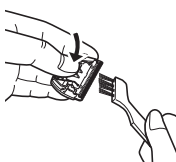

### Pulizia con acqua



Il simbolo a sinistra indica che l'apparecchio può essere pulito sotto il rubinetto con acqua corrente.

### Avvertenza

Scollegare il cavo di alimentazione dal tagliacapelli prima di lavarlo con acqua per evitare scosse elettriche.

1. Scollegare il cavo di alimentazione dal tagliacapelli.
2. Rimuovere la lama.
3. Sciacquare con acqua corrente eventuali residui di peli aderenti alle lame.
4. Eliminare con acqua corrente eventuali residui di capelli rimasti all'interno del tagliacapelli.
5. Scuotere delicatamente il tagliacapelli 4 o 5 volte, quindi asciugare eventuali gocce d'acqua rimaste sul tagliacapelli e sulla lama.
6. Sistemare il tagliacapelli su un asciugamano con l'interruttore di alimentazione situato sul corpo principale rivolto verso il basso e lasciarlo asciugare completamente.

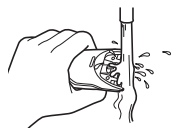
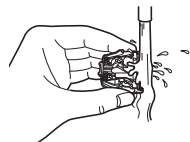

### Lubrificazione

Applicare l'olio al tagliacapelli prima e dopo ogni uso.

Applicare qualche goccia d'olio nei punti indicati dalle frecce.

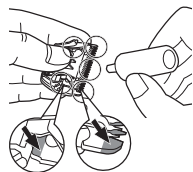

### Montaggio della lama

Inserire il gancio di montaggio nell'attacco della lama sul tagliacapelli e premerlo fino a quando si avverterà uno scatto.

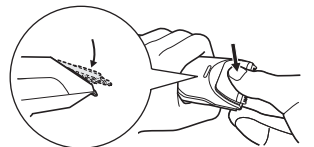

**► Durata della lama**

La durata della lama varia in base alla frequenza e ai tempi di utilizzo. Usando il tagliacapelli 2 volte al mese per 20 minuti ognuna, la durata dovrebbe essere di circa 2 anni. Se, nonostante una manutenzione corretta, l'efficienza risulta compromessa, sostituire le lame.

**► Durata della batteria**

La durata della batteria varia in base alla frequenza e ai tempi di utilizzo. Se le batterie vengono caricate 3 volte al mese, la durata di servizio sarà di circa 3 anni.

- Anche se non utilizzato regolarmente, si consiglia di caricare il tagliacapelli almeno ogni 6 mesi perché le batterie si scaricheranno e la loro durata di servizio può risultare ridotta.

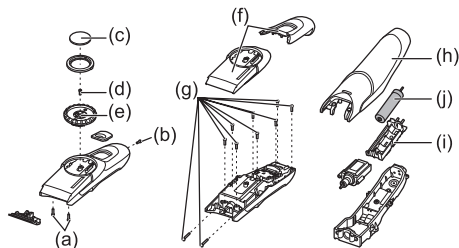
**Smaltimento della batteria del tagliacapelli**

Rimuovere la batteria ricaricabile incorporata prima di procedere allo smaltimento del tagliacapelli. Assicurarsi che la batteria venga smaltita nel luogo stabilito dalla legge, se ve n'è uno. Non smontare o sostituire la batteria per poter riutilizzare il tagliacapelli. Ciò potrebbe causare incendi o scosse elettriche. Sostituire la batteria presso un centro servizi autorizzato.

- Scollegare il cavo di alimentazione dal tagliacapelli quando si rimuove la batteria.
- Scaricare completamente la batteria prima di rimuoverla.
- Fare attenzione a non mettere in contatto i terminali + e - della batteria dopo averla rimossa.
- Seguire i passaggi da 1 a 8 e sollevare la batteria, quindi rimuoverla.
  1. Scollegare il cavo di alimentazione dal tagliacapelli.
  2. Rimuovere la lama dal tagliacapelli. Rimuovere le 2 viti (a).
  3. Rimuovere la vite (b).
  4. Staccare il coperchio del selettore (c), rimuovere la vite (d) e scollegare il selettore (e).
  5. Staccare l'alloggiamento (f).
  6. Rimuovere le viti (g).
  7. Scollegare l'alloggiamento (h).
  8. Scollegare il vano della batteria (i) e rimuovere la batteria (j).

**AVVERTENZA**

**Non cercare di sostituire la batteria per riutilizzare il tagliacapelli. Ciò potrebbe causare il rischio di incendio o scossa elettrica.**

**Avviso importante riguardo la salvaguardia dell'ambiente**

La batteria ricaricabile incorporata all'idruro di nickel metallico contiene sostanze che possono essere dannose per l'ambiente. Rimuovere la batteria prima di eliminare il tagliacapelli.

**Per la salvaguardia dell'ambiente e il riciclo dei materiali**

Il tagliacapelli contiene una batteria al Nichel Metal Idrato. Assicurarsi che la batteria venga smaltita nel luogo stabilito dalla legge, se ve n'è uno nel vostro paese.

**Caratteristiche**

Sorgente di alimentazione	Fare riferimento all'etichetta sull'adattatore CA. (Conversione tensione automatica)
Tensione motore	1,2 V CC
Tempo di carica	Circa 8 ore

Questo prodotto è progettato esclusivamente per uso domestico.

Rumore acustico via aria: 60 (dB (A) re 1 pW)

Consultare le "Informazioni per gli utenti sulla raccolta e l'eliminazione di vecchie apparecchiature e batterie usate" a pagina 109.

**Wij danken u voor de aankoop van een van een Panasonic Wisselstroom/oplaadbare haartrimmer. Lees voor gebruik alle aanwijzingen.**

## Belangrijk

Deze tondeuse heeft een ingebouwde oplaadbare batterij. Deze batterij niet in het vuur gooien, niet verwarmen, of opladen, gebruiken, of achterlaten in een omgeving met hoge temperatuur.

### ► De trimmer gebruiken

- Controleer voor gebruik of het blad niet beschadigd of vervormd is.
- Stop het gebruik bij abnormale werking of storing.
- Schakel het apparaat uit voordat u de kniplengte wijzigt of het kamhulpstuk verwijdert.
- Breng voor gebruik altijd olie aan op de plaatsen die zijn aangeduid met pijlen. (Zie pagina 31.)
- Het apparaat mag niet op dieren worden gebruikt.
- Druk het blad niet tegen de huid.
- Gebruik de tondeuse alleen om haar te knippen.
- Dit apparaat is niet bestemd voor gebruik door personen (inclusief kinderen) met beperkte lichamelijke, sensorische of mentale capaciteiten, of een gebrek aan ervaring en kennis, tenzij ze supervisie of aanwijzingen hebben gekregen voor het gebruik van het apparaat door een persoon die instaat voor hun veiligheid. Kinderen moeten onder toezicht worden gehouden om er zeker van te zijn dat ze niet met het apparaat spelen.

### ► De trimmer opladen

- Gebruik de wisselstroomadapter nooit in de badkamer of doucheruimte.
- Gebruik geen ander netsnoer of andere wisselstroomadapter dan deze wisselstroomadapter (RE9-49/RE9-52 voor het Verenigd Koninkrijk).
- Laad het apparaat op in een ruimte waar het niet wordt blootgesteld aan direct zonlicht of andere warmtebronnen, op temperaturen tussen de 5 °C en 35 °C.

- Sluit de wisselstroomadapter aan op een stopcontact op een plaats zonder vocht en raak de wisselstroomadapter enkel aan met droge handen.
- Houd de wisselstroomadapter vast wanneer deze uit het stopcontact wordt gehaald. Als u aan het netsnoer trekt, kan het beschadigen.
- Let op dat het netsnoer niet wordt beschadigd of vervormd. Plaats geen zware voorwerpen op het netsnoer en zorg ervoor dat het niet gekneld raakt tussen voorwerpen.
- Gebruik de tondeuse niet als het netsnoer of de wisselstroomadapter versleten is, of als de wisselstroomadapter niet goed in het stopcontact past.
- Het netsnoer kan niet worden vervangen. Als het snoer is beschadigd, dient de wisselstroomadapter te worden weggegooid.

### ► De trimmer reinigen

#### Waarschuwing

**Voordat de tondeuse met water wordt gereinigd, moet het netsnoer, ter voorkoming van een elektrische schok, van de tondeuse worden losgekoppeld.**

- De behuizing mag niet uit elkaar worden gehaald omdat dit de waterbestendige constructie van de behuizing van het apparaat kan beïnvloeden.
  - Gebruik geen zout water of heet water wanneer u de tondeuse met water reinigt. Laat de tondeuse niet te lang in water ondergedompeld.
  - Reinig de behuizing alleen met een zachte doek die enigszins bevochtigd is met kraanwater of kraanwater met zeep. Gebruik geen thinner, benzine, alcohol of andere chemicaliën.
  - Reinig de stekker regelmatig om stof of vuil te verwijderen.
- ### ► De trimmer bewaren
- Bewaar de tondeuse na gebruik op een plaats met lage vochtigheid.
  - Bewaar de tondeuse niet waar ze wordt blootgesteld aan direct zonlicht of andere warmtebronnen.
  - Bewaar het apparaat in een droge ruimte waar het tegen beschadigen beschermd wordt.
  - Houd de olie uit de buurt van kinderen.

## Identificatie van de onderdelen

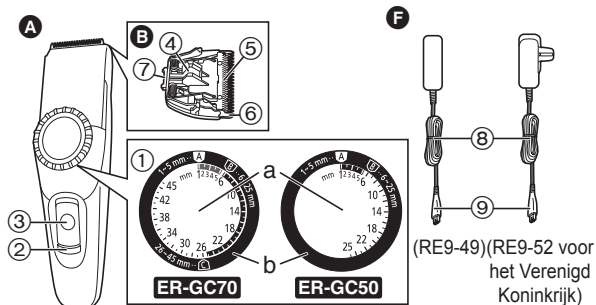

- A** Hoofdbehuizing  
 ① Draaiknop  
 a. Schaal aanduidingen  
 b. Instructiemarkeringen  
 ② Laadindicator  
 ③ Stroomschakelaar [0/1]
- B** Messenblok  
 ④ Reinigingshendel  
 ⑤ Bewegend mes  
 ⑥ Vast mes  
 ⑦ Bevestigingshaakje
- C** Kamhulpstuk [A] (1 mm tot 5 mm)
- D** Kamhulpstuk [B] (6 mm tot 25 mm)
- E** Kamhulpstuk [C] (26 mm tot 45 mm)
- F** Wisselstroomadapter (RE9-49/RE9-52)  
 ⑧ Netsnoer  
 ⑨ Apparaatstekker
- G** Olie
- H** Reinigingsborsteltje
- I** Reistasje

Toebehoren	ER-GC70	ER-GC50
<b>C</b> Kamhulpstuk [A] (1 mm tot 5 mm)	✓	✓
<b>D</b> Kamhulpstuk [B] (6 mm tot 25 mm)	✓	✓
<b>E</b> Kamhulpstuk [C] (26 mm tot 45 mm)	✓	-
<b>I</b> Reistasje	✓	-

## De trimmer opladen

Als de tondeuse aan snelheid verliest, kunt u deze in 8 uur volledig opladen.

Volledig opgeladen levert de batterij voldoende vermogen voor ongeveer 40 minuten gebruik.

- Schuif de stroomschakelaar op de hoofdbehuizing naar de "0"-stand om de tondeuse uit te schakelen.**
- Sluit de wisselstroomadapter aan op een stopcontact.**
- Steek de apparaatstekker in de tondeuse.**  
 De oplaadindicator brandt en blijft aan totdat de wisselstroomadapter uit het stopcontact verwijderd is.
- Trek de wisselstroomadapter uit het stopcontact wanneer de tondeuse is opgeladen.**

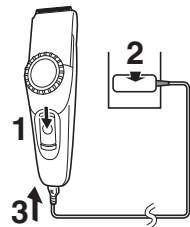

Wanneer de tondeuse voor de eerste keer wordt opgeladen, of als ze al meer dan 6 maanden niet wordt gebruikt, moet ze gedurende 16 uur worden opgeladen (om de oplaadbare batterij te activeren). Als u de tondeuse oplaadt met volledig lege batterijen, gaat de laadindicator mogelijk niet meteen branden. Het lampje zal na enkele minuten opladen normaal gaan branden.

### Gebruik op netstroom

U kunt de tondeuse tijdens het opladen gebruiken, zelfs als de batterij bijna leeg is.

Als de tondeuse niet werkt, laad de tondeuse dan nog gedurende ongeveer 1 minuut verder op.

## Het gebruik

### Het gebruik van de kamhulpstukken

1. Schuif de stroomschakelaar op de hoofdbehuizing naar de "0"-stand om de tondeuse uit te schakelen.
2. Zorg dat het mes niet beschadigd is.
3. Bevestig het hulpstuk en stel de draaiknop in.  
• Zie pagina's 29 en 30.



4. Schuif de stroomschakelaar op de hoofdbehuizing naar de "1"-stand om de tondeuse in te schakelen.

Zorg na het afstellen van de kniplengte dat het hulpstuk goed vastzit met de schakelaar in de "1"-stand. Wanneer het hulpstuk goed is bevestigd, zal de draaiknop niet draaien met de schakelaar in de stand "1".



5. Knip het haar op de juiste lengte door de tondeuse tegen de groeirichting van het haar in te bewegen.

Gebruik de tondeuse niet in de omgekeerde stand. Hierdoor kunt u het haar te diep knippen.



### ► Knippen zonder kamhulpstukken

Het knippen van uw haar zonder hulpstuk knipt het haar op een lengte van ongeveer 0,5 mm.

1. Plaats de tondeuse direct op de hoofdhuid om het haar te knippen.



### Plaatsen van het kamhulpstuk

### Kamhulpstuk [A] (1 mm tot 5 mm)

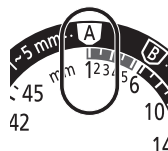

1. Zet het instructieteken "A" op "1".
2. Bevestig het kamhulpstuk [A] op de hoofdbehuizing.
3. Zet het instructieteken "A" op de lengte die u wilt afknippen.

Kniplengte (mm) (ongeveer)	1	2	3	4	5
Schaalaanduidingen	1	2	3	4	5

- De draaiknop draait voorbij de indicator "6", zelfs wanneer kamhulpstuk [A] wordt gebruikt. De tondeuse knipt niet goed boven de 6 mm, dus probeer met het kamhulpstuk [A] erop niet meer dan 6 mm af te knippen.
- De werkelijke haarlengte zal iets langer zijn dan de ingestelde hoogte.

## Kamhulpstuk [B] (6 mm tot 25 mm)

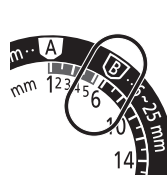

1. Zet het instructieteken "B" op "6".

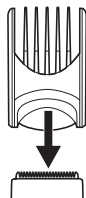

2. Bevestig het kamhulpstuk [B] op de hoofdbehuizing.

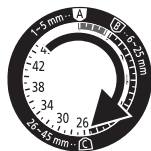

3. Zet het instructieteken "B" op de lengte die u wilt afknippen.

Kniplengte (mm) (ongeveer)	6	7	8	9	10	11	12
Schaalaanduidingen	6	•	•	•	10	•	•

Kniplengte (mm) (ongeveer)	13	14	15	16	17	18	19
Schaalaanduidingen	•	14	•	•	•	18	•

Kniplengte (mm) (ongeveer)	20	21	22	23	24	25
Schaalaanduidingen	•	•	22	•	•	•

- De werkelijke haarlengte zal iets langer zijn dan de ingestelde hoogte.

## Kamhulpstuk [C] (26 mm tot 45 mm) ER-GC70

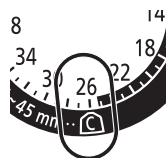

1. Zet het instructieteken "C" op "26".

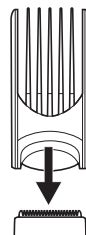

2. Bevestig het kamhulpstuk [C] op de hoofdbehuizing.



3. Zet het instructieteken "C" op de lengte die u wilt afknippen.

Kniplengte (mm) (ongeveer)	26	27	28	29	30	31	32
Schaalaanduidingen	26	•	•	•	30	•	•

Kniplengte (mm) (ongeveer)	33	34	35	36	37	38	39
Schaalaanduidingen	•	34	•	•	•	38	•

Kniplengte (mm) (ongeveer)	40	41	42	43	44	45
Schaalaanduidingen	•	•	42	•	•	45

- De werkelijke haarlengte zal iets langer zijn dan de ingestelde hoogte.

# Reinigen

## Reinigen met borsteltje

1. Trek het netsnoer los van de tondeuse.
  - Zet de schakelaar op "0" voordat u het blad verwijdert.
2. Verwijder het kamhulpstuk.
3. Houd de hoofdbehuizing vast, plaats uw duim tegen de messen en druk ze van de hoofdbehuizing weg.
4. Borstel afgeknipte haartjes op de hoofdbehuizing en rond de messen weg.
5. Druk de reinigingshendel omlaag om het bewegende mes omhoog te zetten en borstel afgeknipte haartjes tussen het vaste mes en het bewegende mes weg.

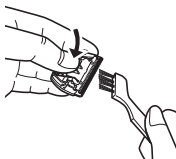
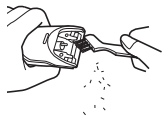
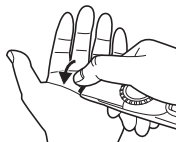

## Reinigen in water



Het teken aan de linkerkant betekent geschikt voor reiniging onder lopend kraanwater.

## Waarschuwing

Voordat de tondeuse met water wordt gereinigd, moet het netsnoer, ter voorkoming van een elektrische schok, van de tondeuse worden losgekoppeld.

1. Trek het netsnoer los van de tondeuse.
2. Verwijder het mes.
3. Spoel afgeknipte haartjes die aan de mesjes zijn blijven kleven weg met lopend water.

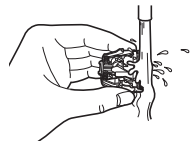

4. Spoel alle haartjes aan de binnenkant van de tondeuse met stromend water weg.

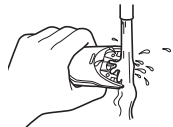

5. Schud de tondeuse voorzichtig 4 tot 5 keer en veeg alle waterdruppels van de tondeuse en het mes.
6. Plaats de tondeuse op een handdoek met de stroomschakelaar op de hoofdbehuizing naar beneden gericht om ze volledig te laten drogen.

## Smering

Breng de olie voor en na elk gebruik aan op de trimmer.  
Breng een druppeltje olie aan op de punten die door de pijlen zijn aangegeven.

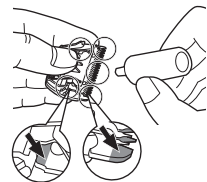

## Het mes terugplaatsen

Plaats het bevestigingshaakje in de bevestigde mesjes op de tondeuse en druk erop totdat u een klik hoort.

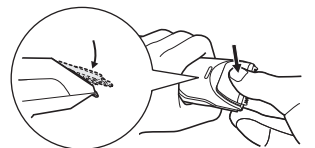

### ► Levensduur van het mes

De levensduur van het blad hangt af van de gebruiksfrequentie en de gebruiksduur. Er mag worden aangenomen dat het blad ongeveer 2 jaar meegaat wanneer de tondeuse tweemaal per maand gedurende telkens 20 minuten wordt gebruikt. Als de knipprestaties afnemen ondanks een degelijk onderhoud, moet het blad worden vervangen.

### ► Levensduur van de batterij

De levensduur van de batterij hangt af van de gebruiksfrequentie en de gebruiksduur. Als de batterijen driemaal per maand worden opgeladen, zullen ze ongeveer 3 jaar meegaan.

- Het wordt aanbevolen de tondeuse elke 6 maanden op te laden, ook als ze niet regelmatig wordt gebruikt. Zo niet, zullen de de batterij volledig leeg raken en minder lang meegaan.

## De batterij van de tondeuse verwijderen

Verwijder de ingebouwde oplaadbare batterij voordat de tondeuse wordt weggegooid. Zorg dat de batterij op een daarvoor aangewezen locatie wordt ingeleverd, als die in uw land aanwezig is. De batterij mag niet uit elkaar worden gehaald of worden vervangen zodat u de tondeuse opnieuw kunt gebruiken. Dit kan leiden tot brand of een elektrische schok. Laat het bij een erkend servicecentrum vervangen.

- Haal het netsnoer uit de tondeuse wanneer u de batterij verwijdert.
- Ontlaad de batterij volledig voordat deze verwijderd wordt.
- Zorg ervoor dat er na het verwijderen geen kortsluiting tussen de + en – uiteinden van de batterij ontstaat
- Voer de stappen 1 t/m 8 uit, til de batterij op en haal deze eruit.
  1. Trek het netsnoer los van de tondeuse.
  2. Verwijder het mes van de tondeuse. Verwijder de 2 schroeven (a).
  3. Verwijder de schroef (b).
  4. Maak de beschermklep van de draaiknop los (c), verwijder de schroef (d) en haal de draaiknop eruit (e).
  5. Haal de behuizing uit elkaar (f).
  6. Verwijder de schroeven (g).
  7. Koppel de behuizing los (h).
  8. Koppel de batterijhouder los (i) en verwijder de batterij (j).

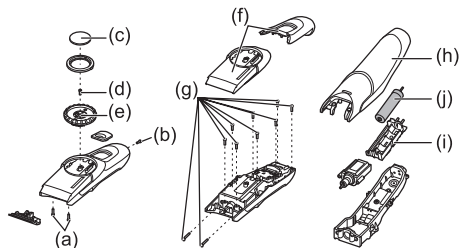

### WAARSCHUWING

Probeer de batterij niet te vervangen met als doel de tondeuse opnieuw te gebruiken. Dit zou tot brand of een elektrische schok kunnen leiden.

### Belangrijke mededeling met het oog op milieubescherming

De ingebouwde herlaadbare NiMh-batterij bevat stoffen die schadelijk kunnen zijn voor het milieu. Gelieve de batterij te verwijderen alvorens de trimmer in te leveren voor verwijdering.

### Bescherming van het milieu en hergebruik van materialen.

Deze tondeuse is voorzien van een nikkel-metaalhydridebatterij. Zorg dat de batterij op een speciaal daarvoor bestemd verzamelpunt wordt ingeleverd, als er één is in uw land.

## Specificaties

Voedingsbron	Zie het naamplaatje op de wisselstroomadapter. (automatische spanningsomzetting)
Motorspanning	1,2 V DC
Oplaadtijd	Ongeveer 8 uur

Dit product is uitsluitend bestemd voor huishoudelijk gebruik.

Geluidsniveau: 60 (dB (A) re 1 pW)

Gelieve "Informatie voor gebruikers betreffende het verzamelen en verwijderen van oude uitrustingen en lege batterijen" te lezen op pagina 109.



**Gracias por escoger un recortador de cabello recargable AC de Panasonic. Lea completamente las instrucciones antes de utilizarlo.**

## Importante

Este cortapelos tiene una batería recargable incorporada. No lo arroje al fuego, aplique calor, ni lo cargue, utilice ni deje en un entorno de alta temperatura.

### ► Uso del recortador

- Antes de utilizar el aparato, compruebe que las cuchillas no estén ni dañadas ni deformadas.
- No utilice el dispositivo cuando haya algún fallo o anomalía.
- Apague el aparato antes de cambiar la longitud de corte o quitar el accesorio de peinado.
- Antes de utilizarlo, aplique aceite en todas las partes marcadas con flechas (consulte la página 37).
- El aparato no se debe utilizar en animales.
- No empuje la cuchilla contra la piel.
- No utilice el cortapelos para otro fin que no sea el corte de pelos.
- Este aparato no debe ser utilizado por personas (incluyendo niños) con capacidades físicas, sensoriales o mentales reducidas, o con falta de conocimiento y experiencia, a menos que se encuentren bajo supervisión o bajo instrucciones sobre el uso del aparato de una persona responsable de la seguridad. Se debe supervisar a los niños para asegurarse de que no jueguen con el aparato.

### ► Carga del recortador

- Nunca utilice el adaptador de CA en el baño ni en la ducha.
- No utilice un cable de alimentación o adaptador de CA distinto de este adaptador de CA (RE9-49/RE9-52 para el Reino Unido).
- Cargue el aparato en un lugar en el que no esté expuesto a la luz solar directa ni a otras fuentes de calor, a temperaturas entre 5 °C y 35 °C.
- Enchufe el adaptador de CA en una toma de corriente doméstica donde no haya humedad y manéjela con las manos secas.

- Agarre el adaptador cuando de CA lo desconecte de la toma de corriente. Si tira del cable de alimentación, puede dañarlo.
- No dañe ni deforme el cable de alimentación. No coloque objetos pesados en el cable de alimentación ni lo coloque entre objetos.
- No utilice el cortapelos si el cable de alimentación o el adaptador de CA están desgastados, o si el adaptador de CA no encaja bien en la toma de corriente.
- El cable de alimentación no se puede cambiar. Si el cable de alimentación está dañado, debe desecharse el adaptador de CA.

### ► Limpieza del recortador

#### Advertencia

**Desconecte el cable de alimentación del cortapelos antes de limpiarlo con agua para evitar descargas eléctricas.**

- No se debe abrir la carcasa ya que se podría afectar la construcción estanca al agua del aparato.
- Si limpia el cortapelos con agua, no utilice agua salada ni agua caliente. No sumerja el cortapelos en agua durante un período de tiempo prolongado.
- Limpie la carcasa sólo con un paño suave ligeramente humedecido con agua corriente o con agua corriente y jabón. No utilice disolvente, bencina, alcohol ni otros productos químicos.
- Limpie el enchufe de forma regular para quitar el polvo y la suciedad.

### ► Almacenamiento del recortador

- Guarde el cortapelos en un lugar poco húmedo después de utilizarlo.
- No guarde el cortapelos en un lugar en el que esté expuesto a la luz solar directa o a otras fuentes de calor.
- Almacene el adaptador de CA en un área seca donde no pueda ser dañado.
- Mantenga el aceite fuera del alcance de los niños.

## Identificación de las partes

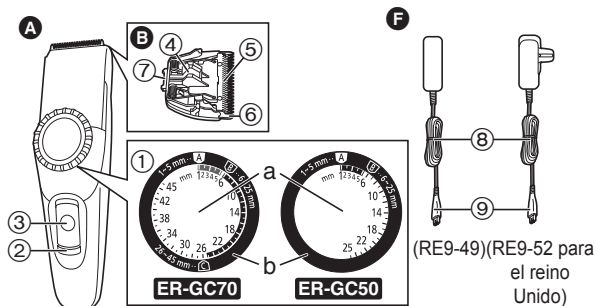

- A** Cuerpo principal  
 ① Disco selector  
 a. Marcas de escala  
 b. Marcas de instrucción  
 ② Lámpara indicadora de carga  
 ③ Interruptor de encendido [0/1]
- B** Bloqueo de cuchilla  
 ④ Palanca de limpieza  
 ⑤ Cuchilla móvil  
 ⑥ Cuchilla estacionaria  
 ⑦ Gancho de montaje
- C** Peine [A]  
 (de 1 mm a 5 mm)
- D** Peine [B]  
 (de 6 mm a 25 mm)
- E** Peine [C]  
 (de 26 mm a 45 mm)
- G** Aceite
- H** Cepillo de limpieza
- I** Bolsa de viaje
- F** (RE9-49)(RE9-52 para el reino Unido)  
 ⑧ Cable de alimentación  
 ⑨ Clavija del aparato

Accesorios	ER-GC70	ER-GC50
<b>C</b> Peine [A] (de 1 mm a 5 mm)	✓	✓
<b>D</b> Peine [B] (de 6 mm a 25 mm)	✓	✓
<b>E</b> Peine [C] (de 26 mm a 45 mm)	✓	-
<b>I</b> Bolsa de viaje	✓	-

## Carga del recortador

Puede cargar por completo el cortapelos en 8 horas si está perdiendo velocidad.

Una carga completa suministra suficiente potencia durante aproximadamente 40 minutos de uso.

**1. Deslice el interruptor de encendido del cuerpo principal hasta la posición "0" para apagar el cortapelos.**

**2. Conecte el adaptador de CA en la toma de corriente.**

**3. Inserte la clavija del aparato en el cortapelos.**

La lámpara indicadora de carga se enciende y permanece iluminada hasta quitar el adaptador de CA de la toma de corriente.

**4. Desconecte el adaptador de CA de la toma de corriente cuando la carga esté completa.**

Cuando cargue el cortapelos por primera vez o cuando no se haya utilizado durante más de 6 meses, cárguelo durante 16 horas (para activar la batería recargable). Si carga el cortapelos con la batería completamente descargada, es posible que la lámpara indicadora de carga no se ilumine inmediatamente. Sin embargo, la lámpara se iluminará normalmente después de cargar el dispositivo durante unos minutos.

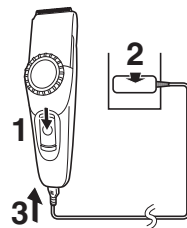

## Funcionamiento mediante CA

Puede utilizar el cortapelos mientras se esté cargando, aunque la capacidad de la batería sea baja.

Si el cortapelos no funciona, continúe cargándolo durante aproximadamente 1 minuto.

## Uso

### Uso de los peines

1. Deslice el interruptor de encendido del cuerpo principal hasta la posición "0" para apagar el cortapelos.
2. Asegúrese de que la cuchilla no esté dañada.
3. Monte el accesorio y ajuste el disco selector.



4. Deslice el interruptor de encendido del cuerpo principal hasta la posición "1" para encender el cortapelos.

Después de ajustar la longitud de recorte, asegúrese de que el accesorio esté sujeto con el interruptor en la posición "1". Cuando el accesorio esté montado correctamente, el disco selector no girará con el interruptor en la posición "1".



5. Corte el pelo a la altura correcta moviendo el cortapelos en el sentido contrario al de su cabello.

No utilice el cortapelos en posición invertida. Si lo hace, el corte de pelo podría ser demasiado profundo.



### ► Recorte sin los peines

Al recortar el pelo sin un accesorio se recortará la longitud del pelo a aproximadamente 0,5 mm.

1. Corte el pelo colocando el cortapelos directamente sobre el cuero cabelludo.



## Instalación del peine

### Peine [A] (de 1 mm a 5 mm)

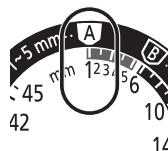

1. Alinee la marca de instrucción "A" con "1".



2. Monte el peine [A] en el cuerpo principal.



3. Alinee la marca de instrucción "A" con la longitud que dese cortar.

Longitud de corte (mm) (estimación)	1	2	3	4	5
Marcas de escala	1	2	3	4	5

- El disco selector pasará del indicador "6" aunque se esté utilizando el peine [A]. El cortapelos no cortará bien más de 6 mm, por lo que no se deben cortar más de 6 mm con el peine [A] montado.
- La longitud real del pelo será un poco superior a la altura que defina.

## Peine [B] (de 6 mm a 25 mm)

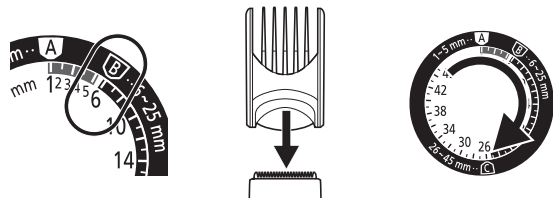

1. Alinee la marca de instrucción "B" con "6".
2. Monte el peine [B] en el cuerpo principal.
3. Alinee la marca de instrucción "B" con la longitud que desee cortar.

Longitud de corte (mm) (estimación)	6	7	8	9	10	11	12
Marcas de escala	6	•	•	•	10	•	•

Longitud de corte (mm) (estimación)	13	14	15	16	17	18	19
Marcas de escala	•	14	•	•	•	18	•

Longitud de corte (mm) (estimación)	20	21	22	23	24	25
Marcas de escala	•	•	22	•	•	•

• La longitud real del pelo será un poco superior a la altura que defina.

## Peine [C] (de 26 mm a 45 mm) ER-GC70

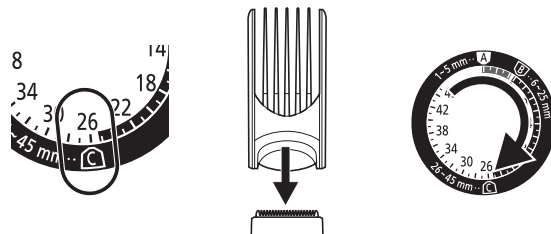

1. Alinee la marca de instrucción "C" con "26".
2. Monte el peine [C] en el cuerpo principal.
3. Alinee la marca de instrucción "C" con la longitud que desee cortar.

Longitud de corte (mm) (estimación)	26	27	28	29	30	31	32
Marcas de escala	26	•	•	•	30	•	•

Longitud de corte (mm) (estimación)	33	34	35	36	37	38	39
Marcas de escala	•	34	•	•	•	38	•

Longitud de corte (mm) (estimación)	40	41	42	43	44	45
Marcas de escala	•	•	42	•	•	45

• La longitud real del pelo será un poco superior a la altura que defina.

# Limpieza

## Limpieza con cepillo

1. Desconecte el cable de alimentación del cortapelos.
  - Asegúrese de colocarlo en la posición "0" antes de quitar la cuchilla.
2. Quite el accesorio de peinado.
3. Sostenga el cuerpo principal, coloque sus dedos contra las cuchillas y enseguida apártelos del cuerpo principal.
4. Cepille y quite cualquier recorte de cabello del cuerpo principal y alrededor de la cuchilla.
5. Cepille y quite cualquier recorte de cabello entre la cuchilla estacionaria y la móvil presionando hacia abajo la palanca de limpieza para alcanzar la cuchilla móvil.

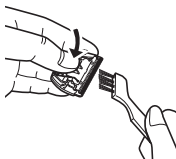
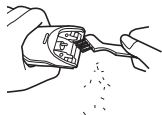

## Limpieza con agua



La marca de la izquierda significa que se puede limpiar bajo un grifo de agua corriente.

## Advertencia

Desconecte el cable de alimentación del cortapelos antes de limpiarlo con agua para evitar descargas eléctricas.

1. Desconecte el cable de alimentación del cortapelos.
2. Retire la cuchilla.
3. Enjuague y quite cualquier recorte de cabello que se encuentren adherido a las cuchillas con agua corriente.
4. Enjuague el cortapelos con agua corriente para eliminar los restos de pelo de su interior.
5. Agite suavemente el cortapelos 4 o 5 veces y después seque con un paño las gotas de agua que queden en el cortapelos y la cuchilla.
6. Coloque el cortapelos en una toalla con el interruptor de encendido del cuerpo principal mirando hacia abajo para que se seque por completo.

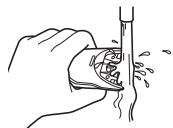
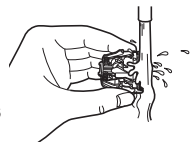

## Lubricación

Aplique el aceite en el recortador antes y después de cada uso.  
Aplique una gota de aceite a las puntas como indican las flechas.

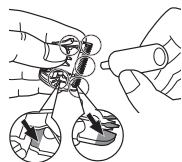

## Reinstalación de la cuchilla

Coloque el gancho de montaje en la montura de la cuchilla del cortapelos y después empuje hacia dentro hasta que oiga un clic.

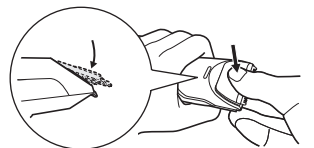

### ► Duración de la cuchilla

La vida útil de la cuchilla variará en función de la frecuencia y la duración del uso. Se prevé que sea de aproximadamente 2 años con un uso bimensual del cortapelos, de una duración de 20 minutos cada uno.

Si, a pesar de realizar las labores de mantenimiento adecuadas, disminuye la eficacia del corte, cambie las cuchillas.

### ► Vida de la batería

La vida de la batería variará según la frecuencia y la duración del uso. Si las baterías se cargan 3 veces al mes, su vida útil será de aproximadamente 3 años.

- Se recomienda recargar el cortapelos al menos cada 6 meses aunque no se utilice regularmente, ya que la batería se descargará y esto puede reducir su vida útil.

## Eliminación de la batería del cortapelos

Extraiga la batería recargable incorporada antes de desechar el cortapelos. Por favor asegúrese de que la batería sea desechada en un lugar oficialmente designado, si existe alguno. No desmonte ni cambie la batería para poder utilizar de nuevo el cortapelos. Esto podría causar un incendio o una descarga eléctrica. Cámbiela en un centro de servicio autorizado.

- Desconecte el cable de alimentación del cortapelos cuando extraiga la batería.
- Descargue la batería por completo antes de retirarla.
- Tenga cuidado de no cortocircuitar los terminales + y - de la batería después de quitarla.
- Siga los pasos 1 a 8, levante la batería, y a continuación extráigala.
  1. Desconecte el cable de alimentación del cortapelos.
  2. Retire la cuchilla del cortapelos. Quite los 2 tornillos (a).
  3. Retire el tornillo (b).
  4. Quite la tapa del disco selector (c), retire el tornillo (d) y desconecte el disco selector (e).
  5. Quite la carcasa (f).
  6. Retire los tornillos (g).
  7. Desconecte la carcasa (h).
  8. Desconecte la cámara de la batería (i) y quite la batería (j).

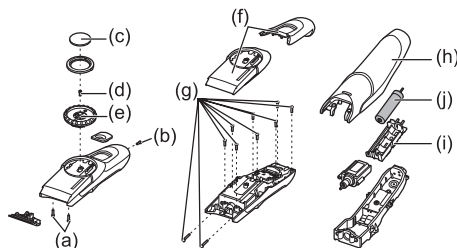

### ADVERTENCIA

**No intente cambiar la batería con el fin de reutilizar el cortapelos. Esto podría aumentar el riesgo de incendio o descarga eléctrica.**

### Aviso importante relacionado con la protección del medio ambiente

La batería de Hidruro Metal-Níquel recargable incorporada contiene sustancias que podrían ser peligrosas para el medio ambiente. Por favor, retire la batería antes de desechar su recortador.

### Para protección ambiental y reciclaje de materiales

Este cortapelos contiene una batería de Hidruro Metal-Níquel. Por favor asegúrese de que la batería sea desechada en algún lugar oficialmente designado, si es que existe alguno en su país.

## Especificaciones

Fuente de energía	Vea la placa de identificación del adaptador de CA. (Conversión de voltaje automática)
Voltaje del motor	1,2 V DC
Tiempo de carga	Aproximadamente 8 horas

Este producto está destinado solamente para su uso doméstico.

Ruido acústico aerotransportado: 60 (dB (A) re 1 pW)

Lea por favor la "Información para Usuarios sobre la Recolección y Eliminación de aparatos viejos y baterías usadas" en la página 110.

**Mange tak fordi du valgte en Panasonic AC/Genopladelig hårsaks.  
Læs venligst alle instruktionerne inden brug.**

## Vigtigt

Denne klipper har et indbygget genopladeligt batteri. Må ikke kastes på ild, udsættes for varme, eller oplades, bruges eller efterlades i omgivelser med høje temperaturer.

### ► Brug af klipperen

- Tjek, at bladene ikke er beskadigede eller deformerede inden brug.
- Afbryd brugen hvis der forekommer anomaliteter eller driftssvigt.
- Sluk for apparatet, inden du ændrer trimmelængden eller fjerner påsætningskammen.
- Inden hver anvendelse skal du påføre olie på de steder, der er markeret med pile. (Se side 43.)
- Apparatet bør ikke bruges på dyr.
- Pres ikke bladet mod huden.
- Benyt ikke hårtrimmeren til andre formål end trimning af håret.
- Dette apparat er ikke beregnet til brug af personer (inklusive børn) med reducerede fysiske, sansemæssige eller mentale evner, eller manglende erfaring eller viden, medmindre de holdes under opsyn eller har modtaget instruktion vedrørende brugen af apparatet af en person, som er ansvarlig for deres sikkerhed. Børn bør holdes under opsyn for at sikre, at de ikke leger med apparatet.

### ► Opladning af klipperen

- Brug aldrig AC-adaptoren i et badeværelse eller bruserum
- Brug ikke andre strømledninger eller AC-adaptorer end denne AC-adaptor (RE9-49/RE9-52 for Storbritannien).
- Oplad apparatet på et sted, hvor det ikke udsættes for direkte sollys eller andre varmekilder, ved temperaturer på 5 °C til 35 °C.
- Sæt AC-adaptoren i en stikkontakt, hvor der ikke er fugtighed og håndtér den med tørre hænder.
- Hold i AC-adaptoren når den frakobles stikkontakten. Hvis du trækker i strømledningen, kan du komme til at beskadige den.

- Pas på ikke at beskadige eller deformere elledningen. Placer ikke tunge objekter på elledningen, eller klem den fast mellem genstande.
- Brug ikke klipperen, hvis strømledningen eller AC-adaptoren er slidt eller, hvis AC-adaptoren ikke passer nøjagtigt til stikkontakten.
- Strømledningen kan ikke udskiftes. Hvis ledningen er beskadiget, skal AC-adaptoren kasseres.

### ► Rengøring af klipperen

#### Advarsel

**Kobl strømledningen fra klipperen inden den rengøres i vand for at undgå elektrisk stød.**

- Huset bør ikke skilles ad, eftersom det kan påvirke apparatets vandtætte konstruktion.
- Hvis du rengør klipperen i vand, må du ikke bruge saltvand eller varmt vand. Lad ikke klipperen lægge i blød i vand i længere tid.
- Rengør kun kabinettet med en blød klud, som er let fugtet med vand fra vandhanen eller vand fra vandhanen tilsat sæbe. Brug ikke fortynder, rensbenzin, alkohol eller andre kemikalier.
- Rengør stikket regelmæssigt for at fjerne evt. snavs eller støv.

### ► Opbevaring af klipperen

- Opbevar klipperen på et sted med lav luftfugtighed efter brug.
- Opbevar ikke klipperen på steder, hvor den udsættes for direkte sollys eller andre varmekilder.
- Opbevar AC-adaptoren på et tørt sted hvor den ikke udsættes for skader.
- Hold olien væk fra børn.

## Identifikation af dele

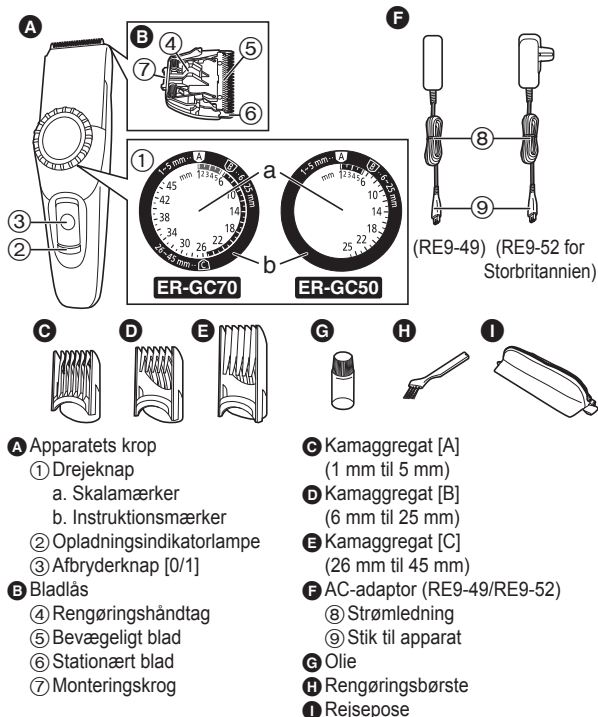

Tilbehør	ER-GC70	ER-GC50
<b>C</b> Kamaggregat [A] (1 mm til 5 mm)	✓	✓
<b>D</b> Kamaggregat [B] (6 mm til 25 mm)	✓	✓
<b>E</b> Kamaggregat [C] (26 mm til 45 mm)	✓	-
<b>I</b> Rejsepose	✓	-

## Opladning af klipperen

Du kan lade klipperen helt op på 8 timer, hvis den taber hastighed. En fuld opladning giver nok strøm til cirka 40 minutters brug.

**1. Skub afbryderknappen på apparatets krop til position "0" for at slukke for klipperen.**

**2. Sæt AC-adaptoren i en stikkontakt.**

**3. Sæt apparatets stik i klipperen.**

Opladningsindikatorlampen lyser og forbliver tændt, indtil AC-adaptoren tages ud fra stikkontakten.

**4. Kobl AC-adaptoren fra stikkontakten når opladningen er færdig.**

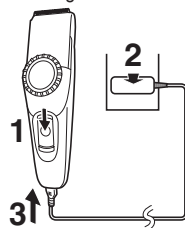

Når klipperen oplades første gang eller, når den ikke har været brugt i over 6 måneder, skal den oplades i 16 timer (for at aktivere det genopladelige batteri). Hvis du oplader klipperen, når batteriet er fuldt afladet, kan det ske, at opladningsindikatorlampen ikke lyser med det samme. Lampen vil imidlertid lyse efter opladning i nogle få minutter.

### AC-drift

Du kan bruge klipperen, mens den oplades, selv hvis batterikapaciteten er lav.

Hvis klipperen ikke virker, skal den oplades i yderligere ca. 1 minut.



## Brug

### Brug af kamaggregater

1. Skub afbryderknappen på apparatets krop til position "0" for at slukke for klipperen.
2. Kontroller at bladet ikke er beskadiget.
3. Monter aggregatet og indstil drejknappen.
  - Se side 41 og 42.

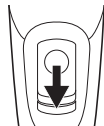

4. Skub afbryderknappen på apparatets krop til position "1" for at tænde for klipperen.

Efter tilpasning af trimmelængden skal du kontrollere, at aggregatet er fastsat med knappen i position "1". Hvis aggregatet er monteret korrekt, kan drejknappen ikke drejes, når knappen står på "1".



5. Klip håret til den korrekte længde ved at bevæge trimmeren tilbage mod hårets vokseretning.

Benyt ikke trimmeren i omvendt position. Dette kan klippe håret for kort.



#### ► Trimning uden kamaggregater

Hvis du trimmer dit hår uden et aggregat, bliver håret trimmet til en længde på ca. 0,5 mm.

1. Klip håret ved at placere trimmerhovedet direkte på issen.



## Påsætning af kamaggregat

### Kamaggregat [A] (1 mm til 5 mm)

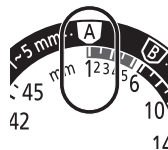

1. Stil instruktionsmærket "A" ud for "1".

2. Monter kamaggregatet [A] på apparatets krop.

3. Stil instruktionsmærket "A" ud for den længde, du ønsker at klippe.

Klippelængde (mm) (cirka)	1	2	3	4	5
Skalamærker	1	2	3	4	5

- Drejknappen vil dreje forbi indikatoren "6", selv når kamaggregat [A] bruges. Klipperen kan ikke klippe over 6 mm, så forsøg ikke at klippe over 6 mm med kamaggregatet [A] påmonteret.
- Den reelle hårlængde vil være en smule længere end den længde, du har indstillet.

## Kamaggregat [B] (6 mm til 25 mm)

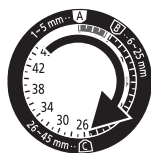
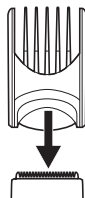
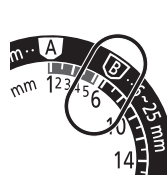

1. Stil instruktionsmærket "B" ud for "6".
2. Monter kamaggregatet [B] på apparatets krop.
3. Stil instruktionsmærket "B" ud for den længde, du ønsker at klippe.

Klippelængde (mm) (cirka)	6	7	8	9	10	11	12
Skalamærker	6	•	•	•	10	•	•

Klippelængde (mm) (cirka)	13	14	15	16	17	18	19
Skalamærker	•	14	•	•	•	18	•

Klippelængde (mm) (cirka)	20	21	22	23	24	25
Skalamærker	•	•	22	•	•	•

- Den reelle hårlængde vil være en smule længere end den længde, du har indstillet.

## Kamaggregat [C] (26 mm til 45 mm) ER-GC70

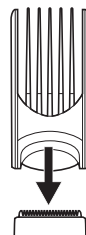
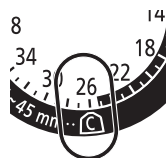

1. Stil instruktionsmærket "C" ud for "26".
2. Monter kamaggregatet [C] på apparatets krop.
3. Stil instruktionsmærket "C" ud for den længde, du ønsker at klippe.

Klippelængde (mm) (cirka)	26	27	28	29	30	31	32
Skalamærker	26	•	•	•	30	•	•

Klippelængde (mm) (cirka)	33	34	35	36	37	38	39
Skalamærker	•	34	•	•	•	38	•

Klippelængde (mm) (cirka)	40	41	42	43	44	45
Skalamærker	•	•	42	•	•	45

- Den reelle hårlængde vil være en smule længere end den længde, du har indstillet.

# Rengøring

## Rengøring med børste

### 1. Kobl strømledningen fra klipperen.

- Sørg for at indstille kontakten på "0", inden du fjerner bladet.

### 2. Tag afstandskammen af.

### 3. Hold ved apparatets krop, placer tommelfingeren mod bladene og skub dem derefter væk fra apparatets krop.

### 4. Børst eventuelle hårrester af apparatets krop og omkring bladet.

### 5. Børst eventuelle hårrester ud fra mellem det stationære blad og det bevægelige blad, mens du trykker rengøringshåndtaget ned for at hæve det bevægelige blad.

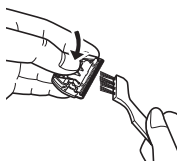
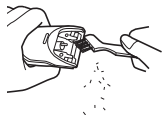

## Rengøring i vand



Mærket til venstre betyder egnet til rengøring under en løbende vandhane.

### Advarsel

Kobl strømledningen fra klipperen inden den rengøres i vand for at undgå elektrisk stød.

1. Kobl strømledningen fra klipperen.
2. Fjern bladet.
3. Fjern evt. hårrester, der sidder fast på skærene, med rindende vand.

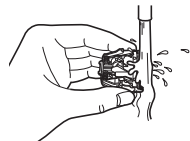

4. Skyl evt. hårrester, som sidder tilbage inden i klipperen ud med rindende vand.

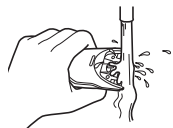

5. Ryst klipperen forsigtigt 4 til 5 gange og tør derefter evt. vanddråber af klipper og blad.

6. Læg klipperen på et håndklæde med afbryderknappen på apparatets krop vendende nedad, så den tørrer helt.

### Smøring

Påfør olie, både før og efter hvert brug af klipperen.

Påfør en dråbe olie på de punkter der angives af pilene.

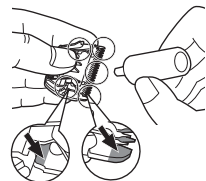

### Genmontering af bladet

Sæt monteringshagen ind i bladrammen på klipperen og tryk på den indtil du hører et klik.

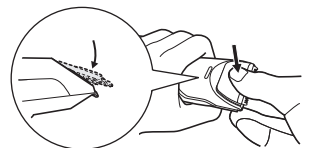

### ► Bladets levetid

Bladets levetid vil variere i henhold til hyppighed og længde af anvendelse. Levetiden forventes at være omkring 2 år, når trimmeren anvendes to gange om måneden i 20 minutter hver gang. Hvis klippeeffektiviteten reduceres på trods af korrekt vedligeholdelse, bør bladene udskiftes.

### ► Batterilevetid

Batteriets levetid vil variere i henhold til hyppighed og længde af anvendelse. Hvis batterierne oplades 3 gange om måneden, vil levetiden være omkring 3 år.

- Det anbefales, at klipperen genoplades mindst hver 6. måned, selv når den ikke bruges jævnligt, da strømmen drænes af batteriet og dets levetid derfor kan forkortes.

## Bortskaffelse af klipperens batteri

Fjern det indbyggede genopladelige batteri inden klipperen bortskaffes. Sørg venligst for at batteriet indleveres på et officielt sted til dette formål, hvis der findes sådan et. Batteriet må ikke skilles ad, og det må heller ikke udskiftes, så du kan bruge klipperen igen. Dette kan forårsage brand eller elektrisk stød. Få det udskiftet på et autoriseret servicecenter.

- Kobl strømledningen fra klipperen, når batteriet tages ud.
- Aflad batteriet fuldstændigt inden du fjerner det.
- Pas på ikke at kortslutte batteriets + og – terminaler, efter du har taget det ud.
- Udfør trin 1 til 8 og løft batteriet op, og fjern det herefter.
  1. Kobl strømledningen fra klipperen.
  2. Fjern bladet fra klipperen. Fjern de 2 skruer (a).
  3. Fjern skruen (b).
  4. Tag drejeknapdækslet (c) af, fjern skruen (d) og frakobl drejeknappen (e).
  5. Tag huset af (f).
  6. Fjern skruerne (g).
  7. Frakobl huset (h).
  8. Frakobl batterikammeret (i) og fjern batteriet (j).

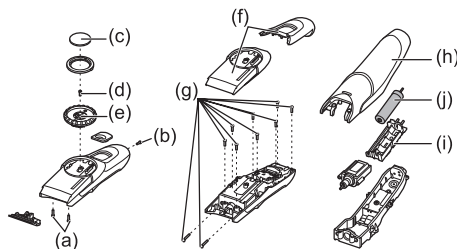

### ADVARSEL

**Forsøg ikke at udskifte batteriet med det formål at genbruge klipperen. Dette kan resultere i risiko for brand eller elektrisk stød.**

### Vigtig bemærkning m.h.t. miljøbeskyttelse

Det indbyggede genopladelige nikkel-metalhybridbatteri indeholder stoffer, som kan beskadige miljøet. Fjern venligst batteriet, før du skaffer dig af med klipperen.

### For miljømæssig beskyttelse og genbrug af materialer

Denne klipper indeholder et nikkel-metalhydrid-batteri. Sørg venligst for, at batteriet bortskaffes på et officielt opsamlingssted, hvis der findes sådan et i dit land.

## Specifikationer

Strømforsyning	Se navnepladen på AC-adaptoren. (Automatisk spændingskonvertering)
Motorspænding	1,2 V DC
Opladningstid	Ca. 8 timer

Dette produkt er kun beregnet til hjemmebrug.

Luftbåren akustisk støj: 60 dB (A) re 1 pW)

Læs venligst "Brugerinformation om indsamling og bortskaffelse af elektronikskrot og brugte batterier" på side 111.

**Obrigado por ter escolhido um Cortador de cabelo AC/recarregável Panasonic. Por favor, leia todas as instruções antes de utilizar.**

## Importante

Este aparador tem uma bateria recarregável incorporada. Não a lance no fogo, não aplique calor, nem a carregue, utilize ou deixe num ambiente com uma temperatura elevada.

### ► Utilização do aparador

- Verifique se as lâminas não estão danificadas ou deformadas antes de usar.
- Termine a utilização quando verificar anomalias ou falhas.
- Desligue o aparelho antes de mudar o comprimento do corte ou remover o acessório de pente.
- Antes de usar de cada vez, aplique óleo nos locais marcados com setas. (Veja a pág. 49.)
- O aparelho não deve ser usado em animais.
- Não prima a lâmina contra a pele.
- Não use o aparador para nenhum efeito para além de aparar.
- O aparelho não foi concebido para ser usado por pessoas (incluindo crianças) com reduzidas capacidades físicas, sensitivas ou mentais, ou com falta de experiência e conhecimento, a não ser que tenham recebido supervisão ou instrução relativa ao uso do aparelho por uma pessoa responsável pela sua segurança. As crianças deverão ser vigiadas para assegurar que não brincam com o aparelho.

### ► Carregar o aparador

- Nunca utilize o transformador de CA na casa de banho ou no chuveiro.
- Não utilize nenhum cabo de alimentação ou transformador de CA para além do indicado (RE9-49/RE9-52 para o Reino Unido).
- Carregue o aparelho num local onde não fique exposto à luz directa do Sol ou a outras fontes de calor, a temperaturas de 5 °C a 35 °C.
- Introduza o transformador de CA numa tomada onde não exista humidade e manuseie-o com as mãos secas.
- Segure o transformador de CA quando o remover da tomada. Se puxar o cabo de alimentação, poderá danificá-lo.

- Não danifique ou deforme o cabo de alimentação. Não coloque objectos pesados sobre o cabo de alimentação nem o entale entre objectos.
- Não utilize o aparador se o cabo de alimentação ou o transformador de CA estiverem desgastados, ou se o transformador de CA não encaixar perfeitamente na tomada.
- O cabo de alimentação não pode ser substituído. Se o cabo estiver danificado, deve deitar fora o transformador de CA.

### ► Limpeza do aparador

#### Aviso

**Desligue o cabo de alimentação do aparador antes de o lavar em água para prevenir um choque eléctrico.**

- A cobertura não deve ser desmontada, pois isto poderá afectar a estrutura à prova d'água do aparelho.
  - Se limpar o aparador com água, não utilize água salgada ou água quente. Não mantenha o aparador em água durante um longo período de tempo.
  - Limpe o revestimento apenas com um pano macio ligeiramente embebido em água da torneira ou água um pouco ensaboada. Não utilize diluente, benzina, álcool ou outros químicos.
  - Limpe regularmente a ficha de corrente para remover pó ou sujidade.
- ### ► Armazenar o aparador
- Após a utilização, guarde o aparador num local com pouca humidade.
  - Não guarde o aparador em locais expostos à luz directa do Sol ou a outras fontes de calor.
  - Guarde o transformador de CA num local seco, onde esteja protegido contra danos.
  - Mantenha o óleo afastado de crianças.

## Identificação das peças

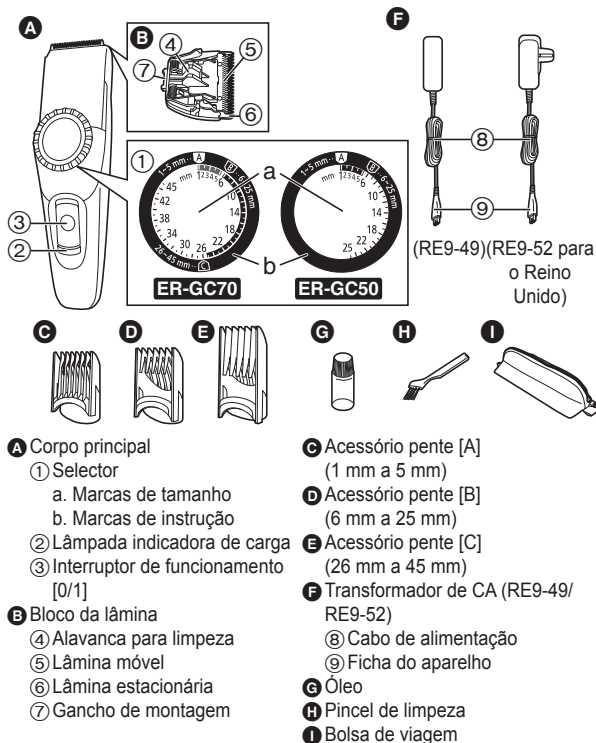

Acessórios	ER-GC70	ER-GC50
<b>C</b> Acessório pente [A] (1 mm a 5 mm)	✓	✓
<b>D</b> Acessório pente [B] (6 mm a 25 mm)	✓	✓
<b>E</b> Acessório pente [C] (26 mm a 45 mm)	✓	-
<b>I</b> Bolsa de viagem	✓	-

## Carregar o aparador

Pode carregar totalmente o aparador em 8 horas se este estiver a perder velocidade. Um carregamento completo fornece energia suficiente para aproximadamente 40 minutos de uso.

- Faça deslizar o interruptor de funcionamento situado no corpo principal para a posição "0" para desligar o aparador.**
- Ligue o transformador de CA a uma tomada eléctrica.**
- Insira a ficha do aparelho no aparador.**  
A lâmpada indicadora de carga acende-se e permanece acesa até que o transformador de CA seja removido da tomada eléctrica.
- Desligue o transformador de CA da tomada quando o carregamento estiver concluído.**

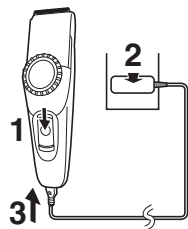

Quando carregar o aparador pela primeira vez, ou quando este não tiver sido utilizado durante mais de 6 meses, carregue-o durante 16 horas (para activar a bateria recarregável). Se carregar o aparador com a bateria completamente descarregada, a lâmpada indicadora de carga pode não aceder imediatamente. No entanto, a lâmpada acenderá normalmente após carregar durante alguns minutos.

### Operação em CA

Pode utilizar o aparador enquanto o carrega, mesmo se a capacidade da bateria for baixa.  
 Se o aparador não funcionar, continue a carregá-lo por 1 minuto aproximadamente.

## Utilizar

### Utilizar os acessórios pente

1. Faça deslizar o interruptor de funcionamento situado no corpo principal para a posição "0" para desligar o aparador.

2. Certifique-se de que a lâmina não está danificada.

3. Monte o acessório e ajuste o selector.

• Veja as páginas 47 e 48.

4. Faça deslizar o interruptor de funcionamento situado no corpo principal para a posição "1" para ligar o aparador.

Depois de ajustar o comprimento de desbaste, certifique-se de que o acessório está fixo com o interruptor na posição "1".

Quando o acessório está correctamente instalado, o selector não rodará com o interruptor na posição "1".

5. Corte o cabelo no comprimento correcto deslocando o aparador para trás contra o sentido do cabelo.

Não use o aparador em posição invertida. Assim poderá cortar o cabelo muito profundamente.

#### ► Aparar sem acessórios pente

Aparar o cabelo sem nenhum acessório irá deixar o cabelo com um comprimento aproximado de 0,5 mm.



1. Cortar o cabelo colocando a cabeça do aparador directamente sobre o couro cabeludo.



### Instalar o acessório pente

#### Acessório pente [A] (1 mm a 5 mm)

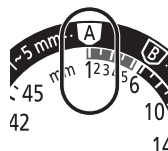

1. Alinhe a marca de instrução "A" com a indicação "1".

2. Instale o acessório pente [A] no corpo principal.

3. Alinhe a marca de instrução "A" com o comprimento que pretende cortar.

Comprimento de corte (mm) (estimado)	1	2	3	4	5
Marcas de tamanho	1	2	3	4	5

- O selector irá rodar para além da indicação "6" mesmo quando o acessório pente [A] estiver a ser utilizado. O aparador não irá cortar bem acima dos 6 mm, por isso não tente cortar mais do que 6 mm com o acessório pente [A] instalado.
- O comprimento real do cabelo será um pouco mais longo que a altura definida.

## Acessório pente [B] (6 mm a 25 mm)

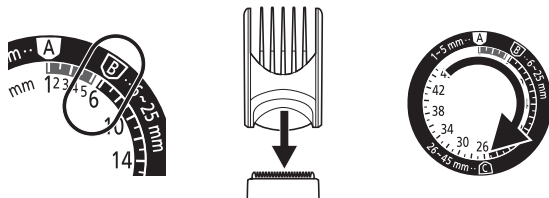

1. Alinhe a marca de instrução “B” com a indicação “6”.
2. Instale o acessório pente [B] no corpo principal.
3. Alinhe a marca de instrução “B” com o comprimento que pretende cortar.

Comprimento de corte (mm) (estimado)	6	7	8	9	10	11	12
Marcas de tamanho	6	•	•	•	10	•	•

Comprimento de corte (mm) (estimado)	13	14	15	16	17	18	19
Marcas de tamanho	•	14	•	•	•	18	•

Comprimento de corte (mm) (estimado)	20	21	22	23	24	25
Marcas de tamanho	•	•	22	•	•	•

- O comprimento real do cabelo será um pouco mais longo que a altura definida.

## Acessório pente [C] (26 mm a 45 mm) ER-GC70

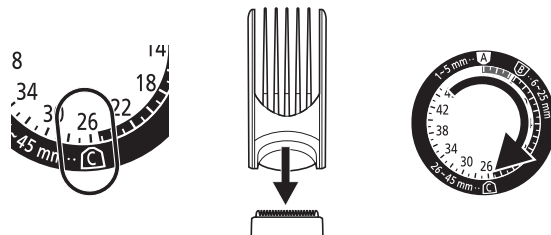

1. Alinhe a marca de instrução “C” com a indicação “26”.
2. Instale o acessório pente [C] no corpo principal.
3. Alinhe a marca de instrução “C” com o comprimento que pretende cortar.

Comprimento de corte (mm) (estimado)	26	27	28	29	30	31	32
Marcas de tamanho	26	•	•	•	30	•	•

Comprimento de corte (mm) (estimado)	33	34	35	36	37	38	39
Marcas de tamanho	•	34	•	•	•	38	•

Comprimento de corte (mm) (estimado)	40	41	42	43	44	45
Marcas de tamanho	•	•	42	•	•	45

- O comprimento real do cabelo será um pouco mais longo que a altura definida.



# Limpar

## Limpar com o pincel

1. Desligue o cabo de alimentação do aparador.
  - Assegure-se de que regula o interruptor em "0" antes de remover a lâmina.
2. Remova o acessório pente.
3. Segure o corpo principal, ponha o polegar sobre as lâminas e empurre afastando-as do corpo principal.
4. Retire com o pincel quaisquer cabelos cortados do corpo principal e da proximidade das lâminas.
5. Escove quaisquer cabelos cortados de entre a lâmina estacionária e a lâmina móvel enquanto prime a alavanca para limpeza para elevar a lâmina móvel.

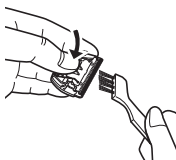
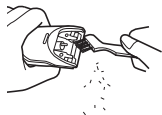

1. Desligue o cabo de alimentação do aparador.
2. Remova a lâmina.
3. Enxágue com água corrente quaisquer cabelos cortados aderidos às lâminas.

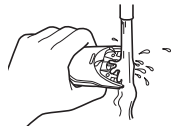
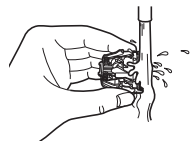

4. Remova quaisquer cabelos existentes no interior do aparador com água corrente.
5. Sacuda suavemente o aparador 4 ou 5 vezes e depois seque quaisquer gotas de água do aparador e da lâmina.
6. Coloque o aparador sobre uma toalha com o interruptor de funcionamento situado no corpo principal voltado para baixo para que seque totalmente.

## Lubrificação

Aplice o óleo no aparador antes e depois de cada utilização.  
Aplice uma gota do óleo nos pontos indicados pelas setas.

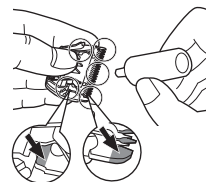

## Limpar com água



O símbolo à esquerda significa que o aparelho pode ser limpo em água corrente.

## Aviso

Desligue o cabo de alimentação do aparador antes de o lavar em água para prevenir um choque eléctrico.

## Remontagem da lâmina

Encaixe o gancho de montagem no suporte da lâmina situado no aparador e empurre-o até ouvir um clique.

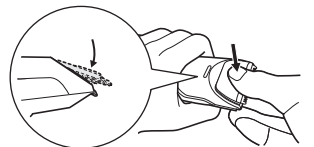

### ► Tempo de vida da lâmina

O tempo de vida das lâminas varia conforme a frequência e tempo de uso. Estima-se que seja de cerca de 2 anos quando o aparador é usado duas vezes por mês durante 20 minutos de cada vez. Se a eficiência de corte for reduzida apesar de uma manutenção correcta, mude as lâminas.

### ► Vida da bateria

O tempo de vida das baterias irá variar conforme a frequência e tempo de uso. Se as baterias forem carregadas 3 vezes por mês, o tempo de utilização será de aproximadamente 3 anos.

- Recomenda-se que o aparador seja recarregado, pelo menos, todos os 6 meses, mesmo quando não seja utilizado regularmente. Se não o fizer, as baterias perderão carga e o seu tempo de vida poderá ser encurtado.

## Eliminar a bateria do aparador

Remova a bateria recarregável incorporada antes de deitar fora o aparador. Certifique-se de que a bateria é eliminada num local designado oficialmente, se existir um. Não desmonte nem substitua a bateria para que possa voltar a utilizar o aparador. Se o fizer, poderá causar um incêndio ou choque eléctrico. Substitua-a num centro de assistência autorizado.

- Desligue o cabo de alimentação do aparador quando remover a bateria.
- Descarregue a bateria completamente antes de removê-la.
- Cuidado para não curto-circuitar os terminais + e - da bateria após removê-la.
- Execute as operações dos pontos 1 ao 8, levante a bateria e, em seguida, remova-a.

1. Desligue o cabo de alimentação do aparador.
2. Remova a lâmina do aparador. Remova os 2 parafusos (a).
3. Remova o parafuso (b).
4. Separe a tampa do selector (c), remova o parafuso (d) e desconecte o selector (e).
5. Separe a cobertura (f).
6. Remova os parafusos (g).
7. Desconecte a cobertura (h).
8. Desconecte a câmara da bateria (i) e remova a bateria (j).

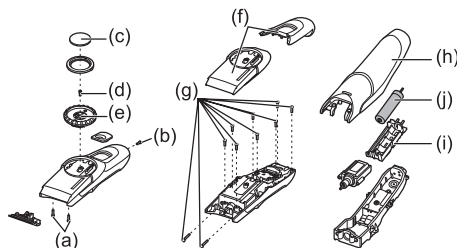

### AVISO

**Não tente substituir a bateria com o intuito de reutilizar o aparador. Isso poderia provocar o risco de um incêndio ou choque eléctrico.**

### Advertência importante relativa à protecção ambiental

A bateria recarregável de hidreto metálico de níquel contém substâncias que podem ser prejudiciais ao ambiente. Por favor, remova a bateria antes de se desfazer do aparador.

### Para protecção ambiental e reciclagem dos materiais

Este aparador contém uma bateria de Níquel-Hidreto Metálico. Certifique-se de que a bateria é eliminada num local designado oficialmente, se existir um no seu país.

## Especificações

Fonte de alimentação	Veja a placa identificativa no transformador de CA. (Conversão automática de voltagem)
Voltagem do motor	1,2 V CC
Tempo de carregamento	Aprox. 8 horas

Este produto foi concebido apenas para utilização doméstica.

Ruído acústico aéreo: 60 (dB (A) re 1 pW)

Leia "Informações para Utilizadores referentes à Recolha e Eliminação de Equipamentos Velhos e Baterias." na página 111.

**Takk for at du velger en AC/oppladbar hårklippemaskin fra Panasonic. Les alle instruksjoner før bruk.**

## Viktig

Denne klipperen har et innebygd oppladbart batteri. Ikke kast i ild, tilfør varme, eller lad, bruk eller forlat apparatet i varme omgivelser.

### ► Bruke klipperen

- Kontroller at bladene ikke er skadet eller deformert før bruk.
- Avslutt bruk hvis det skjer noe unormalt eller apparatet svikter.
- Slå av apparatet før du endrer trimmelengde eller fjerner kamtilbehøret.
- Påfør olje på stedene merket med piler før hver gangs bruk. (Se side 55.)
- Apparatet skal ikke brukes på dyr.
- Ikke press bladet mot huden.
- Ikke bruk klipperen til andre formål enn trimming.
- Dette apparatet er ikke beregnet for bruk av personer (inklusive barn) med reduserte fysiske, følelsesmessige eller mentale anlegg, eller med manglende erfaring og kunnskap, dersom de ikke får tilsyn eller veiledning angående bruk av apparatet av en person som er ansvarlig for deres sikkerhet. Barn bør ha tilsyn for å sikre at de ikke leker med apparatet.

### ► Lade opp klipperen

- Aldri bruk vekselstrømadapteren på badetrom.
- Aldri bruk andre strømledninger eller vekselstrømadaptere enn denne vekselstrømadapteren (RE9-49 / RE9-52 for Storbritannia).
- Lad apparatet på et sted hvor det ikke vil bli utsatt for direkte sollys eller andre varmekilder, ved temperaturer mellom 5 °C og 35 °C.
- Kople vekselstrømadapteren inn i en stikkontakt på et sted uten fuktighet og behandle den med tørre hender.
- Hold i vekselstrømadapteren når du kobler den fra stikkontakten. Hvis du trekker i strømkabelen kan den skades.

- Ikke skad eller mishandle strømkabelen. Ikke plasser tunge gjenstander på strømkabelen eller la den komme i knip mellom gjenstander.
- Ikke bruk klipperen hvis det er slitasje på strømkabelen eller vekselstrømadapteren, eller hvis vekselstrømadapteren ikke passer godt i stikkontakten.
- Strømkabelen kan ikke byttes ut. Hvis kabelen er skadet må vekselstrømadapteren kasseres.

### ► Rense klipperen

#### Advarsel

**Koble strømkabelen fra klipperen før du rengjør den i vann for å unngå elektrisk støt.**

- Hoveddelen må ikke demonteres, da dette kan skade apparatets vanntette konstruksjon.
- Hvis du rengjør klipperen i vann, ikke bruk saltvann eller varmt vann. Ikke la klipperen ligge i vann lenge om gangen.
- Rengjør bare utvendig med en myk, lett fuktet klut med vann fra springen eller med såpevann. Ikke bruk tynner, lettbensin, alkohol eller andre kjemikalier.
- Rengjør støpslet regelmessig for å fjerne eventuelt støv eller skitt.

### ► Lagre klipperen

- Oppbevar klipperen på en plass med lav luftfuktighet etter bruk.
- Ikke oppbevar klipperen på en plass hvor den vil være utsatt for direkte sollys eller andre varmekilder.
- Oppbevar vekselstrømadapteren i et tørt område, der den ikke kan påføres skader.
- Oljen må oppbevares utilgjengelig for barn.

## Identifikasjon av deler

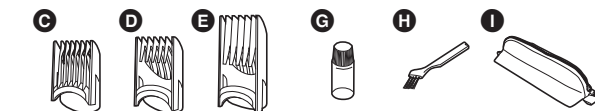
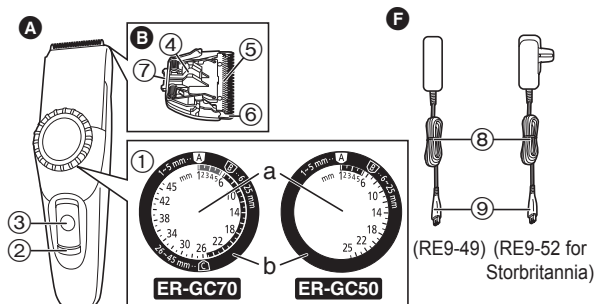

### A Hoveddeksel

- ① Hjul
  - a. Skalamerker
  - b. Instruksmerker
- ② Ladelampe
- ③ Strømbryter [0/1]

### B Bladsperre

- ④ Rensespak
- ⑤ Bevegelig blad
- ⑥ Stasjonært blad
- ⑦ Monteringskrok

### C Kamtilbehør [A] (1 mm til 5 mm)

### D Kamtilbehør [B] (6 mm til 25 mm)

### E Kamtilbehør [C] (26 mm til 45 mm)

### F Vekselstrømsadapter (RE9-49/RE9-52)

### ⑧ Strømkabel

### ⑨ Utstyrsplugg

### G Olje

### H Rengjøringsbørste

### I Reiseveske

Tilbehør	ER-GC70	ER-GC50
<b>C</b> Kamtilbehør [A] (1 mm til 5 mm)	✓	✓
<b>D</b> Kamtilbehør [B] (6 mm til 25 mm)	✓	✓
<b>E</b> Kamtilbehør [C] (26 mm til 45 mm)	✓	-
<b>I</b> Reiseveske	✓	-

## Lade opp klipperen

Du kan fullade klipperen på 8 timer hvis hastigheten er nedsatt.

Når batteriet er fulladet, har det nok batteristrøm til omtrent 40 minutters bruk.

1. **Skyv strømbryteren på hoveddekslet til "0"-posisjonen for å skru av klipperen.**
2. **Plugg vekselstrømadapteren inn i en stikkontakt.**
3. **Sett utstyrspluggen inn i klipperen.**  
Ladelampen lyser helt til vekselstrømadapteren tas ut av stikkontakten.
4. **Koble vekselstrømadapteren fra stikkontakten når ladingen er ferdig.**

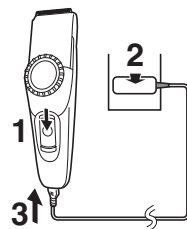

Når du lader klipperen for første gang eller når den ikke har vært i bruk på mer enn 6 måneder, lad den i 16 timer (for å aktivere optimal funksjon i det oppladbare batteriet). Hvis du lader klipperen når batteriet er fullstendig utladet kan det være at ladelampen ikke lyser umiddelbart. Lampen vil imidlertid lyse som vanlig etter noen få minutter med lading.

### Vekselstrømsdrift

Du kan bruke klipperen mens den lader, selv om batterikapasiteten er lav.

Hvis ikke klipperen fungerer, fortsett å lade den i ca. 1 minutt.

## Bruk

### Bruk av kamtilbehør

1. Skyv strømbryteren på hoveddekelet til "0"-posisjonen for å skru av klipperen.
2. Kontroller at bladet ikke er skadet på noen måte.
3. Monter kamtilbehøret og juster hjulet.



4. Skyv strømbryteren på hoveddekelet til "1"-posisjonen for å skru på klipperen.

Etter du har justert trimmelengden, kontroller at kamtilbehøret er festet med bryteren i "1"-posisjonen. Når tilbehøret er montert riktig går det ikke an å vri hjulet når bryteren er satt til "1".



5. Klippe håret til riktig lengde ved å bevege klipperen bakover mot hårlommen.

Ikke bruk klipperen i omvendt stilling. Dette kan gjøre at du klipper for dypt.



#### ► Trimming uten kamtilbehør

Hvis du trimmer håret uten tilbehør vil håret trimmes til en lengde på ca. 0,5 mm.

1. Klippe håret ved å plasserer klippehodet direkte på hårbunnen.



## Montere kamtilbehøret

### Kamtilbehør [A] (1 mm til 5 mm)

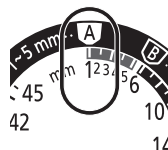

1. Still inn instruksmerket "A" til "1".
2. Monter kamtilbehøret [A] på hoveddekelet.
3. Still inn instruksmerket "A" til ønsket hårlengde.

Klippelengde (mm) (omtrentlig)	1	2	3	4	5
Skalamerker	1	2	3	4	5

- Hjulet kan vris forbi indikatoren "6" til og med når kamtilbehør [A] brukes. Klipperen vil ikke klippe bra over 6 mm, så ikke forsøk å klippe mer enn 6 mm med kamtilbehør [A] montert.
- Virkelig hårlengde vil være litt lenger enn den høyden du stiller inn.

## Kamtilbehør [B] (6 mm til 25 mm)

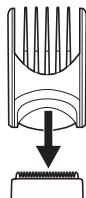
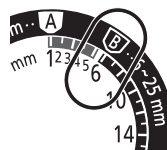

1. Still inn instruksmerket "B" til "6".

2. Monter kamtilbehør [B] på hoveddekselet.

3. Still inn instruksmerket "B" til ønsket hårlengde.

Klippelengde (mm) (omtrentlig)	6	7	8	9	10	11	12
Skalamerker	6	•	•	•	10	•	•

Klippelengde (mm) (omtrentlig)	13	14	15	16	17	18	19
Skalamerker	•	14	•	•	•	18	•

Klippelengde (mm) (omtrentlig)	20	21	22	23	24	25
Skalamerker	•	•	22	•	•	•

• Virkelig hårlengde vil være litt lenger enn den høyden du stiller inn.

## Kamtilbehør [C] (26 mm til 45 mm) ER-GC70

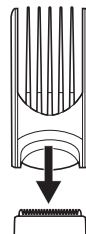
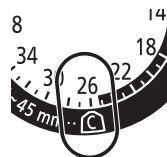

1. Still inn instruksmerket "C" til "26".

2. Monter kamtilbehør [C] på hoveddekselet.

3. Still inn instruksmerket "C" til ønsket hårlengde.

Klippelengde (mm) (omtrentlig)	26	27	28	29	30	31	32
Skalamerker	26	•	•	•	30	•	•

Klippelengde (mm) (omtrentlig)	33	34	35	36	37	38	39
Skalamerker	•	34	•	•	•	38	•

Klippelengde (mm) (omtrentlig)	40	41	42	43	44	45
Skalamerker	•	•	42	•	•	45

• Virkelig hårlengde vil være litt lenger enn den høyden du stiller inn.

## Rengjøring

### Rengjøring med børste

1. Koble strømkabelen fra klipperen.
  - Pass på å sette bryteren på "0" før du fjerner bladet.
2. Ta av kamtilbehøret
3. Hold i hoveddelen, plasser tommelen mot bladene og skyv dem bort fra hoveddelen.
4. Børst bort eventuelle hårrester fra hoveddelen og fra rundt bladet.
5. Børst bort eventuelle hårrester mellom det stasjonære bladet og det bevegelige bladet, mens du trykker ned rengjøringsspaken for å heve det bevegelige bladet.

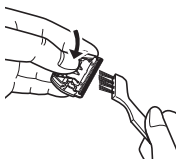

### Rengjøring i vann



Symbolet til venstre betyr egnet for rengjøring i rennende vann.

#### Advarsel

Koble strømkabelen fra klipperen før du rengjør den i vann for å unngå elektrisk støt.

1. Koble strømkabelen fra klipperen.
2. Fjern bladet.
3. Skyll bort eventuelle hårrester som sitter fast på bladene med rennende vann.
4. Skyll vekk eventuelle hår inne i klipperen med rennende vann.
5. Rist klipperen forsiktig 4 eller 5 ganger og deretter tørk av eventuelle vanndråper fra klipperen og bladet.
6. Plasser klipperen på et håndkle med strømbryteren på hoveddekslet rettet nedover for å la den tørke helt.

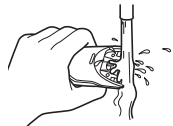
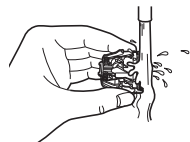

#### Smøring

Smør med olje klipperen før og etter hver gangs bruk.  
Tilsett en dråpe olje på punktene som er vist med pilene.

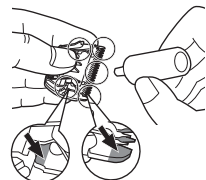

#### Sette bladene på plass igjen

Sett monteringskroken i bladinnfatningen på klipperen og press til du hører et klikk.

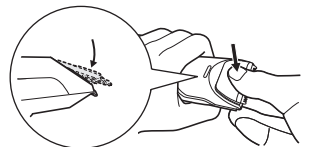

### ► Bladets levetid

Bladets levetid varierer med bruksfrekvens og -lengde. Det er forventet å være omtrent 2 år når klipperen brukes to ganger i måneden i 20 minutter hver gang. Hvis klippeeffektiviteten reduseres, til tross for riktig vedlikehold, bytt bladene.

### ► Batteriets levetid

Batteriets levetid varierer med bruksfrekvens og -lengde. Hvis batteriene lades 3 ganger per måned, vil levetiden være cirka 3 år.

- Det anbefales at klipperen lades minst hver 6. måned selv når den ikke brukes regelmessig fordi batteriet vil utlades og levetiden kan bli redusert.

## Kassering av klipperbatteriet

Fjern det innebygde oppladbare batteriet før du kasserer klipperen. Pass på å kassere batteriet på en miljøstasjon hvis det finnes en. Ikke ta fra hverandre eller bytt ut batteriet for å kunne bruke klipperen igjen. Dette kan forårsake brann eller elektrisk støt. Bytt det ut på et autorisert serviceverksted.

- Koble strømkabelen fra klipperen når du skal fjerne batteriet.
- Batteriet må utlades helt før det tas ut.
- Vær forsiktig, slik at du ikke kortslutter batteriets + og - poler når du har tatt det ut.
- Utfør trinn 1 til 8 og løft batteriet, og deretter ta det ut.
  1. Koble strømkabelen fra klipperen.
  2. Fjern bladet fra klipperen. Fjern de 2 skruene (a).
  3. Fjern skruen (b).
  4. Løsne hjuldekslet (c), skru ut skruen (d) og ta ut hjulet (e).
  5. Løsne hoveddelen (f).
  6. Skru ut skruene (g).
  7. Ta av hoveddelen (h).
  8. Ta av batterierommet (i), og ta ut batteriet (j).

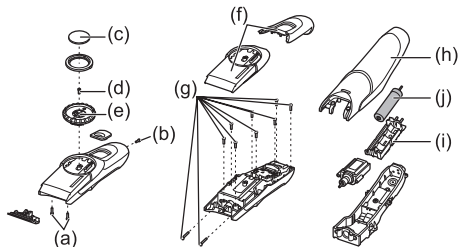

### ADVARSEL

Ikke forsøk å bytte ut batteriet for å kunne bruke klipperen igjen. Dette kan føre til fare for brann eller elektrisk støt.

### Viktig merknad angående miljøvern

Det innebygde oppladbare nikkelmetallhybrid-batteriet inneholder stoffer som kan være miljøfarlige. Vennligst fjern batteriene før klipperen kasseres.

### Miljøvern og gjenbruk av materialer

Klipperen inneholder et batteri av typen nikkelmetallhybrid. Påse at batteriet kasseres på en miljøstasjon, dersom det er en slik der du bor.

## Spesifikasjoner

Strømkilde	Se merkeplaten på vekselstrømadapteren. (Automatisk spenningsomformer)
Motorspenning	1,2 V DC
Ladetid	Ca. 8 timer.

Dette produktet er kun beregnet til husholdningsbruk.

Luftbåren akustisk støy: 60 dB (A) re 1 pW)

Les vennligst "Brukerinformasjon om innsamling og håndtering av gammelt utstyr og brukte batterier" på side 112.



**Tack för att du har köpt en Panasonic trim sax för nät/laddningsbart batteri. Läs alla instruktioner före användning.**

## Viktigt

Trimmern har ett inbyggt uppladdningsbart batteri. Kasta inte det i öppen eld och utsätt det inte för annan hetta. Ladda, använd eller förvara det inte i miljöer med hög temperatur.

### ► Använda hårklippningsmaskinen

- Kontrollera före bruk att bladen inte är skadade eller deformerade.
- Avbryt användningen vid onormal eller felaktig funktion.
- Stäng av apparaten innan ändring av trimlängd eller borttagning av tillbehörskammen.
- Före bruk ska du alltid stryka på olja på platserna som är markerade med pilar. (Se sidan 61.)
- Apparaten får inte användas på djur.
- Tryck inte bladet mot huden.
- Använd inte trimmern för något annat syfte än klippning.
- Denna apparat från inte att användas av personer (eller barn) med reducerade fysiska, sensoriska eller psykiska färdigheter, eller utan erfarenhet och kunskap, utan övervakning eller instruktioner om användningen av apparaten av en person som är ansvarig för deras säkerhet. Barn ska övervakas för att försäkra att de inte leker med apparaten.

### ► Ladda hårklippningsmaskinen

- Använd aldrig AC-adaptorn i bad- eller duschrum.
- Använd inte någon annan nätkabel eller AC-adapter än denna AC-adapter (RE9-49/RE9-52 för Storbritannien).
- Ladda apparaten på en plats där den inte exponeras för direkt solljus eller andra värmekällor, i en temperatur mellan 5 °C och 35 °C.
- Sätt i AC-adaptorn med torra händer i ett vanligt nätuttag fritt från fukt.
- Håll i AC-adaptorn när du kopplar ur apparaten från eluttaget. Om du drar i nätkabeln, kan du skada den.

- Undvik att skada eller deformera nätkabeln. Placera inte tunga föremål på nätkabeln och låt den inte bli klämd.
- Använd inte trimmern om nätsladden eller AC-adaptorn är sliten eller om AC-adaptorn inte sitter som den ska i uttaget.
- Nätkabeln kan inte bytas ut. Om kabeln blir skadad, bör AC-adaptorn kasseras.

### ► Rengöring av hårklippningsmaskinen

#### Varning:

**Koppla loss nätkabeln från trimmern före rengöring i vatten för att förhindra elstötar.**

- Hölje får inte tas isär då det kan påverka apparatens vattentätthet.
  - Om du rengör trimmern med vatten, ska du inte använda saltvatten eller varmt vatten. Blötlägg inte trimmern i vatten under längre stunder.
  - Rengör endast höljet med en mjuk trasa som har fuktats lätt med kranvatten eller en blandning av kranvatten och rengöringsmedel. Använd inte thinner, bensin, alkohol eller andra kemikalier.
  - Rengör stickproppen regelbundet för att avlägsna eventuellt damm eller smuts.
- ### ► Förvaring av rakapparaten
- Förvara trimmern på en plats med låg luftfuktighet efter användning.
  - Förvara inte trimmern på platser där den utsätts för direkt solljus eller andra värmekällor.
  - Förvara AC-adaptorn på en torr plats där den är skyddad från skada.
  - Förvara oljan utom räckhåll för barn.

## Delarnas namn

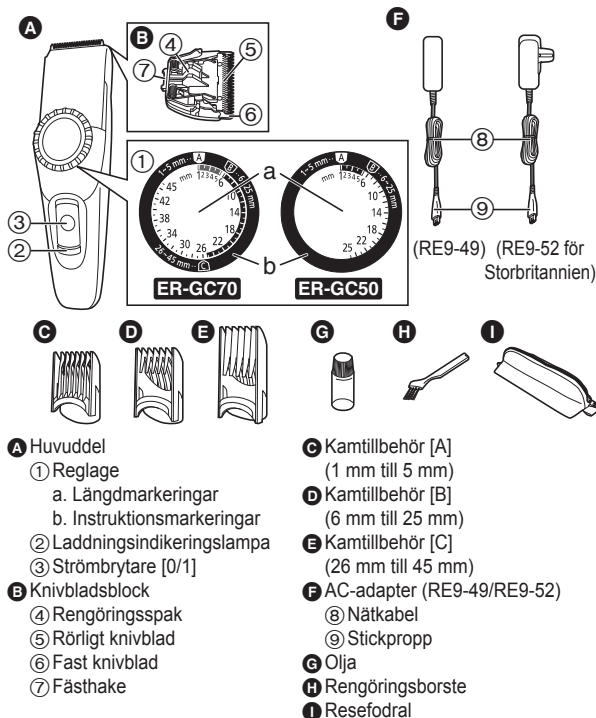

Tillbehör	ER-GC70	ER-GC50
<b>C</b> Kamtillbehör [A] (1 mm till 5 mm)	✓	✓
<b>D</b> Kamtillbehör [B] (6 mm till 25 mm)	✓	✓
<b>E</b> Kamtillbehör [C] (26 mm till 45 mm)	✓	-
<b>I</b> Resefodral	✓	-

## Ladda hårklippsmaskinen

Du kan ladda upp trimmern helt i 8 timmar om den börjar gå långsammare.

En full laddning ger tillräckligt med ström för ca. 40 minuters användning.

**1. Tryck strömbrytaren på huvuddelen till läge "0" för att stänga av trimmern.**

**2. Anslut AC-adaptorn till nätet.**

**3. Sätt i stickproppen i trimmern.**

Laddningsindikeringslampan tänds och förblir tänd till dess att AC-adaptorn avlägsnas från nätet.

**4. Koppla loss AC-adaptorn från eluttaget när laddningen är klar.**

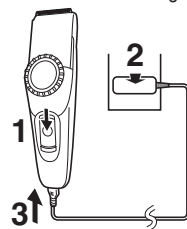

När du laddar trimmern för första gången eller när den inte har använts på över 6 månader, laddar du den i 16 timmar (för att aktivera det uppladdningsbara batteriet). Om du laddar trimmern när batteriet är helt urladdat, kanske laddningsindikeringslampan inte tänds direkt. Lampan tänds emellertid som vanligt efter några minuters laddning.

## Användning med växelström

Du kan använda trimmern under laddning, även om batteriets kapacitet är väldigt låg.

Om trimmern inte fungerar, fortsätter du att ladda den i cirka 1 minut.

## Användning

### Använda kamtillbehör

1. Tryck strömbrytaren på huvuddelen till läge "0" för att stänga av trimmern.
2. Kontrollera att det inte finns några skador på bladet.
3. Montera tillbehöret och justera reglaget.
  - Se sidan 59 och 60.



4. Tryck strömbrytaren på huvuddelen till läge "1" för att slå på trimmern.

Efter justering av trimningslängden kontrollerar du att tillbehöret sitter fast med strömbrytaren i läge "1". När tillbehöret är korrekt monterat vrids inte reglaget med strömbrytaren inställd på "1".



5. Klipp håret till rätt längd genom att förflytta trimmern bakåt mot hårets riktning.

Använd inte trimmern i bakvänd position. Detta kan klippa håret för djupt.



#### ► Trimma utan kamtillbehör

Om du trimmar håret utan tillbehör, klippas håret av till cirka 0,5 mm.

1. Klipp håret genom att placera trimmerhuvudet direkt på hårbottenen.



## Installera kamtillbehör

### Kamtillbehör [A] (1 mm till 5 mm)

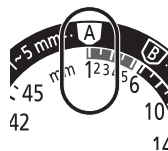

1. Justera in instruktionsmärket "A" med "1".

2. Montera kamtillbehöret [A] på huvuddelen.

3. Justera in instruktionsmärket "A" med önskad klipplängd.

Klipplängd (mm) (uppskattning)	1	2	3	4	5
Längdmarkeringar	1	2	3	4	5

- Reglaget går förbi indikator "6" även när kamtillbehöret [A] används. Trimmern trimmar inte bra över 6 mm, så försök inte att trimma mer än 6 mm när kamtillbehöret [A] är monterat.
- Den faktiska hårlängden kommer att vara lite längre än höjden du ställer in.

## Kamtillbehör [B] (6 mm till 25 mm)

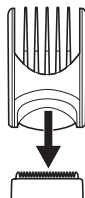
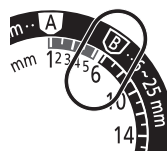

1. Justera in instruktionsmärket "B" med "6".
2. Montera kamtillbehöret [B] på huvuddelen.
3. Justera in instruktionsmärket "B" med önskad klipplängd.

Klipplängd (mm) ( uppskattning)	6	7	8	9	10	11	12
Längdmarkeringar	6	•	•	•	10	•	•

Klipplängd (mm) ( uppskattning)	13	14	15	16	17	18	19
Längdmarkeringar	•	14	•	•	•	18	•

Klipplängd (mm) ( uppskattning)	20	21	22	23	24	25
Längdmarkeringar	•	•	22	•	•	•

- Den faktiska hårlängden kommer att vara lite längre än höjden du ställer in.

## Kamtillbehör [C] (26 mm till 45 mm) ER-GC70

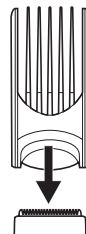
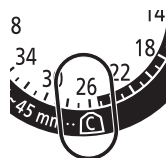

1. Justera in instruktionsmärket "C" med "26".
2. Montera kamtillbehöret [C] på huvuddelen.
3. Justera in instruktionsmärket "C" med önskad klipplängd.

Klipplängd (mm) ( uppskattning)	26	27	28	29	30	31	32
Längdmarkeringar	26	•	•	•	30	•	•

Klipplängd (mm) ( uppskattning)	33	34	35	36	37	38	39
Längdmarkeringar	•	34	•	•	•	38	•

Klipplängd (mm) ( uppskattning)	40	41	42	43	44	45
Längdmarkeringar	•	•	42	•	•	45

- Den faktiska hårlängden kommer att vara lite längre än höjden du ställer in.

# Rengöring

## Rengöring med borste

1. Koppla loss nätkabeln från trimmern.

- Se till att ställa in omkopplaren på "0" innan du avlägsnar bladet.

2. Ta bort kamtillbehöret.

3. Håll i huvuddelen, placera tummen mot knivbladen och skjut sedan bort dem från huvuddelen.

4. Borsta bort eventuellt hår från huvuddelen och runt knivbladen.

5. Borsta bort eventuellt hår mellan det fasta och rörliga knivbladet och tryck samtidigt ned rengöringsspaken för att lyfta det rörliga knivbladet.

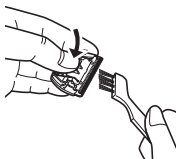
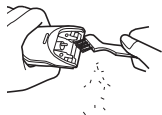
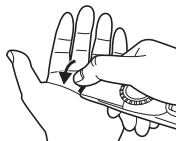

## Rengöra i vatten



Symbolen till vänster innebär lämplighet för rengöring under rinnande vatten.

### Varning:

Koppla loss nätkabeln från trimmern före rengöring i vatten för att förhindra elstötar.

1. Koppla loss nätkabeln från trimmern.
2. Ta bort knivbladet.
3. Skölj bort eventuellt hår som sitter fast på bladen i rinnande vatten.

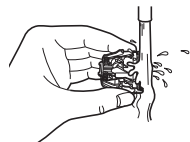

4. Skölj ut alla hårrester inuti trimmern med rinnande vatten.

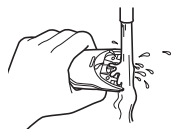

5. Skaka trimmern försiktigt 4 eller 5 gånger och torka sedan av alla vattendroppar från trimmer och blad.
6. Lägga trimmern på en handduk med strömbrytaren på huvuddelen vänd nedåt tills den torkar helt och hållet.

### Smörjning

Applicera olja före och efter varje användning.

Stryk på en droppe olja på punkterna som visas med pilarna.

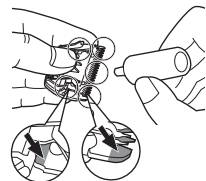

### Montera tillbaka knivbladet

Placera monteringskroken i bladet på trimmern och tryck sedan in tills du hör att det klickar till.

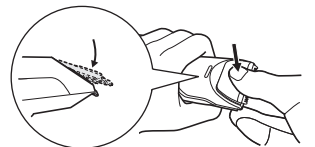

### ► Bladets livslängd

Bladens livslängd varierar beroende på hur ofta och länge det används. Det förväntas att vara i ungefär 2 år om trimmern används två gånger i månaden och 20 minuter varje gång. Om funktionen försämrats trots ordentligt underhåll, behöver bladen bytas ut.

### ► Batteriets livslängd

Batteriets livslängd varierar beroende på hur ofta och länge trimmern används. Om batterierna laddas tre gånger i månaden, är livslängden cirka 3 år.

- Vi rekommenderar att trimmern laddas upp åtminstone var 6:e månad, även om den inte används regelbundet. I annat fall laddas batteriet ur och livslängden förkortas.

## Avfallshantering av trimmerns batteri

Ta bort det inbyggda uppladdningsbara batteriet innan du kasserar trimmern. Lämna in batteriet på en återvinningsstation för batterier om en sådan finns. Demontera eller byt inte batteri så att du kan använda trimmern igen. Det kan leda till eldsvåda eller elstötar. Lämna in den på en auktoriserad serviceverkstad för byte.

- Koppla loss nätkabeln från trimmern när du tar ut batteriet.
- Ladda ur batteriet helt innan du tar bort det.
- Se till att inte kortsluta + och – polerna på batteriet efter borttagning.
- Gå igenom steg 1 till 8 och lyft upp batteriet. Sedan tar du bort det.
  1. Koppla loss nätkabeln från trimmern.
  2. Ta bort bladet från trimmern. Ta bort de 2 skruvarna (a).
  3. Ta bort skruven (b).
  4. Ta bort reglagehöljet (c), ta bort skruven (d) och koppla bort reglaget (e).
  5. Ta loss höljet (f).
  6. Ta bort skruvarna (g).
  7. Koppla loss höljet (h).
  8. Koppla loss batterihuset (i) och ta ut batteriet (j).

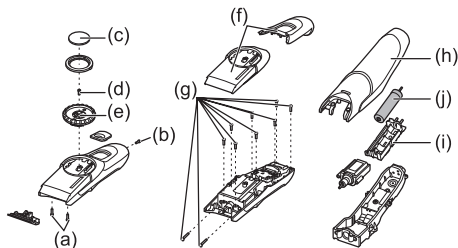

### VARNING

Försök inte att byta batteri för att kunna fortsätta att använda trimmern. Detta kan leda till risk för eldsvåda eller elstötar.

### Viktig anmärkning angående miljöskydd

Det inbyggda laddningsbara nickelmetall hybridbatteriet innehåller ämnen som kan skada miljön. Ta ur batteriet innan hårklippningsmaskinen kasseras.

### Miljöskydd och återvinningsbara material

Trimmern innehåller nickelhybridbatterier. Lämna in batteriet på en återvinningsstation för batterier om en sådan finns där du bor.

## Specifikationer

Kraftkälla	Se AC-adaptorns märkplåt. (automatisk spänningskonvertering)
Motorspänning	1,2 V likström
Laddningstid	Ca 8 timmar

Produkten är endast avsedd för användning i hemmet.

Luftburet akustiskt buller: 60 dB (A) re 1 pW

Var god läs "Information för användare om hopsamling och avfallshantering av gammalt material och använda batterier" på sidan 112.

**Kiitos, että valitsit verkkoladattavan Panasonic-hiustenleikkaajan.  
Lue kaikki ohjeet ennen laitteen käyttöä.**

## Tärkeää

Tässä hiustenleikkauskoneessa on sisäänrakennettu, uudelleenladattava akku. Älä heitä laitetta tuleen tai altista sitä kuumuudelle äläkä lataa, käytä tai säilytä sitä ympäristössä, jossa on korkea lämpötila.

### ► Hiustenleikkauskoneen käyttäminen

- Tarkista ennen käyttöä, että terät eivät ole vahingoittuneet tai väänntyneet.
- Lopeta laitteen käyttö, mikäli käytettäessä ilmenee toimintahäiriöitä tai muuta normaalista poikkeavaa.
- Sammuta laite ennen leikkuupituuden muuttamista tai kampaosan irrottamista.
- Laita öljyä nuolilla merkittyihin kohtiin ennen käyttöä. (Katso sivu 67.)
- Laitteella ei saa trimmata eläimiä.
- Älä paina terää ihoa vasten.
- Älä käytä leikkuria muuhun tarkoitukseen kuin leikkaamiseen.
- Laitetta ei ole tarkoitettu lasten tai sellaisten henkilöiden käyttöön, joiden aistit tai fyysiset tai henkiset kyvyt ovat heikentyneet tai jotka eivät osaa käyttää laitetta ilman heidän turvallisuudestaan vastaavan henkilön valvontaa tai ohjausta. Käyttäjien tulee valvoa, etteivät lapset leiki laitteella.

### ► Hiustenleikkauskoneen lataaminen

- Älä koskaan käytä verkkolaitetta kylpy- tai suihkuhuoneessa.
- Älä käytä muuta kuin tähän laitteeseen kuuluvaa virtajohtoa tai verkkolaitetta (RE9-49/Yhdistyneessä kuningaskunnassa RE9-52).
- Lataa laite paikassa, jossa se ei altistu suoralle auringonvalolle tai muille lämmönlähteille (lämpötila 5–35 °C).
- Kytke verkkolaite sähköpistokkeeseen, joka sijaitsee kuivassa paikassa. Huolehdi, että myös kätesi ovat kuivat.
- Pidä kiinni verkkolaitteesta irrottaessasi sen pistorasiasta. Jos vedät virtajohdosta, johto voi vahingoittua.

- Älä vaurioita virtajohtoa tai tee siihen muutoksia. Älä aseta virtajohdon päälle painavia esineitä tai jätä sitä esineiden väliin.
- Älä käytä hiustenleikkauskonetta, jos virtajohto tai verkkolaite on kulunut tai jos verkkolaite ei sovi pistorasiaan.
- Virtajohtoa ei voi vaihtaa. Jos johto on vahingoittunut, verkkolaite tulee poistaa käytöstä.

### ► Hiustenleikkauskoneen puhdistaminen

#### Varoitus

**Välttyäksesi sähköiskulta irrota virtajohto hiustenleikkauskoneesta ennen kuin peset laitteen vedellä.**

- Koteloa ei pidä avata, sillä avaaminen voi rikkoa laitteen vesitiiviin rakenteen.
  - Jos peset hiustenleikkauskoneen vedellä, älä käytä suolavettä tai kuumaa vettä. Älä liota hiustenleikkauskonetta vedessä pitkän aikaa.
  - Käytä kotelon puhdistukseen ainoastaan pehmeää liinaa, joka on kostutettu puhtaalla vesijohtovedellä tai saippuaa sisältävällä vesijohtovedellä. Älä käytä tinneriä, bensiiniä, alkoholia tai muita kemikaaleja.
  - Puhdista pistoke säännöllisesti poistaaksesi siitä pölyn ja lian.
- ### ► Hiustenleikkauskoneen säilyttäminen
- Säilytä hiustenleikkauskonetta käytön jälkeen paikassa, jossa on alhainen ilmankosteus.
  - Älä säilytä hiustenleikkauskonetta paikassa, jossa se on alltiina suoralle auringonvalolle tai muille lämmönlähteille.
  - Säilytä verkkolaitetta kuivassa paikassa, jossa se ei pääse vaurioitumaan.
  - Pidä öljy poissa lasten ulottuvilta.

## Laitteen osat

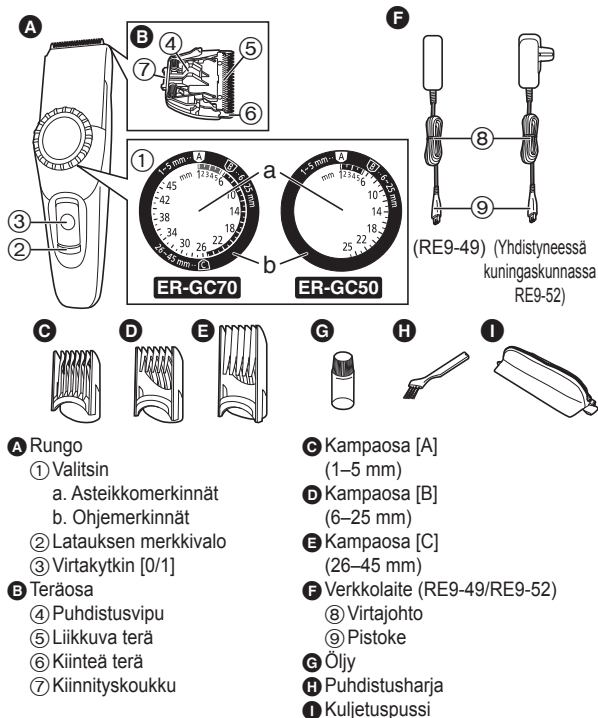

Lisätarvikkeet	ER-GC70	ER-GC50
<b>C</b> Kampaosa [A] (1–5 mm)	✓	✓
<b>D</b> Kampaosa [B] (6–25 mm)	✓	✓
<b>E</b> Kampaosa [C] (26–45 mm)	✓	-
<b>I</b> Kuljetuspussi	✓	-

## Hiustenleikkaukseen lataaminen

Jos laitteen teho heikkenee, voit ladata hiustenleikkaukseen akun täyteen 8 tunnissa.

Täydellä latauksella laitetta voi käyttää noin 40 minuuttia.

- Sammuta hiustenleikkaukseen liu'uttamalla rungossa oleva virtakytkin asentoon "0".**
- Liitä verkkolaite pistorasiaan.**
- Liitä pistoke hiustenleikkaukseen.**  
Latauksen merkkivalo syttyy ja palaa kunnes verkkolaite irrotetaan pistorasiasta.
- Irrota verkkolaite pistorasiasta latauksen päättyttyä.**

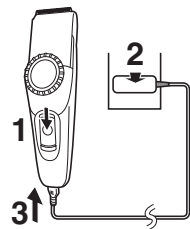

Kun hiustenleikkaukseen ladataan ensimmäistä kertaa tai laitetta ei ole käytetty yli 6 kuukauteen, lataa laitetta 16 tuntia (aktivoidaksesi uudelleenladattavan akun). Jos lataat hiustenleikkaukseen akun ollessa täysin tyhjä, latauksen merkkivalo ei saata syttyä heti. Valo syttyy kuitenkin normaalisti muutaman minuutin latauksen jälkeen.

## Laitteen käyttö verkkovirralla

Voit käyttää hiustenleikkaukseen latauksen aikana, vaikka akku olisi lähes tyhjä.

Jos hiustenleikkaukseen ei toimi, anna laitteen latautua n. 1 minuutin ajan.



# Käyttö

## Kampaosien käyttö

1. Sammuuta hiustenleikkauskone liu'uttamalla rungossa oleva virtakytkin asentoon "0".
2. Varmista, ettei terä ole vahingoittunut.
3. Kiinnitä lisäosa ja säädä valitsin haluamaasi kohtaan.

• Katso sivut 65 ja 66.

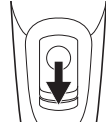

4. Käynnistä hiustenleikkauskone liu'uttamalla rungossa oleva virtakytkin asentoon "1".

Säädettyäsi leikkauspituuden varmista, että lisäosa on kiinnitetty ja virtakytkin on asennossa "1". Kun lisäosa on kiinnitetty oikein, valitsin ei käännä virtakytkimen ollessa asennossa "1".



5. Leikkaa hiukset sopivan mittaisiksi liikuttamalla leikkuria hiusten kasvusuunnan vastaisesti.

Älä pidä leikkuria väärinpäin leikkauksen aikana. Tämä saattaa leikata hiuksia liikaa.



### ► Leikkaaminen ilman kampaosia

Leikkattaessa hiuksia ilman lisäosaa laite leikkaa hiukset n. 0,5 mm:n pituisiksi.

1. Leikkaa hiukset pitämällä leikkurin päätä suoraan päänahkaa vasten.



## Kampaosan asentaminen

### Kampaosa [A] (1–5 mm)

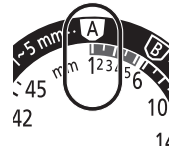

1. Aseta ohjemerkinä "A" kohtaan "1".

2. Kiinnitä kampaosa [A] runkoon.

3. Aseta ohjemerkinä "A" haluamasi leikkuupituuden kohdalle.

Leikkuupituus (mm) (arvio)	1	2	3	4	5
Asteikkomerkinät	1	2	3	4	5

- Valitsin kääntyy kohdan "6" yli, vaikka kampaosa [A] olisi käytössä. Hiustenleikkauskone leikkaa kunnolla enintään 6 mm, joten älä yritä leikata enempää kuin 6 mm kampaosan [A] ollessa kiinnitettynä.
- Todellinen hiusten pituus on hieman pidempi kuin säätämäsi korkeus.

## Kampaosa [B] (6–25 mm)

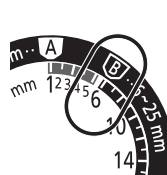

1. Aseta ohjemerkinä "B" kohtaan "6".

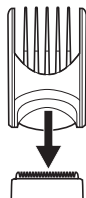

2. Kiinnitä kampaosa [B] runkoon.



3. Aseta ohjemerkinä "B" haluamasi leikkuupituuden kohdalle.

Leikkuupituus (mm) (arvio)	6	7	8	9	10	11	12
Asteikkomerkinnät	6	•	•	•	10	•	•

Leikkuupituus (mm) (arvio)	13	14	15	16	17	18	19
Asteikkomerkinnät	•	14	•	•	•	18	•

Leikkuupituus (mm) (arvio)	20	21	22	23	24	25
Asteikkomerkinnät	•	•	22	•	•	•

- Todellinen hiusten pituus on hieman pidempi kuin säätämäsi korkeus.

## Kampaosa [C] (26–45 mm) ER-GC70

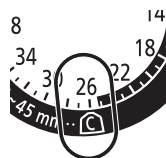

1. Aseta ohjemerkinä "C" kohtaan "26".

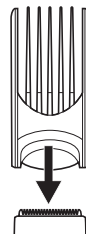

2. Kiinnitä kampaosa [C] runkoon.



3. Aseta ohjemerkinä "C" haluamasi leikkuupituuden kohdalle.

Leikkuupituus (mm) (arvio)	26	27	28	29	30	31	32
Asteikkomerkinnät	26	•	•	•	30	•	•

Leikkuupituus (mm) (arvio)	33	34	35	36	37	38	39
Asteikkomerkinnät	•	34	•	•	•	38	•

Leikkuupituus (mm) (arvio)	40	41	42	43	44	45
Asteikkomerkinnät	•	•	42	•	•	45

- Todellinen hiusten pituus on hieman pidempi kuin säätämäsi korkeus.

# Puhdistus

## Puhdistus harjan avulla

### 1. Irrota virtajohto hiustenleikkauskoneesta.

- Muista asettaa virtakytkin asentoon "0" ennen kuin irrotat terän.

### 2. Irrota kampaosa.

### 3. Pidä kiinni rungosta, aseta peukalosi teriä vasten ja työnnä teriä rungosta pois päin.

### 4. Harjaa irtohiukset rungosta ja terien ympäriltä.

### 5. Harjaa irtohiukset kiinteän ja liikkuvan terän välistä; nosta liikkuva terä pitämällä puhdistusvipua painettuna.

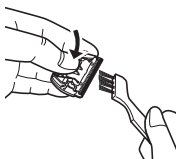

## Puhdistus vedellä



Vasemmalla oleva merkki tarkoittaa, että laite voidaan pestä juoksevalla vedellä.

## Varoitus

Välttyäksesi sähköiskulta irrota virtajohto hiustenleikkauskoneesta ennen kuin peset laitteen vedellä.

1. Irrota virtajohto hiustenleikkauskoneesta.
2. Irrota terä.
3. Huuhtelevat loput irtohiukset teristä juoksevalla vedellä.

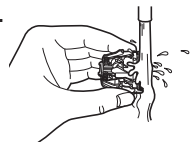

4. Huuhtelevat kaikki hiustenleikkauskoneeseen sisään jääneet irtohiukset juoksevalla vedellä.

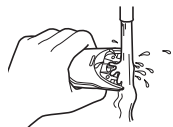

5. Ravista hiustenleikkauskonetta varovasti 4–5 kertaa ja pyyhi sen jälkeen vesipisarot hiustenleikkauskoneesta ja terästä.
6. Aseta hiustenleikkauskone pyyhkeen päälle siten, että rungossa oleva virtakytkin osoittaa alaspäin, ja anna laitteen kuivua kokonaan.

## Voitelu

Lisää öljyä ennen jokaista käyttökertaa sekä jokaisen käyttökerran jälkeen.

Lisää tippa öljyä nuolten osoittamiin kohtiin.

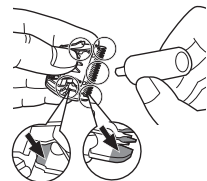

## Terän kiinnittäminen

Kiinnitä kiinnityskoukku hiustenleikkauskoneen teränpitimeen ja työnnä kunnes kuulet napsahduksen.

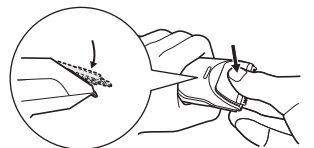

### ► Terän käyttöikä

Terien käyttöikä riippuu käyttötaajuudesta ja -pituudesta. Käyttöikä on yleensä noin kaksi vuotta, jos leikkuria käytetään kaksi kertaa kuussa 20 minuutin ajan. Jos leikkausteho heikkenee oikeanlaisesta hoidosta huolimatta, vaihda terät.

### ► Akun käyttöikä

Akkujen käyttöikä riippuu käyttöiheydestä ja käytön pituudesta. Jos akut ladataan 3 kertaa kuukaudessa, käyttöikä on noin 3 vuotta.

- Vaikka laitetta ei käytettäisikään säännöllisesti, hiustenleikkukone on suositeltavaa ladata uudestaan vähintään 6 kuukauden välein, koska akun varaus häviää ja sen käyttöikä saattaa lyhentyä.

## Hiustenleikkaukoneen akun hävittäminen

Poista sisäänrakennettu, uudelleenladattava akku ennen hiustenleikkaukoneen hävittämistä. Varmista, että akku hävitetään ongelmajätokeskuksen kautta, mikäli maassasi on sellainen. Älä pura tai vaihda akkua jatkaaksesi hiustenleikkaukoneen käyttöä. Tämä saattaa aiheuttaa tulipalon tai voit saada sähköiskun. Vaihdata akku valtuutetussa huoltopisteessä.

- Irrota virtajohto hiustenleikkaukoneesta, kun ryhdyt poistamaan akkua.
- Tyhjennä akku kokonaan ennen kuin irrotat sen.
- Irrotettuasi akun varo aiheuttamasta oikosulkua liittinten + ja - väliille.
- Suorita vaiheet 1–8, nosta akkua ja poista se.

1. Irrota virtajohto hiustenleikkaukoneesta.
2. Irrota terä hiustenleikkaukoneesta. Irrota merkityt kaksi ruuvia (a).
3. Irrota ruuvi (b).
4. Irrota valitsimen kansi (c), ruuvi (d) ja valitsin (e).
5. Irrota kotelo (f).
6. Irrota ruuvit (g).
7. Irrota kotelo (h).
8. Irrota akun kotelo (i) ja poista akku (j).

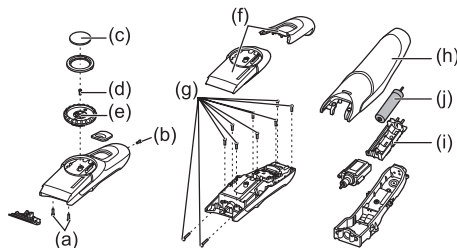

### VAROITUS

Älä yritä vaihtaa akkua jatkaaksesi hiustenleikkaukoneen käyttöä. Tämä saattaa aiheuttaa tulipalovaaran tai voit saada sähköiskun.

### Ympäristönsuojelua koskeva tärkeä huomautus

Sisäänrakennettu nikkelimetallihiydridiparisto sisältää aineita, jotka voivat olla haitallisia ympäristölle. Poista paristo ennen kuin hävität hiustenleikkaukoneen.

### Ympäristönsuojelu ja materiaalien kierrätys

Tässä hiustenleikkaukoneessa on nikkelimetallihiydridiakku. Varmista, että akku hävitetään ongelmajätokeskuksen kautta, mikäli maassasi on sellainen.

## Tekniset tiedot

Virtalähde	Katso verkkolaitteen nimikyltti. (automaattinen jänniteenvalinta)
Moottorin jännite	1,2 V DC
Latausaika	Noin 8 tuntia

Tämä tuote on tarkoitettu vain kotitalouskäyttöön.

Ilmaaani: 60 (dB (A) re 1 pW)

Ole hyvä ja lue "Tietoja vanhojen laitteiden ja käytettyjen paristojen keräyksestä ja hävittämisestä" sivulla 113.

Dziękujemy za wybranie maszynki do włosów (zasilanie z sieci lub akumulatora) firmy Panasonic. Przed rozpoczęciem korzystania prosimy przeczytać wszystkie instrukcje.

## Ważne

Ta maszynka zawiera wbudowany akumulator. Nie należy wrzucać jej do ognia, podgrzewać, ani ładować, używać bądź pozostawiać w miejscu o wysokiej temperaturze.

### ► Używanie maszynki

- Przed rozpoczęciem użytkowania sprawdź, czy ostrza nie są uszkodzone lub odkształcone.
- Przerwij użycie w przypadku nieprawidłowego działania lub uszkodzenia.
- Wyłącz urządzenie przed zmianą długości cięcia lub zdjęciem końcówki do przycinania.
- Przed każdym użyciem nałóż olej w miejscach oznaczonych strzałkami. (Patrz strona 73.)
- Nie używaj urządzenia do strzyżenia zwierząt.
- Nie przyciskaj ostrza do skóry.
- Nie używaj maszynki do strzyżenia do celów innych niż strzyżenie.
- To urządzenie nie jest przeznaczone do użytku przez osoby (w tym dzieci) o ograniczonej sprawności fizycznej, czuciowej lub umysłowej lub nie posiadające wystarczającej wiedzy lub doświadczenia, chyba że zostały one odpowiednio poinstruowane o sposobie użytkowania urządzenia przez osobę odpowiadającą za ich bezpieczeństwo lub pozostają pod odpowiednią opieką. Dzieci muszą pozostawać pod opieką, tak aby dopilnować by nie bawiły się urządzeniem.

### ► Ładowanie maszynki

- Nigdy nie używaj zasilacza sieciowego w łazience lub pomieszczeniu z prysznicem.
- Nie używaj kabla zasilania lub zasilacza sieciowego innego niż ten zasilacz sieciowy (RE9-49/RE9-52 w przypadku Wielkiej Brytanii).
- Urządzenie ładuj w miejscu, w którym nie będzie narażone na działanie bezpośredniego światła słonecznego lub innych źródeł ciepła, w temperaturze od 5 °C do 35 °C.

- Włącz zasilacz sieciowy do gniazdka sieciowego z dala od wilgoci i suchymi rękami.
- Przytrzymaj zasilacz sieciowy podczas odłączania go z gniazdka elektrycznego. Pociąganie za kabel zasilania może spowodować jego uszkodzenie.
- Uważaj by nie uszkodzić ani nie odkształcić przewodu zasilania. Nie kładź na przewodzie zasilania żadnych ciężkich przedmiotów i uważaj by go nie przytrzasnąć.
- Nie używaj maszynki, kiedy kabel zasilania lub zasilacz sieciowy jest zużyty bądź jeśli zasilacz sieciowy nie pasuje prawidłowo do gniazdka.
- Kabla zasilania nie można wymienić. W przypadku uszkodzenia kabla zasilacza sieciowego należy wyrzucić.

### ► Czyszczenie maszynki

#### Ostrzeżenie

**Aby zapobiec porażeniu prądem elektrycznym, kabel zasilania należy odłączyć od maszynki przed wyczyszczeniem jej w wodzie.**

- Obudowy nie należy rozmontowywać ponieważ mogłoby to naruszyć wodoszczelną konstrukcję urządzenia.
  - Maszynki nie należy czyścić słoną lub gorącą wodą. Maszynki nie należy zanurzać w wodzie na dłuższy czas.
  - Obudowę należy czyścić tylko miękką ściereczką lekko zwilżoną wodą bieżącą lub wodą z dodatkiem mydła. Nie używaj rozpuszczalnika, benzyny, alkoholu ani innych środków chemicznych.
  - Oczyszczaj wtyczkę zasilania regularnie, aby usunąć wszelkie zabrudzenia lub kurz.
- ### ► Przechowywanie maszynki
- Po zakończeniu użycia należy przechowywać w miejscu o niskiej wilgotności.
  - Nie przechowuj maszynki w miejscu narażonym na bezpośrednie działanie światła słonecznego lub innych źródeł ciepła.
  - Przechowuj zasilacz sieciowy w suchym miejscu, chroniony przed uszkodzeniami.
  - Przechowuj olej z dala od dzieci.

## Oznaczenie części

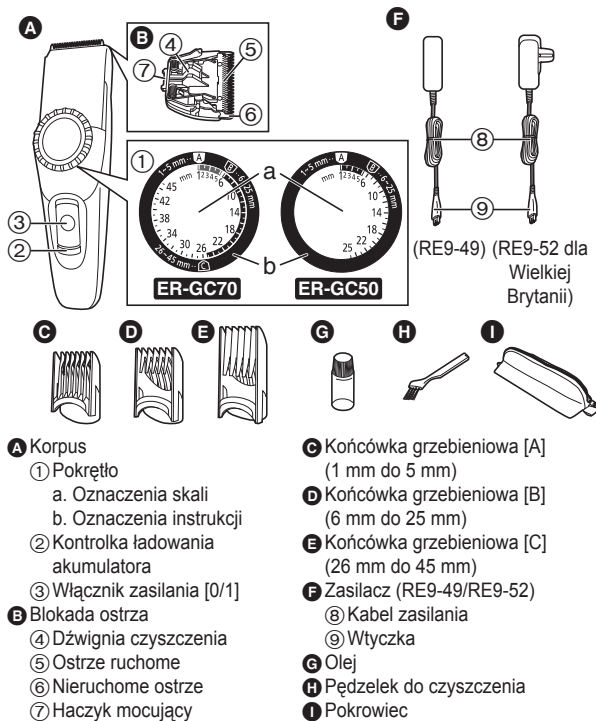

Akcesoria	ER-GC70	ER-GC50
<b>C</b> Końcówka grzebieniowa [A] (1 mm do 5 mm)	✓	✓
<b>D</b> Końcówka grzebieniowa [B] (6 mm do 25 mm)	✓	✓
<b>E</b> Końcówka grzebieniowa [C] (26 mm do 45 mm)	✓	-
<b>I</b> Pokrowiec	✓	-

## Ładowanie maszynki

Jeśli prędkość maszynki zaczyna się obniżać, można ją naładować całkowicie w ciągu 8 godzin.

Całkowite naładowanie dostarcza energii na około 40 minut pracy.

1. Ustaw włącznik zasilania na korpusie w pozycji "0", aby wyłączyć maszynkę.
2. Podłącz zasilacz sieciowy do gniazdka ściennego.
3. Wsuń wtyczkę końcówki do maszynki. Kontrolka ładowania akumulatora świeci, aż do wyjęcia zasilacza sieciowego z gniazdka.
4. Odłącz zasilacz sieciowy od gniazdka po zakończeniu ładowania.

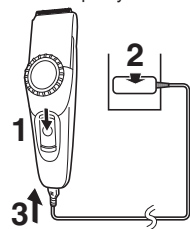

Kiedy maszynka jest ładowana po raz pierwszy lub jeśli nie była używana przez ponad 6 miesięcy, należy ładować ją przez 16 godzin, aby uaktywnić akumulator. W przypadku, gdy ładowana jest maszynka z całkowicie rozładowanym akumulatorem, kontrolka ładowania akumulatora może nie zaświecić się natychmiast. Kontrolka będzie jednak świecić normalnie po upływie kilku minut.

### Praca z zasilaczem

Podczas ładowania można korzystać z maszynki, nawet jeśli poziom naładowania akumulatora jest niski.

Jeśli maszynka nie działa, kontynuuj ładowanie przez około 1 minutę.

## Użycie

### Użycie końcówek grzebieniowych

1. Ustaw włącznik zasilania na korpusie w pozycji "0", aby wyłączyć maszynkę.
2. Upewnij się, że ostrze nie jest uszkodzone.
3. Zamocuj końcówkę i ustaw pokrętko.
  - Patrz strony 71 i 72.



4. Ustaw włącznik zasilania na korpusie w pozycji "1", aby włączyć maszynkę.

Po ustawieniu długości przycinania upewnij się, że końcówka jest zamocowana z przełącznikiem w pozycji "1". Jeśli końcówka jest zamocowana prawidłowo, pokrętko nie będzie się obracać po ustawieniu przełącznika w pozycji "1".



5. Strzyż włosy do odpowiedniej długości przesuwając maszynkę pod włos.

Nie używaj maszynki w odwróconej pozycji. Może to prowadzić do nadmiernego przycinania włosów.



#### ► Przycinanie bez końcówek grzebieniowych

Przycinanie włosów bez użycia końcówki spowoduje przycięcie włosów do długości około 0,5 mm.

1. Przycinaj włosy umieszczając głowicę maszynki bezpośrednio na skórze głowy.



## Zakładanie końcówki grzebieniowej

### Końcówka grzebieniowa [A] (1 mm do 5 mm)

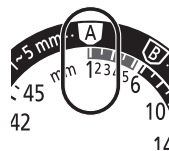

1. Ustaw znacznik instrukcji "A" w pozycji "1".
2. Zamocuj końcówkę grzebieniową [A] do korpusu.
3. Ustaw znacznik instrukcji "A" zgodnie z żądaną długością cięcia.

Długość cięcia (mm) (przybliżona)	1	2	3	4	5
Oznaczenia skali	1	2	3	4	5

- Pokrętko przekręci się poza wskaźnik "6" nawet w przypadku użycia końcówki grzebieniowej [A]. Maszynka nie będzie obcinała prawidłowo powyżej 6 mm, dlatego nie należy próbować obcinać więcej niż 6 mm po założeniu końcówki grzebieniowej [A].
- Rzeczywista długość włosów po strzyżeniu będzie nieznacznie dłuższa od ustawionej.

## Końcówka grzebieniowa [B] (6 mm do 25 mm)

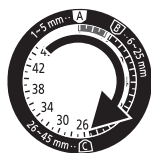
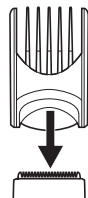
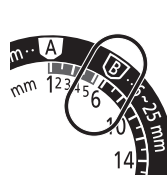

1. Ustaw znacznik instrukcji "B" w pozycji "6".

2. Zamocuj końcówkę grzebieniową [B] do korpusu.

3. Ustaw znacznik instrukcji "B" zgodnie z żadaną długością cięcia.

Długość cięcia (mm) (przybliżona)	6	7	8	9	10	11	12
Oznaczenia skali	6	•	•	•	10	•	•

Długość cięcia (mm) (przybliżona)	13	14	15	16	17	18	19
Oznaczenia skali	•	14	•	•	•	18	•

Długość cięcia (mm) (przybliżona)	20	21	22	23	24	25
Oznaczenia skali	•	•	22	•	•	•

• Rzeczywista długość włosów po stryżeniu będzie nieznacznie dłuższa od ustawionej.

## Końcówka grzebieniowa [C] (26 mm do 45 mm)

ER-GC70

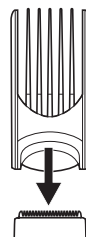
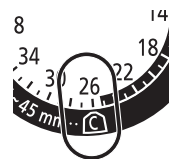

1. Ustaw znacznik instrukcji "C" w pozycji "26".

2. Zamocuj końcówkę grzebieniową [C] do korpusu.

3. Ustaw znacznik instrukcji "C" zgodnie z żadaną długością cięcia.

Długość cięcia (mm) (przybliżona)	26	27	28	29	30	31	32
Oznaczenia skali	26	•	•	•	30	•	•

Długość cięcia (mm) (przybliżona)	33	34	35	36	37	38	39
Oznaczenia skali	•	34	•	•	•	38	•

Długość cięcia (mm) (przybliżona)	40	41	42	43	44	45
Oznaczenia skali	•	•	42	•	•	45

• Rzeczywista długość włosów po stryżeniu będzie nieznacznie dłuższa od ustawionej.



# Czyszczenie

## Czyszczenie pędzelkiem

### 1. Odłącz kabel zasilania od maszynki.

- Pamiętaj o ustawieniu przełącznika w położenie "0" przed zdjęciem ostrza.

### 2. Zdejmij końcówkę do przycinania.

### 3. Trzymając za korpus maszynki, oprzy kciuk o ostrza od dołu i wypchnij je z korpusu.

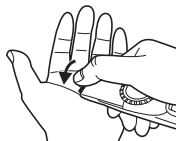

### 4. Usuń pędzlem wszelkie resztki włosów z korpusu i wokół ostrza.

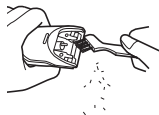

### 5. Usuń pędzlem wszelkie resztki włosów z przestrzeni pomiędzy ostrzem ruchomym a ostrzem nieruchomym naciskając na dźwignię do czyszczenia w celu podniesienia ostrza ruchomego.

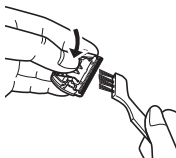

## Czyszczenie w wodzie



Symbol po lewej stronie oznacza, że urządzenie można czyścić pod czystą wodą bieżącą.

### Ostrzeżenie

Aby zapobiec porażeniu prądem elektrycznym, kabel zasilania należy odłączyć od maszynki przed wyczyszczeniem jej w wodzie.

1. Odłącz kabel zasilania od maszynki.
2. Zdejmij ostrze.
3. Spłucz włosy przyklejone do ostrzy pod bieżącą wodą.

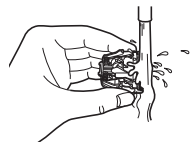

4. Spłucz wodą bieżącą pozostałe włosy wewnątrz maszynki.

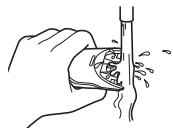

5. Delikatnie potrząśnij maszynką 4 lub 5 razy, a następnie zetrzyj pozostałe krople wody z maszynki i ostrza.
6. Umieść maszynkę na ręczniku, włącznikiem zasilania na korpusie skierowanym do dołu, aby maszynka wyschła.

### Smarowanie

Smaruj maszynkę olejem przed i po każdym użyciu.

Nanieś kroplę oleju na części wskazane strzałkami.

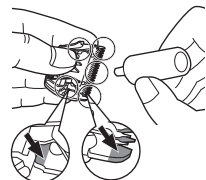

### Wkładanie ostrza na miejsce

Zamocuj hak mocujący na mocowaniu ostrza maszynki, a następnie naciśnij go aż do usłyszenia kliknięcia.

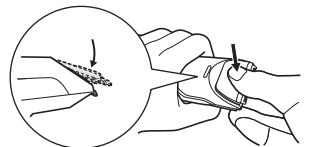

### ► Trwałość ostrza

Trwałość ostrza różni się w zależności od częstotliwości i długości użytkowania. Przewidywany okres trwałości ostrza wynosi około 2 lata w przypadku używania maszyny dwa razy w miesiącu po 20 minut. Jeśli skuteczność strzyżenia spadnie mimo przeprowadzania poprawnej konserwacji, należy wymienić ostrze.

### ► Żywotność akumulatora

Żywotność akumulatora będzie się różnić w zależności od częstotliwości i długości użycia. Jeśli akumulator jest ładowany 3 razy w miesiącu, czas eksploatacji wyniesie około 3 lat.

- Zaleca się, aby maszynkę ładować co najmniej raz na 6 miesięcy, nawet jeśli nie jest regularnie używana, ponieważ akumulator ulega rozładowaniu, a czas eksploatacji może ulec skróceniu.

## Utylizacja akumulatora maszyny

Przed zutylizowaniem maszyny należy wyjąć wbudowany akumulator. Upewnij się, że akumulator wyrzucany jest w oficjalnie wyznaczonym miejscu, jeżeli takie miejsce jest dostępne. Nie rozbieraj ani nie wymieniaj akumulatora w celu ponownego użycia maszyny. Może to być przyczyną pożaru lub porażenia prądem elektrycznym. Akumulator należy wymienić w autoryzowanym centrum serwisowym.

- Przed wyjęciem akumulatora odłącz kabel zasilania od maszyny.
- Rozładuj całkowicie akumulator przed usunięciem.
- Uważaj, aby nie spowodować spięcia styków + i – akumulatora przed usunięciem.
- Wykonaj kroki od 1 do 8, unieś akumulator, a następnie wyjmij go.
  1. Odłącz kabel zasilania od maszyny.
  2. Zdejmij ostrze z maszyny. Odkręć 2 śrubki (a).
  3. Wykręć śrubkę (b).
  4. Zdejmij pokrywę pokrętła (c), odkręć śrubkę (d) i odłącz pokrętło (e).
  5. Rozmontuj obudowę (f).
  6. Odkręć śrubki (g).
  7. Odłącz obudowę (h).
  8. Odłącz komorę akumulatora (i) i wyjmij akumulator (j).

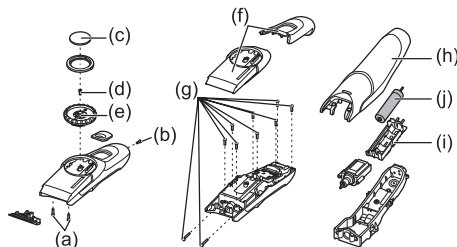

### OSTRZEŻENIE

**Nie próbuj wymieniać akumulatora w celu ponownego użycia maszyny. Grozi to pożarem lub porażeniem prądem elektrycznym.**

### Ważne informacje dotyczące ochrony środowiska

Wbudowany akumulator niklowo-wodorkowy zawiera substancje, które mogą być szkodliwe dla środowiska. Przed oddaniem maszyny do utylizacji należy usunąć akumulator.

### Ochrona środowiska i recykling materiałów

Maszyna zawiera akumulator niklowo-metalowodorkowy. Upewnij się, że akumulator wyrzucany jest w oficjalnie wyznaczonym miejscu, jeżeli takie miejsce znajduje się w Twoim kraju.

## Dane techniczne

Źródło zasilania	Patrz tabliczka znamionowa na zasilaczu sieciowym. (automatyczna zmiana napięcia zasilania)
Napięcie pracy silnika	1,2 V DC
Czas ładowania	Okolo 8 godz.

Ten produkt jest przeznaczony jedynie do użytku w gospodarstwach domowych.

Poziom hałasu: 60 (dB (A) re 1 pW)

Proszę przeczytać "Informacja dla użytkowników o gromadzeniu i pozbywaniu się zużytych urządzeń i baterii" na stronie 114.

**Děkujeme, že jste si zvolili elektrický/dobíjecí zastříhávač vlasů Panasonic. Před použitím si prosím přečtete veškeré pokyny.**

## Důležité

Tento zastříhávač má vestavěnou nabíjecí baterii. Nevhazujte do ohně, nevystavujte teplu, ani nenabíjejte, nepoužívejte nebo neponechávejte v prostředí s vysokou teplotou.

### ► Používání stříhacího strojku

- Před použitím zkontrolujte, jestli bříty nejsou poškozené nebo zdeformované.
- V případě zjištění poškození nebo závady strojek přestaňte používat.
- Předtím, než změníte délku stříhu nebo sejmete hřebenový nástavec, spotřebič vypněte.
- Před každým použitím naneste na místa označená šipkou olej. (Viz str. 79.)
- Strojek nepoužívejte pro zvířata.
- Netlačte břit na kůži.
- Nepoužívejte zastříhávač k jiným účelům než k zastříhávání.
- Tento strojek není určen k použití osobám (včetně dětí) se sníženými tělesnými, senzorickými nebo mentálními schopnostmi nebo osobám s nedostatkem zkušeností a znalostí, pokud jsou bez dohledu nebo nebyly poučeny o používání strojku osobou, která je zodpovědná za jejich bezpečnost. Na děti je třeba dohlížet, aby si se strojkem nehrály.

### ► Nabíjení strojku

- Síťový adaptér nikdy nepoužívejte v koupelně nebo ve sprše.
- Nepoužívejte jinou napájecí šňůru nebo síťový adaptér, než je tento síťový adaptér (RE9-49/RE9-52 pro Spojené království).
- Spotřebič nabíjejte v místě, kde nebude vystaven přímému slunečnímu světlu nebo jiným zdrojům tepla, a to při teplotách 5 až 35 °C.
- Síťový adaptér zapojte do zásuvky v místě, kde není vlhko, a dotýkejte se jej suchými rukama.

- Při odpojování síťového adaptéru ze zásuvky tahejte za adaptér. Budete-li tahat za napájecí šňůru, můžete ji poškodit.
- Přívodní šňůru nepoškozujte ani nedeformujte. Na přívodní šňůru nestavte těžké předměty a nedovoďte, aby byla sevřená mezi jinými předměty.
- Nepoužívejte zastříhávač s poškozenou napájecí šňůrou nebo síťovým adaptérem nebo jestliže síťový adaptér nedrží pevně v zásuvce.
- Napájecí šňůru nelze vyměnit. Je-li přívodní šňůra poškozená, síťový adaptér musí být vyřazen.

### ► Čištění strojku

#### Varování

**Před čistěním zastříhávače ve vodě odpojte napájecí šňůru od zastříhávače, aby nedošlo k úrazu elektrickým proudem.**

- Nedemontujte kryt strojku, aby byla zachována jeho vodotěsná konstrukce.
  - Při oplachování zastříhávače vodou nepoužívejte slanou nebo horkou vodu. Nenechávejte zastříhávač ponořený ve vodě dlouhou dobu.
  - Plášť čistěte jen použitím měkkého hadříku, navlhčeného ve vodě z vodovodu nebo mýdlové vodě z vodovodu. Nepoužívejte ředidlo, benzín, lih nebo jiné chemikálie.
  - Síťový přívod pravidelně čistěte od prachu a nečistot.
- ### ► Uchovávání stříhacího strojku
- Po použití zastříhávač skladujte v místě s nízkou prašností.
  - Neskladujte zastříhávač v místě, kde bude vystaven přímému slunečnímu světlu nebo jiným zdrojům tepla.
  - Síťový adaptér uchovávejte v suchém prostředí, kde je chráněn před poškozením.
  - Olej skladujte mimo dosah dětí.

## Označení součástí

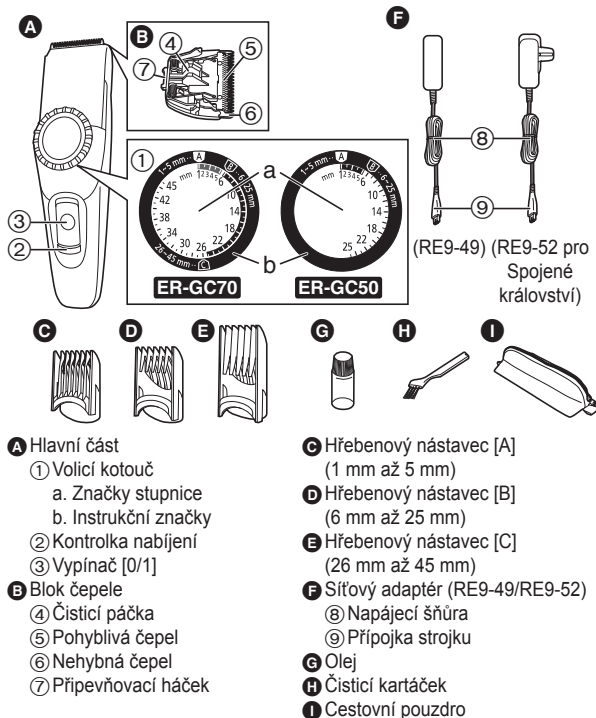

Příslušenství	ER-GC70	ER-GC50
<b>C</b> Hřebenový nástavec [A] (1 mm až 5 mm)	✓	✓
<b>D</b> Hřebenový nástavec [B] (6 mm až 25 mm)	✓	✓
<b>E</b> Hřebenový nástavec [C] (26 mm až 45 mm)	✓	-
<b>I</b> Cestovní pouzdro	✓	-

## Nabíjení strojku

Pokud zastříhovač ztrácí rychlost, lze jej plně nabít během 8 hodin. Plně nabitý strojek vlastní dostatek energie pro přibližně 40 minut použití.

1. Přesunutím vypínače na hlavní části do polohy "0" zastříhovač vypne.
2. Zapojte síťový adaptér do zásuvky.
3. Připojku strojku zasuněte do zastříhovače.
4. Po dokončení nabíjení odpojte síťový adaptér ze zásuvky.

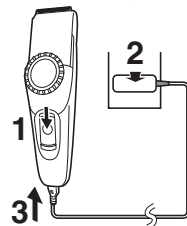

Při prvním nabíjení zastříhovače, nebo pokud nebyl zastříhovač používán déle než 6 měsíců, jej nabíjejte po dobu 16 hodin (aby došlo k aktivaci nabíjecí baterie). Při nabíjení zcela vybité baterie zastříhovače se nemusí kontrolka nabíjení hned rozsvítit. Tato kontrolka se však po několika minutách nabíjení rozsvítí.

### Provoz na síťové napájení

Zastříhovač lze během nabíjení používat, i když je baterie slabá. Pokud zastříhovač nepracuje, pokračujte s nabíjením po dobu cca 1 minuty.

## Použití

### Použití hřebenových nástavců

1. Přesunutím vypínače na hlavní části do polohy "0" zastříhovač vypněte.
2. Zkontrolujte, zda není čepel poškozená.
3. Nasadte nástavec a nastavte volicí kotouč.
  - Viz strany 77 a 78.

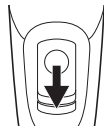

4. Přesunutím vypínače na hlavní části do polohy "1" zastříhovač zapněte. Jakmile nastavíte délku zastříhování, uveďte vypínač do polohy "1" a ujistěte se, že je nástavec připevněný. Je-li nástavec správně připevněný a vypínač v poloze "1", volicí kotouč se nebude otáčet.



5. Vlasy zastříhujte na správnou délku pohybem zastříhovače dozadu proti směru jejich růstu. Nepoužívejte zastříhovač v obrácené poloze. V takovém případě se mohou vlasy zastříhnout příliš hluboko.



#### ► Zastříhování bez hřebenových nástavců

Bez použití hřebenového nástavce budou vlasy zastříženy na přibližnou délku 0,5 mm.

1. Pro stříhání vlasů přiložte hlavu zastříhovače přímo na pokožku hlavy.



## Přípevnění hřebenového nástavce

### Hřebenový nástavec [A] (1 mm až 5 mm)

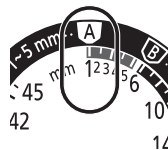

1. Vyrovnajte instrukční značku "A" s hodnotou "1".
2. Nasadte hřebenový nástavec [A] na hlavní část.
3. Vyrovnajte instrukční značku "A" s požadovanou délkou stříhu.

Délka stříhu (mm) (přibližně)	1	2	3	4	5
Značky stupnice	1	2	3	4	5

- Volicí kotouč se bude otáčet přes indikátor "6", a to i s nasazeným hřebenovým nástavcem [A]. Zastříhovač nebude dobře stříhat nad 6 mm, takže se s nasazeným hřebenovým nástavcem [A] nepokoušejte stříhat na větší délku než 6 mm.
- Skutečná délka vlasů bude poněkud delší než nastavená.

## Hřebenový nástavec [B] (6 mm až 25 mm)

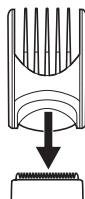
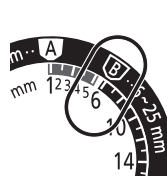

1. Vyrovnajte instrukční značku "B" s hodnotou "6".

2. Nasad'te hřebenový nástavec [B] na hlavní část.

3. Vyrovnajte instrukční značku "B" s požadovanou délkou stříhu.

Délka stříhu (mm) (přibližně)	6	7	8	9	10	11	12
Značky stupnice	6	•	•	•	10	•	•

Délka stříhu (mm) (přibližně)	13	14	15	16	17	18	19
Značky stupnice	•	14	•	•	•	18	•

Délka stříhu (mm) (přibližně)	20	21	22	23	24	25
Značky stupnice	•	•	22	•	•	•

• Skutečná délka vlasů bude poněkud delší než nastavená.

## Hřebenový nástavec [C] (26 mm až 45 mm) ER-GC70

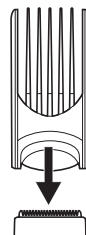
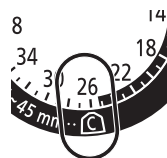

1. Vyrovnajte instrukční značku "C" s hodnotou "26".

2. Nasad'te hřebenový nástavec [C] na hlavní část.

3. Vyrovnajte instrukční značku "C" s požadovanou délkou stříhu.

Délka stříhu (mm) (přibližně)	26	27	28	29	30	31	32
Značky stupnice	26	•	•	•	30	•	•

Délka stříhu (mm) (přibližně)	33	34	35	36	37	38	39
Značky stupnice	•	34	•	•	•	38	•

Délka stříhu (mm) (přibližně)	40	41	42	43	44	45
Značky stupnice	•	•	42	•	•	45

• Skutečná délka vlasů bude poněkud delší než nastavená.

## Čištění

### Čištění použitím kartáčku

1. Odpojte napájecí šňůru od zastříhovače.
  - Před sejmutím bříty nezapomeňte přepnout vypínač do polohy "0".
2. Sejměte hřebenový nástavec.
3. Uchopte hlavní část, palcem se zapřete proti čepelím a vytlačte je z hlavní části.
4. Smetěte všechny ústřížky vlasů z hlavní části a z okolí čepelí.
5. Smetěte všechny ústřížky vlasů, které se nacházejí mezi nepohyblivou a pohyblivou čepelí, zatímco tlačíte na čistící páčku, aby pohyblivá čepel byla zdvižena.

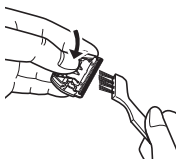

### Čištění ve vodě



Značka vlevo znamená, že lze omývat pod tekoucí vodou z kohoutku.

### Varování

Před čištěním zastříhovače ve vodě odpojte napájecí šňůru od zastříhovače, aby nedošlo k úrazu elektrickým proudem.

1. Odpojte napájecí šňůru od zastříhovače.
2. Sejměte čepel.
3. Tekoucí vodou odstraňte veškeré ústřížky vlasů, které jsou přilepeny na čepelky.
4. Pod tekoucí vodou vypláchněte veškeré ústřížky vlasů, které se nachází uvnitř zastříhovače.
5. 4krát nebo 5krát opatrně zatřeste zastříhovačem a poté vytřete všechny kapky vody ze zastříhovače a bříty.
6. Položte zastříhovač na utěrku vypínačem na hlavní části směrem dolů, aby mohl zcela vyschnout.

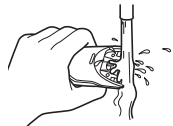
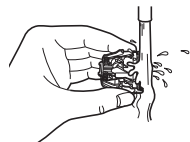

### Mazání

Aplikujte olej na strojek před a po každém použití.  
Na místa označená šipkou naneste kapku oleje.

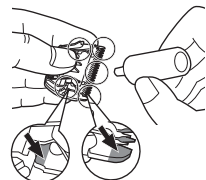

### Opětovné smontování čepel

Vložte montážní háček do držáku čepel na zastříhovači a poté zatlačte tak, abyste uslyšeli cvaknutí.

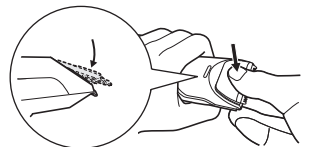

### ► Životnost čepele

Životnost břitů se liší podle toho, jak často a jak dlouho se zastříhovač používá. Předpokládaná životnost je 2 roky při používání zastříhovače dvakrát měsíčně vždy po 20 minutách. Když se účinnost zastříhávání i přes odpovídající údržbu sníží, vyměňte břitý.

### ► Životnost baterie

Životnost baterie závisí na četnosti a délce používání. Pokud se baterie nabíjí 3krát za měsíc, provozní životnost bude přibližně 3 roky.

• Pokud se zastříhovač pravidelně nepoužívá, je doporučeno jej nabíjet alespoň jednou za 6 měsíců, neboť dojde k úplnému vybití baterie a může tak dojít ke zkrácení provozní životnosti.

## Likvidace baterie zastříhovače

Před likvidací zastříhovače vyjměte vestavěnou nabíjecí baterii. Baterii prosím odevzdejte k likvidaci na oficiálně určené místo, pokud takové ve vaší zemi existuje. Baterii nerozebírejte ani neměňte za účelem opětovného používání zastříhovače. Může dojít ke vzniku požáru nebo k úrazu elektrickým proudem. Nechejte ji vyměnit v autorizovaném servisním středisku.

- Při demontáži baterie mějte odpojenou napájecí šňůru od zastříhovače.
- Před vyjmutím, baterii zcela vybijte.
- Dbejte, aby jste po vyjmutí baterie nezkratovali plusové a minusové terminály baterie.
- Postupujte dle kroků 1 až 8, poté zvedněte baterii a vyjměte ji.
  1. Odpojte napájecí šňůru od zastříhovače.
  2. Sejměte břit ze zastříhovače. Odstraňte 2 šrouby (a).
  3. Odstraňte šroub (b).
  4. Oddělte kryt volicího kotouče (c), vyjměte šroub (d) a odpojte volicí kotouč (e).
  5. Oddělte kryt (f).
  6. Vyjměte šrouby (g).
  7. Odpojte kryt (h).
  8. Odpojte bateriovou komoru (i) a vyjměte baterii (j).

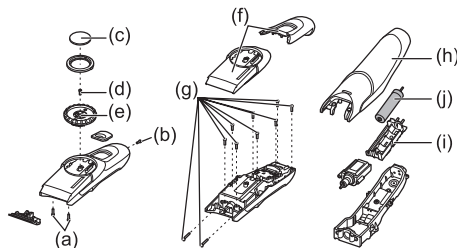

### VAROVÁNÍ

Nepokoušejte se vyměnit baterii za účelem dalšího používání zastříhovače. Může tak dojít ke vzniku požáru nebo nebezpečí úrazu elektrickým proudem.

### Důležité upozornění k ochraně životního prostředí

Vestavěná dobíjecí baterie v provedení NiMH (nikl-metal-hydrid) obsahuje látky, které mohou být nebezpečné pro životní prostředí. Před likvidací strojkou prosím baterii vyjměte.

### Ochrana životního prostředí a recyklace materiálů

Tento zastříhovač obsahuje nikl-metalhydrovou baterii. Baterii prosím odevzdejte k likvidaci na oficiálně určené místo, pokud takové ve vaší zemi existuje.

## Specifikace

Zdroj napájení	Viz typový štítek na síťovém adaptéru. (Automatický převod napětí)
Napětí motoru	stejnoseměrný proud 1,2 V
Doba nabíjení	přibližně 8 hodin

Tento výrobek je určen pouze pro domácí použití.

Akustický hluk: 60 dB (A) re 1 pW)

Přečtěte si, prosím, "Informace pro spotřebitele o sběru a likvidaci odpadu z elektrických a elektronických zařízení a použitých baterií z domácností." na straně 114.



**Ďakujeme, že ste si zakúpili elektrický/dobijateľný strihač strojček na vlasy značky Panasonic. Pred používaním si dôkladne prečítajte pokyny.**

## Dôležité

Tento strihač obsahuje zabudovanú nabíjateľnú batériu. Nevhadzujte do ohňa, nevystavujte účinkom tepla, nenabíjajte, nepoužívajte ani nenechávajte na miestach s vysokou teplotou.

### ► Používanie strihača

- Pred použitím skontrolujte, či nie sú čepele poškodené alebo deformované.
- Pokiaľ sa vyskytne nezrovnalosť alebo chyba, prestaňte výrobok používať.
- Pred zmenou dĺžky strihu alebo pred výmenou strihového nástavca treba spotrebič vypnúť.
- Pred každým použitím nakvapkajte olej na miesta označené šípkami (pozrite si stranu 85).
- Spotrebič nemožno používať na strihanie zvierat.
- Nepřitláčajte čepele k pokožke.
- Nepoužívajte strihač na iné účely než na strihanie.
- Prístroj nie je určený na to, aby ho používali osoby (vrátane detí) so zníženými fyzickými, zmyslovými alebo duševnými schopnosťami, pokiaľ nemajú zabezpečený dozor alebo neboli poučené o používaní prístroja osobou zodpovednou za ich bezpečnosť. Je potrebné zaistiť, aby sa deti s prístrojom nehrali.

### ► Nabíjanie strihača

- Adaptér na striedavý prúd nikdy nepoužívajte v kúpeľni ani v sprche.
- Nepoužívajte žiadny iný, len tento sieťový kábel a adaptér na striedavý prúd (RE9-49/RE9-52 pre Veľkú Britániu).
- Prístroj nabíjajte na miestach, kde nebude vystavený účinkom priameho slnečného žiarenia alebo účinkom tepelných zdrojov; nabíjajte pri teplote 5 °C až 35 °C.
- Pripojte adaptér na striedavý prúd do domácej elektrickej zásuvky na mieste, kde nie je vlhko, a manipulujte s ním suchými rukami.

- Pri odpájaní zo stenovej zásuvky v domácnosti uchopte adaptér na striedavý prúd. Pokiaľ budete ťahať za sieťový kábel, môžete ho poškodiť.
- Nepoškodzuje ani sieťový kábel. Nezaťažujte sieťový kábel ťažkými predmetmi ani s ním nezachytávajte o predmety.
- Strihač nepoužívajte, pokiaľ je sieťový kábel alebo adaptér na striedavý prúd poškodený, alebo pokiaľ nemožno adaptér na striedavý prúd jednoduchým spôsobom zasunúť do zásuvky.
- Sieťový kábel nemožno vymeniť. Pokiaľ je kábel poškodený, adaptér na striedavý prúd by ste mali zneškodniť.

### ► Čistenie strihača

#### Výstraha

**Aby ste predišli zasiahnutiu elektrickým prúdom, pred čistením strihača vo vode odpojte sieťový kábel.**

- Puzdro sa nesmie rozoberať, nakoľko sa môže poškodiť vodotesná konštrukcia spotrebiča.
  - Pokiaľ budete strihač čistiť vo vode, nepoužívajte slanu ani horúcu vodu. Strihač neponárajte do vody na dlhšiu dobu.
  - Kryt čistite iba mäkkou tkaninou mierne namočenou v čistej vode alebo čistej vode s pridaním saponátu. Nepoužívajte riedidlo, benzín, alkohol ani iné chemikálie.
  - Zástrčku pravidelne čistite od prachu alebo znečistenia.
- ### ► Skladovanie strihača
- Po použití odložte strihač na mieste s nízkou vlhkosťou.
  - Strihač neuskladňujte na miestach, kde by mohol byť vystavený účinkom priameho slnečného žiarenia alebo účinkom iných tepelných zdrojov.
  - Uložte adaptér na striedavý prúd na suchom mieste, kde je chránený pred poškodením.
  - Olej uskladňujte mimo dosahu detí.

## Popis jednotlivých častí

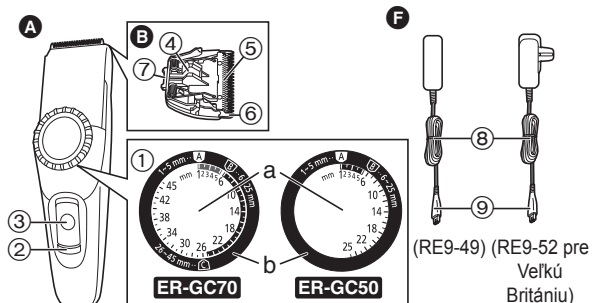

(RE9-49) (RE9-52 pre Veľkú Britániu)

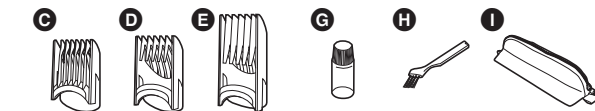

- A** Hlavná časť
- 1 Stupnica
    - a. Značky stupnice
    - b. Značky s pokynnými
  - 2 Kontrolka nabíjania
  - 3 Hlavný vypínač [0/1]
- B** Blokovanie čepele
- 4 Čistiaca páčka
  - 5 Pohyblivá čepeľ
  - 6 Pevná čepeľ
  - 7 Západka čepele
- C** Hrebeňový nástavec [A] (1 mm až 5 mm)
- D** Hrebeňový nástavec [B] (6 mm až 25 mm)
- E** Hrebeňový nástavec [C] (26 mm až 45 mm)
- F** Adaptér na striedavý prúd (RE9-49/RE-52)
- 8 Sieťový kábel
  - 9 Zástrčka prístroja
- G** Olej
- H** Čistiaca kefka
- I** Cestovné vrecko

Príslušenstvo	ER-GC70	ER-GC50
<b>C</b> Hrebeňový nástavec [A] (1 mm až 5 mm)	✓	✓
<b>D</b> Hrebeňový nástavec [B] (6 mm až 25 mm)	✓	✓
<b>E</b> Hrebeňový nástavec [C] (26 mm až 45 mm)	✓	-
<b>I</b> Cestovné vrecko	✓	-

## Nabíjanie strihača

Pokiaľ sa otáčky strihača znížia, môžete strihač nechať počas 8 hodín nabiť.

Pri plnom dobíí možno prístroj používať cca 40 minút.

1. Hlavný vypínač na hlavnej časti posuňte do polohy "0" a strihač vypnite.
2. Adaptér na striedavý prúd zapojte do domácej elektrickej zásuvky.
3. Zástrčku prístroja zasuňte do strihača. Kontrolka nabíjania sa rozsvieti a zostáva svietiť až do chvíle, keď adaptér na striedavý prúd vytiahnete zo zásuvky.
4. Po dokončení nabíjania vytiahnite adaptér na striedavý prúd zo zásuvky.

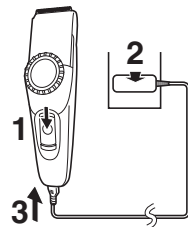

Pokiaľ nabíjate strihač prvýkrát, alebo pokiaľ ste ho nepoužívali počas doby dlhšej ako 6 mesiacov, strihač nechajte nabíjať počas doby 16 hodín (aby sa nabíjateľná batéria zaktivovala). Pokiaľ budete nabíjať strihač s úplne vybitou batériou, kontrolka nabíjania nemusí začať svietiť okamžite. Kontrolka však začne svietiť štandardným spôsobom po niekoľkých minútach.

### Prevádzka pri napájaní striedavým prúdom

Strihač môžete počas nabíjania používať, aj keď je kapacita batérie nízka.  
Pokiaľ strihač prestane fungovať, nechajte ho počas doby asi 1 minúty nabíť.

## Používanie

### Používanie hrebeňových nástavcov

1. Hlavný vypínač na hlavnej časti posuňte do polohy "0" a strihač vypnite.
2. Skontrolujte, či nie je poškodená čepeľ.
3. Nasadte príslušenstvo a nastavte stupnicu.  
• Pozrite si strany 83 a 84.
4. Hlavný vypínač na hlavnej časti posuňte do polohy "1" a strihač zapnite.

Po nastavení dĺžky zastrihovania skontrolujte pri prepnutí prepínača do polohy "1", že príslušenstvo je upevnené. Pokiaľ je príslušenstvo nasadené správnym spôsobom, stupnica sa pri prepnutí prepínača do polohy "1" nebude otáčať.



5. Vlasy strihajte na správny dĺžku tak, že strihač budete posúvať proti smeru rastu vlasov.

Strihač nepoužívajte v obrátenej polohe. Môže hlbsie zastrihnúť do vlasov.



### ► Zastrihávajúce bez hrebeňových nástavcov

Zastrihávaním vlasov bez použitia príslušenstva dokážete svoje vlasy zastrihnúť na dĺžku približne 0,5 mm.

1. Vlasy sa strihajú tak, že strihač sa kladie priamo na vlasovú pokožku.



### Nasadenie hrebeňového nástavca

#### Hrebeňový nástavec [A] (1 mm až 5 mm)

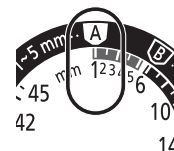

1. Zarovnajete značku s pokynom "A" s "1".

2. Na hlavnú časť nasadíte hrebeňový nástavec [A].

3. Značku s pokynom "A" zarovnajete s požadovanou dĺžkou strihu.

Dĺžka strihu (mm) (približne)	1	2	3	4	5
Značky stupnice	1	2	3	4	5

- Stupnica sa otočí až za indikátor "6" aj v prípade používania hrebeňového nástavca [A]. Strihač nebude dobre strihať pri nastavení dĺžky nad 6 mm, preto sa s nasadeným hrebeňovým nástavcom [A] nepokúšajte strihať dĺžky viac ako 6 mm.
- Skutočná dĺžka vlasov bude o niečo dlhšia než je nastavená dĺžka.

## Hrebeňový nástavec [B] (6 mm až 25 mm)

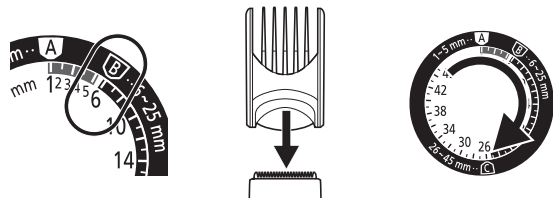

1. Zarovnajete značku s pokynom "B" s "6".
2. Na hlavnú časť nasadíte hrebeňový nástavec [B].
3. Značku s pokynom "B" zarovnajete s požadovanou dĺžkou strihu.

Dĺžka strihu (mm) (približne)	6	7	8	9	10	11	12
Značky stupnice	6	•	•	•	10	•	•

Dĺžka strihu (mm) (približne)	13	14	15	16	17	18	19
Značky stupnice	•	14	•	•	•	18	•

Dĺžka strihu (mm) (približne)	20	21	22	23	24	25
Značky stupnice	•	•	22	•	•	•

• Skutočná dĺžka vlasov bude o niečo dlhšia než je nastavená dĺžka.

## Hrebeňový nástavec [C] (26 mm až 45 mm) ER-GC70

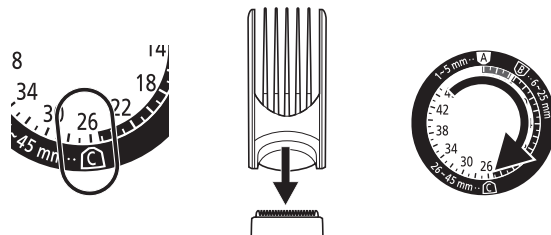

1. Zarovnajete značku s pokynom "C" s "26".
2. Na hlavnú časť nasadíte hrebeňový nástavec [C].
3. Značku s pokynom "C" zarovnajete s požadovanou dĺžkou strihu.

Dĺžka strihu (mm) (približne)	26	27	28	29	30	31	32
Značky stupnice	26	•	•	•	30	•	•

Dĺžka strihu (mm) (približne)	33	34	35	36	37	38	39
Značky stupnice	•	34	•	•	•	38	•

Dĺžka strihu (mm) (približne)	40	41	42	43	44	45
Značky stupnice	•	•	42	•	•	45

• Skutočná dĺžka vlasov bude o niečo dlhšia než je nastavená dĺžka.

# Čistenie

## Čistenie kefkou

### 1. Sieťový kábel odpojte od strihača.

- Ešte pred sňatím čepeľí sa presvedčte, či je vypínač nastavený na „0“.

### 2. Demontujte strihací nástavec.

### 3. Pridržte hlavné teleso, položte palec na čepele a posúvaním ich snímte z hlavnej časti.



### 4. Odstráňte kefkou zvyšky vlasov z hlavného telesa a okolo čepeľí.



### 5. Odstráňte kefkou vlasy medzi pevnou a pohyblivou čepeľou stlačením páčky čistenia, čím sa nadvihne pohyblivá čepeľ.

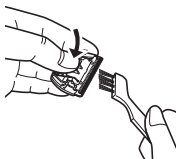

## Čistenie vo vode



Značka vľavo znamená možnosť čistenia pod tečúcou čistou vodou.

## Výstraha

Aby ste predišli zasiahnutiu elektrickým prúdom, pred čistením strihača vo vode odpojte sieťový kábel.

1. Sieťový kábel odpojte od strihača.
2. Demontujte čepeľ.
3. Opláchnite tečúcou vodou vlasy prilepené k čepeľiam.

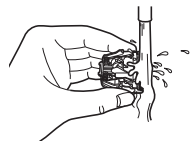

4. Pomocou tečúcej vody odstráňte zvyšky vlasov nachádzajúce sa vo vnútri strihača.

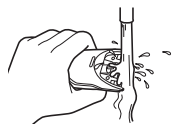

5. Strihačom jemne 4 alebo 5 krát zatraste a následne zo strihača a čepele utrite všetky zvyšky vody.
6. Strihač uložte na uterák tak, aby sieťový vypínač na hlavnej časti smeroval nadol a strihač nechajte dôkladne vyschnúť.

## Mazanie

Olej naneste pred a po každom použití strihača.

Nakvapkajte olej do miest označených šípkou.

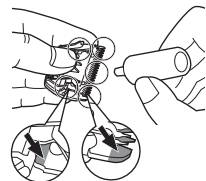

## Nainštalovanie čepele

Montážny háčik zasuňte do miesta namontovania čepele na strihači a zatlačte, dokiaľ nebudete počuť kliknutie.

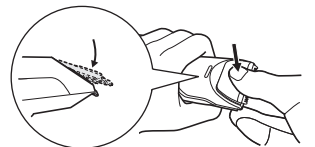

### ► Životnosť čepeli

Životnosť čepeli sa líši v závislosti od dĺžky a frekvencie používania. Životnosť 2 roky predpokladá, že strihač použijeme dvakrát mesačne vždy po dobu 20 minút. Pokiaľ sa napriek náležitej údržbe účinnosť strihania znižuje, treba vymeniť čepele.

### ► Životnosť batérie

Životnosť batérie sa líši v závislosti na frekvencii a dĺžke používania. Pokiaľ budete batérie nabíjať 3 krát za mesiac, prevádzková životnosť bude približne 3 roky.

- Aj pokiaľ sa strihač pravidelne nepoužíva, odporúčame, aby ste strihač aspoň raz za 6 mesiacov nabili, pretože batéria sa vybije a prevádzková životnosť sa môže skrátiť.

## Zneškodnenie batérie strihača

Pred zneškodnením strihača vyberte z neho zabudovanú nabíjateľnú batériu. Zabezpečte, aby bola batéria zneškodnená na úradne ustanovenom mieste, ak také existuje. Batériu nerozoberajte ani nevymieňajte tak, aby sa dal strihač opätovne použiť. Mohlo by dôjsť k vzniku požiaru alebo k zasiahnutiu elektrickým prúdom. Výmenu batérie nechajte zrealizovať autorizovaným servisným strediskom.

- Počas vyberania batérie odpojte od strihača sieťový kábel.
  - Pred demontážou nechajte batériu kompletne vybiť.
  - Dajte pozor na skrat plusových a mínusových pólov batérie po jej demontáži.
  - Batériu vydvihnite a vyberte vykonaním krokov 1 až 8.
1. Sieťový kábel odpojte od strihača.
  2. Zo strihača vyberte čepeľ. Odskrutkujte 2 skrutky (a).
  3. Odskrutkujte skrutku (b).
  4. Odstráňte kryt voliča (c), uvoľnite skrutku (d) a odpojte číselník (e).
  5. Demontujte kryt (f).
  6. Uvoľnite skrutky (g).
  7. Odpojte kryt (h).
  8. Odpojte priečinok s batériou (i) a demontujte batériu (j).

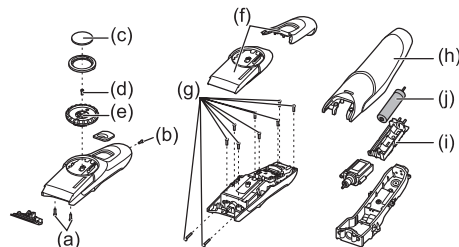

### VÝSTRAHA

**Nepokúšajte sa vymieňať batériu za účelom opätovného používania strihača. Dôsledkom by mohlo byť riziko vzniku požiaru alebo zasiahnutia elektrickým prúdom.**

### Dôležité upozornenie týkajúce sa ochrany životného prostredia

Zabudovaná nabíjateľná nikel-kovovo hydridová batéria obsahuje látky, ktoré môžu byť pre životné prostredie škodlivé. Pred likvidáciou strihača batériu vyberte.

### Informácie o ochrane životného prostredia a recyklovaní materiálu

Tento strihač obsahuje nikel kovovú hybridnú batériu. Zabezpečte, aby bola batéria zneškodnená na úradne ustanovenom mieste, ak také existuje.

## Technické údaje

Zdroj napájania	Pozrite si štítk s názvom na adaptéri na striedavý prúd. (Automatický prevod napätia)
Napätie motora	jednosmerný prúd 1,2 V
Doba nabíjania	Približne 8 hodín

Tento výrobok je určený iba na používanie v domácnosti.

Hluková hladina: 60 dB (A) pri 1 pW)

Prečítajte si „Informácie pre užívateľov o likvidácii použitého elektrického a elektronického zariadenia (súkromné domácnosti)“ na strane 115.

**Köszönjük, hogy a Panasonic Váltóáramú/újrátölthető hajnyírót választotta. Kérjük, használat előtt olvassa el az összes utasítást.**

## Fontos

Ez a hajnyíró beépített akkumulátorral rendelkezik. Ne dobja tűzbe, ne helyezze hő közelébe, ne töltsse, ne használja vagy tárolja magas hőmérsékletű helyen.

### ► A hajnyíró használata

- Használat előtt ellenőrizze, hogy a vágókések nem sérültek, vagy deformálódtak!
- Hagyja abba a használatot rendellenesség vagy hibás működés esetén.
- A nyírási hossz megváltoztatása, illetve a fésűtoldalék eltávolítása előtt kapcsolja ki a készüléket!
- Használat előtt mindig olajozza meg a nyílal jelölt helyeket! (Lásd 91. oldal.)
- A készüléket nem szabad állatokon alkalmazni.
- Ne nyomja a vágókést a bőrhöz!
- A hajnyíró kizárólag hajnyírásra használja!
- A készüléket nem csökkent fizikai, érzékelési és szellemi képességekkel rendelkező személyek (köztük gyerekek), illetve az efféle gépek használatában teljességgel járatlan személyek általi használatra tervezték – kivéve, ha a készülék fenti személyek általi használatát egy biztonságukért felelős személy felügyeli vagy irányítja. A gyermekek is felügyeletet igényelnek, mert biztosítani kell, hogy ne játszassanak a készülékkel.

### ► A hajnyíró feltöltése

- Soha ne használja a hálózati adaptert fürdőszobában vagy zuhanyzóban.
- Ne használjon a mellékeltől eltérő tápkábelt vagy hálózati adaptert (RE9-49/RE9-52 az Egyesült Királyságban).
- A készüléket olyan helyen töltsse, ahol nincs kitéve közvetlen napfénynek vagy más hőforrásnak, és a hőmérséklet 5-35 °C között van.

- Csatlakoztassa a hálózati adaptert egy nedvességtől mentes hálózati aljzathoz! A műveletet száraz kézzel végezze!
- A hálózati aljzathoz történő kihúzáshoz fogja meg a hálózati adaptert. Károsodást okozhat, ha a tápkábelnél fogva húzza ki a csatlakozót.
- Ne sértse meg, és ne alakítsa át a tápkábelt! Ne helyezzen nehéz tárgyakat a tápkábelre, és ne hagyja, hogy a tápkábel más tárgyak közé beszoruljon!
- Ne használja a hajnyíró, ha a tápkábel vagy a hálózati adapter megsérült, vagy ha a hálózati adapter nem illeszkedik szorosan az aljzathoz.
- A tápkábel nem cserélhető ki. Ha a kábel megsérült, a hálózati adaptert le kell selejtezni.

### ► A hajnyíró tisztítása

#### Figyelmeztetés

**A vízben való megtisztítás előtt húzza ki a tápkábelt a hajnyíróból, hogy elkerülje az elektromos áramütést.**

- A készülékházat nem szabad szétszerelni, mert az hatással lehet a készülék vízálló kivételére.
- Ha vízzel tisztítja a hajnyíró, ne használjon sós vagy forró vizet. Ne áztassa túl sokáig a hajnyíró a vízben.
- A burkolatot csak enyhén vizes vagy szappanos vizes puha kendővel tisztítsa. Ne használjon hígítót, benzint, alkoholt vagy más vegyi anyagot.
- Rendszeres időközönként tisztítsa meg a tápkábelt: távolítsa el róla a port és a szennyeződések!

### ► A hajnyíró tárolása

- A hajnyíró használat után alacsony páratartalmú helyen tárolja.
- A hajnyírót ne tárolja olyan helyen, ahol az közvetlen napsugárzásnak, vagy más hőforrásnak van kitéve.
- A hálózati adaptert száraz helyen tárolja, ahol védett a sérülésektől.
- Az olajat gyermektől elzárva tárolja.

## Az alkatrészek azonosítása

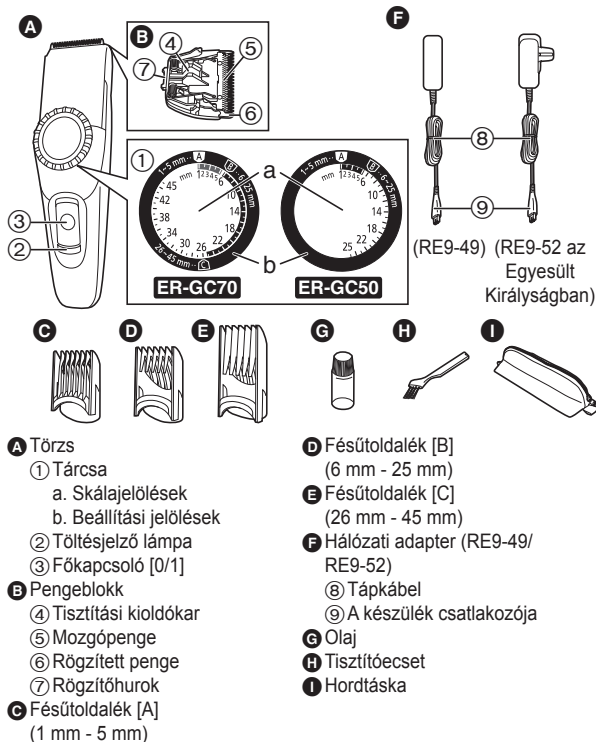

Kiegészítők	ER-GC70	ER-GC50
<b>C</b> Fésűtoldalék [A] (1 mm - 5 mm)	✓	✓
<b>D</b> Fésűtoldalék [B] (6 mm - 25 mm)	✓	✓
<b>E</b> Fésűtoldalék [C] (26 mm - 45 mm)	✓	-
<b>I</b> Hordtáska	✓	-

## A hajnyíró feltöltése

Ha a hajnyíró lelassul, a teljes feltöltéshez 8 órán keresztül töltsen a hajnyírót.

Teljes feltöltéssel hozzávetőlegesen 40 perc üzemidő áll rendelkezésre.

- Csúsztassa a törzsön levő főkapcsolót a "0" állásba a hajnyíró kikapcsolásához.**
- Csatlakoztassa a hálózati adaptert a hálózati aljzatba!**
- Csatlakoztassa a készülék csatlakozóját a hajnyíróba.**  
A töltésjelző lámpa kigyullad, és mindaddig égve marad, amíg a hálózati adaptert el nem távolítja a fali aljzattól.
- Húzza ki a hálózati adaptert az aljzattól, ha a töltés befejeződött.**

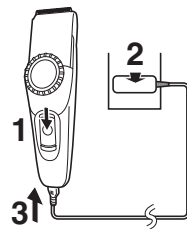

Ha a hajnyírót először tölti, vagy ha több mint 6 hónapon keresztül nem volt használva, töltsen 16 órán keresztül (az akkumulátor aktiválásához). Ha a hajnyírót teljesen lemerült akkumulátor mellett tölti, a töltésjelző lámpa nem gyullad ki azonnal. Azonban a lámpa szokásos módon világít néhány percnyi töltés után.

### Hálózatról történő működtetés

Használhatja a hajnyírót töltés közben is, még abban az esetben is, ha az akkumulátor töltéskapacitása alacsony.

Ha a hajnyíró nem működik, folytassa a töltést nagyjából 1 perccig.



## Használat

### A fésűtoldalék használata

1. Csúsztassa a törzson levő főkapcsolót a "0" állásba a hajnyíró kikapcsolásához.
2. Ellenőrizze, hogy a penge nem sérült-e.
3. Rögzítse a toldalékot és állítsa be a tárcsát.
  - Lásd 89. és 90. oldal.



4. Csúsztassa a törzson levő üzemkapcsolót az "1" állásba a hajnyíró bekapcsolásához.

A nyírási hosszúság beállítása után a kapcsoló "1" állású helyzetbe állításával ellenőrizze, hogy a toldalék rögzítve van-e. Ha a toldalék helyesen van rögzítve, a tárcsa nem állítható a kapcsolóval együtt az "1" állásba.



5. A hajnyírót a haj szálirányával ellentétesen mozgatva vágja a hajat a megfelelő hosszúságra!

Ne használja a hajnyírót fordított helyzetben tartva! Ellenkező esetben előfordulhat, hogy túlságosan rövidere vágja a hajat.



#### ► Nyírás fésűtoldalék nélkül

A haját toldalék nélkül nagyjából 0,5 mm hosszúságra nyírhatja le.

1. A haj vágása során helyezze a hajnyírót közvetlenül a fejbőrhöz!



## A fésűtoldalék felhelyezése

### Fésűtoldalék [A] (1 mm - 5 mm)

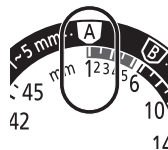

1. Állítsa az "A" beállítási jelzőt az "1" állásba.
2. Rögzítse az [A] fésűtoldalékot a törzshöz.
3. Állítsa a "A" beállítási jelzőt a kívánt nyírási hosszúságra.

Vágáshossz (mm) (becsült)	1	2	3	4	5
Skálajelölések	1	2	3	4	5

- A tárcsa a "6" jelzésen is túlforgatható, még akkor is, ha az [A] fésűtoldalékot használja. A nyíró nem vág megfelelően 6 mm felett, ezért ne használja a 6 mm-nél hosszabb beállítást az [A] fésűtoldalékkal.
- A haj tényleges hossza a beállított hosszértéknél kicsit nagyobb lesz.

## Fésütoldalék [B] (6 mm - 25 mm)

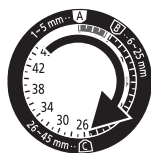
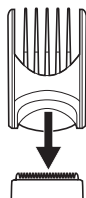
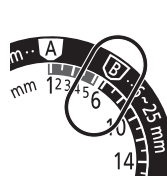

1. Állítsa az "B"-beállítási jelzőt a "6" állásba.
2. Rögzítse a [B] fésütoldalékot a törzshöz.
3. Állítsa a "B" beállítási jelzőt a kívánt nyírási hosszúságra.

Vágáshossz (mm) (becsült)	6	7	8	9	10	11	12
Skálajelölések	6	•	•	•	10	•	•

Vágáshossz (mm) (becsült)	13	14	15	16	17	18	19
Skálajelölések	•	14	•	•	•	18	•

Vágáshossz (mm) (becsült)	20	21	22	23	24	25
Skálajelölések	•	•	22	•	•	•

• A haj tényleges hossza a beállított hosszértéknél kicsit nagyobb lesz.

## Fésütoldalék [C] (26 mm - 45 mm) ER-GC70

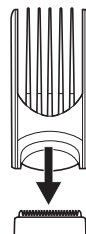
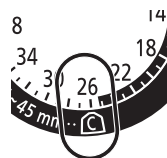

1. Állítsa az "C"-beállítási jelzőt a "26" állásba.
2. Rögzítse a [C] fésütoldalékot a törzshöz.
3. Állítsa a "C" beállítási jelzőt a kívánt nyírási hosszúságra.

Vágáshossz (mm) (becsült)	26	27	28	29	30	31	32
Skálajelölések	26	•	•	•	30	•	•

Vágáshossz (mm) (becsült)	33	34	35	36	37	38	39
Skálajelölések	•	34	•	•	•	38	•

Vágáshossz (mm) (becsült)	40	41	42	43	44	45
Skálajelölések	•	•	42	•	•	45

• A haj tényleges hossza a beállított hosszértéknél kicsit nagyobb lesz.

## Tisztítás

### Tisztítás az ecsettel

**1. Húzza ki a tápkábelt a hajnyíróból.**

- A vágókés eltávolítása előtt mindenképpen állítsa „0” helyzetbe a kapcsolót!

**2. Vegye le a fésűtartozékat.**

**3. Fogja meg a készülék törzsét, nyomja hüvelykujját a pengéknek, majd nyomja el a pengéket a törzstől!**



**4. Az ecsettel seperje le a lenyírt szőrszálakat a nyírókészülék törzséről és a penge környékéről!**

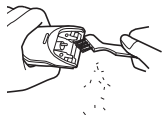

**5. Seperje ki az ecsettel a lenyírt szőrszálakat a rögzített penge és a mozgópenge közül! Eközben nyomja le a mozgópenge tisztítási kioldókarját!**

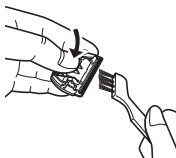

### Tisztítás vízben



A bal oldali jelzés azt jelenti, hogy folyó csapvízben tisztítható.

### Figyelmeztetés

A vízben való megtisztítás előtt húzza ki a tápkábelt a hajnyíróból, hogy elkerülje az elektromos áramütést.

1. Húzza ki a tápkábelt a hajnyíróból.
2. Távolítsa el a pengét!
3. Mossa le folyó vízzel a vágókésekre tapadt hajmaradékot.

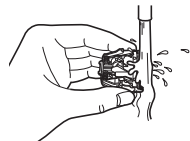

4. Öblítse ki a hajnyíróban maradt hajszállakat folyó vízzel.

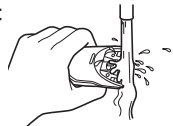

5. Finoman rázza meg a hajnyírót 4-5 alkalommal, majd törölje le a vízcseppeket a hajnyíróról és a pengéről.
6. Helyezze a hajnyírót egy törülközőre úgy, hogy a törzson levő üzemkapcsoló lefele nézzen, és hagyja teljesen megszáradni.

### Kenés

Minden használat előtt és után olajozza meg a hajnyírót!  
Cseppentsen olajat a nyilakkal jelölt pontokra.

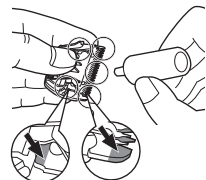

### A penge visszاسzerelése

Illessze a rögzítőelemet a hajnyírón levő penge rögzítőbe, majd nyomja meg, amíg kattánós hangot nem hall.

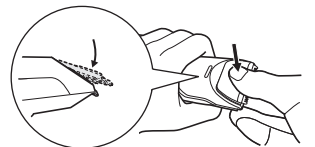

## ► A penge élettartama

A vágókés élettartama a használat gyakoriságától és hosszától függ. Havi kétszeri, alkalmanként 20 perces használat esetén a vágókés várható élettartama kb. 2 év. Ha a vágási teljesítmény a megfelelő karbantartás ellenére csökken, cseréljen vágókést!

## ► Akkumulátor élettartam

Az akkumulátor élettartama a használat gyakoriságától és hosszától függ. Ha az akkumulátort havonta 3-szor tölti fel, az élettartam nagyjából 3 év lesz.

- Ajánlatos a hajnyírót legalább 6 havonta egyszer feltölteni, akkor is, ha nem használja rendszeresen, mert az akkumulátor teljesen lemerülhet és az élettartama csökkenhet.

## A hajnyíró akkumulátorának selejtezése

A hajnyíró leselejtezése előtt távolítsa el a beépített akkumulátort. Az akkumulátort a hivatalosan kijelölt helyen ártalmatlanítsa, ha van ilyen. Ne szerelje szét vagy cserélje ki az akkumulátort, hogy újra tudja használni a hajnyírót. Ez tűzhöz vagy áramütéshez vezethet. Egy feljogosított szervizközpontban cseréltesse ki azt.

- Húzza ki a tápkábelt a hajnyíróból, mielőtt eltávolítja az akkumulátort.
- Eltávolítás előtt süsse ki teljesen az akkumulátort.
- Ügyeljen arra, hogy eltávolításkor az akkumulátor + és - termináljait ne zárja rövidre.
- Végezze el az 1-8. lépéseket, emelje ki az akkumulátort, majd távolítsa el.

1. Húzza ki a tápkábelt a hajnyíróból.
2. Távolítsa el a vágókést a nyírógépből. Távolítsa el a két csavart (a).
3. Távolítsa el a csavart (b).
4. Válassza le a tárcsafedelelet (c), vegye le a csavart (d), és válassza le a tárcsát (e).
5. Válassza le a házat (f).
6. Szerelje ki a csavarokat (g).
7. Válassza le a házat (h).
8. Válassza le az akkumulátor-kamrát (i), és vegye ki az akkumulátort (j).

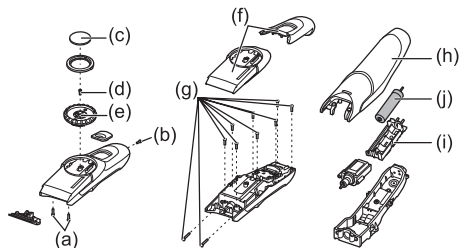

## FIGYELMEZTETÉS

Ne próbálja meg kicserélni az akkumulátort a hajnyíró újbóli használata céljából. Ez tüzet vagy elektromos áramütést okozhat.

## A környezetvédelemre vonatkozó megjegyzés

A beépített feltölthető nikkel–fém-hidrid akkumulátor környezetre káros anyagokat tartalmaz. A hajnyíró leselejtezése előtt vegye ki az akkumulátort!

## Környezetvédelem és újrahasznosítás

A nyírógép nikkel-fémhibrid akkumulátort tartalmaz. Győződjön meg róla, hogy az akkumulátort hivatalosan kijelölt helyen ártalmatlanítják (ha országában van ilyen kijelölt hely).

## Műszaki adatok

Tápforrás	Lásd a hálózati adapteren található adattáblát. (Automatikus feszültségátalakítás)
Motorfeszültség	1,2 V DC
Töltési idő	Kb. 8 óra

A jelen készüléket kizárólag háztartási használatra tervezték.

Levegőben terjedő akusztikai zaj: 60 dB (A) 1 pW teljesítménynél

Műszaki adatok:

Minőségtanúsítás

Áramellátás: 100–240 V AC, 50–60 Hz

(Automatikus feszültségátalakítás)

Motorfeszültség: 1,2 V DC egyenfeszültség

Töltési idő: 8 óra

Ezt a készüléket kizárólag háztartási használatra tervezték.

Tápellátás: beépített akkumulátor

Tápfeszültség: 1,2 V egyenfeszültség

Méreték (szélességxmagasságxmélység):

5,0 cm × 18,5 cm × 4,8 cm

Tömeg: 169 g

Hálózati tápegység és akkumulátor töltő adatai:

Típus: RE9-49

Hálózati feszültség: 100-240V, 50-60Hz

Áramfelvétel: 85 mA

Kimenő feszültség: 1,9V egyenfeszültség

Terhelhetőség: 1400 mA

Érintésvédelmi osztály: II.

Méreték (szélességxmagasságxmélység):

6,7 cm × 2,5 cm × 9,2 cm

Tömeg: 175 g

Megjegyzés: A műszaki adatok változtatásának jogát fenntartjuk.

A tömeg és méret adatok megközelítő értékek.

Olvassa el a „Tájékoztató felhasználók számára az elhasznált eszközök, szárazelemek és akkumulátorok begyűjtéséről és ártalmatlanításáról” c. részt (116. oldal).

Vă mulțumim pentru că ați ales o mașină de tuns reîncărcabilă/la curent alternativ Panasonic. Vă rugăm să citiți cu atenție toate instrucțiunile înainte de utilizare.

## Important

Această mașină de tuns are un acumulator încorporat. Nu aruncați în foc, nu aplicați căldură sau încălcați, nu utilizați sau lăsați acumulatorul într-un mediu cu temperatură ridicată.

### ► Utilizarea mașinii de tuns

- Înainte de utilizare, verificați dacă lamele nu sunt deteriorate sau deformat.
- Opritiți utilizarea când apare o anomalie sau o defecțiune.
- Opritiți aparatul înainte de a modifica lungimea de tuns sau înainte de a scoate accesoriul tip pieptene.
- Înainte de fiecare utilizare, aplicați ulei în locurile marcate cu săgeți. (Consultați pagina 98.)
- Aparatul nu trebuie să fie folosit pe animale.
- Nu apăsați lama pe piele.
- Nu folosiți mașina de tuns în alt scop decât tunsul.
- Acest aparat nu este conceput pentru utilizare de către persoane (inclusiv copii) cu capacități fizice, senzoriale sau mentale reduse, în absența supravegherii sau instruirii privind utilizarea acestui aparat de către o persoană responsabilă de siguranța lor. Copiii trebuie să fie supravegheați pentru a asigura faptul că nu se joacă cu aparatul.

### ► Încărcarea mașinii de tuns

- Nu folosiți niciodată adaptorul de c.a. în baie sau în cabina de duș.
- Nu folosiți niciun alt cablu de alimentare sau adaptor de c.a. în afară de acest adaptor de c.a. (RE9-49/RE9-52 pentru Regatul Unit).
- Încărcați aparatul într-un loc în care nu va fi expus la lumina directă a soarelui sau alte surse de căldură, la temperaturi cuprinse între 5 °C și 35 °C.
- Conectați adaptorul de c.a. într-o priză ce se află într-o zonă fără umezeală și manevrați-l cu mâinile uscate.

- Țineți de adaptorul de c.a. atunci când îl deconectați de la priza electrică. Dacă trageți de cablul de alimentare, îl puteți deteriora.
- Nu deteriorați sau deformați cablul de alimentare. Nu puneți obiecte grele pe cablul de alimentare și nu-l blocați între obiecte.
- Nu folosiți mașina de tuns în cazul în care cablul de alimentare sau adaptorul de c.a. este uzat sau dacă adaptorul de c.a. nu se potrivește fix în priză.
- Cablul de alimentare nu poate fi înlocuit. În cazul în care cablul este deteriorat, adaptorul de c.a. trebuie casat.

### ► Curățarea mașinii de tuns

#### Avertizare

**Deconectați cablul de alimentare de la mașina de tuns înainte de a o curăța în apă pentru a preveni electrocutarea.**

- Carcasa nu trebuie să fie desfăcută deoarece acest lucru poate afecta rezistența la apă a construcției aparatului.
  - În cazul în care curățați mașina de tuns cu apă, nu folosiți apă sărată sau fierbinte. Nu cufundați mașina de tuns în apă o perioadă lungă de timp.
  - Curățați carcasa numai cu o cârpă moale ușor umezită cu apă de la robinet sau apă cu săpun. Nu folosiți diluant, benzină, alcool sau alte substanțe chimice.
  - Curățați regulat ștecherul de alimentare pentru a îndepărta praful sau murdăria.
- ### ► Păstrarea mașinii de tuns
- După utilizare, depozitați mașina de tuns într-un loc cu umiditate scăzută.
  - Nu depozitați mașina de tuns într-un loc în care va fi expusă la lumina directă a soarelui sau la alte surse de căldură.
  - Păstrați adaptorul de c.a. într-o zonă uscată, unde este protejat de deteriorare.
  - Nu lăsați uleiul la îndemâna copiilor.

## Identificarea părților componente

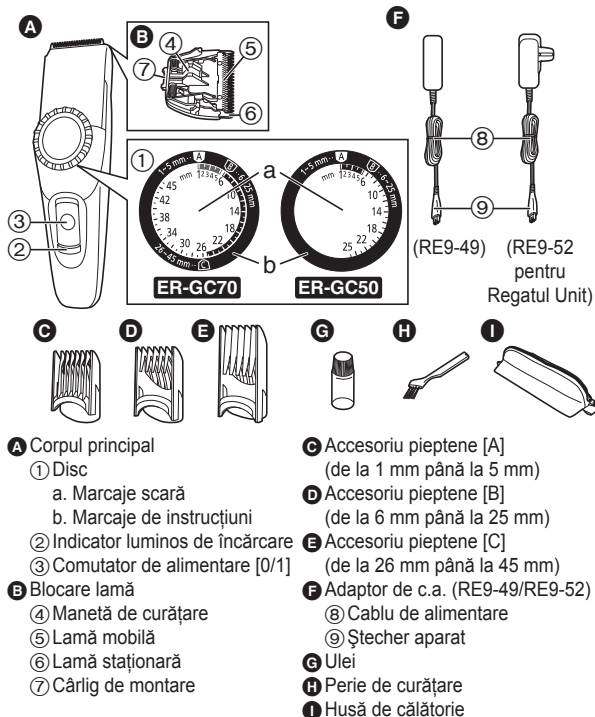

Accesorii	ER-GC70	ER-GC50
<b>C</b> Accesoriu pieptene [A] (de la 1 mm până la 5 mm)	✓	✓
<b>D</b> Accesoriu pieptene [B] (de la 6 mm până la 25 mm)	✓	✓
<b>E</b> Accesoriu pieptene [C] (de la 26 mm până la 45 mm)	✓	-
<b>I</b> Husă de călătorie	✓	-

## Încărcarea mașinii de tuns

Puteți încărca mașina de tuns complet în 8 ore dacă își pierde viteza. O încărcare completă asigură suficientă energie pentru aproximativ 40 de minute de utilizare.

- 1. Glisați comutatorul de alimentare de pe corpul principal în poziția "0" pentru a opri mașina de tuns.**
- 2. Conectați adaptorul de c.a. la priza casnică.**
- 3. Introduceți ștecherul aparatului în mașina de tuns.**  
Indicatorul luminos de încărcare se aprinde și rămâne aprins până când adaptorul de c.a. este scos din priza casnică.
- 4. Deconectați adaptorul de c.a. de la priză când încărcarea este completă.**

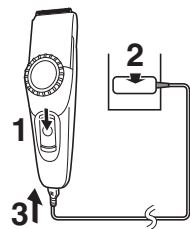

Când încărcați mașina de tuns pentru prima dată sau când nu a fost folosită mai mult de 6 luni, încărcați-o timp de 16 ore (pentru a activa acumulatorul). Dacă încărcați mașina de tuns cu acumulatorul complet descărcat, indicatorul luminos de încărcare poate să nu se aprindă imediat. Totuși, indicatorul se va aprinde în mod normal după câteva minute de încărcare.

### Funcționare cu c.a.

Puteți utiliza mașina de tuns în timpul încărcării, chiar dacă nivelul acumulatorului este scăzut.  
Dacă mașina de tuns nu funcționează, continuați încărcarea timp de aprox. 1 minut.

## Utilizarea

### Utilizarea accesoriilor pieptene

1. Glišați comutatorul de alimentare de pe corpul principal în poziția "0" pentru a opri mașina de tuns.
2. Asigurați-vă că lama nu este deteriorată.
3. Montați accesoriul și reglați discul.
  - Consultați paginile 96 și 97.



4. Glišați comutatorul de alimentare de pe corpul principal în poziția "1" pentru a porni mașina de tuns.

După reglarea lungimii de tuns, asigurați-vă că accesoriul este fixat cu comutatorul în poziția "1". Când accesoriul este montat corect, discul nu se va învârti cu comutatorul setat la "1".



5. Tăiați părul la lungimea corectă deplasând mașina de tuns înainte și înapoi în sens contrar creșterii părului.

Nu folosiți mașina de tuns în poziție inversă. Acest lucru poate duce la tăierea prea scurtă a părului.



#### ► Tunsul fără accesoriile pieptene

Tunsul părului fără un accesoriu va tunde părul la o lungime de aproximativ 0,5 mm.

1. Tăierea părului prin poziționarea capului mașinii de tuns direct pe scalp.



### Instalarea accesoriului pieptene

#### Accesoriu pieptene [A] (de la 1 mm până la 5 mm)

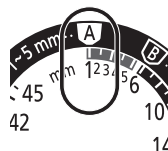

1. Aliniați marcajul de instrucțiuni "A" la "1".

2. Montați accesoriul pieptene [A] la corpul principal.

3. Aliniați marcajul de instrucțiuni "A" la lungimea la care doriți să tăiați.

Lungime de tăiere (mm) (estimare)	1	2	3	4	5
Marcaje scară	1	2	3	4	5

- Discul se va învârti peste indicatorul "6" chiar și atunci când este folosit accesoriul pieptene [A]. Mașina de tuns nu va tăia bine peste 6 mm, așadar nu încercați mai mult de 6 mm cu accesoriul pieptene [A] montat.
- Lungimea reală a părului va fi puțin mai mare decât înălțimea pe care ați setat-o.



## Accesoriu pieptene [B] (de la 6 mm până la 25 mm)

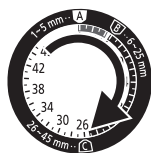
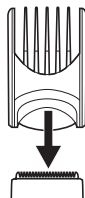
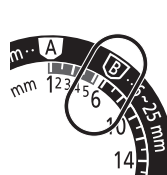

1. Aliniați marcajul de instrucțiuni “**B**” la “6”.

2. Montați accesoriul pieptene [B] la corpul principal.

3. Aliniați marcajul de instrucțiuni “**B**” la lungimea la care doriți să tăiați.

Lungime de tăiere (mm) (estimare)	6	7	8	9	10	11	12
Marcaje scară	6	•	•	•	10	•	•

Lungime de tăiere (mm) (estimare)	13	14	15	16	17	18	19
Marcaje scară	•	14	•	•	•	18	•

Lungime de tăiere (mm) (estimare)	20	21	22	23	24	25
Marcaje scară	•	•	22	•	•	•

• Lungimea reală a părului va fi puțin mai mare decât înălțimea pe care ați setat-o.

## Accesoriu pieptene [C] (de la 26 mm până la 45 mm)

**ER-GC70**

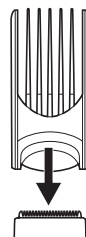
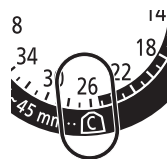

1. Aliniați marcajul de instrucțiuni “**C**” la “26”.

2. Montați accesoriul pieptene [C] la corpul principal.

3. Aliniați marcajul de instrucțiuni “**C**” la lungimea la care doriți să tăiați.

Lungime de tăiere (mm) (estimare)	26	27	28	29	30	31	32
Marcaje scară	26	•	•	•	30	•	•

Lungime de tăiere (mm) (estimare)	33	34	35	36	37	38	39
Marcaje scară	•	34	•	•	•	38	•

Lungime de tăiere (mm) (estimare)	40	41	42	43	44	45
Marcaje scară	•	•	42	•	•	45

• Lungimea reală a părului va fi puțin mai mare decât înălțimea pe care ați setat-o.

## Curățarea

### Curățarea cu peria

1. Deconectați cablul de alimentare de la mașina de tuns.

- Asigurați-vă că ați pus întrerupătorul în poziție "0" înainte de a scoate lama.

2. Scoateți accesoriul tip pieptene.

3. Țineți în mână corpul principal, puneți degetul mare pe lame și apoi împingeți-le afară din corpul principal.

4. Îndepărtați cu peria toate resturile de păr de pe corpul principal și din jurul lamei.

5. Îndepărtați cu peria toate resturile de păr dintre lama staționară și lama mobilă apăsând în jos maneta de curățare pentru a ridica lama mobilă.

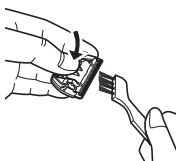
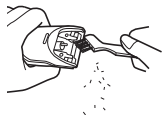

### Curățarea în apă



Marcajul din stânga înseamnă adecvat pentru curățare sub robinetul de apă.

### Avertizare

Deconectați cablul de alimentare de la mașina de tuns înainte de a o curăța în apă pentru a preveni electrocutarea.

1. Deconectați cablul de alimentare de la mașina de tuns.
2. Scoateți lama.
3. Spălați resturile de păr tăiat care sunt prinse pe lame cu jet de apă.

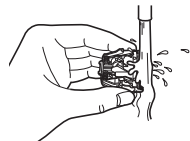

4. Îndepărtați tot părul tăiat din interiorul mașinii de tuns cu jet de apă.

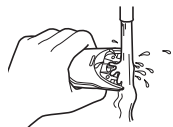

5. Scuturați ușor mașina de tuns de 4 sau 5 ori și apoi ștergeți toate picăturile de apă de pe mașina de tuns și de pe lamă.
6. Așezați mașina de tuns pe un prosop cu comutatorul de alimentare de pe corpul principal îndreptat în jos pentru a o lăsa să se usuce complet.

### Lubrifiere

Aplicați ulei pe mașina de tuns înainte și după fiecare utilizare.

Aplicați o picătură de ulei în punctele indicate de săgeți.

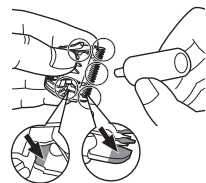

### Reinstalarea lamei

Fixați cârligul de montare în montajul lamei de pe mașina de tuns și apoi apăsați până când auziți un clic.

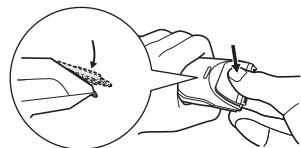

### ► Durata de viață a lamei

Durata de viață a lamei variază în funcție de frecvența și durata utilizării. Se prevede o durată de viață de 2 ani în cazul în care se folosește mașina de tuns de două ori pe lună câte 20 de minute. Dacă eficiența de tăiere scade în ciuda întreținerii adecvate, schimbați lamele.

### ► Durata de viață a bateriei

Durata de viață a acumulatorului variază în funcție de frecvența și durata utilizării. Dacă acumulatorii sunt încărcăți de 3 ori pe lună, durata de funcționare va fi de aproximativ 3 ani.

- Se recomandă ca mașina de tuns să fie reîncărcată cel puțin o dată la 6 luni, chiar dacă nu este utilizată regulat, deoarece sarcina se va scurge din acumulator și durata de funcționare se va scurta.

## Eliminarea acumulatorului mașinii de tuns

Scoateți acumulatorul încorporat înainte de a elimina mașina de tuns. Asigurați-vă că acumulatorul este eliminat la un centru desemnat oficial, dacă există. Nu demontați sau înlocuiți acumulatorul pentru a putea folosi mașina de tuns din nou. Aceasta poate provoca un incendiu sau electrocutare. Înlocuiți-l la un centru de service autorizat.

- Deconectați cablul de alimentare de la mașina de tuns când scoateți acumulatorul.
- Descărcați bateria complet înainte de a o scoate.
- Fiți atent să nu scurtcircuitați bornele + și – ale bateriei după ce o scoateți.
- Parcurgeți pașii de la 1 la 8 și ridicați acumulatorul, apoi scoateți-l.
  1. Deconectați cablul de alimentare de la mașina de tuns.
  2. Scoateți lama de la mașina de tuns. Scoateți cele 2 șuruburi (a).
  3. Scoateți șurubul (b).
  4. Detașați capacul discului (c), scoateți șurubul (d) și deconectați discul (e).
  5. Detașați carcasa (f).
  6. Scoateți șuruburile (g).
  7. Deconectați carcasa (h).
  8. Deconectați camera bateriei (i) și scoateți bateria (j).

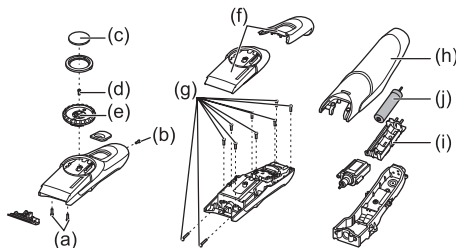

### AVERTIZARE

Nu încercați să înlocuiți acumulatorul în scopul reutilizării mașinii de tuns. Acest lucru se poate solda cu un risc de incendiu sau electrocutare.

### Notă importantă privind protecția mediului

Acumulatorul încăstrat nichel-metal hidrid conține substanțe care pot fi periculoase pentru mediu. Scoateți acumulatorul înainte de a elimina mașina de tuns.

### Pentru protecția mediului și reciclarea materialelor

Această mașină de tuns conține un acumulator nichel-metal hidrid. Asigurați-vă că acumulatorul este eliminat la un centru desemnat oficial, dacă există unul în țara dumneavoastră.

## Specificații

Sursa de alimentare	Consultați plăcuța nominală de pe adaptorul de c.a. (conversie automată a tensiunii)
Tensiunea motorului	1,2 V CC
Timp de încărcare	Aprox. 8 ore

Acest produs este destinat numai utilizării casnice.

Zgomot acustic în aer: 60 dB (A) re 1 pW)

Citiți "Informații pentru utilizatori privind colectarea și debarasarea echipamentelor vechi și a bateriilor uzate" la pagina 116.

**Panasonic AC/Şarjlı Saç Makasını seçtiğiniz için teşekkür ederiz.  
Kullanmadan önce lütfen tüm talimatları okuyun.**

## Önemli

Bu saç kesme makinesi, şarj edilebilir yerleşik bir pile sahiptir. Ateşe atmayın, ısıya maruz bırakmayın veya yüksek sıcaklıkta şarj etmeyin, kullanmayın ya da bırakmayın.

### ► Saç kesme makinesini kullanma

- Kullanmadan önce, bıçakların hasarlı veya deforme olmadığından emin olunuz.
- Bir anormallik ya da arıza olduğunda kullanmayı bırakın.
- Kesme uzunluğunu değiştirmeden veya tarak ekini çıkartmadan önce cihazı kapatınız.
- Her kullanımdan önce, oklarla işaretli yerlere yağ uygulayınız. (Bakınız sayfa 104.)
- Cihaz hayvanlar üzerinde kullanılmamalıdır.
- Bıçağı cilde bastırmayınız.
- Tıraş makinesini tıraş dışında herhangi bir amaç için kullanmayınız.
- Bu cihaz, güvenliklerinden sorumlu bir kişi tarafından cihazın kullanımıyla ilgili denetim veya talimatlar sunulmadığı sürece, (çocuklar da dahil) fiziksel, işitsel veya zihinsel yetenekleri sınırlı olan ya da deneyim ve bilgisi bulunmayan kişiler tarafından kullanılmaya uygun değildir. Cihazla oynamadıklarından emin olmak için, çocukların denetim altında bulundurulması gerekir.

### ► Saç Kesme makinesini şarj etme

- AC adaptörü banyoda ya da duş kabiniinde asla kullanmayın.
- Bu AC adaptör dışında herhangi bir elektrik kablosunu ya da AC adaptörü kullanmayın (İngiltere için RE9-49/RE9-52).
- Cihazı, doğrudan güneş ışığına ya da diğer ısı kaynaklarına maruz kalmayacağı bir yerde, 5 °C ilâ 35 °C sıcaklıklarda şarj edin.
- AC adaptörü, evde nemli olmayan bir prize takınız ve buna ellerinizi kuruyken dokununuz.
- Prizden çıkarırken AC adaptörden tutun. Elektrik kablosundan çekerseniz hasar verebilirsiniz.

- Elektrik kablosuna hasar vermeyiniz veya deforme olmasına izin vermeyiniz. Elektrik kablosunun üzerine ağır eşyalar koymayınız veya bunu eşyaların arasına sıkıştırmayınız.
- Elektrik kablosu ya da AC adaptör yıpranmışsa veya AC adaptör prize sağlam biçimde oturmuyorsa saç kesme makinesini kullanmayın.
- Elektrik kablosu değiştirilemez. Kablo hasarlıysa, AC adaptör hurdaya çıkarılmalıdır.

### ► Saç kesme makinesini temizleme

#### Uyarı

**Elektrik çarpmasını önlemek için, suda temizlemeden önce elektrik kablosunu saç kesme makinesinden çıkarın.**

- Cihazın su geçirmez yapısını etkileyebileceğinden gövde parçalara ayrılmamalıdır.
- Saç kesme makinesini suyla temizlerseniz, tuzlu su ya da sıcak su kullanmayın. Saç kesme makinesini uzun süre suda bekletmeyin.
- Muhafazayı yalnızca, musluk suyuyla ya da sabunlu musluk suyuyla hafifçe nemlendirilmiş yumuşak bir bezle temizleyin. Tiner, benzin, alkol ya da diğer kimyasalları kullanmayın.
- Toz veya kirleri gidermek için elektrik fişini düzenli olarak temizleyiniz.

### ► Saç kesme makinesini saklama

- Kullandıktan sonra, saç kesme makinesini düşük nemli bir yerde saklayın.
- Saç kesme makinesini, doğrudan güneş ışığına ya da diğer ısı kaynaklarına maruz kalacağı yerlerde saklamayın.
- AC adaptörü hasara uğramaktan korumak üzere kuru bir yerde muhafaza edin.
- Yağı çocuklardan uzak tutun.

## Parçaların Tanımı

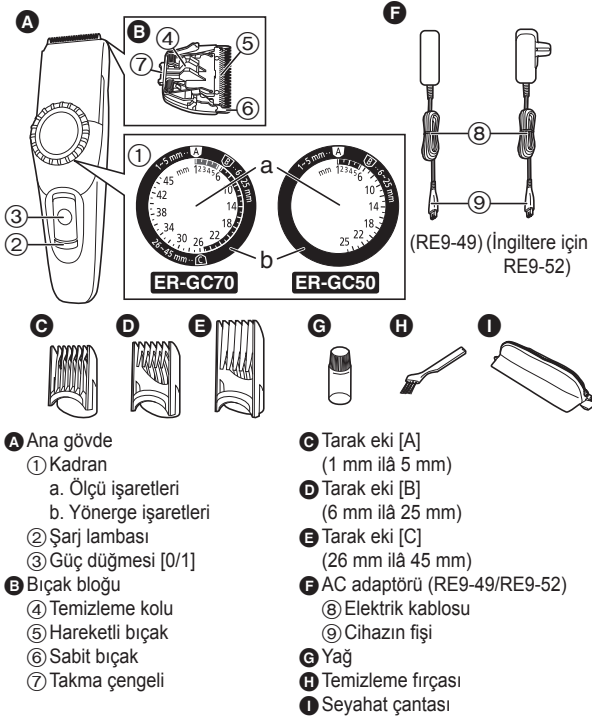

Aksesuarlar	ER-GC70	ER-GC50
<b>C</b> Tarak eki [A] (1 mm ilâ 5 mm)	✓	✓
<b>D</b> Tarak eki [B] (6 mm ilâ 25 mm)	✓	✓
<b>E</b> Tarak eki [C] (26 mm ilâ 45 mm)	✓	-
<b>I</b> Seyahat çantası	✓	-

## Saç Kesme makinesini şarj etme

Hızını kaybederse, saç kesme makinesini 8 saatte tamamen şarj edebilirsiniz.

Аккумулятордың толық заряды үздіксіз жұмыс істегенде шамамен 40 минут.

1. Saç kesme makinesini kapatmak için ana gövdedeki güç düğmesini "0" konumuna getirin.
2. AC adaptörü evdeki bir prize takın.
3. Cihaz fişini saç kesme makinesine takın. Şarj göstergesi lambası, AC adaptörün prizden çekilmesine kadar yanar ve açık kalır.
4. Şarj tamamlandığında AC adaptörü prizden çıkarın.

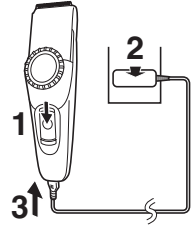

İlk kez şarj ederken ya da 6 aydan daha uzun süre kullanılmadığında, saç kesme makinesini 16 saat süreyle şarj edin (şarj edilebilir pili etkinleştirmek için). Saç kesme makinesini pil tamamen boşken şarj ederseniz, şarj lambası hemen yanmayabilir. Ancak birkaç dakika şarj ettikten sonra normal biçimde yanacaktır.

### AC ile çalıştırma

Pil kapasitesi düşük bile olsa, şarj ederken saç kesme makinesini kullanabilirsiniz.

Saç kesme makinesi çalışmazsa, şarj etmeye yaklaşık 1 dakika devam edin.

## Kullanım

### Tarak eklerini kullanma

1. Saç kesme makinesini kapatmak için ana gövdedeki güç düğmesini "0" konumuna getirin.
2. Bıçağın zarar görmediğinden emin olun.
3. Eki takın ve kadranı ayarlayın.  
• Sayfa 102 ve 103'e bakın.
4. Saç kesme makinesini açmak için ana gövdedeki güç düğmesini "1" konumuna getirin.  
Tıraş uzunluğunu ayarladıktan sonra, düğme "1" konumundayken ekin sabit olduğundan emin olun. Ek doğru biçimde takıldığında, düğme "1" konumuna ayarlıyken kadran dönmeyecektir.



5. Tıraş makinesini saç akışının tersine hareket ettirerek, saçı doğru yükseklikte kesiniz.

Makası ters konumda kullanmayınız. Bu, saçı çok derinden kesmeye neden olabilir.



#### ► Tarak ekleri olmadan tıraş etme

Ek olmadan saçınızı tıraş etmek, saçı yaklaşık 0,5 mm tıraş edecektir.

1. Tıraş makinesini doğrudan başın üstüne koyarak saçları kesiniz.



## Tarak ekini takma

### Tarak eki [A] (1 mm ilâ 5 mm)

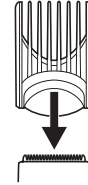
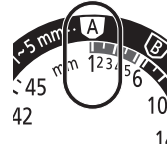

1. Yönerge işaretini "A", "1" ile hizalayın.
2. Tarak eklentisini [A] ana gövdeye takın.
3. Yönerge işaretini "A", kesmek istediğiniz uzunlukla hizalayın.

Kesme uzunluğu (mm) (tahmini)	1	2	3	4	5
Ölçü işaretleri	1	2	3	4	5

- Tarak eklentisi [A] kullanılırken bile, kadran "6" göstergesini dönüp geçecektir. Saç kesme makinesi 6 mm uzunluğundan üstünü iyi kesmeyeceğinden, tarak eki [A] takılıyken 6 mm uzunluğundan fazla kesmeyi denemeyin.
- Gerçek saç uzunluğu, ayarladığınız yükseklikten biraz daha uzun olacaktır.

## Tarak eki [B] (6 mm ilâ 25 mm)

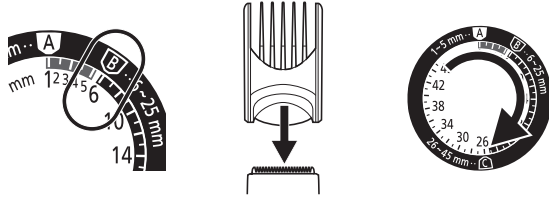

1. Yönerge işaretini "B", "6" ile hizalayın.
2. Tarak eklentisini [B] ana gövdeye takın.
3. Yönerge işaretini "B", kesmek istediğiniz uzunlukla hizalayın.

Kesme uzunluğu (mm) (tahmini)	6	7	8	9	10	11	12
Ölçü işaretleri	6	•	•	•	10	•	•

Kesme uzunluğu (mm) (tahmini)	13	14	15	16	17	18	19
Ölçü işaretleri	•	14	•	•	•	18	•

Kesme uzunluğu (mm) (tahmini)	20	21	22	23	24	25
Ölçü işaretleri	•	•	22	•	•	•

- Gerçek saç uzunluğu, ayarladığınız yükseklikten biraz daha uzun olacaktır.

## Tarak eki [C] (26 mm ilâ 45 mm) ER-GC70

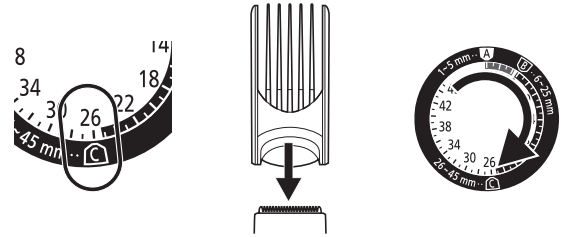

1. Yönerge işaretini "C", "26" ile hizalayın.
2. Tarak eklentisini [C] ana gövdeye takın.
3. Yönerge işaretini "C", kesmek istediğiniz uzunlukla hizalayın.

Kesme uzunluğu (mm) (tahmini)	26	27	28	29	30	31	32
Ölçü işaretleri	26	•	•	•	30	•	•

Kesme uzunluğu (mm) (tahmini)	33	34	35	36	37	38	39
Ölçü işaretleri	•	34	•	•	•	38	•

Kesme uzunluğu (mm) (tahmini)	40	41	42	43	44	45
Ölçü işaretleri	•	•	42	•	•	45

- Gerçek saç uzunluğu, ayarladığınız yükseklikten biraz daha uzun olacaktır.

## Temizleme

### Fırçayla temizleme

1. Elektrik kablosunu saç kesme makinesinden çıkarın.
  - Bıçağı çıkartmadan önce düğmeyi "0" ayarına getirdiğinizden emin olunuz.
2. Tarak ekini çıkarın.
3. Ana gövdeyi tutunuz, başparmağınızı bıçaklara dayayınız ve bunları ana gövdenin uzağına doğru itiniz.
4. Ana gövdedeki ve bıçağın kenarındaki kesik kılları fırçayla temizleyiniz.
5. Hareketli bıçağı kaldırmak için temizleme kolunu aşağıya doğru bastırınız ve sabit bıçakla hareketli bıçağın arasındaki kesik kılları fırçayla temizleyiniz.

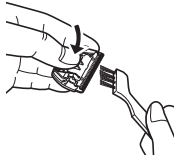
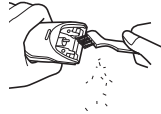
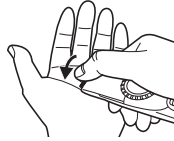

### Suda temizleme



Soldaki işaret, açık musluk suyu altında temizleme için uygun olduğu anlamına gelir.

### Uyarı

Elektrik çarpmasını önlemek için, suda temizlemeden önce elektrik kablosunu saç kesme makinesinden çıkarın.

1. Elektrik kablosunu saç kesme makinesinden çıkarın.
2. Bıçağı çıkartınız.
3. Bıçağa yapışmış olan kesik kılları akan su altında yıkayarak temizleyiniz.
4. Saç kesme makinesinin içindeki saç kesimleri akan suyla durulayın.
5. Saç kesme makinesini 4 ya da 5 kez hafifçe sallayıp, ardından saç kesme makinesi ve bıçaktan su damlalarını silin.
6. Saç kesme makinesini, güç düğmesi açık, ana gövde aşağı doğru bakar haldeyken, tamamen kurummasını sağlamak için bir havluya koyun.

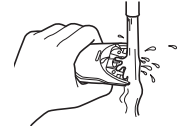
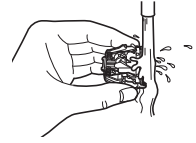

### Yağlama

Her kullanımdan önce ve sonra saç kesme makinesine yağdan dökün. Oklarla işaretlenmiş noktalara bir damla yağ koyun.

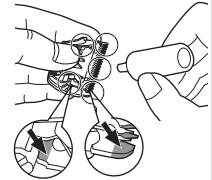

### Bıçağı tekrar takma

Montaj kancasını, saç kesme makinesindeki bıçak takma yerine sokun ve bir tıklama duyana kadar itin.

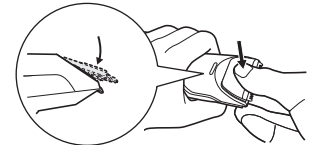



### ► Bıçak ömrü

Bıçak ömrü, kullanım sıklığına ve uzunluğuna bağlı olarak değişir. Tıraş makinesi ayda iki defa 20'şer dakika kullanıldığında bıçak ömrünün yaklaşık 2 yıl olması bekleniyor. Düzenli bakıma rağmen kesimdeki verim düştüğü takdirde bıçaklarını değiştiriniz.

### ► Pil ömrü

Pil ömrü, kullanım sıklığı ve uzunluğuna göre değişiklik gösterir. Piller ay 3 kez şarj edilirse, servis ömrü yaklaşık 3 yıl olacaktır.

- Şarj pilden boşalacağı ve servis ömrü kısalabileceği için, saç kesme makinesinin, düzenli kullanımda olmadığından bile en az her 6 ayda bir şarj edilmesi önerilir.

## Şaç kesme makinesi pilinin atılması

Şaç kesme makinesini atmadan önce şarj edilebilir yerleşik pili çıkarın. Pilin, varsa, resmi olarak belirlenmiş bir yere atıldığından emin olun. Şaç kesme makinesini tekrar kullanabilmeniz için, pili sökmeyin ya da değiştirmeyin. Bu, yangına ya da elektrik çarpmasına neden olabilir. Yetkili bir servis merkezinde değiştirin.

- Pili çıkarırken, elektrik kablosunu saç kesme makinesinden ayırın.
  - Çıkarmadan önce pilin şarjını tamamen boşaltın.
  - Çıkardıktan sonra pilin + ve - kutuplarını karıştırmamaya dikkat edin.
  - 1 ilâ 8. adımları yerine getirin ve pili kaldırıp çıkarın.
1. Elektrik kablosunu saç kesme makinesinden çıkarın.
  2. Bıçağı saç kesme makinesinden çıkartın. 2 vidayı sökün (a).
  3. Vidayı sökün (b).
  4. Kadran kapağını (c) ayırın, vida (d)'yi çıkartın ve kadran (e)'yi ayırın.
  5. Gövdeyi ayırın (f)
  6. Vidaları çıkartın (g)
  7. Gövdeyi çıkartın (h)
  8. Pil yuvasını çıkartın (i) ve pili çıkartın (j).

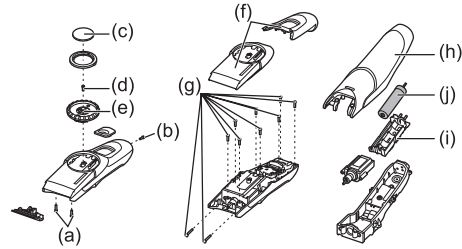

### UYARI

Şaç kesme makinesini yeniden kullanmak amacıyla pil değiştirmeye teşebbüs etmeyin. Bu, yangın ya da elektrik çarpması riskiyle sonuçlanabilir.

### Çevre korumayla ilgili önemli bilgi

Tümleşik şarjlı nikel metal hidrit pil, çevreye zarar verebilecek maddeler içerir. Lütfen tıraş makinenizi atmadan önce pili çıkartın.

### Çevre koruması ve materyallerin geri dönüştürülmesi için

Bu saç kesme makinesinde Nikel Metal Hidrür pil bulunmaktadır. Ülkenizde mevcutsa, pilin resmi olarak belirlenmiş bir yere atıldığından emin olun.

## Teknik özellikler

Güç kaynağı	AC adaptördeki isim plakasına bakın. (Otomatik voltaj dönüştürme)
Motor voltajı	1,2 V DC
Şarj süresi	Yaklaşık 8 saat

Bu ürün sadece ev kullanımı için tasarlanmıştır.

Havadaki Akustik Gürültü: 60 (dB (A) re 1 pW)

**MALATCI**

Panasonic Electric Works Wanbao (Guangzhou) Co., Ltd.  
Wanbao Base, Shiguang Road, Panyu District, Guangzhou,  
Guangdong, China

**YETKİLİ TEMSİLCİ**

Panasonic Elektronik Satis A.S.

Maslak Mah. Bilim Sok.

Sun Plaza No:5 K:16

34398 Maslak-Sisli

Istanbul Turkey

Tel : (+90) 212 367 94 00

Fax: (+90) 212 286 21 11

[www.panasonic.com.tr](http://www.panasonic.com.tr)

MÜŞTERİ HİZMETLERİ: 444 72 62

ÜRÜNÜN KULLANIM ÖMRÜ 7 YILDIR

Lütfen 117. sayfadaki "Eski Ekipman ve Pillerin Toplanması ve Elden Çıkarılması konusunda Kullanıcılar için Bilgiler" bölümünü okuyun.

EEE Yönetmeliğine Uygundur.

## English

### Information for Users on Collection and Disposal of Old Equipment and used Batteries



These symbols on the products, packaging, and/or accompanying documents mean that used electrical and electronic products and batteries should not be mixed with general household waste.

For proper treatment, recovery and recycling of old products and used batteries, please take them to applicable collection points, in accordance with your national legislation and the Directives 2002/96/EC and 2006/66/EC.

By disposing of these products and batteries correctly, you will help to save valuable resources and prevent any potential negative effects on human health and the environment which could otherwise arise from inappropriate waste handling.

For more information about collection and recycling of old products and batteries, please contact your local municipality, your waste disposal service or the point of sale where you purchased the items.

Penalties may be applicable for incorrect disposal of this waste, in accordance with national legislation.



#### **For business users in the European Union**

If you wish to discard electrical and electronic equipment, please contact your dealer or supplier for further information.

#### **[Information on Disposal in other Countries outside the European Union]**

These symbols are only valid in the European Union. If you wish to discard these items, please contact your local authorities or dealer and ask for the correct method of disposal.



#### **Note for the battery symbol (bottom two symbol examples):**

This symbol might be used in combination with a chemical symbol. In this case it complies with the requirement set by the Directive for the chemical involved.

## Deutsch

### Benutzerinformation zur Sammlung und Entsorgung von veralteten Geräten und benutzten Batterien



Diese Symbole auf den Produkten, Verpackungen und/oder Begleitdokumenten bedeuten, dass benutzte elektrische und elektronische Produkte und Batterien nicht in den allgemeinen Hausmüll gegeben werden sollen.

Bitte bringen Sie diese alten Produkte und Batterien zur Behandlung, Aufarbeitung bzw. zum Recycling gemäß Ihrer Landesgesetzgebung und den Richtlinien 2002/96/EG und 2006/66/EG zu Ihren zuständigen Sammelpunkten.

Indem Sie diese Produkte und Batterien ordnungsgemäß entsorgen, helfen Sie dabei, wertvolle Ressourcen zu schützen und eventuelle negative Auswirkungen auf die menschliche Gesundheit und die Umwelt zu vermeiden, die anderenfalls durch eine unsachgemäße Abfallbehandlung auftreten können. Wenn Sie ausführlichere Informationen zur Sammlung und zum Recycling alter Produkte und Batterien wünschen, wenden Sie sich bitte an Ihre örtlichen Verwaltungsbehörden, Ihren Abfallentsorgungsdienstleister oder an die Verkaufseinrichtung, in der Sie die Gegenstände gekauft haben.

Gemäß Landesvorschriften können wegen nicht ordnungsgemäßer Entsorgung dieses Abfalls

Strafgelder verhängt werden.



### **Für geschäftliche Nutzer in der Europäischen Union**

Wenn Sie elektrische oder elektronische Geräte entsorgen möchten, wenden Sie sich wegen genauerer Informationen bitte an Ihren Händler oder Lieferanten.

### **[Informationen zur Entsorgung in Ländern außerhalb der Europäischen Union]**

Diese Symbole gelten nur innerhalb der Europäischen Union. Wenn Sie solche Gegenstände entsorgen möchten, erfragen Sie bitte bei den örtlichen Behörden oder Ihrem Händler, welches die ordnungsgemäße Entsorgungsmethode ist.



### **Hinweis zum Batteriesymbol (unten zwei Symbolbeispiele):**

Dieses Symbol kann in Kombination mit einem chemischen Symbol verwendet werden. In diesem Fall erfüllt es die Anforderungen derjenigen Richtlinie, die für die betreffende Chemikalie erlassen wurde.

Cd

## **Français**

### **Avis aux utilisateurs concernant la collecte et l'élimination des piles et des appareils électriques et électroniques usagés**



Apposé sur le produit lui-même, sur son emballage, ou figurant dans la documentation qui l'accompagne, ce pictogramme indique que les piles et appareils électriques et électroniques usagés doivent être séparés des ordures ménagères.

Afin de permettre le traitement, la valorisation et le recyclage adéquats des piles et des appareils usagés, veuillez les porter à l'un des points de collecte prévus, conformément à la législation nationale en vigueur ainsi qu'aux directives 2002/96/CE et 2006/66/CE.

En éliminant piles et appareils usagés conformément à la réglementation en vigueur, vous contribuez à

prévenir le gaspillage de ressources précieuses ainsi qu'à protéger la santé humaine et l'environnement contre les effets potentiellement nocifs d'une manipulation inappropriée des déchets.

Pour de plus amples renseignements sur la collecte et le recyclage des piles et appareils usagés, veuillez vous renseigner auprès de votre mairie, du service municipal d'enlèvement des déchets ou du point de vente où vous avez acheté les articles concernés.

Le non-respect de la réglementation relative à l'élimination des déchets est passible d'une peine d'amende.



### **Pour les utilisateurs professionnels au sein de l'Union européenne**

Si vous souhaitez vous défaire de pièces d'équipement électrique ou électronique, veuillez vous renseigner directement auprès de votre détaillant ou de votre fournisseur.

### **[Information relative à l'élimination des déchets dans les pays extérieurs à l'Union européenne]**

Ce pictogramme n'est valide qu'à l'intérieur de l'Union européenne. Pour connaître la procédure applicable dans les pays hors Union Européenne, veuillez vous renseigner auprès des autorités locales compétentes ou de votre distributeur.



Cd

### **Note relative au pictogramme à apposer sur les piles (voir les 2 exemples ci-contre)**

Le pictogramme représentant une poubelle sur roues barrée d'une croix est conforme à la réglementation. Si ce pictogramme est combiné avec un symbole chimique, il remplit également les exigences posées par la Directive relative au produit chimique concerné.

## Italiano

### Informazioni per gli utenti sulla raccolta e l'eliminazione di vecchie apparecchiature e batterie usate



Questi simboli sui prodotti, sull'imballaggio, e/o sulle documentazioni o manuali accompagnanti i prodotti indicano che i prodotti elettrici, elettronici e le batterie usate non devono essere buttati nei rifiuti domestici generici.

Per un trattamento adeguato, recupero e riciclaggio di vecchi prodotti e batterie usate, vi preghiamo di portarli negli appositi punti di raccolta, secondo la legislazione vigente nel vostro Paese e le Direttive 2002/96/EC e 2006/66/EC.

Smaltendo correttamente questi prodotti e le batterie, contribuirete a salvare importanti risorse e ad evitare i potenziali effetti negativi sulla salute umana e sull'ambiente che altrimenti potrebbero verificarsi in seguito ad un trattamento inappropriato dei rifiuti.

Per ulteriori informazioni sulla raccolta e sul riciclaggio di vecchi prodotti e batterie, vi preghiamo di contattare il vostro comune, i vostri operatori per lo smaltimento dei rifiuti o il punto vendita dove avete acquistato gli articoli. Sono previste e potrebbero essere applicate sanzioni qualora questi rifiuti non siano stati smaltiti in modo corretto ed in accordo con la legislazione nazionale.



#### Per utenti commerciali nell'Unione Europea

Se desiderate eliminare apparecchiature elettriche ed elettroniche, vi preghiamo di contattare il vostro commerciante od il fornitore per maggiori informazioni.

#### [Informazioni sullo smaltimento rifiuti in altri Paesi fuori dall'Unione Europea]

Questi simboli sono validi solo all'interno dell'Unione Europea. Se desiderate smaltire questi articoli, vi preghiamo di contattare le autorità locali od il rivenditore ed informarvi sulle modalità per un corretto

smaltimento.



#### Nota per il simbolo delle batterie (esempio con simbolo chimico riportato sotto il simbolo principale):

Questo simbolo può essere usato in combinazione con un simbolo chimico; in questo caso è conforme ai requisiti indicati dalla Direttiva per il prodotto chimico in questione.

## Nederlands

### Informatie voor gebruikers betreffende het verzamelen en verwijderen van oude uitrustingen en lege batterijen



Deze symbolen op de producten, verpakkingen, en/of begeleidende documenten betekenen dat gebruikte elektrische en elektronische producten en batterijen niet met het algemene huishoudelijke afval gemengd mogen worden.

Voor een correcte behandeling, recuperatie en recyclage van oude producten en lege batterijen moeten zij naar de bevoegde verzamelpunten gebracht worden in overeenstemming met uw nationale wetgeving en de Richtlijnen 2002/96/EC en 2006/66/EC.

Door deze producten en batterijen correct te verwijderen draagt u uw steentje bij tot het beschermen van waardevolle middelen en tot de preventie van potentiële negatieve effecten op de gezondheid van de mens en op het milieu die anders door een onvakkundige afvalverwerking zouden kunnen ontstaan.

Voor meer informatie over het verzamelen en recyclen van oude producten en batterijen, gelieve contact op te nemen met uw plaatselijke gemeente, uw afvalverwijderingsdiensten of de winkel waar u de goederen gekocht hebt.

Voor een niet-correcte verwijdering van dit afval kunnen boetes opgelegd worden in overeenstemming met de nationale wetgeving.



#### **Voor zakengebruikers in de Europese Unie**

Indien u elektrische en elektronische uitrusting wilt verwijderen, neem dan contact op met uw dealer voor meer informatie.

#### **[Informatie over de verwijdering in andere landen buiten de Europese Unie]**

Deze symbolen zijn enkel geldig in de Europese Unie. Indien u wenst deze producten te verwijderen, neem dan contact op met uw plaatselijke autoriteiten of dealer, en vraag informatie over de correcte wijze om deze producten te verwijderen.



#### **Opmerking over het batterijensymbool (beneden twee voorbeelden):**

Dit symbool kan gebruikt worden in verbinding met een chemisch symbool. In dat geval wordt de eis, vastgelegd door de Richtlijn voor de betrokken chemische producten vervuld.

## **Español**

### **Información para Usuarios sobre la Recolección y Eliminación de aparatos viejos y baterías usadas**



Estos símbolos en los productos, embalajes y/o documentos adjuntos, significan que los aparatos eléctricos y electrónicos y las baterías no deberían ser mezclados con los desechos domésticos.

Para el tratamiento apropiado, la recuperación y el reciclado de aparatos viejos y baterías usadas, por favor, observe las normas de recolección aplicables, de acuerdo a su legislación nacional y a las Directivas 2002/96/CE y 2006/66/CE.

Al desechar estos aparatos y baterías correctamente,

Usted estará ayudando a preservar recursos valiosos y a prevenir cualquier potencial efecto negativo sobre la salud de la humanidad y el medio ambiente que, de lo contrario, podría surgir de un manejo inapropiado de los residuos.

Para mayor información sobre la recolección y el reciclado de aparatos y baterías viejos, por favor, contacte a su comunidad local, su servicio de eliminación de residuos o al comercio donde adquirió estos aparatos.

Podrán aplicarse penas por la eliminación incorrecta de estos residuos, de acuerdo a la legislación nacional.



#### **Para usuarios empresariales en la Unión Europea**

Si usted desea descartar aparatos eléctricos y electrónicos, por favor contacte a su distribuidor o proveedor a fin de obtener mayor información.

#### **[Información sobre la Eliminación en otros Países fuera de la Unión Europea]**

Estos símbolos sólo son válidos dentro de la Unión Europea. Si desea desechar estos objetos, por favor contacte con sus autoridades locales o distribuidor y consulte por el método correcto de eliminación.



#### **Nota sobre el símbolo de la batería (abajo, dos ejemplos de símbolos):**

Este símbolo puede ser usado en combinación con un símbolo químico. En este caso, el mismo cumple con los requerimientos establecidos por la Directiva para los químicos involucrados.

## Dansk

### Brugerinformation om indsamling og bortskaffelse af elektronskrot og brugte batterier



Disse symboler på produkter, emballage og/eller ledsagedokumenter betyder, at brugte elektriske og elektroniske produkter og batterier ikke må smides ud som almindeligt husholdningsaffald.

Sådanne gamle produkter og batterier skal indleveres til behandling, genvinding resp. recycling i henhold til gældende nationale bestemmelser samt direktiverne 2002/96/EF og 2006/66/EF.

Ved at bortskaffe sådanne produkter og batterier på korrekt vis hjælper du med til at beskytte værdifulde ressourcer og imødegå de negative påvirkninger af det menneskelige helbred og miljøet, som vil kunne være følgen af usagkyndig affaldsbehandling.

Ønsker du mere udførlig information om indsamling og recycling af gamle produkter og batterier, kan du henvende dig til din kommune, deponeringsselskabet eller stedet, hvor du har købt produkterne.

Usagkyndig bortskaffelse af elektronskrot og batterier kan eventuelt udløse bødeforlæg.



### For kommercielle brugere i Den Europæiske Union

Når du ønsker at kassere elektriske eller elektroniske apparater, bedes du henvende dig til din forhandler eller leverandør for nærmere information.

### [Information om bortskaffelse i lande uden for Den Europæiske Union]

Disse symboler gælder kun inden for Den Europæiske Union. Ønsker du at kassere sådanne produkter, bedes du forhøre dig hos din forhandler eller kommune med henblik på en hensigtsmæssig bortskaffelse.



### Information om batterisymbol (to eksempler nedenfor):

Dette symbol kan optræde sammen med et kemisk symbol. I så fald opfylder det kravene for det direktiv, som er blevet fastlagt for det pågældende kemikalie.

## Português

### Informações para Utilizadores referentes à Recolha e Eliminação de Equipamentos Velhos e Baterias.



Estes símbolos nos produtos, embalagens e documentos significam que os produtos eléctricos e electrónicos usados não podem ser misturados com os resíduos urbanos.

Para o tratamento apropriado, recuperação e reciclagem de produtos velhos e baterias usadas, solicitamos que os coloque em pontos de recolha próprios, de acordo com a Legislação Nacional e com as Directivas Europeias 2002/96/EC e 2006/66/EC.

A eliminação correcta deste produto ajudará a poupar recursos valiosos e evitar quaisquer potenciais efeitos negativos na saúde humana e no ambiente, os quais poderiam resultar de um tratamento incorrecto de Resíduos.

Para mais informações sobre a recolha e reciclagem de produtos velhos e baterias, por favor, contacte as autoridades locais responsáveis pela recolha de resíduos ou o ponto de venda onde o produto foi adquirido.

De acordo com a legislação nacional, podem ser aplicadas multas caso seja feita a eliminação incorrecta destes resíduos.



### Para Utilizadores Não Particulares da União Europeia

Se pretender eliminar equipamentos eléctricos e electrónicos, por favor, contacte o seu Distribuidor ou

Produtor para obter mais informações.

### [Informação sobre a eliminação noutros países fora da União Europeia]

Estes símbolos são válidos, apenas, na União Europeia. Se pretender eliminar este produto contacte, por favor, as autoridades locais responsáveis pela recolha de resíduos ou o ponto de venda onde o produto foi adquirido e solicite informação sobre o método de eliminação correcto.



Cd

### Nota para os símbolos de baterias (dois exemplos de símbolos):

Este símbolo pode ser utilizado em conjugação com um símbolo químico. Neste caso, terá de proceder em conformidade com o estabelecido na Directiva referente aos produtos químicos utilizados.

## Norsk

### Brukerinformasjon om innsamling og håndtering av gammelt utstyr og brukte batterier



Slike symboler på produkter, emballasje, og/eller på medfølgende dokumenter betyr at brukte elektriske/elektroniske produkter og batterier ikke må blandes med vanlig husholdningsavfall.

For riktig håndtering og gjenvinning av gamle produkter og brukte batterier, vennligst lever dem til anvendelige innsamlingssteder, i samsvar med nasjonal lovgivning og direktivene 2002/96/EC og 2006/66/EC.

Ved riktig håndtering av disse produktene og batteriene, hjelper du til med å spare verdifulle ressurser og forhindre potensielle negative effekter på menneskers helse og miljøet, som ellers kan oppstå ved uriktig avfallshåndtering.

For mer informasjon om innsamling og gjenvinning av gamle produkter og batterier, vennligst ta kontakt med kommunen, ditt renovasjonsselskap eller stedet der du

kjøpte gjenstandene.

Ukorrekt håndtering av dette avfallet kan medføre straffansvar, i overensstemmelse med nasjonal lovgivning.



### For forretningsdrivende brukere i EU

Dersom du ønsker å kaste elektrisk og elektronisk utstyr, vennligst ta kontakt med din forhandler eller leverandør for videre informasjon.

### [Informasjon om håndtering i land utenfor EU]

Disse symbolene gjelder bare innenfor EU. Ønsker du å kaste slike gjenstander, vennligst kontakt dine lokale myndigheter eller forhandler og spør etter riktig fremgangsmåte for håndtering.



Cd

### Merknader for batterisymbol (to nederste symbol-eksempler):

Dette symbolet kan bli brukt i kombinasjon med et kjemisk symbol. I dette tilfellet etterkommer det kravet satt av direktivet for det kjemikaliet det gjelder.

## Svenska

### Information för användare om hopsamling och avfallshantering av gammalt material och använda batterier



Dessa symboler på produkter, förpackningar och/eller medföljande dokument betyder att man inte ska blanda elektriska och elektroniska produkter eller batterier med vanliga hushållsoppor.

För att gamla produkter och använda batterier ska hanteras och återvinnas på rätt sätt ska man ta dem till passande uppsamlingsställe i enlighet med nationella bestämmelser och direktiven 2002/96/EC och 2006/66/EC.

När du kasserar dessa produkter och batterier på rätt sätt hjälper du till att spara på värdefulla resurser och förebygga en potentiell negativ inverkan på människors



hälsa och på miljön som annars skulle kunna uppstå p.g.a. otillbörlig avfallshantering.

För mer information om uppsamling och återvinning av gamla produkter och batterier, var god kontakta din kommun, din avfallshanterare eller det försäljningsställe där du köpte din artikel.

Olämplig avfallshantering kan beläggas med straff i enlighet med nationella bestämmelser.



#### **För affärsanvändare inom den Europeiska Unionen**

Om du vill kassera elektrisk eller elektronisk utrustning, var god kontakta din återförsäljare eller leverantör för ytterligare information.

#### **[Information om avfallshantering i länder utanför den Europeiska unionen]**

Dessa symboler är endast giltiga inom den Europeiska Unionen. Om du vill kassera dessa föremål, var god kontakta dina lokala myndigheter eller din lokala återförsäljare och fråga efter rätt metod för avfallshantering.



#### **Notering till batterisymbolen (nedtill, två symbolexempel):**

Denna symbol kan användas i kombination med en kemisk symbol. I detta fall iakttar den de krav som ställs upp i direktivet för den aktuella kemikalien.

Cd

## **Suomi**

### **Tietoja vanhojen laitteiden ja käytettyjen paristojen keräyksestä ja hävittämisestä**



Nämä merkinnät tuotteissa, pakkauksissa ja/tai niihin liitetyissä dokumenteissa tarkoittavat, että käytettyjä sähkö- ja elektroniikkalaitteita sekä paristoja ei tule sekoittaa tavalliseen kotitalousjätteeseen.

Vanhojen tuotteiden ja käytettyjen paristojen asianmukainen käsittely, talteen ottaminen ja kierrätys

edellyttävät niiden viemistä tarjolla oleviin keräyspisteisiin kansallisten määräysten sekä direktiivin 2002/96/EC ja 2006/66/EC mukaisesti. Kun hävität tuotteet ja paristot asianmukaisesti, autat säilyttämään arvokkaita luonnonvaroja sekä ehkäisemään ihmisen terveydelle ja ympäristölle haitallisia vaikutuksia, joita vääränlainen jätteenkäsittely voi aiheuttaa.

Ota yhteys asuinkuntasi viranomaisiin, jätteenkäsittelystä vastaavaan tahoon tai tuotteiden ostopaikkaan saadaksesi lisätietoja vanhojen tuotteiden ja paristojen keräyksestä ja kierrätyksestä. Tuotteiden epäasianmukaisesta hävittämisestä saattaa seurata kansallisessa lainsäädännössä määrätty rangaistus.



#### **Yrityksille Euroopan unionissa**

Lisätietoja sähkö- ja elektroniikkalaitteiden hävittämisestä saat jälleenmyyjältä tai tavarantoimittajalta.

#### **[Tietoja hävittämisestä Euroopan unionin ulkopuolella]**

Nämä merkinnät ovat voimassa ainoastaan Euroopan unionin alueella. Ota yhteys paikallisiin viranomaisiin tai jälleenmyyjään saadaksesi tietoja oikeasta jätteenkäsittelymenetelmästä.



Cd

#### **Paristomerkintää koskeva huomautus (alla kaksi esimerkkiä merkinnöistä):**

Tämä merkki voi olla käytössä yhdessä kemiallisen merkinnän kanssa. Siinä tapauksessa merkki noudattaa kyseistä kemikaalia koskevan direktiivin vaatimuksia.

### Informacja dla użytkowników o gromadzeniu i pozbywaniu się zużytych urządzeń i baterii



Niniejsze symbole umieszczane na produktach, opakowaniach i/lub w dokumentacji towarzyszącej oznaczają, że nie wolno mieszać zużytych urządzeń elektrycznych i elektronicznych oraz baterii z innymi odpadami domowymi.

W celu zapewnienia właściwego przetworzenia, utylizacji oraz recyklingu zużytych produktów i baterii, należy oddawać je do wyznaczonych punktów gromadzenia odpadów zgodnie z przepisami prawa krajowego oraz postanowieniami Dyrektyw 2002/96/WE i 2006/66/WE.

Prawidłowe pozbywanie się w/w produktów i baterii pomaga oszczędzać cenne zasoby naturalne i zapobiegać potencjalnemu negatywnemu wpływowi na zdrowie człowieka oraz stan środowiska naturalnego, który towarzyszy niewłaściwej gospodarce odpadami. Więcej informacji o zbiórce oraz recyklingu zużytych produktów i baterii można otrzymać od władz lokalnych, miejscowego przedsiębiorstwa oczyszczania lub w punkcie sprzedaży, w którym użytkownik nabył przedmiotowe towary.

Za niewłaściwe pozbywanie się powyższych odpadów mogą grozić kary przewidziane przepisami prawa krajowego.



### Dotyczy użytkowników firmowych działających na terenie Unii Europejskiej

Chcąc w odpowiedni sposób pozbyć się urządzeń elektrycznych lub elektronicznych, należy skontaktować się ze sprzedawcą lub dostawcą, który udzieli dalszych informacji.

### [Informacje o pozbywaniu się w/w urządzeń w państwach trzecich]

Niniejsze symbole obowiązują wyłącznie na terenie Unii Europejskiej. Chcąc pozbyć się w/w urządzeń elektrycznych lub elektronicznych, należy skontaktować się z władzami lokalnymi lub sprzedawcą w sprawie właściwego sposobu pozbywania się tego rodzaju przedmiotów.



Cd

### Dotyczy symbolu baterii (symbole przykładowe):

Ten symbol może występować wraz z symbolem pierwiastka chemicznego. W takim przypadku spełnia on wymagania Dyrektywy w sprawie określonego środka chemicznego.

## Česky

### Informace pro spotřebitele o sběru a likvidaci odpadu z elektrických a elektronických zařízení a použitých baterií z domácností.



Tyto symboly na výrobcích, obalech nebo v průvodní dokumentaci znamenají, že použité elektrická a elektronická zařízení a baterie nepatří do běžného domácího odpadu.

Správná likvidace, recyklace a opětovné použití jsou možné jen pokud odevzdáte tato zařízení a použité baterie na místech k tomu určených, za což neplatíte žádné poplatky, v souladu s platnými národnímu předpisy a se Směrnicemi 2002/96/EU a 2006/66/EU. Správnou likvidací přístrojů a baterií pomůžete šetřit cenné suroviny a předcházet možným negativním účinkům na lidské zdraví a na přírodní prostředí, které jinak mohou vzniknout při nesprávném zacházení s odpady.

Další informace o sběru, likvidaci a recyklaci starých přístrojů a použitých baterií Vám poskytnou místní úřady, provozovny sběrných dvorů nebo prodejna, ve

keré jste toto zboží zakoupili.

Při nesprávné likvidaci odpadu vám hrozí pokuta v souladu s národní legislativou a místními předpisy.



### **Informace pro právnické osoby se sídlem v zemích Evropské Unie (EU)**

Pokud chcete likvidovat elektrická nebo elektronická zařízení, obraťte se na prodejce nebo dodavatele s žádostí o další informace.

### **[Informace o likvidaci v zemích mimo Evropskou Unii (EU)]**

Tyto symboly platí jen v zemích Evropské unie. Pokud chcete likvidovat tento produkt, obraťte se na místní úřady nebo prodejce a informujte se o správném způsobu likvidace.



### **Poznámka k symbolu baterie (symboly uprostřed a dole)**

Tento symbol může být použit v kombinaci s chemickým symbolem. V tomto případě splňuje tento symbol legislativní požadavky, které jsou předepsány pro chemickou látku obsaženou v baterii.

## **Slovensky**

### **Informácie pre užívateľov o likvidácii použitého elektrického a elektronického zariadenia (súkromné domácnosti)**



Tieto symboly na prístrojoch, batériách a baleniach alebo v priložených návodoch na použitie znamenajú, že použité elektrické a elektronické zariadenia a batérie sa nesmú miešať so všeobecným domácim odpadom.

Pre správne zaobchádzanie, obnovu a recykláciu, odovzdajte prosím tieto produkty na určené zberné miesta, kde budú prijaté bez poplatku v súlade so Smernicami 2002/96/ES a 2006/66/ES. V niektorých krajinách je možné tieto produkty vrátiť priamo miestnemu maloobchodu v prípade, ak si objednáte

podobný nový výrobok.

Správna likvidácia týchto produktov pomôže ušetriť hodnotné zdroje a zabrániť možným negatívnym vplyvom na ľudské zdravie a prostredie, ktoré môžu vzniknúť z nesprávneho zaobchádzania s odpadom. Pre bližšie informácie o vašom najbližšom zbernom mieste kontaktujte, prosím, vaše miestne úrady. V prípade nesprávnej likvidácie odpadu môžu byť uplatnené pokuty v súlade so štátnou legislatívou.



### **Pre právnické osoby v Európskej únii**

Ak potrebujete zlikvidovať opotrebované elektrické a elektronické produkty, pre bližšie informácie kontaktujte, prosím, svojho miestneho predajcu alebo dodávateľa.

### **[Informácie o likvidácii elektrického a elektronického odpadu v krajinách mimo Európskej únie]**

Tieto symboly platia iba v Európskej únii. Ak si prajete zlikvidovať tento produkt alebo batériu, pre bližšie informácie kontaktujte, prosím, vaše miestne úrady alebo predajcu a informujte sa o správnej metóde likvidácie.



### **Poznámka k symbolu batérie (symbol v strede a dole)**

Tento symbol môže byť použitý v kombinácii s chemickým symbolom. Chemický symbol určuje obsiahnutú chemickú látku v súlade s príslušnými Smernicami ES.

## Magyar

### Tájékoztató felhasználók számára az elhasználtott készülékek, szárazelemek és akkumulátorok begyűjtéséről és ártalmatlanításáról



A termékeken, a csomagoláson és/vagy a kísérő dokumentumokon szereplő szimbólumok azt jelentik, hogy az elhasználtott elektromos és elektronikus termékeket, szárazelemeket és akkumulátorokat az általános háztartási hulladéktól külön kell kezelni.

Az elhasználtott készülékek, szárazelemek és akkumulátorok megfelelő kezelése, hasznosítása és újrafelhasználása céljából, kérjük, hogy az ország törvényeinek, valamint a 2002/96/EK és a 2006/66/EK irányelveknek megfelelően juttassa el azokat a kijelölt gyűjtőhelyekre.

E termékek, szárazelemek és akkumulátorok előírászerű ártalmatlanításával Ön hozzájárul az értékes erőforrások megóvásához, és megakadályozza az emberi egészség és a környezet károsodását, amit egyébként a hulladékok nem megfelelő kezelése okozhat.

Az elhasználtott termékek, szárazelemek és akkumulátorok begyűjtésével és újrafelhasználásával kapcsolatban, kérjük, érdeklődjön a helyi közösségénél, a területi hulladékártalmatlanító szolgálatnál vagy abban az üzletben, ahol a termékeket vásárolta. E hulladékok szabálytalan elhelyezését a nemzeti jogszabályok büntethetik.



#### Az Európai Unió üzleti felhasználói számára

Ha az elektromos vagy elektronikus berendezésétől meg kíván szabadulni, kérjük, további tájékoztatásért forduljon a forgalmazójához vagy a szállítójához.

**[Hulladékkezelési tájékoztató az Európai Unión kívüli egyéb országokban]**

Ezek a szimbólumok csak az Európai Unióban

érvényesek. Ha meg kíván szabadulni a termékektől, kérjük, lépjen kapcsolatba a helyi hatóságokkal vagy a kereskedővel, és kérdezze meg őket a hulladékéltelvezés megfelelő módjáról.



Cd

#### Megjegyzés a szárazelem- és akkumulátor-szimbólummal kapcsolatban (a két alsó szimbólumpélda):

Ezek a szimbólumok kémiai szimbólummal együtt alkalmazhatók. Ebben az esetben teljesíti az EU irányelvnek vegyi anyagra vonatkozó követelményét.

## Română

### Informații pentru utilizatori privind colectarea și debarasarea echipamentelor vechi și a bateriilor uzate



Aceste simboluri, de pe produse, ambalajele acestora și/sau documentele însoțitoare, au semnificația că produsele electrice și electronice uzate și bateriile nu trebuie amestecate cu deșeurile menajere generale. În scopul aplicării unui tratament corespunzător, recuperării și reciclării produselor și bateriilor uzate, vă rugăm să le predați la punctele de colectare destinate, în concordanță cu legislația națională și directivele 2002/96/CEE și 2006/66/CEE.

Prin eliminarea corectă a acestor produse și a bateriilor uzate veți contribui la salvarea unor resurse valoroase și la prevenirea oricărui efecte potențial negative asupra sănătății umane și a mediului înconjurător, care, în caz contrar ar putea fi cauzate prin manipularea necorespunzătoare a deșeurilor.

Pentru informații suplimentare privind colectarea și reciclarea aparatelor vechi și a bateriilor, vă rugăm să contactați autoritățile locale, firmele de salubritate sau unitatea de la care ați achiziționat produsele. Pentru eliminarea incorectă a acestui tip de deșeuri se pot aplica amenzi, în conformitate cu legislația

națională.



**Pentru utilizatorii comerciali din Uniunea Europeană**  
Dacă doriți să vă debarasați de echipamente electrice și electronice, vă rugăm să contactați distribuitorul sau furnizorul dumneavoastră pentru mai multe informații.

**[Informații privind eliminarea deșeurilor în țări din afara Uniunii Europene]**

Aceste simboluri sunt valabile numai în Uniunea Europeană. Dacă doriți să eliminați acest tip de produse uzate, vă rugăm să contactați autoritățile locale sau distribuitorul și să aflați metoda corectă de eliminare.



Cd

**Notă privitoare la simbolul pentru baterii (mai jos, două exemple de simboluri):**  
Acest simbol se poate folosi în combinație cu un simbol chimic. În acest caz, sunt îndeplinite prevederile directivei privind substanța chimică respectivă.

## Türkçe

### Eski Ekipman ve Pillerin Toplanması ve Elden Çıkarılması konusunda Kullanıcılar için Bilgiler



Ürünler, ambalaj ve/veya ekli belgeler üzerindeki bu semboller kullanılmış elektrik ve elektronik ürünlerin ve pillerin genel ev atığı ile karıştırılmaması gerektiğini ifade eder.

Eski ürünlerin ve kullanılmış pillerin uygun kullanımı, düzeltimi ve geri dönüşümü için, lütfen onları ulusal yasalarınıza ve 2002/96/EC ve 2006/66/EC yönergelerine uygun toplama noktalarına götürün. Bu ürünleri ve pilleri doğru bir şekilde elden çıkarmak suretiyle, değerli kaynakların korunmasına ve uygunsuz atık işlemleri nedeni ile insan sağlığı üzerinde oluşabilecek her türlü muhtemel olumsuz etkinin önlenmesine yardım edeceksiniz.

Eski ürünlerin ve pillerin toplanması ve geri kazanılması

hakkında daha fazla bilgi için, lütfen ilgili yerel yetkililer, atık işleme merkezleri veya ürünleri satın aldığınız satış noktası ile temas kurun.

Bu atıkların hatalı olarak elden çıkarılması durumunda ulusal yasalara göre cezalar uygulanabilir.



**Avrupa Birliğindeki ticari kullanıcılar için**

Eğer elektrik ve elektronik ekipmanı ıskartaya çıkarmayı arzu ediyorsanız, daha fazla bilgi için lütfen yetkili servis veya satıcınız ile temas kurun.

**[Avrupa Birliği dışındaki diğer ülkelerde elden çıkarma konusundaki bilgiler]**

Bu semboller sadece Avrupa Birliğinde geçerlidir. Eğer bu malları ıskartaya çıkarmayı arzu ediyorsanız, lütfen yerel yetkilileriniz veya bayileriniz ile temas kurun ve doğru elden çıkarma metodunu sorun.



Cd

**Pil sembolü için not (alttaki sembol örnekleri):**

Bu sembol, kimyasal bir sembol ile bağlantılı olarak kullanılabilir. Bu durumda ilgili kimyasal Yönerge ile düzenlenen gereksinimlere uyum sağlanır.

# MEMO

---

---

---

---

---

---

---

---

---

---

---

---

---

---

---

---

---

---

---

---

---

---

---

---

---

---

---

---

---

# MEMO

---

---

---

---

---

---

---

---

---

---

---

---

---

---

---

---

---

---

---

---

---

---

---

Panasonic Electric Works Wanbao (Guangzhou) Co., Ltd.  
<http://panasonic.net>