

## REFRIGERATED DISPLAY CABINET

233238 v.02, 233269 v.02, 233290, 233610 v.02,  
233627 v.02, 233634 v.02, 233641 v.02,  
233658 v.02, 233665 v.02, 233696

GB: User manual .....	08
DE: Benutzerhandbuch .....	11
NL: Gebruikershandleiding .....	15
PL: Instrukcja obsługi .....	19
FR: Manuel de l'utilisateur .....	23
IT: Manuale utente .....	27
RO: Manual de utilizare .....	31
GR: Εγχειρίδιο χρήστη .....	34
HR: Korisnički priručnik .....	38
CZ: Uživatelská příručka .....	42
HU: Felhasználói kézikönyv .....	45
UA: Посібник користувача .....	49
EE: Kasutusjuhend .....	53

LV: Lietotāja rokasgrāmata .....	56
LT: Naudojimo instrukcija .....	60
PT: Manual do utilizador .....	63
ES: Manual del usuario .....	67
SK: Používateľská príručka .....	71
DK: Brugervejledning .....	74
FI: Käyttöopas .....	78
NO: Brukerhåndbok .....	81
SI: Navodila za uporabo .....	85
SE: Användarhandbok .....	88
BG: Ръководство за потребителя .....	92
RU: Руководство пользователя .....	95

REFRIGERATED DISPLAY CABINET	<b>GB</b>
AUFSATZ-KÜHLVITRINE	<b>DE</b>
KOELVITRINEKAST	<b>NL</b>
CHŁODNA SZAFKA EKSPOZYCYJNA	<b>PL</b>
VITRINE DE TABLE	<b>FR</b>
VETRINA DA ESPOSIZIONE	<b>IT</b>
VITRINA FRIGORIFICA DE PREZENTARE	<b>RO</b>
ΨΥΓΕΙΟ-ΒΙΤΡΙΝΑ	<b>GR</b>
PROVIDNA RASHLADNA VITRINA	<b>HR</b>
CHLAZENÁ SKŘÍŇ DISPLEJE	<b>CZ</b>
BEMUTATÓ VITRIN	<b>HU</b>
ОХОЛОДЖЕНИЙ ДИСПЛЕЙ	<b>UA</b>
JAHUTATUD EKRAANIKAPP	<b>EE</b>
ATDZESĒTS DISPLEJA SKAPIS	<b>LV</b>
ŠALDYTUVĖ ĮRENGTA DEMONSTRACINĖ SPINTA	<b>LT</b>
EXPOSITOR FRIGORÍFICO	<b>PT</b>
VITRINAS EXPOSITORAS REFRIGERADAS	<b>ES</b>
CHLADIACI BOX	<b>SK</b>
KØLESKAB	<b>DK</b>
JÄÄHDYTTETTY NÄYTTÖKAAPPI	<b>FI</b>
KJØLESKAP	<b>NO</b>
HLADILNA OMARICA	<b>SI</b>
KYLSKÅP	<b>SE</b>
ХЛАДИЛЕН ВИТРИНА	<b>BG</b>
ОХЛАЖДАЕМЫЙ ШКАФ ДЛЯ ДИСПЛЕЕВ	<b>RU</b>



READ MANUAL

GB: Read user manual and keep this with the appliance.  
 DE: Lesen Sie das Benutzerhandbuch und bewahren Sie es zusammen mit dem Gerät auf.  
 NL: Lees de gebruikershandleiding en bewaar deze bij het apparaat.  
 PL: Należy przeczytać instrukcję obsługi i zachować ją wraz z urządzeniem.  
 FR: Lisez le manuel d'utilisation et conservez-le avec l'appareil.  
 IT: Leggere il manuale dell'utente e conservarlo con l'apparecchiatura.  
 RO: Citiți manualul de utilizare și păstrați-l împreună cu aparatul.  
 GR: Διαβάστε το εγχειρίδιο χρήση και φυλάξτε το μαζί με τη συσκευή.  
 HR: Pročitajte upute za uporabu i sačuvajte ovo uz uređaj.  
 CZ: Přečtěte si uživatelskou příručku a uschovejte ji u spotřebiče.  
 HU: Olvassa el a használati útmutatót, és tartsa azt a későbbiek közelében.  
 UA: Прочитайте посібник користувача та тримайте його разом із приладом.

EE: Lugege kasutusjuhendit ja hoidke seda koos seadmega.  
 LV: Izlasiet lietošanas pamācību un saglabājiet to kopā ar ierīci.  
 LT: Perskaitykite naudojimo instrukciją ir palikite ją su prietaisu.  
 PT: Leia o manual do utilizador e guarde-o juntamente com o aparelho.  
 ES: Lea el manual del usuario y consérvelo con el aparato.  
 SK: Prečítajte si návod na použitie a uschovajte ho spolu so spotrebičom.  
 DK: Læs brugervejledningen, og opbevar den sammen med apparatet.  
 FI: Lue käyttöohje ja säilytä se laitteen mukana.  
 NO: Les bruksanvisningen og ta vare på den.  
 SI: Preberite navodila za uporabo in jih shranite skupaj z napravo.  
 SE: Läs bruksanvisningen och förvara den tillsammans med produkten.  
 BG: Прочетете ръководството за потребителя и го запазете заедно с уреда.  
 RU: Прочтите руководство пользователя и сохраните его вместе с прибором.



INDOOR

GB: For indoor use only.  
 DE: Nur zur Verwendung im Innenbereich.  
 NL: Alleen voor gebruik binnenshuis.  
 PL: Do użytku wewnątrz pomieszczeń.  
 FR: Pour l'usage à l'intérieur seulement.  
 IT: Destinato solo all'uso domestico.  
 RO: Doar pentru uz la interior.  
 GR: Για χρήση μόνο σε εσωτερικό χώρο.  
 HR: Samo za unutarnju upotrebu.  
 CZ: Pouze pro vnitřní použití.  
 HU: Csak beltéri használatra.  
 UA: Використовувати тільки всередині приміщення.  
 EE: Ainult sisetingimustes kasutamiseks.

LV: Tikai lietošanai telpās.  
 LT: Naudoti tik patalpoje.  
 PT: Apenas para uso interno.  
 ES: Sólo para uso en interiores.  
 SK: Iba na vnútorné použitie.  
 DK: Kun til indendørs brug.  
 FI: Vain sisäkäyttöön.  
 NO: Kun til innendørs bruk.  
 SI: Samo za uporabo v zaprtih prostorih.  
 SE: Endast för inomhusbruk.  
 BG: Да се използва само на закрито.  
 RU: Использовать только в помещении.



GB: NOTE: This manual is translated from original English manual using AI and machine translations.  
 DE: HINWEIS: Dieses Handbuch wurde aus dem englischen Originalhandbuch mit KI und maschinellen Übersetzungen übersetzt.  
 NL: OPMERKING: Deze handleiding is vertaald vanuit de originele Engelse handleiding met behulp van AI en machinevertalingen.  
 PL: UWAGA: Niniejszy podręcznik został przetłumaczony z oryginalnego podręcznika w języku angielskim przy użyciu AI i tłumaczeń maszynowych.  
 FR: REMARQUE : Ce manuel est traduit à partir du manuel original en anglais à l'aide de l'IA et de traductions automatiques.  
 IT: NOTE: Questo manuale è tradotto dal manuale originale in inglese utilizzando l'intelligenza artificiale e le traduzioni automatiche.  
 RO: NOTĂ: Acest manual este tradus din manualul original în limba engleză folosind AI și traduceri automate.  
 GR: ΣΗΜΕΙΩΣΗ: Αυτό το εγχειρίδιο μεταφράζεται από το πρωτότυπο αγγλικό εγχειρίδιο χρησιμοποιώντας AI και αυτόματες μεταφράσεις.  
 HR: NAPOMENA: Ovaj priručnik je preveden iz izvornog engleskog priručnika s AI i strojnim prijevodima.  
 CZ: POZNÁMKA: Tato příručka je přeložena z původní anglické příručky pomocí umělé inteligence a strojových překladů.  
 HU: MEGJEGYZÉS: Ez a kézikönyv az eredeti angol kézikönyvből származik, mesterséges intelligenciával és gépi fordítások segítségével.  
 UA: ПРИМІТКА: Цей посібник перекладається з оригінального англійського посібника з використанням штучного інтелекту та машинного перекладу.  
 EE: MÄRKUS: Käesolev kasutusjuhend on tõlgitud originaal inglise keeles, kasutades AI ja masinate tõlkeid.  
 LV: PIEZĪME: Šī rokasgrāmata tiek tulkota no oriģinālās angļu valodas rokasgrāmatas, izmantojot maksliģā intelekta un veļas mašīnas tulkojumus.  
 LT: PASTABA: Šis vadovas išverstas iš originalaus angly kalbos vadovo naudojant dirbtinį intelektą ir mašininį vertimą.  
 PT: NOTA: Este manual é traduzido do manual original em inglês utilizando IA e traduções de máquinas.  
 ES: NOTA: Este manual está traducido del manual original en inglés utilizando IA y traducciones automáticas.  
 SK: POZNÁMKA: Táto príručka je preložená z pôvodnej anglickej príručky pomocou umelej inteligencie a strojového prekladu.  
 DK: BEMÆRK: Denne vejledning er oversat fra den originale engelske vejledning ved hjælp af AI og maskinoversættelser.  
 FI: HUOMAUTUS: Tämä opas on käännetty alkuperäisestä englanninkielisestä oppaasta käyttäen tekoälyä ja konekäännöksiä.  
 NO: MERK: Denne håndboken oversettes fra den originale engelske håndboken ved hjelp av AI og maskinoversettelser.  
 SI: OPOMBA: Ta priročnik je preveden iz izvirnega angleškega priročnika z uporabo umetne inteligence in strojnih prevodov.  
 SE: NOTERA: Denna handbok är översatt från den engelska originalmanualen med AI och maskinöversättning.  
 BG: ЗАБЕЛЕЖКА: Това ръководство е преведено от оригиналното английско ръководство с помощта на AI и машинни преводи.  
 RU: ПРИМЕЧАНИЕ: Это руководство переведено из оригинального руководства на английском языке с использованием ИИ и машинных переводов.

1

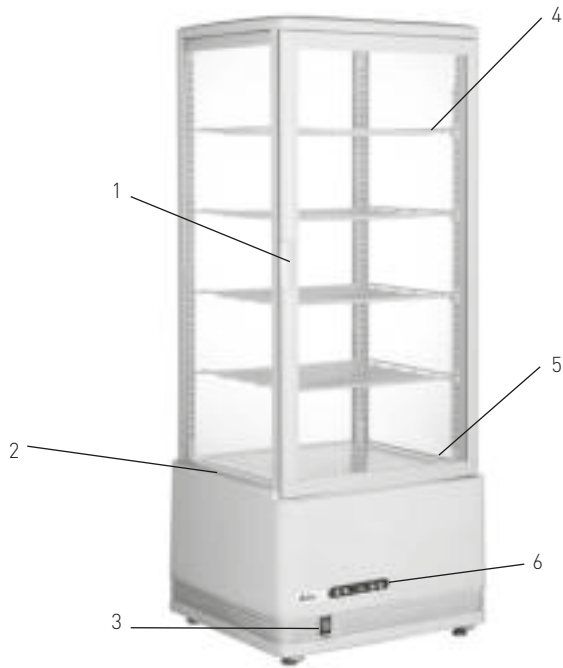

7



2

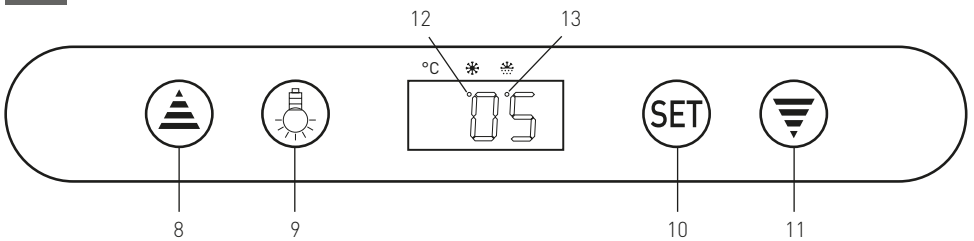

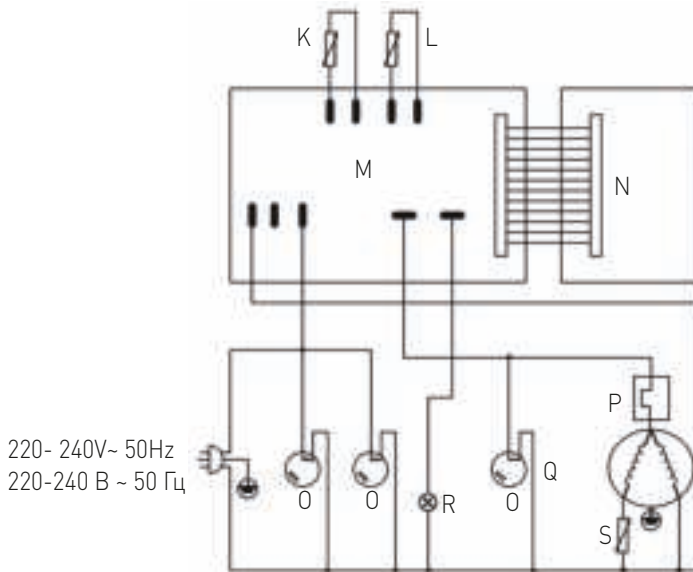
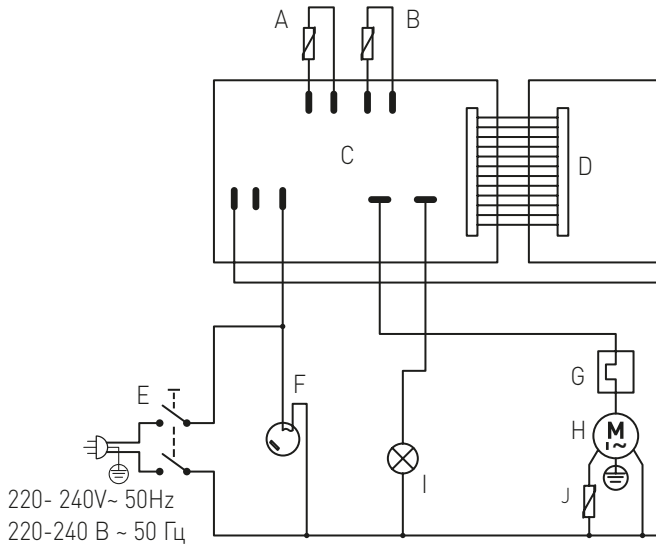

GB: Technical specifications / DE: Technische Angaben / NL: Technische gegevens / PL: Dane techniczne / FR: Données techniques / IT: Parametri di base / RO: Parametrii de bază / GR: Βασικές παράμετροι / HR: Tehnički podaci / CZ: Technická specifikace / HU: Műszaki adatok / UA: Технічні характеристики / EE: Tehnilised andmed / LV: Tehniskās specifikācijas / LT: Techninės specifikacijos / PT: Especificações técnicas / ES: Especificaciones técnicas / SK: Technické špecifikácie / DK: Technical specifications / FI: Tekniset tiedot / NO: Tekniske spesifikasjoner / SI: Tehnične specifikacije / SE: Tekniska specifikationer / BG: Технически спецификации / RU: Технические данные

A	233610 v.02	233627 v.02	233634 v.02	233238 v.02	233641 v.02	233658 v.02	233665 v.02	233269 v.02	233696	233290
B	220-240V~ 50Hz / 220-240 В - 50 Гц									
C	170W / Вт					210W / Вт			380W / Вт	
D	1.4A					1.5A			2.4A	
E	R600a/ 40g								R290/100g	
F	2°C - 6°C								2°C - 8°C	
G	4°C									
H	C									
I	I									
J	4									
K	LED 4W									
L	< 60 dB (A)									
M	58 L		68 L		78 L		98 L		270 L	
N	452x406x(H)816 mm/mm		452x406x(H)891 mm/mm		452x406x(H)966 mm/mm		452x406x(H)1116 mm/mm		556x526x(H)1913 mm/mm	
O	32 kg / кг		35 kg / кг		36 kg / кг		40 kg / кг		90 kg / кг	

A: GB:Item no. / DE:Art.-Nr. / NL:Artikelnr. / PL:Nr pozycji / FR:N° d'article / IT:N. articolo / RO:Nr. articolului / GR:Αρ. είδους / HR:Broj stavke / CZ: Položka č. / HU:Cikkszám / UA:Номер елемента / EE:Artikli nr / LV:Viensums Nr. / LT:Prekės Nr. / PT:Item n.o / ES:N.o de artículo / SK:Č. položky / DK:Varenr. / FI:Kohteen nro / NO:Varenr. / SI:Št. izdelka / SE:Art.nr / BG:Номер на елемент / RU:Номер позиции

B: GB:Rated voltage and frequency / DE:Nennspannung und Frequenz / NL:Nominale spanning en frequentie / PL:Znamionowe napięcie i częstotliwość / FR:Tension et fréquence nominales / IT:Tensione e frequenza nominali / RO:Tensiune nominală și frecvență / GR:Όνομαστική τάση και συχνότητα / HR:Nazivni napon i frekvencija / CZ:Jmenovitě napětí a frekvence / HU:Névleges feszültség és frekvencia / UA:Номинальна напруга та частота / EE:Nimipinge ja -sagedus / LV:Nominālais spriegums un frekvence / LT:Vardinė įtampa ir dažnis / PT:Tensão e frequência nominais / ES:Tensión y frecuencia nominales / SK:Menovitě napětí a frekvencia / DK:Nominel spænding og frekvens / FI:Nimellisiäännite ja -taajuus / NO:Nominell spenning og frekvens / SI:Nazivna napetost in frekvenca / SE:Märkspänning och frekvens / BG:Номинално напрежение и честота / RU:Номинальное напряжение и частота

C: GB:Rated input power / DE:Nennleistungsleistung / NL:Nominaal ingangsvermogen / PL:Znamionowa moc wejściowa / FR:Puissance d'entrée nominale / IT:Potenza nominale in ingresso / RO:Putere nominală de intrare / GR:Όνομαστική ισχύς εισόδου / HR:Nazivna ulazna snaga / CZ:Jmenovitý vstupní výkon / HU:Névleges bemeneti teljesítmény / UA:Номинальна вхідна потужність / EE:Nimisisendvõimsus / LV:Nominālā ieejas jauda / LT:Vardinė įėjimo galia / PT:Potência de entrada nominal / ES:Potencia de entrada nominal / SK:Menovitý vstupní výkon / DK:Nominel indgangseffekt / FI:Nimellistuloteho / NO:Nominell inngangseffekt / SI:Nazivna vhodna moč / SE:Märkinneffekt / BG:Номинална входяща мощност / RU:Номинальная входная мощность

D: GB:Rated Current / DE:Nennstrom / NL:Nominale stroom / PL:Prąd znamionowy / FR:Courant nominal / IT:Corrente nominale / RO:Curent nominal / GR:Όνομαστική ένταση ρεύματος / HR:Nazivna struja / CZ:Jmenovitý proud / HU:Névleges áramerősség / UA:Номинальний струм / EE:Nimivool / LV:Nominālā strāva / LT:Vardinė srovė / PT:Corrente nominal / ES:Corriente nominal / SK:Menovitý prúd / DK:Mærkestørøm / FI:Nimellisvirta / NO:Nominell strøm / SI: Nazivni tok / SE:Märkström / BG:Номинален ток / RU:Номинальный ток

- E: GB:Refrigerant used and injection quantity / DE:Verwendetes Kühlmittel und Injektionsmenge / NL:Gebruikte koelmiddel en hoeveelheid / PL:Czynnik chłodniczy i jego ilość / FR:Réfrigérant utilisé et quantité à injecter / IT:Refrigerante utilizzato e quantità di iniezione / RO:Agent frigorific utilizat și cantitate de injecție / GR:Ψυκτικό μέσο που χρησιμοποιήθηκε και ποσότητα ένεσης / HR:Korišteno rashladno sredstvo i količina ubrizgavanja / CZ:Použití chladiva a množství vstříku / UA:Фелhasznált hűtőközeg és befecskendezési mennyiség / UA:Використований холодагент і кількість впрорскування / EE:Kasutatud külmutusagens ja injektsiooni kogus / LV:Izmantota dzesējoša viela un iesmidzināšanas daudzums / LT:Panaudotas šaltnešis ir įpurškimo kiekis / PT:Refrigerante utilizado e quantidade de injeção / ES:Refrigerante utilizado y cantidad de inyección / SK:Použitie chladivace médium a množstvo injekcie / DK:Anvendt kølemiddel og indsprøjtningens mængde / FI:Käytetty kylmäaine ja injektioainemäärä / NO:Kjølemiddel brukt og injeksjonsmengde / SI: Uporabljeno hladilno sredstvo in količina injekcije / SE:Använd köldmedium och injektionsmängd / BG:Използван хладилен агент и количество за инжектиране / RU:Используемый хладагент и количество впрыска
- F: GB:Temperature settings / DE:Temperatur-Einstellungen / NL:Temperatuur instellingen / PL:Ustawienia temperatury / FR:Réglages de température / IT:Impostazioni della temperatura / RO:Setări de temperatură / GR:Ρυθμίσεις θερμοκρασίας / HR:Postavke temperature / CZ:Nastavení teploty / HU:Hőmérséklet-beállítások / UA:Налаштування температури / EE:Temperatuurisätid / LV:Temperatūras iestatījumi / LT:Temperatūros nuostatos / PT:Definições de temperatura / ES:Ajustes de temperatura / SK:Nastavenie teploty / DK:Temperaturindstillinger / FI:Lämpötila-asetukset / NO:Temperaturinnstillinger / SI: Nastavitve temperature / SE:Temperaturinställningar / BG:Настройки на температурата / RU:Настройки температуры
- G: GB:Recommended temperature setting / DE:Empfohlene Temperatureinstellung / NL:Aanbevolen temperatuurinstelling / PL:Zalecane ustawienie temperatury / FR:Réglage de la température recommandée / IT:Impostazione della temperatura consigliata / RO:Setare de temperatură recomandată / GR:Συνιστώμενη ρύθμιση θερμοκρασίας / HR:Preporučena postavka temperature / CZ: Doporučené nastavení teploty / HU: Javasolt hőmérséklet-beállítás / UA:Рекомендоване налаштування температури / EE:Soovitav temperatuurisätid / LV:Ieteicamais temperatūras iestatījums / LT:Rekomenduojamas temperatūros nustatymas / PT:Definição de temperatura recomendada / ES:Ajuste de temperatura recomendado / SK:Odporúčané nastavenie teploty / DK:Anbefalt temperaturindstilling / FI:Suositeltu lämpötila-asetus / NO:Anbefalt temperaturinnstilling / SI: Priporočena nastavitev temperature / SE:Rekommenderad temperaturinställning / BG:Препоръчителна настройка на температурата / RU:Рекомендуемая настройка температуры
- H: GB:Energy efficiency class / DE:Ennergieeffizienzklasse / NL:Energie-efficiëntieklasse / PL:Klasa efektywności energetycznej / FR: Classe énergétique / IT:Classe di efficienza energetica / RO:Clasă de eficiență energetică / GR:Τύξη ενεργειακής απόδοσης / HR:Klasa energetske učinkovitosti / CZ:Třída energetické účinnosti / HU:Energiahatékonyági osztály / UA:Клас енергоефективності / EE:Energiatõhususe klass / LV:Energoefektivitātes klase / LT:Energijos vartojimo efektyvumo klasė / PT:Definição de eficiência energética / ES:Clase de eficiencia energética / SK:Trieda energetickej účinnosti / DK:Energiklasse / FI:Energiatohokkuusluokka / NO:Energieffektivitetsklasse / SI: Razred energijske učinkovitosti / SE:Energieffektivitetsklass / BG:Клас на енергийна ефективност / RU:Класс энергоэффективности
- I: GB:Protection class (Class) / DE:Schutzklasse (Klasse) / NL:Bescherminingsklasse (klasse) / PL:Klasa ochrony (klasa) / FR:Classe de protection (classe) / IT:Classe di protezione (classe) / RO:Clasă de protecție (clasă) / GR:Κλάση προστασίας (κατηγορία) / HR:Klasa zaštite (klasa) / CZ:Třída ochrany (třída) / HU:Védelmi osztály (osztály) / UA:Клас захисту (клас) / EE:Kaitseklass (klass) / LV:Aizsardzības klase (klase) / LT:Apsaugos klasė (klasė) / PT:Classe de proteção (classe) / ES:Clase de protección (clase) / SK:Trieda ochrany (trieda) / DK:Beskyttelsesklasse (klasse) / FI:Suojausluokka (luokka) / NO:Beskyttelsesklasse (klasse) / SI:Razred zaščite (razred) / SE:Skyddsklass (klass) / BG:Клас на защита (Клас) / RU:Класс защиты (класс)
- J: GB:Climate class / DE:Klimaklasse / NL:Klimaatklasse / PL:Klasa klimatyczna / FR:Classe climatique / IT:Classe climatica / RO: Clasă climatică / GR:Κλιματική κλάση / HR:Klimatska klasa / CZ:Klimatická třída / HU:Klímaosztály / UA:Кліматичний клас / EE:Kliimklass / LV:Klimata klase / LT:Klimato klasė / PT:Classe climática / ES:Clase climática / SK:Klimatická trieda / DK:Klimaklasse / FI:Ilmastoluokka / NO:Klimaklasse / SI: Podnebni razred / SE:Klimatklass / BG:Климатичен клас / RU:Климатический класс
- K: GB:Illuminate light / DE:Beleuchtung / NL:Licht op / PL:Podświetlenie światła / FR:Éclairage / IT:Illuminare la luce / RO:Lumină aprinsă / GR:Φωτισμός φωτός / HR:Svjetlosni indikator / CZ:Rozsvítit světlo / HU:Világító fény / UA:Освітлення / EE:Märgutuli / LV:Apgaismojums / LT:Apšvietimo lemputė / PT:Iluminar a luz / ES:Iluminar la luz / SK:Osvetlenie svetla / DK:Lysende lys / FI:Valaise valo / NO:Belysningslys / SI: Osvetlitev / SE:Lys upp lampan / BG:Осветление / RU:Освещение
- L: Noise level / DE:Geräuschpegel / NL:Geluidsniveau / PL:Poziom hałasu / FR:Niveau sonore / IT:Livello di rumore / RO:Nivel de zgomot / GR:Έπιπέδο θορύβου / HR:Razina buke / CZ:Hladina hluku / HU:Zajszint / UA:Рівень шуму / EE:Müratase / LV:Trokšņu līmenis / LT:Trukšmo lygis / PT:Nível de ruído / ES:Nivel de ruido / SK:Hladina hluku / DK:Støjniveau / FI:Melutaso / NO:Støynivå / SI: Raven hrupa / SE:Ljudnivå / BG:Ниво на шум / RU:Уровень шума
- M: GB:Capacity / DE:Kapazität / NL:Capaciteit / PL:Pojemność / FR:Capacité / IT:Capacità / RO:Capacitate / GR:Χωρητικότητα / HR:Kapacitet / CZ:Kapacita / HU:Kapacitás / UA:Місткість / EE:Mahutavus / LV:Efektivitāte / LT:Pajėgumas / PT:Capacidade / ES:Capacidad / SK:Kapacita / DK:Kapacitet / FI:Tilavuus / NO:Kapasitet / SI:Zmoǝljivost / SE:Kapacitet / BG: Капацитет / RU:Вместимость
- N: GB:Dimensions / DE:Abmessungen / NL:Afmetingen / PL:Wymiary / FR:Dimensions / IT:Dimensioni / RO:Dimensiuni / GR:Διαστάσεις / HR:Dimenzije / CZ:Rozměry / HU:Méretek / UA:Розміри / EE:Mõõtmed / LV:Izmēri / LT:Matmenys / PT:Dimensões / ES:Dimensiones / SK:Rozmery / DK:Mål / FI:Mitat / NO:Mål / SI: Mere / SE:Mått / BG: Размери / RU:Размеры

O: GB:Net weight / DE:Nettogewicht / NL:Nettogewicht / PL:Waga netto / FR:Poids net / IT:Peso netto / RO:Greutate netă / GR:Καθαρό βάρος / HR:Neto težina / CZ:Čistá hmotnosť / HU:Nettó tömeg / UA:Вага нетто / EE:Netokaal / LV:Neto svars / LT:Grynasis svoris / PT:Peso líquido / ES:Peso neto / SK:Čistá hmotnosť / DK:Nettovægt / FI: Nettopaino / NO:Nettovekt / SI:Neto teža / SE:Nettovikt / BG: Нетно тегло / RU:Вес нетто

GB: Remark: Technical specification is subjected to change without prior notification.  
DE: Anmerkung: Die technische Spezifikation kann ohne vorherige Ankündigung geändert werden.  
NL: Opmerking: De technische specificatie zijn onderworpen aan wijzigingen zonder voorafgaande kennisgeving.  
PL: Uwaga: Specyfikacja techniczna może zostać zmieniona bez powiadomienia.  
FR: Remarque: La spécification technique peut être modifiée sans notification préalable.  
IT: Osservazione: Le specifiche tecniche sono soggette a modifiche senza preavviso.  
RO: Observație: Specificația tehnică se poate modifica fără notificare prealabilă.  
GR: Σημείωση: Οι τεχνικές προδιαγραφές μπορούν να αλλάξουν χωρίς προειδοποίηση.  
HR: Napomena: Tehničke specifikacije podložne su promjenama bez prethodne obavijesti.  
CZ: Poznámka: Technická specifikace se může změnit bez předchozího upozornění.  
HU: Megjegyzés: A műszaki adatok előzetes értesítés nélkül változhatnak.  
UA: Зауваження: Технічні характеристики можуть змінюватися без попереднього повідомлення.  
EE: Märkus: Tehnilisi andmeid võidakse muuta ilma eelneva teavitamiseta.  
LV: Piezīme: Tehniskās specifikācijas var tikt mainītas bez iepriekšēja brīdinājuma.  
LT: Pastaba: Techninė specifikacija gali būti keičiama be išankstinio įspėjimo.  
PT: Observação: As especificações técnicas estão sujeitas a alterações sem notificação prévia.  
ES: Observación: Las especificaciones técnicas están sujetas a cambios sin previo aviso.  
SK: Poznámka: Technické špecifikácie podliehajú zmenám bez predchádzajúceho oznámenia.  
DK: Bemærkning: Tekniske specifikationer kan ændres uden forudgående varsel.  
FI: Huomautus: Teknisiä tietoja voidaan muuttaa ilman ennakkoilmoitusta.  
NO: Merknad: Teknisk spesifikasjon kan endres uten forhåndsvarsel.  
SI: Opomba: Tehnične specifikacije se lahko spremenijo brez predhodnega obvestila.  
SE: Anmärkning: Tekniska specifikationer kan ändras utan föregående meddelande.  
BG: Забележка: Техническите спецификации подлежат на промяна без предварително уведомление.  
RU: Примечание. Технические характеристики могут быть изменены без предварительного уведомления.

Dear Customer,

Thank you for purchasing this Hendi appliance. Read this user manual carefully, paying particular attention to the safety regulations outlined below, before installing and using this appliance for the first time.

### Safety instructions

- Only use the appliance for the intended purpose it was designed for, as described in this manual.
- The manufacturer is not liable for any damage caused by incorrect operation and improper use.
-  **DANGER! RISK OF ELECTRIC SHOCK!** Do not attempt to repair the appliance by yourself. Do not immerse the electrical parts of the appliance in water or other liquids. Never hold the appliance under running water.
- **NEVER USE A DAMAGED APPLIANCE!** Check the electrical connections and cord regularly for any damage. When damaged, disconnect the appliance from the power supply. Any repairs should only be carried out by a supplier or qualified person to avoid danger or injury.
- **WARNING!** When positioning the appliance, route the power cable safely if necessary to avoid unintentional pulling, being damaged, coming into contact with the heating surface, or causing a tripping hazard.
- **WARNING!** As long as the plug is in the socket the appliance is connected to the power supply.
- **WARNING!** ALWAYS switch off the appliance before disconnecting from the power supply, cleaning, maintenance or storage.
- Only connect the appliance to an electrical outlet with the voltage and frequency mentioned on the appliance label.
- Do not touch the plug/electrical connections with wet or damp hands.
- Keep the appliance and electrical plug/connections away from water and other liquids. If the appliance falls into water, remove the power supply connections immediately. Do not use the appliance until it has been checked by a certified technician. Failure to follow these instructions will cause life threatening risks.
- Connect the power supply into an easily accessible electrical outlet so you can disconnect the appliance immediately in case of emergency.
- Make sure the cord does not come in contact with sharp or hot objects and keep it away from open fire. Never pull the power cord to unplug it from the socket, always pull the plug instead.
- Never carry the appliance by its cord.
- Never try to open the housing of the appliance yourself.
- Do not insert objects into the housing of the appliance.
- Never leave the appliance unattended during use.
- This appliance should be operated by trained personnel in kitchen of the restaurant, canteens or bar staff, etc.
- This appliance should not be operated by persons with reduced physical, sensory or mental capabilities, or persons that have a lack of experience and knowledge.
- This appliance should, under any circumstances, not be used by children.
- Keep the appliance and its electrical connections out of reach of children.

- Never use accessories or any extra devices other than those supplied with the appliance or recommended by the manufacturer. Failure to do so could pose a safety risk to the user and could damage the appliance. Only use original parts and accessories.
- Do not operate this appliance by means of an external timer or remote-control system.
- Do not place the appliance on a heating object (gasoline, electric, charcoal cooker, etc.).
- Do not cover the appliance in operation.
- Do not place any objects on top of the appliance.
- Do not use the appliance near any open flames, explosive or flammable materials. Always operate the appliance on a horizontal, stable, clean, heat-resistant and dry surface.
- The appliance is not suitable for installation in an area where a water jet could be used.
- Leave a space of at least 20 cm around the appliance for ventilation during use.
- **WARNING!** Keep all ventilation openings on the appliance free from obstruction.

### Special safety instructions

- This appliance is intended for commercial and professional use only.
- If the supply cord is damaged, it must be replaced by the manufacturer, its service agent or similarly qualified persons in order to avoid a hazard. (Fixed supply cord inside, but it could be replaced)



**CAUTION! RISK OF FIRE!** The refrigerant used is R600a / R290 It is a flammable refrigerant which is environmentally friendly. Although it is flammable, it does not damage the ozone layer and does not increase the greenhouse effect. The use of

- this coolant has, however, led to a slight increase in the noise level of the appliance. In addition to the noise of the compressor, you might be able to hear the coolant flowing around the system. This is unavoidable, and does not have any adverse effect on the performance of the appliance. Care must be taken during the transportation and setting up of the appliance that no parts of the cooling system are damaged. Leaking coolant can damage the eyes.
- The foam blowing agent used is Cyclopentane in this appliance. It is highly flammable.
  - **CAUTION! RISK OF BURNS!** Refrigerant liquid sprayed on the skin can cause critical burns. Keep eyes and skin protected. If refrigerant burns occur, rinse immediately with cold water. In case burns are severe, apply ice and contact medical treatment immediately.
  - **WARNING!** Provide sufficient ventilation in the surrounding structure when building-in. Never block the air flow suction and air outlet in order to keep air circulation.
  - **WARNING!** Do not use mechanical devices or other means to accelerate the defrosting process, other than those recommended by the manufacturer.
  - **WARNING!** Do not damage the refrigerant circuit.
  - **WARNING!** Do not use electrical appliances inside the food storage compartments of the appliance, unless they are of the type recommended by the manufacturer.
  - Do not place any dangerous products, such as fuel, alcohol, paint, aerosol cans with a flammable propellant, flammable



or explosive substances, etc. inside or near the appliance.

- Once installed, the appliance must not be tilted at an angle greater than 5° and it is necessary to wait 2h before connecting it to the power supply to switch it on. The same applies if the appliance is moved afterwards.
- If the appliance has been switched off or disconnected from the power supply, it is necessary to wait 5 minutes until switching on again.

## Intended use

- This appliance is intended to be used for commercial applications, for example in kitchens of restaurants, canteens, hospital and in commercial enterprises such as bakeries, butcheries, etc., but not for continuous mass production of food.
- This appliance is designed only to keep food or beverages, under cool state and to display them. Any other use may lead to damage of the appliance or personal injury.
- Operating the appliance for any other purpose shall be deemed a misuse of the device. The user shall be solely liable for improper use of the device.

## Grounding installation

This appliance is classified as **protection class I** and must be connected to a protective ground. Grounding reduces the risk of electric shock by providing an escape wire for the electric current.

This appliance is fitted with a power cord with grounding plug or electrical connections with grounding wire. The connections must be properly installed and grounded.

## Main parts of the product

(Fig.1 on page 3)

1. Glass door
2. Air suction
  - Never block the suction. Air is sucked in and cold air in circulated inside the refrigerator.
3. Main ON/OFF switch
4. Rack
  - The height of rack is adjustable for various goods. For adjustment :
    - 1) Take out the rack
    - 2) Move the rack support on suitable height.
    - 3) Put the rack on the support.
5. Air outlet
  - Never block the air outlet. Let inside circulating cold air flow out.
6. Digital temperature controller
7. Air duct outside the glass to remove the condensation water

Remark: The content of this manual applies for all listed items unless specified otherwise. The appearance may vary from the shown illustrations.

## Control panel

(Fig.2 on page 3)

8. Increase button
9. Light
10. Setting button
11. Decrease button
12. Refrigerant LED
13. Defrost LED

## Circuit diagram

(Item 233238 v.02, 233269 v.02, 233610 v.02, 233627 v.02, 233634 v.02, 233641 v.02, 233658 v.02, 233665 v.02)

(Fig.3 on page 4)

- A. Defrost probe
- B. Thermostat probe
- C. Digital Temperature Controller
- D. Display panel
- E. Power switch
- F. Fan Motor
- G. Over Load Protector
- H. Compressor
- I. Lamp
- J. PTC

## Circuit diagram

(Item 233290, 233696)

(Fig.4 on page 4)

- K. Defrost probe
- L. Thermostat probe
- M. Digital Temperature Controller
- N. Display panel
- O. Fan Motor
- P. Over Load Protector
- Q. Compressor
- R. Lamp
- S. PTC

## Preparation before use

- Remove all protective packaging and wrapping.
- Check that the device is in good condition and with all accessories. In case of incomplete or damaged delivery, please contact the supplier immediately. In this case, do not use the device.
- Clean the accessories and the appliance before use (See ==> Cleaning & Maintenance).
- Make sure the appliance is completely dry.
- Place the appliance on a horizontal, stable and heat resistant surface that is safe against water splashes.
- Keep the packaging if you intend to store your appliance in the future.
- Keep the user manual for future reference.

**NOTE!** Due to manufacturing residues, the appliance may emit a light odor during the first few uses. This is normal and does not indicate any defect or hazard. Make sure the appliance is well ventilated.

## Operating instructions

- Connect the power plug with a suitable electrical outlet. Switch on the appliance (if it is included). Leaving the appliance for running some hours to reach the cooling temperature before placing the beverage or food inside the appliance.
- **Digital temperature controller operation**
  - 1). Setting the temperature
    - Press [10] to enter into the setting mode. The set temperature is displayed.
    - Press [8] or [11] to increase or decrease the set temperature.
    - Press [10] again to confirm the setting and exit. Then, inside cabinet temperature is displayed.

**Note:**

- If no button is pressed within 10 seconds. The newly set temperature will be stored.
  - The temperature setting range from 2°C to 6°C [233610 v.02, 233627 v.02, 233634 v.02, 233641 v.02, 233658 v.02, 233665 v.02, 233269 v.02, 233238 v.02] ; The temperature setting range from 2°C to 8°C [233696, 233290].
  - Keep the door open time as short as possible in order to keep a cool temperature inside.
- 2). Illumination inside the cabinet
- Press [9] to switch ON the light. Press [9] again to switch OFF the light.
- 3). Refrigerant LED indicator
- During the cooling operation (compressor enabled), this refrigerant LED [12] indicator will lights up constantly.
  - After the inside cabinet reach the set temperature, the refrigerant LED [12] indicator will flashes continuously.
  - When defrost start, the refrigerant LED [12] indicator light off.
- 4). Defrost LED indicator
- During the defrost operation, this defrost LED [13] indicator will lights up constantly.
  - After the defrost operation, defrost LED [13] indicator will lights off.

**Cleaning & maintenance**

**ATTENTION!** Always disconnect the appliance from the electrical mains and cool down before storage, cleaning & maintenance.

Do not use water jet or steam cleaner for cleaning and do not push the appliance under the water as the parts will get wet and electric shock might be resulted.

- If the appliance is not kept in a good state of cleanliness, this can adversely affect the life of the appliance and result in a dangerous situation.
- Food residues should be regularly cleaned and removed from the appliance. If the appliance is not cleaned properly, it will reduce its lifespan and may result in a dangerous condition during use.

**Cleaning**

- Clean the cooled exterior surface with a cloth or sponge slightly dampened with a mild soap solution.
- For reasons of hygiene, the appliance should be cleaned before and after use.
- Avoid water contacting the electrical components.
- Never immerse the appliance in water or other liquids.
- No parts are dishwasher safe.

Parts	How to clean	Remark
All accessories such as racks, rack holders, etc.	<ul style="list-style-type: none"> <li>• Soak in warm, soapy water for about 10 to 20 minutes.</li> <li>• Rinse under running water thoroughly.</li> </ul>	Dry all parts well at last.
External glass surfaces	<ul style="list-style-type: none"> <li>• Wipe clean with a soft cloth and a little neutral detergent. Make sure no water or moisture enters inside the of the appliance.</li> </ul>	
Interior glass surfaces	<ul style="list-style-type: none"> <li>• Remove any food deposits.</li> </ul>	
Glass door	<ul style="list-style-type: none"> <li>• Wipe clean with a soft cloth and a little mild detergent. Make sure no water or moisture enters inside the of the appliance.</li> </ul>	

**Maintenance**

- Check the operation of the appliance regularly to prevent problems that can cause serious accidents.
- If you see that the appliance is not working properly or that there is a problem, stop using it, switch it off and contact the supplier.
- All maintenance, installation and repair work must be carried out by specialised and authorised technicians, or recommended by the manufacturer.

**Replacing the defective light**

- **ATTENTION!** Always unplug the appliance from the electrical power outlet before replacement.
- Remove both screws on the side of the light cover
- Remove the old light and replace with a new one of the same type (not included). [Fluorescent tube 220-240V~ /50Hz 11W]
- Reassembly the light cover.
- If you do not sure how to replace, contact the supplier/ service provider (See ==> Warranty).

**Transportation and Storage**

- Before storage, always make sure that the appliance has been disconnected from the power supply and completely cooled down.
- Store the appliance in a cool, clean and dry place.
- Never place heavy objects on the appliance as this could damage it.
- Do not move the appliance while it is under operation. Disconnect the appliance from power supply when moving and hold it at the bottom.
- Special care must be taken when moving or transporting the machine due to its heavy weight. With at least 2 persons or using a cart. Move the machine slowly, carefully, and never incline more than 5°.

## Troubleshooting

If the appliance does not function properly, please check the below table for the solution. If you are still unable to solve the problem, please contact the supplier/service provider.

Problems	Possible cause	Possible solution
The appliance does not start cooling after connect to electrical power supply and switch on (if included).	Thermal cut-out activated	Contact with the supplier/service provider for repair.
	The compressor is defective.	
	The power plug is connected incorrectly with the power supply outlet.	Check the connection and make sure all the connections are correctly connected.
	The main ON/OFF switch is defective.	Contact your supplier.
Cooling is not enough.	The appliance is under strong sunlight radiation or close to a heat source.	Move the appliance a new location to avoid direct sunlight.
	The doors are not properly closed or the sealing gasket is defective.	Close the doors properly.
	Too much food is placed inside the appliance.	Place less food inside the appliance.
	Surrounding ventilation is insufficient.	Check that if sufficient ventilation is provided by allowing at least 10cm away from other objects or wall.
Too much noise.	The appliance is not placed horizontally.	Check to make sure the appliance is placed horizontally.
	The appliance touches surrounding wall or other objects.	Check to make sure that at least 10cm away from other objects or wall.
	There are some loose parts inside the appliance.	Contact with the supplier/service provider for repair.

## Warranty

Any defect affecting the functionality of the appliance which becomes apparent within one year after purchase will be repaired by free repair or replacement provided the appliance has been used and maintained in accordance with the instructions and has not been abused or misused in any way. Your statutory rights are not affected. If the appliance is claimed under warranty, state where and when it was purchased and include proof of purchase (e.g. receipt).

In line with our policy of continuous product development we reserve the right to change the product, packaging and documentation specifications without notice.

## Discarding & Environment



When decommissioning the appliance, the product must not be disposed of with other household waste. Instead, it is your responsibility to dispose to your waste equipment by handing it over to a

designated collection point. Failure to follow this rule may be penalized in accordance with applicable regulations on waste disposal. The separate collection and recycling of your waste equipment at the time of disposal will help conserve natural resources and ensure that it is recycled in a manner that protects human health and the environment.

For more information about where you can drop off your waste for recycling, please contact your local waste collection company. The manufacturers and importers do not take responsibility for recycling, treatment and ecological disposal, either directly or through a public system.

## DEUTSCH

Sehr geehrter Kunde,

Vielen Dank, dass Sie dieses HENDI Gerät gekauft haben. Lesen Sie dieses Benutzerhandbuch sorgfältig durch und achten Sie dabei besonders auf die unten aufgeführten Sicherheitsvorschriften, bevor Sie dieses Gerät zum ersten Mal installieren und verwenden.

## Sicherheitshinweise

- Verwenden Sie das Gerät nur für den vorgesehenen Zweck, wie in diesem Handbuch beschrieben.
- Der Hersteller haftet nicht für Schäden, die durch unsachgemäßen Betrieb und unsachgemäßen Gebrauch verursacht werden.
-  **GEFAHR! STROMSCHLAGGEFAHR!** Versuchen Sie nicht, das Gerät selbst zu reparieren. Tauchen Sie die elektrischen Teile des Geräts nicht in Wasser oder andere Flüssigkeiten. Halten Sie das Gerät niemals unter fließendem Wasser.
- **VERWENDEN SIE NIEMALS EIN BESCHÄDIGTES GERÄT!** Überprüfen Sie die elektrischen Anschlüsse und das Kabel regelmäßig auf Schäden. Wenn das Gerät beschädigt ist, trennen Sie es von der Stromversorgung. Alle Reparaturen sollten nur von einem Lieferanten oder einer qualifizierten Person durchgeführt werden, um Gefahren oder Verletzungen zu vermeiden.
- **WARNUNG!** Verlegen Sie das Netzkabel bei der Positionierung des Geräts bei Bedarf sicher, um unbeabsichtigtes Ziehen, Beschädigungen, Kontakt mit der Heizfläche oder Stolpergefahr zu vermeiden.
- **WARNUNG!** Solange sich der Stecker in der Steckdose befindet, ist das Gerät an die Stromversorgung angeschlossen.
- **WARNUNG!** Schalten Sie das Gerät STETS aus, bevor Sie es von der Stromversorgung trennen, reinigen, warten oder lagern.
- Schließen Sie das Gerät nur mit der auf dem Geräteetikett angegebenen Spannung und Frequenz an eine Steckdose an.
- Die Stecker-/Elektroanschlüsse nicht mit nassen oder feuchten Händen berühren.
- Halten Sie das Gerät und die elektrischen Stecker/Anschlüsse von Wasser und anderen Flüssigkeiten fern. Wenn das Gerät in Wasser fällt, entfernen Sie sofort die Netzanschlüsse. Verwenden Sie das Gerät erst, wenn es von einem zertifizierten Techniker überprüft wurde. Die Nichtbeachtung dieser Anweisungen führt zu lebensbedrohlichen Risiken.
- Schließen Sie das Netzteil an eine leicht zugängliche Steckdose an, damit Sie das Gerät im Notfall sofort trennen können.

- Stellen Sie sicher, dass das Kabel nicht mit scharfen oder heißen Gegenständen in Kontakt kommt und halten Sie es von offenen Bränden fern. Ziehen Sie niemals das Netzkabel, um es aus der Steckdose zu ziehen, sondern ziehen Sie immer den Stecker.
- Tragen Sie das Gerät niemals am Kabel.
- Versuchen Sie niemals, das Gehäuse des Geräts selbst zu öffnen.
- Führen Sie keine Gegenstände in das Gehäuse des Geräts ein.
- Lassen Sie das Gerät während des Betriebs niemals unbeaufsichtigt.
- Dieses Gerät sollte von geschultem Personal in der Küche des Restaurants, Kantinen oder Barpersonal usw. bedient werden.
- Dieses Gerät darf nicht von Personen mit eingeschränkten physischen, sensorischen oder geistigen Fähigkeiten oder Personen mit mangelnder Erfahrung und Kenntnis betrieben werden.
- Dieses Gerät darf unter keinen Umständen von Kindern verwendet werden.
- Bewahren Sie das Gerät und seine elektrischen Anschlüsse für Kinder unzugänglich auf.
- Verwenden Sie niemals anderes Zubehör oder andere Geräte als das mit dem Gerät gelieferte oder vom Hersteller empfohlene. Andernfalls könnte ein Sicherheitsrisiko für den Benutzer bestehen und das Gerät beschädigt werden. Verwenden Sie nur Originalteile und Zubehör.
- Betreiben Sie dieses Gerät nicht mit einem externen Timer oder einer Fernbedienung.
- Stellen Sie das Gerät nicht auf ein Heizobjekt (Benzin, Elektro, Holzkohle usw.).
- Decken Sie das Gerät nicht im Betrieb ab.
- Stellen Sie keine Gegenstände auf das Gerät.
- Verwenden Sie das Gerät nicht in der Nähe von offenen Flammen, explosiven oder brennbaren Materialien. Betreiben Sie das Gerät immer auf einer horizontalen, stabilen, sauberen, hitzebeständigen und trockenen Oberfläche.
- Das Gerät ist nicht für die Installation in einem Bereich geeignet, in dem ein Wasserstrahl verwendet werden könnte.
- Lassen Sie während des Gebrauchs mindestens 20 cm um das Gerät herum Platz für die Belüftung.
- **WARNUNG!** Halten Sie alle Lüftungsöffnungen am Gerät frei von Hindernissen.

## Besondere Sicherheitshinweise

- Dieses Gerät ist nur für den gewerblichen und professionellen Gebrauch bestimmt.
- Wenn das Netzkabel beschädigt ist, muss es vom Hersteller, seinem Kundendienst oder einer ähnlich qualifizierten Person ersetzt werden, um eine Gefahr zu vermeiden. (Festes Netzkabel innen, kann aber ersetzt werden)



**VORSICHT! BRANDGEFAHR!** Das verwendete Kältemittel ist R600a / R290 Es ist ein umweltfreundliches brennbares Kältemittel. Obwohl es entzündlich ist, beschädigt es nicht die Ozonschicht und verstärkt nicht die Treibhauswirkung. Die

Verwendung dieses Kühlmittels hat jedoch zu einem leichten Anstieg des Geräuschpegels des Geräts geführt. Zusätzlich zum Geräusch des Kompressors können Sie möglicherweise hören, wie das Kühlmittel um das System strömt. Dies ist un-

vermeidbar und hat keine nachteiligen Auswirkungen auf die Leistung des Geräts. Beim Transport und beim Aufstellen des Geräts ist darauf zu achten, dass keine Teile des Kühlsystems beschädigt werden. Undichtiges Kühlmittel kann die Augen schädigen.

- Das verwendete Schaumtreibmittel ist Cyclopentan in diesem Gerät. Es ist leicht entzündlich.
- **VORSICHT! VERBRENNUNGSGEFAHR!** Auf die Haut gesprühte Kältemittelflüssigkeit kann schwere Verbrennungen verursachen. Augen und Haut schützen. Wenn Kältemittel verbrannt wird, sofort mit kaltem Wasser abspülen. Bei schweren Verbrennungen Eis auftragen und sofort ärztliche Behandlung kontaktieren.
- **WARNUNG!** Beim Einbau ausreichende Lüftung im umliegenden Gebäude bereitstellen. Blockieren Sie niemals die Luftansaugung und den Luftauslass, um die Luftzirkulation aufrechtzuerhalten.
- **WARNUNG!** Verwenden Sie keine mechanischen Geräte oder andere Mittel, um den Abtauvorgang zu beschleunigen, außer denen, die vom Hersteller empfohlen werden.
- **WARNUNG!** Den Kältemittelkreislauf nicht beschädigen.
- **WARNUNG!** Verwenden Sie keine elektrischen Geräte in den Lebensmittelfächern des Geräts, es sei denn, sie sind vom Hersteller empfohlen.
- Stellen Sie keine gefährlichen Produkte wie Kraftstoff, Alkohol, Farbe, Aerosoldosen mit einem entflammaren Treibmittel, entflammaren oder explosiven Substanzen usw. in oder in die Nähe des Geräts.
- Nach der Installation darf das Gerät nicht mehr als 5° geneigt werden und es muss 2 Stunden gewartet werden, bevor es an die Stromversorgung angeschlossen wird, um es einzuschalten. Dasselbe gilt, wenn das Gerät danach bewegt wird.
- Wenn das Gerät ausgeschaltet oder von der Stromversorgung getrennt wurde, muss bis zum erneuten Einschalten 5 Minuten gewartet werden.

## Verwendungszweck

- Dieses Gerät ist für kommerzielle Anwendungen vorgesehen, z. B. in Küchen von Restaurants, Kantinen, Krankenhäusern und in kommerziellen Unternehmen wie Bäckereien, Metzgereien usw., aber nicht für die kontinuierliche Massenproduktion von Lebensmitteln.
- Dieses Gerät ist nur dafür vorgesehen, Lebensmittel oder Getränke kühl zu halten und auszustellen. Jede andere Verwendung kann zu Schäden am Gerät oder Verletzungen führen.
- Der Betrieb des Geräts für andere Zwecke gilt als Missbrauch des Geräts. Der Benutzer haftet allein für die unsachgemäße Verwendung des Geräts.

## Installation der Erdung

Dieses Gerät ist als **Schutzklasse I** eingestuft und muss an eine Schutzerde angeschlossen werden. Die Erdung verringert das Risiko eines Stromschlags, indem ein Escape-Wire für den elektrischen Strom bereitgestellt wird.

Dieses Gerät ist mit einem Netzkabel mit Erdungsstecker oder elektrischen Anschlüssen mit Erdungsdraht ausgestattet. Die Anschlüsse müssen ordnungsgemäß installiert und geerdet sein.

## Hauptteile des Produkts

(Abb. 1 auf Seite 3)

1. Glastür
2. Luftansaugung
  - Blockieren Sie niemals die Absaugung. Im Kühlschrank wird Luft angesaugt und kalte Luft zirkuliert.
3. Haupt-EIN/AUS-Schalter
4. Rack
  - Die Höhe des Racks kann für verschiedene Waren eingestellt werden. Zur Einstellung:
    - 1) Nehmen Sie das Rack heraus
    - 2) Bewegen Sie die Rackhalterung in geeigneter Höhe.
    - 3) Setzen Sie das Rack auf die Halterung.
5. Luftauslass
  - Blockieren Sie niemals den Luftauslass. Lassen Sie die zirkulierende kalte Luft nach innen strömen.
6. Digitaler Temperaturregler
7. Luftkanal außerhalb des Glases, um das Kondenswasser zu entfernen

Anmerkung: Der Inhalt dieses Handbuchs gilt für alle aufgeführten Punkte, sofern nicht anders angegeben. Das Erscheinungsbild kann von den gezeigten Darstellungen abweichen.

## Kontrollpanel

(Abb. 2 auf Seite 3)

8. Schaltfläche „Erhöhen“
9. Licht
10. Schaltfläche „Einstellungen“
11. Schaltfläche „Verringern“
12. Kältemittel-LED
13. LED auftauen

## Schaltplan

[Artikel 233238 v.02, 233269 v.02, 233610 v.02, 233627 v.02, 233634 v.02, 233641 v.02, 233658 v.02, 233665 v.02]

(Abb. 3 auf Seite 4)

- A. Abtau-Sonde
- B. Thermostat-Sonde
- C. Digitaler Temperaturregler
- D. Anzeigefeld
- E. Netzschalter
- F. Lüftermotor
- G. Überlastschutz
- H. Kompressor
- I. Lampe
- J. PTC

## Schaltplan

[Artikel 233290, 233696]

(Abb. 4 auf Seite 4)

- K. Abtau-Sonde
- L. Thermostat-Sonde
- M. Digitaler Temperaturregler
- N. Anzeige-Panel
- O. Lüftermotor
- P. Überlastschutz
- F. Kompressor
- R. Lampe
- S. PTC

## Vorbereitung vor Verwendung

- Entfernen Sie alle Schutzverpackungen und -verpackungen.
- Überprüfen Sie, ob das Gerät in gutem Zustand ist und mit allem Zubehör. Bei unvollständiger oder beschädigter Lieferung wenden Sie sich bitte umgehend an den Lieferanten. Verwenden Sie das Gerät in diesem Fall nicht.
- Reinigen Sie das Zubehör und das Gerät vor dem Gebrauch (siehe ==> Reinigung und Wartung).
- Stellen Sie sicher, dass das Gerät vollständig trocken ist.
- Stellen Sie das Gerät auf eine horizontale, stabile und hitzebeständige Oberfläche, die gegen Wasserspritzer sicher ist.
- Bewahren Sie die Verpackung auf, wenn Sie Ihr Gerät in Zukunft lagern möchten.
- Bewahren Sie das Benutzerhandbuch für zukünftige Referenzzwecke auf.

**HINWEIS!** Aufgrund von Produktionsrückständen kann das Gerät bei den ersten Anwendungen einen leichten Geruch abgeben. Dies ist normal und weist nicht auf Defekte oder Gefahren hin. Stellen Sie sicher, dass das Gerät gut belüftet ist.

## Bedienungsanleitung

- Schließen Sie den Netzstecker an eine geeignete Steckdose an. Schalten Sie das Gerät ein (falls im Lieferumfang enthalten). Lassen Sie das Gerät einige Stunden laufen, bis die Kühltemperatur erreicht ist, bevor Sie das Getränk oder die Lebensmittel in das Gerät legen.

### • Betrieb des digitalen Temperaturreglers

#### 1). Einstellen der Temperatur

- Drücken Sie [10], um in den Einstellmodus zu gelangen. Die eingestellte Temperatur wird angezeigt.
- Drücken Sie [8] oder [11], um die eingestellte Temperatur zu erhöhen oder zu verringern.
- Drücken Sie erneut [10], um die Einstellung zu bestätigen und den Vorgang zu beenden. Dann wird die Temperatur im Schrank angezeigt.

#### Hinweis:

- Wenn innerhalb von 10 Sekunden keine Taste gedrückt wird. Die neu eingestellte Temperatur wird gespeichert.
- Die Temperatureinstellung reicht von 2 °C bis 6 °C [233610 v.02, 233627 v.02, 233634 v.02, 233641 v.02, 233658 v.02, 233665 v.02, 233269 v.02, 233238 v.02] ; Die Temperatureinstellung reicht von 2 °C bis 8 °C [233696, 233290].
- Halten Sie die Tür so kurz wie möglich geöffnet, um eine kühle Temperatur im Inneren zu halten.

#### 2). Beleuchtung im Schrank

- Drücken Sie [9], um die Lampe EINzuschalten. Drücken Sie [9] erneut, um das Licht auszuschalten.

#### 3). Kältemittel-LED-Anzeige

- Während des Kühlvorgangs (Kompressor aktiviert) leuchtet diese Kältemittel-LED-Anzeige [12] ständig auf.
- Nachdem der Innenschrank die eingestellte Temperatur erreicht hat, blinkt die Kältemittel-LED [12] kontinuierlich.
- Beim Start des Abtauvorgangs leuchtet die Kältemittel-LED [12] nicht mehr.

#### 4). Auftau-LED-Anzeige

- Während des Abtauvorgangs leuchtet diese Abtau-LED [13] ständig auf.
- Nach dem Abtauvorgang leuchtet die Abtau-LED [13] auf.

## Reinigung und Wartung

**AUFMERKSAMKEIT!** Trennen Sie das Gerät immer vom Stromnetz und kühlen Sie es vor Lagerung, Reinigung und Wartung ab.

Verwenden Sie für die Reinigung keinen Wasserstrahl oder Dampfreiniger und schieben Sie das Gerät nicht unter das Wasser, da die Teile nass werden und es zu Stromschlägen kommen kann.

- Wenn das Gerät nicht in einem guten Sauberkeitszustand gehalten wird, kann dies die Lebensdauer des Geräts beeinträchtigen und zu einer gefährlichen Situation führen.
- Speisereste sollten regelmäßig gereinigt und aus dem Gerät entfernt werden. Wenn das Gerät nicht ordnungsgemäß gereinigt wird, verkürzt es seine Lebensdauer und kann während des Gebrauchs zu einem gefährlichen Zustand führen.

### Reinigung

- Reinigen Sie die gekühlte Außenfläche mit einem Tuch oder Schwamm, der leicht mit einer milden Seifenlösung angefeuchtet wurde.
- Aus Hygienegründen sollte das Gerät vor und nach dem Gebrauch gereinigt werden.
- Vermeiden Sie den Kontakt von Wasser mit den elektrischen Komponenten.
- Tauchen Sie das Gerät niemals in Wasser oder andere Flüssigkeiten.
- Keine Teile sind spülmaschinenfest.

Teile	Reinigung	Anmerkung
Alle Zubehörteile wie Racks, Rack-halter usw.	<ul style="list-style-type: none"> <li>• In warmem Seifenwasser etwa 10 bis 20 Minuten einweichen.</li> <li>• Unter fließendem Wasser gründlich ab spülen.</li> </ul>	Alle Teile endlich gut trocknen.
Äußere Glasflächen	<ul style="list-style-type: none"> <li>• Mit einem weichen Tuch und etwas neutralem Reinigungsmittel abwischen. Stellen Sie sicher, dass kein Wasser oder Feuchtigkeit in das Gerät eindringt.</li> </ul>	
Glasinnenflächen	<ul style="list-style-type: none"> <li>• Entfernen Sie alle Lebensmittelablagerungen.</li> <li>• Mit einem weichen Tuch und einem milden Reinigungsmittel abwischen. Stellen Sie sicher, dass kein Wasser oder Feuchtigkeit in das Gerät eindringt.</li> </ul>	
Glastür		

### Wartung

- Überprüfen Sie regelmäßig den Betrieb des Geräts, um Probleme zu vermeiden, die schwere Unfälle verursachen können.
- Wenn Sie feststellen, dass das Gerät nicht ordnungsgemäß funktioniert oder ein Problem vorliegt, stellen Sie die Verwendung ein, schalten Sie es aus und wenden Sie sich an den Lieferanten.
- Alle Wartungs-, Installations- und Reparaturarbeiten müssen von spezialisierten und autorisierten Technikern durchgeführt oder vom Hersteller empfohlen werden.

### Austauschen der defekten Leuchte

- **ACHTUNG!** Ziehen Sie vor dem Austausch immer den Netzstecker aus der Steckdose.
- Entfernen Sie beide Schrauben an der Seite der Lichtabdeckung
- Entfernen Sie die alte Leuchte und ersetzen Sie sie durch eine neue vom gleichen Typ [nicht im Lieferumfang enthalten]. [Leuchtstoffröhre 220-240V~/50Hz 11W]
- Montieren Sie die Leuchtenabdeckung wieder.
- Wenn Sie sich nicht sicher sind, wie der Austausch durchgeführt werden soll, wenden Sie sich an den Lieferanten/ Dienstleister (siehe ==> Garantie).

### Transport und Lagerung

- Stellen Sie vor der Lagerung immer sicher, dass das Gerät von der Stromversorgung getrennt und vollständig abgekühlt wurde.
- Lagern Sie das Gerät an einem kühlen, sauberen und trockenen Ort.
- Stellen Sie niemals schwere Gegenstände auf das Gerät, da dies das Gerät beschädigen könnte.
- Bewegen Sie das Gerät nicht, während es in Betrieb ist. Trennen Sie das Gerät beim Bewegen von der Stromversorgung und halten Sie es unten.
- Beim Bewegen oder Transport der Maschine ist wegen ihres hohen Gewichts besondere Vorsicht geboten. Mit mindestens 2 Personen oder mit einem Wagen. Die Maschine langsam und vorsichtig bewegen und niemals um mehr als 5° schräg fahren.

### Fehlerbehebung

Wenn das Gerät nicht richtig funktioniert, finden Sie die Lösung in der folgenden Tabelle. Wenn Sie das Problem immer noch nicht lösen können, wenden Sie sich bitte an den Lieferanten/ Dienstleister.

## Entsorgung und Umwelt



Bei der Außerbetriebnahme des Geräts darf das Produkt nicht mit anderem Hausmüll entsorgt werden. Stattdessen liegt es in Ihrer Verantwortung, Ihre Abfallausrüstung zu entsorgen, indem

Sie sie an eine dafür vorgesehene Sammelstelle übergeben. Die Nichteinhaltung dieser Regel kann gemäß den geltenden Vorschriften zur Abfallentsorgung bestraft werden. Die separate Sammlung und Wiederverwertung Ihrer Abfallausrüstung zum Zeitpunkt der Entsorgung trägt zum Schutz natürlicher Ressourcen bei und stellt sicher, dass sie auf eine Weise recycelt wird, die die menschliche Gesundheit und die Umwelt schützt.

Für weitere Informationen darüber, wo Sie Ihren Abfall zum Recycling abgeben können, wenden Sie sich bitte an Ihr örtliches Abfallsammelunternehmen. Die Hersteller und Importeure übernehmen weder direkt noch über ein öffentliches System die Verantwortung für Recycling, Aufbereitung und ökologische Entsorgung.

## NEDERLANDS

Geachte klant,

**Bedankt voor de aankoop van dit Hendi-apparaat. Lees deze gebruikershandleiding zorgvuldig door en let vooral op de hieronder beschreven veiligheidsvoorschriften voordat u dit apparaat voor het eerst installeert en gebruikt.**

### Veiligheidsinstructies

- Gebruik het apparaat alleen voor het beoogde doel waarvoor het is ontworpen, zoals beschreven in deze handleiding.
- De fabrikant is niet aansprakelijk voor schade veroorzaakt door onjuiste bediening en onjuist gebruik.
-  **GEVAAR! RISICO OP ELEKTRISCHE SCHOKKEN!** Probeer het apparaat niet zelf te repareren. Dompel de elektrische onderdelen van het apparaat niet onder in water of andere vloeistoffen. Houd het apparaat nooit onder stromend water.
- **GEBRUIK NOOIT EEN BESCHADIGD APPARAAT!** Controleer de elektrische aansluitingen en het snoer regelmatig op schade. Als het apparaat beschadigd is, koppelt u het los van de stroomtoevoer. Reparaties mogen alleen worden uitgevoerd door een leverancier of gekwalificeerd persoon om gevaar of letsel te voorkomen.
- **WAARSCHUWING!** Leid bij het plaatsen van het apparaat het netsnoer zo nodig veilig om onbedoeld trekken, beschadiging, contact met het verwarmingsoppervlak of struikelgevaar te voorkomen.
- **WARNING!** Zolang de stekker in het stopcontact zit, is het apparaat aangesloten op de stroomvoorziening.
- **WARNING!** Schakel het apparaat ALTIJD uit voordat u het loskoppelt van de stroomtoevoer, reiniging, onderhoud of opslag.
- Sluit het apparaat alleen aan op een stopcontact met de spanning en frequentie die op het label van het apparaat staan vermeld.
- Raak de stekker/elektrische aansluitingen niet aan met natte of vochtige handen.
- Houd het apparaat en de elektrische stekker/aansluitingen uit de buurt van water en andere vloeistoffen. Als het apparaat in water valt, verwijder dan onmiddellijk de voedingsaan-

Probleme	Mögliche Ursache	Mögliche Lösung
Das Gerät startet nicht mit der Kühlung, nachdem es an die Stromversorgung angeschlossen und eingeschaltet wurde (falls enthalten).	Thermische Aus-schaltung aktiviert	Wenden Sie sich zur Reparatur an den Lieferanten/Dienstleister
	Der Kompressor ist defekt.	
	Der Netzstecker ist falsch an die Steckdose angeschlossen.	Überprüfen Sie die Verbindung und stellen Sie sicher, dass alle Verbindungen korrekt angeschlossen sind.
	Der Haupt-EIN/AUS-Schalter ist defekt.	Wenden Sie sich an Ihren Lieferanten.
Kühlung reicht nicht aus.	Das Gerät steht unter starker Sonneneinstrahlung oder in der Nähe einer Wärmequelle.	Bewegen Sie das Gerät an einen neuen Ort, um direkte Sonneneinstrahlung zu vermeiden.
	Die Türen sind nicht richtig geschlossen oder die Dichtung ist defekt.	Schließen Sie die Türen ordnungsgemäß.
	Es wird zu viel Essen in das Gerät gegeben.	Geben Sie weniger Lebensmittel in das Gerät.
	Die Umgebungsbelüftung ist unzureichend.	Prüfen Sie, ob ausreichend Belüftung vorhanden ist, indem Sie mindestens 10 cm von anderen Objekten oder der Wand entfernt sind.
Zu viel Lärm.	Das Gerät wird nicht horizontal aufgestellt.	Vergewissern Sie sich, dass das Gerät waagrecht aufgestellt ist.
	Das Gerät berührt die umliegende Wand oder andere Gegenstände.	Stellen Sie sicher, dass Sie mindestens 10 cm von anderen Objekten oder der Wand entfernt sind.
	Im Gerät befinden sich einige lose Teile.	Wenden Sie sich zur Reparatur an den Lieferanten/Dienstleister.

## Garantie

Defekte, die die Funktionsfähigkeit des Geräts beeinträchtigen und innerhalb eines Jahres nach dem Kauf sichtbar werden, werden durch kostenlose Reparatur oder Ersatz repariert, sofern das Gerät gemäß den Anweisungen verwendet und gewartet wurde und in keiner Weise missbraucht oder missbraucht wurde. Ihre gesetzlichen Rechte bleiben unberührt. Wenn das Gerät im Rahmen der Garantie beansprucht wird, geben Sie an, wo und wann es gekauft wurde, und legen Sie einen Kaufbeleg (z. B. Beleg) bei.

Im Einklang mit unserer Richtlinie der kontinuierlichen Produktentwicklung behalten wir uns das Recht vor, die Produkt-, Verpackungs- und Dokumentationsspezifikationen ohne Vorankündigung zu ändern.

sluitingen. Gebruik het apparaat niet voordat het is gecontroleerd door een gecertificeerde technicus. Het niet opvolgen van deze instructies leidt tot levensbedreigende risico's.

- Sluit de voeding aan op een gemakkelijk toegankelijk stopcontact, zodat u het apparaat in geval van nood onmiddellijk kunt loskoppelen.
- Zorg ervoor dat het snoer niet in contact komt met scherpe of hete voorwerpen en houd het uit de buurt van open vuur. Trek nooit aan het netsnoer om het uit het stopcontact te halen, trek altijd aan de stekker.
- Draag het apparaat nooit aan het snoer.
- Probeer nooit zelf de behuizing van het apparaat te openen.
- Steek geen voorwerpen in de behuizing van het apparaat.
- Laat het apparaat nooit onbeheerd achter tijdens gebruik.
- Dit apparaat moet worden bediend door getraind personeel in de keuken van het restaurant, kantines of barpersoneel, enz.
- Dit apparaat mag niet worden gebruikt door personen met beperkte fysieke, zintuiglijke of mentale capaciteiten of personen met een gebrek aan ervaring en kennis.
- Dit apparaat mag onder geen enkele omstandigheid door kinderen worden gebruikt.
- Houd het apparaat en de elektrische aansluitingen buiten het bereik van kinderen.
- Gebruik nooit accessoires of extra apparaten die niet bij het apparaat zijn geleverd of door de fabrikant worden aanbevolen. Als u dit niet doet, kan dit een veiligheidsrisico vormen voor de gebruiker en het apparaat beschadigen. Gebruik alleen originele onderdelen en accessoires.
- Gebruik dit apparaat niet met een externe timer of afstandsbediening.
- Plaats het apparaat niet op een verwarmingsobject (benzine, elektrisch, houtskoolfornuis, enz.).
- Dek het apparaat niet af als het in werking is.
- Plaats geen voorwerpen op het apparaat.
- Gebruik het apparaat niet in de buurt van open vuur, explosieve of ontvlambare materialen. Gebruik het apparaat altijd op een horizontaal, stabiel, schoon, hittebestendig en droog oppervlak.
- Het apparaat is niet geschikt voor installatie in een ruimte waar een waterstraal kan worden gebruikt.
- Laat een ruimte van ten minste 20 cm rond het apparaat voor ventilatie tijdens gebruik.
- **WAARSCHUWING!** Houd alle ventilatieopeningen op het apparaat vrij van obstakels.

## Speciale veiligheidsinstructies

- Dit apparaat is uitsluitend bedoeld voor commercieel en professioneel gebruik.
- Als het netsnoer beschadigd is, moet het worden vervangen door de fabrikant, diens servicemonteur of gelijkwaardig gekwalificeerde personen om gevaar te voorkomen. (Vaste voedingskabel aan de binnenkant, maar kan worden vervangen)



**LET OP! RISICO OP BRAND!** Het gebruikte koelmiddel is R600a / R290. Het is een ontvlambaar koelmiddel dat milieuvriendelijk is. Hoewel het ontvlambaar is, beschadigt het de ozonlaag niet en verhoogt het het broeikas effect niet. Het gebruik van dit koelmiddel heeft echter geleid tot een lichte toename van het geluidsniveau van het apparaat. Naast het geluid van de compressor, kunt u het koelmiddel misschien horen stromen door

het systeem. Dit is onvermijdelijk en heeft geen nadelige invloed op de prestaties van het apparaat. Tijdens het transport en de installatie van het apparaat moet ervoor worden gezorgd dat er geen onderdelen van het koelsysteem beschadigd zijn. Lekkend koelmiddel kan de ogen beschadigen.

- Het schuimblaasmiddel is in dit apparaat wordt gebruikt, is cyclorbutane. Het is zeer brandbaar.
- **VOORZICHTIGHEID! RISICO OP BRANDWONDEN!** Koudemiddel dat op de huid wordt gespoten, kan ernstige brandwonden veroorzaken. Bescherm ogen en huid. Als het koelmiddel verbrandt, onmiddellijk spoelen met koud water. Als de brandwonden ernstig zijn, breng dan ijs aan en neem onmiddellijk contact op met de medische behandeling
- **WAARSCHUWING!** Zorg voor voldoende ventilatie in de omliggende structuur tijdens het bouwen. Blokkeer nooit de luchtstroomaanzuiging en luchtuitlaat om de luchtcirculatie te behouden.
- **WAARSCHUWING!** Gebruik geen mechanische apparaten of andere middelen om het ontdooiproces te versnellen, anders dan aanbevolen door de fabrikant.
- **WAARSCHUWING!** Beschadig het koudemiddelcircuit niet.
- **WAARSCHUWING!** Gebruik geen elektrische apparaten in de voedselopslagvakken van het apparaat, tenzij deze van het type zijn dat door de fabrikant wordt aanbevolen.
- Plaats geen gevaarlijke producten, zoals brandstof, alcohol, verf, spuitbussen met een ontvlambaar drijfgas, ontvlambare of explosieve stoffen, enz. in of in de buurt van het apparaat.
- Na installatie mag het apparaat niet meer dan 5° worden gekanteld en moet u 2 uur wachten voordat u het aansluit op de voeding om het in te schakelen. Hetzelfde geldt als het apparaat daarna wordt verplaatst.
- Als het apparaat is uitgeschakeld of losgekoppeld van de stroomtoevoer, moet u 5 minuten wachten tot het apparaat weer wordt ingeschakeld.

## Beoogd gebruik

- Dit apparaat is bedoeld voor commerciële toepassingen, bijvoorbeeld in keukens van restaurants, kantines, ziekenhuizen en commerciële ondernemingen zoals bakkerijen, slagerijen, enz., maar niet voor continue massaproductie van voedsel.
- Dit apparaat is alleen ontworpen om voedsel of dranken koel te houden en te tonen. Elk ander gebruik kan leiden tot schade aan het apparaat of persoonlijk letsel.
- Gebruik van het apparaat voor enig ander doel wordt beschouwd als misbruik van het apparaat. De gebruiker is als enige aansprakelijk voor onjuist gebruik van het apparaat.

## Aarding installatie

Dit apparaat is geclassificeerd als **beschermingsklasse I** en moet worden aangesloten op een beschermende aarding. Aarding vermindert het risico op elektrische schokken door een ontspanningsdraad voor de elektrische stroom te leveren. Dit apparaat is voorzien van een netsnoer met aardingsstekker of elektrische aansluitingen met aardingsdraad. De aansluitingen moeten correct worden geïnstalleerd en geaard.

## Belangrijkste onderdelen van het product

(Afb. 1 op pagina 3)

1. Glazen deur
2. Luchtaanzuiging
  - Blokkeer de zuigkracht nooit. Er wordt lucht ingezogen en



koude lucht wordt in de koelkast gecirculeerd.

3. Hoofd AAN/UIT-schakelaar
4. Rek
  - De hoogte van het rek is verstelbaar voor verschillende goederen. Voor aanpassing:
    - 1) Haal het rek eruit
    - 2) Verplaats de reksteun op de juiste hoogte.
    - 3) Plaats het rek op de steun.
5. Luchtuitlaat
  - Blokkeer de luchtuitlaat nooit. Laat de circulerende koude lucht eruit stromen.
6. Digitale temperatuurregelaar
7. Luchtkanaal buiten het glas om het condenswater te verwijderen.

Opmerking: De inhoud van deze handleiding is van toepassing op alle vermelde items, tenzij anders aangegeven. Het uiterlijk kan afwijken van de getoonde afbeeldingen.

## Bedieningspaneel

(Afb. 2 op pagina 3)

8. Knop Verhogen
9. Licht
10. Knop Instellen
11. Knop Verlagen
12. Koudemiddel-LED
13. LED ontdooien

## Schema circuit

[Item 233238 v.02, 233269 v.02, 233610 v.02, 233627 v.02, 233634 v.02, 233641 v.02, 233658 v.02, 233665 v.02]

(Afb. 3 op pagina 4)

- A. Sensor ontdooien
- B. Thermostaat sonde
- C. Digitale temperatuurregelaar
- D. Displaypaneel
- E. Aan/uit-schakelaar
- F. Ventilatormotor
- G. Bescherming tegen overbelasting
- H. Compressor
- I. Lamp
- J. PTC

## Schema circuit

[Artikel 233290, 233696]

(Afb. 4 op pagina 4)

- K. Sensor ontdooien
- L. Thermostaat sonde
- M. Digitale temperatuurregelaar
- N. Scherm
- O. Ventilatormotor
- P. Bescherming tegen overbelasting
- V. Compressor
- R. Lamp
- S. PTC

## Vorbereitung voor gebruik

- Verwijder alle beschermende verpakkingen en wikkels.
- Controleer of het apparaat in goede staat verkeert en alle accessoires heeft. Neem in geval van onvolledige of beschadigde

levering onmiddellijk contact op met de leverancier. Gebruik het apparaat in dit geval niet.

- Reinig de accessoires en het apparaat voor gebruik [zie ==> Reiniging en onderhoud].
- Zorg ervoor dat het apparaat volledig droog is.
- Plaats het apparaat op een horizontaal, stabiel en hittebestendig oppervlak dat veilig is tegen waterspatten.
- Bewaar de verpakking als u van plan bent uw apparaat in de toekomst op te bergen.
- Bewaar de gebruikershandleiding voor toekomstig gebruik.

**OPMERKING!** Vanwege productieresten kan het apparaat tijdens de eerste paar keer gebruik een lichte geur afgeven. Dit is normaal en duidt niet op een defect of gevaar. Zorg ervoor dat het apparaat goed geventileerd is.

## Bedieningsinstructies

• Sluit de stekker aan op een geschikt stopcontact. Schakel het apparaat in (indien aanwezig). Laat het apparaat enkele uren draaien om de koeltemperatuur te bereiken voordat u het drankje of voedsel in het apparaat plaatst.

### • Digitale temperatuurregelaar werking

#### 1). De temperatuur instellen

- Druk op (10) om naar de instelmodus te gaan. De ingestelde temperatuur wordt weergegeven.
- Druk op (8) of (11) om de ingestelde temperatuur te verhogen of te verlagen.
- Druk nogmaals op (10) om de instelling te bevestigen en af te sluiten. Vervolgens wordt de temperatuur in de kast weergegeven.

#### Opmerking:

- Als er binnen 10 seconden geen knop wordt ingedrukt. De nieuw ingestelde temperatuur wordt opgeslagen.
- Het temperatuurbereik van 2 °C tot 6 °C [233610 v.02, 233627 v.02, 233634 v.02, 233641 v.02, 233658 v.02, 233665 v.02, 233269 v.02, 233238 v.02] ; Het temperatuurbereik van 2 °C tot 8 °C [233696, 233290].
- Houd de deur zo kort mogelijk open om een koude temperatuur binnen te houden.

#### 2). Verlichting in de kast

- Druk op (9) om het licht AAN te zetten. Druk nogmaals op (9) om het licht uit te schakelen.

#### 3). Koudemiddel-LED-indicator

- Tijdens het koelen (compressor ingeschakeld) gaat deze koudemiddel-LED (12)-indicator constant branden.
- Nadat de binnenkast de ingestelde temperatuur heeft bereikt, knippert het indicatielampje koudemiddel (12) continu.
- Wanneer het ontdooien begint, gaat het indicatielampje van het koelmiddel (12) uit.

#### 4). LED-indicatielampje ontdooien

- Tijdens de ontdoobewerking gaat deze ontdooi-LED (13) constant branden.
- Na de ontdoobewerking gaat het ontdooilampje (13) uit.

## Reiniging en onderhoud

**AANDACHT!** Koppel het apparaat altijd los van het elektriciteitsnet en koel het af voordat u het opbergt, reinigt en onderhoudt. Gebruik geen waterstraal of stoomreiniger voor het reinigen en duw het apparaat niet onder water, omdat de onderdelen nat worden en er een elektrische schok kan ontstaan.

- Als het apparaat niet schoon wordt gehouden, kan dit een

negatieve invloed hebben op de levensduur van het apparaat en leiden tot een gevaarlijke situatie.

- Voedselresten moeten regelmatig worden gereinigd en uit het apparaat worden verwijderd. Als het apparaat niet goed wordt gereinigd, verkort dit de levensduur en kan dit leiden tot een gevaarlijke situatie tijdens het gebruik.

### Reiniging

- Reinig het gekoelde buitenoppervlak met een doek of spons die licht bevochtigd is met een milde zeepoplossing.
- Om hygiënische redenen moet het apparaat voor en na gebruik worden gereinigd.
- Vermijd contact van water met de elektrische componenten.
- Dompel het apparaat nooit onder in water of andere vloeistoffen.
- Geen enkel onderdeel is vaatwasmachinebestendig.

Onderdelen	Hoe te reinigen	Opmerking
Alle accessoires zoals rekken, rekhouders, enz.	<ul style="list-style-type: none"> <li>• Laat ongeveer 10 tot 20 minuten weken in warm zeepwater.</li> <li>• Spoel grondig af onder stromend water.</li> </ul>	Droog alle onderdelen ten slotte goed af.
Externe glazen oppervlakken	<ul style="list-style-type: none"> <li>• Veeg schoon met een zachte doek en een beetje neutraal reinigingsmiddel. Zorg ervoor dat er geen water of vocht in het apparaat komt.</li> </ul>	
Glazen oppervlakken aan de binnenkant	<ul style="list-style-type: none"> <li>• Verwijder eventuele voedselafzettingen.</li> <li>• Veeg schoon met een zachte doek en een beetje mild reinigingsmiddel. Zorg ervoor dat er geen water of vocht in het apparaat komt.</li> </ul>	
Glazen deur	<ul style="list-style-type: none"> <li>• Veeg schoon met een zachte doek en een beetje mild reinigingsmiddel. Zorg ervoor dat er geen water of vocht in het apparaat komt.</li> </ul>	

### Onderhoud

- Controleer regelmatig de werking van het apparaat om problemen te voorkomen die ernstige ongevallen kunnen veroorzaken.
- Als u ziet dat het apparaat niet goed werkt of dat er een probleem is, stop dan met het gebruik, schakel het uit en neem contact op met de leverancier.
- Alle onderhouds-, installatie- en reparatiewerkzaamheden moeten worden uitgevoerd door gespecialiseerde en bevoegde technici, of worden aanbevolen door de fabrikant.

### Het defecte lampje vervangen

- **AANDACHT!** Trek altijd de stekker uit het stopcontact voordat u het apparaat vervangt.
- Verwijder beide schroeven aan de zijkant van de lichtkap
- Verwijder het oude lampje en vervang het door een nieuw lampje van hetzelfde type (niet meegeleverd). [Fluorescentiebuis 220-240V~ /50 Hz 11W]
- Zet de lichtkap weer in elkaar.

- Als u niet zeker weet hoe u moet vervangen, neem dan contact op met de leverancier/dienstverlener (zie ==> Garantie).

### Transport en opslag

- Zorg er vóór opslag altijd voor dat het apparaat is losgekoppeld van de stroomtoevoer en volledig is afgekoeld.
- Bewaar het apparaat op een koele, schone en droge plaats.
- Plaats nooit zware voorwerpen op het apparaat, omdat dit het kan beschadigen.
- Verplaats het apparaat niet terwijl het in bedrijf is. Koppel het apparaat tijdens het verplaatsen los van de voeding en houd het aan de onderkant vast.
- Er moet speciale aandacht worden besteed aan het verplaatsen of vervoeren van de machine vanwege het zware gewicht. Met ten minste 2 personen of met behulp van een karretje. Beweeg de machine langzaam, voorzichtig en neig nooit meer dan 5°.

### Problemen oplossen

Als het apparaat niet goed werkt, controleer dan de onderstaande tabel voor de oplossing. Als u het probleem nog steeds niet kunt oplossen, neem dan contact op met de leverancier/dienstverlener.

Problemen	Mogelijke oorzaak	Mogelijke oplossing
Het apparaat start niet met koelen nadat het is aangesloten op de elektrische voeding en is ingeschakeld (indien inbegrepen).	Thermische uitschaakeling geactiveerd	Contact met de leverancier/dienstverlener voor reparatie.
	De compressor is defect.	
	De stekker is onjuist aangesloten op het stopcontact.	Controleer de aansluiting en zorg ervoor dat alle aansluitingen correct zijn aangesloten.
Koeling is niet voldoende.	De hoofd AAN/UIT-schakelaar is defect.	Neem contact op met uw leverancier.
	Het apparaat staat onder sterke zonlichtstraling of in de buurt van een warmtebron.	Verplaats het apparaat naar een nieuwe locatie om direct zonlicht te voorkomen.
	De deuren zijn niet goed gesloten of de afdichtingspakking is defect.	Sluit de deuren goed.
	Er wordt te veel voedsel in het apparaat geplaatst.	Plaats minder voedsel in het apparaat.
	Omliggende ventilatie is onvoldoende.	Controleer of er voldoende ventilatie is door ten minste 10 cm afstand te houden van andere voorwerpen of muren.

Te veel lawaai.	Het apparaat wordt niet horizontaal geplaatst.	Controleer of het apparaat horizontaal is geplaatst.
	Het apparaat raakt de omliggende muur of andere voorwerpen aan.	Controleer of er ten minste 10 cm afstand is van andere voorwerpen of muren.
	Er zitten enkele losse onderdelen in het apparaat.	Contact met de leverancier/dienstverlener voor reparatie.



## NIEBEZPIECZEŃSTWO! RYZYKO PORAŻENIA PRĄDEM!

- Nie podejmować samodzielnych prób naprawy urządzenia. Nie zanurzać elektrycznych części urządzenia w wodzie ani innych płynach. Nigdy nie trzymać urządzenia pod bieżącą wodą.
- NIGDY NIE UŻYWAJ USZKODZONEGO URZĄDZENIA!** Należy regularnie sprawdzać połączenia elektryczne i przewód pod kątem uszkodzeń. W przypadku uszkodzenia należy odłączyć urządzenie od zasilania. Wszelkie naprawy powinny być wykonywane wyłącznie przez dostawcę lub wykwalifikowaną osobę, aby uniknąć niebezpieczeństwa lub obrażeń ciała.
- OSTRZEŻENIE!** Podczas ustawiania urządzenia należy w razie potrzeby poprowadzić przewód zasilający bezpiecznie, aby uniknąć przypadkowego pociągnięcia, uszkodzenia, kontaktu z powierzchnią grzewczą lub zagrożenia potknięciem się.
- OSTRZEŻENIE!** Dopóki wtyczka jest podłączona do gniazda, urządzenie jest podłączone do zasilania.
- OSTRZEŻENIE!** ZAWSZE należy wyłączać urządzenie przed odłączeniem od źródła zasilania, czyszczeniem, konserwacją lub przechowywaniem.
- Urządzenie należy podłączać wyłącznie do gniazdka elektrycznego o napięciu i częstotliwości podanej na etykiecie urządzenia.
- Nie dotykać wtyczki/połączeń elektrycznych mokrymi lub wilgotnymi rękami.
- Urządzenie oraz wtyczkę/połączenia elektryczne należy przechowywać z dala od wody i innych płynów. Jeśli urządzenie przedostanie się do wody, należy natychmiast odłączyć je od źródła zasilania. Nie używać urządzenia, dopóki nie zostanie sprawdzone przez certyfikowanego technika. Niezastosowanie się do tych instrukcji będzie stanowiło zagrożenie dla życia.
- Podłączyć zasilacz do łatwo dostępnego gniazdka elektrycznego, aby w razie nagłego wypadku można było natychmiast odłączyć urządzenie.
- Upewnić się, że przewód nie styka się z ostrymi lub gorącymi przedmiotami i trzymać go z dala od otwartego ognia. Nigdy nie ciągnąć za przewód zasilający, aby odłączyć go od gniazdka. Zamiast tego zawsze wyciągać wtyczkę.
- Nigdy nie przenosić urządzenia za przewód.
- Nigdy nie należy samodzielnie otwierać obudowy urządzenia.
- Nie wkładać żadnych przedmiotów do obudowy urządzenia.
- Nigdy nie pozostawiać urządzenia bez nadzoru podczas pracy.
- Urządzenie powinno być obsługiwane przez przeszkolony personel w kuchni restauracji, stołówki lub bar itp.
- Urządzenie nie powinno być obsługiwane przez osoby o ograniczonych zdolnościach fizycznych, sensorycznych lub umysłowych, a także przez osoby nieposiadające odpowiedniego doświadczenia i wiedzy.
- Urządzenie nie powinno być w żadnym wypadku używane przez dzieci.
- Urządzenie i jego połączenia elektryczne należy przechowywać w miejscu niedostępnym dla dzieci.
- Nigdy nie używać akcesoriów ani innych urządzeń innych niż dostarczone z urządzeniem lub zalecane przez producenta. W przeciwnym razie może dojść do zagrożenia bezpieczeństwa użytkownika i uszkodzenia urządzenia. Należy używać wyłącznie oryginalnych części i akcesoriów.
- Nie używać urządzenia za pomocą zewnętrznego zegara lub systemu zdalnego sterowania.
- Nie stawiać urządzenia na elementach grzejnych (benzynowych, elektrycznych, węglowych itp.).

PL

## Garantie

Elk defect dat de functionaliteit van het apparaat beïnvloedt en dat binnen een jaar na aankoop aan het licht komt, wordt gerepareerd door gratis reparatie of vervanging, mits het apparaat is gebruikt en onderhouden volgens de instructies en op geen enkele manier is misbruikt of verkeerd gebruikt. Uw wettelijke rechten worden niet aangetast. Als het apparaat onder garantie wordt geclaimd, vermeld dan waar en wanneer het is gekocht en voeg een aankoopbewijs (bijv. ontvangstbewijs) toe.

In overeenstemming met ons beleid van continue productontwikkeling behouden we ons het recht voor om de product-, verpakings- en documentatiespecificaties zonder voorafgaande kennisgeving te wijzigen.

## Afvoeren en milieu

Bij het buiten gebruik stellen van het apparaat mag het product niet worden afgevoerd met ander huishoudelijk afval. In plaats daarvan is het uw verantwoordelijkheid om uw afvalapparatuur weg te gooien door het over te dragen aan een aangeezwen inzamelpunt. Het niet naleven van deze regel kan worden bestraft in overeenstemming met de toepasselijke regelgeving inzake afvalverwijdering. Het gescheiden inzamelen en recyclen van uw afvalapparatuur op het moment van verwijdering helpt natuurlijke hulpbronnen te behouden en ervoor te zorgen dat het wordt gerecycled op een manier die de menselijke gezondheid en het milieu beschermt.

Neem voor meer informatie over waar u uw afval kunt afgeven voor recycling contact op met uw lokale afvalinzamelingsbedrijf. De fabrikanten en importeurs nemen geen verantwoordelijkheid voor recycling, behandeling en ecologische verwijdering, hetzij rechtstreeks, hetzij via een openbaar systeem.

## POLSKI

Szanowny Kliencie,

Dziękujemy za zakup tego urządzenia Hendi. Przed zainstalowaniem i pierwszym użyciem urządzenia należy uważnie przeczytać niniejszą instrukcję obsługi, zwracając szczególną uwagę na opisane poniżej przepisy bezpieczeństwa.

## Instrukcje dotyczące bezpieczeństwa

- Urządzenie należy użytkować wyłącznie zgodnie z jego przeznaczeniem opisanym w niniejszej instrukcji.
- Producent nie ponosi odpowiedzialności za jakiegokolwiek uszkodzenia spowodowane nieprawidłową eksploatacją i nie właściwym użytkowaniem.

- Nie zakrywać urządzenia podczas pracy.
- Nie umieszczać żadnych przedmiotów na urządzeniu.
- Nie używać urządzenia w pobliżu otwartego ognia, materiałów wybuchowych lub łatwopalnych. Urządzenie należy zawsze obsługiwać na poziomej, stabilnej, czystej, odpornej na wysoką temperaturę i suchej powierzchni.
- Urządzenie nie nadaje się do instalacji w miejscu, w którym można użyć strumienia wody.
- Podczas użytkowania pozostawić co najmniej 20 cm miejsca wokół urządzenia w celu zapewnienia wentylacji.
- **OSTRZEŻENIE!** Wszystkie otwory wentylacyjne w urządzeniu powinny być wolne od przeszkód.

## Specjalne instrukcje dotyczące bezpieczeństwa

- Urządzenie jest przeznaczone wyłącznie do użytku komercyjnego i profesjonalnego.
- Jeśli przewód zasilający jest uszkodzony, musi zostać wymieniony przez producenta, jego przedstawiciela serwisowego lub osoby o podobnych kwalifikacjach, aby uniknąć zagrożenia. (Stały przewód zasilający wewnątrz, ale można go wymienić)



**PRZESTROGA! RYZYKO POŻARU!** Zastosowany czynnik chłodniczy to R600a/R290. Jest to łatwopalny czynnik chłodniczy, który jest przyjazny dla środowiska. Chociaż jest łatwopalny, nie uszkadza warstwy ozonowej i nie zwiększa efektu cieplarnianego.

- Jednak użycie tego chłodziwa doprowadziło do niewielkiego wzrostu poziomu hałasu w urządzeniu. Oprócz hałasu sprężarki może być słyszalny przepływ chłodziwa wokół układu. Jest to nieuniknione i nie ma negatywnego wpływu na działanie urządzenia. Podczas transportu i konfiguracji urządzenia należy zachować ostrożność, aby nie uszkodzić żadnych części układu chłodzenia. Wyciek chłodziwa może uszkodzić oczy.
- W tym urządzeniu stosowanym piankowym środkiem wydmuchującym jest cyklopentan. Jest wysoce łatwopalny.
- **UWAGA! RYZYKO OPARZEŃ!** Ciecz czynnika chłodniczego rozpylona na skórę może spowodować poważne oparzenia. Chronić oczy i skórę. Jeśli dojdzie do oparzeń czynnika chłodniczego, należy natychmiast splukać je zimną wodą. W przypadku poważnych oparzeń zastosować lód i natychmiast skontaktować się z lekarzem.
- **OSTRZEŻENIE!** Zapewnić wystarczającą wentylację w otaczającej konstrukcji podczas montażu. Nigdy nie należy blokować zasysania i wylotu powietrza, aby utrzymać cyrkulację powietrza.
- **OSTRZEŻENIE!** Nie używać urządzeń mechanicznych ani innych środków do przyspieszenia procesu rozmrażania, innych niż zalecane przez producenta.
- **OSTRZEŻENIE!** Nie uszkodzić układu chłodniczego.
- **OSTRZEŻENIE!** Nie używać urządzeń elektrycznych wewnątrz komór do przechowywania żywności, chyba że są one typu zalecanego przez producenta.
- Nie umieszczać w urządzeniu ani w jego pobliżu żadnych niebezpiecznych produktów, takich jak paliwo, alkohol, farba, puszki z aerozolem z łatwopalnym propelentem, palne lub wybuchowe substancje itp.
- Po zainstalowaniu urządzenia nie wolno go przechylać pod kątem większym niż 5° i należy odczekać 2 godziny przed podaniem go do źródła zasilania, aby je włączyć. To samo

dotyczy sytuacji, w której urządzenie zostanie przesunięte.

- Jeśli urządzenie zostało wyłączone lub odłączone od zasilania, należy odczekać 5 minut do ponownego włączenia.

## Przeznaczenie

- To urządzenie jest przeznaczone do zastosowań komercyjnych, na przykład w kuchniach restauracji, stołówek, szpitali i przedsiębiorstw komercyjnych, takich jak piekarnie, rzeźnie itp., ale nie do ciągłej masowej produkcji żywności.
- Urządzenie jest przeznaczone wyłącznie do przechowywania żywności lub napojów w stanie chłodnym i do ich wyświetlania. Każde inne użycie może prowadzić do uszkodzenia urządzenia lub obrażeń ciała.
- Używanie urządzenia w jakimkolwiek innym celu należy uznać za niewłaściwe użycie urządzenia. Użytkownik ponosi wyłączną odpowiedzialność za niewłaściwe korzystanie z urządzenia.

## Instalacja uziemienia

To urządzenie jest sklasyfikowane jako urządzenie **klasy I** i musi być podłączone do uziemienia ochronnego. Uziemienie zmniejsza ryzyko porażenia prądem elektrycznym poprzez zapewnienie przewodu ewakuacyjnego do prądu elektrycznego. Urządzenie jest wyposażone w przewód zasilający z wtyczką uziemiającą lub w połączenia elektryczne z przewodem uziemiającym. Połączenia muszą być prawidłowo zainstalowane i uziemione.

## Główne części produktu

(Rys. 1 na stronie 3)

1. Szklane drzwi
2. Ssanie powietrza
  - Nigdy nie blokować ssania. Powietrze jest zasysane, a zimne powietrze krąży wewnątrz chłodziarki.
3. Główny przełącznik WŁ./WYŁ.
4. Stojak
  - Wysokość stojaka można regulować dla różnych materiałów. Do regulacji:
    - 1) Wyjąć stojak
    - 2) Przesunąć wspornik stojaka na odpowiednią wysokość.
    - 3) Umieścić stojak na wsporniku.
5. Wylot powietrza
  - Nigdy nie należy blokować wylotu powietrza. Pozwolić, aby wewnątrz wypyływało zimne powietrze.
6. Cyfrowy regulator temperatury
7. Kanał powietrzny na zewnątrz szklka w celu usunięcia skroplin

Uwaga: Treść niniejszej instrukcji dotyczy wszystkich wymienionych pozycji, chyba że określono inaczej. Wygląd może różnić się od przedstawionych na ilustracjach.

## Panel sterowania

(Rys. 2 na stronie 3)

8. Przycisk zwiększania
9. Światło
10. Przycisk ustawień
11. Przycisk zmniejszania
12. Dioda LED czynnika chłodniczego
13. Dioda LED rozmrażania

## Schemat obwodu

(Poz. 233238 v.02, 233269 v.02, 233610 v.02, 233627 v.02, 233634 v.02, 233641 v.02, 233658 v.02, 233665 v.02)

(Rys. 3 na stronie 4)

- A. Sondado rozmrażania
- B. Sonda termostatu
- C. Cyfrowy regulator temperatury
- D. Panel wyświetlacza
- E. Przetłącznik zasilania
- F. Silnik wentylatora
- G. Zabezpieczenie przed przetadawaniem
- H. Sprężarka
- I. Lampa
- J. PTC

## Schemat obwodu

(Poz. 233290, 233696)

(Rys. 4 na stronie 4)

- K. Sondado rozmrażania
- L. Sonda termostatu
- M. Cyfrowy sterownik temperatury
- N. Panel wyświetlacza
- O. Silnik wentylatora
- P. Zabezpieczenie przed przeciążeniem
- Q. Sprężarka
- R. Lampa
- S. PTC

## Przygotowanie przed użyciem

- Usunąć wszystkie opakowania ochronne i opakowania.
- Sprawdzić, czy urządzenie jest w dobrym stanie i czy jest wyposażone we wszystkie akcesoria. W przypadku niepełnej lub uszkodzonej dostawy należy niezwłocznie skontaktować się z dostawcą. W takim przypadku nie należy używać urządzenia.
- Przed użyciem wyczyścić akcesoria i urządzenie (patrz ==> Czyszczenie i konserwacja).
- Upewnić się, że urządzenie jest całkowicie suche.
- Ustawić urządzenie na poziomej, stabilnej i odpornej na ciepło powierzchni, która jest bezpieczna przed rozpryskami wody.
- Jeśli urządzenie ma być przechowywane w przyszłości, należy zachować opakowanie.
- Zachowaj instrukcję obsługi do wykorzystania w przyszłości.

**UWAGA!** Ze względu na pozostałości produkcyjne urządzenie może emitować lekki zapach podczas kilku pierwszych zastosowań. Jest to normalne i nie oznacza żadnych wad ani zagrożeń. Upewnij się, że urządzenie jest dobrze wentylowane.

## Instrukcja obsługi

- Podłączyć wtyczkę zasilania do odpowiedniego gniazdka elektrycznego. Włączyć urządzenie (jeśli jest dotknięte). Pozostawienie urządzenia na kilka godzin w celu osiągnięcia temperatury chłodzenia przed umieszczeniem w nim napoju lub żywności.
- **Działanie cyfrowego regulatora temperatury**
  - 1). Ustawianie temperatury
    - Nacisnąć [10], aby przejść do trybu ustawiania. Wyświetlana jest ustawiona temperatura.
    - Nacisnąć [8] lub [11], aby zwiększyć lub zmniejszyć ustaloną temperaturę.

- Nacisnąć ponownie [10], aby potwierdzić ustawienie i wyjść. Następnie wyświetlana jest temperatura wewnątrz szafy.

### Uwaga:

- Jeśli w ciągu 10 sekund nie zostanie naciśnięty żaden przycisk. Nowo ustawiona temperatura zostanie zapisana.
- Zakres ustawień temperatury wynosi od 2°C do 6°C (233610 v.02, 233627 v.02, 233634 v.02, 233641 v.02, 233658 v.02, 233665 v.02, 233269 v.02, 233238 v.02); zakres ustawień temperatury wynosi od 2°C do 8°C (233696, 233290).
- Aby utrzymać niską temperaturę wewnątrz urządzenia, należy trzymać otwarte drzwi jak najkrótszy czas.

### 2). Oświetlenie wewnątrz szafy

- Nacisnąć [9], aby włączyć oświetlenie. Nacisnąć ponownie [9], aby wyłączyć oświetlenie.

### 3). Wskaźnik LED czynnika chłodniczego

- Podczas operacji chłodzenia (włączona sprężarka) ten wskaźnik LED czynnika chłodniczego [12] będzie stale świecił.
- Po osiągnięciu przez wewnętrzną obudowę ustawionej temperatury wskaźnik LED czynnika chłodniczego [12] będzie migał w sposób ciągły.
- Po rozpoczęciu rozmrażania zgaśnie kontrolka czynnika chłodniczego [12].

### 4). Wskaźnik LED rozmrażania

- Podczas odszraniania wskaźnik LED rozmrażania [13] będzie się stale świecił.
- Po zakończeniu rozmrażania zaświeci się wskaźnik LED rozmrażania [13].

## Czyszczenie i konserwacja

**UWAGA!** Przed przechowywaniem, czyszczeniem i konserwacją należy zawsze odłączyć urządzenie od zasilania i ostygnąć.

Nie używać strumienia wody ani myjki parowej do czyszczenia i nie wpychać urządzenia pod wodę, ponieważ może to spowodować zamoczenie części i porażenie prądem.

- Jeśli urządzenie nie jest utrzymywane w dobrym stanie czystości, może to niekorzystnie wpłynąć na żywotność urządzenia i spowodować niebezpieczeństwo.
- Pozostałości żywności należy regularnie czyścić i usuwać z urządzenia. Jeśli urządzenie nie zostanie prawidłowo wyczyszczone, skróci to jego żywotność i może spowodować zagrożenie podczas użytkowania.

### Czyszczenie

- Ochłodzoną powierzchnię zewnętrzną należy czyścić ściereczką lub gąbką lekko zwilżoną łagodnym roztworem mydła.
- Ze względów higienicznych urządzenie należy czyścić przed i po użyciu.
- Unikać kontaktu wody z elementami elektrycznymi.
- Nigdy nie zanużać urządzenia w wodzie ani innych płynach.
- Żadne części nie nadają się do mycia w zmywarce.

Części	Jak czyścić	Uwaga
Wszystkie akcesoria, takie jak stojaki, uchwyty itp.	<ul style="list-style-type: none"> <li>Moczyć w ciepłej wodzie z mydłem przez około 10 do 20 minut.</li> <li>Dokładnie optukać pod bieżącą wodą.</li> </ul>	Nareszcie dokładnie osuszyć wszystkie części.
Zewnętrzne po-wierzchnie szklane	<ul style="list-style-type: none"> <li>Wytrzeć do czysta miękką ściereczką i odrobiną neutralnego detergentu. Upewnić się, że do wnętrza urządzenia nie dostaje się woda ani wilgoć.</li> </ul>	
Wewnętrzne po-wierzchnie szklane	<ul style="list-style-type: none"> <li>Usunąć wszelkie osady żywności.</li> <li>Wytrzeć do czysta miękką ściereczką i odrobiną łagodnego detergentu. Upewnić się, że do wnętrza urządzenia nie dostaje się woda ani wilgoć.</li> </ul>	
Szklane drzwi		

### Konserwacja

- Należy regularnie sprawdzać działanie urządzenia, aby uniknąć problemów, które mogą spowodować poważne wypadki.
- Jeśli zauważysz, że urządzenie nie działa prawidłowo lub wystąpił problem, przestań z niego korzystać, wyłącz je i skontaktuj się z dostawcą.
- Wszelkie prace konserwacyjne, montażowe i naprawcze muszą być wykonywane przez wyspecjalizowanych i autoryzowanych techników lub zalecane przez producenta.

### Wymiana uszkodzonego oświetlenia

- UWAGA!** Przed wymianą należy zawsze odłączyć urządzenie od gniazdka elektrycznego.
- Wykręcić obie śruby z boku pokrywy oświetlenia
- Zdejmij starą lampkę i wymień ją na nową tego samego typu (nieodłączona do zestawu). [Rurka fluorescencyjna 220-240V- /50 Hz 11W]
- Ponownie zamontować osłonę oświetlenia.
- W przypadku braku pewności co do sposobu wymiany należy skontaktować się z dostawcą/dostawcą usług (patrz ==> Gwarancja).

### Transport i przechowywanie

- Przed przechowywaniem należy zawsze upewnić się, że urządzenie zostało odłączone od zasilania i całkowicie ochłodzone.
- Urządzenie należy przechowywać w chłodnym, czystym i suchym miejscu.
- Nie wolno umieszczać na urządzeniu ciężkich przedmiotów, ponieważ może to spowodować jego uszkodzenie.
- Nie przesuwać urządzenia podczas pracy. Podczas przenoszenia urządzenia odłączyć je od zasilania i przytrzymać je do dotu.
- Należy zachować szczególną ostrożność podczas przenoszenia lub transportu maszyny ze względu na jej dużą wagę. Z co najmniej 2 osobami lub korzystając z wózka. Przesuwać maszynę powoli, ostrożnie i nigdy nie nachylać jej pod kątem większym niż 5°.

## Rozwiązywanie problemów

Jeśli urządzenie nie działa prawidłowo, należy zapoznać się z poniższą tabelą. Jeśli nadal nie możesz rozwiązać problemu, skontaktuj się z dostawcą/dostawcą usług.

Problemy	Możliwa przyczyna	Możliwe rozwiązanie
Urządzenie nie rozpoczyna chłodzenia po podłączeniu do zasilania elektrycznego i włączeniu (jeśli jest w zestawie).	Aktywowano wyłącznik termiczny	Skontaktować się z dostawcą/dostawcą usług w celu naprawy.
	Sprężarka jest uszkodzona.	Sprawdzić połączenie i upewnić się, że wszystkie połączenia są prawidłowo podłączone.
	Wtyczka zasilania jest nieprawidłowo podłączona do gniazda zasilania.	
	Główny przetwornik WL./WYL. jest uszkodzony.	Skontaktuj się z dostawcą.
Chłodzenie nie wystarczy.	Urządzenie jest narażone na silne promieniowanie słoneczne lub znajduje się w pobliżu źródła ciepła.	Przenieść urządzenie w nowe miejsce, aby uniknąć bezpośredniego światła słonecznego.
	Drzwi nie są prawidłowo zamknięte lub uszczelka jest uszkodzona.	Zamknąć prawidłowo drzwi.
	W urządzeniu umieszczono zbyt dużo żywności.	W urządzeniu należy umieszczać mniej żywności.
	Wentylacja otoczenia jest niewystarczająca.	Sprawdzić, czy zapewniona jest wystarczająca wentylacja, pozwalając na odległość co najmniej 10 cm od innych przedmiotów lub ściany.
Zbyt duży hałas.	Urządzenie nie jest ustawione poziomo.	Sprawdzić, czy urządzenie jest ustawione poziomo.
	Urządzenie dotyka otaczającej ściany lub innych przedmiotów.	Sprawdzić, czy oddalono się o co najmniej 10 cm od innych przedmiotów lub ściany.
	Wewnątrz urządzenia znajdują się luźne części.	Skontaktować się z dostawcą/dostawcą usług w celu naprawy.

## Gwarancja

Każda wada bądź usterka powodująca niewłaściwe funkcjonowanie urządzenia, która ujawni się w ciągu jednego roku od daty zakupu, zostanie bezpłatnie usunięta lub urządzenie zostanie wymienione na nowe, o ile było użytkowane i konserwowane zgodnie z instrukcją obsługi i nie było wykorzystywane w niewłaściwy sposób lub niezgodnie z przeznaczeniem. Postanowienie to w żadnej mierze nie narusza innych praw użytkownika wynikających z przepisów prawa. W przypadku zgłoszenia urządzenia do naprawy lub wymiany w ramach gwarancji należy podać miejsce i datę zakupu urządzenia i dołączyć dowód zakupu.

pu (np. paragon).

Zgodnie z naszą polityką ciągłego doskonalenia wyrobów zastrzegamy sobie prawo do wprowadzania bez uprzedzenia zmian w wyrobie, opakowaniu oraz danych technicznych podawanych w dokumentacji.

## Wycofanie z użytkowania i ochrona środowiska

Pamiętaj!

Nie wyrzucaj zużytego sprzętu łącznie z innymi odpadami

Nie demontuj zużytych urządzeń zawierających niebezpieczne składniki na własną rękę!

Groźą Ci za to kary grzywny!

Po zakończeniu eksploatacji produktu nie wolno gromadzić razem z odpadami komunalnymi, tylko należy odstawić do punktu odbioru odpadów elektrycznych i elektronicznych. Użytkownik ponosi odpowiedzialność za przekazanie wycofanego z użytkowania urządzenia do punktu gospodarowania odpadami. Nieprzestrzeganie tej zasady może być karane zgodnie z lokalnie obowiązującymi przepisami dotyczącymi gospodarowania odpadami. Jeśli urządzenie wycofane z użytkowania jest poprawnie odebrane jako osobny odpad, może zostać przetworzone i zutytylizowane w sposób przyjazny dla środowiska, co zmniejsza negatywny wpływ na środowisko i zdrowie ludzi. Aby uzyskać więcej informacji dotyczących dostępnych usług w zakresie odbioru odpadów, należy skontaktować się z lokalną firmą odbierającą odpady.



Symbol przekreślonego kosza na śmieci oznacza, że tego produktu nie wolno wyrzucać do zwykłych pojemników na odpady.

Zużyte urządzenia elektryczne i elektroniczne mogą zawierać niebezpieczne składniki np. rtęć, ołów, kadm lub freon. Jeśli tego typu substancje przedostaną się w sposób niekontrolowany do środowiska, spowodują skażenie wody i gleby, a także wpłyną niekorzystnie na zdrowie ludzi i zwierząt.

Właściwe postępowanie ze zużytym sprzętem zapobiega potencjalnym negatywnym konsekwencjom dla środowiska naturalnego i ludzkiego zdrowia.

Jednocześnie oszczędzamy naturalne zasoby naszej Ziemi wykorzystując powtórnie surowce uzyskane z przetwarzania sprzętu.

## FRANÇAIS

Cher client,

Merci d'avoir acheté cet appareil **Hendi**. Lisez attentivement ce manuel d'utilisation, en accordant une attention particulière aux réglementations de sécurité décrites ci-dessous, avant d'installer et d'utiliser cet appareil pour la première fois.

### Consignes de sécurité

- Utilisez l'appareil uniquement pour l'usage prévu pour lequel il a été conçu, comme décrit dans ce manuel.
- Le fabricant n'est pas responsable des dommages causés par un fonctionnement incorrect et une utilisation incorrecte.
-  **DANGER ! RISQUE DE CHOC ÉLECTRIQUE!** N'essayez pas de réparer l'appareil vous-même. N'immergez pas les composants électriques de l'appareil dans de l'eau ou

d'autres liquides. Ne tenez jamais l'appareil sous l'eau courante.

- NE JAMAIS UTILISER UN APPAREIL ENDOMMAGÉ!** Vérifiez régulièrement que les connexions électriques et le cordon ne sont pas endommagés. Lorsqu'il est endommagé, débranchez l'appareil de l'alimentation électrique. Toute réparation ne doit être effectuée que par un fournisseur ou une personne qualifiée pour éviter tout danger ou blessure.
- AVERTISSEMENT!** Lors du positionnement de l'appareil, acheminez le câble d'alimentation en toute sécurité si nécessaire pour éviter toute traction involontaire, tout dommage, tout contact avec la surface chauffante ou tout risque de débouchement.
- AVERTISSEMENT!** Tant que la prise est branchée, l'appareil est branché sur l'alimentation.
- AVERTISSEMENT!** TOUJOURS éteindre l'appareil avant de le débrancher de l'alimentation électrique, du nettoyage, de l'entretien ou du stockage.
- Raccordez l'appareil à une prise électrique uniquement avec la tension et la fréquence mentionnées sur l'étiquette de l'appareil.
- Ne touchez pas la prise/les connexions électriques avec des mains mouillées ou humides.
- Tenez l'appareil et les prises/raccordements électriques à l'écart de l'eau et d'autres liquides. Si l'appareil tombe dans l'eau, retirez immédiatement les connexions de l'alimentation électrique. N'utilisez pas l'appareil tant qu'il n'a pas été vérifié par un technicien certifié. Le non-respect de ces instructions entraînera des risques mettant en jeu le pronostic vital.
- Branchez l'alimentation sur une prise électrique facilement accessible afin de pouvoir débrancher immédiatement l'appareil en cas d'urgence.
- Assurez-vous que le cordon n'entre pas en contact avec des objets tranchants ou chauds et tenez-le à l'écart du feu. Ne tirez jamais sur le cordon d'alimentation pour le débrancher de la prise, tirez toujours sur la prise à la place.
- Ne portez jamais l'appareil par son cordon.
- N'essayez jamais d'ouvrir vous-même le boîtier de l'appareil.
- N'essayez pas d'objets dans le boîtier de l'appareil.
- Ne laissez jamais l'appareil sans surveillance pendant l'utilisation.
- Cet appareil doit être utilisé par du personnel qualifié dans la cuisine du restaurant, dans les cantines ou au bar, etc.
- Cet appareil ne doit pas être utilisé par des personnes ayant des capacités physiques, sensorielles ou mentales réduites, ou par des personnes qui manquent d'expérience et de connaissances.
- Cet appareil ne doit en aucun cas être utilisé par des enfants.
- Gardez l'appareil et ses connexions électriques hors de portée des enfants.
- N'utilisez jamais d'accessoires ou d'autres dispositifs que ceux fournis avec l'appareil ou recommandés par le fabricant. Le non-respect de cette consigne peut présenter un risque pour la sécurité de l'utilisateur et endommager l'appareil. Utilisez uniquement des pièces et accessoires d'origine.
- N'utilisez pas cet appareil au moyen d'une minuterie externe ou d'un système de télécommande.
- Ne placez pas l'appareil sur un objet chauffant (essence, électrique, cuisinière à charbon, etc.).
- Ne couvrez pas l'appareil en fonctionnement.
- Ne placez aucun objet sur l'appareil.

FR

- N'utilisez pas l'appareil à proximité de flammes nues, de matériaux explosifs ou inflammables. Utilisez toujours l'appareil sur une surface horizontale, stable, propre, résistante à la chaleur et sèche.
- L'appareil ne convient pas à une installation dans une zone où un jet d'eau pourrait être utilisé.
- Laissez un espace d'au moins 20 cm autour de l'appareil pour la ventilation pendant l'utilisation.
- **AVERTISSEMENT!** Veillez à ce que toutes les ouvertures de ventilation de l'appareil ne soient pas obstruées.

## Instructions de sécurité spéciales

- Cet appareil est destiné à un usage commercial et professionnel uniquement.
- Si le cordon d'alimentation est endommagé, il doit être remplacé par le fabricant, son agent d'entretien ou des personnes qualifiées de la même manière afin d'éviter tout danger. (Cordon d'alimentation fixe à l'intérieur, mais il peut être remplacé)



**ATTENTION ! RISQUE D'INCENDIE !** Le réfrigérant utilisé est le R600a / R290. Il s'agit d'un réfrigérant inflammable respectueux de l'environnement. Bien qu'il soit inflammable, il n'endommage pas la couche d'ozone et n'augmente pas l'effet

- de serre. L'utilisation de ce liquide de refroidissement a toutefois entraîné une légère augmentation du niveau sonore de l'appareil. En plus du bruit du compresseur, vous pouvez entendre le liquide de refroidissement circuler autour du système. Ceci est inévitable et n'a aucun effet négatif sur les performances de l'appareil. Lors du transport et de l'installation de l'appareil, veillez à ce qu'aucune partie du système de refroidissement ne soit endommagée. Une fuite de liquide de refroidissement peut endommager les yeux.
- L'agent de gonflement de mousse utilisé est le cyclopentane dans cet appareil. Il est très inflammable.
  - **PRUDENCE ! RISQUE DE BRÛLURES !** Le liquide réfrigérant pulvérisé sur la peau peut provoquer des brûlures critiques. Protégez vos yeux et votre peau. En cas de brûlures dues au réfrigérant, rincer immédiatement à l'eau froide. Si les brûlures sont graves, appliquez de la glace et contactez immédiatement un médecin.
  - **AVERTISSEMENT !** Fournir une ventilation suffisante dans la structure environnante lors de l'installation. Ne bloquez jamais l'aspiration du débit d'air et la sortie d'air afin de maintenir la circulation de l'air.
  - **AVERTISSEMENT !** N'utilisez pas de dispositifs mécaniques ou d'autres moyens pour accélérer le processus de dégivrage, autres que ceux recommandés par le fabricant.
  - **AVERTISSEMENT !** Ne pas endommager le circuit frigorifique.
  - **AVERTISSEMENT !** N'utilisez pas d'appareils électriques à l'intérieur des compartiments de stockage des aliments de l'appareil, sauf s'ils sont du type recommandé par le fabricant.
  - Ne placez aucun produit dangereux, tel que du carburant, de l'alcool, de la peinture, des bombes aérosols contenant un gaz propulseur inflammable, des substances inflammables ou explosives, etc. à l'intérieur ou à proximité de l'appareil.
  - Une fois installé, l'appareil ne doit pas être incliné à un angle supérieur à 5° et il est nécessaire d'attendre 2 heures avant

de le brancher à l'alimentation électrique pour l'allumer. Il en va de même si l'appareil est déplacé par la suite.

- Si l'appareil a été éteint ou débranché de l'alimentation électrique, il est nécessaire d'attendre 5 minutes avant de le rallumer.

## Utilisation prévue

- Cet appareil est destiné à être utilisé pour des applications commerciales, par exemple dans les cuisines de restaurants, les cantines, les hôpitaux et les entreprises commerciales telles que les boulangeries, les boucheries, etc., mais pas pour la production de masse continue d'aliments.
- Cet appareil est conçu uniquement pour conserver les aliments et les boissons à l'état frais et pour les présenter. Toute autre utilisation peut endommager l'appareil ou causer des blessures corporelles.
- L'utilisation de l'appareil à toute autre fin sera considérée comme une mauvaise utilisation de l'appareil. L'utilisateur sera seul responsable de l'utilisation inappropriée de l'appareil.

## Installation de mise à la terre

Cet appareil est classé en classe de **protection I** et doit être raccordé à une terre de protection. La mise à la terre réduit le risque de choc électrique en fournissant un fil de fuite pour le courant électrique.

Cet appareil est équipé d'un cordon d'alimentation avec fiche de mise à la terre ou de connexions électriques avec fil de mise à la terre. Les connexions doivent être correctement installées et mises à la terre.

## Principales parties du produit

(Fig. 1 à la page 3)

1. Porte en verre
2. Aspiration d'air
  - Ne bloquez jamais l'aspiration. L'air est aspiré et l'air froid circule à l'intérieur du réfrigérateur.
3. Interrupteur marche/arrêt principal
4. Rack
  - La hauteur du rack est réglable pour diverses marchandises. Pour le réglage :
    - 1) Sortez le rack
    - 2) Déplacez le support de rack à la hauteur appropriée.
    - 3) Placez le rack sur le support.
5. Sortie d'air
  - Ne bloquez jamais la sortie d'air. Laissez l'air froid circuler à l'intérieur s'écouler.
6. Contrôleur de température numérique
7. Conduit d'air à l'extérieur du verre pour éliminer l'eau de condensation

Remarque : Le contenu de ce manuel s'applique à tous les éléments répertoriés, sauf indication contraire. L'apparence peut varier des illustrations illustrées.

## Panneau de commande

(Fig. 2 à la page 3)

8. Bouton Augmenter
9. Lumière
10. Bouton de réglage
11. Bouton Diminuer



- 12. LED de réfrigérant
- 13. LED de dégivrage

## Schéma du circuit

(Élément 233238 v.02, 233269 v.02, 233610 v.02, 233627 v.02, 233634 v.02, 233641 v.02, 233658 v.02, 233665 v.02)

(Fig. 3 à la page 4)

- A. Sonde de dégivrage
- B. Sonde thermostatique
- C. Contrôleur de température numérique
- D. Panneau d'affichage
- E. Interrupteur d'alimentation
- F. Moteur du ventilateur
- G. Protection contre les surcharges
- H. Compresseur
- I. Lampe
- J. PTC

## Schéma du circuit

(Élément 233290, 233696)

(Fig. 4 à la page 4)

- K. Sonde de dégivrage
- L. Sonde thermostatique
- M. Contrôleur de température numérique
- N. Panneau d'affichage
- O. Moteur du ventilateur
- P. Protection contre les surcharges
- Q. Compresseur
- R. Lampe
- S. PTC

## Préparation avant utilisation

- Retirez tous les emballages et emballages de protection.
- Vérifiez que l'appareil est en bon état et avec tous les accessoires. En cas de livraison incomplète ou endommagée, veuillez contacter immédiatement le fournisseur. Dans ce cas, n'utilisez pas l'appareil.
- Nettoyez les accessoires et l'appareil avant utilisation (voir ==> Nettoyage et entretien).
- Assurez-vous que l'appareil est complètement sec.
- Placez l'appareil sur une surface horizontale, stable et résistante à la chaleur, sans risque d'éclaboussures d'eau.
- Conservez l'emballage si vous avez l'intention de ranger votre appareil à l'avenir.
- Conservez le manuel d'utilisation pour référence ultérieure.

**NOTE !** En raison des résidus de fabrication, l'appareil peut émettre une légère odeur lors des premières utilisations. Ceci est normal et n'indique aucun défaut ou danger. Assurez-vous que l'appareil est bien ventilé.

## Mode d'emploi

- Brancher la fiche d'alimentation sur une prise électrique appropriée. Allumez l'appareil (s'il est inclus). Laissez l'appareil fonctionner quelques heures pour atteindre la température de refroidissement avant de placer la boisson ou la nourriture à l'intérieur de l'appareil.
- **Fonctionnement du régulateur de température numérique**
  - 1). Réglage de la température
    - Appuyer sur [10] pour passer en mode réglage. La température réglée s'affiche.

- Appuyer sur [8] ou [11] pour augmenter ou diminuer la température réglée.

- Appuyez à nouveau sur [10] pour confirmer le réglage et quitter. Ensuite, la température à l'intérieur de l'armoire s'affiche.

Remarque :

- Si aucun bouton n'est enfoncé dans les 10 secondes. La température nouvellement réglée sera stockée.
- La plage de réglage de température de 2°C à 6°C [233610 v.02, 233627 v.02, 233634 v.02, 233641 v.02, 233658 v.02, 233665 v.02, 233269 v.02, 233238 v.02] ; la plage de réglage de température de 2°C à 8°C [233696, 233290].
- Gardez la porte ouverte aussi courte que possible afin de maintenir une température fraîche à l'intérieur.

### 2). Éclairage à l'intérieur de l'armoire

- Appuyez sur [9] pour allumer le voyant. Appuyer à nouveau sur [9] pour éteindre la lampe.

### 3). Indicateur LED de réfrigérant

- Pendant le fonctionnement du refroidissement (compresseur activé), cet indicateur LED de réfrigérant [12] s'allume en permanence.
- Une fois que l'intérieur de l'armoire a atteint la température réglée, le voyant de réfrigérant [12] clignote en continu.
- Au démarrage du dégivrage, le voyant de réfrigérant [12] s'éteint.

### 4). Voyant DEL de dégivrage

- Pendant l'opération de dégivrage, ce voyant DEL de dégivrage [13] s'allume en permanence.
- Après l'opération de dégivrage, le voyant DEL de dégivrage [13] s'éteint.

## Nettoyage et entretien

**ATTENTION!** Débranchez toujours l'appareil du secteur et refroidissez-le avant de le ranger, de le nettoyer et de l'entretenir. N'utilisez pas de jet d'eau ou de nettoyeur à vapeur pour le nettoyage et ne poussez pas l'appareil sous l'eau, car les pièces risquent d'être mouillées et un choc électrique pourrait en résulter.

- Si l'appareil n'est pas maintenu dans un bon état de propreté, cela peut nuire à sa durée de vie et entraîner une situation dangereuse.
- Les résidus alimentaires doivent être régulièrement nettoyés et retirés de l'appareil. Si l'appareil n'est pas nettoyé correctement, il réduira sa durée de vie et peut entraîner une situation dangereuse pendant l'utilisation.

### Nettoyage

- Nettoyez la surface extérieure refroidie avec un chiffon ou une éponge légèrement humidifiée avec une solution de savon doux.
- Pour des raisons d'hygiène, l'appareil doit être nettoyé avant et après utilisation.
- Éviter tout contact avec l'eau des composants électriques.
- Ne plongez jamais l'appareil dans l'eau ou d'autres liquides.
- Aucune pièce n'est lavable au lave-vaisselle.

Pièces	Comment nettoyer	Remarque
Tous les accessoires tels que les racks, les supports de rack, etc.	<ul style="list-style-type: none"> <li>Faites tremper dans de l'eau chaude savonneuse pendant environ 10 à 20 minutes.</li> <li>Rincer abondamment à l'eau courante.</li> </ul>	Sécher toutes les pièces enfin bien.
Surfaces en verre externes	<ul style="list-style-type: none"> <li>Essayez avec un chiffon doux et un peu de détergent neutre. Assurez-vous qu'aucune eau ou humidité ne pénètre à l'intérieur de l'appareil.</li> </ul>	
Surfaces intérieures en verre	<ul style="list-style-type: none"> <li>Retirez les dépôts alimentaires.</li> </ul>	
Porte en verre	<ul style="list-style-type: none"> <li>Essayez avec un chiffon doux et un peu de détergent doux. Assurez-vous qu'aucune eau ou humidité ne pénètre à l'intérieur de l'appareil.</li> </ul>	

### Entretien

- Vérifiez régulièrement le fonctionnement de l'appareil afin d'éviter tout problème susceptible de provoquer des accidents graves.
- Si vous constatez que l'appareil ne fonctionne pas correctement ou qu'il y a un problème, arrêtez de l'utiliser, éteignez-le et contactez le fournisseur.
- Tous les travaux d'entretien, d'installation et de réparation doivent être effectués par des techniciens spécialisés et autorisés, ou recommandés par le fabricant.

### Remplacement de la lampe défectueuse

- ATTENTION !** Débranchez toujours l'appareil de la prise électrique avant de le remplacer.
- Retirez les deux vis sur le côté du cache de la lampe
- Retirez l'ancien voyant et remplacez-le par un neuf du même type (non inclus). [Tube fluorescent 220-240V- /50 Hz 11W]
- Remontez le cache de la lampe.
- Si vous ne savez pas comment remplacer, contactez le fournisseur/prestataire de services (voir ==> Garantie).

### Transport et stockage

- Avant de ranger l'appareil, assurez-vous toujours qu'il a été débranché de l'alimentation et complètement refroidi.
- Rangez l'appareil dans un endroit frais, propre et sec.
- Ne placez jamais d'objets lourds sur l'appareil, car cela pourrait l'endommager.
- Ne déplacez pas l'appareil lorsqu'il est en cours de fonctionnement. Débranchez l'appareil de l'alimentation électrique lorsque vous le déplacez et maintenez-le en bas.
- Il faut faire particulièrement attention lors du déplacement ou du transport de la machine en raison de son poids lourd. Avec au moins 2 personnes ou en utilisant un chariot. Déplacez la machine lentement, avec précaution et ne l'inclinez jamais

à plus de 5°.

## Dépannage

Si l'appareil ne fonctionne pas correctement, consultez le tableau ci-dessous pour connaître la solution. Si vous ne parvenez toujours pas à résoudre le problème, veuillez contacter le fournisseur/prestataire de services.

Problèmes	Cause possible	Solution possible
L'appareil ne commence pas à refroidir après avoir été branché à l'alimentation électrique et mis sous tension (le cas échéant).	Coupeur thermique activée	Contactez le fournisseur/ prestataire de services pour la réparation.
	Le compresseur est défectueux.	
	La prise d'alimentation est mal branchée à la prise d'alimentation.	Vérifiez la connexion et assurez-vous que toutes les connexions sont correctement connectées.
Le refroidissement ne suffit pas.	L'interrupteur MARCHE/ARRÊT principal est défectueux.	Contactez votre fournisseur.
	L'appareil est soumis à un rayonnement solaire intense ou à proximité d'une source de chaleur.	Déplacez l'appareil à un nouvel emplacement pour éviter la lumière directe du soleil.
	Les portes ne sont pas correctement fermées ou le joint d'étanchéité est défectueux.	Fermez correctement les portes.
	Trop d'aliments sont placés à l'intérieur de l'appareil.	Placez moins de nourriture à l'intérieur de l'appareil.
Trop de bruit.	La ventilation environnante est insuffisante.	Vérifier que si une ventilation suffisante est fournie en laissant au moins 10 cm de distance des autres objets ou du mur.
	L'appareil n'est pas placé horizontalement.	Assurez-vous que l'appareil est placé horizontalement.
	L'appareil touche le mur ou d'autres objets environnants.	Vérifiez qu'il est à au moins 10 cm d'autres objets ou d'un mur.
	Certaines pièces sont desserrées à l'intérieur de l'appareil.	Contactez le fournisseur/prestataire de services pour la réparation.

## Garantie

Tout défaut affectant le fonctionnement de l'appareil qui devient apparent dans l'année suivant l'achat sera réparé ou remplacé gratuitement à condition que l'appareil ait été utilisé et entretenu conformément aux instructions et qu'il n'ait pas été utilisé de manière abusive ou incorrecte de quelque manière que ce soit. Vos droits statutaires ne sont pas affectés. Si l'appareil est revendiqué sous garantie, indiquez où et quand il a été acheté et incluez une preuve d'achat (par ex., reçu).

Conformément à notre politique de développement continu des produits, nous nous réservons le droit de modifier les spécifications du produit, de l'emballage et de la documentation sans préavis.

## Mise au rebut et environnement



Lors de la mise hors service de l'appareil, le produit ne doit pas être mis au rebut avec d'autres déchets ménagers. Au lieu de cela, il est de votre responsabilité de jeter vos déchets en les remettant à un point de collecte désigné. Le non-respect de cette règle peut être sanctionné conformément aux réglementations applicables en matière d'élimination des déchets. La collecte et le recyclage séparés de vos déchets au moment de leur élimination contribueront à préserver les ressources naturelles et à garantir qu'ils sont recyclés d'une manière qui protège la santé humaine et l'environnement. Pour plus d'informations sur l'endroit où vous pouvez déposer vos déchets pour recyclage, veuillez contacter votre entreprise locale de collecte des déchets. Les fabricants et les importateurs ne sont pas responsables du recyclage, du traitement et de l'élimination écologique, que ce soit directement ou par le biais d'un système public.

## ITALIANO

Gentile cliente,

Grazie per aver acquistato questo elettrodomestico HENDI. Prima di installare e utilizzare questo apparecchio per la prima volta, leggere attentamente il presente manuale d'uso, prestando particolare attenzione alle norme di sicurezza descritte di seguito.

## Istruzioni di sicurezza

- Utilizzare l'apparecchiatura solo per lo scopo per cui è stata progettata, come descritto nel presente manuale.
- Il produttore non è responsabile per eventuali danni causati da un funzionamento errato e da un uso improprio.
-  **PERICOLO! RISCHIO DI SCOSSE ELETTRICHE!** Non tentare di riparare l'apparecchiatura da soli. Non immergere le parti elettriche dell'apparecchiatura in acqua o altri liquidi. Non tenere mai l'apparecchiatura sotto l'acqua corrente.
- **NON UTILIZZARE MAI UN APPARECCHIO DANNEGGIATO!** Controllare regolarmente che i collegamenti elettrici e il cavo non presentino danni. Se danneggiato, scollegare l'apparecchiatura dall'alimentazione. Eventuali riparazioni devono essere eseguite solo da un fornitore o da una persona qualificata per evitare pericoli o lesioni.
- **AVVERTENZA!** Quando si posiziona l'apparecchiatura, instradare il cavo di alimentazione in modo sicuro, se necessario, per evitare di tirare involontariamente, danneggiarsi, venire a contatto con la superficie di riscaldamento o causare un pericolo di inciampo.
- **AVVERTENZA!** Finché la spina è nella presa, l'apparecchiatura è collegata all'alimentazione.
- **AVVERTENZA!** Spegnerne SEMPRE l'apparecchiatura prima di scollegarla dall'alimentazione, dalla pulizia, dalla manutenzione o dalla conservazione.
- Collegare l'apparecchiatura solo a una presa elettrica con la

tensione e la frequenza indicate sull'etichetta dell'apparecchiatura.

- Non toccare la spina/i collegamenti elettrici con le mani bagnate o umide.
- Tenere l'apparecchiatura e la spina/le connessioni elettriche lontane dall'acqua e da altri liquidi. Se l'apparecchiatura cade in acqua, rimuovere immediatamente i collegamenti dell'alimentazione. Non utilizzare l'apparecchiatura finché non è stata controllata da un tecnico certificato. La mancata osservanza di queste istruzioni causerà rischi potenzialmente letali.
- Collegare l'alimentatore a una presa elettrica facilmente accessibile in modo da poter scollegare immediatamente l'apparecchiatura in caso di emergenza.
- Assicurarsi che il cavo non entri in contatto con oggetti affilati o caldi e tenerlo lontano da fiamme libere. Non tirare mai il cavo di alimentazione per scollegarlo dalla presa, tirare sempre la spina.
- Non trasportare mai l'apparecchiatura per il cavo.
- Non tentare mai di aprire autonomamente l'alloggiamento dell'apparecchiatura.
- Non inserire oggetti nell'alloggiamento dell'apparecchiatura.
- Non lasciare mai l'apparecchiatura incustodita durante l'uso.
- Questo apparecchio deve essere utilizzato da personale qualificato in cucina del ristorante, mense o personale del bar, ecc.
- Questo apparecchio non deve essere utilizzato da persone con ridotte capacità fisiche, sensoriali o mentali o da persone che non hanno esperienza e conoscenza.
- Questo apparecchio non deve mai essere utilizzato dai bambini.
- Tenere l'apparecchiatura e i relativi collegamenti elettrici fuori dalla portata dei bambini.
- Non utilizzare mai accessori o altri dispositivi diversi da quelli forniti con l'apparecchiatura o raccomandati dal produttore. La mancata osservanza di questa indicazione potrebbe rappresentare un rischio per la sicurezza dell'utente e danneggiare l'apparecchiatura. Utilizzare solo parti e accessori originali.
- Non utilizzare l'apparecchiatura mediante un timer esterno o un sistema di controllo remoto.
- Non posizionare l'apparecchiatura su un oggetto riscaldante (benzina, elettrica, cucina a carbone, ecc.).
- Non coprire l'apparecchiatura in funzione.
- Non posizionare oggetti sopra l'apparecchiatura.
- Non utilizzare l'apparecchiatura in prossimità di fiamme libere, materiali esplosivi o infiammabili. Utilizzare sempre l'apparecchiatura su una superficie orizzontale, stabile, pulita, resistente al calore e asciutta.
- L'apparecchiatura non è adatta per l'installazione in un'area in cui è possibile utilizzare un getto d'acqua.
- Lasciare uno spazio di almeno 20 cm intorno all'apparecchiatura per la ventilazione durante l'uso.
- **AVVERTENZA!** Mantenere tutte le aperture di ventilazione dell'apparecchiatura libere da ostruzioni.

## Istruzioni di sicurezza speciali

- Questo apparecchio è destinato esclusivamente all'uso commerciale e professionale.
- Se il cavo di alimentazione è danneggiato, deve essere sostituito dal produttore, dal suo agente di assistenza o da persone qualificate in modo analogo per evitare rischi. (Cavo di

alimentazione fisso all'interno, ma potrebbe essere sostituito)



**ATTENZIONE! RISCHIO DI USTIONI!** Il liquido refrigerante spruzzato sulla pelle può causare ustioni critiche. Proteggere gli occhi e la pelle. In caso di ustioni da refrigerante, sciacquare immediatamente con acqua fredda. Nel caso in cui le ustioni siano gravi, applicare ghiaccio e contattare immediatamente il trattamento medico.

- **AVVERTENZA!** Fornire una ventilazione sufficiente nella struttura circostante durante l'inserimento. Non bloccare mai l'aspirazione del flusso d'aria e l'uscita dell'aria per mantenere la circolazione dell'aria.
- **AVVERTENZA!** Non utilizzare dispositivi meccanici o altri mezzi per accelerare il processo di sbrinamento, diversi da quelli raccomandati dal produttore.
- **AVVERTENZA!** Non danneggiare il circuito refrigerante.
- **AVVERTENZA!** Non utilizzare apparecchi elettrici all'interno dei vani di conservazione degli alimenti, a meno che non siano del tipo raccomandato dal produttore.
- Non collocare prodotti pericolosi, come carburante, alcol, vernice, bombolette di aerosol con propellente infiammabile, sostanze infiammabili o esplosive, ecc. all'interno o vicino all'apparecchiatura.
- Una volta installato, l'apparecchiatura non deve essere inclinata a un angolo superiore a 5° ed è necessario attendere 2 ore prima di collegarla all'alimentatore per accenderla. Lo stesso vale se l'apparecchiatura viene spostata successivamente.
- Se l'apparecchiatura è stata spenta o scollegata dall'alimentazione, è necessario attendere 5 minuti fino a quando non si riaccende.

## Uso previsto

- Questo apparecchio è destinato ad essere utilizzato per applicazioni commerciali, ad esempio nelle cucine di ristoranti, mense, ospedali e imprese commerciali come panetterie, macherie, ecc., ma non per la produzione di massa continua di alimenti.
- Questa apparecchiatura è progettata solo per mantenere alimenti o bevande in stato di raffreddamento e per visualizzarli. Qualsiasi altro utilizzo può causare danni all'apparecchiatura o lesioni personali.
- Il funzionamento dell'apparecchiatura per qualsiasi altro scopo deve essere considerato un uso improprio del dispositivo. L'utente sarà l'unico responsabile per l'uso improprio del dispositivo.

## Installazione di messa a terra

Questa apparecchiatura è classificata come classe di **protezione I** e deve essere collegata a una messa a terra di protezione. La messa a terra riduce il rischio di scosse elettriche fornendo un filo di fuga per la corrente elettrica.

Questo apparecchio è dotato di un cavo di alimentazione con spina di messa a terra o di collegamenti elettrici con filo di messa a terra. I collegamenti devono essere installati e messi a terra correttamente.

## Parti principali del prodotto

(Fig. 1 a pagina 3)

1. Porta in vetro
2. Aspirazione aria
  - Non bloccare mai l'aspirazione. L'aria viene aspirata e l'aria fredda circola all'interno del frigorifero.
3. Interruttore principale ON/OFF
4. Rack
  - L'altezza del rack è regolabile per varie merci. Per la regolazione:
    - 1) Estrarre il rack
    - 2) Spostare il supporto rack sull'altezza adeguata.
    - 3) Posizionare il rack sul supporto.
5. Uscita aria
  - Non bloccare mai l'uscita dell'aria. Lasciare fuoriuscire l'aria fredda circolante all'interno.
6. Controllore digitale della temperatura
7. Condotta dell'aria all'esterno del vetro per rimuovere l'acqua di condensa

Nota: Il contenuto di questo manuale si applica a tutti gli elementi elencati, salvo diversamente specificato. L'aspetto può variare rispetto alle illustrazioni mostrate.

## Pannello di controllo

(Fig. 2 a pagina 3)

8. Pulsante Aumenta
9. Luce
10. Pulsante di impostazione
11. Pulsante Riduci
12. LED refrigerante
13. LED di sbrinamento

## Diagramma del circuito

(Voce 233238 v.02, 233269 v.02, 233610 v.02, 233627 v.02, 233634 v.02, 233641 v.02, 233658 v.02, 233665 v.02)

(Fig. 3 a pagina 4)

- A. Sonda di sbrinamento
- B. Sonda termostato
- C. Controllore digitale della temperatura
- D. Pannello di visualizzazione
- E. Interruttore di alimentazione
- F. Motore ventola
- G. Protezione da sovraccarico
- H. Compressore
- I. Lampada
- J. PTC

## Diagramma del circuito

(Voce 233290, 233696)

(Fig. 4 a pagina 4)

- K. Sonda di sbrinamento
- L. Sonda termostato
- M. Controllore digitale della temperatura
- N. Pannello di visualizzazione
- O. Motore ventola
- P. Protezione da sovraccarico
- Q. Compressore
- R. Lampada
- S. PTC

## Preparazione prima dell'uso

- Rimuovere tutte le confezioni protettive e l'involucro.
- Controllare che il dispositivo sia in buone condizioni e con tutti gli accessori. In caso di consegna incompleta o danneggiata, contattare immediatamente il fornitore. In questo caso, non utilizzare il dispositivo.
- Pulire gli accessori e l'apparecchiatura prima dell'uso (vedere => Pulizia e manutenzione).
- Assicurarsi che l'apparecchiatura sia completamente asciutta.
- Posizionare l'apparecchiatura su una superficie orizzontale, stabile e resistente al calore, sicura contro gli schizzi d'acqua.
- Conservare la confezione se si intende conservare l'apparecchiatura in futuro.
- Conservare il manuale utente per riferimento futuro.

**NOTA!** A causa dei residui di produzione, l'apparecchiatura può emettere un odore leggero durante i primi utilizzi. Ciò è normale e non indica alcun difetto o pericolo. Assicurarsi che l'apparecchiatura sia ben ventilata.

## Istruzioni operative

- Collegare la spina di alimentazione a una presa elettrica adeguata. Accendere l'apparecchiatura (se inclusa). Lasciare l'apparecchiatura in funzione per alcune ore per raggiungere la temperatura di raffreddamento prima di collocare la bevanda o il cibo all'interno dell'apparecchiatura.
- **Funzionamento del controller digitale della temperatura**

### 1). Impostazione della temperatura

- Premere [10] per accedere alla modalità di impostazione. Viene visualizzata la temperatura impostata.
- Premere [8] o [11] per aumentare o diminuire la temperatura impostata.
- Premere nuovamente [10] per confermare l'impostazione e uscire. Viene quindi visualizzata la temperatura interna dell'armadio.

#### Nota:

- Se non viene premuto alcun pulsante entro 10 secondi. Verrà memorizzata la temperatura appena impostata.
- L'intervallo di impostazione della temperatura va da 2 °C a 6 °C [233610 v.02, 233627 v.02, 233634 v.02, 233641 v.02, 233658 v.02, 233665 v.02, 233269 v.02, 233238 v.02] ; l'intervallo di impostazione della temperatura va da 2 °C a 8 °C [233696, 233290]
- Mantenere la porta aperta il più breve possibile per mantenere una temperatura fredda all'interno.

### 2). Illuminazione all'interno dell'armadio

- Premere [9] per accendere la luce. Premere nuovamente [9] per spegnere la spia.

### 3). Indicatore LED refrigerante

- Durante il funzionamento di raffreddamento (compressore abilitato), questo indicatore LED refrigerante [12] si accende costantemente.
- Una volta raggiunta la temperatura impostata, l'indicatore LED del refrigerante [12] lampeggia continuamente.
- All'avvio dello sbrinamento, la spia LED del refrigerante [12] si spegne.

### 4). Indicatore LED di sbrinamento

- Durante il funzionamento di sbrinamento, questo indicatore LED [13] si accende costantemente.
- Dopo l'operazione di sbrinamento, l'indicatore LED di sbrinamento [13] si spegne.

## Pulizia e manutenzione

**ATTENZIONE!** Scollegarla sempre l'apparecchiatura dalla rete elettrica e raffreddarla prima di riporla, pulirla e sottoporla a manutenzione.

Non utilizzare getti d'acqua o scovolino per la pulizia e non spingere l'apparecchiatura sotto l'acqua, in quanto le parti si bagnano e potrebbero verificarsi scosse elettriche.

- Se l'apparecchiatura non viene mantenuta in un buon stato di pulizia, ciò può influire negativamente sulla durata dell'apparecchiatura e causare una situazione pericolosa.
- I residui di cibo devono essere regolarmente puliti e rimossi dall'apparecchiatura. Se l'apparecchiatura non viene pulita correttamente, ridurrà la sua durata e potrebbe causare condizioni pericolose durante l'uso.

### Pulizia

- Pulire la superficie esterna raffreddata con un panno o una spugna leggermente inumiditi con una soluzione detergente delicata.
- Per motivi di igiene, l'apparecchiatura deve essere pulita prima e dopo l'uso.
- Evitare che l'acqua entri in contatto con i componenti elettrici.
- Non immergere mai l'apparecchiatura in acqua o altri liquidi.
- Nessuna parte può essere lavata in lavastoviglie.

Parti	Come pulire	Osservazione
Tutti gli accessori come rack, supporti rack, ecc.	<ul style="list-style-type: none"><li>• Immergere in acqua tiepida saponata per circa 10-20 minuti.</li><li>• Sciacquare accuratamente sotto l'acqua corrente.</li></ul>	Asciugare tutte le parti bene al termine.
Superfici esterne in vetro	<ul style="list-style-type: none"><li>• Pulire con un panno morbido e un detergente neutro. Assicurarsi che all'interno dell'apparecchiatura non penetri acqua o umidità.</li></ul>	
Superfici interne in vetro	<ul style="list-style-type: none"><li>• Rimuovere eventuali depositi di cibo.</li><li>• Pulire con un panno morbido e un detergente delicato. Assicurarsi che all'interno dell'apparecchiatura non penetri acqua o umidità.</li></ul>	
Porta in vetro		

### Manutenzione

- Controllare regolarmente il funzionamento dell'apparecchiatura per evitare problemi che possono causare gravi incidenti.
- Se si nota che l'apparecchiatura non funziona correttamente o che c'è un problema, smettere di usarla, spegnerla e contattare il fornitore.
- Tutti i lavori di manutenzione, installazione e riparazione devono essere eseguiti da tecnici specializzati e autorizzati o raccomandati dal produttore.

### Sostituzione della luce difettosa

- **ATTENZIONE!** Scollegare sempre l'apparecchiatura dalla presa elettrica prima di sostituirla.
- Rimuovere entrambe le viti sul lato del copriluce
- Rimuovere la vecchia luce e sostituirla con una nuova dello stesso tipo (non inclusa). [Tubo fluorescente 220-240V~ /50 Hz 11W]
- Rimontare il copriluce.
- Se non si è sicuri di come sostituire, contattare il fornitore/fornitore di servizi (vedere ==> Garanzia).

### Trasporto e stoccaggio

- Prima della conservazione, assicurarsi sempre che l'apparecchiatura sia stata scollegata dall'alimentazione e completamente raffreddata.
- Conservare l'apparecchiatura in un luogo fresco, pulito e asciutto.
- Non appoggiare mai oggetti pesanti sull'apparecchiatura, in quanto ciò potrebbe danneggiarla.
- Non spostare l'apparecchiatura mentre è in funzione. Scollegare l'apparecchiatura dall'alimentazione elettrica durante lo spostamento e tenerla in basso.
- Prestare particolare attenzione durante lo spostamento o il trasporto della macchina a causa del suo peso elevato. Con almeno 2 persone o utilizzando un carrello. Spostare la macchina lentamente, con attenzione e non inclinare mai più di 5°.

### Risoluzione dei problemi

Se l'apparecchiatura non funziona correttamente, controllare la soluzione nella tabella seguente. Se non riesci ancora a risolvere il problema, contatta il fornitore/fornitore di servizi.

Problemi	Possibile causa	Possibile soluzione
L'apparecchiatura non inizia a raffreddare dopo il collegamento all'alimentazione elettrica e l'accensione (se inclusa).	Interruttore termico attivato	Contattare il fornitore/fornitore di servizi per la riparazione.
	Il compressore è difettoso.	
	La spina di alimentazione non è collegata correttamente alla presa di alimentazione.	Controllare la connessione e assicurarsi che tutte le connessioni siano collegate correttamente.
	L'interruttore principale ON/OFF è difettoso.	Contattare il fornitore.
Il raffreddamento non è sufficiente.	L'apparecchiatura è sottoposta a forti radiazioni solari o vicino a una fonte di calore.	Spostare l'apparecchiatura in una nuova posizione per evitare la luce solare diretta.
	Le porte non sono chiuse correttamente o la guarnizione di tenuta è difettosa.	Chiudere correttamente le porte.
	All'interno dell'apparecchiatura è presente una quantità eccessiva di cibo.	Mettere meno cibo all'interno dell'apparecchiatura.
	La ventilazione circostante è insufficiente.	Verificare che la ventilazione sia sufficiente lasciando almeno 10 cm di distanza da altri oggetti o pareti.
Troppo rumore.	L'apparecchiatura non è posizionata orizzontalmente.	Verificare che l'apparecchiatura sia posizionata orizzontalmente.
	L'apparecchiatura tocca la parete circostante o altri oggetti.	Verificare che sia ad almeno 10 cm di distanza da altri oggetti o pareti.
	All'interno dell'apparecchiatura sono presenti alcune parti allentate.	Contattare il fornitore/fornitore di servizi per la riparazione.

### Garanzia

Qualsiasi difetto che comprometta la funzionalità dell'apparecchiatura che diventi evidente entro un anno dall'acquisto sarà riparato mediante riparazione o sostituzione gratuita, a condizione che l'apparecchiatura sia stata utilizzata e sottoposta a manutenzione in conformità alle istruzioni e non sia stata in alcun modo abusata o utilizzata in modo improprio. I Suoi diritti legali non sono compromessi. Se l'apparecchiatura è richiesta in garanzia, indicare dove e quando è stata acquistata e includere la prova di acquisto (ad es. ricevuta).

In linea con la nostra politica di sviluppo continuo del prodotto, ci riserviamo il diritto di modificare le specifiche del prodotto, dell'imballaggio e della documentazione senza preavviso.

## Smaltimento e ambiente



Durante lo smaltimento dell'apparecchiatura, il prodotto non deve essere smaltito con altri rifiuti domestici. Al contrario, è responsabilità dell'utente smaltire le apparecchiature di scarto consegnandole a un punto di raccolta designato. La mancata osservanza di questa regola può essere penalizzata in conformità con le normative applicabili sullo smaltimento dei rifiuti. La raccolta e il riciclaggio separati delle apparecchiature di scarto al momento dello smaltimento contribuiranno a preservare le risorse naturali e a garantire che vengano riciclate in modo da proteggere la salute umana e l'ambiente.

Per ulteriori informazioni su dove è possibile depositare i rifiuti per il riciclaggio, contattare la società locale di raccolta rifiuti. I produttori e gli importatori non si assumono alcuna responsabilità per il riciclaggio, il trattamento e lo smaltimento ecologico, né direttamente né tramite un sistema pubblico.

## ROMÂNĂ

Stimate client,

Vă mulțumim pentru achiziționarea acestui aparat electrocasnic Hendi. Citiți cu atenție acest manual de utilizare, acordând o atenție deosebită reglementărilor de siguranță evidențiate mai jos, înainte de a instala și utiliza acest aparat pentru prima dată.

### Instrucțiuni de siguranță

- Utilizați aparatul numai în scopul pentru care a fost conceput, conform descrierii din acest manual.
- Producătorul nu este răspunzător pentru nicio daună cauzată de funcționarea incorectă și utilizarea necorespunzătoare.
-  **PERICOL! RISC DE ELECTROCUTARE!** Nu încercați să reparați aparatul singur. Nu scufundați componentele electrice ale aparatului în apă sau în alte lichide. Nu țineți niciodată aparatul sub jet de apă.
- **NU UTILIZAȚI NICIODATĂ UN APARAT DETERIORAT!** Verificați periodic conexiunile electrice și cablul pentru a depista eventualele deteriorări. Dacă este deteriorat, deconectați aparatul de la sursa de alimentare. Orice reparații trebuie efectuate numai de către un furnizor sau o persoană calificată pentru a evita pericolul sau vătămarea.
- **AVERTISMENT!** Când poziționați aparatul, direcționați cablul de alimentare în siguranță, dacă este necesar, pentru a evita tragerea accidentală, deteriorarea, contactul cu suprafața de încălzire sau riscul de împiedicare.
- **AVERTISMENT!** Atât timp cât ștecherul este în priză, aparatul este conectat la sursa de alimentare.
- **AVERTISMENT!** Oprii ÎNTOTDEAUNA aparatul înainte de a-l deconecta de la sursa de alimentare, curățare, întreținere sau depozitare.
- Conectați aparatul la o priză electrică numai cu tensiunea și frecvența menționate pe eticheta aparatului.
- Nu atingeți ștecherul/conexiunile electrice cu mâinile umede sau umede.
- Țineți aparatul și ștecherul/conexiunile la distanță de apă și alte lichide. Dacă aparatul cade în apă, scoateți imediat conexiunile sursei de alimentare. Nu utilizați aparatul până când nu a fost verificat de un tehnician certificat. Nerespectarea acestor instrucțiuni va cauza riscuri care pun viața în pericol.
- Conectați sursa de alimentare la o priză electrică ușor ac-

cesibilă, astfel încât să puteți deconecta imediat aparatul în caz de urgență.

- Asigurați-vă că cablul nu intră în contact cu obiecte ascuțite sau fierbinți și țineți-l la distanță de foc deschis. Nu trageți niciodată de cablul de alimentare pentru a-l scoate din priză, trageți întotdeauna de fișă.
- Nu transportați niciodată aparatul de cablu.
- Nu încercați niciodată să deschideți singur carcasa aparatului.
- Nu introduceți obiecte în carcasa aparatului.
- Nu lăsați niciodată aparatul nesupravegheat în timpul utilizării.
- Acest aparat trebuie utilizat de personal instruit în bucătăria restaurantului, cantinelor sau barului etc.
- Acest aparat nu trebuie utilizat de persoane cu capacități fizice, senzoriale sau mentale reduse sau de persoane care nu au experiență și cunoștințe suficiente.
- Acest aparat nu trebuie utilizat de copii în niciun caz.
- Nu lăsați aparatul și conexiunile sale electrice la îndemâna copiilor.
- Nu utilizați niciodată accesorii sau alte dispozitive suplimentare în afară de cele furnizate împreună cu aparatul sau recomandate de producător. Nerespectarea acestei instrucțiuni poate reprezenta un risc pentru utilizator și poate deteriora aparatul. Utilizați numai piese și accesorii originale.
- Nu utilizați acest aparat cu ajutorul unui cronometru extern sau al unui sistem de telecomandă.
- Nu așezați aparatul pe un obiect de încălzire (benzină, electrică, aragaz cu cărbune etc.).
- Nu acoperiți aparatul în timpul funcționării.
- Nu așezați obiecte pe aparat.
- Nu utilizați aparatul în apropierea flăcărilor deschise, a materialelor explozive sau inflamabile. Utilizați întotdeauna aparatul pe o suprafață orizontală, stabilă, curată, rezistentă la căldură și uscată.
- Aparatul nu poate fi instalat într-o zonă în care poate fi utilizat un jet de apă.
- Lăsați un spațiu de cel puțin 20 cm în jurul aparatului pentru ventilare în timpul utilizării.
- **AVERTISMENT!** Păstrați toate orificiile de ventilație de pe aparat ferite de obstrucții.

### Instrucțiuni speciale privind siguranța

- Acest aparat este destinat exclusiv uzului comercial și profesional.
- În cazul în care cablul de alimentare este deteriorat, acesta trebuie înlocuit de producător, de agentul său de service sau de persoane cu o calificare similară pentru a evita orice pericol. (Fixarea cablului de alimentare în interior, dar poate fi înlocuit)



**PRECAUȚIE! RISC DE INCENDIU!** Agentul frigorific utilizat este R600a/R290 Este un agent frigorific inflamabil, care este ecologic. Deși este inflamabil, nu deteriorează stratul de ozon și nu crește efectul de seră. Totuși, utilizarea acestui lichid de răcire a dus la o ușoară creștere a nivelului de zgomot al aparatului. Pe lângă zgomotul compresorului, este posibil să auziți lichidul de răcire care circulează prin sistem. Acest lucru este inevitabil și nu are niciun efect advers asupra funcționării aparatului. În timpul transportului și al configurării aparatu-

lui trebuie să aveți grijă ca nicio componentă a sistemului de răcire să nu fie deteriorată. Scurgerile de lichid de răcire pot deteriora ochii.

- Agentul de suflare a spumei utilizat este Ciclopentan în acest aparat. Este foarte inflamabil.
- **PRECAUȚIE! RISC DE ARSURI!** Lichidul de refrigerare pulverizat pe pielea poate provoca arsuri critice. Păstrați ochii și pielea protejate. Dacă apar arsuri cu agent frigorific, clătiți imediat cu apă rece. În cazul în care arsurile sunt grave, aplicați gheață și contactați imediat tratamentul medical.
- **AVERTISMENT!** Asigurați o ventilație suficientă în structura înconjurătoare atunci când o încorporați. Nu blocați niciodată aspirația debitului de aer și orificiul de evacuare a aerului pentru a menține circulația aerului.
- **AVERTISMENT!** Nu utilizați dispozitive mecanice sau alte mijloace pentru a accelera procesul de dezghețare, altele decât cele recomandate de producător.
- **AVERTISMENT!** Nu deteriorați circuitul agentului frigorific.
- **AVERTISMENT!** Nu utilizați aparate electrice în interiorul compartimentelor de depozitare a alimentelor ale aparatului, cu excepția cazului în care acestea sunt de tipul recomandat de producător.
- Nu puneți în interiorul sau în apropierea aparatului niciun produs periculos, cum ar fi combustibil, alcool, vopsea, aerosoli cu un propulsor inflamabil, substanțe inflamabile sau explozive etc.
- După instalare, aparatul nu trebuie înclinat la un unghi mai mare de 5° și este necesar să așteptați 2h înainte de a-l conecta la sursa de alimentare pentru a-l porni. Același lucru este valabil dacă aparatul este mutat după aceea.
- Dacă aparatul a fost oprit sau deconectat de la sursa de alimentare, este necesar să așteptați 5 minute până când este pornit din nou.

## Domeniu de utilizare

- Acest aparat este destinat utilizării pentru aplicații comerciale, de exemplu în bucătăriile restaurantelor, cantinelor, spitalelor și întreprinderilor comerciale, cum ar fi brutăriile, brutăriile etc., dar nu și pentru producția continuă în masă a alimentelor.
- Acest aparat este conceput numai pentru a păstra alimentele sau băuturile în stare rece și pentru a le afișa. Orice altă utilizare poate duce la deteriorarea aparatului sau la vătămare corporală.
- Utilizarea aparatului în orice alt scop va fi considerată o utilizare incorectă a dispozitivului. Utilizatorul va fi singurul responsabil pentru utilizarea necorespunzătoare a dispozitivului.

## Instalarea împământării

Acest aparat este clasificat ca fiind clasa de protecție I și trebuie conectat la o împământare de protecție. Împământarea reduce riscul de electrocutare prin furnizarea unui fir de descărcare pentru curentul electric.

Acest aparat este dotat cu un cablu de alimentare cu ștecăr sau conexiuni electrice cu fir de împământare. Conexiunile trebuie instalate și împământate corespunzător.

## Principalele componente ale produsului

(Fig. 1 de la pagina 3)

1. Ușă de sticlă
2. Aspirare cu aer

- Nu blocați niciodată aspirarea. Aerul este aspirat și aerul rece este circulat în interiorul frigiderului.
3. Comutator principal PORNIT/OPRIT
  4. Stativ
    - Înălțimea stativului este reglabilă pentru diverse bunuri.
    - Pentru ajustare:
      - 1) Scoateți suportul
      - 2) Mutați suportul stativului pe o înălțime adecvată.
      - 3) Puneți suportul pe suport.
  5. Orificiul de ieșire a aerului
    - Nu blocați niciodată ieșirea de aer. Lăsați aerul rece din interior să curgă.
  6. Controler digital de temperatură
  7. Conductă de aer în afara sticlei pentru a îndepărta apa de condens

Observație: Conținutul acestui manual se aplică tuturor articolelor listate, cu excepția cazului în care se specifică altfel. Aspectul poate varia față de ilustrațiile prezentate.

## Panou de comandă

(Fig. 2 de la pagina 3)

8. Butonul Mărire
9. Lumină
10. Buton setare
11. Buton de scădere
12. LED agent frigorific
13. LED dezghețare

## Diagrama circuitului

(Articolul 233238 v.02, 233269 v.02, 233610 v.02, 233627 v.02, 233634 v.02, 233641 v.02, 233658 v.02, 233665 v.02)

(Fig. 3 de la pagina 4)

- A. Sonda de decongelare
- B. Sondă termostat
- C. Controler digital de temperatură
- D. Panou de afișare
- E. Comutator de alimentare
- F. Motor ventilator
- G. Protector supraîncărcare
- H. Compresor
- I. Lampă
- J. PTC

## Diagrama circuitului

(Pct. 233290, 233696)

(Fig. 4 de la pagina 4)

- K. Sondă de decongelare
- L. Sondă termostat
- M. Controler digital de temperatură
- N. Panou de afișare
- O. Motor ventilator
- P. Protector supraîncărcare
- Q. Compresor
- R. Lampă
- S. PTC

## Pregătirea înainte de utilizare

- Îndepărtați toate ambalajele și ambalajele de protecție.
- Verificați dacă dispozitivul este în stare bună și dacă are toate



accesoriile. În cazul unei livrări incomplete sau deteriorate, vă rugăm să contactați imediat furnizorul. În acest caz, nu utilizați dispozitivul.

- Curățați accesoriile și aparatul înainte de utilizare (consultați ==> Curățare și întreținere).
- Asigurați-vă că aparatul este complet uscat.
- Puneți aparatul pe o suprafață orizontală, stabilă și rezistentă la căldură, care este sigură împotriva stropirii cu apă.
- Păstrați ambalajul dacă intenționați să depozitați aparatul în viitor.
- Păstrați manualul de utilizare pentru consultare ulterioară.

**NOTĂ!** Din cauza reziduurilor rezultate din fabricație, aparatul poate emite un miros ușor în timpul primelor câteva utilizări. Acest lucru este normal și nu indică niciun defect sau pericol. Asigurați-vă că aparatul este bine aerisit.

## Instrucțiuni de utilizare

- Conectați ștecherul la o priză electrică adecvată. Porniți aparatul (dacă este inclus). Lăsați aparatul să funcționeze câteva ore pentru a ajunge la temperatura de răcire înainte de a introduce băutura sau alimentele în aparat.

### • Funcționarea controlerului digital de temperatură

#### 1). Setarea temperaturii

- Apăsăți (10) pentru a intra în modul setare. Este afișată temperatura setată.
- Apăsăți (8) sau (11) pentru a mări sau micșora temperatura setată.
- Apăsăți (10) din nou pentru a confirma setarea și a ieși. Apoi, este afișată temperatura din interiorul dulapului.

#### Notă:

- Dacă nu este apăsat niciun buton în interval de 10 secunde. Temperatura nou setată va fi memorată.
- Intervalul de setare a temperaturii de la 2°C la 6°C [233610 v.02, 233627 v.02, 233634 v.02, 233641 v.02, 233658 v.02, 233665 v.02, 233269 v.02, 233238 v.02] ; Intervalul de setare a temperaturii de la 2°C la 8°C [233696, 233290].
- Mențineți ușa deschisă cât mai puțin posibil pentru a păstra o temperatură rece în interior.

#### 2). Iluminare în interiorul dulapului

- Apăsăți (9) pentru a aprinde lumina. Apăsăți (9) din nou pentru a stinge lumina.

#### 3). Indicator LED agent frigorific

- În timpul operațiunii de răcire (compresor activat), acest indicator LED agent frigorific (12) se va aprinde constant.
- După ce interiorul dulapului atinge temperatura setată, indicatorul LED pentru agentul frigorific (12) va clipi continuu.
- La pornirea dezghețării, indicatorul luminos LED pentru agentul frigorific (12) se stinge.

#### 4). Indicator LED de decongelare

- În timpul funcționării decongelării, acest indicator LED (13) se va aprinde constant.
- După operațiunea de dezghețare, indicatorul LED de dezghețare (13) se va stinge.

## Curățare și întreținere

**ATENȚIE!** Deconectați întotdeauna aparatul de la rețeaua electrică și răciți-l înainte de depozitare, curățare și întreținere.

Nu utilizați jetul de apă sau aparatul de curățat cu aburi pentru

curățare și nu împingeți aparatul sub apă, deoarece piesele se vor uda și se pot produce electrocutări.

- Dacă aparatul nu este menținut curat, acest lucru poate afecta negativ durata de viață a aparatului și poate duce la o situație periculoasă.
- Reziduurile alimentare trebuie curățate regulat și scoase din aparat. Dacă aparatul nu este curățat corespunzător, durata sa de viață va fi redusă și poate duce la o stare periculoasă în timpul utilizării.

### Curățarea

- Curățați suprafața exterioară răcită cu o lavetă sau un burete ușor umezit cu o soluție slabă de săpun.
- Din motive de igienă, aparatul trebuie curățat înainte și după utilizare.
- Evitați contactul cu apa al componentelor electrice.
- Nu scufundați niciodată aparatul în apă sau în alte lichide.
- Nicio piesă nu poate fi spălată în mașina de spălat vase.

Piese	Cum se curăță	Observație
Toate accesoriile, cum ar fi rastelurile, suporturile pentru rasteluri etc.	<ul style="list-style-type: none"> <li>• Înmuiăți în apă caldă cu săpun timp de aproximativ 10 până la 20 de minute.</li> <li>• Clătiți bine sub jet de apă.</li> </ul>	Uscați bine toate piesele în cele din urmă.
Suprafețe externe din sticlă	<ul style="list-style-type: none"> <li>• Ștergeți cu o lavetă moale și puțin detergent neutru. Asigurați-vă că nu pătrunde apă sau umezeală în interiorul aparatului.</li> </ul>	
Suprafețe interioare din sticlă	<ul style="list-style-type: none"> <li>• Îndepărtați toate depunerile de alimente.</li> <li>• Ștergeți cu o lavetă moale și un detergent ușor. Asigurați-vă că nu pătrunde apă sau umezeală în interiorul aparatului.</li> </ul>	
Ușă de sticlă		

### Întreținere

- Verificați regulat funcționarea aparatului pentru a preveni problemele care pot cauza accidente grave.
- Dacă vedeți că aparatul nu funcționează corespunzător sau că există o problemă, opriți-l și contactați furnizorul.
- Toate lucrările de întreținere, instalare și reparații trebuie efectuate de tehnicieni specializați și autorizați sau recomandați de producător.

### Înlocuirea lămpii defecte

- **ATENȚIE!** Deconectați întotdeauna aparatul de la priză electrică înainte de a-l înlocui.
- Scoateți ambele șuruburi din partea laterală a capacului de iluminare
- Îndepărtați becul vechi și înlocuiți-l cu unul nou de același tip (nu este inclus). [Tub fluorescent 220-240V~/50Hz 11W]
- Remontați capacul lămpii.
- Dacă nu știți sigur cum să înlocuiți, contactați furnizorul/furnizorul de servicii [consultați ==> Garanției].

## Transport și depozitare

- Înainte de depozitare, asigurați-vă întotdeauna că aparatul a fost deconectat de la sursa de alimentare și s-a răcit complet.
- Depozitați aparatul într-un loc răcoros, curat și uscat.
- Nu puneți niciodată obiecte grele pe aparat, deoarece acesta se poate deteriora.
- Nu mutați aparatul în timp ce acesta este în funcțiune. Deconectați aparatul de la sursa de alimentare când îl mutați și țineți-l în partea de jos.
- Trebuie acordată o atenție specială deplasării sau transportului mașinii din cauza greutatei sale mari. Cu cel puțin 2 persoane sau folosind un cărucior. Deplasați mașina încet, cu atenție și nu înclinați niciodată mai mult de 5°.

## Depanarea

Dacă aparatul nu funcționează corespunzător, consultați tabelul de mai jos pentru soluție. Dacă în continuare nu reușiți să rezolvați problema, vă rugăm să contactați furnizorul/furnizorul de servicii.

Probleme	Cauză posibilă	Soluție posibilă
Aparatul nu începe răcirea după ce este conectat la sursa de alimentare electrică și pornește (dacă este inclus).	Decupaj termic activat	Contactați furnizorul/furnizorul de servicii pentru reparații.
	Compresorul este defect.	
	Fișa de alimentare este conectată incorect la priza de alimentare.	Verificați conexiunea și asigurați-vă că toate conexiunile sunt conectate corect.
	Comutatorul principal de pornire/oprire este defect.	Contactați furnizorul.
Răcirea nu este suficientă.	Aparatul se află sub lumina puternică a soarelui sau în apropierea unei surse de căldură.	Mutați aparatul într-un loc nou pentru a evita lumina directă a soarelui.
	Ușile nu sunt închise corespunzător sau garnitura de etanșare este defectă.	Închideți ușile în mod corespunzător.
	Prea multe alimente sunt puse în interiorul aparatului.	Puneți mai puține alimente în interiorul aparatului.
	Ventilația înconjurătoare este insuficientă.	Verificați dacă este asigurată o ventilație suficientă, lăsând o distanță de cel puțin 10 cm de alte obiecte sau de perete.
Prea mult zgomot.	Aparatul nu este așezat orizontal.	Verificați pentru a vă asigura că aparatul este așezat orizontal.
	Aparatul atinge peretele din jur sau alte obiecte.	Verificați pentru a vă asigura că se află la cel puțin 10 cm distanță de alte obiecte sau de perete.
	Există câteva piese slăbite în interiorul aparatului.	Contactați furnizorul/furnizorul de servicii pentru reparații.

## Garanție

Orice defect care afectează funcționalitatea aparatului care devine evident în termen de un an de la achiziție va fi reparat prin reparații gratuite sau înlocuire, cu condiția ca aparatul să fi fost utilizat și întreținut în conformitate cu instrucțiunile și să nu fi fost abuzat sau utilizat necorespunzător în niciun fel. Drepturile dvs. legale nu sunt afectate. Dacă aparatul este revendicat în garanție, specificați unde și când a fost achiziționat și includeți dovada achiziționării (de ex. chitanță). În conformitate cu politica noastră de dezvoltare continuă a produselor, ne rezervăm dreptul de a modifica fără preaviz produsul, ambalajul și specificațiile documentației.

## Aruncați și protejați mediul înconjurător



La scoaterea din uz a aparatului, produsul nu trebuie eliminat împreună cu alte deșeurii menajere. În schimb, este responsabilitatea dvs. să eliminați deșeurile de echipamente prin predarea acestora la un punct de colectare desemnat. Nerespectarea acestei reguli poate fi penalizată în conformitate cu regulamentele aplicabile privind eliminarea deșeurilor. Colectarea și reciclarea separată a deșeurilor dvs. de echipamente la momentul eliminării va ajuta la conservarea resurselor naturale și va asigura reciclarea acestora într-o manieră care protejează sănătatea umană și mediul înconjurător.

Pentru mai multe informații despre locul în care vă puteți lăsa deșeurile pentru reciclare, vă rugăm să contactați compania locală de colectare a deșeurilor. Producătorii și importatorii nu își asumă responsabilitatea pentru reciclarea, tratarea și eliminarea ecologică, fie direct, fie printr-un sistem public.

## ΕΛΛΗΝΙΚΑ

### Αγαππτε πελάτι,

Σας ευχαριστούμε που αγοράσατε αυτή τη συσκευή **Hendri**. Διαβάστε προσεκτικά αυτό το εγχειρίδιο χρήστη, δίνοντας ιδιαίτερη προσοχή στους κανονισμούς ασφαλείας που περιγράφονται παρακάτω, πριν από την πρώτη εγκατάσταση και χρήση αυτής της συσκευής.

### Οδηγίες ασφαλείας

- Χρησιμοποιείτε τη συσκευή μόνο για τον προβλεπόμενο σκοπό για τον οποίο σχεδιάστηκε, όπως περιγράφεται στο παρόν εγχειρίδιο.
- Ο κατασκευαστής δεν φέρει ευθύνη για τυχόν ζημιές που προκλήθηκαν από εσφαλμένη λειτουργία και ακατάλληλη χρήση.
-  **ΚΙΝΔΥΝΟΣ! ΚΙΝΔΥΝΟΣ ΗΛΕΚΤΡΟΠΛΗΞΙΑΣ!** Μην επιχειρήσετε να επισκευάσετε τη συσκευή μόνοι σας. Μην εμβάπτιζετε τα ηλεκτρικά μέρη της συσκευής σε νερό ή άλλα υγρά. Μην κρατάτε ποτέ τη συσκευή κάτω από τρεχούμενο νερό.
- **ΜΗ ΧΡΗΣΙΜΟΠΟΙΕΙΤΕ ΠΟΤΕ ΣΥΣΚΕΥΗ ΠΟΥ ΈΧΕΙ ΥΠΟΣΤΕΙ ΖΗΜΙΑ!** Ελέγχετε τακτικά τις ηλεκτρικές συνδέσεις και το καλώδιο για τυχόν ζημιές. Σε περίπτωση ζημιάς, απουσνδέστε τη συσκευή από την παροχή ρεύματος. Οποιοσδήποτε επισκευή πρέπει να πραγματοποιούνται μόνο από προμηθευτή ή εξειδικευμένο άτομο για την αποφυγή κινδύνου ή τραυματισμού.
- **ΠΡΟΕΙΔΟΠΟΙΗΣΗ!** Κατά την τοποθέτηση της συσκευής, δρομολογήστε το καλώδιο ρεύματος με ασφάλεια, εάν είναι απαραίτητο, για να αποφύγετε τυχόν ακούσιο τράβηγμα, ζημιά, επαφή με την επιφάνεια θέρμανσης ή κίνδυνο παραπατήματος.

- **ΠΡΟΕΙΔΟΠΟΙΗΣΗ!** Εφόσον το φως είναι στην πρίζα, η συσκευή είναι συνδεδεμένη στην παροχή ρεύματος.
- **ΠΡΟΕΙΔΟΠΟΙΗΣΗ!** Απενεργοποιείτε ΠΑΝΤΟΤΕ τη συσκευή πριν από την αποσύνδεση από την παροχή ρεύματος, τον καθαρισμό, τη συντήρηση ή την αποθήκευση.
- Συνδέστε τη συσκευή μόνο σε πρίζα με την τάση και τη συχνότητα που αναφέρονται στην ετικέτα της συσκευής.
- Μην αγγίζετε το φως/τις ηλεκτρικές συνδέσεις με βρεγμένα ή υγρά χέρια.
- Διατηρείτε τη συσκευή και το φως/τις ηλεκτρικές συνδέσεις μακριά από νερό και άλλα υγρά. Εάν η συσκευή πέσει σε νερό, αφαιρέστε αμέσως τις συνδέσεις τροφοδοσίας. Μην χρησιμοποιείτε τη συσκευή μέχρι να ελεγχθεί από πιστοποιημένο τεχνικό. Η μη τήρηση αυτών των οδηγιών θα προκαλέσει κινδύνους ασφαλείας που απειλούνται για τη ζωή.
- Συνδέστε το τροφοδοτικό σε μια εύκολα προσβάσιμη πρίζα, ώστε να μπορείτε να αποσυνδέσετε τη συσκευή αμέσως σε περίπτωση έκτακτης ανάγκης.
- Βεβαιωθείτε ότι το καλώδιο δεν έρχεται σε επαφή με αιχμηρά ή ζεστά αντικείμενα και φυλάξτε το μακριά από ανοιχτά φωτιά. Μην τραβάτε ποτέ το καλώδιο ρεύματος για να το αποσυνδέσετε από την πρίζα, αλλά να τραβάτε πάντα το φως.
- Μην μεταφέρετε ποτέ τη συσκευή από το καλώδιό της.
- Μην προσπαθήσετε ποτέ να ανοίξετε μόνοι σας το περίβλημα της συσκευής.
- Μην εισάγετε αντικείμενα στο περίβλημα της συσκευής.
- Μην αφήνετε ποτέ τη συσκευή χωρίς επίβλεψη κατά τη διάρκεια της χρήσης.
- Ο χειρισμός της συσκευής αυτής πρέπει να γίνεται από εκπαιδευμένο προσωπικό στην κουζίνα του εστιατορίου, σε καντίνες ή σε μπαρ κ.λπ.
- Η συσκευή αυτή δεν πρέπει να χρησιμοποιείται από άτομα με μειωμένες οσμητικές, αισθητηριακές ή πνευματικές ικανότητες ή άτομα με έλλειψη εμπειρίας και γνώσης.
- Η συσκευή αυτή δεν πρέπει σε καμία περίπτωση να χρησιμοποιείται από παιδιά.
- Διατηρείτε τη συσκευή και τις ηλεκτρικές της συνδέσεις μακριά από παιδιά.
- Μην χρησιμοποιείτε ποτέ εξαρτήματα ή πρόσθετες συσκευές εκτός από αυτές που παρέχονται με τη συσκευή ή συνιστώνται από τον κατασκευαστή. Διαφορετικά, μπορεί να υπάρξει κίνδυνος για την ασφάλεια του χρήστη και να προκληθεί ζημιά στη συσκευή. Χρησιμοποιείτε μόνο γνήσια εξαρτήματα και παρελκόμενα.
- Μην χρησιμοποιείτε αυτή τη συσκευή με εξωτερικό χρονοδιακόπτη ή σύστημα τηλεχειρισμού.
- Μην τοποθετείτε τη συσκευή πάνω σε θερμαντικό αντικείμενο (θερμάνκινο, ηλεκτρικό, κάρβουνο κ.λπ.).
- Μην καλύπτετε τη συσκευή σε λειτουργία.
- Μην τοποθετείτε αντικείμενα επάνω στη συσκευή.
- Μην χρησιμοποιείτε τη συσκευή κοντά σε γυμνές φλόγες, εκρηκτικά ή εύφλεκτα υλικά. Να χειρίζεστε πάντα τη συσκευή σε οριζόντια, σταθερή, καθαρή, ανθεκτική στη θερμότητα και στεγνή επιφάνεια.
- Η συσκευή δεν είναι κατάλληλη για εγκατάσταση σε χώρο όπου μπορεί να χρησιμοποιηθεί πιτάκας νερού.
- Αφήστε χώρο τουλάχιστον 20 cm γύρω από τη συσκευή για εξαερισμό κατά τη χρήση.
- **ΠΡΟΕΙΔΟΠΟΙΗΣΗ!** Διατηρείτε όλα τα ανοίγματα εξαερισμού στη συσκευή ελεύθερα από εμπόδια.

## Ειδικές οδηγίες ασφαλείας

- Αυτή η συσκευή προορίζεται μόνο για εμπορική και επαγγελματική χρήση.
- Εάν το καλώδιο τροφοδοσίας έχει υποστεί ζημιά, πρέπει να αντικατασταθεί από τον κατασκευαστή, τον αντιπρόσωπο σέρβις ή παρόμοια εξειδικευμένα άτομα, ώστε να αποφευχθεί τυχόν κίνδυνος. (Σταθερό καλώδιο τροφοδοσίας στο εσωτερικό, αλλά μπορεί να αντικατασταθεί)



**ΠΡΟΣΟΧΗ! ΚΙΝΔΥΝΟΣ ΠΥΡΚΑΓΙΑΣ!** Το ψυκτικό μέσο που χρησιμοποιείται είναι R600a / R290 Είναι εύφλεκτο ψυκτικό μέσο, φιλικό προς το περιβάλλον. Αν και είναι εύφλεκτο, δεν προκαλεί ζημιά στη σιτιβάδα του όζοντος και δεν αυξάνει το φαινόμενο

- του θερμοκηπίου. Πατόσο, η χρήση αυτού του ψυκτικού υγρού έχει οδηγήσει σε μικρή αύξηση της στάθμης θορύβου της συσκευής. Εκτός από τον θόρυβο του συμπιεστή, μπορεί να είστε σε θέση να ακούτε το ψυκτικό υγρό να ρέει γύρω από το σύστημα. Αυτό είναι αναπόφευκτο και δεν έχει καμία αρνητική επίδραση στην απόδοση της συσκευής. Πρέπει να προσέχετε κατά τη μεταφορά και τη ρύθμιση της συσκευής, ώστε να μην υπάρχουν μέρη του συστήματος ψύξης που έχουν υποστεί ζημιά. Η διαρροή ψυκτικού υγρού μπορεί να προκαλέσει βλάβη στα μάτια.
- Το διογκωτικό μέσο από αφρώδες υλικό που χρησιμοποιείται είναι το Cyclopentane σε αυτή τη συσκευή. Είναι εξαιρετικά εύφλεκτο.
- **ΠΡΟΣΟΧΗ! ΚΙΝΔΥΝΟΣ ΕΓΚΑΥΜΑΤΩΝ!** Το ψυκτικό υγρό που ψεκάζεται στο δέρμα μπορεί να προκαλέσει κρίσιμα εγκαύματα. Διατηρείτε τα μάτια και το δέρμα προστατευμένα. Σε περίπτωση εγκαυμάτων από το ψυκτικό μέσο, ξεπλύνετε αμέσως με κρύο νερό. Σε περίπτωση που τα εγκαύματα είναι σοβαρά, εφαρμόστε πάγο και επικοινωνήστε αμέσως με την ιατρική θεραπεία.
- **ΠΡΟΕΙΔΟΠΟΙΗΣΗ!** Μην Παρέχετε επαρκή εξαερισμό στην περιβάλλουσα δομή κατά την τοποθέτηση. Μην φράζετε ποτέ την αναρρόφηση ροής αέρα και την έξοδο αέρα για να διατηρήσετε την κυκλοφορία του αέρα.
- **ΠΡΟΕΙΔΟΠΟΙΗΣΗ!** Μην χρησιμοποιείτε μηχανικές συσκευές ή άλλα μέσα για να επιταχύνετε τη διαδικασία απόψυξης, εκτός από αυτά που συνιστώνται από τον κατασκευαστή.
- **ΠΡΟΕΙΔΟΠΟΙΗΣΗ!** Μην προκαλείτε ζημιά στο ψυκτικό κύκλωμα.
- **ΠΡΟΕΙΔΟΠΟΙΗΣΗ!** Μην χρησιμοποιείτε ηλεκτρικές συσκευές μέσα στους θαλάμους αποθήκευσης τροφίμων της συσκευής, εκτός εάν είναι του τύπου που συνιστά ο κατασκευαστής.
- Μην τοποθετείτε επικίνδυνα προϊόντα, όπως καύσιμα, οινόπνευμα, χρώματα, φίλες αεροζόλ με εύφλεκτο προωθητικό, εύφλεκτες ή εκρηκτικές ουσίες κ.λπ. μέσα ή κοντά στη συσκευή.
- Μετά την εγκατάσταση, η συσκευή δεν πρέπει να έχει κλίση μεγαλύτερη από 5° και είναι απαραίτητο να περιμένετε 2 ώρες πριν τη συνδέσετε στην παροχή ρεύματος για να την ενεργοποιήσετε. Το ίδιο ισχύει εάν η συσκευή μετακινηθεί μετά.
- Εάν η συσκευή έχει απενεργοποιηθεί ή αποσυνδεθεί από την παροχή ρεύματος, πρέπει να περιμένετε 5 λεπτά μέχρι να ενεργοποιηθεί ξανά.

## Προοριζόμενη χρήση

- Αυτή η συσκευή προορίζεται για χρήση σε εμπορικές εφαρμογές, για παράδειγμα σε κουνιζες εστιατορίου, κυλικείων, νοσοκομείων και σε εμπορικές επιχειρήσεις, όπως αρτοποιεία,-

- βουτιές, κ.λπ., αλλά όχι για συνεχή μαζική παραγωγή τροφίμων.
- Η συσκευή έχει σχεδιαστεί μόνο για να διατηρεί τα τρόφιμα ή τα ποτά σε ψυχρή κατάσταση και για να τα εμφανίζει. Οποιαδήποτε άλλη χρήση μπορεί να προκαλέσει ζημιά στη συσκευή ή τραυματισμό.
  - Η λειτουργία της συσκευής για οποιονδήποτε άλλο σκοπό θα πρέπει να θεωρείται εσφαλμένη χρήση της συσκευής. Ο χρήστης φέρει την αποκλειστική ευθύνη για την ακατάλληλη χρήση της συσκευής.

## Εγκατάσταση γείωσης

Η συσκευή αυτή ταξινομείται ως κατηγορίας **προστασίας Ι** και πρέπει να συνδεθεί σε προστατευτική γείωση. Η γείωση μειώνει τον κίνδυνο ηλεκτροπληξίας παρέχοντας ένα καλώδιο διαφυγής για το ηλεκτρικό ρεύμα.

Αυτή η συσκευή είναι εξοπλισμένη με καλώδιο ρεύματος με βύσμα γείωσης ή ηλεκτρικές συνδέσεις με καλώδιο γείωσης. Οι συνδέσεις πρέπει να είναι σωστά εγκατεστημένες και γειωμένες.

## Κύρια μέρη του προϊόντος

(Εικ. 1 στη σελίδα 3)

1. Γυάλινη πόρτα
2. Αναρρόφηση αέρα
  - Μην φράσσετε ποτέ την αναρρόφηση. Ο αέρας αναρροφάται και ο κρύος αέρας κυκλοφορεί στο εσωτερικό του ψυγείου.
3. Κύριος διακόπτης ON/OFF
4. Πλαίσιο
  - Το ύψος της σχάρας είναι ρυθμιζόμενο για διάφορα είδη. Για ρύθμιση :
    - 1) Βγάλτε το ράφι
    - 2) Μετακινήστε το στήριγμα σχάρας σε κατάλληλο ύψος.
    - 3) Τοποθετήστε τη σχάρα στο στήριγμα.
5. Έξοδος αέρα
  - Μην φράζετε ποτέ την έξοδο αέρα. Αφήστε το εσωτερικό του κυκλοφορούντος ψυχρού αέρα να εκρευθεί.
6. Ψηφιακός ελεγκτής θερμοκρασίας
7. Αεραγωγός έξω από το υαλί για την αφαίρεση του νερού συμπύκνωσης

Παρατήρηση: Το περιεχόμενο αυτού του εγχειριδίου ισχύει για όλα τα στοιχεία που αναφέρονται, εκτός εάν ορίζεται διαφορετικά. Η εμφάνιση μπορεί να διαφέρει από τις εικόνες που εμφανίζονται.

## Πίνακας ελέγχου

(Εικ. 2 στη σελίδα 3)

8. Κομπι αύξησης
9. Φως
10. Κομπι ρύθμισης
11. Κομπι μείωσης
12. Λυχνία LED ψυκτικού μέσου
13. Λυχνία LED απόψυξης

## Διάγραμμα κυκλώματος

(Στοιχείο 233238 v.02, 233269 v.02, 233610 v.02, 233627 v.02, 233634 v.02, 233641 v.02, 233658 v.02, 233665 v.02)

(Εικ. 3 στη σελίδα 4)

- A. Ακροφύσιο απόψυξης
- B. Αισθητήρας θερμοστάτη
- C. Ψηφιακός ελεγκτής θερμοκρασίας
- D. Θθόνη

- E. Διακόπτης λειτουργίας
- F. Κινητήρας ανεμιστήρα
- G. Προστατευτικό υπερβολικού φορτίου
- H. Συμπιεστής
- I. Λάμπα
- J. PTC

## Διάγραμμα κυκλώματος

(Στοιχείο 233290, 233696)

(Εικ. 4 στη σελίδα 4)

- K. Ακροφύσιο απόψυξης
- L. Αισθητήρας θερμοστάτη
- M. Ψηφιακός ελεγκτής θερμοκρασίας
- N. Θθόνη
- O. Κινητήρας ανεμιστήρα
- P. Προστατευτικό υπερβολικού φορτίου
- E. Συμπιεστής
- R. Λάμπα
- S. PTC

## Προετοιμασία πριν τη χρήση

- Αφαιρέστε όλη την προστατευτική συσκευασία και το περιτύλιγμα.
- Ελέγξτε ότι η συσκευή είναι σε καλή κατάσταση και με όλα τα παρελκόμενα. Σε περίπτωση ατελούς ή κατεστραμμένης παράδοσης, επικοινωνήστε αμέσως με τον προμηθευτή. Σε αυτή την περίπτωση, μη χρησιμοποιείτε τη συσκευή.
- Καθαρίστε τα εξαρτήματα και τη συσκευή πριν από τη χρήση (Βλ. ==> Καθαρισμός και συντήρηση).
- Βεβαιωθείτε ότι η συσκευή είναι εντελώς στεγνή.
- Τοποθετήστε τη συσκευή σε οριζόντια, σταθερή και ανθεκτική στη θερμότητα επιφάνεια, η οποία είναι ασφαλής για πιταλιόσματα νερού.
- Φυλάξτε τη συσκευασία εάν σκοπεύετε να αποθηκεύσετε τη συσκευή σας στο μέλλον.
- Φυλάξτε το εγχειρίδιο χρήστη για μελλοντική αναφορά.

**ΣΗΜΕΙΩΣΗ!** Λόγω υπολειμμάτων από την κατασκευή, η συσκευή μπορεί να εκπέμψει ελαφριά οσμή κατά τη διάρκεια των πρώτων λίγων χρήσεων. Αυτό είναι φυσιολογικό και δεν αποτελεί ένδειξη ελαττώματος ή κινδύνου. Βεβαιωθείτε ότι η συσκευή αεριζεται καλά.

## Οδηγίες λειτουργίας

- Συνδέστε το φιντ τροφοδοσίας με κατάλληλη πρίζα. Ενεργοποιήστε τη συσκευή (εάν περιλαμβάνεται). Αφήνοντας τη συσκευή να λειτουργήσει για μερικές ώρες ώστε να φτάσει στη θερμοκρασία ψύξης πριν τοποθετήσετε το ρόφημα ή το φαγητό μέσα στη συσκευή.
- **Λειτουργία ψηφιακού ελεγκτή θερμοκρασίας**
  - 1). Ρύθμιση της θερμοκρασίας
    - Πιέστε το [10] για να εισέλθετε στη λειτουργία ρύθμισης. Εμφανίζεται η καθορισμένη θερμοκρασία.
    - Πιέστε το πλήκτρο [8] ή το πλήκτρο [11] για να αυξήσετε ή να μειώσετε τη ρυθμιζόμενη θερμοκρασία.
    - Πιέστε το [10] ξανά για να επιβεβαιώσετε τη ρύθμιση και να εξέλθετε. Στη συνέχεια, εμφανίζεται η εσωτερική θερμοκρασία του θαλάμου.
- **Σημείωση:**
  - Εάν δεν πατηθεί κανένα κομπι εντός 10 δευτερολέπτων. Θα αποθηκευτεί η νέα ρυθμισμένη θερμοκρασία.
  - Η ρύθμιση θερμοκρασίας κυμαίνεται από 2°C έως 6°C

[233610 v.02, 233627 v.02, 233634 v.02, 233641 v.02, 233658 v.02, 233665 v.02, 233269 v.02, 233238 v.02] ; Η ρύθμιση θερμοκρασίας κυμαίνεται από 2°C έως 8°C [233696, 233290].

- Διατηρείτε την πόρτα ανοιχτή όσο το δυνατόν πιο σύντομη, ώστε να διατηρείται η θερμοκρασία στο εσωτερικό της.

#### 2). Φωτισμός εντός του θαλάμου

- Πιέστε το [9] για να ενεργοποιήσετε τη λυχνία. Πιέστε το [9] ξανά για να απενεργοποιήσετε τη λυχνία.

#### 3). Ένδειξη LED ψυκτικού μέσου

- Κατά τη διάρκεια της λειτουργίας ψύξης (ενεργοποιημένος συμπιεστής), αυτή η ένδειξη LED ψυκτικού μέσου [12] θα ανάβει συνεχώς.

- Αφού ο εσωτερικός θάλαμος φτάσει στην καθορισμένη θερμοκρασία, η ένδειξη LED ψυκτικού [12] θα αναβοσβήνει συνεχώς.

- Κατά την έναρξη απόψυξης, η ενδεικτική λυχνία LED ψυκτικού μέσου [12] σβήνει.

#### 4). Ενδεικτική λυχνία LED απόψυξης

- Κατά τη διάρκεια της λειτουργίας απόψυξης, αυτή η ενδεικτική λυχνία LED απόψυξης [13] θα ανάβει συνεχώς.

- Μετά τη λειτουργία απόψυξης, η ενδεικτική λυχνία LED απόψυξης [13] θα ανάψει.

Εξαρτήματα	Πώς να καθαρίζετε	Παρατήρηση
Όλα τα παρελκόμενα, όπως ράφια, θήκες ραφιών κ.λπ.	<ul style="list-style-type: none"> <li>• Μουλιάστε σε ζεστό σαπουνόνερο για περίπου 10 με 20 λεπτά.</li> <li>• Ξεπλύνετε καλά με τρεχούμενο νερό.</li> </ul>	Επιτέλους, στεγνώστε καλά όλα τα εξαρτήματα.
Εξωτερικές γυάλινες επιφάνειες	<ul style="list-style-type: none"> <li>• Καθαρίστε με ένα μαλακό πανί και λίγο ουδέτερο απορρυπαντικό. Βεβαιωθείτε ότι δεν εισέρχεται νερό ή υγρασία στο εσωτερικό της συσκευής.</li> </ul>	
Εσωτερικές γυάλινες επιφάνειες	<ul style="list-style-type: none"> <li>• Αφαιρέστε τυχόν επικαθίσαις τροφίμων.</li> <li>• Καθαρίστε με ένα μαλακό πανί και λίγο ήπιο απορρυπαντικό. Βεβαιωθείτε ότι δεν εισέρχεται νερό ή υγρασία στο εσωτερικό της συσκευής.</li> </ul>	
Γυάλινη πόρτα		

#### Συντήρηση

- Ελέγχετε τακτικά τη λειτουργία της συσκευής για την αποφυγή προβλημάτων που μπορεί να προκαλέσουν σοβαρά ατυχήματα.
- Εάν διαπιστώσετε ότι η συσκευή δεν λειτουργεί σωστά ή ότι υπάρχει πρόβλημα, σταματήστε να τη χρησιμοποιείτε, απενεργοποιήστε την και επικοινωνήστε με τον προμηθευτή.
- Όλες οι εργασίες συντήρησης, εγκατάστασης και επισκευής πρέπει να πραγματοποιούνται από εξειδικευμένους και εξουσιοδοτημένους τεχνικούς ή να συνιστώνται από τον κατασκευαστή.

#### Αντικατάσταση της ελαττωματικής λυχνίας

- **ΠΡΟΣΟΧΗ!** Αποσυνδέετε πάντα τη συσκευή από την πρίζα πριν την αντικαταστήσετε.
- Αφαιρέστε και τις δύο βίδες στο πλαίσιο του καλύμματος του φωτός
- Αφαιρέστε την παλιά λυχνία και αντικαταστήστε την με μια καινούργια του ίδιου τύπου (δεν περιλαμβάνεται). [Σωλήνας φθορισμού 220-240V~ /50 Hz 11W]
- Επανασυναρμολογήστε το κάλυμμα του φωτός.
- Εάν δεν είστε σίγουροι για τον τρόπο αντικατάστασης, επικοινωνήστε με τον προμηθευτή/πάρχοο υπηρεσιών (Βλ. ==> Εγγύηση).

#### Μεταφορά και αποθήκευση

- Πριν από την αποθήκευση, να βεβαιώσετε πάντα ότι η συσκευή έχει αποσυνδεθεί από την παροχή ρεύματος και έχει κρυώσει εντελώς.
- Αποθηκεύστε τη συσκευή σε δροσερό, καθαρό και στεγνό χώρο.
- Μην τοποθετείτε ποτέ βαριά αντικείμενα επάνω στη συσκευή, καθώς μπορεί να προκληθεί ζημιά σε αυτήν.
- Μην μετακινείτε τη συσκευή ενώ βρίσκεται σε λειτουργία. Αποσυνδέστε τη συσκευή από την παροχή ρεύματος όταν τη μετακινείτε και κρατήστε την στο κάτω μέρος.
- Ιδιαίτερη προσοχή πρέπει να δίνεται κατά τη μετακίνηση ή τη μεταφορά του μηχανήματος λόγω του βάρους του. Με τουλάχιστον 2 άτομα ή χρησιμοποιώντας καρότσι. Μετακινήστε το μηχάνημα αργά, προσεκτικά και ποτέ σε κλίση μεγαλύτερη από 5°.

## Καθαρισμός και συντήρηση

**ΠΡΟΣΟΧΗ!** Αποσυνδέετε πάντα τη συσκευή από την ηλεκτρική παροχή και την κρύνετε πριν την αποθήκευση, τον καθαρισμό και τη συντήρηση.

Μη χρησιμοποιείτε πίδακα νερού ή ατμοκαθαριστή για τον καθαρισμό και μην πιέζετε τη συσκευή κάτω από το νερό, καθώς τα εξαρτήματα θα βραχούν και μπορεί να προκληθεί ηλεκτροπληξία.

- Εάν η συσκευή δεν διατηρείται σε καλή κατάσταση καθαριότητας, αυτό μπορεί να επηρεάσει αρνητικά τη διάρκεια ζωής της συσκευής και να προκαλέσει επικίνδυνες καταστάσεις.
- Τα υπολείμματα τροφίμων πρέπει να καθαρίζονται τακτικά και να αφαιρούνται από τη συσκευή. Εάν η συσκευή δεν καθαριστεί σωστά, θα μειώσει τη διάρκεια ζωής της και μπορεί να προκαλέσει επικίνδυνη κατάσταση κατά τη χρήση.

#### Καθαρισμός

- Καθαρίστε την κρύα εξωτερική επιφάνεια με ένα πανί ή σφουγγάρι ελαφρώς νοτισμένο με ήπιο διάλυμα σαπουνιού.
- Για λόγους υγιεινής, η συσκευή πρέπει να καθαρίζεται πριν και μετά τη χρήση.
- Αποφύγετε την επαφή του νερού με τα ηλεκτρικά εξαρτήματα.
- Ποτέ μη βυθίζετε τη συσκευή σε νερό ή άλλα υγρά.
- Κανένα εξάρτημα δεν είναι ασφαλές για πλύσιμο στο πλυντήριο πιάτων.

## Αντιμετώπιση προβλημάτων

Εάν η συσκευή δεν λειτουργεί σωστά, ελέγξτε τον παρακάτω πίνακα για να δείτε το πρόβλημα. Εάν εξακολουθείτε να μην μπορείτε να λύσετε το πρόβλημα, επικοινωνήστε με τον προμηθευτή/παρόχο υπηρεσιών μας.

Προβλήματα	Πιθανή αιτία	Πιθανή λύση
Η συσκευή δεν αρχίζει να ψύχεται μετά τη σύνδεση στην ηλεκτρική παροχή και ενεργοποιείται (εάν περιλαμβάνεται).	Η θερμική διακοπή ενεργοποιήθηκε	Επικοινωνήστε με τον προμηθευτή/πάρχο υπηρεσιών για επίσκεψη.
	Ο συμπιεστής είναι ελαττωματικός.	
	Το βύσμα τροφοδοσίας δεν έχει συνδεθεί σωστά με την πρίζα τροφοδοσίας.	Ελέγξτε τη σύνδεση και βεβαιωθείτε ότι όλες οι συνδέσεις είναι σωστά συνδεδεμένες.
	Ο κύριος διακόπτης ON/OFF είναι ελαττωματικός.	Επικοινωνήστε με τον προμηθευτή σας.
Η ψύξη δεν επαρκεί.	Η συσκευή βρίσκεται υπό έντονη ηλιακή ακτινοβολία ή κοντά σε πηγή θερμότητας.	Μετακινήστε τη συσκευή σε νέα θέση για να αποφύγετε την άμεση ηλιακή ακτινοβολία.
	Οι πόρτες δεν έχουν κλείσει σωστά ή το στεγανωτικό παρέμβυσμα είναι ελαττωματικό.	Κλείστε σωστά τις πόρτες.
	Στο εσωτερικό της συσκευής τοποθετούνται πάρα πολλά τρόφιμα.	Τοποθετήστε λιγότερα τρόφιμα μέσα στη συσκευή.
	Ο περιβάλλοντας αερισμός είναι ανεπαρκής.	Ελέγξτε εάν παρέχεται επαρκής αερισμός, αφιόνιστας τουλάχιστον 10 cm μακριά από άλλα αντικείμενα ή τοίχους.
Υπερβολικός θόρυβος.	Η συσκευή δεν τοποθετείται οριζόντια.	Ελέγξτε για να βεβαιωθείτε ότι η συσκευή έχει τοποθετηθεί οριζόντια.
	Η συσκευή αγγίζει τον περιβάλλοντα τοίχο ή άλλα αντικείμενα.	Ελέγξτε για να βεβαιωθείτε ότι απέχει τουλάχιστον 10 cm από άλλα αντικείμενα ή τοίχους.
	Υπάρχουν κάποια χαλαρά εξαρτήματα στο εσωτερικό της συσκευής.	Επικοινωνήστε με τον προμηθευτή/πάρχο υπηρεσιών για επίσκεψη.

## Εγγύηση

Κάθε ελάττωμα που επηρεάζει τη λειτουργικότητα της συσκευής και παρουσιάζεται εντός ενός έτους μετά την αγορά θα επισκευάζεται με δωρεάν επίσκεψη ή αντικατάσταση, με την προϋπόθεση ότι η συσκευή έχει χρησιμοποιηθεί και συντηρηθεί σύμφωνα με τις οδηγίες και δεν έχει υποστεί οποιαδήποτε κατάχρηση ή κακή χρήση. Τα νόμιμα δικαιώματά σας δεν επηρεάζονται. Εάν η συσκευή καλύπτεται από εγγύηση, δηλώστε πού και πότε αγοράστή-

κε και συμπεριλάβετε απόδειξη αγοράς (π.χ. απόδειξη).

Σύμφωνα με την πολιτική μας για τη συνεχή ανάπτυξη προϊόντων, διατηρούμε το δικαίωμα να αλλάξουμε τις προδιαγραφές προϊόντων, συσκευασίας και τεκμηρίωσης χωρίς προειδοποίηση.

## Απόρριψη και περιβάλλον



Κατά τον παρολιισμό της συσκευής, το προϊόν δεν πρέπει να απορρίπτεται μαζί με άλλα οικιακά απορρίμματα. Αντί αυτού, είναι δική σας ευθύνη να απορρίψετε τον απόβλητο εξοπλισμό σας παραδίδοντάς τον σε ένα καθορισμένο σημείο συλλογής. Η μη τήρηση αυτού του κανόνα μπορεί να τιμωρηθεί σύμφωνα με τους ισχύοντες κανονισμούς για την απόρριψη αποβλήτων. Η ξεχωριστή συλλογή και ανακύκλωση του άχρηστου εξοπλισμού σας κατά τη στιγμή της απόρριψης θα βοηθήσει στη διατήρηση των φυσικών πόρων και θα διασφαλίσει ότι ανακυκλώνεται με τρόπο που προστατεύει την ανθρώπινη υγεία και το περιβάλλον. Για περισσότερες πληροφορίες σχετικά με το πού μπορείτε να αποθέσετε τα απορρίμματα για ανακύκλωση, επικοινωνήστε με την τοπική εταιρεία συλλογής απορριμμάτων. Οι κατασκευαστές και οι εισαγωγείς δεν αναλαμβάνουν ευθύνη για την ανακύκλωση, την επεξεργασία και την οικολογική απόρριψη, είτε απευθείας είτε μέσω ενός δημόσιου συστήματος.

ΣΕΡΒΙΣ ΕΛΛΑΔΟΣ:

Τηλ.: 213 0 998989 (10 γραμμές)

info@pks-hendi.com

## HRVATSKI

Poštovani korisniče,

Hvala vam što ste kupili ovaj Hendi uređaj. Pažljivo pročitate ovaj priručnik za uporabu i pritom obratite posebnu pozornost na niže navedene sigurnosne propise, prije prve ugradnje i uporabe uređaja.

## Sigurnosne upute

- Uređaj upotrebijavajte samo u svrhu za koju je namijenjen, kako je opisano u ovom priručniku.
- Proizvođač nije odgovoran za bilo kakva oštećenja uzrokovana neispravnim radom i nepravilnom uporabom.
-  **OPASNOST! OPASNOST OD STRUJNOG UDARA!** Ne pokušavajte sami popraviti uređaj. Električne dijelove uređaja nemojte uranjati u vodu ili neku drugu tekućinu. Nikada nemojte držati uređaj pod tekućom vodom.
- **NIKADA NEMOJTE KORISTITI OŠTEĆENI UREĐAJ!** Redovito provjeravajte električne spojeve i kabele za eventualna oštećenja. Ako je oštećen, uređaj isključite iz električne mreže. Popravke smije obavljati samo dobavljač ili kvalificirana osoba kako bi se izbjegle opasnosti ili ozljede.
- **UPOZORENJE!** Prilikom postavljanja uređaja, ako je potrebno, kabel za napajanje usmjerite na siguran način kako biste izbjegli nenamjerno povlačenje, oštećivanje, kontakt s površinom za grijanje ili opasnost od spoticanja.
- **UPOZORENJE!** Dok god je utikač u utičnici, uređaj je priključen na napajanje.
- **UPOZORENJE!** UVIJEK isključite uređaj prije isključivanja iz napajanja, čišćenja, održavanja ili pohrane.
- Uređaj spajajte samo na električnu utičnicu s naponom i frekvencijom navedenim na naljepnici uređaja.

- Ne dodirujte utikač/električne spojeve vlažnim rukama.
- Uređaj i električne priključke/priključke držite podalje od vode i drugih tekućina. Ako uređaj padne u vodu, odmah uklonite električne priključke. Uređaj ne upotrebljavajte dok ga nije provjerio ovlašteni tehničar. Nepridržavanje ovih uputa može dovesti do po život opasnih rizika.
- Spojite napajanje u lako dostupnu električnu utičnicu kako biste mogli odmah isključiti uređaj u hitnom slučaju.
- Pazite da kabel ne dođe u dodir s oštrim ili vrućim predmetima i držite ga dalje od otvorenog požara. Nikada nemojte povlačiti kabel za napajanje kako biste ga isključili iz utičnice, uvijek povucite utikač.
- Nikada nemojte nositi uređaj za kabel.
- Nikad sami nemojte pokušavati otvoriti kućište uređaja.
- Ne stavljajte predmete u kućište uređaja.
- Nikad ne ostavljajte uređaj bez nadzora tijekom uporabe.
- Uređajem treba upravljati osposobljeno osoblje u kuhinji restorana, kantine ili osoblja bara, itd.
- Ovim uređajem ne smiju rukovati osobe sa smanjenim fizičkim, osjetilnim odnosno umnim sposobnostima ili osobe koje nemaju dovoljno iskustva i znanja.
- Ovaj uređaj djeca ne smiju upotrebljavati ni pod kojim okolnostima.
- Uređaj i električne spojeve držite izvan dohvata djece.
- Nikada ne upotrebljavajte pribor niti bilo koje dodatne uređaje osim onih koje je isporučio uređaj ili preporučio proizvođač. Ako to ne učinite, može doći do sigurnosnog rizika za korisnika i može oštetiti uređaj. Koristite samo originalne dijelove i dodatnu opremu.
- Ne upravljajte ovim uređajem pomoću vanjskog tajmera ili sustava daljinskog upravljanja.
- Nemojte stavljati uređaj na grijaći predmet (benzin, električnu struju, štednjak s ugljenom itd.).
- Ne prekrivajte uređaj u radu.
- Ne stavljajte predmete na uređaj.
- Uređaj ne upotrebljavajte u blizini otvorenih plamena, eksplozivnih ili zapaljivih materijala. Uređaj uvijek koristite na vodoravnoj, stabilnoj, čistoj, otpornoj na toplinu i suhoj površini.
- Uređaj nije prikladan za postavljanje u prostor gdje se može koristiti mlaz vode.
- Ostavite najmanje 20 cm prostora oko uređaja radi prozračivanja tijekom uporabe.
- **UPOZORENJE!** Pazite da svi ventilacijski otvori na uređaju nisu blokirani.

## Posebne sigurnosne upute

- Ovaj je uređaj namijenjen isključivo za komercijalnu i profesionalnu uporabu.
- Ako je kabel za napajanje oštećen, mora ga zamijeniti proizvođač, ovlašteni serviser ili osobe sličnih kvalifikacija kako bi se izbjegla opasnost. (Unutra se nalazi fiksirani kabel za napajanje, ali se može zamijeniti)



### **UPOZORENJE! OPASNOST OD POŽARA!**

Rashladno sredstvo koje se koristi je R600a / R290 To je zapaljivo rashladno sredstvo koje je ekološki prihvatljivo. Iako je zapaljiv, ne oštećuje ozonski omotač i ne povećava staklenički učinak. Ne upotreba ovog rashladnog sredstva dovela je do neznatnog povećanja razine buke uređaja. Osim buke kompresora, možda možete čuti i protok rashladnog sredstva oko sustava. To se

ne može izbjeći i nema nikakav štetan učinak na rad uređaja. Potrebno je paziti prilikom transporta i postavljanja uređaja kako dijelovi rashladnog sustava ne bi bili oštećeni. Propuštanje rashladnog sredstva može oštetiti oči.

- U ovom uređaju korišteno sredstvo za raspršivanje pjene je Cyclopentane. On je vrlo zapaljiv.
- **UPOZORENJE! OPASNOST OD OPEKLINA!** Tekući deterđent koji se raspršuje po koži može uzrokovati kritične opekline. Držite oči i kožu zaštićenima. Ako dođe do opekline rashladnog sredstva, odmah isperite hladnom vodom. U slučaju da su opekline ozbiljne, stavite led i odmah kontaktirajte medicinsku pomoć.
- **UPOZORENJE!** Omogućite dovoljno prozračivanje u okolnoj strukturi pri ugradnji. Ne blokirajte usisavanje protoka zraka i odvod zraka kako biste održali cirkulaciju zraka.
- **UPOZORENJE!** Nemojte koristiti mehaničke uređaje ili druga sredstva za uibravanje procesa odmrzavanja, osim onih koje preporučuje proizvođač.
- **UPOZORENJE!** Nemojte oštetiti sustav hlađenja.
- **UPOZORENJE!** Ne koristite električne uređaje u odjeljcima za čuvanje namirnica ako nisu preporučeni od strane proizvođača.
- U uređaj ili u njegovoj blizini nemojte stavljati nikakve opasne proizvode kao što su gorivo, alkohol, boja, ulošci s aerosolima sa zapaljivim pogonskim plinom, zapaljivim ili eksplozivnim tvarima itd.
- Nakon što je uređaj postavljen ne smijete ga nagnuti pod kutom većim od 5° i trebate ga pričekati 2h prije spajanja na napajanje kako biste ga uključili. Isto vrijedi i ako se uređaj poslije pomiče.
- Ako je uređaj isključen ili iskopčan iz električne mreže, treba pričekati 5 minuta dok se ponovno ne uključi.

## Namjena

- Ovaj je uređaj namijenjen za komercijalne primjene, primjerice u kuhinjama restorana, kantini, bolnicama i komercijalnim poduzećima kao što su pekare, trešnje itd., ali ne i u neprestanoj masovnoj proizvodnji hrane.
- Ovaj je uređaj dizajniran samo za držanje hrane ili pića na hladnom mjestu i kao prikaz na njemu. Svaka druga uporaba može dovesti do oštećenja uređaja ili osobne ozljede.
- Uporaba uređaja za bilo koju drugu svrhu smatra se pogrešnom uporabom uređaja. Korisnik je isključivo odgovoran za neprimjerenu uporabu uređaja.

## Ugradnja uzemljenja

Ovaj je uređaj klasificiran kao **zaštitna klasa I** i mora se spojiti na zaštitno uzemljenje. Uzemljavanjem se smanjuje rizik od strujnog udara time što uređaj dobiva dodatnu žicu za odvod električne struje.

Ovaj je uređaj opremljen strujnim kabelom sa utikačem za uzemljenje ili električnim priključcima s uzemljenjem. Priključci moraju biti pravilno instalirani i uzemljeni.

## Glavni dijelovi proizvoda

(Slika 1 na stranici 3)

1. Staklena vrata
2. Usis zraka
  - Nikad ne blokirajte usisavanje. Zrak se usisava u hladan zrak u cirkulirajućem dijelu hladnjaka.
3. Glavni prekidač za UKLJ/ISKLJ

4. Stalak
  - Visina police može se prilagoditi za različite vrste robe. Za podešavanje:
    - 1) Izvadite stalak
    - 2) Pomaknite nosač police na prikladnoj visini.
    - 3) Stavite policu na nosač.
5. Izlaz zraka
  - Nikada ne blokirajte izlaz zraka. Ostavite da slobodno cirkulira hladan zrak.
6. Digitalni uređaj za kontrolu temperature
7. Cijev za zrak izvan stakla za uklanjanje kondenzirane vode

Napomena: Ako nije drugačije navedeno, sadržaj ovog priručnika se primjenjuje na sve navedene stavke. Izgled se može razlikovati od prikazanih slika.

## Upravljačka ploča

(Slika 2 na stranici 3)

8. Gumb za povećanje
9. Svjetlo
10. Gumb Postavljanje
11. Gumb za smanjivanje
12. LED žaruljica rashladnog sredstva
13. LED indikator odleđivanja

## Strujna shema

(Stavka 233238 v.02, 233269 v.02, 233610 v.02, 233627 v.02, 233634 v.02, 233641 v.02, 233658 v.02, 233665 v.02)

(Slika 3 na stranici 4)

- A. Sonda za odmrzavanje
- B. Sonda termostata
- C. Digitalni regulator temperature
- D. Ekran zaslona
- E. Prekidač napajanja
- F. Motor ventilatora
- G. Zaštita od preopterećenja
- H. Kompresor
- I. Svijetlo
- J. PTC

## Strujna shema

(Stavka 233290, 233696)

(Slika 4 na stranici 4)

- K. Sonda za odmrzavanje
- L. Sonda termostata
- M. Digitalni regulator temperature
- N. Ekran
- O. Motor ventilatora
- P. Zaštita od preopterećenja
- Q. Kompresor
- R. Osvjetljenje
- S. PTC

## Priprema prije uporabe

- Uklonite svu ambalažu i omot.
- Provjerite je li uređaj u dobrom stanju i sa svim dodacima. U slučaju nepotpune ili oštećene isporuke, odmah kontaktirajte dobavljača. U tom slučaju nemojte upotrebljavati uređaj.
- Prije uporabe očistite pribor i uređaj (Pogledajte ==> Čišćenje i održavanje).

- Provjerite je li uređaj potpuno suh.
- Uređaj postavite na vodoravnu, stabilnu i otpornu površinu koja je sigurna protiv prskanja vode.
- Čuvajte ambalažu ako namjeravate i ubuduće spremati uređaj.
- Sačuvajte korisnički priručnik za buduću upotrebu.

**BILJEŠKA!** Zbog ostataka proizvodnje, uređaj tijekom prvih nekoliko uporaba može ispuštati blagi miris. To je normalno i ne ukazuje na bilo kakav nedostatak ili opasnost. Provjerite je li uređaj dobro prozračen.

## Upute za rad

- Utikač priključite u odgovarajuću električnu utičnicu. Uključite uređaj (ako je uključen). Ostavite uređaj da radi nekoliko sati kako bi dosegao temperaturu hlađenja prije nego što u uređaj stavite piće ili hranu.

### • Digitalni regulator temperature s radom

#### 1). Podešavanje temperature

- Pritisnite (10) da biste prešli u način podešavanja. Prikazuje se postavljena temperatura.
- Pritisnite (8) ili (11) da biste povećali ili smanjili postavljenu temperaturu.
- Ponovno pritisnite (10) za potvrdu postavke i izlaz. Zatim se prikazuje unutarnja temperatura ormarića.

#### Napomena:

- Ako u roku od 10 sekundi ne pritisnete nijednu tipku. Novo postavljena temperatura bit će pohranjena.
- Postavke temperature kreću se od 2 °C do 6 °C (233610 v.02, 233627 v.02, 233634 v.02, 233641 v.02, 233658 v.02, 233665 v.02, 233269 v.02, 233238 v.02); postavke temperature kreću se od 2 °C do 8 °C (233696, 233290).
- Ostavite vrata otvorena što je kraće moguće, kako biste održali unutarnju temperaturu hladnoće.

#### 2). Osvjetljenje unutrašnjosti ormarića

- Pritisnite (9) za UKLJUČIVANJE svjetla. Ponovno pritisnite (9) za isključivanje svjetla.

#### 3). LED pokazivač rashladnog sredstva

- Tijekom hlađenja (s omogućenim kompresorom), ovaj LED indikator za rashladno sredstvo (12) stalno će svijetliti.
- Nakon što unutarnji ormarić dostigne postavljenu temperaturu, LED žaruljica rashladnog sredstva (12) neprekidno će bljeskati.
- Prilikom pokretanja odmrzavanja, LED indikator rashladnog sredstva (12) svijetli.

#### 4). LED pokazivač odleđivanja

- Tijekom postupka odmrzavanja, ovaj LED (13) indikator neprekidno će svijetliti.
- Nakon odmrzavanja, LED lampica za odmrzavanje (13) će se upaliti.

## Čišćenje i održavanje

**PAŽNJA!** Prije pohrane, čišćenja i održavanja uvijek isključite uređaj iz električne mreže i ohladite.

Za čišćenje nemojte koristiti mlaznicu za vodu ili parni čistač i ne gurajte uređaj pod vodom jer će se dijelovi smočiti i može doći do električnog udara.

- Ako se uređaj ne održava u dobrom stanju čistoće, to može negativno utjecati na vijek trajanja uređaja i dovesti do opasne situacije.
- Ostaci hrane moraju se redovito čistiti i uklanjati iz uređaja. Ako se uređaj ne čisti pravilno, smanjit će njegov vijek trajanja



i može rezultirati opasnim stanjem tijekom upotrebe.

## Čišćenje

- Očistite ohlađenu vanjsku površinu krpom ili spužvom navlaženom otopinom blagog sapuna.
- Iz higijenskih razloga uređaj je potrebno očistiti prije i poslije upotrebe.
- Izbjegavajte kontakt vode s električnim komponentama.
- Nikada ne uranjajte uređaj u vodu ili druge tekućine.
- Niti jedan dio ne može se prati u perilici posuđa.

Dijelovi	Kako čistiti	Opaska
Sav pribor kao što su stakci, držači okvira itd.	<ul style="list-style-type: none"> <li>• Natopite toplom sapunicom u trajanju od 10 do 20 minuta.</li> <li>• Temeljito isperite pod mlazom vode.</li> </ul>	Na kraju dobro osušite sve dijelove.
Vanjske staklene površine	<ul style="list-style-type: none"> <li>• Obrišite mekom krpom i neutralnim deterdžentom. Pazite da voda ili vlaga ne uđu unutar uređaja.</li> </ul>	
Unutarnje staklene površine	<ul style="list-style-type: none"> <li>• Uklonite naslage hrane.</li> <li>• Obrišite mekom krpom i blagim deterdžentom. Pazite da voda ili vlaga ne uđu unutar uređaja.</li> </ul>	
Staklena vrata		

## Održavanje

- Redovito provjeravajte rad uređaja kako biste spriječili probleme koji mogu uzrokovati ozbiljne nesreće.
- Ako vidite da uređaj ne radi pravilno ili da postoji problem, prestanite s korištenjem, isključite ga i kontaktirajte s dobavljačem.
- Sve radove vezane uz održavanje, instalaciju i popravke mora obavljati specijalizirani i ovlašteni tehničari, ili ih mora preporučiti proizvođač.

## Zamjena neispravne žarulje

- **POZOR!** Prije zamjene, uvijek iskopčajte uređaj iz električne utičnice.
- Uklonite oba vijka na bočnoj strani poklopca žarulje.
- Izvadite staro svjetlo i zamijenite ga novom iste vrste (nije uključena u pakiranje). (fluorescentna cijev 220-240V~ /50Hz 11W)
- Ponovno sastavite poklopac od svjetla.
- Ako niste sigurni kako zamijeniti, obratite se dobavljaču/pružatelju usluge (Pogledajte ==> Jamstvo).

## Prijevoz i skladištenje

- Prije skladištenja uvijek provjerite je li uređaj isključen iz napajanja i potpuno rashlađen.
- Uređaj čuvajte na hladnom, čistom i suhom mjestu.
- Nikada nemojte stavljati teške predmete na uređaj jer biste ih mogli oštetiti.
- Ne pomičite uređaj dok je u radu. Uređaj iskopčajte iz napajanja dok ga pomičete i držite ga na dnu.

- Posebno pazite prilikom premještanja ili transporta stroja zbog njegove velike težine. s najmanje 2 osobe ili s pomoću kolica. Polako pomičite stroj, pažljivo i nikad ne naginjite više od 5°.

## Rješavanje problema

Ako uređaj ne radi ispravno, pogledajte donju tablicu za rješavanje. Ako i dalje ne možete riješiti problem, obratite se dobavljaču / pružatelju usluga.

Problemi	Mogući uzrok	Moguće rješenje
Uređaj se ne pokreće za hlađenje nakon priključivanja na električnu mrežu i uključivanja (ako je uključen).	Toplinsko isključivanje aktivirano	Kontakt s dobavljačem / davateljem usluga radi popravka.
	Kompresor je neispravan.	
	Utikač je nepravilno spojen s utičnicom za napajanje.	Provjerite spoj i provjerite jesu li svi priključci pravilno spojeni.
Hlađenje nije dovoljno.	Glavna sklopka za uključivanje/isključivanje je neispravna.	Kontaktirajte svog dobavljača.
	Uređaj se nalazi pod jakim zračenjem ili u blizini izvora topline.	Pomaknite uređaj kako biste izbjegli izravnu sunčevu svjetlost.
	Vrata nisu dobro zatvorena ili je brtva neispravna.	Pravilno zatvorite vrata.
Previše buke.	U uređaj se stavlja prevelika količina hrane.	Stavite manje hrane u uređaj.
	Pozadinska ventilacija nije dovoljna.	Provjerite je li osigurano dovoljno prozračivanje omogućavajući najmanje 10 cm dalje od predmeta ili zida.
	Uređaj se ne postavlja vodoravno.	Provjerite je li uređaj postavljen vodoravno.
Uređaj dodiruje okolni zid ili druge predmete.	Uređaj dodiruje okolni zid ili druge predmete.	Provjerite da li je najmanje 10 cm udaljen od drugih predmeta ili zida.
	Unutar uređaja se nalaze nepričvršćeni dijelovi.	Kontakt s dobavljačem / davateljem usluga radi popravka.

## Jamstvo

Neispravnosti koje utječu na funkcionalnost uređaja koje se pojave u roku od jedne godine nakon kupnje popravljat će se besplatnim popravkom ili zamjenom, pod uvjetom da je uređaj korišten i održavan u skladu s uputama i da nije na bilo koji način bio zloporabljeno ili pokvareno. To ne utječe na vaša zakonska prava. Ako je uređaj pokriven jamstvom, navedite gdje i kada je kupljen i uključite dokaz o kupnji (npr. račun).

U skladu s našim pravilima o kontinuiranom razvoju proizvoda pridržavamo pravo na promjenu opisa proizvoda, pakiranja i dokumentacije bez prethodne obavijesti.

## Odbacivanje otpada i okolíš



Kada prestaje s uporabom uređaja, proizvod se ne smije odlagati s drugim kućnim otpadom. Umjesto toga, vaša je odgovornost odlagati na vašu otpadnu opremu predajući je na određeno sabirno mjesto. Nepriдрžavanje tog pravila može se kazniti u skladu s primjenjivim propisima o odlaganju otpada. Zasebnim sakupljanjem i recikliranjem vaše otpadne opreme u vrijeme odlaganja čuvaju se prirodni resursi i osigurava se njezino recikliranje na način koji štiti ljudsko zdravlje i okoliš.

Za više informacija o tome gdje možete uskratiti svoj otpad radi recikliranja, obratite se lokalnoj tvrtki za prikupljanje otpada. Proizvođači i uvoznici ne preuzimaju odgovornost za recikliranje, tretman i ekološko zbrinjavanje, bilo izravno ili putem javnog sustava.

## ČEŠTINA

Vážený zákazník,

Děkujeme vám za zakoupení tohoto spotřebiče Hendi. Před první instalací a použitím tohoto spotřebiče si pozorně přečtěte tuto uživatelskou příručku a věnujte zvláštní pozornost níže uvedeným bezpečnostním předpisům.

### Bezpečnostní pokyny

- Spotřebič používejte pouze k určenému účelu, k němuž byl navržen, jak je popsáno v této příručce.
- Výrobce neodpovídá za žádné škody způsobené nesprávným provozem a nesprávným používáním.
- ⚠ NEBEZPEČÍ! NEBEZPEČÍ ÚRAZU ELEKTRICKÝM PROUDEM!** Nepokoušejte se spotřebič opravovat sami. Elektrické části spotřebiče neponořujte do vody ani jiných kapalin. Nikdy nedržte spotřebič pod tekoucí vodou.
- NIKDY NEPOUŽÍVEJTE POŠKOZENÝ SPOTŘEBIČ!** Pravidelně kontrolujte, zda elektrické spoje a kabely nejsou poškozeny. Poškozený spotřebič odpojte od napájení. Opravy smí provádět pouze dodavatel nebo kvalifikovaná osoba, aby se zabránilo nebezpečí nebo zranění.
- VAROVÁNÍ!** Při umísťování spotřebiče vedte napájecí kabel bezpečně, pokud je to nutné, aby nedošlo k neúmyslnému vytažení, poškození, kontaktu s topnou plochou nebo nebezpečí zakopnutí.
- VAROVÁNÍ!** Dokud je zástrčka v zásuvce, spotřebič je připojen k napájecí síti.
- VAROVÁNÍ!** Před odpojením od napájení, čištěním, údržbou nebo skladováním spotřebič VŽDY vypněte.
- Spotřebič připojujte pouze k elektrické zásuvce s napětím a frekvencí uvedenou na štítku spotřebiče.
- Nedotýkejte se zástrček / elektrických spojů mokřými nebo vlhkými rukama.
- Spotřebič a elektrické zástrčky/přípojky udržujte mimo dosah vody a jiných kapalin. Pokud spotřebič spadne do vody, okamžitě odpojte napájecí přípojky. Spotřebič nepoužívejte, dokud jej nezkontroluje kvalifikovaný technik. Nedodržení těchto pokynů bude mít za následek život ohrožující rizika.
- Napájecí zdroj zapojte do snadno přístupné elektrické zásuvky, abyste mohli v případě nouze spotřebič okamžitě odpojit.
- Dbejte na to, aby se kabel nedostal do kontaktu s ostrými nebo horkými předměty, a chraňte jej před otevřeným ohněm. Nikdy netahejte za napájecí kabel, abyste jej vypojili ze zásuv-

ky, ale vždy vytáhněte zástrčku.

- Nikdy nepřenášejte přístroj za kabel.
- Nikdy se nepokoušejte sami otevřít kryt spotřebiče.
- Do krytu spotřebiče nevklaďte žádné předměty.
- Během používání nikdy nenechávejte spotřebič bez dozoru.
- Tento spotřebič by měl obsluhovat vyškolený personál v kuchyních restaurace, pracovníci jídelny nebo baru atd.
- Tento přístroj by neměl obsluhovat osoby se sníženými fyzickými, smyslovými nebo duševními schopnostmi nebo osoby s nedostatkem zkušeností a znalostí.
- Tento spotřebič by za žádných okolností neměl používat děti.
- Uchovávejte spotřebič a jeho elektrické přípojky mimo dosah dětí.
- Nikdy nepoužívejte jiné příslušenství nebo jiná zařízení než ta, která jsou dodávána se spotřebičem nebo která doporučuje výrobce. Pokud tak neučiníte, může to představovat bezpečnostní riziko pro uživatele a poškodit spotřebič. Používejte pouze originální díly a příslušenství.
- Tento spotřebič nepoužívejte pomocí externího časovače nebo dálkového ovládaní.
- Nepokládejte spotřebič na topné těleso (benzín, elektrický, uhlíkový sporák atd.).
- Nezakrývejte provoz spotřebiče.
- Na spotřebič nepokládejte žádné předměty.
- Nepoužívejte spotřebič v blízkosti otevřeného ohně, výbušných nebo hořlavých materiálů. Spotřebič vždy provozujte na vodorovném, stabilním, čistém, tepelně odolném a suchém povrchu.
- Spotřebič není vhodný k instalaci v místě, kde lze použít vodní trysku.
- Během používání nechte kolem spotřebiče prostor alespoň 20 cm pro větrání.
- VAROVÁNÍ!** Udržujte všechny větrací otvory na spotřebiči bez překážek.

### Zvláštní bezpečnostní pokyny

- Tento spotřebič je určen pouze ke komerčnímu a profesionálnímu použití.
- Je-li přívodní kabel poškozen, musí být vyměněn výrobcem, jeho servisním zástupcem nebo podobně kvalifikovanou osobou, aby se zabránilo nebezpečí. (Uvnitř je upevněn napájecí kabel, ale lze jej vyměnit)
- OPATRNOST! RIZIKO POŽÁRU!** Použitě chladivo je R600a / R290 Jedná se o hořlavé chladivo, které je šetrné k životnímu prostředí. Přestože je hořlavý, nepoškozuje ozonovou vrstvu a nezvyšuje skleníkový efekt. Použití této chladicí kapaliny však vedlo k mírnému zvýšení hladiny hluku ve spotřebiči. Kromě hluku kompresoru můžete slyšet proud chladicí kapaliny kolem systému. To je nevyhnutelné a nemá to žádný nepříznivý vliv na výkon spotřebiče. Při přepravě a nastavení spotřebiče je třeba postupovat opatrně, aby nedošlo k poškození žádných částí chladicího systému. Únik chladicí kapaliny může poškodit oči.
- V tomto spotřebiči se používá pěnový nadouvadlo Cyclopentane. Je vysoce hořlavý.
- OPATRNOST! RIZIKO POPÁLENÍ!** Chladicí kapalina nastříkaná na kůži může způsobit vážné popáleniny. Chraňte oči a pokožku. Pokud dojde k popálení chladivem, okamžitě opláchněte studenou vodou. V případě vážných popálenin aplikujte



led a okamžitě kontaktujte lékařskou pomoc.

- **VAROVÁNÍ!** Při vestavbě zajistěte dostatečné větrání okolní konstrukce. Nikdy neblokujte sání a výstup vzduchu, abyste udrželi cirkulaci vzduchu.
- **VAROVÁNÍ!** K urychlení odmrazování nepoužívejte jiná mechanická zařízení nebo jiné prostředky než ty, které doporučuje výrobce.
- **VAROVÁNÍ!** Nepoškozte chladicí okruh.
- **VAROVÁNÍ!** Elektrické spotřebiče nepoužívejte uvnitř příhrádek spotřebiče na skladování potravin, pokud se nejedná o typ doporučený výrobcem.
- Do spotřebiče ani do jeho blízkosti neumísťujte žádné nebezpečné produkty, jako je palivo, alkohol, barvy, aerosolové plechovky s hořlavým hnacím plynem, hořlavé nebo výbušné látky atd.
- Po instalaci se spotřebič nesmí naklánět pod úhlem větším než 5° a je nutné počkat 2 hodiny, než jej připojíte k napájení, aby se zapnul. Totéž platí pro případ, že se spotřebič poté přemístí.
- Pokud byl spotřebič vypnut nebo odpojen od zdroje napájení, je nutné počkat 5 minut, než se znovu zapne.

## Určené použití

- Tento spotřebič je určen k použití v komerčních aplikacích, například vkuchyních restaurací, jídelen, nemocnicích a komerčních podnikcích, jako jsou pekárny, butchery atd., ale nikoli k nepřetržitě masové výrobě potravin.
- Tento spotřebič je určen pouze k uchovávání potravin a nápojů v chladném stavu a k jejich zobrazení. Jakékoliv jiné použití může vést k poškození spotřebiče nebo úrazu.
- Obsluha přístroje k jakémukoli jinému účelu se považuje za nesprávné použití přístroje. Uživatel nese výhradní odpovědnost za nesprávné použití zařízení.

## Uzemnění instalace

Tento spotřebič je klasifikován jako **ochranná třída I** a musí být připojen k ochrannému uzemnění. Uzemnění snižuje riziko úrazu elektrickým proudem tím, že zajišťuje únikový vodič pro elektrický proud.

Tento spotřebič je vybaven napájecím kabelem se zemnicí zástrčkou nebo elektrickými přípojkami se zemnicím vodičem. Přípojky musí být správně nainstalovány a uzemněny.

## Hlavní části výrobku

(Obr. 1 na straně 3)

1. Skleněné dveře
2. Sání vzduchu
  - Nikdy neblokujte sání. V chladničce je nasáván vzduch a studený vzduch cirkuluje uvnitř chladničky.
3. Hlavní vypínač
4. Stojan
  - Výška stojanu je nastavitelná pro různé zboží. Pro nastavení:
    - 1) Vyměňte stojan
    - 2) Posuňte držák stojanu do vhodné výšky.
    - 3) Umístěte stojan na podpěru.
5. Výstup vzduchu
  - Nikdy neblokujte výstup vzduchu. Nechte vnitřek cirkulujícího studeného vzduchu vytéct.
6. Digitální regulátor teploty
7. Vzduchovav mimo sklo k odstranění kondenzované vody

Poznámka: Obsah této příručky se vztahuje na všechny uvedené položky, pokud není uvedeno jinak. Vzhled se může lišit od zobrazených ilustrací.

## Ovládací panel

(Obr. 2 na straně 3)

8. Tlačítko pro zvýšení
9. Světlo
10. Tlačítko nastavení
11. Tlačítko Snížit
12. LED kontrolka chladiwa
13. LED kontrolka rozmrazování

## Schéma zapojení

[Položka 233238 v.02, 233269 v.02, 233610 v.02, 233627 v.02, 233634 v.02, 233641 v.02, 233658 v.02, 233665 v.02]

(Obr. 3 na straně 4)

- A. Odmrazovací sonda
- B. Sonda termostatu
- C. Digitální regulátor teploty
- D. Panel displeje
- E. Vypínač napájení
- F. Motor ventilátoru
- G. Ochrana proti přetížení
- H. Kompresor
- I. Světlo
- J. PTC

## Schéma zapojení

[Položka 233290, 233696]

(Obr. 4 na straně 4)

- K. Odmrazovací sonda
- L. Sonda termostatu
- M. Digitální regulátor teploty
- N. Panel displeje
- O. Motor ventilátoru
- P. Ochrana proti přetížení
- Q. Kompresor
- R. Svítlna
- S. PTC

## Příprava před použitím

- Odstraňte všechny ochranné obaly.
  - Zkontrolujte, zda je přístroj v dobrém stavu a s veškerým příslušenstvím. V případě neúplného nebo poškozeného doručení prosím okamžitě kontaktujte dodavatele. V takovém případě prostředek nepoužívejte.
  - Před použitím vyčistěte příslušenství a spotřebič (viz ==> Čištění a údržba).
  - Ujistěte se, že je spotřebič zcela suchý.
  - Spotřebič položte na vodorovný, stabilní a žáruvzdorný povrch, který je bezpečný proti stříkající vodě.
  - Pokud chcete spotřebič uložit v budoucnu, uschovejte jeho obal.
  - Návod k použití si uschovejte pro budoucí použití.
- POZNÁMKA!** Z důvodu zbytků z výroby může spotřebič během prvních několika použití vydávat lehký zápach. To je normální a neznamená to žádnou závadu ani nebezpečí. Ujistěte se, že je spotřebič dobře větrán.

## Návod k obsluze

- Připojte zástrčku k vhodné elektrické zásuvce. Zapněte spotřebič (je-li součástí balení). Nechte spotřebič několik hodin běžet, aby dosáhl teploty chlazení, než do něj vložíte nápoj nebo jídlo.

### • Provoz digitálního regulátoru teploty

#### 1). Nastavení teploty

- Stisknutím tlačítka [10] přejdete do režimu nastavení. Zobrazí se nastavená teplota.
- Stisknutím [8] nebo [11] zvýšíte nebo snížíte nastavenou teplotu.
- Opětovným stisknutím tlačítka [10] potvrďte nastavení a ukončete režim. Poté se zobrazí teplota uvnitř skříně.

#### Poznámka:

- Pokud do 10 sekund nestisknete žádné tlačítko. Nově nastavená teplota bude uložena.
- Rozsah nastavení teploty od 2 °C do 6 °C [233610 v.02, 233627 v.02, 233634 v.02, 233641 v.02, 233658 v.02, 233665 v.02, 233269 v.02, 233238 v.02]; Rozsah nastavení teploty od 2 °C do 8 °C [233696, 233290].
- Udržujte dveře otevřené co nejkratší, aby uvnitř zůstala chladná teplota.

#### 2). Osvětlení uvnitř skříně

- Stisknutím [9] zapnete osvětlení. Opětovným stisknutím [9] osvětlení VYPNETE.

#### 3). Kontrolka LED chladiwa

- Během chlazení (kompresor povolen) se tato kontrolka chladiwa [12] trvale rozsvítí.
- Po dosažení nastavené teploty uvnitř skříně bude kontrolka chladiwa [12] nepřetržitě blikat.
- Při spuštění odmrazování kontrolka chladiwa LED [12] zhasne.

#### 4). Kontrolka LED rozmrazování

- Během odmrazování se tato kontrolka rozmrazování [13] trvale rozsvítí.
- Po odmrazování kontrolka rozmrazování [13] zhasne.

## Čištění a údržba

**POZORNOST!** Před skladováním, čištěním a údržbou vždy odpojte spotřebič od elektrické sítě a vychladněte.

K čištění nepoužívejte proud vody ani parní čistič a netlačte spotřebič pod vodu, protože by mohlo dojít k namočení součástí a úrazu elektrickým proudem.

- Pokud není spotřebič udržován v dobrém stavu čistoty, může to nepříznivě ovlivnit jeho životnost a způsobit nebezpečnou situaci.
- Zbytky potravin je třeba pravidelně čistit a odstraňovat ze spotřebiče. Pokud není spotřebič řádně vyčištěn, sníží se jeho životnost a během používání může dojít k nebezpečnému stavu.

### Čištění

- Očistěte ochlazený vnější povrch hadříkem nebo houbou mírně navlženou jemným mýdlovým roztokem.
- Z hygienických důvodů je nutné spotřebič před použitím a po něm vyčistit.
- Zabraňte kontaktu vody s elektrickými součástmi.
- Spotřebič nikdy neponořujte do vody nebo jiných kapalin.
- Žádné součásti nelze mýt v myčce nádobí.

Díl	Jak čistit	Poznámka
Veškeré příslušenství, jako jsou stojany, držáky stojanů atd.	<ul style="list-style-type: none"><li>• Namočte do teplé mýdlové vody na dobu asi 10 až 20 minut.</li><li>• Důkladně opláchněte pod tekoucí vodou.</li></ul>	Nakonec všechny díly důkladně osušte.
Vnější skleněné povrchy	<ul style="list-style-type: none"><li>• O třete měkkým hadříkem a trochou neutrálního čistícího prostředku. Dbejte na to, aby se dovnitř spotřebiče nedostala žádná voda nebo vlhkost.</li></ul>	
Vnitřní skleněné povrchy	<ul style="list-style-type: none"><li>• Odstraňte zbytky jídla.</li><li>• O třete měkkým hadříkem a trochou jemného čistícího prostředku. Dbejte na to, aby se dovnitř spotřebiče nedostala žádná voda nebo vlhkost.</li></ul>	
Skleněné dveře		

### Údržba

- Pravidelně kontrolujte provoz spotřebiče, abyste zabránili problémům, které mohou způsobit vážné nehody.
- Pokud vidíte, že spotřebič nefunguje správně nebo že se vyskytl problém, přestaňte jej používat, vypněte jej a kontaktujte dodavatele.
- Veškerá údržba, instalace a opravy musí být prováděny specializovanými a autorizovanými techniky nebo doporučenými výrobci.

### Výměna vadného světla

- **POZOR!** Před výměnou vždy odpojte spotřebič od elektrické zásuvky.
- Vyšroubujte oba šrouby na boku krytu žárovky
- Odstraňte staré světlo a nahraďte jej novým světlem stejného typu (není součástí balení). [Fluorescenční trubice 220-240V-/50 Hz 11W]
- Namontujte zpět kryt žárovky.
- Pokud si nejste jisti, jak provést výměnu, kontaktujte dodavatele/poskytovatele služeb (Viz ==> Záruka).

### Přeprava a skladování

- Před uskladněním se vždy ujistěte, že byl spotřebič odpojen od zdroje napájení a zcela vychladl.
- Spotřebič skladujte na chladném, čistém a suchém místě.
- Na spotřebič nikdy nepokládejte těžké předměty, protože by se mohly poškodit.
- Spotřebič nepřemisťujte, když je v provozu. Při přemisťování odpojte spotřebič od zdroje napájení a držte jej na dně.
- Zvláštní pozornost je třeba věnovat při přemisťování nebo přepravě stroje kvůli jeho vysoké hmotnosti. Nejméně se 2 osobami nebo s použitím vozíku. Pohybujte se strojem pomalu, opatrně a nikdy ne o více než 5°.

## Odstraňování problémů

Pokud spotřebič nefunguje správně, vyhledejte řešení v tabulce níže. Pokud problém stále nemůžete vyřešit, obraťte se na dodavatele/poskytovatele služeb.

Problémy	Možná příčina	Možné řešení
Spotřebič nespustí chlazení po připojení k elektrické síti a zapnutí (je-li součástí dodávky).	Tepelná pojistka aktivována	Kontaktujte dodavatele/poskytovatele služeb ohledně opravy.
	Kompresor je vadný.	
	Napájecí zástrčka je nesprávně zapojena do zásuvky.	Zkontrolujte připojení a ujistěte se, že jsou všechna připojení správně připojena.
Chlazení nestačí.	Hlavní vypínač je vadný.	Kontaktujte svého dodavatele.
	Spotřebič je pod silným slunečním zářením nebo v blízkosti zdroje tepla.	Přesuňte spotřebič na nové místo, abyste se vyhnuli přímému slunečnímu záření.
	Dvířka nejsou správně zavřena nebo je vadné těsnění.	Dveře řádně zavřete.
	Do spotřebiče je vloženo příliš mnoho potravin.	Do spotřebiče vložte méně potravin.
Příliš velký hluk.	Spotřebič není umístěn vodorovně.	Zkontrolujte, zda je spotřebič umístěn vodorovně.
	Spotřebič se dotýká okolní stěny nebo jiných předmětů.	Ujistěte se, že je alespoň 10 cm od jiných předmětů nebo stěn.
Příliš velký hluk.	Uvnitř spotřebiče jsou některé volné části.	Kontaktujte dodavatele/poskytovatele služeb ohledně opravy.

## Záruka

Jakákoliv závada ovlivňující funkci spotřebiče, která se objeví do jednoho roku od zakoupení, bude opravena bezplatnou opravou nebo výměnou za předpokladu, že byl spotřebič používán a udržován v souladu s pokyny a že nebyl žádným způsobem zneužit ani zneužít. Vaše zákonná práva nejsou dotčena. Pokud je spotřebič reklamován v rámci záruky, uveďte, kde a kdy byl zakoupen, a přiložte doklad o zakoupení (např. doklad o zakoupení). V souladu s našimi zásadami neustálého vývoje produktů si vyhrazujeme právo bez předchozího upozornění změnit specifikace produktu, balení a dokumentace.

## Likvidace a prostředí



Při vyřazování spotřebiče z provozu se tento spotřebič nesmí likvidovat s jiným domácím odpadem. Namísto toho je vaší odpovědností zlikvidovat odpadní zařízení předáním na určené sběrné

místo. Nedodržení tohoto pravidla může být penalizováno v souladu s platnými předpisy o likvidaci odpadu. Samostatný sběr a recyklace vašich odpadních zařízení při likvidaci pomůže zachovat přírodní zdroje a zajistí, že budou recyklovány způsobem, který chrání lidské zdraví a životní prostředí.

Další informace o tom, kde můžete odpad odevzdat k recyklaci, získáte od místní společnosti pro sběr odpadu. Výrobci a dovozcí nenesou odpovědnost za recyklaci, zpracování a ekologickou likvidaci, a to ani přímo, ani prostřednictvím veřejného systému.

## MAGYAR

### Tisztelt Ügyfelünk!

**Köszönjük, hogy megvásárolta ezt a Hendi készüléket. A készülék első üzembe helyezése és használata előtt figyelmen kívül hagyva az alább ismertetett biztonsági előírásokat.**

### Biztonsági utasítások

- A készüléket kizárólag a jelen kézikönyvben leírt rendeltetésének megfelelően használja.
- A gyártó nem vállal felelősséget a helytelen használatból és használatból eredő károkról.
- **⚡ VESZÉLY! ÁRAMTÉS VESZÉLYE!** Ne kísérletez meg saját maga megjavítani a készüléket. Ne mérítse a készülék elektromos alkatrészeit vízbe vagy más folyadékba. Soha ne tartsa a készüléket folyó víz alatt.
- **SOHA NE HASZNÁLJON SÉRÜLT KÉSZÜLÉKET!** Rendszeresen ellenőrizze az elektromos csatlakozásokat és a vezetéket, hogy nem sérültek-e. Ha sérült, válassza le a készüléket az elektromos hálózatról. A veszély vagy sérülés elkerülése érdekében a javításokat csak beszállító vagy képzett személy végezheti.
- **FIGYELMEZTETÉS!** A készülék elhelyezésekor szükség esetén biztonságosan vezesse el a tápkábelt, hogy elkerülje a véletlen meghúzást, a károsodást, a fűtőfelülettel való érintkezést vagy a botlásveszélyt.
- **FIGYELMEZTETÉS!** Amíg a dugasz az aljzatban van, a készülék csatlakoztatva van a tápegységhez.
- **FIGYELMEZTETÉS!** MINDIG kapcsolja ki a készüléket, mielőtt leválasztja az áramellátásról, tisztításról, karbantartásról vagy tárolásról.
- A készüléket csak a készülék címkéjén feltüntetett feszültséggel és frekvenciával rendelkező elektromos aljzathoz csatlakoztassa.
- Ne érintse meg a dugasz/elektromos csatlakozásokat nedves vagy nedves kézzel.
- Tartsa távol a készüléket és az elektromos dugasz/csatlakozókat víztől és más folyadékoktól. Ha a készülék vízbe esik, azonnal távolítsa el a tápcsatlakozókat. Ne használja a készüléket addig, amíg azt szakképzett technikus nem ellenőrizte. Ezen utasítások be nem tartása életveszélyes kockázatokat okozhat.
- Csatlakoztassa a tápegységet egy könnyen hozzáférhető elektromos aljzathoz, hogy vészhelyzet esetén azonnal le tudja választani a készüléket.
- Ügyeljen arra, hogy a vezeték ne érintkezzen éles vagy forró tárgyakkal, és tartsa távol nyílt tűztől. Soha ne húzza ki a tápkábelt az aljzatról, hanem inkább mindig húzza ki a dugót.
- Soha ne szállítsa a készüléket a kábelénél fogva.

- Soha ne próbálja meg saját maga kinyitni a készülék burkolatát.
- Ne helyezzen tárgyakat a készülék házába.
- Használat közben soha ne hagyja felügyelet nélkül a készüléket.
- A készüléket kizárólag képzett személyzet használhatja az étterem konyhájában, étkezdéjében vagy bárjában stb.
- A készüléket nem használhatják csökkent fizikai, érzékszervi vagy szellemi képességekkel rendelkező személyek, illetve megfelelő tapasztalattal és tudással nem rendelkező személyek.
- A készüléket gyermekek semmilyen körülmények között nem használhatják.
- A készüléket és elektromos csatlakozásait gyermekektől elzárva tárolja.
- Soha ne használjon a készülékhez mellékelte vagy a gyártó által ajánlott tartozékoktól vagy kiegészítő eszközöktől eltérő tartozékokat. Ennek elmulasztása biztonsági kockázatot jelenthet a felhasználó számára, és károsíthatja a készüléket. Csak eredeti alkatrészeket és tartozékokat használjon.
- Ne működtesse a készüléket külső időzítővel vagy távvezérlő rendszerrel.
- Ne helyezze a készüléket fűtőtárgyra (benzin, elektromos, széntűzhely stb.).
- Ne takarja le a készüléket működés közben.
- Ne helyezzen semmilyen tárgyat a készülék tetejére.
- Ne használja a készüléket nyílt láng, robbanásveszélyes vagy gyúlékony anyagok közelében. A készüléket mindig vízszintes, stabil, tiszta, hőálló és száraz felületen üzemeltesse.
- A készülék nem alkalmas olyan helyre történő beszerelésre, ahol vízugár használható.
- Hagyjon legalább 20 cm-es helyet a készülék körül, hogy használat közben szellőzhessen.
- **FIGYELMEZTETÉS!** A készülék szellőzőnyílásait tartsa akadálymentesen.

## Speciális biztonsági utasítások

- A készülék kizárólag kereskedelmi és professzionális használatra készült.
- Ha a tápkábel megsérül, a veszély elkerülése érdekében a gyártóval, annak szervizével vagy hasonlóan képzett szakemberrel kell kicseréltetni. (Rögzített tápkábel a belsejében, de kicserélhető)
- **LEGYEN ÓVATOS! TŰZVESZÉLY!** A felhasznált hűtőközeg R600a / R290 Gyúlékony hűtőközeg, amely környezetbarát. Bár gyúlékony, nem károsítja az ózonréteget, és nem növeli az üvegházhatást. A hűtőközeg használata azonban a készülék zajszintjének enyhé megnövekedéséhez vezetett. A kompresszor zaján kívül a rendszer körüli hűtőfolyadék áramlását is hallhatja. Ez elkerülhetetlen, és nem befolyásolja hátrányosan a készülék teljesítményét. A készülék szállítása és üzembe helyezése során ügyelni kell arra, hogy a hűtőrendszer egyetlen része se sérüljön meg. A hűtőfolyadék szivárgása károsíthatja a szemet.
- A készülékben ciklopentan habosító anyagot használnak. Rendkívül gyúlékony.
- **LEGYEN ÓVATOS! ÉGÉSI SÉRÜLÉS VESZÉLYE!** A bőrre permetezett hűtőközeg kritikus égési sérüléseket okozhat. Védje a szemet és a bőrt. Ha a hűtőközeg megég, azonnal öblítse



**LEGYEN ÓVATOS! TŰZVESZÉLY!** A felhasznált hűtőközeg R600a / R290 Gyúlékony hűtőközeg, amely környezetbarát. Bár gyúlékony, nem károsítja az ózonréteget, és nem növeli az üvegházhatást. A hűtőközeg használata azonban a készülék

zajszintjének enyhé megnövekedéséhez vezetett. A kompresszor zaján kívül a rendszer körüli hűtőfolyadék áramlását is hallhatja. Ez elkerülhetetlen, és nem befolyásolja hátrányosan a készülék teljesítményét. A készülék szállítása és üzembe helyezése során ügyelni kell arra, hogy a hűtőrendszer egyetlen része se sérüljön meg. A hűtőfolyadék szivárgása károsíthatja a szemet.

A készülékben ciklopentan habosító anyagot használnak. Rendkívül gyúlékony.

**LEGYEN ÓVATOS! ÉGÉSI SÉRÜLÉS VESZÉLYE!** A bőrre permetezett hűtőközeg kritikus égési sérüléseket okozhat. Védje a szemet és a bőrt. Ha a hűtőközeg megég, azonnal öblítse

le hideg vízzel. Súlyos égési sérülések esetén azonnal alkalmazzon jeget, és forduljon orvoshoz.

- **FIGYELMEZTETÉS!** Beépítéskor biztosítson megfelelő szellőzést a környező szerkezetben. Soha ne zárja el a levegő beszívását és kimenetét a levegő keringésének megőrzése érdekében.
- **FIGYELMEZTETÉS!** Ne használjon mechanikus eszközöket vagy más eszközöket a leolvasztási folyamat felgyorsítására, kivéve a gyártó által ajánlottakat.
- **FIGYELMEZTETÉS!** Ne tegyen kárt a hűtőkörben.
- **FIGYELMEZTETÉS!** Ne használjon elektromos készülékeket a készülék élelmiszerátolói rekeszeiben, kivéve, ha azok a gyártó által ajánlott típusúak.
- Ne helyezzen a készülék belsejébe vagy közelébe semmilyen veszélyes terméket, például üzemanyagot, alkoholt, festéket, gyúlékony hajtógázt, gyúlékony vagy robbanásveszélyes anyagokat stb. tartalmazó aeroszolos dobozokat.
- Beszerelés után a készüléket nem szabad 5°-nál nagyobb szögben megdönteni, és a bekapcsoláshoz várni kell 2 órát, mielőtt a tápegységhez csatlakoztatná. Ugyanez vonatkozik a készülék későbbi mozgatására is.
- Ha a készüléket kikapcsolták vagy leválasztották az áramellátásról, akkor 5 perccel kell várni, amíg újra bekapcsolnak.

## Rendeltetésszerű használat

- Ez a készülék kereskedelmi célokra, például éttermek, étkezdék, kórházak konyháiban és kereskedelmi vállalkozások, például pékségek, sütődék stb. számára készült, de nem használható folyamatos tömegtermelésre.
- A készüléket kizárólag élelmiszerek vagy italok hidegen tartására és megjelöltéjére tervezték. Minden más használat a készülék károsodásához vagy személyi sérüléshez vezethet.
- A készülék bármilyen más célra történő működtetése a készülék nem rendeltetésszerű használatának minősül. A felhasználó kizárólagos felelősséggel tartozik az eszköz nem megfelelő használatáért.

## Földelés

Ez a készülék **I. védettségi osztályba** tartozik, és védőföldeléshez kell csatlakoztatni. A földelés csökkenti az áramütés kockázatát azáltal, hogy az elektromos áram számára elvezető vezetéket biztosít.

Ez a készülék földelt dugóval ellátott tápkábelrel vagy földelt vezetékkel ellátott elektromos csatlakozóval van felszerelve. A csatlakozásokat megfelelően kell felszerelni és földelni.

## A termék fő részei

(1. ábra a 3. oldalon)

1. Üvegajtó
2. Légbeszívás
  - Soha ne zárja el a szívást. A levegő beszívódik, és a hideg levegő a hűtőszekrény belsejében kering.
3. Fő BE/KI kapcsoló
4. Állvány
  - Az állvány magassága különböző árúkhöz állítható. A beállításához:
    - 1) Vegye ki az állványt
    - 2) Állítsa az állványtartót megfelelő magasságra.
    - 3) Helyezze az állványt a tartóra.
5. Levegőkimenet
  - Soha ne zárja el a levegőkimenetet. Hagyja, hogy a belső

keringő hideg levegő kiáramoljon.

6. Digitális hőmérséklet-szabályozó
7. Légcsatorna az üvegen kívül a kondenzvíz eltávolításához

Megjegyzés: A jelen kézikönyv tartalma minden felsorolt elemre vonatkozik, kivéve, ha másként nem határozzák meg. A megjelenés eltérhet az ábrán láthatótól.

## Kezelőpanel

(2. ábra a 3. oldalon)

8. Növelés gomb
9. Világítás
10. Beállítás gomb
11. Csökkentés gomb
12. Hűtőközeg LED
13. Leolvasztás LED

## Kapcsolási rajz

(233238 v.02, 233269 v.02, 233610 v.02, 233627 v.02, 233634 v.02, 233641 v.02, 233658 v.02, 233665 v.02)

(3. ábra a 4. oldalon)

- A. Leolvasztási szonda
- B. Termosztát szonda
- C. Digitális hőmérséklet-szabályozó
- D. Megjelenítő panel
- E. Tápkapcsoló
- F. Ventilátormotor
- G. Túlterhelés elleni védőelem
- H. Kompresszor
- I. Lámpa
- J. PTC

## Kapcsolási rajz

(233290, 233696 cikk)

(4. ábra a 4. oldalon)

- K. Leolvasztási szonda
- L. Termosztát szonda
- M. Digitális hőmérséklet-szabályozó
- N. Megjelenítő panel
- O. Ventilátor motor
- P. Túlterhelés elleni védőelem
- Q. Kompresszor
- R. Lámpa
- S. PTC

## Használat előtti előkészítés

- Távolítsa el az összes védőcsomagolást és csomagolást.
- Ellenőrizze, hogy a készülék jó állapotban van-e, és az összes tartozékkal együtt. Hiányos vagy sérült szállítás esetén kérjük, azonnal lépjen kapcsolatba a szállítóval. Ebben az esetben ne használja a készüléket.
- Használat előtt tisztítsa meg a tartozékokat és a készüléket (lásd ==> Tisztítás és karbantartás).
- Ellenőrizze, hogy a készülék teljesen száraz-e.
- Helyezze a készüléket vízszintes, stabil és hőálló felületre, amely biztonságosan ellenáll a kiforrccsenő víznek.
- Őrizze meg a csomagolást, ha a jövőben tárolni kívánja a készüléket.
- Őrizze meg a használati útmutatót későbbi használatra.

**MEGJEGYZÉS!** A gyártási maradványok miatt a készülék enyhe szagot bocsáthat ki az első néhány használat során. Ez normális jelenség, és nem jelez semmilyen hibát vagy veszélyt. Győződjön meg arról, hogy a készülék jól szellőzik.

## Üzemeltetési utasítások

- Csatlakoztassa a hálózati dugaszt egy megfelelő elektromos aljzathoz. Kapcsolja be a készüléket (ha mellékelve van). Hagyja a készüléket néhány órán keresztül működni, hogy elérje a hűtési hőmérsékletet, mielőtt az italt vagy ételt a készülékbe helyezné.
- **Digitális hőmérséklet-szabályozó működése**

### 1). A hőmérséklet beállítása

- Nyomja meg a [10] gombot a beállítási módba lépéshez. Megjelenik a beállított hőmérséklet.
- A beállított hőmérséklet növeléséhez vagy csökkentéséhez nyomja meg a [8] vagy [11] gombot.
- A beállítás megerősítéséhez és a kilépéshez nyomja meg ismét a [10] gombot. Ezután megjelenik a szekrény belső hőmérséklete.

### Megjegyzés:

- Ha 10 másodpercen belül egyetlen gombot sem nyom meg. Az újonnan beállított hőmérséklet tárolódik.
- A hőmérséklet beállítási tartománya 2 °C és 6 °C között van (233610 v.02, 233627 v.02, 233634 v.02, 233641 v.02, 233658 v.02, 233665 v.02, 233269 v.02, 233238 v.02); A hőmérséklet beállítási tartománya 2 °C és 8 °C között van (233696, 233290).
- Az ajtót a lehető legrövidebb ideig hagyja nyitva, hogy a hideg hőmérséklet bent maradjon.

### 2). Megvilágítás a szekrény belsejében

- Nyomja meg a [9] gombot a világítás bekapcsolásához. A lámpa kikapcsolásához nyomja meg ismét a [9] gombot.

### 3). Hűtőközeg LED visszajelző

- A hűtési művelet során (kompresszor engedélyezve) ez a hűtőközeg LED [12] visszajelző folyamatosan világít.
- Miután a belső szekrény elérte a beállított hőmérsékletet, a hűtőközeg LED [12] visszajelző folyamatosan villog.
- A leolvasztás indításakor a hűtőközeg LED [12] visszajelzője kialszik.

### 4). Leolvasztás LED visszajelző

- A leolvasztási művelet során ez a leolvasztás LED [13] folyamatosan világít.
- A leolvasztási művelet után a leolvasztás LED [13] visszajelzője kialszik.

## Tisztítás és karbantartás

**FIGYELEM!** Tárolás, tisztítás és karbantartás előtt mindig válassza le a készüléket az elektromos hálózatról, és hűtse le.

Ne használjon vízsugarat vagy gőztisztítót a tisztításhoz, és ne nyomja a készüléket a víz alá, mert az alkatrészek nedvesek lesznek, és áramütést okozhatnak.

- Ha a készüléket nem tartják megfelelő tisztaságú állapotban, az hátrányosan befolyásolhatja a készülék élettartamát, és veszélyes helyzetet eredményezhet.
- Az ételmaradványokat rendszeresen meg kell tisztítani, és el kell távolítani a készülékből. Ha a készüléket nem tisztítja meg megfelelően, az csökkenti annak élettartamát, és használat közben veszélyes állapotot okozhat.

## Tisztítás

- Enyhe szappanos oldattal enyhén megnedvesített ruhával vagy szivaccsal tisztítsa meg a hűtött külső felületet.
- Higiéniai okokból a készüléket használat előtt és után meg kell tisztítani.
- Kerülje az elektromos alkatrészek vízzel való érintkezését.
- Soha ne merítse a készüléket vízbe vagy más folyadékba.
- Egyetlen alkatrész sem tisztítható mosogatógépben.

Alkatrészek	Tisztítás	Megjegyzés
Minden tartozék, például állványok, állványtartók stb.	<ul style="list-style-type: none"><li>• Áztassa 10-20 percig meleg, szappanos vízben.</li><li>• Alaposan öblítse le folyó vízzel.</li></ul>	Végül szárítsa meg jól az összes alkatrészt.
Külső üvegfelületek	<ul style="list-style-type: none"><li>• Törölje tisztára puha ruhával és kevés semleges tisztítószerrel. Ügyeljen arra, hogy ne kerüljön víz vagy nedvesség a készülék belsejébe.</li></ul>	
Belső üvegfelületek	<ul style="list-style-type: none"><li>• Távolítsa el minden étellera-kódást.</li><li>• Törölje tisztára egy puha ruhával és egy kevés enyhe tisztítószerrel. Ügyeljen arra, hogy ne kerüljön víz vagy nedvesség a készülék belsejébe.</li></ul>	
Üvegajtó		

## Karbantartás

- Rendszeresen ellenőrizze a készülék működését, hogy megelőzze a súlyos baleseteket okozó problémákat.
- Ha azt látja, hogy a készülék nem működik megfelelően, vagy probléma van, ne használja tovább, kapcsolja ki, és forduljon a forgalmazóhoz.
- Minden karbantartási, telepítési és javítási munkát szakképzett és felhatalmazott technikusoknak kell elvégezniük, vagy a gyártónak kell javasolnia.

## A hibás lámpa cseréje

- **FIGYELEM!** Csere előtt mindig húzza ki a készüléket az elektromos aljzatból.
- Távolítsa el mindkét csavart a lámpaburkolat oldalán
- Távolítsa el a régi lámpát, és cserélje ki egy azonos típusú (nem tartozék) újra. (Fluorescent cső, 220-240V~/50 Hz, 11W)
- Szerelje vissza a lámpaburkolatot.
- Ha nem biztos benne, hogyan kell kicserélni, forduljon a szállítóhoz/szolgáltatóhoz (lásd ==> Garancia).

## Szállítás és tárolás

- Tárolás előtt mindig győződjön meg arról, hogy a készülék let lett választva a hálózatról, és teljesen lehűlt.
- A készüléket hűvös, tiszta és száraz helyen tárolja.
- Soha ne helyezzen nehéz tárgyakat a készülékre, mert ez károsíthatja azt.
- Ne mozgassa a készüléket működés közben. Mozgatás közben válassza le a készüléket az elektromos hálózatról, és tartsa alul.

- Nagy súlya miatt különös gonddal kell eljárni a gép mozgatásakor vagy szállításakor. Legalább 2 fővel vagy kocsival. A g?pet lassan, óvatosan mozgassa, ?s soha ne l?gezzen 5°-nál l?gfel?.

## Hibaelhárítás

Ha a készülék nem működik megfelelően, kérjük, ellenőrizze az alábbi táblázatban a megoldást. Ha továbbra sem tudja megoldani a problémát, kérjük, forduljon a szolgáltatóhoz.

Problémák	Lehetséges ok	Lehetséges megoldás
A készülék nem kezd el a hűtést, miután csatlakoztatva az elektromos hálózathoz és bekapcsolta (ha van).	Termikus kikapcsolás aktiválva	Forduljon a szállítóhoz/ szolgáltatóhoz javítás céljából.
	A kompresszor meghibásodott.	
	A hálózati csatlakozódugó helytelenül van csatlakoztatva a hálózati aljzathoz.	Ellenőrizze a csatlakozást, és győződjön meg arról, hogy az összes csatlakozás megfelelően van csatlakoztatva.
	A fő BE/KI kapcsoló hibás.	Forduljon a szállítóhoz.
A hűtés nem elegendő.	A készülék erős napfénynek van kitéve, vagy hőforrás közelében van.	A közvetlen napfény elkerülése érdekében helyezze át a készüléket egy új helyre.
	Az ajtók nincsenek megfelelően bezárva, vagy a tömítés hibás.	Zárja be megfelelően az ajtókat.
	Túl sok élelmiszer van a készülék belsejében.	Helyezzen kevesebb ételt a készülékbe.
	A környező szellőzés nem megfelelő.	Ellenőrizze, hogy megfelelő-e a szellőzés úgy, hogy legalább 10 cm-re van a többi tárgytól vagy faltól.
Túl sok a zaj.	A készülék nincs vízszintesen elhelyezve.	Ellenőrizze, hogy a készülék vízszintesen helyezkedik-e el.
	A készülék hozzár a környező falhoz vagy más tárgyakhoz.	Ellenőrizze, hogy legalább 10 cm-re van-e más tárgyaktól vagy faltól.
	A készülék belsejében laza alkatrészek találhatóak.	Forduljon a szállítóhoz/ szolgáltatóhoz javítás céljából.

## Jótállás

A készülék működését befolyásoló minden olyan hiba, amely a vásárlást követő egy éven belül válik nyilvánvalóvá, javításra vagy cserére szorul, feltéve, hogy a készüléket az utasításoknak megfelelően használták és karbantartották, és semmilyen módon nem használták fel helytelenül vagy használták fel helytelenül. Az Ön törvényben biztosított jogait ez nem érinti. Ha a készülékre garanciális igény vonatkozik, adja meg, hogy hol és mikor vásárolta meg, és mellékelje a vásárlást igazoló bizonylatot (pl. nyugtát).

A folyamatos termékfejlesztésre vonatkozó irányelvünkkel összhangban fenntartjuk a jogot a termék, a csomagolás és a dokumentáció előzetes értesítés nélküli módosítására.



## Elvetés és környezet



A készülék üzemen kívül helyezése során a termékét nem szabad más háztartási hulladékkal együtt ártalmatlanítani. Ehelyett az Ön felelőssége, hogy a hulladékgyűjtő berendezéseket a kijelölt gyűjtőhelyre szállítsa. Ennek a szabálynak a figyelmen kívül hagyása a hulladék ártalmatlanítására vonatkozó hatályos előírásokkal összhangban büntetést vonhat maga után. A hulladéktároló berendezések ártalmatlanításkori előlőnített gyűjtése és újrahaznosítása segít a természeti erőforrások megőrzésében, és biztosítja, hogy az emberi egészséget és a környezetet védő módon kerül újrahaznosításra.

Ha többet szeretne megtudni arról, hogy hová lehet a hulladékok újrahaznosítani, forduljon a helyi hulladékgyűjtő vállalathoz. A gyártók és az importőrök nem vállalnak felelősséget az újrahaznosításért, a kezelésért és az ökológiai hulladékkezelésért sem közvetlenül, sem pedig nyilvános rendszeren keresztül.

## УКРАЇНСЬКИЙ

### Шановний клієнте!

Дякуємо, що придбали цей прилад Hendi. Уважно прочитайте цей посібник користувача, звертаючи особливо увагу на правила техніки безпеки, описані нижче, перед першим встановленням і використанням цього приладу.

### Інструкції з техніки безпеки

- Використовуйте прилад лише за призначенням, як описано в цьому посібнику.
- Виробник не несе відповідальності за будь-які збитки, спричинені неправильною експлуатацією та неправильним використанням.
-  **НЕБЕЗПЕКА! РИЗИК УРАЖЕННЯ ЕЛЕКТРИЧНИМ СТРУМОМ!** Не намагайтеся ремонтувати прилад самостійно. Не занурюйте електричні частини приладу у воду або інші рідини. Ніколи не тримайте прилад під проточною водою.
- НІКОЛИ НЕ ВИКОРИСТОВУЙТЕ ПОШКОДЖЕНИЙ ПРИЛАД!** Регулярно перевіряйте електричні з'єднання та шнур на наявність пошкоджень. У разі пошкодження від'єднайте прилад від джерела живлення. Будь-який ремонт має виконуватися лише постачальником або кваліфікованою особою, щоб уникнути небезпеки або травми.
- ПОПЕРЕДЖЕННЯ!** Під час розміщення приладу безпечно прокладіть кабель живлення, якщо це необхідно, щоб уникнути ненавмисного натягу, пошкодження, контакту з поверхнею нагрівання або небезпеки відключення.
- ПОПЕРЕДЖЕННЯ!** Поки штекер знаходиться у гнізді, прилад підключається до електромережі.
- ПОПЕРЕДЖЕННЯ!** ЗАВЖДИ вимикайте прилад, перш ніж від'єднувати його від електромережі, чищення, обслуговування або зберігання.
- Підключайте прилад до електричної розетки лише за допомогою напруги та частоти, зазначених на етикетці приладу.
- Не торкайтеся вилки/електричного з'єднання вологими або вологими руками.
- Тримайте прилад та електричну вилку/з'єднання подалі від води та інших рідин. Якщо прилад потрапив у воду, негайно

вийміть з'єднання з джерелом живлення. Не використовуйте прилад, доки його не перевірить сертифікований спеціаліст. Недотримання цих інструкцій призведе до ризиків, що загрожують життю.

- Під'єднайте джерело живлення до легкодоступної електричної розетки, щоб можна було негайно від'єднати прилад у разі виникнення надзвичайної ситуації.
- Переконайтеся, що шнур не контактує з гострими чи гарячими предметами, та тримайте його подалі від відкритого вогню. Ніколи не тягніть за шнур живлення, щоб від'єднати його від розетки; натомість тягніть за вилку.
- Ніколи не носіть прилад за шнур.
- Ніколи не намагайтеся самостійно відкривати корпус приладу.
- Не вставляйте предмети в корпус приладу.
- Ніколи не залишайте прилад без нагляду під час використання.
- Цим приладом повинен керувати кваліфікований персонал на кухні ресторану, ідальні або бару тощо.
- Цей прилад не повинні експлуатувати особи з обмеженими фізичними, сенсорними або розумовими здібностями або особи з недостатнім досвідом і знаннями.
- Цей прилад за жодних обставин не повинен використовуватися дітьми.
- Зберігайте прилад та його електричні підключення в недоступному для дітей місці.
- Ніколи не використовуйте аксесуари або будь-які додаткові пристрої, окрім тих, що постачаються разом із приладом або рекомендовані виробником. Якщо цього не зробити, це може становити загрозу безпеці користувача та пошкодити прилад. Використовуйте лише оригінальні деталі та аксесуари.
- Не використовуйте цей прилад із зовнішнім таймером або системою дистанційного керування.
- Не ставте прилад на нагрівальний об'єкт (бензин, електрична плита, вугільна плита тощо).
- Не накривайте прилад під час роботи.
- Не ставте на прилад жодних предметів.
- Не використовуйте прилад поблизу відкритого вогню, вибухонебезпечних або легкозаймистих матеріалів. Завжди експлуатуйте прилад на горизонтальній, стійкій, чистій, жаростійкій і сухій поверхні.
- Прилад не можна встановлювати в місцях, де можна використовувати струмінь води.
- Під час роботи залиште місце на відстані принаймні 20 см навколо приладу для вентиляції.
- ПОПЕРЕДЖЕННЯ!** Тримайте всі вентиляційні отвори на приладі вільними від перешкод.

### Спеціальні інструкції з безпеки

- Цей прилад призначений лише для комерційного та професійного використання.
- Якщо кабель живлення пошкоджений, його повинен замінити виробник, його сервісна служба або аналогічно кваліфіковані особи, щоб уникнути небезпеки. (Фіксований кабель живлення всередині, але його можна замінити)
-  **ОБЕРЕЖНІСТЬ! РИЗИК ПОЖЕЖИ!** Застосовуваний холодоагент R600a / R290. Це займистий холодоагент, який є екологічно безпечним. Хоча він легкозаймистий, він не пошкоджує озоновий

UA

шар і не посилює парниковий ефект. Однак використання цього охолоджувача призвело до незначного збільшення рівня шуму приладу. Крім шуму компресора, ви можете почути, як охолоджувач тече навколо системи. Це неминуче і не впливає негативно на роботу приладу. Під час транспортування слід бути обережними та налаштувати прилад, щоб не пошкодити жодних частин системи охолодження. Протикання охолоджувача може пошкодити очі.

- У цьому приладі використовується пінопластовий нагвинчувач. Вона дуже легкозаймиста.
- **ОБЕРЕЖНІСТЬ! РИЗИК ОПІКІВ!** Рідкий холодоагент, що розпливається на шкіру, може викликати критичні опіки. Захист очей і шкіри. У разі опіків холодоагентом негайно промийте його холодною водою. Якщо опіки глибокі, нанесіть лід і негайно зверніться за медичною допомогою.
- **ПОПЕРЕДЖЕННЯ!** Забезпечте достатню вентиляцію навколишньої конструкції при вбудовуванні. Ніколи не блокуйте всмоктування потоку повітря та випускний отвір для повітря, щоб підтримувати циркуляцію повітря.
- **ПОПЕРЕДЖЕННЯ!** Не використовуйте механічні пристрої або інші засоби для прискорення процесу розморожування, крім рекомендованих виробником.
- **ПОПЕРЕДЖЕННЯ!** Не пошкоджуйте контур циркуляції холодоагенту.
- **ПОПЕРЕДЖЕННЯ!** Не використовуйте електричні прилади всередині відділень для зберігання продуктів, якщо вони не відповідають рекомендованим виробником типу.
- Не кладіть на прилад або поблизу нього небезпечні речовини, такі як паливо, алкоголь, фарба, аерозольні балончики з легкозаймистим пропелентом, легкозаймистими або вибухонебезпечними речовинами тощо.
- Після встановлення приладу не можна нахилити під кутом більше 5°, тому необхідно зачекати 2 години, перш ніж підключати його до джерела живлення, щоб увімкнути його. Те саме стосується випадків, коли прилад після цього пересувається.
- Якщо прилад було вимкнено або від'єднано від джерела живлення, необхідно зачекати 5 хвилин, перш ніж знову увімкнути його.

## Цільове використання

- Цей прилад призначений для комерційного застосування, наприклад, у кухнях ресторанів, їдальні, лікарнях і комерційних підприємствах, таких як пекарні, випічка тощо, але не для постійного масового виробництва їжі.
- Цей прилад призначений лише для зберігання їжі або напоїв у прохолодному стані та відображення їх. Будь-яке інше використання може призвести до пошкодження приладу або травм.
- Експлуатація приладу з будь-якою іншою метою вважається неправильним використанням приладу. Користувач несе одноосібну відповідальність за неналежне використання пристрою.

## Встановлення заземлення

Цей прилад належить до класу **захисту I** і має бути під'єднаний до захисного заземлення. Заземлення знижує ризик ураження електричним струмом, надаючи провід для виходу електричного струму.

Цей прилад оснащений кабелем живлення з вилкою заземлення або електричними з'єднаннями з дротом заземлення.

З'єднання повинні бути належним чином встановлені та заземлені.

## Основні частини продукту

(Рис. 1 на стор. 3)

1. Скляні дверцята
2. Всмоктування повітря
  - Ніколи не блокуйте всмоктування. Повітря всмоктується, а холодне повітря циркулює всередині холодильника.
3. Основний перемикач увімкнення/вимкнення
4. Штатив
  - Висота стійки регулюється для різних товарів. Для регулювання:
    - 1) Вийміть підставку
    - 2) Перемістіть опору штатива на відповідну висоту.
    - 3) Поставте підставку на підставку.
5. Випускний отвір для повітря
  - Ніколи не блокуйте випускний отвір для повітря. Нехай всередині циркулює холодне повітря витікає.
6. Цифровий контролер температури
7. Повітряний провід ззовні скла для видалення конденсатної води

Зауваження: Вміст цього посібника застосовується до всіх перелічених елементів, якщо не зазначено інше. Зовнішній вигляд може відрізнятися від зображених зображень.

## Панель керування

(Рис. 2 на стор. 3)

8. Кнопка збільшення
9. Світло
10. Кнопка налаштування
11. Кнопка зменшення
12. Світлодіодний індикатор холодильника
13. Світлодіодний індикатор розморожування

## Схема контуру

(Пункт 233238 v.02, 233269 v.02, 233610 v.02, 233627 v.02, 233634 v.02, 233641 v.02, 233658 v.02, 233665 v.02)

(Рис. 3 на стор. 4)

- A. Щуп для розморожування
- B. Термостатовий зонд
- C. Цифровий контролер температури
- D. Панель дисплея
- E. Перемикач живлення
- F. Двигун вентилятора
- G. Захисний пристрій для перевантаження
- H. Компресор
- I. Лампа
- J. РТС

## Схема контуру

(пункти 233290, 233696)

(Рис. 4 на стор. 4)

- K. Щуп для розморожування
- L. Термостатовий зонд
- M. Цифровий контролер температури
- N. Панель дисплея
- O. Двигун вентилятора
- P. Захисний пристрій для перевантаження
- Q. Компресор

## Підготовка перед використанням

- Зніміть захисну упаковку та упаковку.
- Переконайтеся, що пристрій у хорошому стані та з усіма аксесуарами. У разі неповної або пошкодженої доставки негайно зверніться до постачальника. У цьому випадку не використовуйте пристрій.
- Перед використанням очистіть аксесуари та прилад (див. = > Чистення та догляд).
- Переконайтеся, що прилад повністю сухий.
- Помістіть прилад на горизонтальну, стійку та жаростійку поверхню, безпечно для бризок води.
- Зберігайте упаковку, якщо ви плануєте зберігати ваш прилад у майбутньому.
- Зберігайте посібник користувача для подальшого використання.

**ПРИМІТКА!** Через виробничі залишки прилад може випускати легкий запах під час перших декількох застосувань. Це нормально і не вказує на будь-який дефект або небезпеку. Переконайтеся, що прилад добре провітрюється.

## Інструкції з експлуатації

- Під'єднайте вилку до відповідної електричної розетки. Увімкніть прилад (якщо він входить до комплекту). Залишити прилад на кілька годин, щоб досягти температури охолодження, перш ніж помістити напій або їжу всередині приладу.
- **Робота цифрового регулятора температури**

### 1). Налаштування температури

- Натисніть [10], щоб увійти в режим налаштування. Відображається встановлена температура.
- Натисніть [8] або [11], щоб збільшити або зменшити встановлену температуру.
- Натисніть [10] ще раз, щоб підтвердити налаштування та вийти з системи. Потім відображається температура всередині шафи.

#### Примітка:

- Якщо протягом 10 секунд не натиснуто жодної кнопки. Буде збережена задана температура.
- Діапазон налаштування температури становить від 2°C до 6°C (233610 v.02, 233627 v.02, 233634 v.02, 233641 v.02, 233658 v.02, 233665 v.02, 233269 v.02, 233238 v.02); діапазон налаштування температури — від 2°C до 8°C (233696, 233290).
- Щоб підтримувати температуру всередині, тримайте дверцятка відчиненими якомога коротше.

### 2). Освітлення всередині шафи

- Натисніть [9], щоб увімкнути підсвітку. Натисніть [9] ще раз, щоб вимкнути підсвітку.

### 3). Світлодіодний індикатор холодоагенту

- Під час операції охолодження (спрацював компресор) цей світлодіодний індикатор холодоагенту [12] постійно світиться.
- Після того як температура всередині шафи досягне встановленої, індикатор холодоагенту [12] почне блимати безперервно.
- Коли починається розморожування, світлодіодний індикатор холодоагенту [12] вимикається.

### 4). Світлодіодний індикатор розморожування

- Під час операції розморожування цей світлодіодний індикатор розморожування [13] постійно світиться.
- Після операції розморожування індикатор розморожування [13] згасне.

## Очищення та технічне обслуговування

**УВАГА!** Завжди відключайте прилад від електромережі та охолоджуйтеся перед зберіганням, очищенням та обслуговуванням.

Не використовуйте струмінь води або пароочишувач для очищення та не штовхайте прилад під воду, оскільки деталі можуть стати вологими, і це може призвести до ураження електричним струмом.

- Якщо прилад не знаходиться в гарному стані чистоти, це може негативно вплинути на термін служби приладу та призвести до небезпечної ситуації.
- Залишки їжі слід регулярно чистити та видаляти з приладу. Якщо прилад не очищується належним чином, це скоротить його термін служби і може призвести до небезпечних умов під час використання.

### Очищення

- Очистіть охолоджену зовнішню поверхню ганчіркою або губкою, злегка змоченою м'яким мильним розчином.
- З міркувань гігієни прилад слід чистити до та після використання.
- Уникайте контакту води з електричними компонентами.
- Ніколи не занурюйте прилад у воду або інші рідини.
- Жодні деталі не можна мити в посудомийній машині.

UA

Частина	Як чистити	Зуваження
Усі аксесуари, як-от стійки, тримачі тощо.	<ul style="list-style-type: none"><li>• Замочіть у теплій мильній воді приблизно на 10–20 хвилин.</li><li>• Ретельно промийте під проточною водою.</li></ul>	Нарешті добре висушіть усі деталі.
Зовнішні скляні поверхні	<ul style="list-style-type: none"><li>• Протирайте м'якою тканиною з невеликою кількістю нейтрального миючого засобу. Переконайтеся, що всередині приладу не потрапила вода або волога.</li></ul>	
Внутрішні скляні поверхні	<ul style="list-style-type: none"><li>• Видаліть залишки їжі.</li><li>• Протріть начисто м'якою тканиною з невеликою кількістю м'якого миючого засобу. Переконайтеся, що всередині приладу не потрапила вода або волога.</li></ul>	
Скляні дверцятка		

### Технічне обслуговування

- Регулярно перевіряйте роботу приладу, щоб уникнути проблем, які можуть призвести до серйозних нещасних випадків.

- Якщо ви помітили, що прилад не працює належним чином або виникла проблема, припиніть його використання, вимкніть його та зверніться до постачальника.
- Усі роботи з технічного обслуговування, монтажу та ремонту мають виконуватися спеціалізованими та уповноваженими фахівцями або рекомендовані виробником.

#### Заміна несправного світла

- **УВАГА!** Перед заміною завжди відключайте прилад від електричної розетки.
- Зніміть обидва гвинти з бокової частини кришки
- Зніміть старе світло та замініть його на новий такого ж типу (не входить у комплект). [Флуоресцентний зонд 220-240V~/50 Гц 11W]
- Знову зберіть кришку.
- Якщо ви не впевнені, як замінити постачальника послуг/постачальника послуг (див. ==> Гарантія).

#### Транспортування та зберігання

- Перед зберіганням переконайтеся, що прилад від'єднано від джерела живлення та повністю охолоджено.
- Зберігайте прилад у прохолодному, чистому та сухому місці.
- Ніколи не ставте на прилад важкі предмети, оскільки це може пошкодити його.
- Не переміщуйте прилад під час його роботи. Під час переміщення від'єднайте прилад від джерела живлення та тримайте його вниз.
- Необхідно бути особливо обережним під час руху або транспортування машини через її вагу, принаймні 2 особи або використання мобільної стійки. Повільно, обережно переміщуйте машину та ніколи не нахиляйте її більше ніж на 5°.

#### Усунення несправностей

Якщо прилад не працює належним чином, зверніться до наведеної нижче таблиці для отримання рішення. Якщо ви все ще не можете вирішити проблему, зверніться до постачальника послуг/постачальника послуг.

Проблеми	Можлива причина	Можливе рішення
Прилад не починає охолоджуватись після підключення до електромережі та ввімкнення (якщо воно входить до комплекту).	Активовано тепловий вивіз	Зверніться до постачальника/постачальника послуг для ремонту.
	Компресор несправний.	
	Вилка живлення неправильно підключена до розетки.	Перевірте підключення та переконайтеся, що всі з'єднання правильно під'єднано.
Охолодження недостатньо.	Головний перемикач увімкнення/вимкнення несправний.	Зверніться до свого постачальника.
	Прилад знаходиться під сильним сонячним випромінюванням або поблизу джерела тепла.	Перемістіть прилад у нове місце, щоб уникнути прямого сонячного світла.
	Дверцята не закриті належним чином або устільнювач несправний.	Закрийте дверцята належним чином.
	Усередині приладу розміщено занадто багато продуктів.	Помістіть у прилад менше продуктів.
Занадто багато шуму.	Оточувати вентиляцію недостатньо.	Перевірте, чи забезпечена достатня вентиляція, пропускаючи відстань щонайменше 10 см від інших предметів або стін.
	Прилад не розміщено горизонтально.	Переконайтеся, що прилад розміщено горизонтально.
	Прилад торкається стін або інших предметів.	Переконайтеся, що відстань від інших об'єктів або стін становить щонайменше 10 см.
У приладі є деякі незакріплені деталі.		Зверніться до постачальника/постачальника послуг для ремонту.

#### Гарантія

Будь-які дефекти, що впливають на функціональність приладу, які стають очевидними протягом одного року після покупки, будуть відремонтовані за допомогою безкоштовного ремонту або заміни за умови, що прилад використовувався та підтримувався відповідно до інструкцій, а також не був зловживаний або не був використаний неналежним чином. Це не впливає на Ваші законні права. Якщо прилад вимагався за гарантією, вкажіть, де і коли він був придбаний, і додайте підтвердження покупки (наприклад, квитанцію). Відповідно до нашої політики постійної розробки продукції ми залишаємо за собою право змінювати технічні характеристики виробу, упаковки та документації без попереднього повідомлення.

## Утилізація та довкілля



При виведенні приладу з експлуатації його не можна утилізувати разом з іншими побутовими відходами. Замість цього ви несете відповідальність за утилізацію свого обладнання для відходів, передаючи його призначеному пункту збору.

Недотримання цього правила може бути покаране відповідно до чинних правил утилізації відходів. Окреме збирання та переробка вашого обладнання для відходів під час утилізації допоможе зберегти природні ресурси та забезпечити їх переробку у спосіб, який захищає здоров'я людини та довкілля.

Для отримання додаткової інформації про те, де можна перекинути відходи для переробки, зверніться до місцевої компанії з збору відходів. Виробники та імпортери не несуть відповідальності за переробку, лікування та екологічну утилізацію, як безпосередньо, так і через загальнодоступну систему.

## EESTI KEEL

### Lugupeetud klient!

Täname, et ostsite selle Hendi seadme. Lugege käesolev kasutusjuhend tähelepanelikult läbi, pöörates erilist tähelepanu allpool toodud ohutusnõuetele, enne kui seadme esmakordselt paigaldate ja kasutate.

### Ohutusjuhised

- Kasutage seadet ainult ettenähtud otstarbel, nagu käesolevas juhendis kirjeldatud.
- Tootja ei vastuta mis tahes kahjude eest, mis on põhjustatud ebaõigest kasutamisest või ebaõigest kasutusest.
-  **OHT! ELEKTRILÖÖGI OHT!** Ärge püüdke seadet ise parandada. Ärge kastke seadme elektrilisi osi vette ega muudesse vedelikesse. Ärge kunagi hoidke seadet voolava vee all.
- **ÄRGE KUNAGI KASUTAGE KAHJUSTATUD SEADET!** Kontrollige elektriühendusi ja toitejuhet regulaarselt kahjustuste suhtes. Kui seade on kahjustatud, eemaldage see vooluvõrgust. Ohu ja vigastuste vältimiseks tohib parandustööd teha ainult tarnija või kvalifitseeritud isik.
- **HOIATUS!** Seadme paigutamisel suunake toitejuhe ohutult, et vältida juhuslikku sissetõmbamist, kahjustamist, kokkupuutes kuumaga või komistamist.
- **HOIATUS!** Kui pistik on seinakontaktis, on seade toiteallikaga ühendatud.
- **HOIATUS!** Enne vooluvõrgust lahutamist, puhastamist, hooldamist või ladustamist lülitage seade ALATI välja.
- Ühendage seade pistikupessa ainult seadme etiketil toodud pinge ja sagedusega.
- Ärge puudutage pistikut/elektrilisi ühendusi märgade või niiskete kätega.
- Hoidke seade ja elektripistikud veest ning teistest vedelikest eemal. Kui seade kukub vette, eemaldage kohe toiteühendus. Ärge kasutage seadet enne, kui kvalifitseeritud tehnik on seda kontrollinud. Nende juhiste eiramine võib põhjustada eluohtlikke riske.
- Ühendage toiteallikas kergesti ligipääsetavasse pistikupessa, et saaksite seadme hädaolukorras kohe vooluvõrgust eemaldada.
- Veenduge, et juhe ei puutu kokku teravate või kuumade ese-

metega ja hoidke seda eemal lahtisest tulest. Ärge kunagi tõmmake toitejuhtmest, et see pistikupesast eemaldada, vaid tõmmake selle asemel alati pistikust.

- Ärge kunagi kandke seadet selle juhtmest.
- Ärge kunagi püüdke seadme korpuset ise avada.
- Ärge sisestage esemeid seadme korpusesse.
- Ärge jätke seadet kasutamise ajal järelevalveta.
- Seda seadet peaks kasutama ainult koolitatud personal restorani köögis, sööklates, baarides jne.
- Seda seadet ei tohi kasutada füüsilise, sensoorse või vaimse puudega inimesed ega isikud, kellel puuduvad vastavad kogemused ja teadmised.
- Lapsed ei tohi seda seadet mingil juhul kasutada.
- Hoidke seade ja selle elektriühendus lastele kättesaamatus kohas.
- Ärge kunagi kasutage muid tarvikuid ega lisaseadmeid peale nende, mis on seadmega kaasas või tootja poolt soovitatud. Vastasel juhul riskite kasutaja ohutusega ja võite seadet kahjustada. Kasutage ainult originaalvaruosi ja -tarvikuid.
- Ärge kasutage seadet välise taimeri või kaugjuhtimissüsteemi abil.
- Ärge asetage seadet kuumutusobjektile (bensini, elektripliiti, söepliiti jne).
- Ärge katke töötavat seadet kinni.
- Ärge asetage seadme peale mingeid esemeid.
- Ärge kasutage seadet lahtise tule, plahvatusohtlike või kergesti süttivate materjalide läheduses. Kasutage seadet alati horisontaalsel, stabiilsel, puhtal, kuumakindlal ja kuival pinnal.
- Seade ei sobi paigaldamiseks kohta, kus võib olla veejuga.
- Käite kasutamise ajal seadme ümber vähemalt 20 cm ruumi ventileerimiseks.
- **HOIATUS!** Hoidke kõik seadme ventilatsioonivad takistusteta.

### Ohutuslased erijuhised

- See seade on mõeldud ainult professionaalseks ja kaubanduslikuks kasutamiseks.
- Kui toitejuhe on kahjustatud, laske see ohutuse mõttes välja vahetada tootja, volitatud esindaja või sarnase kvalifikatsiooniga isiku poolt. (fikseeritud toitejuhe seestpoolt, kuid seda saab asendada)
-  **ETTEVAATUST! TULEOHT!** Kasutatav külmutusagens on R600a / R290 See on tuleohtlik külmutusagens, mis on keskkonnasõbralik. Kuigi see on tuleohtlik, ei kahjusta see osoonikihti ega suurenda kasvuhooneefekti. Selle jahutusvedeliku kasutamine on aga seadme müraaset veidi suurendanud. Lisaks kompressori mürale kuulete ka jahutusvedelikku, mis ümber süsteemi voolab. See on vältimatu ega kahjusta seadme tööd. Seadme transportimisel ja seadistamisel tuleb olla ettevaatlik, et ükski jahutussüsteemi osa ei oleks kahjustatud. Lekkiv jahutusvedelik võib silmi kahjustada.
- Kasutatav vahueemaldusvahend on selles seadmes Cyclo-pentane. See on väga tuleohtlik.
- **ETTEVAATUST! PÕLETUSOHT!** Nahale pihustatud külmutusaine vedelik võib põhjustada kriitilisi põletushaavu. Kaitske silmi ja nahka. Külmaaine põlemisel loputage kohe külma veega. Kui põletushaavad on rasked, kandke jääd peale ja pöörduge kohe arsti poole.

EE

- **HOIATUS!** Tagage ümbritsevas ehitises piisavalt ventilatsiooni. Ärge kunagi blokeeri õhu voolu imemist ja õhu väljalaskeava, et hoida õhuringlust.
- **HOIATUS!** Ärge kasutage sulamisprotsessi kiirendamiseks mehaanilisi seadmeid ega muid vahendeid peale tootja poolt soovitatute.
- **HOIATUS!** Ärge kahjustage külmutusagensi süsteemi.
- **HOIATUS!** Ärge kasutage seadme toiduainete hoidmise sektionides elektriseadmeid, kui need ei ole tootja poolt soovitatud.
- Ärge asetage seadme sisse ega lähedusse ohtlikke tooteid, nagu kütus, alkohol, värv, tuleohtlike gaasidega aerosoolid, kergesti süttivad või plahvatusohtlikud ained jne.
- Kui seade on paigaldatud, ei tohi seda kallutada nurga all, mis on suurem kui 5°, ning selle sisselülitamiseks tuleb enne toitevõrku ühendamist oodata 2 tundi. Sama kehtib seadme hilisemal liigutamisel.
- Kui seade on välja lülitatud või vooluvõrgust lahutatud, tuleb oodata 5 minutit, kuni seade uuesti sisse lülitatakse.

## Kasutusotstarve

- See seade on mõeldud kasutamiseks kaubanduslikes rakendustes, näiteks restoranide köökides, sööklates, haiglates ja äriettevõtetes, nagu pagaritöökohjad, lihakarndid jne, kuid mitte toidu pidevaks masstootmiseks.
- See seade on mõeldud ainult toidu või jookide säilitamiseks, jahedas olekus ja väljapanekuks. Muul viisil kasutamine võib seadet kahjustada või põhjustada kehavigastusi.
- Seadme mis tahes muul otstarbel kasutamist loetakse seadme väärkasutuseks. Kasutaja vastutab ainuisikuliselt seadme ebaõige kasutamise eest.

## Maanduspaigaldus

See seade on klassifitseeritud **kaitseklassi I** ja tuleb ühendada kaitsemaandusega. Maandus vähendab elektrilöögi ohtu, tagades elektrivoolule lekkejuhtme.

See seade on varustatud toitejuhtmega, millel on maandusjuhe või elektriuhendused ja maandusjuhe. Ühendused peavad olema õigesti paigaldatud ja maandatud.

## Toote põhiosad

(Joon.1 lk 3)

1. Klaasuks
2. Õhu imemine
  - Ärge kunagi blokeeri imu. Külmitikus imetakse õhku sisse ja külm õhk liigub.
3. Peamine SEES/VÄLJAS lüliti
4. Hoidik
  - Riivuli kõrgus on reguleeritav erinevatele kaupadele. Reguleerimiseks:
    - 1) Võtke rest välja
    - 2) Liigutage restituge sobivale kõrgusele.
    - 3) Pange rest toele.
5. Õhu väljalaskeava
  - Ärge kunagi blokeeri õhu väljalaskeava. Laske ringlevale külmal õhul välja voolata.
6. Digitaalne temperatuuriregulaator
7. Õhukanal klaasist välja kondensvee eemaldamiseks

Märkus: Juhendi sisu kehtib kõigi loetletud elementide kohta, kui pole teisiti öeldud. Välimus võib illustratsioonidel toodust erineda.

## Juhtpaneel

(Joon.2 lk 3)

8. Suurendamise nupp
9. Tuli
10. Seadistusnupp
11. Vähendamise nupp
12. Külmaaine LED
13. Sulatamise LED

## Vooluahela skeem

(Üksus 233238 v.02, 233269 v.02, 233610 v.02, 233627 v.02, 233634 v.02, 233641 v.02, 233658 v.02, 233665 v.02)

(Joon.3 lk 4)

- A. Sul atage sond
- B. Termostaadi sond
- C. Digitaalne temperatuurikontroller
- D. Ekraanipaneel
- E. Toitelüliti
- F. Ventilaaatori mootor
- G. Ülekoormuse kaitse
- H. Tihend
- I. Töke
- J. PTC

## Vooluahela skeem

(Üksus 233290, 233696)

(Joon. 4 lk 4)

- K. Sul atage sond
- L. Termostaadi sond
- M. Digitaalne temperatuuriregulaator
- N. Kuvapaneel
- O. Ventilaaatori mootor
- P. Ülekoormuskaitse
- Q. Tihend
- R. Töke
- S. PTC

## Ettevalmistus enne kasutamist

- Eemaldage kogu kaitsepakend ja pakend.
- Kontrollige, kas seade on heas seisukorras ja koos kõigi tarvikutega. Ebatäieliku või kahjustatud tarne korral võtke kohe ühendust tarnijaga. Sel juhul ärge seadet kasutage.
- Enne kasutamist puhastage tarvikud ja seade (vt ==> Puhastamine ja hooldus).
- Veenduge, et seade on täiesti kuiv.
- Asetage seade horisontaalsele, stabiilsele ja kuumakindlale pinnale, mis on kaitstud veepritsmete eest.
- Hoidke pakend alles, kui kavatsete seadet tulevikus hoiustada.
- Hoidke kasutusjuhend alles, et saaksite seda edaspidi vaadata.

**MÄRKUS!** Tootmisjääkide tõttu võib seade esimesel paaril kasutamisel eralduda kergelt lõhna. See on normaalne ega viita defektile ega ohule. Veenduge, et seade on hästi ventileeritud.

## Kasutusjuhised

- Ühendage toitepistik sobiva pistikupesaga. Lülitage seade sisse [kui see kuulub varustusel]. Jätke seade mõneks tunniks jahtumistemperatuurini jõudmiseks seisma, enne kui joogi või toidu seadmesse panete.

### • Digitaalse temperatuuriregulaatori talitlus

#### 1). Temperatuuri valimine

- Seadistusržiimi sisenemiseks vajutage [10]. Kuvatakse valitud temperatuur.
- Valitud temperatuuri suurendamiseks või vähendamiseks vajutage [8] või [11].
- Seade kinnitamiseks ja väljumiseks vajutage uuesti [10]. Seejärel kuvatakse kapi sisetemperatuur.

#### Märkus.

- Kui 10 sekundi jooksul ei vajutata ühtegi nuppu. Uus valitud temperatuur salvestatakse.
- Temperatuurisäte on vahemikus 2 °C kuni 6 °C [233610 v.02, 233627 v.02, 233634 v.02, 233641 v.02, 233658 v.02, 233665 v.02, 233269 v.02]; temperatuurisäte on 2 °C kuni 8 °C [233696, 233290].
- Hoidke ust võimalikult lühikesena, et hoida sees jahedat temperatuuri.

#### 2). Seadme sees olev valgustus

- Vajutage [9], et lülitada tuli SISSE. Vajutage uuesti [9], et lülitada tuli VÄLJA.

#### 3). Külmaaine LED-indikaator

- Jahutustoimingu ajal (kompressor on lubatud) süttib see külmaaine LED-indikaator [12] pidevalt.
- Kui sisemine kapp saavutab määratud temperatuuri, hakkab külmaaine LED-indikaator [12] pidevalt vilkuma.
- Sulatamise alustamisel kustub külmaaine LED-indikaator [12].

#### 4). Sulatamise LED-indikaator

- Sulatusprotsessi ajal süttib pidevalt see sulatuse LED-indikaator [13].
- Pärast sulatusprotsessi kustub sulatus-LED-indikaator [13].

## Puhastamine ja hooldus

**TÄHELEPANU!** Enne hoiulepanekut, puhastamist ja hooldust eemaldage seade alati vooluvõrgust ning laske sel maha jahtuda.

Ärge kasutage puhastamiseks veejuga ega aurupuhastit ega lükkake seadet vee alla, kuna selle osad võivad märjaks saada ja tekkida elektrilöögioht.

- Kui seadet ei hoita heas korras, võib see kahjustada seadme eluiga ja tekitada ohtliku olukorra.
- Toidujäägid tuleb regulaarselt puhastada ja seadmest eemaldada. Kui seadet korralikult ei puhastata, lühendab see selle eluiga ja võib kasutamise ajal tekitada ohtliku olukorra.

### Puhastamine

- Puhastage jahtunud välispinda õrnatoimelise seebilahuses kergelt niisutatud lapi või käsna.
- Hügieeni eesmärgil tuleb seadet enne ja pärast kasutamist puhastada.
- Vältige vee sattumist elektrilistele osadele.
- Ärge kunagi kastke seadet vette ega muudesse vedelikesse.
- Ükski osa ei ole nõudepesumasinakindel.

Osad	Kuidas puhastada	Märkus
Kõik tarvikud, nagu restid, restihoidikud jne.	<ul style="list-style-type: none"><li>• Leotage umbes 10 kuni 20 minutit soojas seebiveses.</li><li>• Loputage põhjalikult voolava vee all.</li></ul>	Lõpuks kuivatage korralikult kõik osad.
Välised klaaspinnad	<ul style="list-style-type: none"><li>• Puhastage pehme lapi ja vähese neutraalse pesuvahendiga. Jälgi, et seadmesse ei satuks vett ega niiskust.</li></ul>	
Sisemised klaaspinnad	<ul style="list-style-type: none"><li>• Eemaldage toidujäägid.</li><li>• Puhastage pehme lapi ja vähese õrnatoimelise pesuainega. Jälgi, et seadmesse ei satuks vett ega niiskust.</li></ul>	
Klaasuks		

### Hooldus

- Kontrollige regulaarselt seadme tööd, et vältida tõsiste õnnetuste ohte.
- Kui märkate, et seade ei tööta korralikult või esineb probleem, lõpetage seadme kasutamine, lülitage see välja ja võtke ühendust tarnijaga.
- Kõik hooldus-, paigaldus- ja parandustööd peab teostama selleks volitatud või tootja soovitatud tehnik.

### Defektse valguse asendamine

- **TÄHELEPANU!** Enne väljavahetamist eemaldage seade alati vooluvõrgust.
- Eemaldage mõlemad kruvid valgusti katte küljel
- Eemaldage vana lamp ja asendage see sama tüüpi uuega (ei kuulu komplekti). [Fluorestseeruv toru 220-240V- /50 Hz 11W]
- Pange valgusti kate tagasi.
- Kui te ei tea, kuidas asendada, võtke ühendust tarnija/teenusepakkujaga (vt ==> Garantiil).

### Transport ja hoiustamine

- Enne hoiule panemist veenduge, et seade oleks vooluvõrgust eemaldatud ja täielikult maha jahtunud.
- Hoidke seadet jahedas, puhtas ja kuivas kohas.
- Ärge kunagi asetage seadmele raskeid esemeid, sest see võib seadet kahjustada.
- Ärge liigutage töötavat seadet. Liikumisel eemaldage seade vooluvõrgust ja hoidke seda all.
- Masinat raske hakaalatu tõttu liigutades ja transportides tuleb olla eriti ettevaatlik. Vähemalt 2 inimesega või käru kasutamisega. Liigutage masinat aeglaselt, ettevaatlikult ja ärge kunagi kallake kallakule rohkem kui 5°.

### Tõrkeotsing

Kui seade ei tööta korralikult, kontrollige lahuse kohta allolevat tabelit. Kui te ei suuda probleemi ikkagi lahendada, võtke ühendust tarnija/teenusepakkujaga.

Probleemid	Võimalik põhjus	Võimalik lahendus
Seade ei alusta jahutamist pärast vooluvõrku ühendamist ja sisselülitamist (kui kuulub varustusse).	Terminile kaitse aktiveeritud	Võtke parandamiseks ühendust tarnija/teenusepakkujaga.
	Kompressor on defektne.	Kontrollige ühendust ja veenduge, et kõik ühendused on õigesti ühendatud.
	Toitepistik on toitepesaga valesti ühendatud.	Kontrollige ühendust ja veenduge, et kõik ühendused on õigesti ühendatud.
	Peamine SEES/VÄLJAS lüüti on defektne.	Võtke ühendust oma tarnijaga.
Jahutusest ei piisa.	Seade on tugeva päikesevalguse all või soojusallika lähedal.	Otsese päikesevalguse vältimiseks paigutage seade teise kohta.
	Uksed ei ole korralikult suletud või on tihend defektne.	Sulgege uksed korralikult.
	Seadmesse on pandud liiga palju toitu.	Pange seadmesse vähem toitu.
	Ümbrise ventilatsioon on ebapiisav.	Kontrollige, kas tagatud on piisav ventilatsioon, lubades vähemalt 10 cm kaugusele teistest objektidest või seinast.
Liiga palju müra.	Seade ei ole paigutatud horisontaalselt.	Kontrollige, kas seade on paigutatud horisontaalselt.
	Seade puudutab ümbrisevat seina või muid esemeid.	Veenduge, et teistest objektidest või seinast vähemalt 10 cm kaugusel.
	Seadmes on mõned lahtised osad.	Võtke parandamiseks ühendust tarnija/teenusepakkujaga.

## Garantii

Kõik defektid, mis mõjutavad seadme funktsionaalsust ja mis ilmnevad ühe aasta jooksul pärast ostu sooritamist, parandatakse tasuta remondi või asendamisega, kui seadet on kasutatud ja hooldatud vastavalt juhiste ning seda ei ole mingil viisil kuritarvitatud või väärkasutatud. See ei mõjuta teie seadusest tulenevaid õigusi. Kui seadet nõutakse garantii alusel, siis märkige, kus see osteti, ja lisage ostutõend (nt kviitung).

Kooskõlas meie toote pideva arendamise poliitikaga jätame endale õiguse muuta toote, pakendi ja dokumentatsiooni tehnilisi andmeid ette teatamata.

## Kõrvaldamine ja keskkond



Seadme väljalülitamisel ei tohi seda kõrvaldada koos muude olmejäätmetega. Selle asemel on teie kohustus visata jäätmed kogumispunkti. Selle reegli mittejärgimine võib olla kooskõlas jäätmete kõrvaldamist käsitlevate kohalduvate eeskirjadega sanaliseeritud. Teie seadmete jäätmete eraldi kogumine ja ringlussevõtt kõrvaldamise ajal aitab säilitada loodusressursse ja tagab selle ringlussevõtu viisil, mis kaitseb

inimeste tervist ja keskkonda.

Lisateabe saamiseks selle kohta, kuhu võite oma jäätmed ringlussevõtuks viia, võtke ühendust kohaliku jäätmekogumissettevõttega. Tootjad ja importijad ei võta vastutust ringlussevõtu, töötlemise ja ökoloogilise hävitamise eest, kas otse või avaliku süsteemi kaudu.

## LATVISKI

Cienjamais klient,

Pateicamies, ka iegādājāties šo Hendi ierīci. Pirms ierīces pirmās uzstādīšanas un lietošanas reizes uzmanīgi izlasiet šo lietotāja rokasgrāmatu, īpašu uzmanību pievēršot drošības noteikumiem, kas izklāstīti tālāk.

## Drošības norādījumi

- Izmantojiet ierīci tikai paredzētajam mērķim, kā aprakstīts šajā rokasgrāmatā.
- Ražotājs neatbild par bojājumiem, kas radušies nepareizas ekspluatācijas un nepareizas lietošanas rezultātā.
-  **NEKĀDĀ GADĪJUMĀ NEIZMANTOJĒT BOJĀTU IERĪCI!** Nemēģiniet remontēt ierīci patstāvīgi. Neiegremdējiet ierīces elektriskās daļas ūdenī vai citos šķidrums. Nekad neturiet ierīci tekošā ūdenī.
- NEVER USE A DAMAGED APPLIANCE!** Regulāri pārbaudiet, vai elektriskie savienojumi un vads nav bojāti. Ja ierīce ir bojāta, atvienojiet to no elektrotīkla. Lai izvairītos no briesmām vai ievainojumiem, visus remontdarbus drīkst veikt tikai pieredzējušiem un kvalificētiem speciālistiem.
- BRĪDINĀJUMS!** Novietojot ierīci, droši izvietojiet barošanas vadu, ja nepieciešams, lai izvairītos no nejaušas vilkšanas, sabojāšanas, saskares ar sildvirsmu vai pakļūšanas riska.
- BRĪDINĀJUMS!** Kamēr spraudnis ir kontaktlīdzdā, ierīce ir pievienota strāvas padevei.
- BRĪDINĀJUMS!** VIENMĒR izslēdziet ierīci, pirms atvienojat to no elektrotīkla, tīrīšanas, apkopes vai uzglabāšanas.
- Pieslēdziet ierīci elektrības kontaktlīdzdā tikai ar spriegumu un frekvenci, kas norādīta uz ierīces etiķetes.
- Nepieskarieties kontaktakšas/elektriskajiem savienojumiem ar slapjām vai mitrām rokām.
- Turiet ierīci un elektrisko aizgriezni/savienojumus atstatu no ūdens un citiem šķidrumiem. Ja ierīce iekrīt ūdenī, nekavējoties atvienojiet strāvas padevi. Nelietojiet ierīci, kamēr to nav pārbaudījis kvalificēts speciālists. Šo norādījumu neievērošana var radīt dzīvībai bīstamus riskus.
- Pievienojiet strāvas avotu viegli pieejamai kontaktlīdzdā, lai ārkārtas gadījumā varētu nekavējoties atvienot ierīci.
- Pārliedzinieties, ka vads nesaskaras ar asiem vai karstiem priekšmetiem, un neļaujiet tiem aizdedties. Nekad nevelciet strāvas vadu, lai atvienotu to no kontaktlīdzdas. Tā vietā vienmēr velciet kontaktdakšu.
- Nekādā gadījumā neturiet ierīci aiz vada.
- Nekādā gadījumā nemēģiniet atvērt ierīces korpusu.
- Neievietojiet ierīcē priekšmetus.
- Nekad neatstājiet ierīci bez uzraudzības lietošanas laikā.
- Šo ierīci drīkst izmantot tikai apmācīti darbinieki restorāna virtuvē, ēdnīcās vai bāros utt.
- Šo ierīci nedrīkst izmantot personas ar ierobežotām fiziskām, sensorām vai garīgām spējām, kā arī personas ar nepietiekamu pieredzi un zināšanām.



- Šo ierīci nekādā gadījumā nedrīkst lietot bērni.
- Glabājiet ierīci un tās elektriskos savienojumus bērniem nepieejamā vietā.
- Nekad neizmantojiet ierīces komplektācijā iekļautos vai ražotāja ieteiktos piederumus vai ierīces. Pretējā gadījumā pastāv drošības risks lietotājam un ierīces bojājumi. Izmantojiet tikai oriģinālās daļas un piederumus.
- Neizmantojiet šo ierīci ar ārēju laika slēdzi vai tālvadības sistēmu.
- Nenovietojiet ierīci uz sildāmā priekšmeta (benzīna, elektriskā, ogles plīts utt.).
- Nenosedziet ierīci, ja tā darbojas.
- Nenovietojiet nekādus priekšmetus uz ierīces virsmas.
- Nelietojiet ierīci atklātas liesmas, sprādzienbīstamu vai viegli uzliesmojošu materiālu tuvumā. Vienmēr darbiniet ierīci uz horizontālas, stabilas, tīras, karstumizturīgas un sausas virsmas.
- Ierīce nav piemērota uzstādīšanai vietā, kur varētu izmantot ūdens strūklu.
- Atstājiet vismaz 20 cm lielu vietu ap ierīci, lai nodrošinātu ventilāciju lietošanas laikā.
- **BRĪDINĀJUMS!** Nenobloķējiet ierīces ventilācijas atveres.

## Īpašas drošības instrukcijas

- Šī ierīce ir paredzēta tikai komerciālai un profesionālai lietošanai.
- Ja strāvas padeves vads ir bojāts, lai izvairītos no nelaimes gadījumiem, to jānomaina ražotājam, tā servisa pārstāvim vai kvalificētam speciālistam. (Iekšā ir ielikts strāvas padeves vads, bet to var nomainīt)



**PIESARDZĪBA! AIZDEĢŠANĀS RISKS!** Izmantotais dzesētājs ir R600a / R290 Tas ir videi draudzīgs uzliesmojošs aukstumaģents. Lai gan tā ir uzliesmojoša viela, tā nekaitē ozona slānim un nepalielina siltumnīcas efektu. Tomēr šī dzesēšanas

- šķidruma izmantošana ir izraisījusi ierīces radītā trokšņa līmeņa nelielu pieaugumu. Papildus kompresora radītajam trokšņam var būt dzirdams dzesēšanas šķidrums, kas plūst pa sistēmu. Tas ir nenovēršams un nekādā veidā neietekmē ierīces veiktspēju. Transportējot un uzstādot ierīci, jāievēro piesardzība, lai netiktu bojāta neviena dzesēšanas sistēmas detaļa. Noplūde dzesēšanas šķidrumā var sabojāt acis.
- Izmantotais putu pūšanas līdzeklis ir cilopentāns šajā ierīcē. Tas ir viegli uzliesmojošs.
  - **PIESARDZĪBA! APDEGUMU RISKS!** Uz ādas izsmidzināms dzesēšanas šķidrums var izraisīt nopietnus apdegumus. Aizsargājiet acis un ādu. Ja rodas aukstumaģents, nekavējoties izskalojiet to ar aukstu ūdeni. Ja apdegumi ir smagi, uzklājiet ledu un nekavējoties sazinieties ar medicīnisko palīdzību.
  - **BRĪDINĀJUMS!** Nodrošiniet pietiekamu ventilāciju apkārtējās struktūras iekšienē iebūvēšanas laikā. Nekādā gadījumā nenobloķējiet gaisa ieplūdi un gaisa izplūdi, lai uzturētu gaisa cirkulāciju.
  - **BRĪDINĀJUMS!** Nelietojiet ražotāja neieteiktas mehāniskas ierīces vai citus līdzekļus atkausēšanas procesa paātrināšanai.
  - **BRĪDINĀJUMS!** Nesabojājiet dzesētāja shēmu.
  - **BRĪDINĀJUMS!** Nelietojiet ēdiena uzglabāšanas paredzētajos nodaļumos elektroierīces, ja vien to izmantošanu neparedz ražotājs.

- Neievietojiet ierīcē vai tās tuvumā bīstamus izstrādājumus, piemēram, degvielu, spirtu, krāsu, aerosola tvertnes ar uzliesmojošu virzošu vielu, uzliesmojošām vai sprādzienbīstamām vielām.
- Pēc uzstādīšanas ierīci nedrīkst sasvērt leņķī, kas pārsniedz 5°, un ir nepieciešams nogaidīt 2 stundas pirms pievienošanas strāvas avotam, lai to ieslēgtu. Tas pats attiecas uz gadījumiem, kad ierīce tiek pārvietota pēc tam.
- Ja ierīce ir izslēgta vai atvienota no elektrotīkla, nepieciešams nogaidīt 5 minūtes, līdz atkal ieslēdzas.

## Paredzētā lietošana

- Šī ierīce ir paredzēta izmantošanai komerciālos nolūkos, piemēram, restorānā, ēdnīcā, slīmnīcu virtuvēs, kā arī tādās komercsaimnieciskos uzņēmumos kā maizes ceptuves, maiznīcas utt., bet ne nepārtraukti pārtikas lielapjoma gatavošanai.
- Šī ierīce ir paredzēta tikai produktu uzglabāšanai vēsā stāvoklī un produktu parādīšanai. Izmantojot ierīci citos veidos, tā var tikt sabojāta vai gūt miesas bojājumus.
- Ierīces lietošana jebkādiem citiem nolūkiem uzskatāma par ierīces nepareizu izmantošanu. Lietotājs ir atbildīgs tikai par ierīces neatbilstošu lietošanu.

## Zemējuma uzstādīšana

Šī ierīce ir klasificēta kā **I aizsardzības klase** un tai jābūt savienotai ar aizsargzemējumu. Zemējums samazina strāvas trieciena risku, nodrošinot strāvas novadīšanas vadu.

Šī ierīce ir aprīkota ar strāvas vadu ar zemējuma spraudni vai elektriskajiem savienojumiem ar zemējuma vadu. Savienojumiem jābūt pareizi uzstādītiem un iezemētiem.

LV

## Izstrādājuma galvenās daļas

### (1. att. 3. lappusē)

1. Stikla durvis
2. Sūkšana ar gaisu
  - Nekad nenobloķējiet sūkšanas cauruli. Gaisa tiek iesūktis un aukstais gaiss cirkulē ledusskapī.
3. Galvenais ieslēgšanas/izslēgšanas slēdzis
4. Statīvs
  - Statīva augstums ir regulējams dažādiem produktiem. Regulēšanai:
    - 1) Izņemiet statīvu
    - 2) Pārvietojiet statīva balstu piemērotā augstumā.
    - 3) Novietojiet statīvu uz balsta.
5. Gaisa izplūde
  - Nekādā gadījumā nenobloķējiet gaisa izplūdi. Ļaujiet cirkulācijas aukstajam gaisam izplūst.
6. Digitālais temperatūras regulators
7. Gaisa kanāls ārpus stikla kondensācijas ūdens izvadīšanai

Piezīme: Šīs rokasgrāmatas saturs attiecas uz visiem uzskaitītajiem vienumiem, ja nav norādīts citādi. Izskats var atšķirties no attēlā redzamā.

## Vadības panelis

### (2. att. 3. lappusē)

8. Poga Palielināt
9. Apgaisojums
10. Iestatīšanas poga

11. Vērtību samazināšanas taustiņš
12. Dzesētāja LED
13. Atkausēšanas LED

## Kēdes shēma

(Vienums 233238 v.02, 233269 v.02, 233610 v.02, 233627 v.02, 233634 v.02, 233641 v.02, 233658 v.02, 233665 v.02)

(3. att. 4. lpp.)

- A. Atkausēšanas zonde
- B. Termostata zonde
- C. Digitālais temperatūras regulators
- D. Displeja panelis
- E. Barošanas slēdzis
- F. Ventilatora motors
- G. Aizsardzības līdzeklis pret pārslodzi
- H. Compressor
- I. Lampa
- J. PTC

## Kēdes shēma

(233290. vienums, 233696.)

(4. att. 4. lappusē)

- K. Atkausēšanas zonde
- L. Termostata zonde
- M. Digitālais temperatūras regulators
- N. Displeja panelis
- O. Ventilatora motors
- P. Aizsardzības līdzeklis pret pārslodzi
- J. Compressor
- R. Lampa
- S. PTC

## Sagatavošana pirms lietošanas

- Noņemiet visu aizsargiapakojumu un iesaiņojumu.
- Pārbaudiet, vai ierīce ir labā stāvoklī un ar visiem piederumiem. Ja piegāde ir nepilnīga vai bojāta, lūdzu, nekavējoties sazinieties ar piegādātāju. Šādā gadījumā nelietojiet ierīci.
- Tīriet papildpiederumus un ierīci pirms lietošanas (skatiet ==> Tīrīšana un apkope).
- Pārļiecinieties, ka ierīce ir pilnīgi sausa.
- Novietojiet ierīci uz horizontālas, stabilas un karstumizturīgas virsmas, kas ir droša pret ūdens šļakatām.
- Ja plānojat ierīci turpmāk uzglabāt, saglabājiet iesaiņojuma materiālus.
- Saglabājiet lietotāja rokasgrāmatu turpmākai atsaucēi.

**ŅEMĪT VĒRĀ!** Ražošanas pārpalikumu dēļ ierīce pirmajās lietošanas reizēs var radīt vieglu smaku. Tas ir normāli un nenorāda uz defektiem vai bīstamību. Pārbaudiet, vai ierīce ir labi ventilēta.

## Lietošanas instrukcijas

- Pievienojiet kontaktdakšu piemērotai kontaktligzdai. Ieslēdziet ierīci [ja tā ir iekļauta]. Atstājiet ierīci ieslēgtu dažas stundas, lai sasniegtu dzesēšanas temperatūru pirms dzērienu vai ēdiena ievietošanas ierīcē.

### Digitāla temperatūras regulatora darbība

#### 1). Temperatūras iestatīšana

- Spiediet [10], lai ieiētu iestatīšanas režīmā. Parādās iestatītā temperatūra.
- Nospiediet [8] vai [11], lai palielinātu vai samazinātu iestatīto temperatūru.

- Vēlreiz nospiediet [10], lai apstiprinātu iestatījumu un izietu. Tad tiek parādīta temperatūra skapīti.

### Piezīme:

- Ja 10 sekunžu laikā netiek nospiesta neviena poga. Tiks saglabāta no jauna iestatītā temperatūra.
- Temperatūras iestatījums ir robežās no 2 °C līdz 6 °C [233610 v.02, 233627 v.02, 233634 v.02, 233641 v.02, 233658 v.02, 233665 v.02, 233629 v.02, 233238 v.02]; temperatūras iestatījums ir robežās no 2 °C līdz 8 °C [233696, 233290].
- Atstājiet durvis atvērtas pēc iespējas īsāku laiku, lai tajā uzturētu vēsu temperatūru.

### 2). Apgaismojums skapī

- Spiediet [9], lai ieslēgtu apgaismojumu. Nospiediet [9] vēlreiz, lai izslēgtu apgaismojumu.

### 3). Dzesētāja LED indikators

- Dzesēšanas laikā (kompresors iespējots) šis dzesētāja LED indikators [12] degs pastāvīgi.
- Kad iekšējais skapis sasniedzis iestatīto temperatūru, dzesētāja LED indikators [12] mirgos nepārtraukti.
- Kad sākas atkausēšana, aukstumaģenta LED [12] indikators nodzies.

### 4). Atkausēšanas LED indikators

- Atkausēšanas laikā šis atkausēšanas LED [13] indikators pastāvīgi iedegsies.
- Pēc atkausēšanas LED [13] indikators nodzies.

## Tīrīšana un apkope

**UZMANĪBU!** Pirms uzglabāšanas, tīrīšanas un apkopes vienmēr atvienojiet ierīci no elektrotīkla un atdzesējiet.

Tīrīšanai neizmantojiet ūdens strūklu vai tvaika tīrītāju un nespiediet ierīci zem ūdens, jo daļas var kļūt slapjas un var rasties elektriskās strāvas trieciens.

- Ja ierīce netiek uzturēta labā tīrības līmenī, tas var nelabvēlīgi ietekmēt ierīces darbību un izraisīt bīstamu situāciju.
- Ēdiena atliekas regulāri jānotīra un jāizņem no ierīces. Ja ierīce netiek pienācīgi iztīrīta, tas samazinās tās kalpošanas laiku un lietošanas laikā var izraisīt bīstamu stāvokli.

### Tīrīšana

- Notīriet dzesēto ārējo virsmu ar drānu vai sūkli, kas nedaudz samitrināts ar maigu ziepju šķīdumu.
- Higiēnas apsvērumu dēļ ierīce jātīra pirms un pēc lietošanas.
- Izvairieties no ūdens saskares ar elektriskajām sastāvdaļām.
- Nekādā gadījumā neiegremdējiet ierīci ūdenī vai citos šķīdumos.
- Neviena detaļa nav mazgājama trauku mazgājamajā mašīnā.

Detaljšas	Kā tīrīt	Piezīme
Visi piederumi, piemēram, statīvi, statīvu turētāji utt.	<ul style="list-style-type: none"> <li>Iemērciet siltā ziepjuūdenī apmēram 10 līdz 20 minūtes.</li> <li>Rūpīgi no skalojiet zem tekoša ūdens.</li> </ul>	Beigās visas daļas kārtīgi nosusiniet.
Ārējās stikla virsmas	<ul style="list-style-type: none"> <li>Noslaukiet tīru ar mikstu drānu un nedaudz neitrālu mazgāšanas līdzekli. Pārliecinieties, ka ierīcē neiekļūst ūdens vai mitrums.</li> </ul>	
Iekšēlu stikla virsmas	<ul style="list-style-type: none"> <li>Notīriet ēdiena atliekas.</li> <li>Noslaukiet tīru ar mikstu drānu un nedaudz maigu mazgāšanas līdzekli. Pārliecinieties, ka ierīcē neiekļūst ūdens vai mitrums.</li> </ul>	
Stikla durvis		

Problēmas	Iespējamais iemesls	Iespējamais risinājums	
Ierīce neuzsāk dzesēšanu pēc pieslēgšanas elektrotīklam un ieslēgšanas (ja iekļauts komplektācijā).	Termiskā izslēgšanas sistēma aktivizēta	Lai veiktu remontu, sazinieties ar piegādātāju/pakalpojuma sniedzēju.	
	Kompresors ir bojāts.		
	Kontaktdakša nav pareizi pievienota strāvas avota kontaktligzdai.	Pārbaudiet savienojumus un pārliecinieties, ka visi savienojumi ir pareizi.	
Galvenais ieslēgšanas/izslēgšanas slēdzis ir bojāts.		Sazinieties ar piegādātāju.	
	Ar dzesēšanu nepietiek.	Ierīce ir pakļauta spēcīgam saules starojumam vai tuvu siltuma avotam.	Pārvietojiet ierīci jaunā vietā, lai izvairītos no tiešas saules gaismas.
		Durvis nav pareizi aizvērtas vai blīvējuma blīve ir bojāta.	Pareizi aizveriet durvis.
Ierīcē ievietots pārāk daudz produktu.		Ievietojiet ierīcē mazāk produktu.	
Ventilācija ap apkārtni ir nepietiekama.		Pārbaudiet, vai ir nodrošināta pietiekama ventilācija, ļaujot vismaz 10 cm attālumā no citiem objektiem vai sienas.	
	Pārāk augsts trokšņu līmenis.	Ierīce nav novietota horizontāli.	Pārbaudiet, vai ierīce novietota horizontāli.
		Ierīce pieskaras sienai vai citiem priekšmetiem.	Pārbaudiet, vai vismaz 10 cm attālumā no citiem priekšmetiem vai sienas.
Ierīcē ir dažas atsevišķi piegādājamas daļas.		Lai veiktu remontu, sazinieties ar piegādātāju/pakalpojuma sniedzēju.	

## Apkope

- Regulāri pārbaudiet ierīces darbību, lai novērstu problēmas, kas var izraisīt nopietnus negadījumus.
- Ja pamanāt, ka ierīce nedarbojas pareizi vai ir radusies problēma, pārtrauciet tās lietošanu, izslēdziet to un sazinieties ar piegādātāju.
- Visus apkopes, uzstādīšanas un labošanas darbus drīkst veikt tikai speciālisti un pilnvaroti speciālisti, vai tos iesaka ražotājs.

## Bojātās gaismas nomainīšana

- UZMANĪB!** Pirms ierīces nomainīšanas vienmēr atvienojiet to no elektrotīkla.
- Izņemiet abas skrūves no spuldzes pārsega sāniem
- Izņemiet veco gaismu un nomainiet ar jaunu tāda paša tipa [nav iekļauts komplektācijā]. [Lietojamības caurule 220-240V~/50Hz 11W]
- Uzstādiet atpakaļ spuldzes pārsegu.
- Ja neesat pārliecināts, kā veikt nomainīšanu, sazinieties ar piegādātāju/pakalpojuma sniedzēju [skatiet ==> Garantijā].

## Transportēšana un glabāšana

- Pirms uzglabāšanas vienmēr pārliecinieties, ka ierīce ir atvienota no elektrotīkla un pilnībā atdzisusi.
- Glabājiet ierīci vēsā, tīrā un sausā vietā.
- Nenovietojiet uz ierīces smagus priekšmetus, jo tas var to sabojāt.
- Nepārvietojiet ierīci, kamēr tā darbojas. Pārvietojot ierīci, atvienojiet to no elektrotīkla un turiet apakšā.
- Pārvietojot vai transportējot mašīnu, jāievēro īpaša piesardzība, jo tā ir smaga. ar vismaz 2 personām vai izmantojot iepirkumu grozu. Pārvietojiet mašīnu lēnām, uzmanīgi un nekādā gadījumā ne slīpāk par 5°.

## Traucējummeklēšana

Ja ierīce nedarbojas pareizi, lūdzu, skatiet risinājumu tabulā tālāk. Ja problēmu joprojām neizdodas atrisināt, sazinieties ar pakalpojuma sniedzēju.

LV

## Garantija

Defektus, kas ietekmē ierīces funkcionalitāti un parādās gada laikā pēc tās iegādes, var novērst, tos salabojot vai nomainot bez maksas, ja ierīce tiek izmantota un uzturēta atbilstoši instrukcijām un nav izmantota nepareizi vai nepareizi. Jūsu likumīgās tiesības netiek ietekmētas. Ja ierīces garantija tiek pieprasīta, norādiet, kur un kad ierīce tika iegādāta, un iekļaujiet pirkuma apliecinājumu (piem., kvīti). Saskaņā ar mūsu pastāvīgas produktu izstrādes politiku mēs paturam tiesības bez brīdinājuma mainīt produktu, iepakojumu un dokumentācijas specifikācijas.

## Likvidēšana un vide



Bojātos ierīci, to nedrīkst izmest kopā ar citiem sadzīves atkritumiem. Tā vietā jūs esat atbildīgs par atbrīvošanos no atkritumiem, nododot tos atkritumu savākšanas punktā. Šī noteikuma neievērošana var tikt sodīta saskaņā ar spēkā esošajiem noteikumiem par atkritumu likvidēšanu. Jūsu atkritumu

aprikojama atseviška savākšana un pārstrāde iznīcināšanas laikā palīdzēs saglabāt dabas resursus un nodrošinās to pārstrādi tādā veidā, kas aizsargā cilvēku veselību un vidi. Lai iegūtu plašāku informāciju par to, kur jūs varat atnest atkritumus pārstrādei, lūdzu, sazinieties ar savu vietējo atkritumu savākšanas uzņēmumu. Ražotājs un importētājs neuzņemas atbildību par pārstrādi, apstrādi un ekoloģisku likvidēšanu ne tieši, ne izmantojot publisku sistēmu.

## LIETUVIŲ

**Gerb. kliente,**

Dēkojame, kad įsigijote šį „Hendi” prietaisą. Prieš montuodami ir naudodami šį prietaisą pirmą kartą, atidžiai perskaitykite šį naudotojo vadovą, ypač atkreipdami dėmesį į toliau pateiktas saugos taisykles.

### Saugos instrukcijos

- Prietaisą naudokite tik pagal numatytą paskirtį, kaip aprašyta šiame vadove.
- Gamintojas neatsako už jokią žalą, atsiradusią dėl netinkamo naudojimo ir netinkamo naudojimo.
-  **PAVOJUS! ELEKTROS SMŪGIO PAVOJUS!** Nebandykite patys taisyti prietaisą. Nemerkite prietaiso elektrinių dalių į vandenį ar kitus skysčius. Niekada nelaikykite prietaiso po tekančiu vandeniu.
- **NIEKADA NENAUDOKITE PAŽEISTO PRIETAISO!** Reguliariai tikrinkite elektros jungtis ir laidą, ar nėra pažeidimų. Jeigu prietaisas pažeistas, atjunkite jį nuo maitinimo šaltinio. Visus remonto darbus turi atlikti tik tiekėjas arba kvalifikuotas asmuo, kad būtų išvengta pavojaus ar sužalojimo.
- **ĮSPĖJIMAS!** Pastatydami prietaisą, jei reikia, saugiai veskite maitinimo laidą, kad netyčia nesitrauktumėte, nenukentėtumėte, nesuliešitumėte su kaitinimo paviršiumi arba nekiltų pavojus suklupti.
- **ĮSPĖJIMAS!** Kol kištukas yra lizde, prietaisas yra prijungtas prie maitinimo šaltinio.
- **ĮSPĖJIMAS!** VISADA išjunkite prietaisą prieš atjungdami nuo maitinimo šaltinio, valymo, priežiūros ar laikymo.
- Prietaisąjunkite tik prie elektros lizdo, kurio įtampa ir dažnis nurodyti prietaiso etiketėje.
- Nelieskite kištuko / elektros jungčių šlapiomis arba drėgnomis rankomis.
- Prietaisą ir elektros kištuką / jungtis laikykite atokiai nuo vandens ir kitų skysčių. Jeigu prietaisas patenka į vandenį, nedelsdami ištraukite maitinimo jungtis. Nenaudokite prietaiso, kol jo nepatikrino sertifikuotas technikas. Nesilaikant šių nurodymų kyla pavojus gyvybei.
- Prijunkite maitinimo šaltinį prie lengvai pasiekiamo elektros lizdo, kad avarijos atveju prietaisą būtų galima nedelsiant atjungti.
- Įsitikinkite, kad laidas nesiliečia su aštriais ar karštais daiktais ir saugo jį nuo atviros ugnies. Niekada netraukite maitinimo laido, kad jį ištrauktumėte iš lizdo, visada traukite kištuką.
- Niekada nenešiokite prietaiso už jo laido.
- Niekada nebandykite patys atidaryti prietaiso korpuso.
- Nekiškite daiktų į prietaiso korpusą.
- Niekada nepalikite prietaiso be priežiūros naudojimo metu.
- Šį prietaisą turi naudoti apmokytas personalas restorano virtuvėje, valgykla arba baro personalas ir t. t.

- Šio prietaiso neturėtų naudoti asmenys, turintys fizinių, jautriųjų ar protinių gebėjimų, arba asmenys, neturintys patirties ir žinių.
- Šio prietaiso jokiu būdu negalima naudoti vaikams.
- Laikykite prietaisą ir jo elektros jungtis vaikams nepasiekiamoje vietoje.
- Niekada nenaudokite priedų ar kitų papildomų prietaisų, išskyrus tuos, kurie tiekiami su prietaisu arba kuriuos rekomenduoja gamintojas. To nepadarius, naudotojui gali kilti pavojus saugai ir prietaisas gali būti sugadintas. Naudokite tik originalias dalis ir priedus.
- Nenaudokite šio prietaiso išoriniu laikmačiu arba nuotolinio valdymo sistema.
- Nedėkite prietaiso ant kaitinimo objekto (dujinės, elektrinės, anglies viryklės ir pan.).
- Neuždenkite veikiančio prietaiso.
- Ant prietaiso viršaus nedėkite jokių daiktų.
- Nenaudokite prietaiso šalia atviros liepsnos, sprogių ar degių medžiagų. Prietaisą visada naudokite ant horizontalaus, stabilaus, švaraus, karščiui atsparaus ir sauso paviršiaus.
- Prietaisas netinka montuoti toje vietoje, kurioje galima naudoti vandens srovę.
- Naudojimo metu palikite bent 20 cm plotą aplink prietaisą ventilacijai.
- **ĮSPĖJIMAS!** Visas prietaiso ventiliacijos angas laikykite neužkimštas.

### Specialios saugos instrukcijos

- Šis prietaisas skirtas tik komerciniam ir profesionaliam naudojimui.
- Jei pažeistas maitinimo laidas, jį turi pakeisti gamintojas, jo techninės priežiūros atstovas arba panašios kvalifikacijos asmenys, kad būtų išvengta pavojaus. (Viduje yra fiksuotas maitinimo laidas, tačiau jį galima pakeisti).
-  **ATSARGIAI! GAISO PAVOJUS!** Naudojamas šaltnešis R600a / R290 Tai degus šaltnešis, kuris yra nekenksmingas aplinkai. Nors jis yra degus, jis nepažeidžia ozono sluoksnio ir nepadidina šiltnamio efekto. Tačiau šio aušinimo skysčio naudojimas šiek tiek padidina prietaiso triukšmo lygį. Be kompresoriaus triukšmo, galbūt galėsite išgirsti aušinimo skystį, tekantį aplink sistemą. Tai neišvengiama ir neturi jokio neigiamo poveikio prietaiso veikimui. Transportuojant ir įrengiant prietaisą reikia būti atsargiems, kad nebūtų pažeistos aušinimo sistemos dalys. Aušalo nuotėkis gali pakenkti akims.
- Šiame prietaise naudojama putų pūtimo medžiaga yra ciklo-pentanas. Jis yra labai degus.
- **ATSARGIAI! NUDEGIMO PAVOJUS!** Ant odos purškiamas šaltnešio skystis gali sukelti kritinius nudegimus. Saugokite akis ir odą. Jei šaltnešis nudega, nedelsdami nuplaukite šaltu vandeniu. Jei nudegimai yra sunkūs, nedelsdami tepkite ledu ir kreipkitės į gydytoją.
- **ĮSPĖJIMAS!** Montuodami užtikrinkite pakankamą vėdinimą aplinkinėje struktūroje. Niekada neblokaukite oro srauto siurbimo ir oro išleidimo angos, kad išlaikytumėte oro cirkuliaciją.
- **ĮSPĖJIMAS!** Nenaudokite mechaninių prietaisų ar kitų priemonių atitirpinimo procesui paspartinti, išskyrus gamintojo rekomenduojamas priemones.
- **ĮSPĖJIMAS!** Negadinkite aušalo grandinės.

- **ĮSPĖJIMAS!** Nenaudokite elektros prietaisų prietaiso maisto laikymo skyriuose, nebent jie yra gamintojo rekomenduojami.
- Prietaiso viduje arba šalia jo nedėkite jokių pavojingų produktų, pvz., degalų, alkoholio, dažų, aerosolių skardinių su degiu propelentu, degių ar sprogių medžiagų ir pan.
- Įrengus prietaisą, jo negalima pakreipti didesniu nei 5° kampu ir prieš jį jungiant prie maitinimo šaltinio reikia palaukti 2 val., kad jis būtų įjungtas. Tas pats pasakytina ir apie prietaiso perkėlimą.
- Jeigu prietaisas buvo išjungtas arba atjungtas nuo maitinimo šaltinio, reikia palaukti 5 minutes, kol vėl įsijungs.

## Naudojimo paskirtis

- Šis prietaisas skirtas naudoti komerciniams tikslams, pavyzdžiui, restoranų, valgyklų, ligoninių ir komercinių įmonių, pvz., kepyklų, skerdyklų ir kt., virtuvėse, bet ne nuolatinei masinei maisto gamybai.
- Šis prietaisas skirtas tik vėsiems maisto produktams arba gėrimams laikyti ir jiems parodyti. Kitu būdu naudojant prietaisą galima jį sugadinti arba susižeisti.
- Prietaiso naudojimas bet kokiais kitais tikslais laikomas netinkamu prietaiso naudojimui. Naudotojas yra atsakingas už netinkamą įrenginio naudojimą.

## Įžeminimo įrengimas

Šis prietaisas priskiriamas I apsaugos klasei ir turi būti prijungtas prie apsauginio įžeminimo. Įžeminimas sumažina elektros smūgio riziką, nes elektros srovei tiekiamas laidas.

Šiame prietaise yra maitinimo laidas su įžeminimo kištuku arba elektros jungtys su įžeminimo laidu. Jungtys turi būti tinkamai sumontuotos ir įžemintos.

## Pagrindinės gaminio dalys

### (1 pav., 3 puslapyje)

1. Stiklinės durėlės
2. Oro siurbimas
  - Niekada neužblokuokite siurbimo. Oras įsiurbiamas ir šaltas oras cirkuliuoja šaldytuvo viduje.
3. Pagrindinis įjungimo / išjungimo jungiklis
4. Stovėlis
  - Spintos aukštis reguliuojamas įvairiems produktams. Reguliuavimui:
    - 1) Išimkite lentyną
    - 2) Pastumkite stovo atramą į tinkamą aukštį.
    - 3) Dėkite lentyną ant atramos.
5. Oro išleidimo anga
  - Niekada neužblokuokite oro išleidimo angos. Leiskite cirkuliuojančiam šaltam orui ištekėti.
6. Skaitmeninis temperatūros valdiklis
7. Iš stiklo išeinantis oro kanalas kondensaciniam vandeniui pašalinti

Pastaba: Šio vadovo turinys taikomas visiems išvardytiems elementams, nebent nurodyta kitaip. Išvaizda gali skirtis nuo rodomų iliustracijų.

## Valdymo skydelis

### (2 pav., 3 puslapyje)

8. Didinimo mygtukas
9. Lengvas
10. Nuostatos mygtukas

11. Mažinimo mygtukas
12. Šaldytuvo šviesos diodas
13. Atitirpymo šviesos diodas

## Kontūro diagrama

(Item 233238 v.02, 233269 v.02, 233610 v.02, 233627 v.02, 233634 v.02, 233641 v.02, 233658 v.02, 233665 v.02)

### (3 pav., 4 puslapyje)

- A. Atitirpymo zondas
- B. Termostato zondas
- C. Skaitmeninis temperatūros valdiklis
- D. Ekranas skydelis
- E. Maitinimo jungiklis
- F. Ventilatoriaus variklis
- G. Apsaugos nuo perkrovos
- H. Kompresorius
- I. Lempa
- J. PTC

## Kontūro diagrama

(Punktas 233290, 233696)

### (4 pav., 4 puslapyje)

- K. Atitirpymo zondas
- L. Termostato zondas
- M. Skaitmeninis temperatūros valdiklis
- N. Ekranas skydelis
- O. Ventilatoriaus variklis
- P. Apsaugos nuo perkrovos
- Q. Supresorius
- R. Lempa
- S. PTC

## Paruošimas prieš naudojimą

- Nuimkite visas apsaugines pakuotes ir įvyniojimą.
  - Patikrinkite, ar prietaisas yra geros būklės ir su visais priedais. Jei pristatytas nepilnas arba pažeistas, nedelsdami kreipkitės į tiekėją. Tokiu atveju nenaudokite prietaiso.
  - Prieš naudodami išvalykite priedus ir prietaisą (žr. ==> Valymas ir techninė priežiūra).
  - Patikrinkite, ar prietaisas visiškai sausas.
  - Padėkite prietaisą ant horizontalaus, stabilaus ir karščiui atsparaus paviršiaus, kuris būtų saugus nuo vandens pusrūšų.
  - Jei ketinate laikyti prietaisą ateityje, laikykite pakuotę.
  - Laikykite naudojimo vadovą ateičiai.
- PASTABA!** Dėl gamybos liekanų prietaisas gali skleisti lengvą kvapą per pirmuosius kelis naudojimo būdus. Tai yra normalu ir nerodo jokio defekto ar pavojaus. Patikrinkite, ar prietaisas gerai vėdinamas.

## Naudojimo instrukcijos

- Prijunkite maitinimo kištuką prie tinkamo elektros lizdo. Įjunkite prietaisą (jeigu jis įrengtas). Prieš dėdami į prietaisą gėrimą ar maistą, palikite prietaisą veikti kelias valandas, kad jis įšiltų iki atvėsimo temperatūros.
- **Skaitmeninio temperatūros valdiklio veikimas**
  - 1). Temperatūros nustatymas
    - Paspauskite [10], kad įjungtumėte nustatymo režimą. Rodoma nustatyta temperatūra.
    - Paspauskite [8] arba [11], kad padidintumėte arba sumažintumėte nustatytą temperatūrą.
    - Dar kartą paspauskite [10], kad patvirtintumėte nus-

tatymą ir išieitumėte. Tada rodoma vidinės spintelės temperatūra.

**Pastaba.**

- Jei per 10 sekundžių nepaspaudžiamas joks mygtukas. Naujai nustatyta temperatūra bus išsaugota.
- Temperatūros nustatymo intervalas yra nuo 2 °C iki 6 °C [nuo 23610 v.02, 233627 v.02, 233634 v.02, 233641 v.02, 233658 v.02, 233665 v.02, 233269 v.02, 233238 v.02]; Temperatūros nustatymo diapazonas nuo 2 °C iki 8 °C (233696, 233290).
- Stenkitės kuo trumpiau laikyti dureles atidarytas, kad viduje būtų palaikoma vėsi temperatūra.

**2). Spintos vidaus apšvietimas**

- Paspauskite [9], kad JUNGUMĖTE lempuotę. Norėdami išjungti lempuotę, dar kartą paspauskite [9].

**3). Šaldytuvo šviesos diodų indikatorius**

- Aušinimo metu (įjungus kompresorių) šis šaltnešio šviesos diodų [12] indikatorius šviečia nuolat.
- Kai vidinės spintelės viduje pasiekama nustatyta temperatūra, nuolat mirksi šaltnešio šviesos diodų [12] indikatorius.
- Kai pradedamas atitirpdymas, užgesta šaltnešio šviesos diodų [12] indikatorius lempuotę.

**4). Atitirpdyimo šviesos diodų indikatorius**

- Atitirpdyimo metu šis atitirpdyimo šviesos diodas [13] švies nuolat.
- Po atšildymo užges šviesos diodų [13] indikatorius.

Dalys	Kaip valyti	Pastaba
Visi priedai, pvz., stovai, stovų laikikliai ir kt.	<ul style="list-style-type: none"> <li>• Pamerkykite šiltame, muilname vandenyje maždaug 10–20 minučių.</li> <li>• Kruopščiai nuplaukite tekančiu vandeniu.</li> </ul>	Praeityje visas dalis gerai nusausinkite.
Išoriniai stiklo paviršiai	<ul style="list-style-type: none"> <li>• Valykite minkšta šluoste ir nedideliu kiekiu neutralaus ploviklio. Pasirūpinkite, kad į prietaisą nepatektų vandens ar drėgmės.</li> </ul>	
Vidiniai stikliniai paviršiai	<ul style="list-style-type: none"> <li>• Pašalinkite maisto likučius.</li> <li>• Valykite minkšta šluoste ir nedideliu kiekiu švelnaus ploviklio. Pasirūpinkite, kad į prietaisą nepatektų vandens ar drėgmės.</li> </ul>	
Stiklinės durelės	<ul style="list-style-type: none"> <li>• Valykite minkšta šluoste ir nedideliu kiekiu švelnaus ploviklio. Pasirūpinkite, kad į prietaisą nepatektų vandens ar drėgmės.</li> </ul>	

**Valymas ir priežiūra**

**DĖMESYS!** Prieš pastatydami prietaisą į laikymo vietą, valydami ir atlikdami priežiūros darbus, visada atjunkite jį nuo elektros tinklo ir atvesinkite.

Valydami nenaudokite vandens čiurkšlės ar garų valiklio ir nestumkite prietaiso po vandeniu, nes dalys gali sušlapti ir sukelti elektros smūgį.

- Jeigu prietaisas nėra laikomas geros švaros būklės, tai gali neigiamai paveikti prietaiso eksploataavimo laiką ir sukelti pavojingą situaciją.
- Maisto likučius reikia reguliariai valyti ir išimti iš prietaiso. Jeigu prietaisas nėra tinkamai išvalytas, jo naudojimo trukmė bus trumpesnė ir naudojimo metu gali kilti pavojinga būklė.

**Valymas**

- Aušintą išorinį paviršų valykite šluoste arba kempine, šiek tiek sudrėkinta švelniu muilo tirpalu.
- Higienos sumetimais prietaisą reikia valyti prieš ir po naudojimo.
- Saugokite, kad vanduo nepatektų į elektros komponentus.
- Niekada nemerkitė prietaiso į vandenį ar kitus skysčius.
- Jokių dalių negalima plauti indaplovėje.

**Priežiūra**

- Reguliariai tikrinkite prietaiso veikimą, kad išvengtumėte problemų, kurios gali sukelti rimtus nelaimingus atsitikimus.
- Jeigu pastebite, kad prietaisas veikia netinkamai arba kyla problemų, nustokite jį naudoti, išjunkite prietaisą ir kreipkitės į tiekėją.
- Visus techninės priežiūros, montavimo ir remonto darbus turi atlikti specializuoti ir įgalioti technikai arba rekomenduoja gamintojas.

**Sugedusios lempuotės keitimas**

- **DĖMESIO!** Prieš keisdami prietaisą, visada atjunkite jį nuo elektros tinklo lizdo.
- Atsukite abu varžtus, esančius lempuotės dangtelio šone
- Pašalinkite seną lempuotę ir pakeiskite ją nauja, to paties tipo (nepriededama). [fluorescencinis vamzdelis, 220-240V ~ / 50 Hz11W]
- Vėl uždėkite lempuotės gaubtelį.
- Jei nežinote, kaip pakeisti, kreipkitės į tiekėją / pastaugų tiekėją (žr. ==> Garantija).

**Transportavimas ir laikymas**

- Prieš saugodami prietaisą visada įsitinkinkite, kad jis buvo atjungtas nuo maitinimo šaltinio ir visiškai atvėsęs.
- Prietaisą laikykite vėsioje, švarioje ir sausioje vietoje.
- Niekada nedėkite ant prietaiso sunkių daiktų, nes jie gali jį sugadinti.
- Nejudinkite prietaiso, kol jis veikia. Judėdami atjunkite prietaisą nuo maitinimo šaltinio ir laikykite jį apačioje.
- Dėl didelio svorio mašiną reikia ypač atsargiai perkelti arba transportuoti. Ne mažiau kaip 2 asmenys arba vežimas. Lėtai, atsargiai judinkite mašiną ir niekada nevažiuokite didesniu nei 5° kampu.

## Trikčių šalinimas

Jeigu prietaisas veikia netinkamai, patikrinkite, ar yra tirpalas, kaip nurodyta toliau pateiktoje lentelėje. Jeigu vis tiek negalite išspręsti problemos, kreipkitės į tiekėją / paslaugų teikėją.

Problemos	Galima priežastis	Galimas sprendimas
Prietaisas neįsijungia aušinimas po to, kai prijungiamas prie elektros tinklo ir įjungiamą (jeigu yra).	Šiluminis išjungimas įjungtas	Del remonto kreipkitės į paslaugų teikėją / techninės priežiūros teikėją.
	Kompresorius yra sugedęs.	
	Maitinimo kištukas netinkamai prijungtas prie maitinimo lizdo.	Patikrinkite jungtis ir įsitikinkite, kad visos jungtys tinkamai sujungtos.
	Sugedęs pagrindinis įjungimo / išjungimo jungiklis.	Kreipkitės į tiekėją.
Nepakankamas aušinimas.	Prietaisas veikiamas stiprios saulės šviesos spinduliuotės arba arti šilumos šaltinio.	Perkelkite prietaisą į kitą vietą, kad išvengtumėte tiesioginės saulės šviesos.
	Durelės netinkamai uždarytos arba pažeistos sandariklio tarpiklis.	Tinkamai uždarykite dureles.
	Į prietaisą įdėta per daug maisto produkto.	Į prietaisą dėkite mažiau maisto produkto.
	Nepakanka ventiliacijos aplinkui.	Patikrinkite, ar pakankama ventiliacija užtikrinama paliekant bent 10 cm nuo kitų objektų ar sienos.
Per daug triukšmo.	Prietaisas pastatytas ne horizontaliai.	Patikrinkite, ar prietaisas stovi horizontaliai.
	Prietaisas liečiasi prie sienos arba kitų daiktų.	Patikrinkite ir įsitikinkite, kad bent 10 cm atstumu nuo kitų daiktų ar sienos.
	Prietaiso viduje yra keletas atsilaisvinusių dalių.	Dėl remonto kreipkitės į paslaugų teikėją / techninės priežiūros teikėją.

## Garantija

Bet koks defektas, turintis įtakos prietaiso veikimui po vienerių metų nuo jo įsigijimo, bus pašalintas nemokamai jį pataisant arba pakeičiant, jeigu prietaisas buvo naudojamas ir prižiūrimas pagal instrukcijas ir juo nebuvo piktnaudžiaujama arba juo nebuvo piktnaudžiaujama. Jūsų įstatyminėms teisėms tai netaikoma. Jei prietaiso garantinė vertė yra ribota, nurodykite, kur ir kada jis buvo įsigytas, ir pateikite pirkimo įrodymą (pvz., čekį).

Laikydami savo nuolatinio gaminių kūrimo politikos, pasilikame teisę keisti gaminio, pakuotės ir dokumentacijos specifikacijas be išankstinio įspėjimo.

## Pašalinimas ir aplinka



Deaktyvuojant prietaisą, jo negalima išmesti kartu su kitomis buitinėmis atliekomis. Vietoje to, jūs atsakote už tai, kad jūsų atliekų tvarkymo įranga būtų atiduota specialiai tam skirtam surinkimo punktui. Šios taisyklės nesilaikymas gali būti nubaustas pagal atliekų šalinimo taisykles. Atskiras jūsų atliekų įrangos surinkimas ir perdėbimas atliekų šalinimo metu padės tausoti gamtos išteklius ir užtikrins, kad ji būtų perdėbama taip, kad būtų apsaugota žmonių sveikata ir aplinka. Norėdami gauti daugiau informacijos apie tai, kur galite atiduoti atliekas perdėbti, susisiekiate su vietine atliekų surinkimo įmone. Gamintojas ir importuotojas neprisiima atsakomybės už perdėbimą, apdorojimą ir ekologiinį šalinimą tiesiogiai ar per viešąją sistemą.

## PORTUGUÊS

Caro Cliente,

**Obrigado por adquirir este aparelho Hendi. Leia atentamente este manual do utilizador, prestando especial atenção aos regulamentos de segurança descritos abaixo, antes de instalar e utilizar este aparelho pela primeira vez.**

## Instruções de segurança

- Utilize o aparelho apenas para a finalidade para a qual foi concebido, conforme descrito neste manual.
- O fabricante não é responsável por quaisquer danos causados por um funcionamento incorreto e utilização incorreta.
-  **PERIGO! RISCO DE CHOQUE ELÉTRICO!** Não tente reparar o aparelho sozinho. Não mergulhe as peças elétricas do aparelho em água ou outros líquidos. Nunca segure o aparelho sob água corrente.
- **NUNCA UTILIZE UM APARELHO DANIFICADO!** Verifique regularmente as ligações elétricas e o cabo quanto a danos. Quando estiver danificado, desligue o aparelho da fonte de alimentação. Quaisquer reparações só devem ser realizadas por um fornecedor ou pessoa qualificada para evitar perigos ou ferimentos.
- **AVISO!** Quando posicionar o aparelho, encaminhe o cabo de alimentação em segurança, se necessário, para evitar puxar acidentalmente, danificar-se, entrar em contacto com a superfície de aquecimento ou causar um perigo de tropeçar.
- **AVISO!** Desde que a ficha esteja na tomada, o aparelho está ligado à fonte de alimentação.
- **AVISO!** Desligue SEMPRE o aparelho antes de o desligar da fonte de alimentação, limpeza, manutenção ou armazenamento.
- Ligue o aparelho apenas a uma tomada elétrica com a tensão e frequência mencionadas na etiqueta do aparelho.
- Não toque na ficha/ligações elétricas com as mãos molhadas ou húmidas.
- Mantenha o aparelho e a ficha/ligações elétricas afastados de água e outros líquidos. Se o aparelho cair na água, retire imediatamente as ligações da fonte de alimentação. Não utilize o aparelho até que tenha sido verificado por um técnico certificado. O incumprimento destas instruções irá causar riscos de vida.
- Ligue a fonte de alimentação a uma tomada elétrica de fácil acesso para que possa desligar o aparelho imediatamente

em caso de emergência.

- Certifique-se de que o cabo não entra em contacto com objectos afiados ou quentes e mantenha-o afastado de fogo aberto. Nunca puxe o cabo de alimentação para o desligar da tomada; em vez disso, puxe sempre pela ficha.
- Nunca transporte o aparelho pelo cabo.
- Nunca tente abrir a estrutura do aparelho sozinho.
- Não insira objetos na caixa do aparelho.
- Nunca deixe o aparelho sem vigilância durante a utilização.
- Este aparelho deve ser operado por pessoal qualificado na cozinha do restaurante, cantinas ou pessoal do bar, etc.
- Este aparelho não deve ser operado por pessoas com capacidades físicas, sensoriais ou mentais reduzidas ou por pessoas que não tenham experiência e conhecimento.
- Este aparelho não deve, em circunstância alguma, ser utilizado por crianças.
- Mantenha o aparelho e as suas ligações eléctricas fora do alcance das crianças.
- Nunca utilize acessórios ou quaisquer outros dispositivos além dos fornecidos com o aparelho ou recomendados pelo fabricante. Se não o fizer, pode representar um risco de segurança para o utilizador e pode danificar o aparelho. Utilize apenas peças e acessórios originais.
- Não utilize este aparelho através de um temporizador externo ou de um sistema de controlo remoto.
- Não coloque o aparelho sobre um objecto de aquecimento (gasolina, electricidade, fogão a carvão, etc.).
- Não tape o aparelho em funcionamento.
- Não coloque quaisquer objetos sobre o aparelho.
- Não utilize o aparelho perto de chamas abertas, materiais explosivos ou inflamáveis. Utilize sempre o aparelho numa superfície horizontal, estável, limpa, resistente ao calor e seca.
- O aparelho não é adequado para instalação numa área onde possa ser utilizado um jacto de água.
- Deixe um espaço de pelo menos 20 cm em redor do aparelho para ventilação durante a utilização.
- **AVISO!** Mantenha todas as aberturas de ventilação do aparelho livres de obstruções.

## Instruções especiais de segurança

- Este aparelho destina-se apenas a utilização comercial e profissional.
- Se o cabo de alimentação estiver danificado, tem de ser substituído pelo fabricante, pelo seu agente de assistência técnica ou por pessoas com qualificações equivalentes para evitar perigos. (Cabo de alimentação fixo no interior, mas pode ser substituído)



**CUIDADO! RISCO DE INCÊNDIO!** O líquido de refrigeração utilizado é o R600a/R290. É um líquido de refrigeração inflamável que é ecológico. Embora seja inflamável, não danifica a camada de ozono e não aumenta o efeito de estufa. No entanto, a utilização deste líquido de refrigeração levou a um ligeiro aumento do nível de ruído do aparelho. Além do ruído do compressor, poderá ouvir o líquido de refrigeração a fluir em redor do sistema. Isto é inevitável e não tem qualquer efeito adverso no desempenho do aparelho. Deve ter-se cuidado durante o transporte e a montagem do aparelho para que nenhuma parte do sistema de refrigeração fique danificada. A fuga de líquido de refrigeração pode danificar os olhos.

- O agente de expansão de espuma utilizado é Ciclopentano neste aparelho. É altamente inflamável.
- **CUIDADO! RISCO DE QUEIMADURAS!** O líquido refrigerante pulverizado na pele pode causar queimaduras críticas. Mantenha os olhos e a pele protegidos. Se ocorrerem queimaduras de refrigerante, enxágue imediatamente com água fria. Caso as queimaduras sejam graves, aplique gelo e contacte imediatamente o tratamento médico.
- **AVISO!** Fornecer ventilação suficiente na estrutura circundante ao encastrar. Nunca bloqueie a aspiração do fluxo de ar e a saída de ar para manter a circulação de ar.
- **AVISO!** Não utilize dispositivos mecânicos ou outros meios para acelerar o processo de descongelação, para além dos recomendados pelo fabricante.
- **AVISO!** Não danifique o circuito de refrigeração.
- **AVISO!** Não utilize aparelhos eléctricos dentro dos compartimentos de armazenamento de alimentos do aparelho, a menos que sejam do tipo recomendado pelo fabricante.
- Não coloque quaisquer produtos perigosos, como combustível, álcool, tinta, latas de aerossol com um propulsor inflamável, substâncias inflamáveis ou explosivas, etc., dentro ou perto do aparelho.
- Depois de instalado, o aparelho não deve ser inclinado a um ângulo superior a 5° e é necessário aguardar 2h antes de o ligar à fonte de alimentação para o ligar. O mesmo se aplica se o aparelho for movido posteriormente.
- Se o aparelho tiver sido desligado ou desligado da corrente eléctrica, é necessário aguardar 5 minutos até voltar a ligá-lo.

## Utilização prevista

- Este aparelho destina-se a ser utilizado para aplicações comerciais, por exemplo, em cozinhas de restaurantes, cantinas, hospitais e em empresas comerciais, como padarias, talhos, etc., mas não para a produção contínua em massa de alimentos.
- Este aparelho foi concebido apenas para manter os alimentos ou bebidas no estado fresco e para os apresentar. Qualquer outra utilização pode provocar danos no aparelho ou lesões pessoais.
- A utilização do aparelho para qualquer outro fim deve ser considerada uma utilização indevida do dispositivo. O utilizador será o único responsável pela utilização indevida do dispositivo.

## Instalação de ligação à terra

Este aparelho está classificado como sendo de **protecção de classe I** e tem de estar ligado a uma ligação à terra de protecção. A ligação à terra reduz o risco de choque eléctrico ao fornecer um fio de escape para a corrente eléctrica. Este aparelho está equipado com um cabo de alimentação com ficha de ligação à terra ou ligações eléctricas com fio de ligação à terra. As conexões devem estar devidamente instaladas e aterradas.

## Principais partes do produto

(Fig. 1 na página 3)

1. Porta de vidro
2. Aspiração de ar
  - Nunca bloqueie a aspiração. O ar é aspirado e o ar frio circula no interior do frigorífico.



3. Interruptor principal de LIGAR/DESLIGAR
4. Suporte
  - A altura do suporte é ajustável para vários artigos. Para ajuste :
    - 1) Retire o suporte
    - 2) Mova o suporte do bastidor numa altura adequada.
    - 3) Coloque o suporte no suporte.
5. Saída de ar
  - Nunca bloqueie a saída de ar. Deixe sair o fluxo de ar frio circulante.
6. Controlador digital de temperatura
7. Conduta de ar fora do vidro para remover a água de condensação

Observação: O conteúdo deste manual aplica-se a todos os itens listados, salvo especificação em contrário. A aparência pode variar das ilustrações mostradas.

## Painel de controlo

(Fig. 2 na página 3)

8. Botão Aumentar
9. Luz
10. Botão de definição
11. Botão Diminuir
12. LED do líquido de refrigeração
13. LED de descongelação

## Diagrama do circuito

(Item 233238 v.02, 233269 v.02, 233610 v.02, 233627 v.02, 233634 v.02, 233641 v.02, 233658 v.02, 233665 v.02)

(Fig. 3 na página 4)

- A. Sonda de descongelação
- B. Sonda do termóstato
- C. Controlador digital de temperatura
- D. Painel de visualização
- E. Interruptor de alimentação
- F. Motor do ventilador
- G. Protetor de sobrecarga
- H. Compressor
- I. Lâmpada
- J. PTC

## Diagrama do circuito

(Item 233290, 233696)

(Fig. 4 na página 4)

- K. Sonda de descongelação
- L. Sonda do termóstato
- M. Controlador digital de temperatura
- N. Painel de visualização
- O. Motor do ventilador
- P. Protetor de sobrecarga
- P. Compressor
- R. Lâmpada
- S. PTC

## Preparação antes da utilização

- Remova todas as embalagens e embalagens de protecção.
- Verifique se o dispositivo está em boas condições e com todos os acessórios. Em caso de entrega incompleta ou danificada, contacte imediatamente o fornecedor. Neste caso, não utilize

o dispositivo.

- Limpe os acessórios e o aparelho antes da utilização (Consulte => Limpeza e manutenção).
  - Certifique-se de que o aparelho está completamente seco.
  - Coloque o aparelho numa superfície horizontal, estável e resistente ao calor que seja segura contra salpicos de água.
  - Guarde a embalagem se pretender armazenar o seu aparelho no futuro.
  - Guarde o manual do utilizador para referência futura.
- NOTA!** Devido a resíduos de fabrico, o aparelho pode emitir um odor ligeiro durante as primeiras utilizações. Isto é normal e não indica qualquer defeito ou perigo. Certifique-se de que o aparelho está bem ventilado.

## Instruções de funcionamento

• Ligue a ficha de alimentação a uma tomada elétrica adequada. Ligue o aparelho (se estiver incluído). Deixar o aparelho funcionar durante algumas horas para atingir a temperatura de refrigeração antes de colocar a bebida ou os alimentos no interior do aparelho.

### • Operação do controlador digital de temperatura

#### 1). Definir a temperatura

- Prima (10) para entrar no modo de definição. É apresentada a temperatura definida.
- Prima (8) ou (11) para aumentar ou diminuir a temperatura definida.
- Prima (10) novamente para confirmar a definição e sair. Em seguida, é apresentada a temperatura interior do armário.

#### Nota:

- Se nenhum botão for premido no espaço de 10 segundos. A temperatura recém-regulada será armazenada.
- A definição de temperatura varia entre 2 °C e 6 °C [233610 v.02, 233627 v.02, 233634 v.02, 233641 v.02, 233658 v.02, 233665 v.02, 233269 v.02, 233238 v.02] ; A definição de temperatura varia entre 2 °C e 8 °C [233696, 233290].
- Mantenha o tempo de abertura da porta o mais curto possível para manter uma temperatura fria no interior.

#### 2). Iluminação no interior do armário

- Prima (9) para ligar a luz. Prima (9) novamente para desligar a luz.

#### 3). Indicador LED do líquido de refrigeração

- Durante o funcionamento de refrigeração (com o compressor ativado), este indicador LED do líquido de refrigeração (12) acende-se constantemente.
- Depois de o armário interior atingir a temperatura definida, o indicador LED do líquido de refrigeração (12) pisca continuamente.
- Quando a descongelação arrancar, o indicador LED (12) do líquido de refrigeração apaga-se.

#### 4). Indicador LED de descongelação

- Durante o funcionamento de descongelação, este indicador LED (13) de descongelação acende-se constantemente.
- Após a operação de descongelação, o indicador LED (13) de descongelação apaga-se.

## Limpeza e manutenção

**ATENÇÃO!** Desligue sempre o aparelho da corrente elétrica e arrefeça antes de armazenar, limpar e fazer a manutenção.

Não utilize jacto de água ou produto de limpeza a vapor para limpar e não empurre o aparelho debaixo de água, pois as peças podem ficar molhadas e provocar choques eléctricos.

- Se o aparelho não for mantido em bom estado de limpeza, tal pode afectar adversamente a vida útil do aparelho e resultar numa situação perigosa.
- Os resíduos de alimentos devem ser limpos regularmente e removidos do aparelho. Se o aparelho não for limpo correctamente, reduzirá a sua vida útil e poderá resultar em condições perigosas durante a utilização.

### Limpeza

- Limpe a superfície exterior arrefecida com um pano ou esponja ligeiramente humedecida com uma solução de sabão suave.
- Por motivos de higiene, o aparelho deve ser limpo antes e depois da utilização.
- Evite que a água entre em contacto com os componentes eléctricos.
- Nunca mergulhe o aparelho em água ou outros líquidos.
- Nenhuma peça pode ser lavada na máquina de lavar loiça.

Peças	Como limpar	Observação
Todos os acessórios, como suportes, suportes de suporte, etc.	<ul style="list-style-type: none"> <li>• Mergulhe em água morna com sabão durante cerca de 10 a 20 minutos.</li> <li>• Enxágue minuciosamente sob água corrente.</li> </ul>	Por fim, seque bem todas as peças.
Superfícies de vidro externas	<ul style="list-style-type: none"> <li>• Limpe com um pano macio e um pouco de detergente neutro. Certifique-se de que não entra água ou humidade no interior do aparelho.</li> </ul>	
Superfícies de vidro interiores	<ul style="list-style-type: none"> <li>• Remova quaisquer depósitos de alimentos.</li> </ul>	
Porta de vidro	<ul style="list-style-type: none"> <li>• Limpe com um pano macio e um pouco de detergente suave. Certifique-se de que não entra água ou humidade no interior do aparelho.</li> </ul>	

### Manutenção

- Verifique regularmente o funcionamento do aparelho para evitar problemas que possam causar acidentes graves.
- Se verificar que o aparelho não está a funcionar correctamente ou que existe um problema, pare de o utilizar, desligue-o e contacte o fornecedor.
- Todos os trabalhos de manutenção, instalação e reparação devem ser realizados por técnicos especializados e autorizados, ou recomendados pelo fabricante.

### Substituir a luz defeituosa

- **ATENÇÃO!** Desligue sempre o aparelho da tomada elétrica

antes de o substituir.

- Retire ambos os parafusos na parte lateral da tampa da luz
- Remova a luz antiga e substitua por uma nova do mesmo tipo (não incluída). [Tubo fluorescente 220-240V~ /50 Hz 11W]
- Volte a montar a tampa da luz.
- Se não tiver a certeza de como substituir, contacte o fornecedor/prestador de serviços (Consulte ==> Garantia).

### Transporte e armazenamento

- Antes de armazenar, certifique-se sempre de que o aparelho foi desligado da fonte de alimentação e arrefecido completamente.
- Guarde o aparelho num local fresco, limpo e seco.
- Nunca coloque objectos pesados sobre o aparelho, pois isso pode danificá-lo.
- Não desloque o aparelho enquanto estiver em funcionamento. Desligue o aparelho da fonte de alimentação quando o deslocar e mantenha-o na parte inferior.
- Deve ter-se especial cuidado ao mover ou transportar a máquina devido ao seu peso pesado. Com pelo menos 2 pessoas ou a utilizar um carrinho. Desloque a máquina devagar, com cuidado e nunca incline mais de 5°.

### Resolução de problemas

Se o aparelho não funcionar correctamente, verifique a solução na tabela abaixo. Se continuar a não conseguir resolver o problema, contacte o fornecedor/prestador de serviços.

Problemas	Causa possível	Solução possível
O aparelho não começa a arrefecer depois de ligar à fonte de alimentação eléctrica e ligar (se incluído).	Corte térmico ativado	Contacte o fornecedor/prestador de serviços para reparação.
	O compressor está avariado.	
	A ficha de alimentação está ligada incorretamente à tomada de alimentação.	Verifique a ligação e certifique-se de que todas as ligações estão correctamente ligadas.
O arrefecimento não é suficiente.	O interruptor ON/OFF principal está avariado.	Contacte o seu fornecedor.
	O aparelho está sujeito a radiação solar forte ou perto de uma fonte de calor.	Mova o aparelho para um novo local para evitar a luz solar direta.
	As portas não estão devidamente fechadas ou a junta de vedação está com defeito.	Fechas as portas correctamente.
	São colocados demasiados alimentos no interior do aparelho.	Coloque menos alimentos no interior do aparelho.
	A ventilação envolvente é insuficiente.	Verifique se é fornecida ventilação suficiente, deixando pelo menos 10 cm de distância de outros objetos ou parede.

Demasiado ruído.	O aparelho não está colocado na horizontal.	Certifique-se de que o aparelho está colocado na horizontal.
	O aparelho toca na parede circundante ou noutros objetos.	Certifique-se de que está a pelo menos 10 cm de distância de outros objetos ou paredes.
	Existem algumas peças soltas no interior do aparelho.	Contacte o fornecedor/prestador de serviços para reparação.

## Garantía

Qualquer defeito que afecte a funcionalidade do aparelho que se torne aparente no prazo de um ano após a compra será reparado através de reparação ou substituição gratuita, desde que o aparelho tenha sido utilizado e mantido de acordo com as instruções e não tenha sido utilizado de forma abusiva ou indevida. Os seus direitos legais não são afetados. Se o aparelho for reclamado ao abrigo da garantia, indique onde e quando foi comprado e inclua um comprovativo de compra (por exemplo, recibo).

De acordo com a nossa política de desenvolvimento contínuo de produtos, reservamo-nos o direito de alterar as especificações do produto, embalagem e documentação sem aviso prévio.

## Eliminación e ambiente



Ao desativar o aparelho, o produto não deve ser eliminado juntamente com outros resíduos domésticos. Em vez disso, é da sua responsabilidade eliminar os seus resíduos de equipamento entregando-os num ponto de recolha designado.

O incumprimento desta regra pode ser penalizado de acordo com os regulamentos aplicáveis sobre eliminação de resíduos. A recolha e reciclagem separadas dos seus equipamentos residuais no momento da eliminação ajudarão a conservar os recursos naturais e a garantir que são reciclados de forma a proteger a saúde humana e o ambiente.

Para mais informações sobre onde pode depositar os seus resíduos para reciclagem, contacte a sua empresa local de recolha de resíduos. Os fabricantes e importadores não assumem a responsabilidade pela reciclagem, tratamento e eliminação ecológica, quer diretamente quer através de um sistema público.

## ESPAÑOL

Estimado cliente:

Gracias por comprar este electrodoméstico HENDI. Lea atentamente este manual del usuario, prestando especial atención a las normativas de seguridad descritas a continuación, antes de instalar y utilizar este aparato por primera vez.

## Instrucciones de seguridad

- Utilice el aparato únicamente para el fin para el que fue diseñado, tal como se describe en este manual.
- El fabricante no se hace responsable de ningún daño causado por un funcionamiento incorrecto y un uso inadecuado.



**¡PELIGRO! ¡RIESGO DE DESCARGA ELÉCTRICA!** No intente reparar el aparato usted mismo. No sumerja las piezas eléctricas del aparato en agua u otros líquidos. Nunca sostenga el aparato bajo el agua corriente.

- **¡NUNCA UTILICE UN APARATO DAÑADO!** Compruebe regularmente si hay daños en las conexiones eléctricas y el cable. Si está dañado, desconecte el aparato de la fuente de alimentación. Las reparaciones solo deben ser realizadas por un proveedor o persona cualificada para evitar peligros o lesiones.
- **¡ADVERTENCIA!** Al colocar el aparato, coloque el cable de alimentación de forma segura si es necesario para evitar tirones accidentales, daños, contacto con la superficie térmica o riesgo de tropiezo.
- **¡ADVERTENCIA!** Mientras el enchufe esté en la toma de corriente, el aparato estará conectado a la fuente de alimentación.
- **¡ADVERTENCIA!** Apague SIEMPRE el aparato antes de desconectarlo de la fuente de alimentación, de la limpieza, del mantenimiento o del almacenamiento.
- Conecte el aparato únicamente a una toma de corriente con la tensión y frecuencia mencionadas en la etiqueta del aparato.
- No toque el enchufe/las conexiones eléctricas con las manos húmedas o mojadas.
- Mantenga el aparato y el enchufe/las conexiones eléctricas alejados del agua y otros líquidos. Si el aparato cae al agua, retire inmediatamente las conexiones de la fuente de alimentación. No utilice el aparato hasta que un técnico certificado lo haya comprobado. Si no se siguen estas instrucciones, se producirán riesgos potencialmente mortales.
- Conecte la fuente de alimentación a una toma de corriente de fácil acceso para poder desconectar el aparato inmediatamente en caso de emergencia.
- Asegúrese de que el cable no entre en contacto con objetos afilados o calientes y manténgalo alejado del fuego abierto. Nunca tire del cable de alimentación para desenchufarlo de la toma; tire siempre del enchufe en su lugar.
- Nunca lleve el aparato con el cable.
- Nunca intente abrir la carcasa del aparato usted mismo.
- No introduzca objetos en la carcasa del aparato.
- Nunca deje el aparato sin supervisión durante su uso.
- Este aparato debe ser utilizado por personal formado en la cocina del restaurante, comedores o personal del bar, etc.
- Este aparato no debe ser utilizado por personas con capacidades físicas, sensoriales o mentales reducidas, ni por personas que carezcan de experiencia y conocimientos.
- Este aparato no debe ser utilizado por niños bajo ninguna circunstancia.
- Mantenga el aparato y sus conexiones eléctricas fuera del alcance de los niños.
- Nunca utilice accesorios ni dispositivos adicionales que no sean los suministrados con el aparato o recomendados por el fabricante. De lo contrario, podría suponer un riesgo para la seguridad del usuario y dañar el aparato. Utilice únicamente piezas y accesorios originales.
- No utilice este aparato mediante un temporizador externo o un sistema de control remoto.
- No coloque el aparato sobre un objeto calefactor (gasolina, electricidad, cocina de carbón, etc.).
- No cubra el aparato en funcionamiento.

- No coloque ningún objeto encima del aparato.
- No utilice el aparato cerca de llamas abiertas, materiales explosivos o inflamables. Utilice siempre el aparato sobre una superficie horizontal, estable, limpia, resistente al calor y seca.
- El aparato no es adecuado para su instalación en zonas en las que se pueda utilizar un chorro de agua.
- Deje un espacio de al menos 20 cm alrededor del aparato para que se ventile durante el uso.
- **¡ADVERTENCIA!** Mantenga todas las aberturas de ventilación del aparato libres de obstrucciones.

## Instrucciones especiales de seguridad

- Este aparato está diseñado únicamente para uso comercial y profesional.
- Si el cable de alimentación está dañado, debe ser reemplazado por el fabricante, su agente de servicio o personas con cualificación similar para evitar riesgos. (Cable de alimentación fijo en el interior, pero podría sustituirse)



### **¡PRECAUCIÓN! ¡RIESGO DE INCENDIO!**

El refrigerante utilizado es R600a / R290. Es un refrigerante inflamable que es respetuoso con el medio ambiente. Aunque es inflamable, no daña la capa de ozono y no aumenta el efecto invernadero. Sin embargo, el uso de este refrigerante ha provocado un ligero aumento del nivel de ruido del aparato. Además del ruido del compresor, es posible que pueda oír el flujo de refrigerante alrededor del sistema. Esto es inevitable y no tiene ningún efecto adverso sobre el rendimiento del aparato. Debe tenerse cuidado durante el transporte y la configuración del aparato de que ninguna parte del sistema de refrigeración esté dañada. Las fugas de refrigerante pueden dañar los ojos.

- El agente espumante utilizado es el ciclopentano en este aparato. Es altamente inflamable.
- **¡PRECAUCIÓN! ¡RIESGO DE QUEMADURAS!** El líquido refrigerante pulverizado sobre la piel puede causar quemaduras críticas. Mantenga los ojos y la piel protegidos. Si se producen quemaduras por refrigerante, enjuague inmediatamente con agua fría. En caso de quemaduras graves, aplique hielo y póngase en contacto con el tratamiento médico inmediatamente.
- **¡ADVERTENCIA!** Proporcionar suficiente ventilación en la estructura circundante cuando se incorpore. Nunca bloquee la succión de flujo de aire y la salida de aire para mantener la circulación de aire.
- **¡ADVERTENCIA!** No utilice dispositivos mecánicos u otros medios para acelerar el proceso de descongelación, aparte de los recomendados por el fabricante.
- **¡ADVERTENCIA!** No dañe el circuito de refrigerante.
- **¡ADVERTENCIA!** No utilice aparatos eléctricos dentro de los compartimentos de almacenamiento de alimentos del aparato, a menos que sean del tipo recomendado por el fabricante.
- No coloque ningún producto peligroso, como combustible, alcohol, pintura, latas de aerosol con un propelente inflamable, sustancias inflamables o explosivas, etc. dentro o cerca del aparato.
- Una vez instalado, el aparato no debe inclinarse a un ángulo superior a 5° y es necesario esperar 2 horas antes de conectarlo a la fuente de alimentación para encenderlo. Lo mismo se aplica si el aparato se mueve después.

- Si el aparato se ha apagado o desconectado de la fuente de alimentación, es necesario esperar 5 minutos hasta volver a encenderlo.

## Uso previsto

- Este aparato está diseñado para su uso en aplicaciones comerciales, por ejemplo, en cocinas de restaurantes, cafeterías, hospitales y empresas comerciales como panaderías, butcherías, etc., pero no para la producción masiva continua de alimentos.
- Este aparato está diseñado únicamente para mantener alimentos o bebidas en estado frío y para mostrarlos. Cualquier otro uso puede provocar daños en el aparato o lesiones personales.
- El uso del aparato para cualquier otro fin se considerará un uso indebido del dispositivo. El usuario será el único responsable del uso indebido del dispositivo.

## Instalación de conexión a tierra

Este aparato está clasificado como **protección de clase I** y debe conectarse a una toma de tierra protectora. La conexión a tierra reduce el riesgo de descarga eléctrica al proporcionar un cable de escape para la corriente eléctrica.

Este aparato está equipado con un cable de alimentación con enchufe de conexión a tierra o conexiones eléctricas con cable de conexión a tierra. Las conexiones deben estar correctamente instaladas y conectadas a tierra.

## Partes principales del producto

(Fig. 1 en la página 3)

1. Puerta de cristal
2. Aspiración de aire
  - Nunca bloquee la succión. El aire es aspirado y el aire frío circula dentro del refrigerador.
3. Interruptor principal de encendido/apagado
4. Rack
  - La altura del rack es ajustable para diversos productos. Para el ajuste:
    - 1) Saque la gradilla
    - 2) Mueva el soporte del bastidor a la altura adecuada.
    - 3) Coloque la gradilla en el soporte.
5. Salida de aire
  - Nunca bloquee la salida de aire. Deje que salga el aire frío circulante.
6. Controlador de temperatura digital
7. Conducto de aire fuera del vidrio para eliminar el agua de condensación

Observación: El contenido de este manual se aplica a todos los elementos enumerados a menos que se especifique lo contrario. El aspecto puede variar con respecto a las ilustraciones mostradas.

## Panel de control.

(Fig. 2 en la página 3)

8. Botón de aumento
9. Luz
10. Botón de ajuste
11. Botón Disminuir
12. LED de refrigerante
13. LED de descongelación

## Diagrama de circuito

(Artículo 233238 v.02, 233269 v.02, 233610 v.02, 233627 v.02, 233634 v.02, 233641 v.02, 233658 v.02, 233665 v.02)

(Fig. 3 en la página 4)

- A. Sonda de descongelación
- B. Sonda del termostato
- C. Controlador digital de temperatura
- D. Panel de visualización
- E. Interruptor de alimentación
- F. Motor del ventilador
- G. Protector de sobrecarga
- H. Compresor
- I. Lámpara
- J. PTC

## Diagrama de circuito

(Artículos 233290, 233696)

(Fig. 4 de la página 4)

- K. Sonda de descongelación
- L. Sonda del termostato
- M. Controlador de temperatura digital
- N. Panel de visualización
- O. Motor del ventilador
- P. Protector de sobrecarga
- P. Compresor
- R. Lámpara
- S. PTC

## Preparación antes del uso

- Retire todo el embalaje protector y la envoltura.
  - Compruebe que el dispositivo esté en buenas condiciones y con todos los accesorios. En caso de entrega incompleta o dañada, póngase en contacto con el proveedor inmediatamente. En este caso, no utilice el dispositivo.
  - Limpie los accesorios y el aparato antes de utilizarlos (consulte ==> Limpieza y mantenimiento).
  - Asegúrese de que el aparato esté completamente seco.
  - Coloque el aparato sobre una superficie horizontal, estable y resistente al calor que sea segura contra salpicaduras de agua.
  - Guarde el embalaje si desea guardar su electrodoméstico en el futuro.
  - Guarde el manual del usuario para futuras consultas.
- ¡NOTA!** Debido a los residuos de fabricación, el aparato puede emitir un ligero olor durante los primeros usos. Esto es normal y no indica ningún defecto o peligro. Asegúrese de que el aparato esté bien ventilado.

## Instrucciones de funcionamiento

- Conecte el enchufe a una toma de corriente adecuada. Encienda el aparato (si está incluido). Deje el aparato en funcionamiento durante algunas horas para alcanzar la temperatura de refrigeración antes de colocar la bebida o los alimentos dentro del aparato.
- **Funcionamiento del controlador de temperatura digital**
  - 1). Ajuste de la temperatura
    - Pulse [10] para entrar en el modo de ajuste. Se muestra la temperatura ajustada.
    - Pulse [8] o [11] para aumentar o disminuir la temperatura ajustada.

- Pulse [10] de nuevo para confirmar el ajuste y salir. A continuación, se muestra la temperatura interior del armario.

### Nota:

- Si no se pulsa ningún botón en 10 segundos. Se almacenará la temperatura recién ajustada.
- El rango de ajuste de temperatura de 2 °C a 6 °C [233610 v.02, 233627 v.02, 233634 v.02, 233641 v.02, 233658 v.02, 233665 v.02, 233269 v.02, 233238 v.02]; el rango de ajuste de temperatura de 2 °C a 8 °C [233696, 233290].

- Mantenga la puerta abierta lo más corta posible para mantener una temperatura fría en el interior.

### 2). Iluminación dentro del armario

- Pulse [9] para encender la luz. Pulse [9] de nuevo para apagar la luz.

### 3). Indicador LED de refrigerante

- Durante el funcionamiento de refrigeración (compresor activado), este indicador LED de refrigerante [12] se iluminará constantemente.
- Una vez que el interior del armario alcance la temperatura ajustada, el indicador LED de refrigerante [12] parpadeará continuamente.
- Cuando se inicia la descongelación, el indicador LED de refrigerante [12] se apaga.

### 4). Indicador LED de descongelación

- Durante el funcionamiento de descongelación, este indicador LED de descongelación [13] se iluminará constantemente.
- Después de la operación de descongelación, el indicador LED de descongelación [13] se apagará.

## Limpieza y mantenimiento

**ATENCIÓN!** Desconecte siempre el aparato de la red eléctrica y enfríelo antes de guardarlo, limpiarlo y realizar tareas de mantenimiento.

No utilice chorros de agua ni limpiadores de vapor para la limpieza y no empuje el aparato bajo el agua, ya que las piezas se mojarán y podrían producirse descargas eléctricas.

- Si el aparato no se mantiene en buen estado de limpieza, esto puede afectar negativamente a su vida útil y provocar una situación peligrosa.
- Los residuos de alimentos deben limpiarse y eliminarse regularmente del aparato. Si el aparato no se limpia correctamente, reducirá su vida útil y puede resultar en una condición peligrosa durante su uso.

### Limpieza

- Limpie la superficie exterior enfriada con un paño o esponja ligeramente humedecido con una solución jabonosa suave.
- Por razones de higiene, el aparato debe limpiarse antes y después de su uso.
- Evite que el agua entre en contacto con los componentes eléctricos.
- Nunca sumerja el aparato en agua u otros líquidos.
- No hay piezas aptas para lavavajillas.

Piezas	Cómo limpiar	Observación
Todos los accesorios, como racks, soportes de racks, etc.	<ul style="list-style-type: none"> <li>• Sumerja en agua tibia y jabón durante 10 a 20 minutos.</li> <li>• Enjuague bien con agua corriente.</li> </ul>	Seque bien todas las piezas por fin.
Superficies de vidrio externas	<ul style="list-style-type: none"> <li>• Limpie con un paño suave y un poco de detergente neutro. Asegúrese de que no entra agua ni humedad en el interior del aparato.</li> </ul>	
Superficies interiores de vidrio	<ul style="list-style-type: none"> <li>• Retire los depósitos de alimentos.</li> </ul>	
Puerta de cristal	<ul style="list-style-type: none"> <li>• Limpie con un paño suave y un poco de detergente suave. Asegúrese de que no entra agua ni humedad en el interior del aparato.</li> </ul>	

### Mantenimiento

- Compruebe periódicamente el funcionamiento del aparato para evitar problemas que puedan causar accidentes graves.
- Si ve que el aparato no funciona correctamente o que hay un problema, deje de usarlo, apáguelo y póngase en contacto con el proveedor.
- Todos los trabajos de mantenimiento, instalación y reparación deben ser realizados por técnicos especializados y autorizados, o recomendados por el fabricante.

### Sustitución de la luz defectuosa

- **¡ATENCIÓN!** Desenchufe siempre el aparato de la toma de corriente antes de sustituirlo.
- Retire ambos tornillos del lateral de la cubierta de la luz
- Retire la luz antigua y sustitúyala por una nueva del mismo tipo (no incluida). [Tubo fluorescente 220-240V- /50 Hz 11W]
- Vuelva a montar la cubierta de la luz.
- Si no está seguro de cómo sustituirlo, póngase en contacto con el proveedor/proveedor de servicios (consulte ==> Garantía).

### Transporte y almacenamiento

- Antes de guardarlo, asegúrese siempre de que el aparato se ha desconectado de la fuente de alimentación y se ha enfriado por completo.
- Guarde el aparato en un lugar fresco, limpio y seco.
- Nunca coloque objetos pesados sobre el aparato, ya que podría dañarlo.
- No mueva el aparato mientras esté en funcionamiento. Desconecte el aparato de la fuente de alimentación cuando lo mueva y manténgalo en la parte inferior.
- Debe tenerse especial cuidado al mover o transportar la máquina debido a su peso pesado. Con al menos 2 personas o utilizando un carro. Mueva la máquina lentamente, con cuidado y nunca la incline más de 5°.

## Resolución de problemas

Si el aparato no funciona correctamente, compruebe la solución en la tabla siguiente. Si sigue sin poder resolver el problema, póngase en contacto con el proveedor/proveedor de servicios.

Problemas	Causa posible	Posible solución
El aparato no empieza a enfriar después de conectarlo a la fuente de alimentación eléctrica y encenderlo (si está incluido).	Desconexión térmica activada	Póngase en contacto con el proveedor/proveedor de servicios para la reparación.
	El compresor está defectuoso.	Compruebe la conexión y asegúrese de que todas las conexiones estén correctamente conectadas.
	El enchufe de alimentación no está conectado correctamente a la toma de corriente.	
	El interruptor principal de encendido/apagado está defectuoso.	Póngase en contacto con su proveedor.
El enfriamiento no es suficiente.	El aparato está expuesto a una radiación solar intensa o cerca de una fuente de calor.	Mueva el aparato a una nueva ubicación para evitar la luz solar directa.
	Las puertas no están bien cerradas o la junta de sellado está defectuosa.	Cierre las puertas correctamente.
	Se ha colocado demasiado alimento dentro del aparato.	Coloque menos alimentos dentro del aparato.
	La ventilación circundante es insuficiente.	Compruebe si se proporciona suficiente ventilación dejando al menos a 10 cm de distancia de otros objetos o paredes.
Demasiado ruido.	El aparato no está colocado horizontalmente.	Asegúrese de que el aparato esté colocado horizontalmente.
	El aparato toca la pared circundante u otros objetos.	Asegúrese de que esté al menos a 10 cm de distancia de otros objetos o paredes.
	Hay algunas piezas sueltas dentro del aparato.	Póngase en contacto con el proveedor/proveedor de servicios para la reparación.

## Garantía

Cualquier defecto que afecte a la funcionalidad del aparato que se haga evidente en el plazo de un año desde la compra se reparará o sustituirá gratuitamente siempre que el aparato se haya utilizado y mantenido de acuerdo con las instrucciones y no se haya abusado o utilizado indebidamente de ninguna manera. Sus derechos legales no se ven afectados. Si el aparato se reclama bajo garantía, indique dónde y cuándo se compró e incluya la prueba de compra (p. ej., recibo).

De acuerdo con nuestra política de desarrollo continuo de productos, nos reservamos el derecho de cambiar las especificaciones del producto, el embalaje y la documentación sin previo aviso.

## Descarte y medio ambiente



Al desmontar el aparato, el producto no debe desecharse junto con otros residuos domésticos. En su lugar, es su responsabilidad desechar el equipo de desecho entregándolo a un punto de recogida designado. El incumplimiento de esta norma puede ser penalizado de acuerdo con las normativas aplicables sobre eliminación de residuos. La recogida y el reciclaje separados de sus equipos de desecho en el momento de su eliminación ayudarán a conservar los recursos naturales y garantizarán que se reciclen de una manera que proteja la salud humana y el medio ambiente.

Para obtener más información sobre dónde puede depositar sus residuos para su reciclaje, póngase en contacto con su empresa local de recogida de residuos. Los fabricantes e importadores no asumen responsabilidad alguna por el reciclaje, el tratamiento y la eliminación ecológica, ya sea directamente o a través de un sistema público.

## SLOVENSKÝ

Vážený zákazník,

Ďakujeme, že ste si zakúpili tento spotrebič Hendi. Pred inštaláciou a prvým použitím spotrebiča si pozorne prečítajte tento návod na použitie, pričom osobitnú pozornosť venujte bezpečnostným predpisom uvedeným nižšie.

## Bezpečnostné pokyny

- Spotrebič používajte iba na určený účel, na ktorý je určený, ako je opísané v tomto návode.
- Výrobca nezodpovedá za žiadne škody spôsobené nesprávnou prevádzkou a nesprávnym použitím.
- NEBEZPEČENSTVO! RIZIKO ZÁSAHU ELEKTRICKÝM PRŮDOM!** Nepokúšajte sa spotrebič opraviť sami. Neponárajte elektrické časti spotrebiča do vody ani iných tekutín. Spotrebič nikdy nedržte pod tečúcou vodou.
- NIKDY NEPOUŽÍVAJTE POŠKODENÝ SPOTREBIČ!** Pravidelne kontrolujte elektrické pripojenia a kábel, či nie sú poškodené. Ak je spotrebič poškodený, odpojte ho od elektrickej siete. Všetky opravy smie vykonávať iba dodávateľ alebo kvalifikovaná osoba, aby sa predišlo nebezpečenstvu alebo zraneniu.
- VAROVANIE!** Pri umiestňovaní spotrebiča v prípade potreby bezpečne vedte napájací kábel, aby ste predišli neúmyselnému ťahaniu, poškodeniu, kontaktu s vyhrievacím povrchom alebo nebezpečenstvu zakopnutia.
- VAROVANIE!** Kým je zástrčka v zásuvke, spotrebič je pripojený k zdroju napájania.
- VAROVANIE!** Pred odpojením od napájania, čistením, údržbou alebo uskladnením spotrebič **VŽDY** vypnite.
- Spotrebič pripájajte do elektrickej zásuvky iba s napätím a frekvenciou uvedenou na štítku spotrebiča.
- Nedotýkajte sa konektorov/elektrických prípojek mokrymi alebo vlhkými rukami.
- Spotrebič a elektrickú zástrčku/pripojenia uchovávajte mimo dosahu vody a iných tekutín. Ak spotrebič spadne do vody,

okamžite odpojte prípojky napájania. Spotrebič nepoužívajte, kým ho neskontroluje certifikovaný technik. Nedodržanie týchto pokynov bude mať za následok život ohrozujúce riziká.

- Pripojte napájanie do ľahko dostupnej elektrickej zásuvky, aby ste mohli v prípade núdze spotrebič okamžite odpojiť.
- Dbajte na to, aby sa kábel nedostal do kontaktu s ostrými alebo horúcimi predmetmi a nepriblížite ho k otvorenému ohňu. Nikdy nefahajte za napájací kábel, aby ste ho odpojili od zásuvky, vždy fahajte za zástrčku.
- Spotrebič nikdy neprenášajte za kábel.
- Nikdy sa nepokúšajte otvoriť kryt spotrebiča sami.
- Do krytu spotrebiča nekladajte žiadne predmety.
- Počas používania nenechávajte spotrebič bez dozoru.
- Tento spotrebič by mal obsluhovať vyškolený personál v kuchyni reštaurácie, jedálne, bary atď.
- Tento spotrebič by nemali obsluhovať osoby so zníženými fyzickými, zmyslovými alebo duševnými schopnosťami, ani osoby s nedostatocnými skúsenosťami a vedomosťami.
- Tento spotrebič by za žiadnych okolností nemali používať deti.
- Spotrebič a jeho elektrické pripojenia uchovávajte mimo dosahu detí.
- Nikdy nepoužívajte príslušenstvo ani žiadne ďalšie zariadenia okrem tých, ktoré sa dodávajú so spotrebičom alebo ktoré odporúča výrobca. V opačnom prípade by mohlo dôjsť k bezpečnostnému riziku pre používateľa a k poškodeniu spotrebiča. Používajte iba originálne diely a príslušenstvo.
- Spotrebič nepoužívajte s externým časovačom alebo diaľkovým ovládaním.
- Spotrebič neumiestňujte na vykurovací predmet (benzín, elektrina, sporák s dreveným uhlím atď.).
- Spotrebič nezakrývajte v prevádzke.
- Na spotrebič neumiestňujte žiadne predmety.
- Spotrebič nepoužívajte v blízkosti otvoreného ohňa, výbušných alebo horľavých materiálov. Spotrebič vždy prevádzkujte na vodorovnom, stabilnom, čistom, teplotzdornom a suchom povrchu.
- Spotrebič nie je vhodný na inštaláciu na mieste, kde by sa dal použiť vodný prúd.
- Počas používania nechajte okolo spotrebiča priestor aspoň 20 cm na vetranie.
- VAROVANIE!** Všetky vetracie otvory na spotrebiči udržiavajte bez prekážok.

## Špeciálne bezpečnostné pokyny

- Tento spotrebič je určený len na komerčné a profesionálne použitie.
- Ak je napájací kábel poškodený, musí ho vymeniť výrobca, jeho servisný zástupca alebo podobne kvalifikovaná osoba, aby sa predišlo nebezpečenstvu. (Vnútri je pevný napájací kábel, ale dá sa vymeniť)



**OPATRNOSŤ! RIZIKO POŽIARU!** Použitie chladiace médium je R600a/R290 Je to horľavé chladiace médium, ktoré je šetrné k životnému prostrediu. Aj keď je horľavé, nepoškodzuje ozónovú vrstvu a nezvyšuje skleníkový efekt. Použitie tejto chladiacej kvapaliny však viedlo k miernemu zvýšeniu hladiny hluku spotrebiča. Okrem hluku kompresora môžete počuť prúd chladiacej kvapaliny okolo systému. Tomu sa nedá vyhnúť a nemá to žiadny nepriaznivý vplyv na výkon spotrebiča. Pri preprave a nastavení spotrebiča je potrebné dávať pozor, aby sa

nepoškodili žiadne časti chladiaceho systému. Vytekajúca chladiaca kvapalina môže poškodiť oči.

- Použitie penové vyfukovacie činidlo je cyklopentane v tomto spotrebiči. Je vysoko horľavý.
- **OPATRNOSŤ! RIZIKO POPÁLENÍN!** Tekutina chladiaceho média nasriekaná na pokožku môže spôsobiť vážne popáleniny. Chránite oči a pokožku. Ak dôjde k popáleniu chladiacim médiom, okamžite ho opláchnite studenou vodou. V prípade vážnych popálení aplikujte ľad a okamžite kontaktujte lekársku starostlivosť.
- **VAROVANIE!** Pri vkladaní zabezpečte dostatočné vetranie okolitej konštrukcie. Nikdy neblokujte odsávanie a výstup vzduchu, aby sa zachovala cirkulácia vzduchu.
- **VAROVANIE!** Na urýchlenie odmrazovania nepoužívajte mechanické zariadenia ani iné prostriedky, než tie, ktoré odporúča výrobca.
- **VAROVANIE!** Nepoškodzuje chladiaci okruh.
- **VAROVANIE!** Nepoužívajte elektrické spotrebiče v priehradkách na skladovanie potravín spotrebiča, pokiaľ nie sú typu odporúčaného výrobcom.
- Do spotrebiča ani do jeho blízkosti nevkladajte žiadne nebezpečné produkty, ako napríklad palivo, alkohol, farby, plechovky s horľavým hnačím plynom, horľavé alebo výbušné látky atď.
- Po nainštalovaní spotrebič nesmie byť naklonený v uhle väčšom ako 5° a na jeho zapnutie je potrebné počkať 2 hodiny, kým ho pripojíte k zdroju napájania. To isté platí aj pri ďalšom premiestňovaní spotrebiča.
- Ak bol spotrebič vypnutý alebo odpojený od napájania, je potrebné počkať 5 minút, kým sa znovu nezapne.

## Zamýšľané použitie

- Tento spotrebič je určený na komerčné použitie, napríklad v kuchyniach reštaurácií, jedálňach, nemocniciach a komerčných podnikoch, ako sú pekárne, mäsiarne atď., ale nie na nepretržitú masovú výrobu potravín.
- Tento spotrebič je navrhnutý iba na uchovávanie potravín alebo nápojov v chladnom stave a na ich zobrazenie. Akékoľvek iné použitie môže viesť k poškodeniu spotrebiča alebo zraneniu osôb.
- Použitie spotrebiča na akýkoľvek iný účel sa považuje za nesprávne použitie zariadenia. Používateľ nesie výhradnú zodpovednosť za nesprávne používanie zariadenia.

## Inštalácia uzemnenia

Tento spotrebič je klasifikovaný ako **ochranný vozík triedy I** a musí byť pripojený k ochrannému uzemneniu. Uzemnenie znižuje riziko zásahu elektrickým prúdom tým, že poskytuje únikový vodič pre elektrický prúd.

Tento spotrebič je vybavený napájacím káblom s uzemnenou zástrčkou alebo elektrickými prípojkami s uzemňovacím káblom. Pripojenia musia byť správne nainštalované a uzemnené.

## Hlavné časti výrobku

(obr. 1 na strane 3)

1. Sklenené dvere
2. Nasávanie vzduchu
  - Nasávanie nikdy neblokujte. Vzduch sa nasáva a studený vzduch cirkuluje vnútri chladičky.
3. Hlavný vypínač
4. Stojan
  - Výška stojana je nastaviteľná pre rôzne druhy tovaru. Pre

nastavenie :

- 1) Vyberte stojan
  - 2) Presuňte držiak stojana do vhodnej výšky.
  - 3) Stojan položte na podporu.
5. Vývod vzduchu
    - Nikdy neblokujte výstup vzduchu. Nechajte vytiecť cirkulujúci studený vzduch.
  6. Digitálny regulátor teploty
  7. Vzduchové potrubie mimo skla na odstránenie kondenzovanej vody

Poznámka: Obsah tejto príručky sa vzťahuje na všetky uvedené položky, pokiaľ nie je uvedené inak. Vzhľad sa môže líšiť od zobrazených ilustrácií.

## Ovládací panel

(obr. 2 na strane 3)

8. Tlačidlo zväšenia
9. Svetlo
10. Tlačidlo nastavenia
11. Tlačidlo zníženia
12. LED chladiaceho média
13. LED rozmrazovanie

## Schéma okruhu

(Položka 233238 v.02, 233269 v.02, 233610 v.02, 233627 v.02, 233634 v.02, 233641 v.02, 233658 v.02, 233665 v.02)

(obr. 3 na strane 4)

- A. Rozmrazovacia sonda
- B. Sonda termostatu
- C. Digitálny regulátor teploty
- D. Panel displeja
- E. Hlavný vypínač
- F. Motor ventilátora
- G. Chránič proti prefaženiu
- H. Kompresor
- I. Svetlo
- J. PTC

## Schéma okruhu

(Položka 233290, 233696)

(obr. 4 na strane 4)

- K. Rozmrazovacia sonda
- L. Sonda termostatu
- M. Digitálny regulátor teploty
- N. Panel displeja
- O. Motor ventilátora
- P. Chránič proti prefaženiu
- Q. Kompresor
- R. Svetlo
- S. PTC

## Príprava pred použitím

- Odstráňte všetky ochranné obaly a obaly.
- Skontrolujte, či je zariadenie v dobrom stave a so všetkým príslušenstvom. V prípade neúplného alebo poškodeného doručenia okamžite kontaktujte dodávateľa. V takom prípade zariadenie nepoužívajte.
- Pred použitím príslušenstvo a spotrebič vyčistite [pozrite ==> Čistenie a údržba].
- Uistite sa, že je spotrebič úplne suchý.



- Spotrebič umiestnite na vodorovný, stabilný a teplovzdorný povrch, ktorý je bezpečný proti vyšplechnutiu vody.
- Ak chcete spotrebič v budúcnosti uskladniť, uschovajte si ho.
- Používateľskú príručku si odložte na budúce použitie.

**POZNÁMKA!** Z dôvodu zvyškov z výroby môže spotrebič počas prvých niekoľkých použití uvoľňovať mierny zápach. Je to normálne a neznamená to žiadnu chybu ani nebezpečenstvo. Uistite sa, že je spotrebič dobre vetraný.

## Prevádzkové pokyny

- Pripojte zástrčku do vhodnej elektrickej zásuvky. Zapnite spotrebič (ak je súčasťou dodávky). Ponechanie spotrebiča niekoľko hodín v činnosti, aby sa dosiahla teplota chladenia, pred vložením nápoja alebo jedla do spotrebiča.

### • Prevádzka digitálneho regulátora teploty

#### 1). Nastavenie teploty

- Stlačením tlačidla [10] prejdete do režimu nastavenia. Zobrazí sa nastavená teplota.
- Stlačením tlačidla [8] alebo [11] zvýšite alebo znížite nastavenú teplotu.
- Opätovným stlačením tlačidla [10] potvrdíte nastavenie a ukončíte. Potom sa zobrazí teplota vo vnútri skrinky.

#### Poznámka:

- Ak do 10 sekúnd nestlačíte žiadne tlačidlo. Novo nastavená teplota sa uloží.
- Nastavenie teploty je v rozsahu od 2 °C do 6 °C [233610 v.02, 233627 v.02, 233634 v.02, 233641 v.02, 233658 v.02, 233665 v.02, 233269 v.02, 233238 v.02] ; Nastavenie teploty je v rozsahu od 2 °C do 8 °C [233696, 23290].
- Dvierka nechajte čo najkratší čas, aby ste vnútri udržali chladnú teplotu.

#### 2). Osvetlenie vnútri skrinky

- Stlačením tlačidla [9] ZAPNETE osvetlenie. Opätovným stlačením tlačidla [9] vypnite osvetlenie.

#### 3). LED indikátor chladiaceho média

- Počas chladiaceho výkonu (kompresor je aktivovaný) sa tento LED indikátor chladiaceho média [12] neustále rozsvieti.
- Keď vnútorná skrinka dosiahne nastavenú teplotu, indikátor LED chladiaceho média [12] bude nepretržite blikať.
- Pri odmrazovaní zhasne kontrolka LED [12] chladiaceho média.

#### 4). LED indikátor rozmrazovania

- Počas odmrazovania bude tento LED indikátor rozmrazovania [13] nepretržite svietiť.
- Po odmrazovaní sa rozsvieti LED indikátor rozmrazovania [13].

## Čistenie a údržba

**POZORNOSŤ!** Pred uskladnením, čistením a údržbou vždy odpojte spotrebič od elektrickej siete a nechajte ho vychladnúť. Na čistenie nepoužívajte vodný prúd ani čistič pary a netlačte spotrebič pod vodu, pretože diely sa namočia a môže dôjsť k zásahu elektrickým prúdom.

- Ak spotrebič nie je v dobrom stave čistoty, môže to nepriaznivo ovplyvniť jeho životnosť a spôsobí nebezpečnú situáciu.
- Zvyšky jedla by sa mali pravidelne čistiť a odstraňovať zo spotrebiča. Ak spotrebič nie je správne vyčistený, skráti jeho životnosť a môže spôsobiť nebezpečné podmienky počas používania.

## Čistenie

- Ochladený vonkajší povrch vyčistíte handričkou alebo špongiou mierne navlhčenou v jemnom mydlovom roztoku.
- Z hygienických dôvodov je potrebné spotrebič pred použitím a po ňom vyčistiť.
- Zabráňte kontaktu elektrických komponentov s vodou.
- Spotrebič nikdy neponárajte do vody ani iných tekutín.
- Žiadne diely nie sú vhodné do umývačky riadu.

Diely	Ako čistiť	Poznámka
Všetko prislúsenstvo, ako sú stojany, držiaky na stojany atď.	<ul style="list-style-type: none"> <li>• Namočte do teplej mydlovej vody na približne 10 až 20 minút.</li> <li>• Dôkladne opláchnite pod tečúcou vodou.</li> </ul>	Konečne dôkladne osušte všetky časti.
Vonkajšie sklenené povrchy	<ul style="list-style-type: none"> <li>• Utrite dočista mäkkou handričkou s trochu neutrálneho čistiacieho prostriedku. Dbajte na to, aby sa do vnútra spotrebiča nedostala žiadna voda ani vlhkosť.</li> </ul>	
Vnútorné sklenené povrchy	<ul style="list-style-type: none"> <li>• Odstráňte všetky zvyšky jedla.</li> </ul>	
Sklenené dvere	<ul style="list-style-type: none"> <li>• Utrite dočista mäkkou handričkou a trochu jemného čistiacieho prostriedku. Dbajte na to, aby sa do vnútra spotrebiča nedostala žiadna voda ani vlhkosť.</li> </ul>	

## Údržba

- Pravidelne kontrolujte činnosť spotrebiča, aby ste predišli problémom, ktoré môžu spôsobiť vážne nehody.
- Ak zistíte, že spotrebič nefunguje správne alebo že sa vyskytol problém, prestaňte ho používať, vypnite ho a kontaktujte dodávateľa.
- Všetky údržby, inštalácie a opravy musia vykonávať špecializovaní a oprávnení technici alebo ich musí odporúčať výrobca.

## Výmena chybného svetla

- **POZOR!** Pred výmenou vždy odpojte spotrebič od elektrickej zásuvky.
- Odskrutkujte obe skrutky na bočnej strane krytu osvetlenia
- Odstráňte staré svetlo a nahraďte ho novým typom rovnakého typu [nie je súčasťou balenia]. [Fluorescenčná trubica 220-240V- /50 Hz 11W]
- Znova zmontujte kryt osvetlenia.
- Ak si nie ste istí, ako ho vymeniť, obráťte sa na dodávateľa/ poskytovateľa služieb [pozri ==> Záruka].

## Preprava a skladovanie

- Pred uskladnením sa vždy uistite, že spotrebič je odpojený od napájania a úplne vychladnutý.
- Spotrebič skladujte na chladnom, čistom a suchom mieste.
- Nikdy nekladte na spotrebič ťažké predmety, pretože by sa mohli poškodiť.

- Spotřebič nepremištňujte, keď je v prevádzke. Pri presúvaní odpojte spotřebič od napájania a podržte ho naspodku.
- Zvláštnu pozornosť treba venovať premiestneniu alebo preprave stroja kvôli jeho ťažkej hmotnosti. S najmenej 2 osobami alebo použitím vozíka. Pomaly, opatrne pohybujte strojom a nikdy ho nenakláňajte o viac ako 5°.

## Riešenie problémov

Ak spotřebič nefunguje správne, pozrite si nižšie uvedenú tabuľku roztoku. Ak problém nedokážete vyriešiť, obráťte sa na dodávateľa/poskytovateľa služieb.

Problémy	Možná příčina	Možné řešení
Spotřebič sa po pripojení k elektrickej sieti nespustí s chladením a zapne sa ľak je súčasťou dodávky).	Teplná poistka aktivovaná	Obráťte sa na dodávateľa/poskytovateľa služieb kvôli opravu.
	Kompresor je chybný.	
	Sieťová zástrčka je nesprávne pripojená k zásuvke napájania.	Skontrolujte pripojenie a uistite sa, že sú všetky pripojenia správne pripojené.
	Hlavný vypínač je chybný.	Obráťte sa na svojho dodávateľa.
Chladienie nestačí.	Spotřebič je vystavený silnému slnečnému žiareniu alebo v blízkosti zdroja tepla.	Presuňte spotřebič na nové miesto, aby ste sa vyhli priamemu slnečnému žiareniu.
	Dvere nie sú správne zatvorené alebo je poškodené tesnenie.	Dvere riadne zatvorte.
	Do vnútra spotřebiča sa vkladá príliš veľa potravín.	Do spotřebiča vložte menej potravín.
	Obklopujúce vetranie je nedostatočné.	Ak je zabezpečené dostatočné vetranie, skontrolujte ho tak, že ho necháte aspoň 10 cm od iných predmetov alebo steny.
Príliš veľa hluku.	Spotřebič nie je umiestnený vodorovne.	Skontrolujte, či je spotřebič umiestnený vodorovne.
	Spotřebič sa dotýka okolitých stien alebo iných predmetov.	Skontrolujte, či je aspoň 10 cm od iných predmetov alebo steny.
	Vo vnútri spotřebiča je niekoľko voľných častí.	Obráťte sa na dodávateľa/poskytovateľa služieb kvôli opravu.

## Záruka

Všetky chyby ovplyvňujúce funkčnosť spotřebiča, ktoré sa objavujú do jedného roka po zakúpení, budú opravené bezplatnou opravou alebo výmenou za predpokladu, že spotřebič bol použitý a udržiavaný v súlade s pokynmi a že nebol nijakým spôsobom zneužitý ani nesprávne použitý. Vaše zákonné práva nie sú ovplyvnené. Ak sa na spotřebič vzťahuje záruka, uveďte, kde a kedy bol zakúpený a uveďte doklad o kúpe (napr. potvrdenie). V súlade s našimi zásadami neustáleho vývoja produktov si vyhradujeme právo zmeniť špecifikácie produktu, balenia a do-

kumentácie bez predchádzajúceho upozornenia.

## Likvidácia a životné prostredie



Pri vyradovaní spotřebiča z prevádzky sa výrobok nesmie likvidovať s iným komunálnym odpadom. Namiesto toho je vaša zodpovednosťou zlikvidovať odpadové zariadenie jeho odovzdaním na určenom zbernom mieste. Nedodržanie tohto pravidla môže byť penalizované v súlade s platnými predpismi o likvidácii odpadu. Separovaný zber a recyklácia vášho odpadového zariadenia v čase jeho likvidácie pomôže chrániť prírodné zdroje a zabezpečiť, aby bolo recyklované spôsobom, ktorý chráni ľudské zdravie a životné prostredie. Ďalšie informácie o tom, kde môžete odovzdať svoj odpad na recykláciu, získate od miestnej spoločnosti na zber odpadu. Výrobcovia a dovozci nenesú zodpovednosť za recykláciu, spracovanie a ekologickú likvidáciu, a to ani priamo, ani prostredníctvom verejného systému.

## DANSK

### Kære kunde

Tak, fordi du købte dette Hendi-apparat. Læs denne brugervejledning omhyggeligt, og vær især opmærksom på de sikkerhedsbestemmelser, der er beskrevet nedenfor, før du installerer og bruger dette apparat første gang.

### Sikkerhedsanvisninger

- Apparatet må kun bruges til det tilsigtede formål, som beskrevet i denne vejledning.
- Producenten er ikke ansvarlig for skader, der skyldes forkert betjening og forkert brug.
-  **FARE! RISIKO FOR ELEKTRISK STØD!** Forsøg ikke selv at reparere apparatet. Nedsænk ikke apparatets elektriske dele i vand eller andre væsker. Hold aldrig apparatet under rindende vand.
- **BRUG ALDRIG ET BESKADIGET APPARAT!** Kontrollér de elektriske forbindelser og ledningen regelmæssigt for skader. Hvis apparatet er beskadiget, skal du koble det fra strømforsyningen. Reparationer må kun udføres af en leverandør eller en kvalificeret person for at undgå fare eller personskade.
- **ADVARSEL!** Når apparatet placeres, skal strømkablet om nødvendigt føres sikkert for at undgå utilsigtet træk, beskadigelse, kontakt med varmefladen eller risiko for at snuble.
- **ADVARSEL!** Så længe stikket er i stikkontakten, er apparatet sluttet til strømforsyningen.
- **ADVARSEL!** Sluk ALTID for apparatet, før du kobler det fra strømforsyningen, rengør, vedligeholder eller opbevarer det.
- Tilslut kun apparatet til en stikkontakt med den spænding og frekvens, der er angivet på apparatets mærkat.
- Rør ikke ved stikket/de elektriske forbindelser med våde eller fugtige hænder.
- Hold apparatet og det elektriske stik væk fra vand og andre væsker. Hvis apparatet falder i vand, skal du straks fjerne strømforsyningstilslutningerne. Brug ikke apparatet, før det er blevet kontrolleret af en autoriseret tekniker. Manglende overholdelse af disse instruktioner vil medføre livstruende risici.
- Tilslut strømforsyningen til en lettilgængelig stikkontakt, så du straks kan tage stikket ud af kontakten i nødstilfælde.

- Sørg for, at ledningen ikke kommer i kontakt med skarpe eller varme genstande, og hold den væk fra åben ild. Træk aldrig i netledningen for at tage den ud af stikkontakten, men træk altid i stikket i stedet for.
- Bær aldrig apparatet i ledningen.
- Forsøg aldrig selv at åbne kabinettet.
- Indsæt ikke genstande i apparatets kabinet.
- Efterlad aldrig apparatet uden opsyn under brug.
- Dette apparat skal betjenes af uddannet personale i restaurantens køkken, kantiner eller barpersonale osv.
- Apparatet må ikke betjenes af personer med nedsatte fysiske, sansemæssige eller mentale evner, eller personer med manglende erfaring og viden.
- Apparatet må under ingen omstændigheder bruges af børn.
- Opbevar apparatet og dets elektriske tilslutninger utilgængeligt for børn.
- Brug aldrig andet tilbehør eller andet end det, der følger med apparatet, eller som producenten anbefaler. Hvis dette ikke gøres, kan det udgøre en sikkerhedsrisiko for brugeren og beskadige apparatet. Brug kun originale dele og tilbehør.
- Betjen ikke dette apparat ved hjælp af en ekstern timer eller et fjernbetjeningsystem.
- Stil ikke apparatet på en varmegenstand (benzin, el, komfur osv.).
- Tildæk ikke apparatet, mens det er i brug.
- Stil ikke genstande oven på apparatet.
- Brug ikke apparatet i nærheden af åben ild, eksplosive eller brandfarlige materialer. Brug altid apparatet på en vandret, stabil, ren, varmebestandig og tør overflade.
- Apparatet er ikke egnet til installation i et område, hvor der kan anvendes en vandstråle.
- Der skal være mindst 20 cm fri plads omkring apparatet til ventilation under brug.
- **ADVARSEL!** Hold alle ventilationsåbninger på apparatet fri for forhindringer.

## Særlige sikkerhedsanvisninger

- Dette apparat er kun beregnet til kommerciel og professionel brug.
- Hvis netledningen er beskadiget, skal den udskiftes af producenten, dennes serviceværksted eller en tilsvarende kvalificeret person for at undgå fare. (Fast netledning indeni, men den kan udskiftes)



**FORSIGTIG! RISIKO FOR BRAND!** Det anvendte kølemiddel er R600a / R290. Det er et brandbart kølemiddel, som er miljøvenligt. Selvom det er brandfarligt, beskadiger det ikke ozonlaget og øger ikke drivhuseffekten. Brugen af dette kølemiddel har imidlertid ført til en lille stigning i apparatets støjniveau.

- Ud over kompressorens støj kan du muligvis høre kølevandet flyde rundt om systemet. Det er uundgåeligt og har ingen negativ indvirkning på apparatets ydeevne. Pas på under transport og opsætning af apparatet, at ingen dele af kølesystemet beskadiges. Lækkende kølevand kan beskadige øjnene.
- Det anvendte skumbløsesmiddel er Cyclopentane i dette apparat. Det er yderst brandfarligt.
- **FORSIGTIG! RISIKO FOR FORBRÆNDINGER!** Kølevæske, der sprøjtes på huden, kan forårsage kritiske forbrændinger. Beskyt øjne og hud. Hvis der opstår forbrændinger på kølemidlet, skal det straks skylles med koldt vand. I tilfælde af al-

vorlige forbrændinger skal der påføres is, og lægebehandling skal straks kontaktes.

- **ADVARSEL!** Sørg for tilstrækkelig ventilation i den omgivende struktur ved indbygning. Blokér aldrig luftstrømsugningen og luftudtaget for at bevare luftcirkulationen.
- **ADVARSEL!** Brug ikke mekanisk udstyr eller andre midler til at fremskynde afrimningsprocessen, bortset fra dem, der anbefales af producenten.
- **ADVARSEL!** Undgå at beskadige kølekredsløbet.
- **ADVARSEL!** Brug ikke elektriske apparater i apparatets rum til opbevaring af madvarer, medmindre de er af den type, der anbefales af producenten.
- Anbring ikke farlige produkter, som f.eks. brændstof, alkohol, maling, aerosoldåser med en brændbar drivgas, brændbare eller eksplosive stoffer osv. i eller i nærheden af apparatet.
- Når først apparatet er installeret, må det ikke vippe mere end 5°, og det skal vente i 2 timer, før det sluttes til strømforsyningen for at tænde det. Det samme gælder, hvis apparatet flyttes bagefter.
- Hvis apparatet er blevet slukket eller koblet fra strømforsyningen, skal der ventes 5 minutter, indtil der tændes igen.

## Tilsigtet brug

- Dette apparat er beregnet til kommerciel anvendelse, f.eks. i køkkener på restauranter, kantiner, hospitaler og i kommercielle virksomheder som bagerier, butcherier osv., men ikke til kontinuerlig masseproduktion af fødevarer.
- Dette apparat er kun beregnet til at holde mad- og drikkevarer kolde og vise dem. Enhver anden brug kan føre til beskadigelse af apparatet eller personskade.
- Betjening af apparatet til ethvert andet formål skal anses som misbrug af apparatet. Brugeren er eneansvarlig for forkert brug af enheden.

## Installation af jordforbindelse

Dette apparat er klassificeret som **beskyttelsesklasse I** og skal tilsluttes en beskyttende jordforbindelse. Jordforbindelse reducerer risikoen for elektrisk stød ved at tilvejebringe en ledning til den elektriske strøm.

Dette apparat er udstyret med en netledning med jordstik eller elektriske forbindelser med jordledning. Tilslutningerne skal være korrekt installeret og jordforbundet.

## Produktets vigtigste dele

(Fig. 1 på side 3)

1. Glaslåge
2. Luftsugning
  - Blokér aldrig sugningen. Der suges luft ind, og der cirkuleres kold luft ind i køleskabet.
3. Hovedafbryder
4. Stativ
  - Højden af stativet kan justeres til forskellige varer. Til justering:
    - 1) Tag stativet ud
    - 2) Flyt stativstøtten i en passende højde.
    - 3) Sæt stativet på støtten.
5. Luftudgang
  - Blokér aldrig luftudtaget. Lad den inderste cirkulerende kolde luft strømme ud.
6. Digital temperaturkontrol
7. Luftkanalen uden for glasset til fjernelse af kondensvandet

Bemærkning: Indholdet af denne vejledning gælder for alle anførte elementer, medmindre andet er angivet. Udseendet kan variere fra de viste illustrationer.

## Betjeningspanel

(Fig. 2 på side 3)

8. IKnappen Øg
9. Lys
10. Indstillingsknap
11. Knapen Sænk
12. Kølemiddel-LED
13. Lysdiode for optøning

## Strømskema

[Punkt 233238 v.02, 233269 v.02, 233610 v.02, 233627 v.02, 233634 v.02, 233641 v.02, 233658 v.02, 233665 v.02]

(Fig. 3 på side 4)

- A. Afrimningsprobe
- B. Termostatsonde
- C. Digital temperaturkontrol
- D. Visningspanel
- E. Afbryder
- F. Blæsermotor
- G. Beskyttelse mod overbelastning
- H. Kompressor
- I. Lampe
- J. PTC

## Strømskema

[Del 233290, 233696]

(Fig. 4 på side 4)

- K. Afrimningsprobe
- L. Termostatsonde
- M. Digital temperaturkontrol
- N. Visningspanel
- O. Blæsermotor
- P. . Beskyttelse mod overbelastning
- Q. Kompressor
- R. Lampe
- S. PTC

## Klargøring før brug

- Fjern al beskyttende emballage og indpakning.
- Kontrollér, at apparatet er i god stand og med alt tilbehør. I tilfælde af ufuldstændig eller beskadiget levering skal du straks kontakte leverandøren. I så fald må enheden ikke anvendes.
- Rengør tilbehøret og apparatet før brug (Se ==> Rengøring og vedligeholdelse).
- Sørg for, at apparatet er helt tørt.
- Anbring apparatet på en vandret, stabil og varmeresistent overflade, der er sikker mod vandsprøjt.
- Behold emballagen, hvis du har planer om at opbevare apparatet i fremtiden.
- Gem brugervejledningen til senere brug.

**BEMÆRK!** På grund af rester fra fremstillingsprocessen kan apparatet afgive en let lugt under de første par anvendelser. Dette er normalt og indikerer ikke nogen defekt eller fare. Sørg for, at apparatet er godt ventileret.

## Betjeningsvejledning

• Sæt stikket i en egnet stikkontakt. Tænd for apparatet (hvis det medfølger). Lad apparatet køre nogle timer for at nå køletemperaturen, før du lægger drikkevarer eller mad i apparatet.

### • Betjening af den digitale temperaturkontrol

#### 1). Indstilling af temperaturen

- Tryk på [10] for at gå i indstillingstilstand. Den indstillede temperatur vises.
- Tryk på [8] eller [11] for at øge eller reducere den indstillede temperatur.
- Tryk på [10] igen for at bekræfte indstillingen og afslutte. Derefter vises temperaturen inde i kabinettet.

#### Bemærk:

- Hvis der ikke trykkes på en knap inden for 10 sekunder. Den netop indstillede temperatur gemmes.
- Temperaturindstillingsområdet fra 2 °C til 6 °C [233610 v.02, 233627 v.02, 233634 v.02, 233641 v.02, 233658 v.02, 233665 v.02, 233269 v.02, 233238 v.02]. Temperaturindstillingen går fra 2 °C til 8 °C [233696, 233290].
- Hold døren åben så kort tid som muligt for at holde en kølig temperatur inde.

#### 2). Belysning inde i kabinettet

- Tryk på [9] for at tænde lyset. Tryk på [9] igen for at slukke lyset.

#### 3). Kølemiddel-LED-indikator

- Under køledriften (kompressor aktiveret) lyser denne kølemiddel-LED [12] indikator konstant.
- Når den indstillede temperatur er nået, blinker kontrollampen for kølemiddel [12] kontinuert.
- Når afrimningen starter, slukkes kontrollampen for kølemidlets LED [12].

#### 4). Kontrollampe for optøning

- Under afrimningen lyser denne LED-indikator for afrimning [13] konstant.
- Indikatoren for afrimnings-LED [13] vil lyse, når optøningen er afsluttet.

## Rengøring og vedligeholdelse

**OPMÆRKSOMHED!** Kobl altid apparatet fra lysnettet, og afkøl det før opbevaring, rengøring og vedligeholdelse.

Brug ikke vandstråle eller damprenser til rengøring, og skub ikke apparatet under vand, da delene vil blive våde, og der kan opstå elektrisk stød.

- Hvis apparatet ikke holdes rent, kan det påvirke apparatets levetid negativt og resultere i en farlig situation.
- Rester af mad skal rengøres regelmæssigt og fjernes fra apparatet. Hvis apparatet ikke rengøres korrekt, vil det reducere dets levetid og kan resultere i en farlig tilstand under brug.

### Rengøring

- Rengør den afkølede udvendige overflade med en klud eller svamp let fugtet med en mild sæbeopløsning.
- Af hygiejnehensyn skal apparatet rengøres før og efter brug.
- Undgå, at vand kommer i kontakt med de elektriske komponenter.
- Nedsænk aldrig apparatet i vand eller andre væsker.
- Ingen dele tåler opvaskemaskine.

Dele	Rengøring	Bemærkning
Alt tilbehør som f.eks. stativer, stativholder osv.	<ul style="list-style-type: none"> <li>Lægges i blød i varmt sæbevand i ca. 10-20 minutter.</li> <li>Skyl grundigt under rindende vand.</li> </ul>	Tør endelig alle dele grundigt.
Udvendige glas-over-flader	<ul style="list-style-type: none"> <li>Rengør med en blød klud og lidt neutralt rengøringsmiddel. Sørg for, at der ikke trænger vand eller fugt ind i apparatet.</li> </ul>	
Indvendige glas-overflader	<ul style="list-style-type: none"> <li>Fjern eventuelle madrester.</li> <li>Rengør med en blød klud og lidt mildt rengøringsmiddel. Sørg for, at der ikke trænger vand eller fugt ind i apparatet.</li> </ul>	
Glaslåge		

### Vedligeholdelse

- Kontroller jævnligt apparatets funktion for at undgå problemer, der kan forårsage alvorlige ulykker.
- Hvis du opdager, at apparatet ikke fungerer korrekt, eller at der er et problem, skal du stoppe med at bruge det, slukke det og kontakte leverandøren.
- Al vedligeholdelse, installation og reparationsarbejde skal udføres af specialiserede og autoriserede teknikere eller anbefales af producenten.

### Udskiftning af det defekte lys

- OPMÆRKSOMHED!** Tag altid stikket ud af stikkontakten, inden apparatet udskiftes.
- Fjern begge skruer på siden af lampedækslet.
- Fjern det gamle lys, og udskift det med et nyt af samme type (medfølger ikke). [Gennemsnitligt rør 220-240V- /50 Hz 11W]
- Saml lampedækslet igen.
- Hvis du ikke er sikker på, hvordan du skal udskifte, skal du kontakte leverandøren/serviceudbyderen (se ==> Garanti).

### Transport og opbevaring

- Inden opbevaring skal det altid sikres, at apparatet er koblet fra strømforsyningen og kølet helt af.
- Opbevar apparatet på et køligt, rent og tørt sted.
- Anbring aldrig tunge genstande på apparatet, da det kan beskadige det.
- Flyt ikke apparatet, mens det er i brug. Tag stikket ud af kontakten, når apparatet flyttes, og hold det nede.
- Der skal udvises særlig forsigtighed, når maskinen flyttes eller transporteres på grund af dens tunge vægt. Med mindst 2 personer eller ved brug af en vogn. Flyt maskinen langsomt, forsigtigt og aldrig mere end 5°.

### Fejlfinding

Hvis apparatet ikke fungerer korrekt, bedes du kontrollere nedenstående tabel for løsningen. Hvis du stadig ikke kan løse problemet, bedes du kontakte leverandøren/serviceudbyderen.

Problemer	Mulig årsag	Mulig løsning
Apparatet starter ikke køling efter tilslutning til strømforsyning og tænding (hvis det medfølger).	Termoafbryder aktiveret	Kontakt leverandøren/serviceudbyderen med henblik på reparation.
	Kompressoren er defekt.	
	Strømskiftet er tilsluttet forkert til stikkontakten.	Kontrollér forbin-delsen, og sørg for, at alle forbindelser er korrekt tilslut-tet.
	Hoved-ON/OFF-kon-takten er defekt.	Kontakt leveran-dø-ren.
Afkøling er ikke nok.	Apparatet er udsat for stærk sollys-strå-ling eller er tæt på en varmekilde.	Flyt apparatet et nyt sted for at undgå direkte sollys.
	Dørene er ikke lukket ordentligt, eller pakningen er defekt.	Luk dørene rigtigt.
	Der er lagt for meget mad i apparatet.	Læg mindre mad i apparatet.
	Den omgivende ventilation er utilstrækkelig.	Kontrollér, at der er tilstrækkelig ventilation ved at tillade mindst 10 cm fra andre genstande eller vægge.
For meget støj.	Apparatet er ikke placeret vandret.	Kontrollér, at ap-paratet er placeret vandret.
	Apparatet berører den omgivende væg eller andre gen-stande.	Kontrollér, at der er mindst 10 cm til andre genstande eller vægge.
	Der er nogle løse dele i apparatet.	Kontakt leveran-dø-ren/serviceudby-deren med henblik på reparation.

### Garanti

Enhver defekt, der påvirker apparatets funktion, og som bliver synlig inden for et år efter købet, vil blive repareret gratis, forudsat at apparatet er blevet brugt og vedligeholdt i overensstemmelse med anvisningerne og ikke er blevet misbrugt eller misbrugt på nogen måde. Dine lovbestemte rettigheder påvirkes ikke. Hvis apparatet er dækket af garantien, skal du angive, hvor og hvornår det blev købt og inkludere købsbevis (f.eks. kvittering).

I overensstemmelse med vores politik om kontinuerlig produktudvikling forbeholder vi os ret til at ændre produkt-, emballage- og dokumentationsspecifikationer uden varsel.

### Kassering og miljø



Når apparatet tages ud af drift, må produktet ikke bortskaffes sammen med andet husholdningsaffald. Det er i stedet dit ansvar at bortskaffe dit affaldsudstyr ved at aflevere det til et udpeget indsamlingssted. Manglende overholdelse af denne regel kan straffes i overensstemmelse med gældende regler for bortskaffelse af affald. Den separate indsamling og genbrug

af dit affaldsudstyr på bortskaffelsestidspunktet vil bidrage til at bevare naturressourcerne og sikre, at det genbruges på en måde, der beskytter menneskers sundhed og miljøet.

For yderligere oplysninger om, hvor du kan aflevere dit affald til genbrug, bedes du kontakte dit lokale affaldsselskab. Producenterne og importørerne tager ikke ansvar for genbrug, behandling og økologisk bortskaffelse, hverken direkte eller gennem et offentligt system.

## SUOMALAINEN

Hyvä asiakas,

Kiitos, että ostit tämän Hendi-laitteen. Lue tämä käyttöopas huolellisesti ja kiinnitä erityistä huomiota alla oleviin turvallisuusmääräyksiin ennen laitteen ensimmäistä asennusta ja käyttöä.

### Turvallisuusohjeet

- Käytä laitetta vain siihen tarkoitukseen, johon se on suunniteltu, tässä oppaassa kuvatulla tavalla.
- Valmistaja ei ole vastuussa mistään vahingoista, jotka johtuvat virheellisestä käytöstä tai virheellisestä käytöstä.
-  **VAARA! SÄHKÖISKUN VAARA!** Älä yritä korjata laitetta itse. Älä upota laitteen sähköosia veteen tai muihin nesteisiin. Älä koskaan pidä laitetta juoksevan veden alla.
- **ÄLÄ KOSKAAN KÄYTÄ VAURIOITUNUTTA LAITETTA!** Tarkista sähköliitännät ja johto säännöllisesti vaurioiden varalta. Jos laite on vaurioitunut, irrota se virtalähteestä. Vain toimittaja tai pätevä henkilö saa tehdä korjauksia vaaratilanteiden ja loukkaantumisten välttämiseksi.
- **VAROITUS!** Kun sijoitat laitteen paikalleen, reititä virtajohto tarvittaessa turvallisesti, jotta vältetään tahaton vetäminen, vaurioituminen, kosketus lämmityspintaan tai kompastumisvaara.
- **VAROITUS!** Kun pistoke on pistorasiassa, laite on kytketty virtalähteeseen.
- **VAROITUS!** Sammuta AINA laite ennen sen irrottamista virtalähteestä, puhdistuksesta, kunnossapidosta tai varastoinnista.
- Kytke laite pistorasiaan vain laitteen merkinnöissä mainitulla jännitteellä ja taajuudella.
- Älä koske pistokkeeseen/sähköliitäntöihin märillä tai kosteilla käsillä.
- Pidä laite ja sähköpistoke/-liitännät poissa vedestä ja muista nesteistä. Jos laite putoaa veteen, irrota virransyöttöliitännät välittömästi. Älä käytä laitetta, ennen kuin valtuutettu teknikko on tarkistanut sen. Näiden ohjeiden noudattamatta jättäminen aiheuttaa hengenvaarallisia riskejä.
- Kytke virtalähde helposti saavutettavaan pistorasiaan, jotta voit irrottaa laitteen välittömästi hätätilanteessa.
- Varmista, että johto ei joudu kosketuksiin terävien tai kuumien esineiden kanssa ja pidä johto poissa avotulen läheisyydestä. Älä koskaan irrota virtajohtoa pistorasiasta vetämällä, vaan vedä sen sijaan aina pistokkeesta.
- Älä koskaan kannaa laitetta sen johdosta.
- Älä koskaan yritä avata laitteen koteloa itse.
- Älä työnnä esineitä laitteen koteloon.
- Älä koskaan jätä laitetta ilman valvontaa käytön aikana.
- Koulutetun henkilökunnan on käytettävä tätä laitetta ravintolan keittiössä, ruokaloissa tai baarissa jne.

- Tätä laitetta eivät saa käyttää henkilöt, joiden fyysiset, aistinvaraiset tai henkiset kyvyt ovat rajoittuneet, tai henkilöt, joilla ei ole tarvittavaa kokemusta tai tietoa.
- Lapset eivät saa missään tapauksessa käyttää tätä laitetta.
- Pidä laite ja sen sähköliitännät poissa lasten ulottuvilta.
- Älä koskaan käytä muita kuin laitteen mukana toimitettuja tai valmistajan suosittelemia lisävarusteita tai lisälaitteita. Muussa tapauksessa vaarana voi olla käyttäjän turvallisuus ja laitteen vaurioituminen. Käytä vain alkuperäisiä osia ja lisävarusteita.
- Älä käytä tätä laitetta ulkoisen ajastimen tai kauko-ohjausjärjestelmän avulla.
- Älä aseta laitetta lämmityskohteen päälle (bensini, sähkö, hiililiesi jne.).
- Älä peitä laitetta käytössä.
- Älä aseta mitään esineitä laitteen päälle.
- Älä käytä laitetta avotulen, räjähtävien tai tulenarkojen materiaalien läheisyydessä. Käytä laitetta aina vaakaasoralla, vakaalla, puhtaalla, lämmönkestävällä ja kuivalla pinnalla.
- Laite ei sovellu asennettavaksi paikkaan, jossa voidaan käyttää vesisuihkua.
- Jätä laitteen ympärille vähintään 20 cm tilaa ilmanvaihtoa varten käytön aikana.
- **VAROITUS!** Pidä laitteen kaikki tuuletusaukot esteettöminä.

### Erityiset turvallisuusohjeet

- Tämä laite on tarkoitettu vain kaupalliseen ja ammattikäyttöön.
- Jos virtajohto vaurioituu, valmistajan, huoltoedustajan tai vastaavasti koulutetun henkilön on vaihdettava se vaaran välttämiseksi. (Kiinteä virtajohto sisällä, mutta se voidaan vaihtaa)



#### VAROVAISUUTTA! TULIPALON VAARA!

Käytetty kylmäaine on R600a / R290 Se on ympäristöystävällinen syttyvä kylmäaine. Vaikka se on tulenarkaa, se ei vahingoita otsonikerrosta eikä lisää kasvihuonevaikutusta. Tämän jäähdytysnesteen käyttö

- on kuitenkin johtanut laitteen melutason lievään nousuun. Kompressorin melun lisäksi saatat kuulla jäähdytysnesteen virtaavan järjestelmän ympärillä. Tätä ei voida välttää, eikä sillä ole haitallista vaikutusta laitteen toimintaan. Laitteen kuljetuksen ja käyttöönottamisen aikana on oltava varovainen, ettei mikään jäähdytysjärjestelmän osa ole vaurioitunut. Vuotava jäähdytysneste voi vahingoittaa silmiä.
- Tässä laitteessa käytetty vaahdonpuhallusaine on syklopen-taani. Se on erittäin helposti syttyvä.
  - **VAROVAISUUTTA! PALOVAMMOJEN VAARA!** Ihoon suihkuava jäähdytysaine voi aiheuttaa kriittisiä palovammoja. Pidä silmät ja iho suojattuina. Jos kylmäaine palaa, huuhtelee välittömästi kylmällä vedellä. Jos palovammat ovat vakavia, lisää jättä ja ota välittömästi yhteyttä lääkäriin.
  - **VAROITUS!** Huolehdi riittävästä ilmanvaihdesta ympäröivässä rakenteessa, kun rakennat laitteen sisään. Älä koskaan tuki ilmavirtauksen imua ja ilmanpoistoaukkoa ilmankierron ylläpitämiseksi.
  - **VAROITUS!** Älä käytä muita kuin valmistajan suosittelemia mekaanisia laitteita tai muita keinoja sulatuksen nopeuttamiseen.
  - **VAROITUS!** Älä vahingoita jäähdytyskiertoa.
  - **VAROITUS!** Älä käytä sähkölaitteita laitteen elintarvikkeiden

säilytyslokeroissa, elleivät ne ole valmistajan suosittelemia.

- Älä laita laitteen sisälle tai lähelle vaarallisia tuotteita, kuten polttoainetta, alkoholia, maalia, syttyviä ponneaineita sisältäviä aerosolitölkköjä, syttyviä tai räjähtäviä aineita jne.
- Kun laite on asennettu, sitä ei saa kallistaa yli 5°:een kulmaan, ja sen päälle kytkemistä varten on odotettava 2 tuntia ennen kuin se kytketään virtalähteeseen. Sama pätee, jos laitetta siirretään sen jälkeen.
- Jos laite on kytketty pois päältä tai irrotettu virtalähteestä, odota 5 minuuttia, kunnes laite kytkeytyy uudelleen päälle.

### Käyttötarkoitus

- Tämä laite on tarkoitettu käytettäväksi kaupallisissa olosuhteissa, esimerkiksi ravintoloiden, ruokalojen, sairaaloiden ja liikeyritysten, kuten leipomoiden, butcherien-tuotteiden jne. keittiöissä, mutta ei jatkuvassa ruoan massatuotannossa.
- Tämä laite on tarkoitettu ainoastaan ruokien tai juomien säilyttämiseen viileässä tilassa ja niiden näyttämiseen. Muu käyttö voi vaurioittaa laitetta tai aiheuttaa henkilövahinkoja.
- Laitteen käyttäminen muuhun tarkoitukseen katsotaan laitteen väärinkäytöksi. Käyttäjä on yksin vastuussa laitteen epäasianmukaisesta käytöstä.

### Maadoitusasennus

Tämä laite on luokiteltu **suojausluokaksi I**, ja se on kytkettävä suojamaadoitukseen. Maadoitus vähentää sähköiskun vaaraa, koska sähkövirralle on olemassa poistumisjohto. Tässä laitteessa on virtajohto, jossa on maadoituspistoke, tai sähköliitännät, joissa on maadoitusjohto. Liitännät on asennettava ja maadoitettava oikein.

### Tuotteen pääosat (Kuva 1 sivulla 3)

1. Lasiovi
2. Ilman imu
  - Älä koskaan tuki imuja. Ilma imetään sisään ja kylmä ilma kierrätetään jääkaapin sisällä.
3. Päävirtakytkin
4. Teline
  - Telineen korkeutta voidaan säätää erilaisille tavaroille. Säätäminen:
    - 1) Poista teline
    - 2) Siirrä telineetuki sopivalle korkeudelle.
    - 3) Aseta teline tukeen.
5. Ilmantuloaukko
  - Älä koskaan tuki ilmantuloaukkoa. Anna sisällä kiertävän kylmän ilman virrata ulos.
6. Digitaalinen lämpötilasäädin
7. Ilmakanava lasin ulkopuolella kondenssiveden poistamiseksi.

Huomautus: Tämän oppaan sisältö koskee kaikkia lueteltuja kohteita, ellei toisin mainita. Ulkonäkö voi poiketa esitetyistä kuvista.

### Ohjauspaneeli

(Kuva 2 sivulla 3)

8. Suurena-painike
9. Valo
10. Asetus-painike
11. Vähennä-painike

12. Kylmäaineen LED-merkkivalo
13. Sulatuskun LED-valo

### Piirikaavio

(kohde 233238 v.02, 233269 v.02, 233610 v.02, 233627 v.02, 233634 v.02, 233641 v.02, 233658 v.02, 233665 v.02)

(Kuva 3 sivulla 4)

- A. Sulatusanturi
- B. Termostaatin anturi
- C. Digitaalinen lämpötilasäädin
- D. Näyttöpaneeli
- E. Virtakytkin
- F. Tuulettimen moottori
- G. Ylikuormitusuoja
- H. Kompressori
- I. Lamppu
- J. PTC

### Piirikaavio

(kohde 233290, 233696)

(Kuva 4 sivulla 4)

- K. Sulatusanturi
- L. Termostaatin anturi
- M. Digitaalinen lämpötilasäädin
- N. Näyttöpaneeli
- O. Tuulettimen moottori
- P. Ylikuormitusuoja
- Q. Kompressori
- R. Lamppu
- S. PTC

### Valmistelu ennen käyttöä

- Poista kaikki suojapakkaukset ja kääreet.
  - Tarkista, että laite on hyvässä kunnossa ja että siinä on kaikki lisävarusteet. Jos toimitus on puutteellinen tai vahingoittunut, ota välittömästi yhteyttä toimittajaan. Tässä tapauksessa laitetta ei saa käyttää.
  - Puhdista lisävarusteet ja laite ennen käyttöä (katso ==> Puhdistus ja huolto).
  - Varmista, että laite on täysin kuiva.
  - Aseta laite vaakasuoralle, vakaalle ja lämmönkestävälle alustalle, joka on turvallinen vesiroiskeita vastaan.
  - Säilytä pakkaus, jos aiot säilyttää laitetta tulevaisuudessa.
  - Säilytä käyttöopas myöhempiä tarvetta varten.
- HUOMAUTUS!** Valmistusjäämien vuoksi laitteesta voi lähteä kevyt haju muutaman ensimmäisen käyttökerran aikana. Tämä on normaalia, eikä se merkitse mitään vikaa tai vaaraa. Varmista, että laite on hyvin tuuletettu.

### Käyttöohjeet

- Liitä pistoke sopivaan pistorasiaan. Kytke laite päälle (jos se sisältyy laitteeseen). Jätä laite käyntiin muutamaksi tunniksi jäähdytyslämpötilan saavuttamiseksi ennen kuin asetat juoman tai ruoan laitteen sisälle.
- **Digitaalisen lämpötilasäätimen toiminta**
  - 1). Lämpötilan asettaminen
    - Siirry asetustilaan painamalla [10]. Asetettu lämpötila tulee näkyviin.
    - Paina [8] tai [11] nostaaksesi tai laskeaksesi asetettua lämpötilaa.

- Vahvista asetus ja poistu painamalla uudelleen (10). Sen jälkeen kaapin sisälämpötila näytetään.

#### Huomautus:

- Jos mitään painiketta ei paineta 10 sekunnin kuluessa. Uusi lämpötila-asetus tallennetaan.
- Lämpötila-asetusalue on 2–6 °C [233610 v.02, 233627 v.02, 233634 v.02, 233641 v.02, 233658 v.02, 233665 v.02, 233269 v.02, 233238 v.02]; lämpötila-asetusalue on 2–8 °C [233696, 233290].
- Pidä ovi auki mahdollisimman lyhyenä, jotta sisälämpötila pysyy viileänä.

#### 2). Valaistus kaapin sisällä

- Kytke valo päälle painamalla (9). Sammuta valo painamalla uudelleen (9).

#### 3). Kylmäaineen LED-merkkivalo

- Jäähdytyksen aikana (kompressori käytössä) tämä kylmäaineen LED-merkkivalo (12) palaa jatkuvasti.
- Kun sisäkaappi saavuttaa asetetun lämpötilan, kylmäaineen LED-merkkivalo (12) vilkkuu jatkuvasti.
- Kun sulatus käynnistyy, kylmäaineen LED-merkkivalo (12) sammuu.

#### 4). Sulatuksen LED-merkkivalo

- Sulatuksen aikana tämä sulatuksen LED-merkkivalo (13) syttyy jatkuvasti.
- Sulatuksen jälkeen sulatuksen merkkivalo (13) sammuu.

## Puhdistus ja huolto

**HUOMIO!** Irrota laite aina sähköverkosta ja jäähdytä se ennen säilytystä, puhdistusta ja huoltoa.

Älä puhdista laitetta vesisuihkulla tai höyrypesurilla äläkä työnnä laitetta veden alle, sillä osat kastuvat ja voivat aiheuttaa sähköiskun.

- Jos laitetta ei pidetä hyvässä kunnossa, se voi vaikuttaa Haitallisesti laitteen käyttökäyttöön ja aiheuttaa vaaratilanteen.
- Elintarvikkeet on puhdistettava säännöllisesti ja poistettava laitteesta. Jos laitetta ei puhdisteta kunnolla, sen käyttökäyttö lyhenee ja se voi aiheuttaa vaaratilanteen käytön aikana.

#### Puhdistus

- Puhdista jäähdytetty ulkopinta mietoon saippuuliukseen kostutetulla liinalla tai sienellä.
- Hygieniasyistä laite on puhdistettava ennen käyttöä ja käytön jälkeen.
- Vältä veden joutumista kosketuksiin sähkökomponenttien kanssa.
- Älä koskaan upota laitetta veteen tai muihin nesteisiin.
- Mitään osia ei voi pestä astianpesukoneessa.

Osat	Puhdistaminen	Huomautus
Kaikki lisävarusteet, kuten teli-neet, telinepidik-keet jne.	<ul style="list-style-type: none"> <li>• Liota lämpimässä saippuavedessä noin 10–20 minuuttia.</li> <li>• Huuhtelee huolellisesti juoksevan veden alla.</li> </ul>	Kuivaa kaikki osat viimein hyvin.
Ulkoiset lasipinnat	<ul style="list-style-type: none"> <li>• Pyyhi puhtaaksi pehmeällä liinalla ja miedolla pesuaineella. Varmista, ettei laitteen sisälle pääse vettä tai kosteutta.</li> </ul>	
Lasin sisäpinnat	<ul style="list-style-type: none"> <li>• Poista mahdolliset ruokajäämät.</li> <li>• Pyyhi puhtaaksi pehmeällä liinalla ja miedolla pesuaineella. Varmista, ettei laitteen sisälle pääse vettä tai kosteutta.</li> </ul>	
Lasiovi		

#### Huolto

- Tarkista laitteen toiminta säännöllisesti välttääksesi vakavat onnettomuudet.
- Jos huomaat, että laite ei toimi kunnolla tai että siinä on ongelma, lopeta sen käyttö, sammuta se ja ota yhteys toimit-tajaan.
- Kaikki huolto-, asennus- ja korjaustyöt on annettava erikois-tuneiden ja valtuutettujen teknikoiden tehtäväksi tai valmis-tajan suosittelemaksi.

#### Viallisen valon vaihtaminen

- **HUOMIO!** Irrota laite aina pistorasiasta ennen vaihtamista.
- Irrota molemmat ruuvit valokannen sivusta
- Poista vanha valo ja vaihda tilalle uusi samantyyppinen valo [ei sisälly toimitukseen]. [Fluorescent-putki 220-240V- /50 Hz 11W]
- Kokoa valokansi uudelleen.
- Jos et ole varma, miten vaihto tehdään, ota yhteyttä toimitta-jaan/palveluntarjoajaan (katso ==> Takuu).

#### Kuljetus ja varastointi

- Varmista aina ennen säilytystä, että laite on irrotettu virtaläh-teestä ja että se on täysin jäähtynyt.
- Säilytä laitetta viileässä, puhtaassa ja kuivassa paikassa.
- Älä koskaan aseta raskaita esineitä laitteen päälle, sillä ne voivat vahingoittaa laitetta.
- Älä siirrä laitetta sen ollessa käynnissä. Irrota laite virtaläh-teestä, kun siirrät sitä, ja pidä sitä alhaalla.
- Ole erityisen varovainen siirtäessäsi tai kuljettaessasi konetta sen raskaan painon vuoksi. Vähintään 2 henkilöä tai käyttää kärryä. Liikuta konetta hitaasti ja varovasti, äläkä koskaan kallista enempää kuin 5°.

## Vianmääritys

Jos laite ei toimi kunnolla, tarkista liuos alla olevasta taulukos-ta. Jos et vieläkään pysty ratkaisemaan ongelmaa, ota yhteyttä toimittajaan/palveluntarjoajaan.



Ongelmat	Mahdollinen syy	Mahdollinen ratkaisu
Laitte ei aloita jäädytystä, kun se on kytketty verkkovirtaan ja kytketty päälle [jos mukana].	Lämpökatkaisu aktivoitu	Ota yhteyttä toimitajaan/palveluntarjoajaan korjausta varten.
	Kompressorin on viallinen.	
	Virtapistoke on liitetty virheellisesti ti virtalähteen pistorasiaan.	Tarkista liitäntä ja varmista, että kaikki liitännät on liitetty oikein.
Jäädytys ei riitä.	Päävirtakytkin on viallinen.	Ota yhteyttä toimitajaan.
	Laitte on voimakkaassa auringon-paisteissa tai lähellä lämmön-lähdettä.	Siirrä laite uuteen paikkaan välttääk-sesi suoran aurin-gonvalon.
	Ovet eivät ole kunnolla kiinni tai tiiviste on viallinen.	Sulje ovet kunnol-la.
	Laitteen sisälle on asetettu liikaa ruokaa.	Aseta laitteeseen vähemmän elin-tarvikkeita.
Ympäröivä ventilaatio ei riitä.		Tarkista, että riittävä tuuletus on riittävä, kun jätät vähintään 10 cm:n päähän muista esineistä tai seinästä.
Liikaa melua.	Laitetta ei ole asetettu vaaka-suoraan.	Varmista, että laite on asetettu vaaka-suoraan.
	Laitte koskettaa ympäröivää seinää tai muita esineitä.	Varmista, että vähintään 10 cm:n etäisyydellä muista esineistä tai seinistä on vähin-tään 10 cm.
	Laitteen sisällä on irrallisia osia.	Ota yhteyttä toimitajaan/palveluntarjoajaan korjausta varten.

ten terveyttä ja ympäristöä.

Lisätietoja siitä, mihin jäte voidaan viedä kierrätettäväksi, saat ottamalla yhteyttä paikalliseen jätteenkeräysyhtiöön. Valmistajat ja maahantuojat eivät ota vastuuta kierrätyksestä, käsitte-lystä ja ekologisesta hävittämisestä joko suoraan tai julkisen järjestelmän kautta.

## NORSK

**Kjøper kunde,**

**Takk for at du kjøpte dette Hendi-produktet. Les denne bruksanvisningen nøye, og vær spesielt oppmerksom på sikkerhetsforskriftene som er beskrevet nedenfor, før du installerer og bruker dette apparatet for første gang.**

### Sikkerhetsinstruksjoner

- Bruk apparatet kun til det formålet det er beregnet for, som beskrevet i denne håndboken.
- Produsenten er ikke ansvarlig for skader forårsaket av feil bruk og feil bruk.
-  **FARE! RISIKO FOR ELEKTRISK STØT!** Ikke forsøk å reparere apparatet selv. Ikke senk de elektriske delene av apparatet ned i vann eller andre væsker. Hold aldri apparatet under rennende vann.
- **BRUK ALDRI ET SKADET APPARAT!** Kontroller de elektriske tilkoblingene og ledningen regelmessig for eventuelle skader. Hvis den er skadet, må du koble produktet fra strømforsyningen. Alle reparasjoner skal kun utføres av en leverandør eller kvalifisert person for å unngå fare eller skade.
- **ADVARSEL!** Når du plasserer produktet, må du om nødvendig føre strømkabelen for å unngå utilsiktet trekking, at den kommer i kontakt med varmeflaten eller forårsaker snublefare.
- **ADVARSEL!** Så lenge støpset er i kontakten, er apparatet koblet til strømforsyningen.
- **ADVARSEL!** Slå ALLTID av apparatet før du kobler fra strømforsyningen, rengjør, vedlikehold eller lagrer det.
- Koble apparatet kun til en stikkontakt med spenningen og frekvensen som er angitt på apparatets etikett.
- Ikke berør støpset/elektriske koblinger med våte eller fuktige hender.
- Hold apparatet og elektriske plugg/koblinger unna vann og andre væsker. Hvis produktet faller i vann, må du fjerne strømforsyningskontaktene umiddelbart. Ikke bruk apparatet før det har blitt kontrollert av en sertifisert tekniker. Hvis disse instruksjonene ikke følges, vil det føre til livstruende risikoer.
- Koble strømforsyningen til et lett tilgjengelig strømuttak slik at du umiddelbart kan koble fra apparatet i nødstilfeller.
- Sørg for at ledningen ikke kommer i kontakt med skarpe eller varme gjenstander, og hold den unna åpen ild. Trekk aldri i selve strømledningen for å trekke den ut av stikkkontakten. Trekk alltid i stedet.
- Bær aldri apparatet etter ledningen.
- Prøv aldri å åpne kabinettet til produktet selv.
- Ikke stikk gjenstander inn i apparatets hus.
- La aldri apparatet stå uten tilsyn under bruk.
- Dette apparatet skal betjenes av opplært personell på kjøkenet til restauranten, kantine- eller barpersonell, osv.
- Dette apparatet skal ikke brukes av personer med reduserte fysiske, sensoriske eller mentale evner, eller personer med

### Takuu

Kaikki laitteen toimintaan vaikuttavat viat, jotka ilmenevät vuoden kuluessa ostosta, korjataan tai vaihdetaan maksutta edellyttäen, että laitetta on käytetty ja huollettu ohjeiden mukaisesti eikä sitä ole käytetty väärin tai väärin. Tämä ei vaikuta lakisääteisiin oikeuksiisi. Jos laite on takuun alainen, ilmoita mistä ja milloin se on ostettu ja liitä mukaan ostotositte (esim. kuitti). Pidätämme oikeuden muuttaa tuote-, pakkaus- ja dokumentointitietoja ilman erillistä ilmoitusta tuotekehityksen jatkuvan menettelytavan mukaisesti.

### Hävittäminen ja ympäristö



Kun poistat laitteen käytöstä, tuotetta ei saa hävittää muun kotitalousjätteen mukana. Sen sijaan sinun vastuullasi hävittää jätealusteistosi luovuttamalla se määrätulle keräyspisteelle. Tämän säännön noudattamatta jättämisessä voidaan rangaista soveltuvien jätteiden hävittämistä koskevien määräysten mukaisesti. Jätelaitteiston erillinen keräys ja kierrätys hävittämisen yhteydessä auttaa säästämään luonnonvaroja ja varmistamaan, että se kierrätetään tavalla, joka suojaa ihmis-

manglende erfaring og kunnskap.

- Dette apparatet skal under ingen omstendigheter brukes av barn.
- Hold apparatet og elektriske tilkoblinger utilgjengelige for barn.
- Bruk aldri tilbehør eller andre ekstra enheter enn de som følger med apparatet eller anbefales av produsenten. Hvis dette ikke gjøres, kan det utgjøre en sikkerhetsrisiko for brukeren og skade apparatet. Bruk kun originale deler og tilbehør.
- Ikke bruk dette apparatet med en ekstern timer eller fjernkontrollsystem.
- Ikke plasser produktet på en varmegjenstand (bensin, elektrisk, kullkoker osv.).
- Ikke dekk til apparatet mens det er i bruk.
- Ikke plasser gjenstander oppå produktet.
- Ikke bruk apparatet i nærheten av åpne flammer, eksplosive eller brennbare materialer. Bruk alltid apparatet på en horisontal, stabil, ren, varmebestandig og tørr overflate.
- Apparatet er ikke egnet for montering i et område der det kan brukes en vannstråle.
- La det være en avstand på minst 20 cm rundt apparatet for ventilasjon under bruk.
- **ADVARSEL!** Hold alle ventilasjonsåpninger på produktet fri for hindringer.

## Spesielle sikkerhetsinstruksjoner

- Dette apparatet er kun beregnet for kommersiell og profesjonell bruk.
- Hvis strømledningen er skadet, må den skiftes ut av produsenten, en servicerepresentant eller tilsvarende kvalifiserte personer for å unngå fare. (Fast strømledning inni, men den kan skiftes)



**FORSIKTIG! BRANNFARE!** Kjøllemiddelet som brukes er R600a / R290 Det er et brennbart kjølemiddel som er miljøvennlig. Selv om det er brannfartig, skader det ikke ozonlaget og øker ikke drivhuseffekten. Bruk av denne kjølevæskene har imidlertid

ført til en liten økning i produktets støynivå. I tillegg til støyen fra kompressoren, kan du kanskje høre at kjølevæskene strømmer rundt i systemet. Dette er uunngåelig, og har ingen negativ innvirkning på produktets ytelse. Vær forsiktig under transport og oppsett av produktet slik at ingen deler av kjølesystemet blir skadet. Lekkasje av kjølevæske kan skade øynene.

- Syklopentan i dette apparatet er skumbåsemiddelet som brukes. Det er svært brannfarlig.
- **FORSIKTIG! RISIKO FOR BRANNSKADER!** Kjøllemiddel som sprayes på huden kan forårsake alvorlige brannskader. Beskytt øynene og huden. Hvis kjølemiddelet brenner, skyll øyelikkelig med kaldt vann. I tilfelle brannskader, påfør is og kontakt medisinsk behandling umiddelbart.
- **ADVARSEL!** Sørg for tilstrekkelig ventilasjon i omliggende bygning ved innbygging. Aldri blokker luftstrømmens innsug og luftuttak for å holde luftsirkulasjonen.
- **ADVARSEL!** Ikke bruk mekaniske enheter eller andre metoder for å akselerere avrimsingsprosessen, bortsett fra de som anbefales av produsenten.
- **ADVARSEL!** Ikke ødelegg kjølekretslopet.
- **ADVARSEL!** Ikke bruk elektriske apparater inne i skapet, med mindre de er anbefalt av produsenten.

- Ikke plasser farlige produkter, slik som drivstoff, alkohol, maling, aerosolbokser med brennbart drivmiddel, brennbare eller eksplosive stoffer osv. inne i eller i nærheten av apparatet.
- Etter installasjon må produktet ikke vippe i en vinkel på mer enn 5°, og det er nødvendig å vente i 2 timer før det kobles til strømforsyningen for å slå det på. Det samme gjelder hvis produktet flyttes etterpå.
- Hvis apparatet er blitt slått av eller koblet fra strømforsyningen, må du vente i 5 minutter til du slår det på igjen.

## Tiltenkt bruk

- Dette apparatet er beregnet på bruk i næringsbygg, f.eks. i kjøkken på restauranter, kantinehus, sykehus og i næringsbygg som bakerier, bakerier osv., men ikke for kontinuerlig masseproduksjon av mat.
- Dette apparatet er kun beregnet på å holde mat og drikke, i kjølig tilstand og for å vise dem frem. All annen bruk kan føre til skade på produktet eller personskade.
- Bruk av apparatet til andre formål anses som misbruk av apparatet. Brukeren skal være ansvarlig for uriktig bruk av enheten.

## Jordingsinstallasjon

Dette apparatet er klassifisert som **beskyttelsesklasse I** og må kobles til en beskyttende jording. Jording reduserer risikoen for elektrisk støt ved å gi en avledning for den elektriske strømmen.

Dette apparatet er utstyrt med en strømledning med jordingsplugg eller elektriske koblinger med jordledning. Tilkoblingene må være riktig installert og jordnet.

## Produktets hoveddeler

(Fig. 1 på side 3)

1. Glassdør
2. Luftsug
  - Blokker aldri suget. Luft suges inn og kald luft sirkuleres inne i kjøleskapet.
3. Hovedbryter PÅ/AV
4. Stativ
  - Høyden på stativet kan justeres for ulike varer. For justering:
    - 1) Ta ut stativet
    - 2) Flytt stativstøtten til passende høyde.
    - 3) Sett stativet på støtten.
5. Luftuttak
  - Luftuttaket må aldri blokkeres. La innsiden sirkulere kald luft strømmen ut.
6. Digital temperaturregulator
7. Luftkanal utenfor glasset for å fjerne kondensvannet

Merknad: Innholdet i denne håndboken gjelder for alle oppførte elementer, med mindre noe annet er spesifisert. Utseendet kan variere fra illustrasjonene.

## Betjeningspanel

(Fig. 2 på side 3)

8. Øke-knapp
9. Lys
10. Innstillingsknapp
11. Knapp for reduksjon
12. Kjølemiddel-LED
13. Tine-LED

## Koblings skjema

(Artikkel 233238 v.02, 233269 v.02, 233610 v.02, 233627 v.02, 233634 v.02, 233641 v.02, 233658 v.02, 233665 v.02)

(Fig.3 på side 4)

- A. Tinesonde
- B. Termostatsonde
- C. Digital temperaturregulator
- D. Displaypanel
- E. Strømbryter
- F. Viftmotor
- G. Overbelastningsvern
- H. Kompressor
- I. Lampe
- J. PTC

## Koblings skjema

(Artikkel 233290, 233696)

(Fig. 4 på side 4)

- K. Tinesonde
- L. Termostatsonde
- M. Digital temperaturregulator
- N. Displaypanel
- O. Viftmotor
- P. Overbelastningsvern
- Q. Kompressor
- R. lampe
- S. PTC

## Klargjøring før bruk

- Fjern all beskyttende emballasje og innpakning.
- Kontroller at enheten er i god stand og har alt tilbehør. Ved ufullstendig eller skadet levering, ta kontakt med leverandøren umiddelbart. I så fall må du ikke bruke apparatet.
- Rengjør tilbehøret og apparatet før bruk (Se ==> Rengjøring og vedlikehold).
- Sørg for at produktet er helt tørt.
- Plasser produktet på en horisontal, stabil og varmebestandig overflate som er trygg mot vannsprut.
- Ta vare på emballasjen hvis du ønsker å oppbevare produktet i fremtiden.
- Ta vare på brukerhåndboken for fremtidig referanse.

**MERK!** På grunn av produksjonsrester, kan apparatet avgi en lett lukt ved de første gangene det brukes. Dette er normalt og indikerer ingen defekt eller fare. Sørg for at produktet er godt ventilert.

## Bruksanvisning

- Koble støpselet til en passende stikkontakt. Slå på produktet (hvis den er inkludert). La produktet stå i drift i noen timer for å nå kjøletemperaturen før du plasserer drikke eller mat i produktet.

### • Drift av digital temperaturkontroller

#### 1). Stille inn temperaturen

- Trykk på [10] for å gå inn i innstillingsmodus. Den innstilte temperaturen vises.
- Trykk på [8] eller [11] for å øke eller redusere den innstilte temperaturen.
- Trykk på [10] igjen for å bekrefte innstillingen og avslutte. Deretter vises temperaturen inne i skapet.

### Merk:

- Hvis ingen knapp trykkes innen 10 sekunder. Den nylig innstilte temperaturen lagres.
- Temperaturinnstillingsområdet fra 2°C til 6°C (233610 v.02, 233627 v.02, 233634 v.02, 233641 v.02, 233658 v.02, 233665 v.02, 233269 v.02, 233238 v.02). Temperaturinnstillingsområdet fra 2°C til 8°C (233696, 233290).
- Hold døråpningstiden så kort som mulig for å holde en kjølig temperatur inne.

#### 2). Belysning inne i skapet

- Trykk på [9] for å slå PÅ lyset. Trykk på [9] igjen for å slå AV lyset.

#### 3). Kjølemiddel-LED-indikator

- I løpet av kjøledriften (kompressor aktivert), vil denne kjølemiddel-LED-indikatoren (12) lyse konstant.
- Etter at det innvendige kabinettet når den innstilte temperaturen, blinker kjølemiddelets LED (12) kontinuerlig.
- Når avrimingsstart pågår, slukker LED-indikatoren for kjølemiddelet (12).

#### 4). Tine-LED-indikator

- Under avriming vil denne avrimingslampen (13) lyse konstant.
- Etter tining vil LED (13)-indikatoren lyse.

## Rengjøring og vedlikehold

**OPPMERKSOMHET!** Koble alltid apparatet fra strømmettet og avkjøl før oppbevaring, rengjøring og vedlikehold.

Ikke bruk vannstråle eller damprensere til rengjøring, og ikke skyv apparatet under vannet, da delene kan bli våte og det kan føre til elektrisk støt.

- Hvis apparatet ikke holdes rent, kan dette ha en negativ innvirkning på apparatets levetid og føre til en farlig situasjon.
- Matrester bør rengjøres og fjernes regelmessig fra produktet. Hvis produktet ikke rengjøres skikkelig, vil det redusere levetiden og kan føre til en farlig tilstand under bruk.

### Rengjøring

- Rengjør den avkjølte utvendige overflaten med en klut eller svamp som er lett fuktet med en mild såpелøsning.
- Av hygieniske årsaker bør apparatet rengjøres før og etter bruk.
- Unngå at vann kommer i kontakt med de elektriske komponentene.
- Legg aldri apparatet i vann eller andre væsker.
- Ingen deler kan vaskes i oppvaskmaskin.

Deler	Hvordan rengjøre	Anmerkning
Allt tilbehør som stativer, stativholder-dere osv.	<ul style="list-style-type: none"> <li>• Bløtlegg i varmt såpevann i ca. 10 til 20 minutter.</li> <li>• Skyll grundig under rennende vann.</li> </ul>	Tørk alle deler godt til slutt.
Utvendige glass-overflater	<ul style="list-style-type: none"> <li>• Tørk rent med en myk klut og litt nøytralt vaskemiddel. Pass på at det ikke kommer vann eller fuktighet inn i apparatet.</li> </ul>	
Innvendige glass-overflater	<ul style="list-style-type: none"> <li>• Fjern eventuelle matrester.</li> <li>• Tørk rent med en myk klut og litt mildt rengjøringsmiddel. Pass på at det ikke kommer vann eller fuktighet inn i apparatet.</li> </ul>	
Glassdør		

### Vedlikehold

- Kontroller maskinen regelmessig for å unngå problemer som kan forårsake alvorlige ulykker.
- Hvis du ser at apparatet ikke fungerer som det skal eller at det er et problem, må du slutte å bruke det, slå det av og kontakte leverandøren.
- Alt vedlikeholds-, installasjons- og reparasjonsarbeid må utføres av spesialiserte og autoriserte teknikere, eller anbefales av produsenten.

### Skifte den defekte lampen

- **OBS!** Trekk alltid ut støpselet til produktet fra stikkkontakten før du skifter det ut.
- Fjern begge skruene på siden av lysdekslet
- Fjern det gamle lyset og erstatt det med et nytt av samme type (ikke inkludert). (Fluorescent tube 220-240V~ /50 Hz 11W)
- Sett på igjen lysdekslet.
- Hvis du ikke er sikker på hvordan du skal erstatte, kontakt leverandøren/tjenesteleverandøren (se ==> Garanti).

### Transport og oppbevaring

- Før lagring må du alltid sørge for at apparatet er koblet fra strømforsyningen og helt avkjølt.
- Oppbevar produktet på et kjølig, rent og tørt sted.
- Plasser aldri tunge gjenstander på apparatet, da dette kan skade det.
- Ikke flytt produktet mens det er i drift. Koble produktet fra strømforsyningen når du beveger det og hold det i bunnen.
- Det må vises spesiell forsiktighet ved flytting eller transport av maskinen på grunn av dens tunge vekt. Med minst 2 personer eller ved bruk av handlevogn. Flytt maskinen sakte, forsiktig og aldri mer enn 5°.

### Feilsøking

Hvis produktet ikke fungerer som det skal, må du kontrollere tabellen nedenfor for å se om det er oppløsning. Hvis du fortsatt ikke kan løse problemet, kontakt leverandøren/tjenesteleverandøren.

Problemer	Mulig årsak	Mulig løsning
Produktet starter ikke kjøling etter at du har koblet til strømforsyningen og slått på (hvis inkludert).	Termisk utkobling aktivert	Kontakt leverandøren/tjenesteleverandøren for reparasjon.
	Kompressoren er defekt.	Kontroller tilkoblingen og sørg for at alle tilkoblingene er riktig tilkoblet.
	Støpselet er feil tilkoblet strømuttaket.	Kontakt leverandøren din.
Kjøling er ikke nok.	Produktet er under sterk sollysstråling eller i nærheten av en varmekilde.	Flytt produktet til et nytt sted for å unngå direkte sollys.
	Dørene er ikke skikkelig lukket eller forseglingspakningene er defekt.	Lukk dørene ordentlig.
	Det er for mye mat inne i produktet.	Plasser mindre mat i produktet.
	Det er ikke nok ventilasjon i omgivelsene.	Kontroller at det er tilstrekkelig ventilasjon ved å la det være minst 10 cm unna andre gjenstander eller vegger.
For mye støy.	Produktet er ikke plassert vannrett.	Kontroller at produktet er plassert horison-talt.
	Produktet berører veggene eller andre gjenstander.	Kontroller at det er minst 10 cm unna andre gjenstander eller vegger.
	Det er noen løse deler inne i produktet.	Kontakt leverandøren/tjenesteleverandøren for reparasjon.

### Garanti

Enhver feil som påvirker funksjonaliteten til produktet som blir synlig innen ett år etter kjøp, vil bli reparert ved gratis reparasjon eller erstatning, forutsatt at apparatet har blitt brukt og vedlikeholdt i henhold til instruksjonene og ikke har blitt misbrukt eller misbrukt på noen måte. Dine løbestede rettigheter påvirkes ikke. Hvis apparatet kreves under garanti, oppgi hvor og når det ble kjøpt og inkluderer kjøpsbevis (f.eks. kvittering).

I tråd med våre retningslinjer for kontinuerlig produktutvikling forbeholder vi oss retten til å endre produkt-, emballasje- og dokumentasjonsspesifikasjoner uten varsel.

### Kassering og miljø



Når produktet tas ut av drift, må det ikke kastes sammen med annet husholdningsavfall. I stedet er det ditt ansvar å kaste avfallet ved å levere det til et angitt innsamlingssted. Manglende overholdelse av denne regelen kan straffes i henhold til gjeldende forskrifter for avfallshåndtering. Den separate innsamlingen og resirkuleringen av avfallsutstyret på kasseringstidspunktet vil bidra til å bevare naturressurser og sikre at det

resirkuleres på en måte som beskytter menneskers helse og miljøet.

For mer informasjon om hvor du kan levere avfall for resirkulering, ta kontakt med ditt lokale avfallsinnsamlingssekskap. Produsentene og importørene tar ikke ansvar for resirkulering, behandling og miljøvennlig avhending, verken direkte eller gjennom et offentlig system.

## SLOVENŠČINA

Spoštovana stranka,

Zahvaljujemo se vam za nakup naprave Hendi. Pred prvo namestitvijo in uporabo naprave natančno preberite ta navodila za uporabo, pri tem pa bodite še posebej pozorni na spodaj opisane varnostne predpise.

### Varnostna navodila

- Napravo uporabljajte samo za predvideni namen, za katerega je bila zasnovana, kot je opisano v tem priročniku.
- Proizvajalec ni odgovoren za škodo, ki je nastala zaradi nepravilnega delovanja in nepravilne uporabe.
-  **NEVARNOST! NEVARNOST ELEKTRIČNEGA ŠOKA!** Naprave ne poskušajte popraviti sami. Električnih delov naprave ne potaplajte v vodo ali druge tekočine. Naprave nikoli ne držite pod tekočo vodo.
- **NIKOLI NE UPORABLJAJTE POŠKODOVANE NAPRAVE!** Redno preverjajte električne priključke in kabel glede morebitnih poškodb. Ko je naprava poškodovana, jo odklopite iz napajanja. Vsa popravila lahko izvede samo dobavitelj ali usposobljena oseba, da se izogne nevarnosti ali poškodbam.
- **OPOZORILO!** Ko nameščate napravo, napajalni kabel po potrebi varno napeljite, da se izognete nenamernemu vlečenju, poškodbam, stiku z grelno površino ali nevarnosti spotikanja.
- **OPOZORILO!** Dokler je vtič v vtičnici, je naprava priključena na napajanje.
- **OPOZORILO!** Pred odklopom iz električnega omrežja, čiščenjem, vzdrževanjem ali shranjevanjem napravo VEDNO izklopite.
- Napravo priključite samo na električno vtičnico z napetostjo in frekvenco, navedeno na nalepki naprave.
- Vtiča/električnih priključkov se ne dotikajte z mokrimi ali vlažnimi rokami.
- Napravo in električni vtič/priključke hranite stran od vode in drugih tekočin. Če naprava pade v vodo, takoj odstranite napajalne priključke. Naprave ne uporabljajte, dokler je ne preveri pooblaščen tehnik. Neupoštevanje teh navodil bo povzročilo življenjsko nevarna tveganja.
- Napajalnik priključite v lahko dostopno električno vtičnico, tako da lahko napravo takoj izključite v nujnih primerih.
- Prepričajte se, da kabel ne pride v stik z ostrimi ali vročimi predmeti in ga hranite stran od odprtega ognja. Nikoli ne vlecite napajalnega kabla, da ga odklopite iz vtičnice, vedno povlecite vtič.
- Naprave nikoli ne nosite s kablom.
- Nikoli ne poskušajte sami odpreti ohišja naprave.
- Ne vstavljajte predmetov v ohišje naprave.
- Med uporabo naprave nikoli ne puščajte brez nadzora.
- Napravo mora upravljati usposobljeno osebje v kuhinji restavracije, menzah ali baru itd.
- Naprave ne smejo uporabljati osebe z zmanjšanimi telesnimi,

čutnimi ali duševnimi sposobnostmi ali osebe s pomanjkanjem izkušenj in znanja.

- Tega aparata v nobenem primeru ne smejo uporabljati otroci.
- Napravo in njene električne priključke hranite zunaj dosega otrok.
- Nikoli ne uporabljajte dodatne opreme ali drugih naprav, razen tistih, ki so priložene napravi ali jih priporoča proizvajalec. V nasprotnem primeru lahko predstavlja varnostno tveganje za uporabnika in lahko poškoduje napravo. Uporabljajte samo originalne dele in dodatke.
- Naprave ne uporabljajte prek zunanega časovnika ali sistema za daljinsko upravljanje.
- Naprave ne postavljajte na grelni predmet (bencin, električni, štedilnik z ogljem itd.).
- Naprave ne pokrivajte med delovanjem.
- Ne postavljajte predmetov na vrh naprave.
- Naprave ne uporabljajte v bližini odprtega ognja, eksplozivnih ali vnetljivih materialov. Napravo vedno uporabljajte na vodovarni, stabilni, čisti, toplotno odporni in suhi površini.
- Naprava ni primerna za namestitev na območju, kjer je mogoče uporabiti vodni curek.
- Med uporabo pustite okoli naprave vsaj 20 cm prostora za prezračevanje.
- **OPOZORILO!** Vse prezračevalne odprtine na napravi naj ne ovirajo.

### Posebna varnostna navodila

- Ta naprava je namenjena samo za komercialno in profesionalno uporabo.
- Če je napajalni kabel poškodovan, ga mora zamenjati proizvajalec, njegov serviser ali podobno usposobljena oseba, da se izogne nevarnosti. (V notranjosti pritrjen napajalni kabel, vendar ga je mogoče zamenjati)
-  **PREVIDNOST! NEVARNOST POŽARA!** Uporabljeno hladilno sredstvo je R600a / R290 To je vnetljivo hladilno sredstvo, ki je okolju prijazno. Čeprav je vnetljiv, ne poškoduje ozonskega plašča in ne poveča učinka tople grede. Uporaba te hladilne tekočine pa je povzročila rahlo povečanje ravni hrupa naprave. Poleg hrupa kompresorja boste morda lahko slišali, da hladilna tekočina teče okoli sistema. To je neizogibno in nima škodljivih učinkov na delovanje naprave. Med prevozom in namestitvijo naprave je treba paziti, da niso poškodovani nobeni deli hladilnega sistema. Puščanje hladilne tekočine lahko poškoduje oči.
- Uporabljeno sredstvo za pihanje pene je Cyclopentane v tej napravi. Je zelo vnetljivo.
- **PREVIDNOST! NEVARNOST OPEKLIN!** Hladilna tekočina, ki se razprši po koži, lahko povzroči kritične opekline. Oči in kožo zaščitite. Če pride do opeklin hladilnega sredstva, ga takoj sperite s hladno vodo. Če so opekline hude, takoj nanesite led in se obrnite na zdravljenje.
- **OPOZORILO!** Pri vgradnji zagotovite zadostno prezračevanje v okoliški strukturi. Nikoli ne blokirate sesanja in odvoda zraka, da ohranite kroženje zraka.
- **OPOZORILO!** Za pospešitev postopka odmrzovanja ne uporabljajte mehanskih naprav ali drugih sredstev, razen tistih, ki jih priporoča proizvajalec.
- **OPOZORILO!** Ne poškodujte hladilnega krogotoka.
- **OPOZORILO!** Električnih aparatov ne uporabljajte v predelkih

za shranjevanje hrane naprave, razen če so take vrste, kot jih priporoča proizvajalec.

- V napravo ali v njeni bližini ne postavljajte nevarnih izdelkov, kot so gorivo, alkohol, barva, aerosolne pločevinke z vnetljivim potisnim plinom, vnetljive ali eksplozivne snovi itd.
- Ko napravo namestite, je ne smete nagibati pod kotom, večjim od 5°, zato morate počakati 2 uri, preden jo priključite na napajanje, da jo vklopite. Enako velja, če napravo pozneje premaknete.
- Če je naprava izklopljena ali izključena iz napajanja, morate počakati 5 minut, da ponovno vklopite napravo.

## Namen uporabe

- Ta naprava je namenjena za komercialno uporabo, na primer v kuhinjah restavracij, menz, bolnišnic in komercialnih podjetij, kot sopekarne, mesnice itd., vendar ne za stalno množično proizvodnjo hrane.
- Ta naprava je zasnovana samo za ohranjanje hrane ali pijače v hladnem stanju in za prikaz. Vsaka drugačna uporaba lahko povzroči poškodbe naprave ali telesne poškodbe.
- Upravljanje naprave za kakršen koli drug namen se šteje za zlorabo naprave. Uporabnik je izključno odgovoren za neprimerno uporabo naprave.

## Ozemljitev

Ta naprava je razvrščena kot **zaščita razreda I** in mora biti priključena na zaščitno ozemljitev. Ozemljitev zmanjša nevarnost električnega udara, tako da zagotovi evakuacijsko žico za električni tok.

Ta naprava ima napajalni kabel z ozemljitvenim vtičem ali električnimi priključki z ozemljitveno žico. Priključki morajo biti pravilno nameščeni in ozemljeni.

## Glavni deli izdelka

(Slika 1 na strani 3)

1. Steklena vrata
2. Zračno sesanje
  - Nikoli ne blokirajte sesanja. Zrak se sesa in hladen zrak kroži znotraj hladilnika.
3. Glavno stikalo za VKLOP/IZKLOP
4. Stojalo
  - Višina stojala je nastavljiva za različne izdelke. Za prilagoditev:
    - 1) Odstranite stojalo
    - 2) Nosilec stojala premaknite na ustrezno višino.
    - 3) Namestite stojalo na podporo.
5. Izpust zraka
  - Nikoli ne blokirajte izhoda za zrak. Pustite, da v notranjosti kroži hladen zrak.
6. Digitalni regulator temperature
7. Zračni kanal zunaj stekla za odstranjevanje kondenzacijske vode

Opombe: Vsebina tega priročnika velja za vse našteje elemente, razen če ni določeno drugače. Videz se lahko razlikuje od prikazanih ilustracij.

## Nadzorna plošča

(Slika 2 na strani 3)

8. Gumb za povečanje
9. Svetloba

10. Gumb za nastavitve
11. Gumb za zmanjšanje
12. LED-dioda hladilnega sredstva
13. LED-dioda za odmrzovanje

## Diagram krogotoka

(Izjema 233238 v.02, 233269 v.02, 233610 v.02, 233627 v.02, 233634 v.02, 233641 v.02, 233658 v.02, 233665 v.02)

(Slika 3 na strani 4)

- A. Sonda za odmrzovanje
- B. Sonda Termostat
- C. Digitalni regulator temperature
- D. Zaslonška plošča
- E. Stikalo za vklop/izklop
- F. Motor ventilatorja
- G. Zaščita pred prekomerno obremenitvijo
- H. Kompresor
- I. Lamp
- J. PTC

## Diagram krogotoka

(233290, 233696)

(Slika 4 na strani 4)

- K. Sonda za odmrzovanje
- L. Sonda Termostat
- M. Digitalni regulator temperature
- N. Zaslonška plošča
- O. Motor ventilatorja
- P. Zaščita pred prekomerno obremenitvijo
- Q. Kompresor
- R. Lamp
- S. PTC

## Priprava pred uporabo

- Odstranite vso zaščitno embalažo in ovojo.
  - Preverite, ali je pripomoček v dobrem stanju in z vsemi podatki. V primeru nepopolne ali poškodovane dostave se nemudoma obrnite na dobavitelja. V tem primeru naprave ne uporabljajte.
  - Pred uporabo očistite dodatno opremo in napravo (glejte ==> Čiščenje in vzdrževanje).
  - Prepričajte se, da je naprava popolnoma suha.
  - Napravo postavite na vodoravno, stabilno in toplotno odporno površino, ki je varna pred brizganjem vode.
  - Shranite embalažo, če nameravate napravo shraniti v prihodnosti.
  - Navodila za uporabo shranite za prihodnjo uporabo.
- OPOMBA!** Zaradi proizvodnih ostankov lahko naprava med prvimi uporabami oddaja lahek vonj. To je normalno in ne kaže na kakršno koli napako ali nevarnost. Prepričajte se, da je naprava dobro prezračevana.

## Navodila za uporabo

- Priključite vtič z ustrežno električno vtičnico. Vključite napravo (če je vključena). Pustite napravo delovati nekaj ur, da doseže temperaturo hlajenja, preden vanjo položite pijačo ali hrano.
- **Digitalni regulator temperature**
  - 1) Nastavitev temperature
    - Pritisnite [10] za vstop v nastavitveni način. Prikazana je nastavljena temperatura.
    - Pritisnite [8] ali [11], da zvišate ali znižate nastavljeni

temperaturo.

- Ponovno pritisnite [10], da potrdite nastavitve in izhod. Nato se prikaže temperatura v notranjosti omare.

#### Opomba:

- Če v 10 sekundah ne pritisnete nobene tipke. Na novo nastavljena temperatura bo shranjena.
- Temperaturna nastavitve je od 2 °C do 6 °C (233610 v.02, 233627 v.02, 233634 v.02, 233641 v.02, 233658 v.02, 233665 v.02, 233269 v.02, 233238 v.02) ; Temperaturna nastavitve je od 2 °C do 8 °C (23666, 23290).
- Vrata naj bodo čim krajši, da bo temperatura v notranjosti hladna.

#### 2). Osvetlitev v omari

- Pritisnite [9] za VKLOP luči. Ponovno pritisnite [9], da izklopite luč.

#### 3). Indikator LED hladilnega sredstva

- Med delovanjem hlajenja (z omogočenim kompresorjem) se ta indikator LED hladilnega sredstva [12] stalno sveti.
- Ko notranja omarica doseže nastavljeno temperaturo, indikator LED za hladilno sredstvo [12] utripa neprekinjeno.
- Ob zagonu odmrzovanja lučka LED za hladilno sredstvo [12] ugasne.

#### 4). Indikator LED za odmrzovanje

- Med delovanjem odmrzovanja se ta indikator LED za odmrzovanje [13] stalno sveti.
- Po postopku odmrzovanja zasveti indikator LED za odvajanje [13].

Deli	Kako očistiti	Opombe
Vsi dodatki, kot so stojala, držala itd.	<ul style="list-style-type: none"><li>• Na močite v topli milnici približno 10 do 20 minut.</li><li>• Temeljito sperite pod tekočo vodo.</li></ul>	Končno dobro osušite vse dele.
Zunanje steklene površine	<ul style="list-style-type: none"><li>• Očistite z mehko krpo in malo nevtralnega detergenta. Poskrbite, da v notranjost naprave ne pride voda ali vlaga.</li></ul>	
Notranje steklene površine	<ul style="list-style-type: none"><li>• Odstranite vse ostanke hrane.</li><li>• Obrišite z mehko krpo in blagim detergentom. Poskrbite, da v notranjost naprave ne pride voda ali vlaga.</li></ul>	
Steklena vrata		

#### Vzdrževanje

- Redno preverjajte delovanje naprave, da preprečite težave, ki lahko povzročijo resne nesreče.
- Če opazite, da naprava ne deluje pravilno ali da pride do težave, jo prenehajte uporabljati, izklopite in se obrnite na dobavitelja.
- Vsa vzdrževalna dela, instalacije in popravila morajo izvajati specializirani in pooblašteni tehniki ali jih priporoča proizvajalec.

#### Zamenjava okvarjene luči

- **POZOR!** Pred zamenjavo vedno izkjučite napravo iz električne vtičnice.
- Odstranite oba vijaka na strani svetlobnega pokrova
- Odstranite staro luč in jo zamenjajte z novo iste vrste (ni priložena). [Fluorescenčna cev 220-240V~/50 Hz 11W]
- Ponovno namestite svetlobni pokrov.
- Če ne veste, kako zamenjati, se obrnite na dobavitelja/ponudnika storitev (glejte ==> Garancija).

#### Prevoz in skladiščenje

- Pred shranjevanjem se vedno prepričajte, da je bila naprava odklopljena iz napajanja in popolnoma ohlajena.
- Napravo shranjujte na hladnem, čistem in suhem mestu.
- Na napravo nikoli ne postavljajte težkih predmetov, saj bi to lahko poškodovalo napravo.
- Med delovanjem naprave ne premikajte. Med premikanjem napravo izkjučite iz napajanja in jo držite na dnu.
- Pri premikanju ali prevozu stroja zaradi težke teže je potrebna posebna previdnost. Z vsaj dvema osebama ali z uporabo vozička. Stroj premikajte počasi, previdno in nikoli ne nagnite za več kot 5°.

#### Odpravljanje težav

Če naprava ne deluje pravilno, v spodnji razpredelnici preverite rešitve. Če težave še vedno ne morete rešiti, se obrnite na dobavitelja/ponudnika storitev.

## Čiščenje in vzdrževanje

**POZORNOST!** Pred shranjevanjem, čiščenjem in vzdrževanjem napravo vedno izkjučite iz električnega omrežja in jo ohladite.

Za čiščenje ne uporabljajte vodnega curka ali parnega čistilnika in naprave ne potiskajte pod vodo, ker se deli lahko zmocijo in pride do električnega udara.

- Če naprava ni v dobrem stanju, lahko to negativno vpliva na življenjsko dobo naprave in povzroči nevarno stanje.
- Ostanke hrane je treba redno čistiti in odstranjevati iz naprave. Če naprava ni pravilno očiščena, bo skrajšala njeno življenjsko dobo in lahko med uporabo povzroči nevarno stanje.

#### Čiščenje

- Ohlajeno zunanjo površino očistite s krpo ali gobico, rahlo navlaženo z blago milnico.
- Zaradi higiene je treba napravo očistiti pred in po uporabi.
- Preprečite stik vode z električnimi komponentami.
- Naprave nikoli ne potaplajte v vodo ali druge tekočine.
- Nobeni deli niso varni za pomivanje v pomivalnem stroju.

Težave	Možen vzrok	Možna rešitev
Naprava se ne zažene s hlajenjem po priključitvi na električno napajanje in vklopu (če je vključena).	Aktiviran termalni izklop	Za popravilo se obrnite na dobavitelja/ponudnika storitev.
	Kompresor je pokvarjen.	
	Vtič za napajanje je nepravilno priključen na vtičnico za napajanje.	Preverite povezavo in se prepričajte, da so vse povezave pravilno priključene.
	Glavno stikalo za VKLOP/IZKLOP je okvarjeno.	Obrnite se na svoje-ga dobavitelja.
Hlajenje ni dovolj.	Naprava je izpostavljena močnemu sončnemu sevanju ali blizu vira toplote.	Napravo premaknite na novo mesto, da se izognete neposredni sončni svetlobi.
	Vrata niso pravilno zaprta ali pa je tesnilo poškodovano.	Pravilno zaprite vrata.
	V napravo je vstavljeno preveč hrane.	V napravo dajte manj hrane.
	Okoliško prezračevanje ni dovolj.	Preverite, ali je zagotovljeno zadostno prezračevanje, tako da pustite vsaj 10 cm stran od drugih predmetov ali stene.
Preveč hrupa.	Naprava ni nameščena vodoravno.	Preverite, ali je naprava nameščena vodoravno.
	Naprava se dotika okoliške stene ali drugih predmetov.	Prepričajte se, da je vsaj 10 cm stran od drugih predmetov ali stene.
	V napravi je nekaj ohlapnih delov.	Za popravilo se obrnite na dobavitelja/ponudnika storitev.

## Garancija

Okvare, ki vplivajo na funkcionalnost naprave in se pojavijo v enem letu po nakupu, se popravijo s brezplačnim popravilom ali zamenjavo, če je bila naprava uporabljena in se je ohranila v skladu z navodili in ni bila zlorabljena ali napačno uporabljena. To ne vpliva na vaše zakonske pravice. Če je za napravo veljala garancija, navedite, kje in kdaj je bila kupljena, in priložite dokazilo o nakupu (npr. račun).

Skladno z našo politiko nenehnega razvoja izdelkov si pridržujemo pravico do spremembe izdelka, embalaže in specifikacij dokumentacije brez predhodnega obvestila.

## SE Odstranjevanje in okolje



Med odstranjevanjem naprave ne odvrzite izdelka skupaj z drugimi gospodinjstvi odpadki. Namesto tega ste sami odgovorni, da odpadno opremo odvržete na ustrezno zbirno mesto. Neupoštevanje tega pravila lahko kaznuje v skladu z veljavnimi predpisi o odlaganju odpadkov.

Ločeno zbiranje in recikliranje vaše odpadne opreme v času odlaganja bo pomagalo ohraniti naravne vire in zagotoviti, da se reciklira na način, ki varuje zdravje ljudi in okolje.

Za več informacij o tem, kam lahko odložite svoje odpadke za recikliranje, se obrnite na lokalno komunalno podjetje. Proizvajalci in uvozniki ne prevzemajo odgovornosti za recikliranje, obdelavo in ekološko odstranjevanje, bodisi neposredno bodisi prek javnega sistema.

## SVENSKA

### Bästa kund,

Tack för att du köper denna apparat från Hendi. Läs denna bruksanvisning noggrant och var särskilt uppmärksam på de säkerhetsföreskrifter som anges nedan, innan du installerar och använder produkten för första gången.

### Säkerhetsinstruktioner

- Använd apparaten endast för avsett ändamål som den är avsedd för, enligt beskrivningen i denna handbok.
- Tillverkaren är inte ansvarig för skador som orsakas av felaktig användning eller felaktig användning.
-  **FARA! RISK FÖR ELSTÖTAR!** Försök inte reparera produkten själv. Sänk inte ned apparatens elektriska delar i vatten eller andra vätskor. Håll aldrig produkten under rinnande vatten.
- **ANVÄND ALDRIG EN SKADAD APPARAT!** Kontrollera de elektriska anslutningarna och sladden regelbundet med avseende på skador. Om produkten är skadad, koppla bort den från eluttaget. Reparationer får endast utföras av en leverantör eller kvalificerad person för att undvika fara eller skada.
- **WARNING!** Vid placering av produkten ska strömkabeln dras säkert om det behövs för att undvika att oavsiktligt dra, skadas, komma i kontakt med värmevattnet eller orsaka snubbelrisk.
- **WARNING!** Så länge kontakten sitter i uttaget är produkten ansluten till strömförsörjningen.
- **WARNING!** Stäng ALLTID av apparaten innan den kopplas bort från strömförsörjningen, rengöring, underhåll eller förvaring.
- Anslut endast produkten till ett eluttag med den spänning och frekvens som anges på produktens etikett.
- Vidrör inte stickkontakten/elektriska anslutningar med våta eller fuktiga händer.
- Håll apparaten och elkontakten/anslutningarna borta från vatten och andra vätskor. Om produkten faller i vatten, ta omedelbart bort strömförsörjningsanslutningarna. Använd inte produkten förrän den har kontrollerats av en certifierad tekniker. Underlåtenhet att följa dessa instruktioner kommer att orsaka livshotande risker.
- Anslut strömförsörjningen till ett lättåtkomligt eluttag så att du kan koppla bort produkten omedelbart i en nödsituation.
- Se till att sladden inte kommer i kontakt med vassa eller heta föremål och håll den borta från öppen eld. Dra aldrig i nätsladden för att dra ut den ur vägguttaget, dra alltid i stickkontakten.
- Bär aldrig apparaten i sladden.
- Försök aldrig öppna apparatens hölje själv.
- För inte in föremål i apparatens hölje.
- Lämna aldrig apparaten utan uppsikt under användning.
- Denna produkt ska användas av utbildad personal i restaurangens kök, matsalar eller barpersonal osv.
- Apparaten får inte användas av personer med nedsatt fysisk, sensorisk eller mental förmåga eller personer som saknar erfarenhet och kunskap.
- Apparaten får under inga omständigheter användas av barn.



- Förvara apparaten och dess elektriska anslutningar utom räckhåll för barn.
- Använd aldrig tillbehör eller andra apparater än de som medföljer apparaten eller rekommenderas av tillverkaren. Underlåtenhet att göra detta kan utgöra en säkerhetsrisk för användaren och kan skada produkten. Använd endast originaldelar och tillbehör.
- Använd inte produkten med en extern timer eller ett fjärrkontrollsystem.
- Placera inte produkten på ett värmeobjekt (bensin, elektrisk spis, kolspis, etc.).
- Täck inte över produkten när den är i drift.
- Placera inga föremål ovanpå produkten.
- Använd inte apparaten i närheten av öppen eld, explosiva eller lättantändliga material. Använd alltid produkten på en horisontell, stabil, ren, värmetålig och torr yta.
- Produkten är inte lämplig för installation i ett område där vattenstråle kan användas.
- Lämna ett utrymme på minst 20 cm runt apparaten för ventilation under användning.
- **WARNING!** Håll alla ventilationsöppningar på produkten fria från hinder.

## Särskilda säkerhetsanvisningar

- Denna produkt är endast avsedd för kommersiellt och yrkesmässigt bruk.
- Om nätsladden är skadad måste den bytas ut av tillverkaren, dennes serviceombud eller personer med motsvarande kvalifikationer för att undvika fara. (Fasta nätsladden inuti, men den kan bytas ut)



**FÖRSIKTIGHET! BRANDRISK!** Det köldmedium som används är R600a / R290. Det är ett brandfarligt köldmedium som är miljövänligt. Även om den är brandfarlig skadar den inte ozonskiktet och ökar inte växthuseffekten. Användningen av denna kylvätska har dock lett till en liten ökning av ljudnivån för produkten. Förutom ljudet från kompressorn kanske du kan höra kylvätskan flöda runt systemet. Detta är oundvikligt och påverkar inte produktens prestanda negativt. Var försiktig under transport och inställning av produkten så att inga delar av kylsystemet skadas. Läckande kylvätska kan skada ögonen.

- Skumbåsningsmedlet som används är Cyclopentane i den här produkten. Den är mycket brandfarlig.
- **FÖRSIKTIGHET! RISK FÖR BRÄNNSKADOR!** Köldmediets vätska som spräjas på huden kan orsaka kritiska brännskador. Skydda ögon och hud. Skölj omedelbart med kallt vatten om köldmediet brinner. Om brännskadorna är allvarliga, applicera is och kontakta omedelbart medicinsk behandling.
- **WARNING!** Sörj för tillräcklig ventilation i den omgivande strukturen vid inbyggnad. Blockera aldrig luftflödets sugkraft och luftutsläpp för att hålla luften cirkulation.
- **WARNING!** Använd inga andra mekaniska anordningar eller andra medel för att påskynda avrostningsprocessen än de som rekommenderas av tillverkaren.
- **WARNING!** Skada inte kylkretsen.
- **WARNING!** Använd inte elektriska apparater i produktens förvaringsutrymmen för livsmedel, såvida de inte är av den typ som rekommenderas av tillverkaren.
- Placera inga farliga produkter, t.ex. bränsle, alkohol, färg,

aerosolburkar med brandfarliga drivgaser, brandfarliga eller explosiva ämnen, i eller nära apparaten.

- När produkten har installerats får den inte lutas mer än 5° och du måste vänta 2 timmar innan du ansluter den till strömförsörjningen för att slå på den. Detsamma gäller om produkten flyttas efteråt.
- Om produkten har stängts av eller kopplats bort från strömförsörjningen måste du vänta 5 minuter tills den sätts på igen.

## Avsedd användning

- Denna produkt är avsedd att användas för kommersiella tillämpningar, t.ex. i restauranger, matsalar, sjukhus och kommersiella företag som bagerier, smörgåsar, etc., men inte för kontinuerlig massproduktion av livsmedel.
- Denna produkt är endast avsedd för att hålla mat och dryck sval och för att visa upp dem. All annan användning kan leda till skada på apparaten eller personskada.
- Användning av apparaten för något annat ändamål ska betraktas som missbruk av apparaten. Användaren är ensam ansvarig för felaktig användning av enheten.

## Jordningsinstallation

Denna produkt är klassificerad som **skyddsklass I** och måste anslutas till en skyddsjord. Jordning minskar risken för elektriska stötar genom att tillhandahålla en flyktledning för den elektriska strömmen.

Denna apparat är utrustad med en nätsladd med jordad kontakt eller elektriska anslutningar med jordad kabel. Anslutningarna måste vara korrekt installerade och jordade.

## Produktens huvuddelar

(Fig. 1 på sidan 3)

1. Glasdörr
  - Blockera aldrig sugningen. Luft sugs in och kall luft cirkuleras inuti kylskåpet.
2. Luftsugning
  - Högden på racket kan justeras för olika typer av gods. För justering:
    - 1) Ta ut racket
    - 2) Flytta ställstödet till lämplig höjd.
    - 3) Sätt racket på stödet.
3. Huvudströmbrytare
4. Ställ
  - Blockera aldrig luftutsläppet. Låt insidan av den cirkulerande kalla luften rinna ut.
5. Luftutlopp
  - Digital temperaturregulator
  - Luftkanal utanför glaset för att avlägsna kondensvatten

Anmärkning: Innehållet i denna handbok gäller för alla listade objekt om inget annat anges. Utseendet kan skilja sig från illustrationerna.

## Kontrollpanel

(Fig. 2 på sidan 3)

8. Knapp för ökning
9. Ljus
10. Inställningsknapp
11. Knapp för minskning
12. Köldmedielysdiöd
13. Lysdiöd för avrostning

## Kopplingschema

(Artikel 233238 v.02, 233269 v.02, 233610 v.02, 233627 v.02, 233634 v.02, 233641 v.02, 233658 v.02, 233665 v.02)

(Fig. 3 på sidan 4)

- A. Avfrostningssond
- B. Termostatsond
- C. Digital temperaturstyrenhet
- D. Displaypanel
- E. Strömbrytare
- F. Fläktmotor
- G. Överbelastningsskydd
- H. Kompressor
- I. Lampa
- J. PTC

## Kopplingschema

(Artikel 233290, 233696)

(Fig. 4 på sidan 4)

- K. Avfrostningssond
- L. Termostatsond
- M. Digital temperaturstyrenhet
- N. Displaypanel
- O. Fläktmotor
- P. Överbelastningsskydd
- Q. Kompressor
- R. Lampa
- S. PTC

## Förberedelse före användning

- Ta bort allt skyddsemballage och emballage.
- Kontrollera att apparaten är i gott skick och med alla tillbehör. Vid ofullständig eller skadad leverans, kontakta leverantören omedelbart. Använd i så fall inte enheten.
- Rengör tillbehören och produkten före användning (se ==> Rengöring och underhåll).
- Se till att produkten är helt torr.
- Placera produkten på en horisontell, stabil och värmebeständig yta som är säker mot vattenstänk.
- Behåll förpackningen om du tänker förvara produkten i framtiden.
- Spara användarhandboken för framtida bruk.

**NOTERA!** På grund av rester från tillverkningen kan apparaten avge en svag lukt under de första användningstillfällena. Detta är normalt och indikerar inte någon defekt eller fara. Se till att produkten är välventilerad.

## Driftsinstruktioner

- Anslut strömkontakten till ett lämpligt eluttag. Slå på produkten (om den ingår). Låt produkten gå några timmar för att uppnå kyltemperaturen innan du lägger in drycken eller maten i produkten.

### • Digital temperaturregleringsdrift

1). Ställa in temperaturen

- Tryck på [10] för att öppna inställningsläget. Den inställda temperaturen visas.
- Tryck på [8] eller [11] för att öka eller minska den inställda temperaturen.
- Tryck på [10] igen för att bekräfta inställningen och avsluta. Sedan visas temperaturen inuti skåpet.

### Obs!

- Om ingen knapp trycks in inom 10 sekunder. Den nyligen inställda temperaturen kommer att lagras.
  - Temperaturinställningen sträcker sig från 2 °C till 6 °C [233610 v.02, 233627 v.02, 233634 v.02, 233641 v.02, 233658 v.02, 233665 v.02, 233269 v.02, 233238 v.02]; Temperaturinställningen sträcker sig från 2 °C till 8 °C [233696, 233290].
  - Håll dörren öppen så kort tid som möjligt för att hålla en sval temperatur inuti.
- 2). Belysning inuti skåpet
- Tryck på [9] för att tända lampan. Tryck på [9] igen för att stänga AV lampan.
- 3). Köldmedieindikator
- Under kylningen (kompressor aktiverad) tänds denna lysdiod [12] för köldmediet konstant.
  - När det inre skåpet når den inställda temperaturen blinkar lysdioden [12] för köldmedium kontinuerligt.
  - När avfrostningen startar slocknar lysdioden [12] för köldmediet.
- 4). LED-indikator för avfrostning
- Under avfrostningen tänds denna lysdiod [13] konstant.
  - Efter avfrostningen tänds LED-indikatorn [13].

## Rengöring och underhåll

**UPPMÄRKSAMHET!** Koppla alltid bort produkten från eluttaget och låt den svalna före förvaring, rengöring och underhåll. Använd inte vattenstråle eller ångrengöringsmedel för rengöring och tryck inte produkten under vattnet eftersom delarna kan bli våta och elektriska stötar kan uppstå.

- Om produkten inte hålls ren kan det påverka produktens livslängd negativt och leda till en farlig situation.
- Matrester ska rengöras regelbundet och tas bort från produkten. Om produkten inte rengörs ordentligt minskar dess livslängd och kan leda till farliga tillstånd under användning.

### Rengöring

- Rengör den kylida utsidan med en trasa eller svamp lätt fuktad med en mild tvållösning.
- Av hygieniska skäl bör produkten rengöras före och efter användning.
- Undvik att vatten kommer i kontakt med de elektriska komponenterna.
- Sänk aldrig ned apparaten i vatten eller andra vätskor.
- Inga delar kan diskas i diskmaskin.

Delar	Hur man rengör	Anmärkning
Alla tillbehör som rack, rackhållare osv.	<ul style="list-style-type: none"> <li>• Blötlägg i varmt tvålatten i cirka 10 till 20 minuter.</li> <li>• Skölj grundligt under rinnande vatten.</li> </ul>	Torka alla delar ordentligt till sist.
Yttre glasyltor	<ul style="list-style-type: none"> <li>• Torka rent med en mjuk trasa och lite neutralt rengöringsmedel. Se till att det inte kommer in vatten eller fukt i produkten.</li> </ul>	
Innerglassyltor	<ul style="list-style-type: none"> <li>• Ta bort eventuella matrester.</li> <li>• Torka rent med en mjuk trasa och lite mildt rengöringsmedel. Se till att det inte kommer in vatten eller fukt i produkten.</li> </ul>	
Glasdörr		

### Underhåll

- Kontrollera maskinens funktion regelbundet för att undvika problem som kan orsaka allvarliga olyckor.
- Om du ser att produkten inte fungerar som den ska eller om det är något problem, sluta använda den, stäng av den och kontakta leverantören.
- Allt underhålls-, installations- och reparationsarbete måste utföras av specialiserade och auktoriserade tekniker eller rekommenderas av tillverkaren.

### Byta ut den defekta lampan

- **UPPMÄRKSAMHET!** Dra alltid ut apparatens kontakt ur eluttaget innan du byter ut den.
- Ta bort båda skruvarna på sidan av lampglaset
- Ta bort den gamla lampan och ersätt med en ny av samma typ (ingår ej). [Fluorescentrör 220-240V- /50 Hz 11W]
- Sätt tillbaka lampglaset.
- Om du inte är säker på hur du ska byta ut den, kontakta leverantören/serviceleverantören (se ==> Garanti).

### Transport och förvaring

- Se alltid till att produkten har kopplats bort från strömförsörjningen och att den har svalnat helt före förvaring.
- Förvara apparaten på en sval, ren och torr plats.
- Placera aldrig tunga föremål på apparaten eftersom det kan skada den.
- Flytta inte produkten medan den är igång. Koppla bort produkten från strömförsörjningen när du flyttar den och håll den i botten.
- Särskild försiktighet måste iaktas vid förflyttning eller transport av maskinen på grund av dess tunga vikt. Med minst 2 personer eller med hjälp av en vagn. Flytta maskinen långsamt, försiktigt och luta aldrig mer än 5°.

### Felsökning

Om produkten inte fungerar som den ska, se nedanstående tabell för lösningen. Om du fortfarande inte kan lösa problemet, kontakta leverantören/tjänsteleverantören.

Problem	Möjlig orsak	Möjlig lösning
Produkten startar inte kylningen efter anslutning till strömförsörjningen och slås på (om sådan medföljer).	Värmesäkring aktiverad	Kontakta leverantören/tjänsteleverantören för reparation.
	Kompressorn är defekt.	
	Elkontakten är felaktigt ansluten till eluttaget.	Kontrollera anslutningen och se till att alla anslutningar är korrekt anslutna.
	Huvudströmbrytaren är defekt.	Kontakta din leverantör.
Kylningen är inte tillräcklig.	Produkten står under stark sol-ljus-strålning eller nära en värmekälla.	Flytta apparaten till en ny plats för att undvika direkt solljus.
	Dörrarna är inte ordentligt stängda eller tätningspackningen är defekt.	Stäng luckorna ordentligt.
	För mycket mat läggs in i produkten.	Lägg in mindre mat i produkten.
	Omgivande ventilation är otillräcklig.	Kontrollera att det finns tillräcklig ventilation genom att tillåta minst 10 cm avstånd från andra föremål eller väggar.
För mycket ljud.	Produkten är inte placerad horison-tellt.	Kontrollera att produkten är placerad horison-tellt.
	Produkten vidrör omgivande vägg eller andra före-mål.	Kontrollera att det är minst 10 cm från andra föremål eller väggar.
	Det finns några lösa delar inuti produkten.	Kontakta leverantören/tjänsteleverantören för reparation.

### Garanti

Alla defekter som påverkar produktens funktion och som blir uppenbara inom ett år efter inköpet kommer att repareras genom kostnadsfri reparation eller utbyte, förutsatt att produkten har använts och underhållits i enlighet med instruktionerna och inte har missbrukats eller missbrukats på något sätt. Dina lagstadgade rättigheter påverkas inte. Om produkten omfattas av garantin ska du ange var och när den köptes och inkludera inköpsbevis (t.ex. kvitto).

I enlighet med vår policy för kontinuerlig produktutveckling förbehåller vi oss rätten att ändra specifikationerna för produkt, förpackning och dokumentation utan föregående meddelande.

### Kassering och miljö



När produkten tas ur bruk får den inte kasseras tillsammans med annat hushållsavfall. Istället är det ditt ansvar att kassera din avfallsutrustning genom att lämna över den till en utsett uppsamlingsplats. Underlåtenhet att följa denna regel

kan bestraffas i enlighet med gällande bestämmelser om avfallsshantering. Separat insamling och återvinning av din avfallsutrustning vid tidpunkten för kassering kommer att bidra till att bevara naturresurser och säkerställa att den återvinns på ett sätt som skyddar människors hälsa och miljön. För mer information om var du kan lämna in ditt avfall för återvinning, kontakta ditt lokala återvinningsföretag. Tillverkarna och importörerna tar inte ansvar för materialåtervinning, behandling och ekologiskt bortskaffande, varken direkt eller genom ett offentligt system.

## БЪЛГАРСКИ

Уважаеми клиенти,

**Благодарим Ви, че закупили този уред HENDI. Прочетете внимателно това ръководство за потребителя, като обърнете особено внимание на правилата за безопасност, описани по-долу, преди да инсталирате и използвате този уред за първи път.**

### Инструкции за безопасност

- Използвайте уреда само по предназначение, за което е предназначен, както е описано в това ръководство.
- Производителят не носи отговорност за щети, причинени от неправилна работа и неправилна употреба.
-  **ОПАСНОСТ! РИСК ОТ ТОКОВ УДАР!** Не се опитвайте да ремонтирате уреда сами. Не потапяйте електрическите части на уреда във вода или други течности. Никога не дръжте уреда под течаща вода.
- **НИКОГА НЕ ИЗПОЛЗВАЙТЕ ПОВРЕДЕН УРЕД!** Проверявайте редовно електрическите връзки и кабели за повреди. Когато е повреден, изключете уреда от електрозахранването. Всички ремонти трябва да се извършват само от доставчици или квалифицирано лице, за да се избегне опасност или нараняване.
- **ПРЕДУПРЕЖДЕНИЕ!** Когато позиционирате уреда, прокарайте захранващия кабел безопасно, ако е необходимо, за да избегнете неволно дърпане, повреда, контакт с нагревателната повърхност или опасност от препреване.
- **ПРЕДУПРЕЖДЕНИЕ!** Докато щепселът е в гнездото, уредът е свързан към захранването.
- **ПРЕДУПРЕЖДЕНИЕ! ВИНАГИ** изключвайте уреда, преди да го изключите от захранването, почистването, поддръжката или съхранението.
- Свържете уреда към електрически контакт само с напрежението и честотата, посочени на етикета на уреда.
- Не докосвайте щепсела/електрическите връзки с мокри или влажни ръце.
- Дръжте уреда и електрическите щепсели/връзки далеч от вода и други течности. Ако уредът попадне във вода, незабавно извадете връзките на захранването. Не използвайте уреда, докато не бъде проверен от сертифициран техник. Неспазването на тези инструкции ще доведе до животозастрашаващи рискове.
- Свържете захранването към лесно достъпен електрически контакт, така че да можете да изключите уреда незабавно в случай на спешност.
- Уверете се, че кабелът не влиза в контакт с остри или горещи предмети и го дръжте далеч от открит огън. Никога не дърпайте захранващия кабел, за да го изключите от кон-

такта, а винаги дърпайте щепсела вместо това.

- Никога не носете уреда за кабела му.
- Никога не се опитвайте да отваряте корпуса на уреда сами.
- Не вкарвайте предмети в корпуса на уреда.
- Никога не оставяйте уреда без надзор по време на употреба.
- Този уред трябва да се управлява от обучен персонал в кухнята на ресторанта, столовете или бара и др.
- Този уред не трябва да се използва от лица с намалени физически, сетивни или умствени възможности или лица, които нямат опит и познания.
- Този уред при никакви обстоятелства не трябва да се използва от деца.
- Съхранявайте уреда и неговите електрически връзки на място, недостъпно за деца.
- Никога не използвайте аксесоари или допълнителни устройства, различни от доставените с уреда или препоръчани от производителя. Неспазването на това може да представлява риск за безопасността на потребителя и да повреди уреда. Използвайте само оригинални части и аксесоари.
- Не работете с този уред чрез външен таймер или система за дистанционно управление.
- Не поставяйте уреда върху нагревателен предмет (бензин, електричество, печка с въглен и др.).
- Не покривайте уреда при работа.
- Не поставяйте предмети върху уреда.
- Не използвайте уреда в близост до открит пламък, експлозивни или запалими материали. Винаги работете с уреда на хоризонтална, стабилна, чиста, топлоустойчива и суха повърхност.
- Уредът не е подходящ за монтаж в зона, където може да се използва водна струя.
- Оставете пространство от най-малко 20 см около уреда за вентилация по време на употреба.
- **ПРЕДУПРЕЖДЕНИЕ!** Пазете всички вентилационни отвори на уреда от препятствия.

### Специални инструкции за безопасност

- Този уред е предназначен само за търговска и професионална употреба.
- Ако захранващият кабел е повреден, той трябва да бъде заменен от производителя, неговия сервизен агент или лица с подобна квалификация, за да се избегне опасност. (Вътре е закрепен захранващ кабел, но може да бъде сменен)



**ВНИМАНИЕ! ОПАСНОСТ ОТ ПОЖАР!**  
Използваният хладилен агент е R600a / R290 Той е запалим хладилен агент, който е екологичен. Въпреки че е запалим, той не уврежда озоновия слой и не увеличава парниковия ефект. Употребата на тази охлаждаща течност обаче е довела до леко повишаване на нивото на шума на уреда. В допълнение към шума на компресора, може да чуете как охлаждащата течност тече около системата. Това е неизбежно и няма неблагоприятен ефект върху работата на уреда. По време на транспортирането и настройката на уреда трябва да се внимава да не се повредят части от охладителната система. Изтичането на охлаждаща течност може да повреди очите.

- Използваният препарат за издухване на пяна е циклопен-тан в този уред. Той е силно запалим.
- **ПРЕДПАЗЛИВОСТ! РИСК ОТ ИЗГАРЯНИЯ!** Хладилната течност, напръскана върху кожата, може да причини критични изгаряния. Пазете очите и кожата защитени. Ако възникне изгаряне на хладилния агент, изплакнете незабавно със студена вода. В случай че изгарянията са тежки, нанесете лед и незабавно се свържете с медицинското лечение.
- **ПРЕДУПРЕЖДЕНИЕ!** Осигурете достатъчна вентилация в заобикалящата структура при вграждане. Никога не блокирайте всмукването на въздушен поток и изхода за въздух, за да поддържате циркулацията на въздуха.
- **ПРЕДУПРЕЖДЕНИЕ!** Не използвайте механични устройства или други средства за ускоряване на процеса на размразяване, различни от препоръчаните от производителя.
- **ПРЕДУПРЕЖДЕНИЕ!** Не повреждайте хладилната верига.
- **ПРЕДУПРЕЖДЕНИЕ!** Не използвайте електрически уреди в отделенията за съхранение на храна на уреда, освен ако не са от типа, препоръчан от производителя.
- Не поставяйте опасни продукти, като гориво, алкохол, боя, аерозолни кутии със запалим пропелант, запалими или експлозивни вещества и др. във или близо до уреда.
- След като бъде инсталиран, уредът не трябва да се накланя под ъгъл, по-голям от 5° и е необходимо да изчакате 2 часа, преди да го свържете към захранването, за да го включите. Същото важи и ако уредът се премести след това.
- Ако уредът е изключен или изключен от електрозахранването, е необходимо да изчакате 5 минути, докато се включи отново.

## Предназначение

- Този уред е предназначен за търговски приложения, например в кухни на ресторанти, столове, болници и търговски предприятия като пекарни, месари и др., но не и за непрекъснато масово производство на храна.
- Този уред е предназначен само за съхранение на храни или напитки, в студено състояние и за тяхното показване. Всяка друга употреба може да доведе до повреда на уреда или нараняване на хора.
- Работата с уреда за каквато и да е друга цел трябва да се счита за злоупотреба с уреда. Потребителят носи цялата отговорност за неправилната употреба на изделието.

## Монтаж на заземяването

Този уред е класифициран като **защитен клас I** и трябва да се свърже към защитно заземяване. Заземяването намалява риска от токов удар, като осигурява изходен проводник за електрически ток.

Този уред е снабден със захранващ кабел със заземяващ щепсел или електрически връзки със заземяващ кабел. Връзките трябва да са правилно монтирани и заземени.

## Основни части на продукта

(Фиг.1 на стр. 3)

1. Стъклена врата
2. Засмукване на въздух
  - Никога не блокирайте всмукването. Въздухът се всмуква в хладилника и студеният въздух циркулира в него.
3. Главен превключвател ВКЛ./ИЗКЛ.
4. Стелаж
  - Височината на рака може да се регулира за различни

стоки. За регулиране:

- 1) Извадете решетката
  - 2) Преместете опората на решетката на подходяща височина.
  - 3) Поставете решетката върху подпората..
5. Изход за въздух
- Никога не блокирайте изхода за въздух. Оставете вътрешно циркулиращия студен въздушен поток да излезе.
6. Цифров температурен контролер
  7. Въздушен канал от външната страна на стъклото за отстраняване на кондензационната вода

Забележка: Съдържанието на това ръководство се отнася за всички изброени елементи, освен ако не е посочено друго. Външният вид може да се различава от показвания илюстрация.

## Контролен панел

(Фиг. 2 на стр. 3)

8. Бутон за увеличаване
9. Осветление
10. Бутон за настройка
11. Бутон за намаляване
12. Светодиод за хладилния агент
13. Светодиод за размразяване

## Схема на веригата

(Точка 233238 v.02, 233269 v.02, 233610 v.02, 233627 v.02, 233634 v.02, 233641 v.02, 233658 v.02, 233665 v.02)

(Фиг. 3 на стр. 4)

- A. Сонда за размразяване
- B. Термостатна сонда
- C. Цифров температурен контролер
- D. Панел за показване
- E. Превключвател на захранването
- F. Двигател на вентилатора
- G. Протектор за претоварване
- H. Компресор
- I. Лампа
- J. ПТВ

## Схема на веригата

(поз. 233290, 233696)

(Фиг. 4 на стр. 4)

- K. Сонда за размразяване
- L. Термостатна сонда
- M. Дигитален температурен контролер
- N. Панел за показване
- O. Двигател на вентилатора
- P. Протектор за претоварване
- Q. Компресор
- R. Лампа
- S. ПТВ

## Подготовка преди употреба

- Отстранете всички защитни опаковки и опаковки.
- Проверете дали устройството е в добро състояние и с всички аксесоари. В случай на непълна или повредена доставка, моля, свържете се незабавно с доставчика. В този случай не използвайте устройството.
- Почистете принадлежностите и уреда преди употреба

(вижте ==> Почистване и поддръжка).

- Уверете се, че уредът е напълно сух.
- Поставете уреда върху хоризонтална, стабилна и топлоустойчива повърхност, която е безопасна срещу пръски вода.
- Съхранявайте опаковката, ако възнамерявате да съхранявате уреда си в бъдеще.
- Запазете ръководството за потребителя за бъдещи справки.

**БЕЛЕЖКА!** Поради остатъци от производството, уредът може да излъчва лек мирис по време на първите няколко употреби. Това е нормално и не показва никакъв дефект или опасност. Уверете се, че уредът е добре вентилиран.

## Инструкции за работа

• Включете щепсела в контакта с подходящ електрически контакт. Включете уреда (ако е включен). Оставяне на уреда за няколко часа, за да се достигне температурата на охлаждане преди поставяне на напитката или храната в уреда.

### • Работа с цифровия температурен контролер

#### 1). Задаване на температурата

- Натиснете [10], за да влезете в режим на настройка. Показва се зададената температура.
- Натиснете [8] или [11], за да увеличите или намалите зададената температура.
- Натиснете [10] отново, за да потвърдите настройката и да излезете. След това се показва температурата във вътрешността на шкафа

#### Забележка:

- Ако не бъде натиснат бутон в рамките на 10 секунди. Новата зададена температура ще бъде съхранена.
- Температурните настройки варират от 2°C до 6°C (233610 v.02, 233627 v.02, 233634 v.02, 233641 v.02, 233658 v.02, 233665 v.02, 233269 v.02, 233238 v.02) ; Температурните настройки варират от 2°C до 8°C (233696,90).
- Дръжте вратата отворена възможно най-кратко, за да се поддържа вътрешната хладна температура.

#### 2). Осветление във вътрешността на шкафа

- Натиснете [9], за да включите осветлението. Натиснете [9] отново, за да изключите лампичката.

#### 3). Светодиоден индикатор за хладилния агент

- По време на работа на охлаждане (компресорът е активен), този светодиоден индикатор за хладилния агент [12] ще свети постоянно.
- След като вътрешността на шкафа достигне зададената температура, индикаторът за хладилен агент [12] ще мига непрекъснато.
- Когато започне размразяването, светодиодният индикатор за хладилен агент [12] изгасва.

#### 4). LED индикатор за размразяване

- По време на операцията за размразяване този светодиод за размразяване [13] ще свети непрекъснато.
- След операцията за размразяване индикаторът за размразяване [13] ще изгасне.

## Почистване и поддръжка

**ВНИМАНИЕ!** Винаги изключвайте уреда от електрическата мрежа и охлаждайте преди съхранение, почистване и поддръжка.

Не използвайте водна струя или машина за почистване с пара за почистване и не натискайте уреда под водата, тъй

като частите ще се намокрят и може да се получи токов удар.

- Ако уредът не се поддържа в добро състояние на чистота, това може да повлияе неблагоприятно на живота на уреда и да доведе до опасна ситуация.
- Остатъците от храна трябва редовно да се почистват и отстраняват от уреда. Ако уредът не е почистен правилно, това ще намали неговия експлоатационен живот и може да доведе до опасно състояние по време на употреба.

## Почистване

- Почистете охладената външна повърхност с кърпа или гъба, леко навлажнена с мек сапунен разтвор.
- По хигиенни причини уредът трябва да се почисти преди и след употреба.
- Избягвайте контакт на вода с електрическите компоненти.
- Никога не потапяйте уреда във вода или други течности.
- Никакви части не са безопасни за съдомиялна машина.

Части	Как се почиства	Забележка
Всички аксесоари, като стелаж, стойки и др.	<ul style="list-style-type: none"><li>• Накиснете в топла сапунена вода за около 10 до 20 минути.</li><li>• Изплакнете обилно под течаща вода.</li></ul>	Накрая подсушете всички части добре.
Външни стъклени повърхности	<ul style="list-style-type: none"><li>• Избършете с мека кърпа и малко неутрален препарат. Уверете се, че във вътрешността на уреда не навлиза вода или влага.</li></ul>	
Повърхности на вътрешните стъкла	<ul style="list-style-type: none"><li>• Премахнете всички хранителни натрупвания.</li><li>• Почистете с мека кърпа и малко мек почистващ препарат. Уверете се, че във вътрешността на уреда не навлиза вода или влага.</li></ul>	
Стъклена врата		

## Поддръжка

- Проверявайте редовно работата на уреда, за да предотвратите проблеми, които могат да причинят сериозни инциденти.
- Ако видите, че уредът не работи правилно или че има проблем, спрете да го използвате, изключете го и се свържете с доставчика.
- Всички дейности по поддръжка, монтаж и ремонт трябва да се извършват от специализирани и упълномощени техници или да се препоръчат от производителя.

## Смяна на дефектната лампичка

- **ВНИМАНИЕ!** Винаги изключвайте уреда от електрическия контакт преди смяна.
- Свалете двата винта от страни на капака на осветлението
- Премахнете старата светлина и я заменете с нова от същия тип (не е включена). [Флуоресцентна тръба 220-240V~/50Hz 11W]
- Сгلوبете отново капака на осветлението.

- Ако не сте сигурни как да замените, свържете се с доставчика/доставчика на услуги (Вижте ==> Гаранция).

### Транспортиране и съхранение

- Преди съхранение винаги се уверявайте, че уредът е изключен от електрозахранването и е напълно охладен.
- Съхранявайте уреда на хладно, чисто и сухо място.
- Никога не поставяйте тежки предмети върху уреда, тъй като това може да го повреди.
- Не местете уреда, докато работи. Изключете уреда от електрозахранването, когато се движите, и го задръжте в долната част.
- Трябва да се обърне специално внимание при преместване или транспортиране на машината поради нейното тежко тегло. С най-малко 2 души или с помощта на количка. Преместете машината бавно, внимателно и никога не се наклонявайте на повече от 5°.

### Отстраняване на неизправности

Ако уредът не работи правилно, проверете таблицата по-долу за разтвора. Ако все още не можете да разрешите проблема, моля, свържете се с доставчика/доставчика на услуги.

Проблеми	Възможна причина	Възможно решение
Уредът не стартира охладен след свързване към електрозахранването и включване [ако е включено].	Активирано изключване на температурата	Свържете се с доставчика/доставчика на услуги за поправка.
	Компресорът е дефектен.	
	Захранващият щепсел е свързан неправилно с електрическият контакт.	Проверете връзката и се уверете, че всички връзки са правилно свързани.
Охлаждането не е достатъчно.	Главният превключвател за ВКЛ/ИЗКЛ. е дефектен.	Свържете се с Вашия доставчик.
	Уредът е под силно слънчево лъчение или близо до източник на топлина.	Преместете уреда на ново място, за да избегнете пряка слънчева светлина.
	Вратите не са добре затворени или уплътнението е дефектно.	Затворете вратите правилно.
	Във вътрешността на уреда има твърде много храна.	Поставете по-малко храна в уреда.
	Затруднената вентилация е недостатъчна.	Проверете дали има достатъчно вентилация, като оставите поне 10 см разстояние от други предмети или стени.

Прекалено много шум.	Уредът не е поставен хоризонтално.	Проверете, за да се уверите, че уредът е поставен хоризонтално.
	Уредът докосва околните стени или други предмети.	Проверете, за да се уверите, че са поне на 10 см от други предмети или стени.
	В уреда има разхлабени части.	Свържете се с доставчика/доставчика на услуги за поправка.

### Гаранция

Всеки дефект, засягащ функционалността на уреда, който се вижда в рамките на една година след покупката, ще бъде ремонтиран чрез безплатен ремонт или замяна, при условие че уредът е бил използван и поддържан в съответствие с инструкциите и не е бил злоупотребяван или употребяван по никакъв начин. Вашите законови права не са засегнати. Ако се изисква гаранция на уреда, посочете къде и кога е закупен и добавете доказателство за покупка (напр. разписка). В съответствие с нашата политика за непрекъснато разработване на продукти ние си запазваме правото да променяме без предизвестие спецификациите на продукта, опаковката и документацията.

### Изхвърляне и околна среда



При извеждане от употреба на уреда, продуктът не трябва да се изхвърля заедно с други битови отпадъци. Вместо това, Ваша отговорност е да изхвърлите оборудването за отпадъци, като го предадете на определен пункт за събиране. Неспазването на това правило може да бъде санкционирано в съответствие с приложимите разпоредби за изхвърляне на отпадъци. Разделното събиране и рециклиране на Вашето оборудване за отпадъци по време на изхвърлянето ще помогне за запазването на природните ресурси и за гарантиране на рециклирането им по начин, който защитава човешкото здраве и околната среда.

За повече информация за това къде можете да оставите отпадъците си за рециклиране, моля, свържете се с местната компания за събиране на отпадъци. Производителите и вносителите не носят отговорност за рециклиране, третиране и изхвърляне на околната среда, нито директно, нито чрез обществена система.

## РУССКИЙ

### Уважаемый клиент!

Благодарим вас за покупку этого прибора HENDI. Внимательно прочитайте данное руководство пользователя, уделяя особое внимание приведенным ниже правилам техники безопасности, прежде чем устанавливать и использовать прибор в первый раз.

### Инструкции по технике безопасности

- Используйте прибор только по назначению, предназначенному для него, как описано в данном руководстве.
- Изготовитель не несет ответственности за любые повреждения, вызванные неправильной эксплуатацией и неправильным использованием.

- **ОПАСНОСТИ! РИСК ПОРАЖЕНИЯ ЭЛЕКТРИЧЕСКИМ ТОКОМ!** Не пытайтесь самостоятельно отремонтировать прибор. Не погружайте электрические части прибора в воду или другие жидкости. Никогда не держите прибор под проточной водой.
- **НИКОГДА НЕ ИСПОЛЬЗУЙТЕ ПОВРЕЖДЕННЫЙ ПРИБОР!** Регулярно проверяйте электрические соединения и шнур на наличие повреждений. Если прибор поврежден, отключите его от источника питания. Любые ремонтные работы должны выполняться только поставщиком или квалифицированным специалистом во избежание опасности или травм.
- **ПРЕДУПРЕЖДЕНИЕ!** При размещении прибора проложите кабель питания безопасно, если это необходимо, чтобы избежать непреднамеренного вытягивания, повреждения, контакта с нагревательной поверхностью или возникновения опасности спотыкания.
- **ПРЕДУПРЕЖДЕНИЕ!** Пока вилка находится в розетке, прибор подключен к источнику питания.
- **ПРЕДУПРЕЖДЕНИЕ!** ВСЕГДА выключайте прибор перед отключением от источника питания, очисткой, техническим обслуживанием или хранением.
- Подключайте прибор к электрической розетке только с напряжением и частотой, указанными на этикетке прибора.
- Не прикасайтесь к штепсельным/электрическим соединениям влажными или мокрыми руками.
- Держите прибор и электрические штепсели/разъемы вдали от воды и других жидкостей. Если прибор упадет в воду, немедленно отсоедините соединения источника питания. Не используйте прибор до тех пор, пока он не будет проверен сертифицированным техническим специалистом. Несоблюдение этих инструкций может привести к опасным для жизни рискам.
- Подключите источник питания к легкодоступной электрической розетке, чтобы вы могли немедленно отсоединить прибор в случае чрезвычайной ситуации.
- Убедитесь, что шнур не соприкасается с острыми или горячими предметами, и держите его вдали от открытого огня. Никогда не тяните за шнур питания, чтобы отсоединить его от розетки, а всегда тяните за вилку.
- Никогда не переносите прибор за шнур.
- Никогда не пытайтесь самостоятельно открыть корпус прибора.
- Не вставляйте предметы в корпус прибора.
- Никогда не оставляйте прибор без присмотра во время использования.
- Данный прибор должен эксплуатироваться обученным персоналом на кухне ресторана, столовых, бара и т. д.
- Данный прибор не должен эксплуатироваться лицами с ограниченными физическими, сенсорными или умственными способностями, а также лицами с недостаточным опытом и знаниями.
- Данный прибор ни при каких обстоятельствах не должен использоваться детьми.
- Храните прибор и его электрические соединения в недоступном для детей месте.
- Никогда не используйте принадлежности или какие-либо дополнительные устройства, кроме поставляемых вместе с прибором или рекомендованных производителем. Несоблюдение этого требования может представлять угрозу для безопасности пользователя и повредить прибор. Используйте только оригинальные детали и принадлежности.

- Не эксплуатируйте прибор с помощью внешнего таймера или системы дистанционного управления.
- Не ставьте прибор на нагревательный предмет (бензин, электроплиту, угольную плиту и т. д.).
- Не закрывайте прибор во время работы.
- Не кладите какие-либо предметы на прибор.
- Не используйте прибор вблизи открытого огня, взрывчатых или легковоспламеняющихся материалов. Всегда эксплуатируйте прибор на горизонтальной, устойчивой, чистой, теплостойкой и сухой поверхности.
- Прибор не подходит для установки в местах, где можно использовать водяной жиклер.
- Во время использования оставляйте вокруг прибора пространство не менее 20 см для вентиляции.
- **ПРЕДУПРЕЖДЕНИЕ!** Не допускайте засорения всех вентиляционных отверстий прибора.

## Специальные инструкции по технике безопасности

- Данный прибор предназначен только для коммерческого и профессионального использования.
- В случае повреждения шнура питания его должен заменить производитель, его сервисный агент или лица с аналогичной квалификацией во избежание опасности. (закрепленный шнур питания внутри, но его можно заменить)



### С ОСТОРОЖНОСТЬЮ! РИСК ВОЗГОРАНИЯ!

Используемый хладагент R600a / R290 Это горючий хладагент, который является экологически безопасным.

- Хотя он огнеопасен, он не повреждает озоновый слой и не усиливает парниковый эффект. Однако использование этой охлаждающей жидкости привело к небольшому повышению уровня шума прибора. В дополнение к шуму компрессора вы можете услышать поток охлаждающей жидкости вокруг системы. Это неизбежно и не оказывает отрицательного влияния на работу прибора. При транспортировке и настройке прибора необходимо соблюдать осторожность, чтобы не повредить детали системы охлаждения. Утечка охлаждающей жидкости может повредить глаза.
- В данном приборе используется циклопентан, который выделяет пену. Он легко воспламеняется.
- **БУДЬТЕ ОСТОРОЖНЫ! РИСК ОЖОГОВ!** Нанесение на кожу хладагента может вызвать критические ожоги. Защищайте глаза и кожу. При ожогах хладагента немедленно промойте его холодной водой. В случае тяжелых ожогов прикладывайте лед и немедленно обратитесь за медицинской помощью.
- **ПРЕДУПРЕЖДЕНИЕ!** Обеспечьте достаточную вентиляцию окружающей конструкции при встраивании. Ни в коем случае не блокируйте всасывание воздушного потока и выпускное отверстие для воздуха, чтобы обеспечить циркуляцию воздуха.
- **ПРЕДУПРЕЖДЕНИЕ!** Не используйте механические устройства или другие средства для ускорения процесса размораживания, кроме рекомендованных производителем.
- **ПРЕДУПРЕЖДЕНИЕ!** Не повреждайте контур хладагента.
- **ПРЕДУПРЕЖДЕНИЕ!** Не используйте электрические приборы в отделениях для хранения продуктов, если они не



рекомендованы производителем.

- Не помещайте в прибор или рядом с ним какие-либо опасные продукты, такие как топливо, спирт, краска, аэрозольные баллончики с горючим топливом, горючими или взрывоопасными веществами и т. д.
- После установки прибор нельзя наклонять под углом более 5°, и для его включения необходимо подождать 2 часа, прежде чем подключать его к источнику питания. То же самое относится и к случаям, когда прибор перемещается после этого.
- Если прибор был выключен или отсоединен от источника питания, необходимо подождать 5 минут, пока он снова не включится.

## Назначение

- Данный прибор предназначен для коммерческого применения, например, на кухнях ресторанов, столовых, в больницах и на коммерческих предприятиях, таких как пекарни, мясные лавки и т. д., но не для непрерывного массового производства продуктов питания.
- Данный прибор предназначен только для хранения продуктов питания или напитков в прохладном состоянии и их отображения. Любое другое использование может привести к повреждению прибора или травме.
- Эксплуатация прибора в любых других целях считается неправильным использованием прибора. Пользователь несет единоличную ответственность за ненадлежащее использование устройства.

## Установка заземления

Данный прибор относится к классу защиты I и должен быть подключен к защитному заземлению. Заземление снижает риск поражения электрическим током за счет использования отводящего провода для электрического тока.

Прибор оснащен шнуром питания с вилкой заземления или электрическими соединениями с проводом заземления. Соединения должны быть правильно установлены и заземлены.

## Основные части продукта

(Рис. 1 на стр. 3)

1. Стеклопанель дверца
2. Всасывание воздуха
  - Никогда не блокируйте всасывание. Воздух всасывается, а холодный воздух циркулирует внутри холодильника.
3. Главный выключатель ВКЛ/ВЫКЛ
4. Стойка
  - Высота стойки регулируется для различных товаров. Для регулировки:
    - 1) Извлеките стойку
    - 2) Переместите опору стойки на подходящую высоту.
    - 3) Установите штатив на опору.
5. Выход воздуха
  - Никогда не блокируйте выпускное отверстие для воздуха. Дайте внутреннему циркулирующему холодному воздуху вытечь.
6. Цифровой контроллер температуры
7. Воздушный канал снаружи стекла для удаления конденсата

Примечание: Содержание данного руководства распространяется на все перечисленные элементы, если не указано

иное. Внешний вид может отличаться от показанных иллюстраций.

## Панель управления

(Рис. 2 на стр. 3)

8. Кнопка «Увеличить»
9. Светлый
10. Кнопка настройки
11. Кнопка уменьшения
12. Светодиод хладагента
13. Светодиод размораживания

## Принципиальная схема

(Пункт 233238 v.02, 233269 v.02, 233610 v.02, 233627 v.02, 233634 v.02, 233641 v.02, 233658 v.02, 233665 v.02)

(Рис. 3 на стр. 4)

- A. Датчик размораживания
- B. Датчик термостата
- C. Цифровой контроллер температуры
- D. Панель дисплея
- E. Выключатель питания
- F. Двигатель вентилятора
- G. Защита от перегрузки
- H. Компрессор
- I. Лампа
- J. PTC

## Принципиальная схема

(Пункт 233290, 233696)

(Рис. 4 на стр. 4)

- K. Датчик размораживания
- L. Датчик термостата
- M. Цифровой контроллер температуры
- N. Панель дисплея
- O. Двигатель вентилятора
- P. Защита от перегрузки
- Q. Компрессор
- R. Лампа
- S. PTC

## Подготовка перед использованием

- Снимите всю защитную упаковку и обертку.
- Убедитесь, что устройство находится в хорошем состоянии и со всеми принадлежностями. В случае неполной или поврежденной доставки немедленно свяжитесь с поставщиком. В этом случае не используйте устройство.
- Перед использованием очистите принадлежности и прибор (см. ==> Очистка и техническое обслуживание).
- Убедитесь, что прибор полностью сухой.
- Поместите прибор на горизонтальную, устойчивую и плоскую поверхность, которая безопасна для защиты от брызг воды.
- Сохраните упаковку, если вы планируете хранить прибор в будущем.
- Сохраните руководство пользователя для дальнейшего использования.

**ПРИМЕЧАНИЕ!** Из-за производственных остатков прибор может излучать легкий запах во время первых нескольких применений. Это нормально и не указывает на какой-либо дефект или опасность. Убедитесь, что прибор хорошо вентилируется.

## Инструкции по эксплуатации

• Подключите вилку питания к подходящей электрической розетке. Включите прибор (если он входит в комплект). Оставьте прибор на несколько часов для достижения температуры охлаждения, прежде чем помещать напитки или продукты в прибор.

### • Цифровой контроллер температуры, работа

#### 1). Установка температуры

- Нажмите [10], чтобы войти в режим настройки. Отображается заданная температура.
- Нажмите [8] или [11] для увеличения или уменьшения заданной температуры.
- Нажмите [10] еще раз, чтобы подтвердить настройку и выйти. Затем отображается температура внутри шкафа.

#### Примечание:

- Если в течение 10 секунд кнопка не нажата. Будет сохранена новая заданная температура.
- Диапазон температурных настроек от 2°C до 6°C [233610 v.02, 233627 v.02, 233634 v.02, 233641 v.02, 233658 v.02, 233665 v.02, 233269 v.02, 233238 v.02]; диапазон температурных настроек от 2°C до 8°C [233696, 233290].
- Для поддержания низкой температуры внутри дверцы держите ее открытой как можно меньше.

#### 2). Освещение внутри шкафа

- Нажмите [9], чтобы включить свет. Снова нажмите [9], чтобы выключить свет.

#### 3). Светодиодный индикатор хладагента

- Во время охлаждения (компрессор включен) этот светодиодный индикатор хладагента [12] будет гореть постоянно.
- После того, как внутренняя камера достигнет заданной температуры, светодиодный индикатор хладагента [12] будет непрерывно мигать.
- При запуске размораживания светодиодный индикатор хладагента [12] гаснет.

#### 4). Светодиодный индикатор размораживания

- Во время размораживания этот светодиодный индикатор размораживания [13] горит постоянно.
- После размораживания загорится светодиодный индикатор размораживания [13].

## Очистка и техническое обслуживание

**ВНИМАНИЕ!** Перед хранением, очисткой и техническим обслуживанием всегда отключайте прибор от сети электропитания и охлаждайте его.

Не используйте водяной жиклер или парочиститель для очистки и не проталкивайте прибор под водой, так как детали могут намокнуть, что может привести к поражению электрическим током.

- Если прибор не находится в хорошем состоянии, это может негативно сказаться на сроке службы прибора и привести к опасной ситуации.
- Пищевые остатки следует регулярно очищать и удалять из прибора. Если прибор не очищен должным образом, он сократит срок его службы и может привести к опасному состоянию во время использования.

## Очистка

- Очистите охлажденную внешнюю поверхность тканью или губкой, слегка смоченной в мягком мыльном растворе.
- В целях соблюдения гигиены прибор следует чистить до и после использования.
- Избегайте контакта воды с электрическими компонентами.
- Никогда не погружайте прибор в воду или другие жидкости.
- Ни одна деталь не подходит для мытья в посудомоечной машине.

Детали	Как очищать	Замечание
Все принадлежности, такие как стойки, держатели стоек и т. д.	<ul style="list-style-type: none"><li>• Замочите в теплой мыльной воде примерно на 10–20 минут.</li><li>• Тщательно промойте проточной водой.</li></ul>	Наконец, хорошо высушите все детали.
Внешние стеклянные поверхности	<ul style="list-style-type: none"><li>• Протрите мягкой тканью с небольшим количеством нейтрального моющего средства. Убедитесь, что внутри прибора не попала вода или влага.</li></ul>	
Внутренние стеклянные поверхности	<ul style="list-style-type: none"><li>• Удалите остатки пищи.</li><li>• Протрите мягкой тканью с небольшим количеством мягкого моющего средства. Убедитесь, что внутри прибора не попала вода или влага.</li></ul>	
Стеклопанель дверцы	<ul style="list-style-type: none"><li>• Удалите остатки пищи.</li><li>• Протрите мягкой тканью с небольшим количеством мягкого моющего средства. Убедитесь, что внутри прибора не попала вода или влага.</li></ul>	

## Техническое обслуживание

- Регулярно проверяйте работу прибора, чтобы избежать проблем, которые могут привести к серьезным несчастным случаям.
- Если вы видите, что прибор не работает должным образом или что возникла проблема, прекратите его использование, выключите его и обратитесь к поставщику.
- Все работы по техническому обслуживанию, установке и ремонту должны выполняться специализированными и уполномоченными техническими специалистами или рекомендованы производителем.

## Замена неисправного светового индикатора

- **ВНИМАНИЕ!** Перед заменой всегда отключайте прибор от электрической розетки.
- Открутите оба винта на боковой стороне крышки освещения
- Снимите старый светильник и замените его новым (не входит в комплект). [Флуоресцентная трубка 220-240V- /50 Гц 11W]
- Снова установите крышку освещения.
- Если вы не уверены, как заменить, обратитесь к поставщику/поставщику услуг (см. => Гарантия).

## Транспортировка и хранение

- Перед хранением всегда проверяйте, что прибор отключен от источника питания и полностью остыл.

- Храните прибор в прохладном, чистом и сухом месте.
- Никогда не кладите тяжелые предметы на прибор, так как это может его повредить.
- Не перемещайте прибор во время работы. При перемещении отключайте прибор от источника питания и удерживайте его в нижней части.
- Особую осторожность следует проявлять при перемещении или транспортировке машины из-за ее тяжелого веса. Не менее 2 человек или использование тележки. Перемещайте машину медленно, осторожно и никогда не наклоняйте ее более чем на 5°.

## Поиск и устранение неисправностей

Если прибор не работает должным образом, проверьте решатель в таблице ниже. Если вы все еще не можете решить проблему, обратитесь к поставщику/поставщику услуг.

Проблемы	Возможная причина	Возможное решение
Прибор не начинает охлаждение после подключения к источнику электропитания и включения (если включено).	Термовыключатель активирован	Обратитесь к поставщику услуг для ремонта.
	Компрессор неисправен.	
	Вилка питания неправильно подключена к розетке источника питания.	Проверьте соединение и убедитесь, что все соединения подключены правильно.
Охлаждение недостаточно.	Главный выключатель ВКЛ/ВЫКЛ неисправен.	Обратитесь к поставщику.
	Прибор находится под сильным солнечным излучением или рядом с источником тепла.	Переместите прибор в новое место, чтобы избежать попадания прямых солнечных лучей.
	Дверцы не закрыты должным образом или неисправна уплотнительная прокладка.	Закройте дверцы надлежащим образом.
	Внутри прибора слишком много продуктов.	Внутри прибора должно быть меньше продуктов.
Слишком много шума.	Окружающая вентиляция недостаточна.	Убедитесь в том, что обеспечена достаточная вентиляция, обеспечив расстояние не менее 10 см от других предметов или стены.
	Прибор не расположен горизонтально.	Убедитесь, что прибор расположен горизонтально.
	Прибор касается окружающих стен или других предметов.	Убедитесь, что расстояние от других предметов или стены составляет не менее 10 см.
	Внутри прибора есть незакрепленные детали.	Обратитесь к поставщику услуг для ремонта.

## Гарантия

Любые дефекты, влияющие на функциональность прибора, которые становятся очевидными в течение одного года после покупки, будут устранены путем бесплатного ремонта или замены при условии, что прибор был использован и обслуживался в соответствии с инструкциями, а также не использовался не по назначению или не по назначению. Ваши законные права не затрагиваются. Если на прибор распространяется гарантия, укажите, где и когда он был приобретен, и приложите подтверждение покупки (например, квитанцию).

В соответствии с нашей политикой непрерывной разработки продукции мы оставляем за собой право изменять спецификации продукции, упаковки и документации без предварительного уведомления.

## Утилизация и защита окружающей среды



При выводе прибора из эксплуатации изделие нельзя утилизировать вместе с другими бытовыми отходами. Вместо этого вы несете ответственность за утилизацию вашего оборудования для отходов, передав его в назначенный пункт сбора. Несоблюдение этого правила может повлечь за собой наказание в соответствии с применимыми правилами утилизации отходов. Отдельный сбор и переработка вашего оборудования для отходов во время утилизации поможет сохранить природные ресурсы и обеспечить его переработку таким образом, чтобы защитить здоровье человека и окружающую среду.

Для получения дополнительной информации о том, где вы можете сдать отходы для переработки, обратитесь в местную компанию по сбору отходов. Производители и импортеры не несут ответственности за переработку, обработку и экологическую утилизацию, как напрямую, так и через общественную систему.

## Hendi B.V.

Innovatielaan 6  
6745 XW De Klomp, The Netherlands

**Tel:** +31 317 681 040

**Email:** info@hendi.eu

## Hendi Polska Sp. z o.o.

ul. Firmowa 12  
62-023 Robakowo, Poland

**Tel:** +48 61 658 7000

**Email:** info@hendi.pl

## Hendi Food Service Equipment GmbH

Ehring 15  
5112 Lamprechtshausen, Austria

**Tel:** +43 6274 200 10

**Email:** office.austria@hendi.eu

## Hendi Food Service Equipment Romania S.R.L.

Str. 13 decembrie 94A, Hala 14  
Braşov, 500164, Romania

**Tel:** +40 268 320330

**Email:** office@hendi.ro

## PKS Hendi South East Europe SA

5 Metsovou Str.  
18346 Moschato, Athens, Greece

**Tel:** +30 210 4839700

**Email:** info@pks-hendi.com

## Hendi Italia S.R.L.

Via Leonardo da Vinci 4  
39100 Bolzano (BZ), Italy

**Tel:** +39 800 727 438

**Email:** office.italy@hendi.eu

## Hendi HK Ltd.

1208, 12/F Exchange Tower  
33 Wang Chiu Road, Kowloon Bay, Hong Kong

**Tel:** +852 2154 2618

**Email:** info-hk@hendi.eu

## Find Hendi on internet:

[www.hendi.com](http://www.hendi.com)

[www.facebook.com/HendiToolsforChefs](https://www.facebook.com/HendiToolsforChefs)

<https://www.linkedin.com/company/hendi-tools-for-chefs/>

[www.youtube.com/HendiEquipment](http://www.youtube.com/HendiEquipment)

GB: Changes, printing and typesetting errors reserved.

DE: Änderungen und Druckfehler vorbehalten.

NL: Wijzigingen en drukfouten voorbehouden.

PL: Producent zastrzega sobie prawo do zmian oraz błędów drukarskich w instrukcji.

FR: Variations et fautes d'impression réservées.

IT: Errori di cambiamenti, di stampa e di impaginazione riservati.

RO: Drepturi rezervate cu privire la modificări și greșeli de imprimare.

GR: Με επιφύλαξη αλλαγών, λαθών εκτύπωσης και στοιχειοθεσίας.

HR: Prizržane promjene, ispis i pogreške u pisanju.

CZ: Změny, chyby tisku a sazby vyhrazeny.

HU: Változások, nyomtatási és beállítási hibák fenntartva.

UA: Помилки в друку та друку збережено.

EE: Muudatused, printimine ja kirjavead reserveeritud.

LV: Izmaiņas, drukāšana un tipu iestatīšanas kļūdas rezervētas.

LT: Pakaitimai, spausdinimo ir spausdinimo klaidos yra rezervuotos.

PT: Alterações, impressão e erros de digitação reservados.

ES: Cambios, errores de impresión y de tipo reservados.

SK: Zmeny, tlač a chyby preprúdenia sú vyhradené.

DK: Ændringer, udskrivning og typeindstillingsfejl reserveret.

FI: Muutokset, tulostus- ja kirjoitusvirheet pidätetään.

NO: Feil ved endringer, utskrift og typeinnstilling reservert.

SI: Spremembe, tiskanje in napake pri nastavljanju vtipkanja so rezervirane.

SE: Ändringar, utskrift och inställningsfel reserverade.

BG: Запазени са промени, печат и типови грешки.

RU: Изменения, печати и верстки ошибки защищены.