

Convection oven H90

227060, 227374



You should read this user manual carefully before using the appliance.

Bevor Sie das Gerät in Betrieb nehmen, sollten Sie diese Gebrauchsanweisung aufmerksam lesen.

Alvorens de apparatuur in gebruik te nemen dient u deze gebruiksaanwijzing aandachtig te lezen.

Przed uruchomieniem urządzenia należy koniecznie dokładnie przeczytać niniejszą instrukcję obsługi.

Lisez attentivement ce mode d'emploi avant d'utiliser l'appareil .

Prima di utilizzare l'apparecchio in funzione leggere attentamente le istruzioni per l'uso.

Citiți cu atenție prezentul manual de utilizare înainte de folosirea aparatului.

Внимательно прочитайте руководство пользователя перед использованием прибора.

Πρέπει να διαβάσετε αυτές τις οδηγίες χρήσης προσεκτικά πριν χρησιμοποιήσετε τη συσκευή.

Před uvedením spotřebiče do provozu byste si měli pečlivě přečíst návod k použití.



Keep these instructions with the appliance.
Diese Gebrauchsanweisung bitte beim Gerät aufbewahren.
Bewaar deze handleiding bij het apparaat.
Zachowaj instrukcję urządzenia
Gardez ces instructions avec cet appareil.
Conservate le istruzioni insieme all'apparecchio.
Pástrajte maualul de utilizare alături de aparat.
Хранить руководство вместе с устройством.
Φυλάξτε αυτές τις οδηγίες μαζί με τη συσκευή.
Tyto pokyny uschovejte u přístroje.



For indoor use only.
Nur zur Verwendung im Innenbereich.
Alleen voor gebruik binnenshuis.
Do użytku wewnątrz pomieszczeń.
Pour l'usage à l'intérieur seulement.
Destinato solo all'uso domestico.
Doar pentru uz la interior.
Использовать только в помещениях.
Για χρήση μόνο σε εσωτερικό χώρο.
Pouze pro vnitřní použití.



Dear Customer,

Thank you for purchasing this HENDI appliance. Read this manual carefully, paying particular attention to the safety regulations outlined below, before installing and using this appliance for the first time.

Safety regulations

- This appliance is intended for commercial use only.
- Only use the appliance for the intended purpose it was designed for as described in this manual.
- The manufacturer is not liable for any damage caused by incorrect operation and improper use.
- Keep the appliance and electrical plug away from water and other liquids. In the event the appliance falls into water, immediately remove the power plug from the socket. Do not use the appliance until it has been checked by a certified technician. Failure to follow these instructions will cause life threatening risks.
- Never attempt to open the housing of the appliance by yourself.
- Do not insert objects into the housing of the appliance.
- Do not touch the plug with wet or damp hands.
-  **DANGER OF ELECTRIC SHOCK!** Do not attempt to repair the appliance by yourself, repairs are only to be conducted by qualified personnel.
- **Never use a damaged appliance!** When it's damaged, disconnect the appliance from the socket and contact the retailer.
- **WARNING!** Do not immerse the electrical parts of the appliance in water or other liquids.
- Never hold the appliance under running water.
- Regularly check the power plug and cord for any damage. When damaged it must be replaced by a service agent or similarly qualified person in order to avoid danger or injury.
- Make sure the cord does not come in contact with sharp or hot objects and keep it away from open fire. Never pull the power cord to unplug it from the socket, always pull the plug instead.
- Make sure that the power cord and/or extension cord do not cause a trip hazard.
- Never leave the appliance unattended during use.
- **WARNING!** As long as the plug is in the socket the appliance is connected to the power source.
- Turn off the appliance before unplugging it from the socket.
- Connect the power plug to an easily accessible electrical socket so that in case of emergency the appliance can be unplugged immediately.
- Never carry the appliance by the cord.
- Do not use any extra devices that are not supplied together with the appliance.
- Only connect the appliance to an electrical outlet with the voltage and frequency mentioned on the appliance label.
- Never use accessories other than those recommended by the manufacturer. Failure to do so could pose a safety risk to the user and could damage the appliance. Only use original



EN



parts and accessories.

- This appliance should not be operated by persons with reduced physical, sensory or mental capabilities, or persons that have a lack of experience and knowledge.
- This appliance should, under any circumstances, not be used by children.
- Keep the appliance and its power cord out of reach of children.
- **WARNING:** ALWAYS switch off the appliance and unplug from power socket before cleaning, maintenance or storage.

Special safety regulations

- This appliance is only intended for cooking food. Any other use might lead to damage of the appliance or personal injury.
-  **CAUTION! DANGER OF BURNS!** The temperature of accessible surfaces & door of the appliance get very hot during use. Touch the appliance only with its handle & knobs.
- Allow at least 15cm spacings for ventilation purposes during use.
- This appliance is not intended to be operated by means of an external timer or separate remote-control system.
- Place the appliance on a heat resistant surface only.
- Do not place any objects on top of the appliance and cover the appliance during use.
- Do not use this appliance for cooking food or liquids in a closed container as it may lead to explosion.
- Do not cover the smoke vent at the rear side of the appliance.
- Keep the appliance away from any hot surfaces and open flames. Protect the appliance against heat, dust, direct sunlight, moisture, dripping and splashing water.
- Do not pour out the water towards the glass door, or the door may break during operation.
- Do not place articles on top of the appliance. Do not place objects with open sources of fire (e.g. candles) on top or beside the appliance. Do not place objects filled with water (e.g. vases) on or near the appliance.
-  An equipotential bonding terminal is provided to allow cross bonding with other equipment.
- Mind that surfaces of the oven may become very hot during use. Do not touch these surfaces.
- Never cover the oven during use. This causes a fire hazard.
- Do not use metal scouring pads. Parts of these may break off, and cause an electrical hazard in the oven.
- Do not use the oven to prepare food or liquids in a closed container as the container may explode.

Intended use

- The appliance is intended for professional use.
- Heating elements may be hot even though they are not glowing. Interior surfaces of an oven become hot enough to cause burns. External parts of the oven such as the door glass, vents, and the control panel can become hot. During and after use, do not touch, or let clothing or other flammable materials come into contact with heating elements or interior surfaces of the oven until they have had sufficient time to cool.

- Operating the appliance for any other purpose shall be deemed a misuse of the device. The user shall be solely liable for improper use of the device.



Grounding installation



This appliance is classified as **protection class I** and must be connected to a protective ground. Grounding reduces the risk of electric shock by providing an escape wire for the electric current.

This appliance is fitted with a power cord that has a grounding wire and grounded plug. The plug must be plugged into an outlet that is properly installed and grounded.

Preparation before using for the first time

- Remove all protective packaging and wrapping. Make sure no packaging debris remain on or inside the appliance.
- Check for completeness (4 trays and 1 tray handle included) and any transport damage. In case of damages or incomplete delivery, please contact supplier (See --- > Warranty page).
- Keep the packaging for storing your appliance when not in use for an extended period of time.
- Place all the trays & the tray handle inside.
- Connect the power plug to a suitable electrical wall outlet.
- Select the following settings consecutively.

Control	Setting
Temp control 	300°C
Timer control 	10 minutes

- The Temp control indicator , Timer control indicator  and the internal light of the appliance are all lights up.

NOTE: Due to the manufacturing residues, the appliance may emit a slight odor. This is normal and does not indicate a defect or hazard. Make sure the appliance is well ventilated.

- When the set time ends, the appliance temperature and timer indicators go off.
- Allow the appliance to cool down completely and clean it afterwards (See ---> Cleaning and maintenance).



Electric diagram

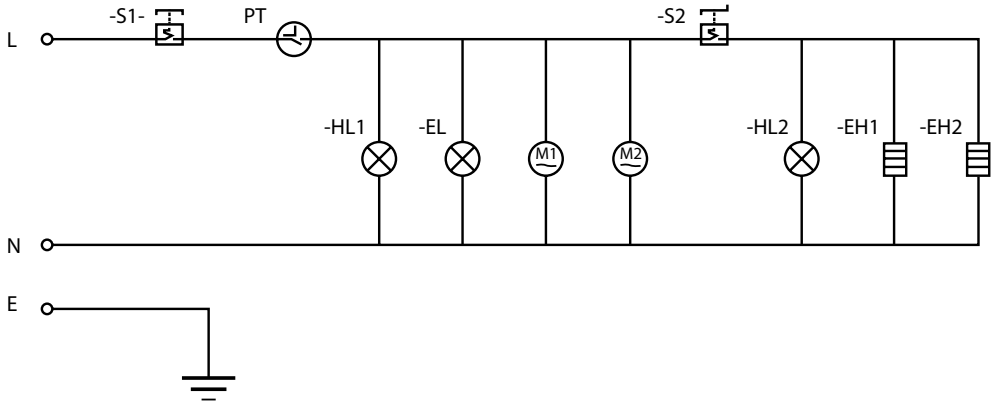

Operation



1). Preparation:

- Open the glass door using the door handle.
- Insert the trays in a proper position.
- Place the food on the trays and close the door.
- Ensure there is enough space between the food for the heat to be evenly distributed.
- Connect the power plug to a suitable electrical outlet.

- NOTE:
- Do not overload the tray to avoid any damage.
 - Check the recipe first for the Timer & Temperature setting.

ATTENTION: Do not use this trays for storage and processing of acidic, alkaline or salty food.

2). Start cooking

- Set the 2 controls: **Timer** control and the **Temp** control to the desired settings. The Timer control indicator , Temp control indicator  and internal light of the appliance are all lights up. The appliance start heating up.

NOTE: The ideal cooking time depends on food type and size, as well as the selected settings. Some types of food may get burned, if they are baked, roasted or grilled too long. Therefore, check the food for doneness in regular intervals through the glass door.

- When the set time ends, the temperature & timer indicator goes off.
- To terminate the cooking process manually, just set the Timer control to the "0".

- After cooking, set the Temp control to the "0°C".
- Open the glass door using the door handle and remove the food.

Caution! Risk of burns!

- Always open the glass door using the door handle.
- To remove the food, use the tray handle (supplied) and/or oven mittens (not supplied). Make sure not to touch and damage the heating elements.
- Keep hands away from steam exiting the appliance.
- After use, disconnect the power plug from the wall outlet.
- Allow the appliance to cool down completely before cleaning and storing.



3). Timer control

- A cooking time of maximum 120 minutes can be set. For this purpose, set the Timer control to the desired time. The cooking time can be increased or decreased at any time during operation.



NOTE: To set time with higher precision, first turn the Timer control over the desired time position a little, then return back to the desired time position.

4). Temp control

- A cooking temperature of maximum MAX (300°C) can be set. For this purpose, set the Temp control to the desired temperature.
- Similarly, the cooking temperature can be increased or decreased at any time during operation.

NOTE: When the temperature reaches the desired setting, the Temp control indicator  will go off. If the temperature drops, the Temp control indicator  will light on again. This process will be repeated automatically.

NOTE: Please note that there is a safety thermal cut out device for protection located at the lower rear side of the appliance with a protective

- When the set time ends, the Timer control  & the Temp control  indicator lights go off and a sound will be heard.

cap (See ---> RESET with the SAFETY CUT-OUT). This is to prevent the appliance from getting too high and turn off automatically.

Tips for cooking

- Check the recipe first for the Timer control and Temp control setting.
- Ensure there is enough space between the food for the heat to be evenly distributed.
- Cooked food and parts of the appliance get very hot for some time after cooking. Do not touch them with bare hands while in use or shortly after use.

EN

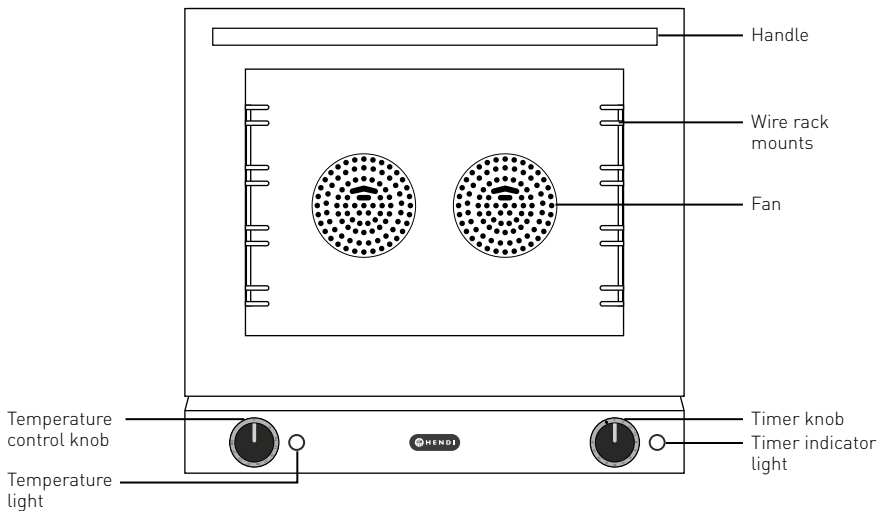

RESET with the SAFETY CUT-OUT

Please note that there is a SAFETY CUT-OUT device for protection located at the lower rear side of the appliance with a protective cap. This is to turn off the appliance automatically when the temperature is too high.

- Unplug the appliance from the electrical outlet first.
- Allow the appliance to completely cool down.
- Unscrew (tool not supplied) the black protective cap of the "SAFETY CUT-OUT".
- Push the button to RE-SET the overload circuit. You should hear a click sound.
- Screw back the protective cap on the "SAFETY CUT-OUT" button.

Cleaning and Maintenance

Warning!

- Always disconnect the appliance and open the door to allow it to cool down completely before cleaning.
- Never use abrasive sponges or detergents, steel wool or metallic utensils to clean the interior or exterior parts of the appliance.
- Avoid the use of sprays as this may damage the appliance's surface.
- The appliance should be cleaned regularly and any food deposits removed.
- Wipe out any remaining oil or fat.
- NOTE: The trays holder on two sides can be unscrewed (tools not supplied) to detach for cleaning.

Parts	How to clean	Remark
All accessories such as trays, tray handle, tray holders	- Soak in warm, soapy water for about 10 to 20 minutes - Rinse under running water thoroughly.	Dry all parts well at last.
External housing	- Wipe clean with a soft cloth and a little mild detergent. Make sure no water or moisture enters inside of the appliance.	
Inside of the appliance	- Remove any food deposits. - Wipe with a damp cloth and a little cleaning detergent to remove any spills or splatters.	
Glass door	- Note: Be sure not to damage the heating elements.	

Storage

- Always make sure the appliance has already been disconnected from the electrical wall outlet and cooled down completely.
- Store the appliance in a cool and clean place.

Troubleshooting

If the appliance does not function properly, please check the below table for the solution.

If you are unable to solve the problem, please contact the supplier/service provider.

Problem	Possible cause	Possible solution
When connected to the electrical power outlet, the control settings are made & indicator lights are on. But the appliance does not heat up.	The thermostat is defeated	Take the appliance to your supplier or service provider for repair.
	At least one of the heating element is burnt out.	
When connected to the electrical power outlet, the control settings are made. It heats up normally. But the indicator is not on.	The indicator light is defective.	Take the appliance to your supplier or service provider for repair.
Neither the indicator nor the heating element works.	The power cord & plug is not connected firmly with the electrical power socket.	Check again the connection. And make sure all the connections are firmly connected.



Technical specification

Item no.	227060	227374
Operating voltage and frequency	220-240V~ 50/60Hz	
Rated input power	2670 W	
Protection class	Class I	
Waterproof protection class	IPX3	
Outer dimension	595x595x(H)570 mm	
Net weight	Approx. 35 kg	

Remarks: Technical specification is subjected to change without prior notification.

Warranty

Any defect affecting the functionality of the appliance which becomes apparent within one year after purchase will be repaired by free repair or replacement provided the appliance has been used and maintained in accordance with the instructions and has not been abused or misused in any way. Your statutory rights are not affected. If the appliance is claimed under warranty, state where and

when it was purchased and include proof of purchase (e.g. receipt).

In line with our policy of continuous product development we reserve the right to change the product, packaging and documentation specifications without notice.

Discarding & Environment

When decommissioning the appliance, the product must not be disposed of with other household waste. Instead, it is your responsibility to dispose of your waste equipment by handing it over to a designated collection point. Failure to follow this rule may be penalized in accordance with applicable regulations on waste disposal. The separate collection and recycling of your waste equipment at the time of disposal will help conserve natural re-

sources and ensure that it is recycled in a manner that protects human health and the environment.

For more information about where you can drop off your waste for recycling, please contact your local waste collection company. The manufacturers and importers do not take responsibility for recycling, treatment and ecological disposal, either directly or through a public system.

Important notice to UK users

This appliance is fitted with a UK approved mains plug and a 13A fuse. Should the fuse need to be replaced, an ASTA or BSI approved BS1362 fuse, rated at 13A must be used. The plug can be replaced

by qualified electrician if it is damaged, and ensure that the fuse is removed beforehand. Always dispose of defunct plugs and fuses immediately.



Sehr geehrter Kunde,

Vielen Dank für den Kauf dieses Hendi Gerät. Lesen Sie dieses Handbuch sorgfältig und achten Sie besonders auf die unten aufgeführten Sicherheitsvorschriften, bevor Sie dieses Gerät zum ersten Mal installieren und verwenden.

Sicherheitsvorschriften

- Dieses Gerät ist nur für den gewerblichen Gebrauch bestim.
- Verwenden Sie das Gerät nur für den vorgesehenen Zweck, für den es entworfen wurde, wie in diesem Handbuch beschrieben.
- Der Hersteller haftet nicht für Schäden, die durch fehlerhafte Bedienung und unsachgemäße Verwendung verursacht werden.
- Halten Sie das Gerät und den elektrischen Stecker von Wasser und anderen Flüssigkeiten fern. Falls das Gerät in Wasser fällt, entfernen Sie sofort den Netzstecker von der Steckdose. Verwenden Sie das Gerät erst, wenn es von einem zertifizierten Techniker überprüft wurde. Die Nichtbefolgung dieser Anweisungen führt zu lebensbedrohlichen Risiken.
- Versuchen Sie niemals, das Gehäuse des Geräts selbst zu öffnen.
- Legen Sie keine Objekte in das Gehäuse der Appliance ein.
- Berühren Sie den Stecker nicht mit nassen oder feuchten Händen.
-  **GEFAHR EINES ELEKTRISCHEN SCHLAGS!** Versuchen Sie nicht, das Gerät selbst zu reparieren, Reparaturen sind nur von qualifiziertem Personal durchzuführen.
- **Verwenden Sie niemals ein beschädigtes Gerät!** Wenn es beschädigt ist, trennen Sie das Gerät von der Steckdose und wenden Sie sich an den Händler.
- **WARNUNG!** Tauchen Sie die elektrischen Teile des Geräts nicht in Wasser oder andere Flüssigkeiten ein.
- Halten Sie das Gerät niemals unter fließendem Wasser.
- Überprüfen Sie regelmäßig den Netzstecker und das Kabel auf Beschädigungen. Bei Beschädigung muss es durch einen Dienstleister oder eine ähnlich qualifizierte Person ersetzt werden, um Gefahren oder Verletzungen zu vermeiden.
- Stellen Sie sicher, dass das Kabel nicht mit scharfen oder heißen Gegenständen in Berührung kommt und halten Sie es von offenem Feuer fern. Ziehen Sie niemals das Netzkabel, um es von der Steckdose zu trennen, ziehen Sie stattdessen immer den Stecker.
- Stellen Sie sicher, dass das Netzkabel und/oder das Verlängerungskabel keine Auslösegefahr verursachen.
- Lassen Sie die Appliance während des Gebrauchs niemals unbeaufsichtigt.
- **WARNUNG!** Solange sich der Stecker in der Steckdose befindet, wird das Gerät an die Stromquelle angeschlossen.
- Schalten Sie die Appliance aus, bevor Sie sie vom Sockel trennen.
- Schließen Sie den Netzstecker an eine leicht zugängliche Steckdose an, so dass das Gerät im Notfall sofort abgenommen werden kann.

DE



- Tragen Sie das Gerät niemals an der Schnur.
- Verwenden Sie keine zusätzlichen Geräte, die nicht zusammen mit der Appliance geliefert werden.
- Schließen Sie das Gerät nur an eine Steckdose mit der Spannung und Frequenz an, die auf dem Etikett des Gerätes angegeben ist.
- Verwenden Sie niemals anderes Zubehör als das vom Hersteller empfohlene Zubehör. Andernfalls könnte ein Sicherheitsrisiko für den Benutzer darstellen und das Gerät beschädigen. Verwenden Sie nur Originalteile und Zubehör.
- Dieses Gerät sollte nicht von Personen mit eingeschränkter körperlicher, sensorischer oder geistiger Leistungsfähigkeit oder von Personen mit mangelnder Erfahrung und Kenntnissnahme betrieben werden.
- Dieses Gerät sollte unter keinen Umständen von Kindern verwendet werden.
- Bewahren Sie das Gerät und das Netzkabel außerhalb der Reichweite von Kindern auf.
- **ACHTUNG:** Schalten Sie das Gerät immer aus und ziehen Sie es vor der Reinigung, Wartung oder Lagerung von der Steckdose ab.

Besondere Sicherheitsvorschriften

- Das Gerät ist ausschließlich für die Zubereitung von Lebensmitteln vorgesehen. Der Gebrauch des Gerätes zu irgendeinem anderen Zweck kann zu einer Beschädigung oder Körperverletzung führen.
-  **HINWEIS! VERBRENNUNGSGEFAHR!** Die zugänglichen Flächen und Türen des Gerätes können sich bis zu einer hohen Temperatur erhitzen. Öffnen Sie das Gerät nur mit den Griffen und Drehknöpfen.
- Während der Nutzung ist ein freier Raum von ca. 15 cm rundum das Gerät zwecks Absicherung einer richtigen Belüftung freizulassen.
- Das Gerät ist nicht für die Bedienung mit einem externen Timer oder einem gesonderten Fernsteuerungssystem geeignet.
- Das Gerät darf man nur auf eine Fläche stellen, die gegen die Einwirkung von Wärme widerstandsfähig ist.
- Während des Betriebes darf man das Gerät weder zudecken noch Gegenstände auf ihm ablegen.
- Benutzen Sie das Gerät nicht zum Zubereiten von Speisen oder Getränken in geschlossenen Behältnissen, denn es besteht Explosionsgefahr.
- Das Rauchabzugsloch hinten am Gerät darf nicht bedeckt werden.
- Das Gerät ist weit entfernt von heißen Flächen und offenem Feuer zu lagern. Überzeugen Sie sich, dass das Gerät keinen hohen Temperaturen, Staub, Sonnenstrahlen, Feuchtigkeit, tropfendem Wasser und Spritzern ausgesetzt ist.
- Die Glastüren dürfen nicht mit Wasser begossen werden, weil sie während der Nutzung des Gerätes reißen können.
- Legen Sie keine Gegenstände auf das Gerät. Weder in der Nähe des Gerätes als auch auf ihm darf man keine offenen Feuerquellen (z.B. angezündete Kerzen) anordnen. Ebenso dürfen in der Nähe des Gerätes keine mit Wasser gefüllten Gegenstände (z.B. Vasen) aufgestellt werden.



-  Das Gerät ist mit einem Verbinder für den Anschluss einer externen Ausgleichsleitung ausgerüstet, welche den Potentialausgleich gewährleistet.
- Im Ofen sollte man ausschließlich nur vom Hersteller genehmigte Geräte verwenden.
- Denken Sie daran, dass sich während des Betriebes die Oberflächen des Ofens bis zu einer hohen Temperatur erhitzen können. Diese heißen Flächen dürfen nicht berührt werden.
- Im Betriebszustand darf das Gerät nicht zugedeckt werden, da sonst Brandgefahr besteht.
- Verwenden Sie keine Metallschwämme zum Reinigen. Die Elemente der Schwämme können sich losreißen und die Gefahr eines elektrischen Stromschlags im Backofen hervorrufen.
- Benutzen Sie das Gerät nicht zum Zubereiten von Speisen oder Getränken in geschlossenen Behältnissen, denn es besteht Explosionsgefahr für das Behältnis.

Verwendungszweck

- Das Gerät ist für den professionellen Einsatz geeignet.
- Die Heizelemente des Ofens können heiß sein, obwohl ein Glühen nicht erkennbar ist. Die Innenflächen des Ofens können in einem Maße heiß werden, dass sie Verbrennungen verursachen. Äußere Teile des Ofens, wie z. B. das Türglas, die Lüftungsöffnungen und das Bedienfeld, können ebenfalls heiß werden. Während und nach dem Gebrauch dürfen Sie sie nicht berühren und müssen darauf achten, dass keine Kleidung oder anderen brennbaren Materialien mit den Heizelementen oder den Innenflächen des Ofens in Berührung kommen, bis genügend Zeit zum Abkühlen verstrichen ist.
- Jede andere Verwendung des Gerätes gilt als nicht bestimmungsgemäß. Der Benutzer ist allein verantwortlich für die unsachgemäße Nutzung des Gerätes.



Erdungsinstallation



Dieses Gerät ist als **Schutzklasse I** eingestuft und muss mit einer Schutzerde verbunden werden. Die Erdung reduziert das Risiko eines elektrischen Schlags, indem ein Flucht kabel für den elektrischen Strom bereitgestellt wird. Dieses Gerät ist

mit einem Netzkabel mit einem Erdungskabel und einem geerdeten Stecker ausgestattet. Der Stecker muss in eine Steckdose gesteckt werden, die ordnungsgemäß installiert und geerdet ist.

Vor dem ersten Gebrauch

- Die Verpackung und die Schutzeinrichtungen sind abzunehmen und zu entfernen. Überzeugen Sie sich, ob sich auf oder im Gerät noch Teile der Verpackung befinden.
- Das Gerät ist auf Vollständigkeit (4 Bleche und eine Halterung für die Bleche) sowie auf eventuelle Transportschäden zu prüfen. Bei Beschädigungen bzw. Unvollständigkeit der Lieferung muss man sich mit dem Lieferanten in Verbindung setzen (Siehe --> Garantie).
- Die Verpackung ist für die Lagerung des Gerätes aufzubewahren, und zwar besonders dann, wenn es über einen längeren Zeitraum nicht verwendet wird.
- Legen Sie die Halterung und die Bleche in den Ofen.
- Der Stecker ist an eine entsprechende Wandsteckdose anzuschließen.
- Nehmen Sie nacheinander die folgenden Einstellungen vor:

Einstellen des Wertes	Einstellung
Temperatureinstellung 	300°C
Timereinstellung 	10 Minuten

- Die Kontrolllampe für die Temperatur , die Kontrolllampe des Timers  sowie das Licht innerhalb des Gerätes leuchten auf.

HINWEIS: In Bezug auf die Rückstände aus dem Produktionsprozess kann aus dem Gerät ein unangenehmer Geruch entweichen. Das ist normal und zeugt weder von einer Beschädigung des Ofens noch besteht eine Gefahr für den Nutzer. Es ist zu prüfen, ob das Gerät gut belüftet wird.

- Nach Ablauf der eingestellten Zeit gehen die Kontrolllampen für die Temperatur und den Timer aus.
- Vor dem Reinigen muss man das Gerät völlig abkühlen lassen (Siehe ---> Reinigung und Wartung).

DE

Elektroschaltplan

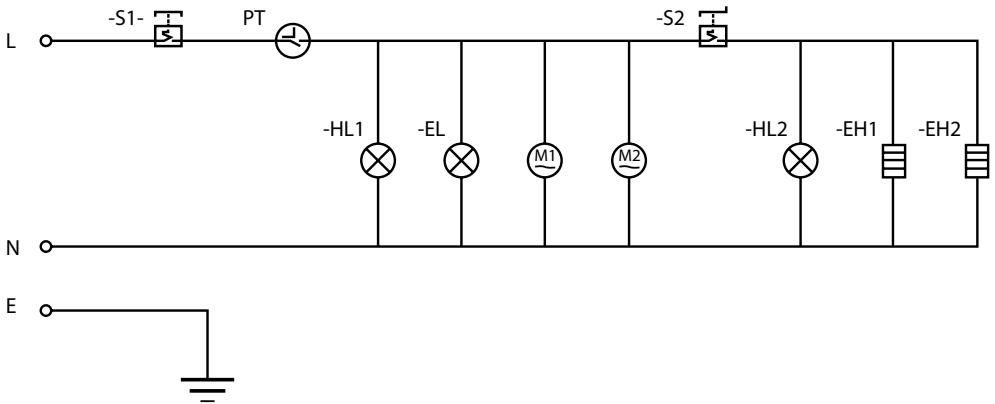



Nutzung

1). Vorbereitung des Gerätes:

- Die Glastür mit dem Griff öffnen.
- Legen Sie das Tablett an die entsprechende Stelle.
- Die Lebensmittel sind auf die Bleche zu bringen und die Tür zu schließen.
- Überzeugen Sie sich, ob zwischen den einzelnen erhitzten Speisen noch ausreichend Raum ist, um eine gleichmäßige Verteilung der Wärme zu gewährleisten.
- Der Stecker ist an die entsprechende Elektrost Steckdose anzuschließen

2). Beginn des Kochens

- Stellen Sie die 2 Drehknöpfe ein: den Drehknopf für die Temperatur und den Drehknopf für den Timer auf den erforderlichen Wert ein. Die Zeitsteuerungsanzeige , die Temperatursteuerungsanzeige  und die Innenbeleuchtung des Gerätes leuchten allesamt auf. Das Gerät beginnt sich zu erhitzen.

HINWEIS: Die Kochzeit hängt von der Art der Lebensmittel und der Größe der Portionen sowie auch von den gewählten Einstellungen ab. Einige Lebensmittelarten können anbrennen, wenn sie zu lange gebacken oder gegrillt werden. Deshalb muss man regelmäßig durch die Glastür den Grad des Kochens/Zubereitung der Speise prüfen.

- Nach Ablauf der eingestellten Zeit gehen die Kontrolllampen für die Temperatur und den Timer aus.
- Um den Kochprozess zu beenden, reicht es aus, wenn man den Drehknopf für den Timer auf „0“ stellt.

3). Einstellen des Timers

- Es besteht die Möglichkeit, die maximale Kochzeit von bis zu 120 Minuten einzustellen. Der Drehknopf für den Timer ist auf den geforderten Wert einzustellen.

Die Kochzeit kann man während der Betriebszeit des Gerätes beliebig erhöhen oder verringern

HINWEIS: Für eine sehr präzise Zeiteinstellung muss man zuerst den Drehknopf für den Timer

HINWEIS: • Auf die Bleche dürfen nicht zu viel Lebensmittel gebracht werden, um einer Beschädigung des Bleches vorzubeugen.

- Vor dem Einstellen des Timers und der Temperatur sind die entsprechenden Vorschriften zu prüfen.



ACHTUNG: Verwenden Sie diese Bleche nicht zur Lagerung oder Verarbeitung von säurehaltigen, alkalischen oder salzigen Lebensmitteln.

- Nach dem Beenden des Kochens ist der Drehknopf für die Temperatur auf „0°C“ einzustellen.
- Mit dem Griff wird die Glastür geöffnet und die Lebensmittel herausgenommen

Achtung! Verbrennungsgefahr!



- Die Glastür ist immer mit dem Griff zu öffnen.
- Um die Lebensmittel herauszunehmen, verschiebt man die Halterung für die Bleche (im Liefersatz) und/oder man verwendet Küchenschutzhandschuhe. Achten Sie darauf, dass die Heizelemente nicht berührt und nicht beschädigt werden.
- Halten Sie die Hände fern von dem Dampf, der aus dem Gerät entweicht.
- Nach dem Gebrauch des Gerätes ist der Stecker aus der Steckdose zu ziehen.
- Vor dem Reinigen und Anbringen des Gerätes muss man abwarten, bis es völlig abgekühlt ist.

verdrehen und eine etwas längere Zeit einstellen bzw. dann den Timer zurück auf die geforderte Zeit stellen.

- Wenn die eingestellte Zeit dem Ende zugeht, dann erlöschen die Kontrolllampe für die Temperatur , die Kontrolllampe für den Timer  und es ist ein Signalton zu hören.

4). Einstellung der Temperatur

- Die maximale Kochtemperatur beträgt 300°C. Der Drehknopf für die Temperatur ist auf den geforderten Wert einzustellen.
- Ähnlich kann man die Kochtemperatur während des Betriebes des Gerätes beliebig erhöhen oder verringern.

HINWEIS: Sobald die Temperatur die gewünschte Einstellung erreicht hat, erlischt die Temperatursteuerungsanzeige . Fällt die Temperatur, leuchtet die Temperatursteuerungsanzeige  erneut auf. Dieser Prozess wird automatisch wiederholt.

HINWEIS: Man muss auch daran denken, dass sich im unteren Teil hinten am Gerät der thermische Sicherheitsschalter mit einer Schutzlasche befindet (Siehe ----> RESET mit Hilfe des SICHERHEITSSCHALTERS). Er dient zum Schutz vor Überhitzen des Gerätes und schaltet es automatisch aus.

Hinweise beim Kochen

- Vor dem Einstellen des Timers und der Temperatur ist die entsprechende Vorschrift zu überprüfen.
- Überzeugen Sie sich, ob zwischen den einzelnen zu erheizenden Speisen genügend Raum besteht, um eine gleichmäßige Wärmeverteilung zu gewährleisten.
- Die gekochten Lebensmittel sowie Teile des Gerätes bleiben auch noch für eine bestimmte Zeit sehr heiß.

Die Speisen und das Gerät dürfen während und nach dem Gebrauch des Gerätes mit bloßen Händen nicht berührt werden.

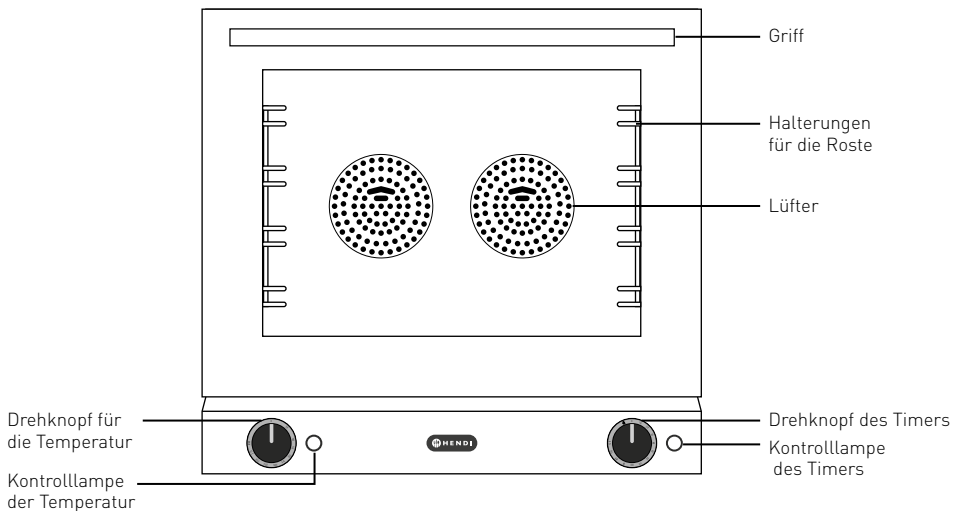

RESET mit Hilfe des SICHERHEITSSCHALTERS

Man muss auch daran denken, dass sich im unteren Teil hinten am Gerät der SICHERHEITSSCHALTER mit einer Schutzlasche befindet. Er schaltet das Gerät automatisch aus, wenn es einen zu hohen Temperaturwert erreicht.

- Zuerst muss man das Gerät von der Stromquelle trennen, indem man den Stecker aus der Netzsteckdose zieht.
- Das Gerät muss völlig abgekühlt sein, bevor es gereinigt wird.

- Jetzt wird die schwarze Schutzlasche der Taste „SICHERHEITSSCHALTER“ (das Werkzeug dazu ist nicht Bestandteil des Liefersatzes).
- Drücken der Taste zwecks Rückstellung des überlasteten Stromkreises. Man hört einen Klick.
- Schrauben Sie die schwarze Schutzlasche des „SICHERHEITSSCHALTERS“ wieder an.



Reinigung und Wartung

Warnung!

- Vor dem Reinigen muss man immer das Gerät von der Stromversorgung trennen, die Tür öffnen und abwarten, bis es völlig abgekühlt ist.
- Verwenden Sie weder abrasive Schwämme, Detergentien, Stahlwolle noch Metallwerkzeuge im Innern oder der Außenteile des Gerätes.
- Ebenso ist die Verwendung von Mitteln als Spray zu vermeiden, da sie die Oberflächen des Gerätes beschädigen können.
- Das Gerät muss man regelmäßig reinigen und die Lebensmittelreste entfernen.
- Öl- oder Fettreste sind abzuwischen.
- HINWEIS: Die Halterung für die Bleche kann man an beiden Seiten abschrauben und während der Reinigung herausnehmen (Werkzeuge zum Abschrauben gehören nicht zum Lieferumfang).

Teile	Reinigung	Bemerkungen
Sämtliches Zubehör, solche wie Bleche, Halterungen und Führungen für die Bleche	- in Seifenwasser für ca. 10-20 Minuten eintauchen. - unter fließendem Wasser genau abspülen.	Alle Teile genau abtrocknen.
Außengehäuse	- mit einem trockenen Tuch, leicht angefeuchtet mit einem milden Reinigungsmittel, abwischen. Überzeugen Sie sich, ob kein Wasser oder Feuchtigkeit in das Innere des Gerätes gelangt ist.	
Innere des Gerätes	- Lebensmittelreste entfernen. - mit einem feuchten Tuch die geringe Menge des Reinigungsmittels abwischen, eventuelle Krümel oder vergossene Flüssigkeiten beseitigen.	
Glastür	- Hinweis: Es ist darauf zu achten, dass die Heizelemente nicht beschädigt werden.	

DE

Lagerung

- Vor dem Lagern muss man sich davon überzeugen, ob das Gerät von der Steckdose getrennt wurde und es völlig abgekühlt ist.
- Das Gerät ist an einem sauberen und trockenen Ort zu lagern

Fehlersuche und Fehlerbeseitigung

Wenn das Gerät nicht richtig funktioniert, muss man die nachfolgende Tabelle zum Finden einer richtigen Lösung gut durchlesen.

Wenn Sie nicht in der Lage sind, das Problem zu lösen, muss man sich mit dem Lieferanten in Verbindung setzen.

Problem	Mögliche Ursache	Mögliche Lösung
Nach dem Anschließen an die Elektrosteckdose und den erfolgten Einstellungen, leuchten die Kontrolllampen auf, aber das Gerät wird nicht erhitzt.	Thermostat ist beschädigt	Setzen Sie sich zwecks Reparatur des Gerätes mit dem Lieferanten in Verbindung.
	Mindestens eines der Heizelemente ist durchgebrannt.	
Nach dem Anschließen an die Elektrosteckdose kann man die Einstellungen vornehmen. Das Gerät erhitzt sich normal, aber die Kontrolllampe leuchtet nicht.	Kontrolllampe ist beschädigt.	Setzen Sie sich zwecks Reparatur des Gerätes mit dem Lieferanten in Verbindung.
Kontrolllampe leuchtet nicht und Heizelement funktioniert nicht	Die Leitung und der Stecker sind nicht richtig an die Elektrosteckdose angeschlossen.	Den Anschluss erneut überprüfen. Überzeugen Sie sich, ob alle Elemente richtig angeschlossen sind.



Technische Spezifikation

Nr. des Produktes	227060	227374
Betriebsspannung und Frequenz	220-240V~ 50/60Hz	
Leistung	2670 W	
Schutzgrad	Klasse I	
Dichtheitskoeffizient	IPX3	
Außenabmessungen	595x595x(H)570 mm	
Nettogewicht	ca. 35 kg	

Hinweise: Die Technische Spezifikation kann ohne vorherige Ankündigung verändert werden.

Garantie

Alle innerhalb von einem Jahr nach dem Kaufdatum festgestellten Defekte oder Mängel, die die Funktionalität des Gerätes beeinträchtigen, werden auf dem Wege der unentgeltlichen Reparatur bzw. des Austausches unter der Voraussetzung beseitigt, dass das Gerät in einer der Bedienungsanleitung gemäßen Art und Weise betrieben und gewartet wird und weder vorsätzlich vernichtet noch nicht bestimmungsgemäß genutzt wurde. Ihre Rechte aus den entsprechenden Gesetzen

bleiben davon unberührt. Eine in der Garantiefrist einzureichende Beanstandung hat die Angabe des Kaufortes und Kaufdatums und in der Anlage einen Kaufbeleg (z.B. Kassenzettel) zu enthalten.

Gemäß unserer Politik der ständigen Weiterentwicklung unserer Produkte behalten wir uns vor, Änderungen am Produkt, an seiner Verpackung und an den dokumentierten technischen Daten ohne vorherige Ankündigung vorzunehmen.

Entsorgung und Umweltschutz

Wird das Gerät außer Betrieb genommen, darf es nicht über den Hausmüll entsorgt werden. Der Benutzer ist für die Übergabe des Gerätes an eine geeignete Sammelstelle für Altgeräte verantwortlich. Die Nichteinhaltung dieser Regel kann gemäß den geltenden Vorschriften über die Abfallentsorgung bestraft werden. Die getrennte Sammlung und das Recycling der Altgeräte trägt zur Schonung der natürlichen Ressourcen bei und sorgt für eine

umwelt- und gesundheitsschonende Verwertungsweise.

Weitere Informationen darüber, wo Sie Ihre Altgeräte entsorgen können, erhalten Sie bei Ihrem örtlichen Entsorgungsunternehmen. Der Hersteller und der Importeur übernehmen keine Verantwortung für das Recycling sowie die umweltfreundliche Verwertung von Abfällen, weder direkt noch über ein öffentliches System.

DE



Geachte klant,

Bedankt voor de aanschaf van dit Hendi apparaat. Lees deze handleiding zorgvuldig door, met bijzondere aandacht voor de onderstaande veiligheidsvoorschriften, voordat u dit apparaat voor de eerste keer installeert en gebruikt.

Veiligheidsvoorschriften

- Dit apparaat is enkel bedoeld voor commercieel gebruik.
- Gebruik het apparaat alleen voor het beoogde doel waarvoor het is ontworpen, zoals beschreven in deze handleiding.
- De fabrikant is niet aansprakelijk voor enige schade veroorzaakt door onjuist gebruik en onjuist gebruik.
- Houd het apparaat en de stekker uit de buurt van water en andere vloeistoffen. Als het apparaat in water valt, haal dan onmiddellijk de stekker uit het stopcontact. Gebruik het apparaat niet totdat het is gecontroleerd door een gecertificeerde technicus. Het niet volgen van deze instructies zal levensbedreigende risico's veroorzaken.
- Probeer nooit de behuizing van het apparaat zelf te openen.
- Plaats geen objecten in de behuizing van het apparaat.
- Raak de stekker niet aan met natte of vochtige handen.
-  **GEVAAR VOOR EEN ELEKTRISCHE SCHOK!** Probeer het apparaat niet zelf te repareren, reparaties mogen alleen worden uitgevoerd door gekwalificeerd personeel.
- **Gebruik nooit een beschadigd apparaat!** Wanneer het apparaat beschadigd is, koppelt u het apparaat los van het stopcontact en neemt u contact op met de detailhandelaar.
- **WAARSCHUWING!** Dompel de elektrische onderdelen van het apparaat niet onder in water of andere vloeistoffen.
- Houd het apparaat nooit onder stromend water.
- Controleer regelmatig de stekker en het snoer op eventuele schade. Bij beschadiging moet het worden vervangen door een serviceagent of een gelijkwaardig gekwalificeerd persoon om gevaar of letsel te voorkomen.
- Zorg ervoor dat het snoer niet in contact komt met scherpe of hete voorwerpen en houd het uit de buurt van open vuur. Trek nooit aan het netsnoer om het uit het stopcontact te halen, trek altijd aan de stekker.
- Zorg ervoor dat het netsnoer en/of het verlengsnoer geen struikelgevaar veroorzaken.
- Laat het apparaat nooit onbeheerd achter tijdens het gebruik.
- **WAARSCHUWING!** Zolang de stekker in het stopcontact zit, is het apparaat aangesloten op de stroombron.
- Schakel het toestel uit voordat u het uit het stopcontact haalt.
- Sluit de stekker aan op een gemakkelijk toegankelijk stopcontact, zodat het apparaat in geval van nood onmiddellijk kan worden losgekoppeld.
- Draag het apparaat nooit bij het snoer.
- Gebruik geen extra apparaten die niet samen met het apparaat worden geleverd.
- Sluit het apparaat alleen aan op een stopcontact met de spanning en frequentie vermeld op het etiket van het apparaat.

- Gebruik nooit andere accessoires dan die welke door de fabrikant worden aanbevolen. Als u dit niet doet, kan dit een veiligheidsrisico vormen voor de gebruiker en kan het apparaat beschadigen. Gebruik alleen originele onderdelen en accessoires.
- Dit apparaat mag niet worden gebruikt door personen met verminderde fysieke, zintuiglijke of mentale vermogens, of personen met een gebrek aan ervaring en kennis.
- Dit apparaat mag in geen geval door kinderen worden gebruikt.
- Houd het apparaat en het netsnoer buiten het bereik van kinderen.
- **WAARSCHUWING:** schakel het apparaat ALTIJD uit en haal de stekker uit het stopcontact voor reiniging, onderhoud of opslag.

Bijzondere veiligheidsvoorschriften

- Dit apparaat is alleen bedoeld voor het bereiden van voedsel. Elk ander gebruik kan leiden tot lichamelijke letsels of schade aan het apparaat.
-  **VOORZICHTIG! GEVAAR VOOR BRANDWONDEN!** De bereikbare oppervlakken & deur van het apparaat kunnen erg heet worden tijdens gebruik. Raak het apparaat alleen aan bij de handvaten & de knoppen.
- Laat tijdens het gebruik een ruimte van minimaal 15 cm vrij rond het apparaat voor ventilatie.
- Dit apparaat is niet bedoeld om gebruikt te worden in combinatie met een externe timer of een apart afstandsbedieningssysteem.
- Plaats het apparaat altijd op een hittebestendige ondergrond.
- Plaats geen voorwerpen op het apparaat en bedek het apparaat niet tijdens gebruik.
- Gebruik dit apparaat niet voor het bereiden van voedsel of vloeistoffen in een afgesloten container omdat dit kan leiden tot een explosie.
- Bedek het rookrooster aan de achterkant van het apparaat niet.
- Houd het apparaat uit de buurt van warme oppervlakken en open vlammen. Bescherm het apparaat tegen stof, direct zonlicht, vocht en druppelend en spattend water.
- Giet het water niet weg in de richting van de glazen deur, omdat dit ertoe kan leiden dat de deur kapot gaat tijdens gebruik.
- Plaats geen artikelen op het apparaat. Plaats geen voorwerpen met open vlam (bijv. kaarsen) op of naast het apparaat. Plaats geen voorwerpen gevuld met water (bijv. vazen) op of in de buurt van het apparaat.
-  Dit apparaat heeft een aansluiting voor het aansluiten op een externe equipotentiaalgeleider.
- Houd er rekening mee dat de oppervlakken van de oven erg heet kunnen worden tijdens gebruik. Raak deze oppervlakken niet aan.
- Bedek de oven nooit tijdens gebruik. Dit kan leiden tot brandgevaar.
- Gebruik geen metalen schuursponsjes. Er kunnen delen van deze schuursponsjes afbreken en dit kan leiden tot elektrisch gevaar in de oven.
- Gebruik de oven niet om voedsel of vloeistoffen in een afgesloten container te bereiden, aangezien de container in dit geval kan exploderen.



Bedoeld gebruik

- Het apparaat is bestemd voor professioneel gebruik.
- De verwarmingselementen kunnen heet zijn, zelfs als deze niet gloeien. De binnenzijden van een oven worden heet genoeg om brandwonden te veroorzaken. De externe onderdelen van de oven, zoals het deurglas, de ventilatieopeningen en het bedieningspaneel, kunnen heet worden. Raak de verwarmingselementen of binnenzijden

van de oven tijdens en na gebruik niet aan, en laat er geen kleding of andere ontvlambare materialen mee in contact komen, totdat deze voldoende tijd hebben gehad om af te koelen.

- Gebruik van het apparaat voor andere doeleinden wordt beschouwd als verkeerd gebruik van het apparaat. De gebruiker is volledig aansprakelijk voor alle risico's die voortvloeien uit verkeerd gebruik van het apparaat.



Aarding installatie



Dit apparaat is geclassificeerd als **beschermingsklasse I** en moet op een beschermende grond worden aangesloten. Aarding vermindert het risico op elektrische schokken door een ontsnappingsdraad voor de elektrische stroom aan te bieden. Dit ap-

paraat is uitgerust met een netsnoer met een aardingsdraad en geaarde stekker. De stekker moet worden aangesloten op een stopcontact dat correct is geïnstalleerd en geaard.

Vorbereidingen voor het eerste gebruik

- Pak het apparaat voorzichtig uit en verwijder al het verpakkingsmateriaal. Zorg ervoor dat er geen vuil van de verpakking achterblijft op of in het apparaat.
- Controleer of er geen onderdelen ontbreken (4 roosters en 1 handvat voor roosters inbegrepen) en controleer op eventuele transportschade. Neem in het geval van ontbrekende onderdelen of transportschade contact op met uw leverancier (Zie --- > Garantiepagina).
- Bewaar de verpakking voor het opbergen van uw apparaat wanneer het niet wordt gebruikt voor een lange periode.
- Plaats alle rekken & de rekhandel in de oven.
- Sluit de stekker aan op een geschikt stopcontact.
- Select de volgende instellingen achtereenvolgens.

Knop	Instelling
Temperatuurknop 	300°C
Timerknop 	10 minutes

- Het indicatielampje van de temperatuurknop , timerknop  en het interne lampje van het apparaat lichten allemaal op.
OPMERKING: Door de fabricageresten kan het apparaat een lichte geur afgeven. Dit is normaal en duidt niet op een defect of gevaar. Zorg ervoor dat het apparaat goed wordt geventileerd.
- Nadat de ingestelde tijd is verstreken, zullen het indicatielampje van de temperatuurknop en timerknop uitschakelen.
- Laat het apparaat volledig afkoelen en reinig het daarna (Zie ---> Reinigen en onderhoud).

Elektrisch schema

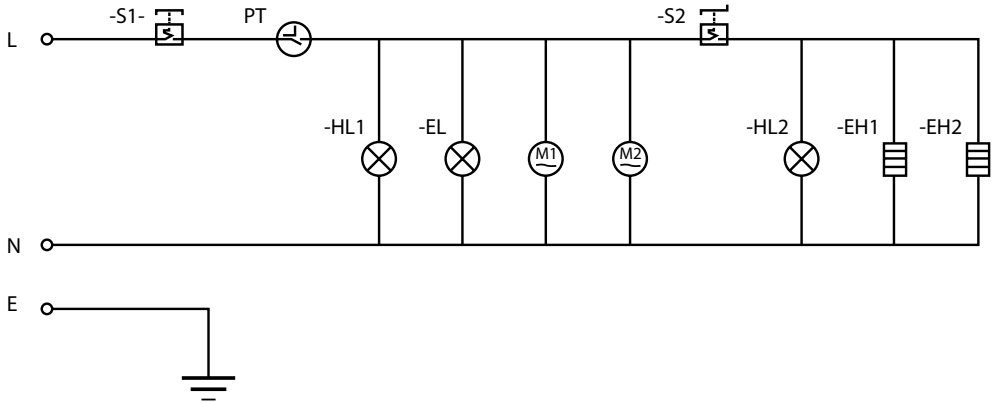

Bediening

1). Voorbereiding:

- Open de glazen deur met behulp van het handvat.
- Plaats de roosters op een geschikte positie.
- Plaats het voedsel op de roosters en sluit de deur.
- Zorg dat er voldoende ruimte is tussen het voedsel om de warmte gelijkmatig te verdelen.
- Sluit de stekker aan op een geschikt stopcontact.

OPMERKING: • Overbelast het rooster niet om schade te voorkomen.

- Controleer de instelling van de timer & temperatuur eerst in het recept.

LET OP: Gebruik deze trays niet voor opslag en verwerking van zure, alkalische of zoutige gerechten.

2). Het bereiden starten

- Stel de 2 knoppen, de timerknop en de temperatuurknop, in op de gewenste instellingen. De Timerindicator , Temperatuurindicator  en interne lamp van het apparaat lichten allemaal op. Het apparaat begint op te warmen.

Opmerking: De ideale bereidingstijd is afhankelijk van het soort en de grootte van het voedsel, alsmede van de geselecteerde instellingen. Sommige soorten voedsel kunnen aanbranden als ze te lang worden gebakken, geroosterd of gegrild. U moet daarom regelmatig door de glazen deur controleren of het bereidingsproces van het voedsel is voltooid.

- Nadat de ingestelde tijd is verstreken, zullen het indicatielampje van de temperatuurknop en timerknop uitschakelen.
- Als u het bereidingsproces handmatig wilt beëindigen, zet de timerknop dan in de stand "0".

- Zet de temperatuurknop in de stand "0°C" nadat het bereidingsproces is voltooid.

- Open de glazen deur met behulp van het handvat en haal het voedsel uit de oven.

Voorzichtig! Gevaar voor brandwonden!

- Open de glazen deur altijd met behulp van het handvat.
- Als u het voedsel uit de oven wilt halen, gebruik dan het handvat voor de roosters (meegeleverd) en/of ovenhandschoenen (niet meegeleverd). Zorg ervoor dat u de verwarmingselementen niet aanraakt en/of beschadigt.
- Houd uw handen uit de buurt van het stoom dat uit de oven komt.
- Trek de stekker na gebruik uit het stopcontact.
- Laat het apparaat volledig afkoelen voordat u het reinigt en opbergt.





3). Timerknop

- Er kan een bereidingstijd tot maximaal 120 minuten worden ingesteld. Dit doet u door de timerknop in te stellen op de gewenste tijd. De bereidingstijd kan tijdens gebruik op elk gewenst moment worden verhoogd of verlaagd.



4). Temperatuurknop

- Er kan een bereidingstemperatuur van maximaal MAX (300°C) worden ingesteld. Dit doet u door de temperatuurknop in te stellen op de gewenste temperatuur.
- De bereidingstemperatuur kan, net als de bereidingstijd, tijdens gebruik op elk gewenst moment worden verhoogd of verlaagd.

OPMERKING: Wanneer de temperatuur de gewenste instelling bereikt, zal de Temperatuurindicator  uitschakelen. Als de temperatuur verlaagt, dan zal de Temperatuurindicator  weer oplichten. Dit proces zal zichzelf automatisch herhalen.

OPMERKING: er zit een thermische veiligheids-onderbreking met een beschermkap onderaan op de achterkant van het apparaat [zie ---> RE-

OPMERKING: Om de tijd zo nauwkeurig mogelijk in te stellen moet u de timerknop eerst iets verder dan de gewenste stand draaien en de knop daarna terugdraaien naar de gewenste stand.

- Nadat de ingestelde tijd is verstreken zullen de indicatielampjes van de timerknop  & de temperatuurknop  uitschakelen en zal er een geluid klinken.

SET met de VEILIGHEIDSONDERBREKING). Deze onderbreking voorkomt dat de temperatuur in het apparaat te hoog kan worden en zorgt ervoor dat het apparaat automatisch uitschakelt.

Tips voor bereiden voedsel

- Controleer de instelling van de timer & temperatuur eerst in het recept.
- Zorg dat er voldoende ruimte is tussen het voedsel om de warmte gelijkmatig te verdelen.
- Voedsel en onderdelen van het apparaat worden erg heet tijdens het bereiden van het voedsel en blijven ook na het bereiden van het voedsel enige tijd heet. Raak het voedsel en de onderdelen tijdens gebruik of kort na gebruik niet aan met uw blote handen.

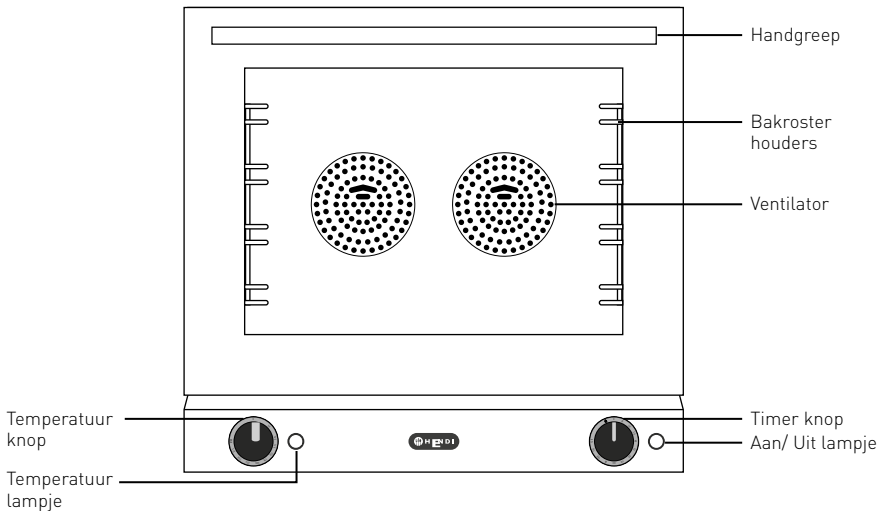

RESET met de VEILIGHEIDSONDERBREKING

Dit apparaat is uitgerust met een veiligheidsonderbreking met beschermkap die onderaan de achterkant van het apparaat zit. Deze onderbreking schakelt het apparaat automatisch uit wanneer de temperatuur te hoog is.

- Trek de stekker van het apparaat eerst uit het stopcontact.
- Laat het apparaat volledig afkoelen.

- Schroef (gereedschap niet inbegrepen) de zwarte beschermkap van de "VEILIGHEIDSONDERBREKING" los.
- Druk de knop in om het overbelastingscircuit te resetten. U hoort nu een klikgeluid.
- Schroef de beschermkap weer terug op de "VEILIGHEIDSONDERBREKING".

Reinigen en onderhoud

Waarschuwing!

- Trek de stekker altijd uit het stopcontact en open de deur om ervoor te zorgen dat het apparaat volledig kan afkoelen voordat u start met reinigen.
- Gebruik nooit schuursponsjes of reinigingsmiddelen, staalwol of metalen keukengerei/gereedschap om de onderdelen aan de binnenkant of buitenkant van het apparaat te reinigen.
- Vermijd het gebruik van sprays omdat deze het

oppervlak van het apparaat kunnen beschadigen.

- Het apparaat moet regelmatig worden gereinigd. Alle voedselresten moeten hierbij worden verwijderd.
- Veeg olie of vet dat in de oven is blijven zitten weg.
- OPMERKING: Het handvat voor de roosters kan aan twee kanten worden losgeschroefd om het los te maken voor reiniging.

Onderdelen	Hoe te reinigen	Opmerking
Alle accessoires, waaronder de roosters, het handvat voor de roosters en roosterhouders	- Weken in warm zeepsopje voor ongeveer 10 tot 20 minuten - Grondig afspoelen onder de kraan.	Droog alle onderdelen na het reinigen goed af.
Externe behuizing	- Veeg schoon met een zachte doek en een beetje mild reinigingsmiddel. Zorg ervoor dat er geen water of vocht in het apparaat loopt.	
Binnenkant van het apparaat	- Verwijder voedselresten. - Veeg met een vochtige doek en een beetje reinigingsmiddel om voedselresten en voedselspatten te verwijderen. - Opmerking: Zorg ervoor dat u de verwarmingselementen niet beschadigt.	
Glazen deur		

Opslag

- Zorg er altijd voor dat de stekker van het apparaat uit het stopcontact is gehaald en dat het apparaat

volledig is afgekoeld.

- Het apparaat moet worden opgeborgen op een koele en schone plaats.

Problemen oplossen

Als het apparaat niet naar behoren werkt, raadpleeg dan de onderstaande tabel voor een oplossing.

Als u het probleem zelf niet kunt oplossen, neem dan contact op met de leverancier/dienstverlener.

Probleem	Mogelijke oorzaak	Mogelijke oplossing
Het apparaat is aangesloten op het lichtnet, alle instellingen zijn gemaakt & de indicatielampjes branden, maar het apparaat warmt niet op.	De thermostaat is defect	Breng het apparaat naar uw leverancier of dienstverlener voor reparatie.
	Ten minste een van de verwarmingselementen is doorgebrand.	
Het apparaat is aangesloten op het lichtnet, alle instellingen zijn gemaakt en het apparaat warmt normaal op, maar de indicatielampjes branden niet.	Het indicatielampje is defect.	Breng het apparaat naar uw leverancier of dienstverlener voor reparatie.
Zowel de indicator als het verwarmingselement werkt niet	Het netsnoer & de stekker zijn niet stevig aangesloten op het stopcontact.	Controleer de aansluiting en zorg ervoor dat alle aansluitingen stevig zijn aangesloten.



Technische specificaties

Item nummer	227060	227374
Voedingsspanning	220-240V~ 50/60Hz	
Stroomverbruik	2670 W	
Beschermingsklasse	Klasse I	
Waterbeschermingsklasse	IPX3	
Buitenafmeting	595x595x(H)570 mm	
Netto gewicht	Approx. 35 kg	

Technische specificaties zijn onderhevig aan wijzigingen zonder voorafgaande kennisgeving.

Garantie

Elk defect waardoor de werking van het apparaat nadelig wordt beïnvloed dat zich binnen één jaar na aankoop van het apparaat voordoet, wordt gratis hersteld door reparatie of vervanging, mits het apparaat conform de instructies is gebruikt en onderhouden en niet op enigertei wijze verkeerd is behandeld of misbruikt. Dit laat onverlet uw bij wet bepaalde rechten. Als de garantie van kracht is, vermeld dan waar en wanneer u het apparaat

hebt gekocht en sluit een aankoopbewijs bij (bijv. kassabon of factuur).

Gezien ons streven naar voortdurende verdere productontwikkeling behouden wij ons het recht voor, zonder voorafgaande kennisgeving wijzigingen aan te brengen aan product, verpakking en documentatie.

NL

Verwijdering & milieu

Bij de buitengebruikstelling van het apparaat, mag het niet met het overige huisafval worden verwijderd. In plaats daarvan is het uw verantwoordelijkheid om uw afgedankte apparatuur in te leveren bij een daartoe aangewezen inzamelpunt. Het niet opvolgen van deze regel kan worden bestraft in overeenstemming met de geldende voorschriften voor afvalverwerking. De gescheiden inzameling en recycling van uw afgedankte apparatuur ten tijde van buitengebruikstelling helpt bij de instandhouding van natuurlijke hulpbronnen en waarborgt dat de

apparatuur wordt gerecycled op een manier die de volksgezondheid en het milieu beschermt.

Voor meer informatie over waar u uw afval kunt inleveren voor recycling kunt u contact opnemen met uw lokale afvalverwerkingsbedrijf. De fabrikant en importeurs nemen geen verantwoordelijkheid voor de recycling, behandeling en ecologische verwijdering, hetzij rechtstreeks of via een openbaar systeem.



Drogi Kliencie,

Dziękujemy za zakup tego urządzenia Hendi. Przeczytaj uważnie tę instrukcję, zwracając szczególną uwagę na przepisy bezpieczeństwa przedstawione poniżej, przed zainstalowaniem i użytkowaniem tego urządzenia po raz pierwszy.

Przepisy bezpieczeństwa

- Niniejsze urządzenie przeznaczone jest wyłącznie do użytku komercyjnego.
- Urządzenie należy używać wyłącznie zgodnie z przeznaczeniem, do którego zostało zaprojektowane zgodnie z opisem w niniejszej instrukcji.
- Producent nie ponosi odpowiedzialności za jakiegokolwiek szkody spowodowane nieprawidłowym działaniem i niewłaściwym użyciem.
- Przechowywać urządzenie i wtyczkę elektryczną z dala od wody i innych płynów. W przypadku, gdy urządzenie wpadnie do wody, natychmiast wyjmij wtyczkę zasilającą z gniazda. Nie używać urządzenia, dopóki nie zostanie sprawdzone przez certyfikowanego technika. Nieprzestrzeganie tych instrukcji spowoduje zagrożenie dla życia.
- Nigdy nie próbuj samodzielnie otwierać obudowy urządzenia.
- Nie wkładaj przedmiotów do obudowy urządzenia.
- Nie dotykać wtyczki mokrymi lub wilgotnymi dłońmi.
- ⚠ **NIEBEZPIECZEŃSTWO PORAŻENIA PRĄDEM!** Nie próbuj samodzielnie naprawiać urządzenia, naprawy mogą być wykonywane wyłącznie przez wykwalifikowany personel..
- **Nigdy nie używaj uszkodzonego urządzenia!** Po uszkodzeniu odłącz urządzenie od gniazda i skontaktuj się ze sprzedawcą.
- **OSTRZEŻENIE!** Nie zanurzaj części elektrycznych urządzenia w wodzie lub innych płynach.
- Nigdy nie trzymaj urządzenia pod bieżącą wodą.
- Regularnie sprawdzaj wtyczkę zasilającą i przewód pod kątem uszkodzeń. W przypadku uszkodzenia musi zostać zastąpiony przez agenta serwisowego lub podobnie wykwalifikowaną osobę w celu uniknięcia niebezpieczeństwa lub obrażeń.
- Upewnij się, że przewód nie styka się z ostrymi lub gorącymi przedmiotami i trzymaj go z dala od otwartego ognia. Nigdy nie pociągaj za przewód zasilający, aby odłączyć go od gniazda, zawsze za wtyczkę.
- Upewnij się, że przewód zasilający i/lub przedłużacz nie powodują zagrożenia przejazdem.
- Nigdy nie pozostawiaj urządzenia bez nadzoru podczas użytkowania.
- **OSTRZEŻENIE!** Dopóki wtyczka znajduje się w gnieździe, urządzenie jest podłączone do źródła zasilania.
- Wyłącz urządzenie przed odłączeniem go od gniazda.
- Podłącz wtyczkę do łatwo dostępnego gniazda elektrycznego, aby w nagłych wypadkach urządzenie mogło zostać natychmiast odłączone.
- Nigdy nie noś urządzenia za przewód.
- Nie należy używać żadnych dodatkowych urządzeń, które nie są dostarczane razem z urządzeniem.

PL



- Podłącz urządzenie tylko do gniazdka elektrycznego z napięciem i częstotliwością wymienioną na etykiecie urządzenia.
- Nigdy nie używaj akcesoriów innych niż zalecane przez producenta. Niezastosowanie się do tego może stanowić zagrożenie dla bezpieczeństwa użytkownika i spowodować uszkodzenie urządzenia. Używaj tylko oryginalnych części i akcesoriów.
- Urządzenie to nie powinno być obsługiwane przez osoby o ograniczonych możliwościach fizycznych, sensorycznych lub umysłowych, ani osoby, które mają brak doświadczenia i wiedzy.
- Urządzenie to w żadnym wypadku nie powinno być używane przez dzieci.
- Przechowywać urządzenie i jego przewód zasilający w miejscu niedostępnym dla dzieci.
- **OSTRZEŻENIE:** ZAWSZE wyłączyć urządzenie i odłączyć od gniazdka elektrycznego przed czyszczeniem, konserwacją lub przechowywaniem.

Specjalne przepisy bezpieczeństwa

- Urządzenie przeznaczone jest wyłącznie do przyrządzania żywności. Użycie urządzenia w jakimkolwiek innym celu może prowadzić do jego uszkodzenia lub do obrażeń ciała.
-  **UWAGA! NIEBEZPIECZEŃSTWO POPARZENIA!** Dostępne powierzchnie i drzwi urządzenia mogą nagrzewać się do wysokiej temperatury. Urządzenie otwieraj i dotykaj wyłącznie za pomocą uchwytów i pokręteł.
- W trakcie korzystania pozostaw przestrzeń ok. 15 cm wokół urządzenia w celu zapewnienia prawidłowej wentylacji.
- Urządzenie nie jest przystosowane do obsługi za pomocą zewnętrznego timera lub oddzielnego systemu zdalnego sterowania.
- Urządzenie ustawiaj wyłącznie na powierzchni odpornej na działanie ciepła.
- W trakcie eksploatacji nie przykrywaj urządzenia ani nie kładź na nim żadnych przedmiotów.
- Nie korzystaj z urządzenia w celu przyrządzania potraw lub napojów w zamkniętych pojemnikach, ponieważ grozi to wybuchem.
- Nie zakrywaj otworu oddymiającego z tyłu urządzenia.
- Przechowuj z dala od gorących powierzchni i otwartego ognia. Upewnij się, czy urządzenie nie jest narażone na działanie wysokich temperatur, pyłu, promieni słonecznych, wilgoci, kapiącej wody i rozbryzgów.
- Nie polewaj wodą szklanych drzwi, ponieważ mogą one pęknąć podczas korzystania z urządzenia.
- Nie kładź żadnych przedmiotów na urządzeniu. W pobliżu urządzenia ani na nim nie umieszczaj żadnych źródeł otwartego ognia (np. zapalonych świec). W pobliżu urządzenia ani na nim nie umieszczaj żadnych obiektów napętnionych wodą (np. wazonów).
-  Urządzenie wyposażone jest w złącze do podłączenia z zewnętrznym przewodem wyrównawczym zapewniającym wyrównanie potencjałów.
- W piecu korzystaj wyłącznie z urządzeń zatwierdzonych przez producenta.
- Pamiętaj, że w trakcie pracy powierzchnie pieca mogą nagrzewać się do wysokiej temperatury. Nie dotykaj gorących powierzchni.

- Nie przykrywaj urządzenia w trakcie eksploatacji. Stwarza to niebezpieczeństwo pożaru.
- Nie używaj metalowych druciaków. Elementy druciaka mogą się oderwać i spowodować zagrożenie porażeniem prądem elektrycznym w piekarniku.
- Nie korzystaj z urządzenia w celu przyrządzania potraw lub napojów w zamkniętych pojemnikach, ponieważ grozi to wybuchem pojemnika

Przeznaczenie

- Urządzenie przeznaczone jest do zastosowania profesjonalnego.
- Elementy grzewcze mogą być gorące, nawet jeśli się nie świecą. Wewnętrzne powierzchnie piekarnika stają się na tyle gorące, aby spowodować oparzenia. Zewnętrzne części piekarnika, takie jak szklane drzwi, otwory wentylacyjne i panel sterowania, mogą się nagrzewać. Podczas i po użyciu nie dotykaj ani nie dopuść, aby ubrania lub

inne łatwopalne materiały zetknęły się z elementami grzewczymi lub wewnętrznymi powierzchniami piekarnika, dopóki nie będzie wystarczająco dużo czasu na ostygnięcie.

- Wykorzystanie urządzenia w jakimkolwiek innym celu uznane będzie za wykorzystanie niezgodne z przeznaczeniem. Użytkownik będzie wyłącznie odpowiedzialny za nieprawidłowe wykorzystanie urządzenia.

Instalacja uziemienia



Urządzenie to jest klasyfikowane jako **klasa ochrony I** i musi być potężone z podłożem ochronnym. Uziemienie zmniejsza ryzyko porażenia prądem elektrycznym, dostarczając przewód ewakuacyjny dla prądu elektrycznego. To urządzenie jest wy-

posażone w przewód zasilający, który ma przewód uziemiający i uziemioną wtyczkę. Wtyczka musi być podłączona do gniazdka, które jest prawidłowo zainstalowane i uziemione.

Przed pierwszym użyciem

- Zdejmij i usuń opakowanie i zabezpieczenia. Upewnij się, czy na lub w urządzeniu nie pozostały fragmenty opakowania.
- Sprawdź urządzenie pod kątem kompletności (w komplecie 4 blachy i 1 uchwyt na blachy) i ewentualnych uszkodzeń podczas transportu. W przypadku uszkodzeń lub niekompletnej dostawy, skontaktuj się z dostawcą (patrz --> Gwarancja).
- Zachowaj opakowanie w celu przechowania urządzenia, jeśli nie jest używane przez dłuższy okres czasu.
- Umieść uchwyt i blachy w piecu.
- Podłącz wtyczkę do odpowiedniego ściennego gniazdka elektrycznego.
- Dokonaj kolejno następujących ustawień:

Ustawianie wartości	Nastawa
Ustawianie temperatury 	300°C
Ustawianie timera 	10 minut

- Lampka kontrolna temperatury , lampka kontrolna timera  oraz światło wewnątrz urządzenia zapalą się.

UWAGA: Ze względu na pozostałości z procesu produkcyjnego, z urządzenia może wydobywać się nieprzyjemny zapach. Jest to zjawisko normalne i nie świadczy o uszkodzeniu pieca ani zagrożeniu dla użytkownika. Sprawdź, czy urządzenie jest dobrze wentylowane.

- Po upływie ustawionego czasu lampki kontrolne temperatury i timera gasną.
- Przed czyszczeniem pozostaw urządzenie do całkowitego ostygnięcia (patrz ---> Czyszczenie i konserwacja).



Schemat elektryczny

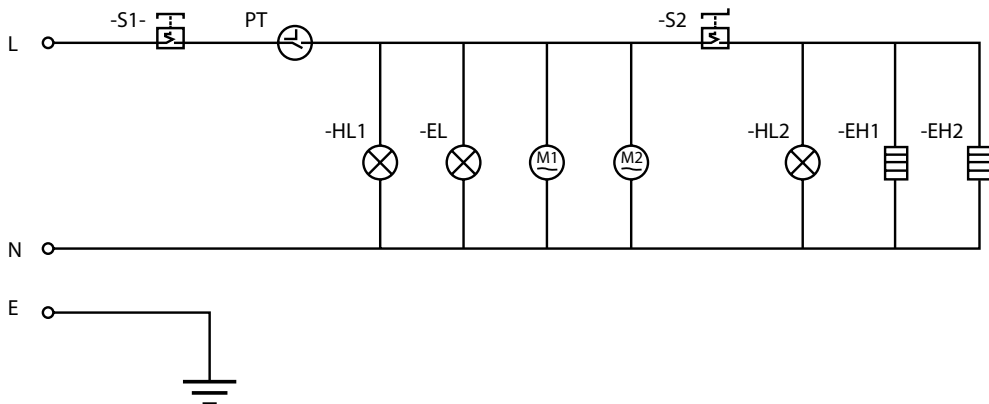



Użytkowanie

1). Przygotowanie urządzenia:

- Otwórz szklane drzwi za pomocą uchwytu.
- Włóż tacę w odpowiednie miejsce.
- Umieść żywność na blachach i zamknij drzwi.
- Upewnij się, czy pomiędzy poszczególnymi podgrzewanymi potrawami jest wystarczająca przestrzeń, aby zapewnić równomierny rozkład ciepła.
- Podłącz wtyczkę do odpowiedniego gniazdka elektrycznego.

2). Rozpoczęcie gotowania

- Ustaw 2 pokrętki: pokrętko temperatury i pokrętko timera na wymaganą wartość. Wskaźnik kontrolny czasomierza , wskaźnik kontrolny temperatury  i wewnętrzne światło urządzenia świecą się. Urządzenie zacznie się nagrzewać.
UWAGA: Czas gotowania zależy od rodzaju żywności i wielkości porcji, a także od wybranych ustawień. Niektóre rodzaje żywności mogą ulec przypaleniu, jeśli będą pieczone lub grillowane zbyt długo. Należy zatem przez szklane drzwi regularnie sprawdzać stopień ugotowania/przyrządzenia potrawy.
- Po upływie ustawionego czasu lampki kontrolne temperatury i timera gasną.
- W celu ręcznego zakończenia procesu gotowania wystarczy przestawić pokrętko timera w położenie „0”.
- Po zakończeniu gotowania, ustaw pokrętko tem-

UWAGA: • Nie umieszczaj na blasze zbyt dużej ilości żywności, aby zapobiec uszkodzeniu blachy.

- Przed ustawieniem timera i temperatury sprawdź przepis.

UWAGA: Nie używaj tacy do przechowywania i przetwarzania kwaśnych, zasadowych oraz stonkich produktów.

peratury w położeniu „0°C”.

- Otwórz szklane drzwi za pomocą uchwytu i wyjmij żywność.

Uwaga! Niebezpieczeństwo poparzenia!

- Zawsze otwieraj szklane drzwi za pomocą uchwytu.
- W celu wyjęcia żywności usuń uchwyt na blachy (w zestawie) i/lub użyj rękawic kuchennych (nie-dostarczone w zestawie). Uważaj, by nie dotknąć i nie uszkodzić grzałek.
- Ręce trzymaj z dala od pary wydobywającej się z urządzenia.
- Po użyciu urządzenia wyjmij wtyczkę z gniazdka.
- Przed czyszczeniem i umieszczeniem urządzenia w miejscu przechowywania odczekaj, aż zupełnie ostygnie.



3). Ustawienie timera ↻

- Możliwe jest ustawienie maksymalnego czasu gotowania na 120 minut. Ustaw pokrętło Timera na wymaganą wartość. Czas gotowania można dowolnie zwiększać lub zmniejszać w trakcie pracy urządzenia.

4). Ustawianie temperatury ⚙

- Maksymalna temperatura gotowania wynosi 300°C. Ustaw pokrętło temperatury na wymaganą wartość.
- Podobnie temperaturę gotowania można dowolnie zwiększać lub zmniejszać w trakcie pracy urządzenia.

UWAGA: Gdy temperatura osiągnie żądane wartości zadane, wskaźnik kontrolny temperatury ⚙ zgaśnie. Jeśli temperatura spadnie, wskaźnik kontrolny temperatury ⚙ zaświeci się ponownie. Proces ten będzie powtarzany automatycznie.

UWAGA: Należy pamiętać, że w dolnej części z tyłu urządzenia znajduje się wyłącznik termiczny bezpieczeństwa z nakładką zabezpieczającą

UWAGA: W celu bardziej precyzyjnego ustawienia czasu, najpierw przekręć pokrętło Timera ustawiając czas na nieco dłuższy, a następnie przekręć timer z powrotem na czas wymagany.

- Kiedy ustawiony czas dobiegnie końca, lampka kontrolna temperatury ⚙, lampka kontrolna timera ↻ zgasną i rozlegnie się sygnał dźwiękowy.

(Patrz ----> RESET za pomocą WYŁĄCZNIKA BEZPIECZEŃSTWA). Służy on zabezpieczeniu przed przegrzaniem urządzenia i automatycznie je wyłącza.

Wskazówki dotyczące gotowania

- Przed ustawieniem timera i temperatury sprawdź przepis.
- Upewnij się, czy pomiędzy poszczególnymi podgrzewanymi potrawami jest wystarczająca przestrzeń, aby zapewnić równomierny rozkład ciepła.
- Ugotowana żywność oraz części urządzenia przez pewien czas po gotowaniu pozostają bardzo gorące. Nie dotykaj potraw i urządzenia gołymi rękoma w trakcie i tuż po użyciu urządzenia.

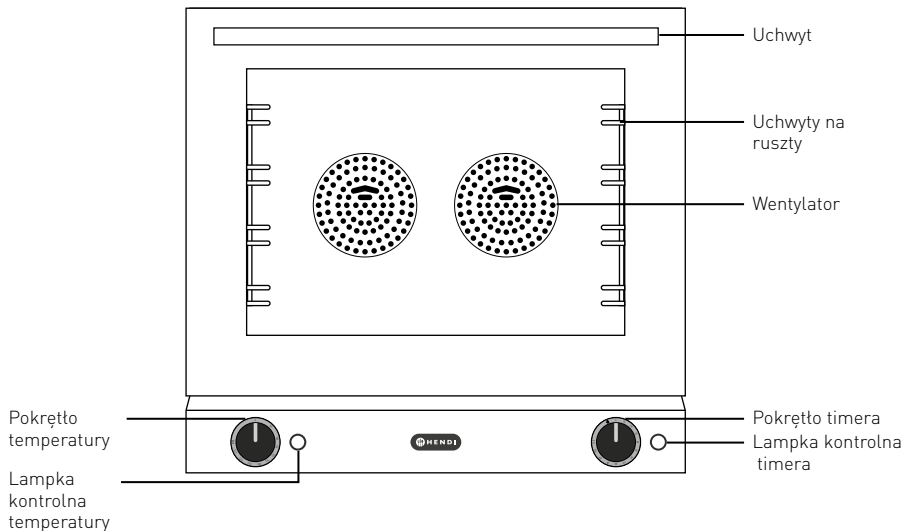

RESET za pomocą WYŁĄCZNIKA BEZPIECZEŃSTWA

Należy pamiętać, że w dolnej części z tyłu urządzenia znajduje się WYŁĄCZNIK BEZPIECZEŃSTWA z nakładką zabezpieczającą. Automatycznie wyłącza on urządzenie, kiedy temperatura osiąga zbyt wysoką wartość.

- Najpierw odłącz urządzenie od źródła zasilania, wyjmując wtyczkę z gniazdka.
- Przed czyszczeniem pozostaw urządzenie do całkowitego ostygnięcia.

- Odkręć czarną nakładkę ochronną przycisku „WYŁĄCZNIK BEZPIECZEŃSTWA” (narzędzie niedostarczone w zestawie).
- Wciśnij przycisk w celu zresetowania przeciążonego obwodu. Usłyszysz kliknięcie.
- Przykręć ponownie czarną nakładkę ochronną „WYŁĄCZNIKA BEZPIECZEŃSTWA”.

Czyszczenie i konserwacja

Ostrzeżenie!

- Przed czyszczeniem zawsze odłącz urządzenie z zasilania, otwórz drzwi i odczekaj, aż zupełnie ostygnie.
- Nie używaj gąbek ściernych, detergentów, wetny stalowej ani metalowych przyborów do czyszczenia wewnętrznych lub zewnętrznych części urządzenia.
- Unikaj stosowania środków w sprayu, ponieważ mogą one uszkodzić powierzchnię urządzenia.
- Urządzenie należy regularnie czyścić i usuwać resztki żywności.
- Wytrzyj pozostałości oleju lub tłuszczu.
- UWAGA: Uchwyt na blachy z obydwu stron można odkręcić i wyjąć na czas czyszczenia (narzędzia do odkręcania niedostarczone w zestawie).

Części	Czyszczenie	Uwagi
Wszelkie akcesoria takie jak blachy, uchwyt na blachy i prowadnice	- Zanurzyć w ciepłej wodzie z mydłem na około 10-20 minut. - Spletkać dokładnie pod bieżącą wodą.	Dokładnie wysuszyć wszystkie części.
Obudowa zewnętrzna	- Wytrzeć suchą szmatką z niewielką ilością łagodnego detergentu. Upewnij się, czy do wnętrza urządzenia nie przedostała się woda lub wilgoć.	
Wnętrze urządzenia	- Usuń resztki żywności. - Wytrzyj wilgotną szmatką z niewielką ilością detergentu, usuwając ewentualne okruchy lub rozlane substancje płynne.	
Szklane drzwi	- Uwaga: Uważaj, by nie uszkodzić grzałek.	

Przechowywanie

- Przed przechowywaniem upewnij się, czy urządzenie zostało odłączone z gniazdka i całkowicie wystygło.
- Urządzenie należy przechowywać w czystym i chłodnym miejscu.

Wyszukiwanie i usuwanie usterek

Jeśli urządzenie nie działa prawidłowo, przeczytaj poniższą tabelę w celu znalezienia prawidłowego rozwiązania.

Jeśli nie jesteś w stanie rozwiązać problemu, skontaktuj się z dostawcą.

Problem	Możliwa przyczyna	Możliwe rozwiązanie
Po podłączeniu do gniazdka elektrycznego i dokonaniu ustawień, kontrolki zapalają się, ale urządzenie nie nagrzewa się.	Uszkodzony termostat	Skontaktuj się z dostawcą w celu naprawy urządzenia.
	Co najmniej jeden z elementów grzewczych jest spalony.	
Po podłączeniu do gniazdka elektrycznego można dokonać ustawień. Urządzenie normalnie się nagrzewa, ale lampka kontrolna nie zapala się.	Uszkodzona kontrolka.	Skontaktuj się z dostawcą w celu naprawy urządzenia.
Nie zapala się lampka kontrolna i nie działa grzałka.	Kabel i wtyczka nie są dobrze podłączone do gniazdka elektrycznego.	Sprawdź ponownie podłączenie. Upewnij się, czy wszystkie elementy są prawidłowo podłączone.

Specyfikacja techniczna

Nr produktu	227060	227374
Napięcie robocze i częstotliwość	220-240V~ 50/60Hz	
Moc znamionowa	2670 W	
Stopień ochrony	Klasa I	
Współczynnik szczelności	IPX3	
Wymiary	595x595x(H)570 mm	
Waga netto	ok. 35 kg	

Uwagi: Specyfikacja techniczna może ulec zmianie bez uprzedzenia.

Gwarancja

Każda wada bądź usterka powodująca niewłaściwe funkcjonowanie urządzenia, która ujawni się w ciągu jednego roku od daty zakupu, zostanie bezpłatnie usunięta lub urządzenie zostanie wymienione na nowe, o ile było użytkowane i konserwowane zgodnie z instrukcją obsługi i nie było wykorzystywane w niewłaściwy sposób lub niezgodnie z przeznaczeniem. Postanowienie to w żadnej mierze nie narusza innych praw użytkownika wynikających z przepisów prawa. W przypadku zgłoszenia urzą-

dzenia do naprawy lub wymiany w ramach gwarancji należy podać miejsce i datę zakupu urządzenia i dołączyć dowód zakupu (np. paragon).

Zgodnie z naszą polityką ciągłego doskonalenia wyrobów zastrzegamy sobie prawo do wprowadzania bez uprzedzenia zmian w wyrobie, opakowaniu oraz danych technicznych podawanych w dokumentacji.



Wycofanie z użytkowania i ochrona środowiska

Pamiętaj!

Nie wyrzucaj zużytego sprzętu łącznie z innymi odpadami

Nie demontuj zużytych urządzeń zawierających niebezpieczne składniki na własną rękę!

Groź Ci za to kary grzywny!

Po zakończeniu eksploatacji produktu nie wolno gromadzić razem z odpadami komunalnymi, tylko należy odstawić do punktu odbioru odpadów elektrycznych i elektronicznych. Użytkownik ponosi odpowiedzialność za przekazanie wycofanego z użytkowania urządzenia do punktu gospodarowania odpadami. Nieprzestrzeganie tej zasady może być karane zgodnie z lokalnie obowiązującymi przepisami dotyczącymi gospodarowania odpadami. Jeśli urządzenie wycofane z użytkowania jest poprawnie odebrane jako osobny odpad, może zostać przetworzone i zutylizowane w sposób przyjazny dla środowiska, co zmniejsza negatywny wpływ na środowisko i zdrowie ludzi. Aby uzyskać więcej informacji dotyczących dostępnych usług w zakresie odbioru odpadów, należy skontaktować się z lokalną firmą odbierającą odpady.



Symbol przekreślonego kosza na śmieci oznacza, że tego produktu nie wolno wyrzucać do zwykłych pojemników na odpady.

Zużyte urządzenia elektryczne i elektroniczne mogą zawierać niebezpieczne składniki np. rtęć, ołów, kadm lub freon. Jeśli tego typu substancje przedostaną się w sposób niekontrolowany do środowiska, spowodują skażenie wody i gleby, a także wplyną niekorzystnie na zdrowie ludzi i zwierząt.

Właściwe postępowanie ze zużytym sprzętem zapobiega potencjalnym negatywnym konsekwencjom dla środowiska naturalnego i ludzkiego zdrowia.

Jednocześnie oszczędzamy naturalne zasoby naszej Ziemi wykorzystując powtórnie surowce uzyskane z przetwarzania sprzętu.

Cher client,

Merci d'avoir acheté cet appareil HENDI. Lisez attentivement ce manuel, en accordant une attention particulière aux règles de sécurité décrites ci-dessous, avant d'installer et d'utiliser cet appareil pour la première fois.

Règlement sur la sécurité



- Cet appareil est destiné à un usage professionnel uniquement.
- N'utilisez l'appareil qu'aux fins prévues pour lesquelles il a été conçu comme décrit dans le présent manuel.
- Le fabricant n'est pas responsable des dommages causés par un mauvais fonctionnement et une mauvaise utilisation.
- Gardez l'appareil et la prise électrique à l'écart de l'eau et des autres liquides. Dans le cas où l'appareil tombe dans l'eau, retirez immédiatement la prise d'alimentation de la prise. N'utilisez pas l'appareil tant qu'elle n'a pas été vérifiée par un technicien certifié. Si vous ne respectez pas ces instructions, vous risquez de mettre la vie en danger.
- N'essayez jamais d'ouvrir le boîtier de l'appareil par vous-même.
- N'insérez pas d'objets dans le boîtier de l'appareil.
- Ne touchez pas la prise avec les mains mouillées ou humides.
-  **DANGER DE CHOC ÉLECTRIQUE!** N'essayez pas de réparer l'appareil par vous-même, les réparations doivent être effectuées uniquement par du personnel qualifié.
- **N'utilisez jamais un appareil endommagé!** Lorsqu'il est endommagé, débranchez l'appareil de la prise et contactez le détaillant.
- **AVERTISSEMENT!** Ne pas immerger les parties électriques de l'appareil dans de l'eau ou d'autres liquides.
- Ne tenez jamais l'appareil sous l'eau courante.
- Vérifiez régulièrement la prise d'alimentation et le cordon pour tout dommage. Lorsqu'il est endommagé, il doit être remplacé par un agent de service ou une personne qualifiée de la même manière afin d'éviter un danger ou une blessure.
- Assurez-vous que le cordon n'entre pas en contact avec des objets tranchants ou chauds et maintenez-le à l'écart du feu ouvert. Ne tirez jamais le cordon d'alimentation pour le débrancher de la prise, tirez toujours la prise à la place.
- Assurez-vous que le cordon d'alimentation et/ou le rallonge ne présentent pas de risque de déclenchement.
- Ne laissez jamais l'appareil sans surveillance pendant l'utilisation.
- **AVERTISSEMENT!** Tant que la prise est dans la prise, l'appareil est connecté à la source d'alimentation.
- Éteignez l'appareil avant de le débrancher de la prise.
- Connectez la prise d'alimentation à une prise électrique facilement accessible afin qu'en cas d'urgence l'appareil puisse être débranché immédiatement.
- Ne portez jamais l'appareil par le cordon.
- N'utilisez pas de périphériques supplémentaires qui ne sont pas fournis avec la solution matérielle-logicielle.

FR



- Connectez uniquement l'appareil à une prise électrique dont la tension et la fréquence sont indiquées sur l'étiquette de l'appareil.
- N'utilisez jamais d'accessoires autres que ceux recommandés par le fabricant. Le fait de ne pas le faire pourrait présenter un risque pour la sécurité de l'utilisateur et pourrait endommager l'appareil. Utilisez uniquement des pièces et accessoires d'origine.
- Cet appareil ne doit pas être utilisé par des personnes ayant des capacités physiques, sensorielles ou mentales réduites, ou par des personnes qui ont un manque d'expérience et de connaissances.
- Cet appareil ne doit en aucun cas être utilisé par des enfants.
- Gardez l'appareil et son cordon d'alimentation hors de portée des enfants.
- **ATTENTION:** éteignez TOUJOURS l'appareil et débranchez de la prise d'alimentation avant le nettoyage, l'entretien ou le stockage.

Règlement spécial sur la sécurité

- L'appareil est destiné uniquement à la préparation des aliments. L'utilisation de l'appareil à d'autres fins peut entraîner des dommages à l'appareil ou des lésions corporelles.
-  **ATTENTION! RISQUE DE BRÛLURES!** Les surfaces disponibles et la porte de l'appareil peuvent chauffer à des températures élevées. Ouvrez et touchez l'appareil en utilisant uniquement les poignées et les boutons.
- Lors de l'utilisation de l'appareil laissez un espace d'environ 15 cm autour de l'appareil pour assurer une ventilation adéquate.
- L'appareil n'est pas adapté à être utilisé avec une minuterie externe ou avec un système de commande à distance.
- Placez l'appareil uniquement sur une surface résistant à la chaleur.
- Lors de l'utilisation ne couvrez pas l'appareil et ne placez aucuns objets sur l'appareil.
- N'utilisez pas l'appareil pour la préparation d'aliments ou de boissons dans des récipients fermés parce qu'ils peuvent exploser.
- Ne couvrez pas l'ouverture d'évacuation de fumée à l'arrière de l'appareil.
- Tenez l'appareil à l'écart des surfaces chaudes et des flammes nues. Assurez-vous que l'appareil n'est pas exposé à des températures élevées, à la poussière, aux rayons solaires, à l'humidité, aux gouttes d'eaux et aux éclaboussures.
- Ne versez pas d'eau sur la porte en verre parce qu'elle peut se casser pendant l'utilisation de l'appareil.
- Ne placez aucuns objets sur l'appareil. Ne mettez près de l'appareil ou sur l'appareil aucunes sources de flamme nue par exemple des bougies allumées). Ne placez pas près de l'appareil ou sur l'appareil d'objets remplis d'eau (par exemple des vases).
-  L'appareil est équipé d'un connecteur pour un branchement à un câble externe de compensation assurant la compensation de potentiels.
- Utilisez dans le four uniquement des appareils approuvés par le fabricant.
- Rappelez-vous que lors du fonctionnement les surfaces du four peuvent chauffer à des températures élevées. Ne touchez pas les surfaces chaudes.

- Ne couvrez pas l'appareil pendant le fonctionnement pour éviter de créer un risque d'incendie.
- N'utilisez pas des éponges métalliques. Les éléments de l'éponge métallique peuvent se détacher et créer un risque de choc électrique dans le four.
- N'utilisez pas l'appareil pour la préparation d'aliments ou de boissons dans des récipients fermés parce qu'ils peuvent exploser

Utilisation prévue

- L'appareil est destiné à un usage professionnel.
- Les éléments chauffants peuvent être chauds même s'ils ne sont pas rouges. Les surfaces intérieures d'un four deviennent suffisamment chaudes pour causer des brûlures. Les parties externes du four, comme la vitre de la porte, les ventilations et le panneau de commande, peuvent devenir chaudes. Pendant et après l'utilisation, ne touchez pas et ne laissez pas des vêtements

ou autres matériaux inflammables entrer en contact avec les éléments chauffants ou les surfaces intérieures du four jusqu'à ce qu'ils aient eu suffisamment de temps pour refroidir.

- L'utilisation de l'appareil à d'autres fins sera considérée comme une utilisation inappropriée. L'utilisateur sera seul responsable de l'utilisation incorrecte de l'appareil.

Installation de mise à la terre

Cet appareil est classé dans la **classe de protection I** et doit être raccordé à un sol de protection. La mise à la terre réduit le risque de choc électrique en fournissant un fil d'évacuation pour le courant électrique. Cet appareil est équipé d'un cordon



d'alimentation muni d'un fil de mise à la terre et d'une prise mise à la terre. La fiche doit être branchée sur une prise correctement installée et mise à la terre.



FR

Avant la première utilisation

- Retirez l'emballage et tous les éléments de protection. Assurez-vous que sur ou dans l'appareil ne sont restés aucunes parties de l'emballage.
- Vérifiez que l'appareil est complet (fournis avec : 4 plateaux et 1 poignée pour les plateaux) et qu'aucuns dommages n'ont été créés pendant le transport. En cas de dommages ou de livraison incomplète contactez votre fournisseur (voir --> Garantie).
- Conservez l'emballage pour le stockage de l'appareil s'il n'est pas utilisé pendant une longue période.
- Mettez la poignée et les plateaux dans le four.
- Branchez la fiche à la prise électrique appropriée.

- Puis réglez les paramètres suivants :

Réglage de la valeur	Valeur
Réglage de la température 	300°C
Réglage de la minuterie 	10 minutes

- Le voyant de la température , le voyant de la minuterie  et la lumière à l'intérieur s'allument.

ATTENTION: En raison des résidus du processus de fabrication l'appareil peut dégager une odeur désagréable. Ce phénomène est normal et ne signifie pas que l'appareil est endommagé ou qu'il y a des risques à l'utilisateur. Assurez-vous que l'appareil est bien ventilé.

- Après le temps réglé les voyants de température et de minuterie s'éteignent.
- Avant le nettoyage laissez l'appareil refroidir complètement (voir ---> Nettoyage et entretien).



Schéma électrique

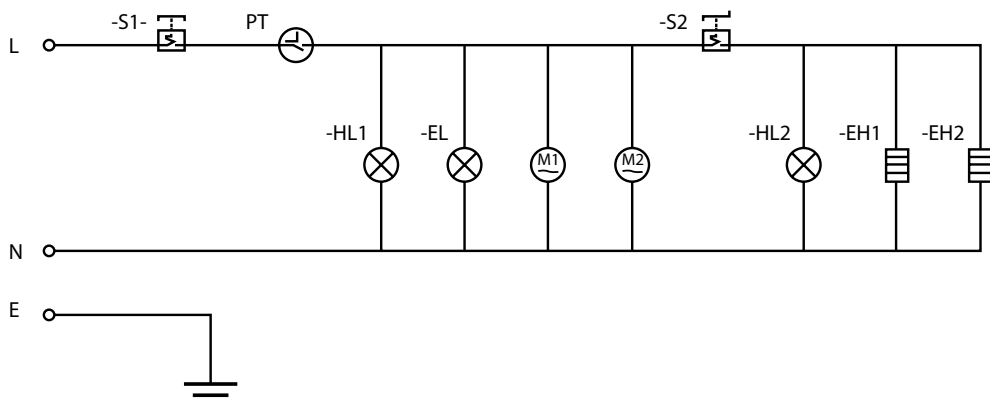

Utilisation

1). Préparation de l'appareil:



- Ouvrez la porte en verre en utilisant la poignée.
- Mettez le plateau dans un endroit approprié.
- Placez les aliments sur les plateaux et fermez la porte.
- Assurez-vous qu'entre les aliments chauffés il y a un espace suffisant pour assurer une distribution uniforme de la chaleur.
- Branchez la fiche à une prise électrique appropriée

ATTENTION: • Ne placez pas trop d'aliments sur un plateau pour éviter d'endommager le plateau.

- Avant de régler la minuterie et la température, vérifiez la recette.

ATTENTION: Ces plateaux ne doivent pas être utilisés pour le stockage ou préparation des aliments acides, alcalins ou salés.

2). Début de la cuisson

- Réglez 2 boutons : le bouton de la température et le bouton de la minuterie à la valeur désirée. L'indicateur de contrôle de la minuterie , l'indicateur de contrôle de température  et la lumière interne de l'appareil sont toutes allumées. L'appareil commence à chauffer.

ATTENTION: Le temps de cuisson dépend du type et de la quantité d'aliments ainsi que des paramètres choisis. Certains types d'aliments peuvent brûler s'ils sont cuits ou grillés trop longtemps. Donc, il faut vérifier régulièrement à travers la porte en verre le degré de cuisson / préparation de la nourriture.

- Après le temps réglé, les voyants de la température et de la minuterie s'éteignent.
- Pour terminer manuellement la cuisson, réglez tout simplement le bouton de la minuterie à „0”.
- Après la cuisson réglez le bouton de la tempéra-

ture à „0°C”.

- Ouvrez la porte en verre en utilisant la poignée et retirez la nourriture.

Attention! Risque de brûlures!

- Ouvrez la porte en verre en utilisant toujours la poignée.
- Pour retirer la nourriture, enlevez la poignée du plateau (inclus) et/ou utilisez les gants de cuisine (non fournis). Faites attention à ne pas endommager les éléments chauffants
- Gardez vos mains loin de la vapeur qui s'évacue de l'intérieur de l'appareil.
- Après avoir utilisé l'appareil retirez la fiche de la prise électrique.
- Avant le nettoyage et la mise de l'appareil dans le lieu de stockage attendez jusqu'à ce qu'il refroidisse complètement



3). Réglage de la minuterie ⌚

- Le temps maximal de cuisson est de 120 minutes. Réglez le bouton de la Minuterie à la valeur désirée. Le temps de cuisson peut être augmenté ou réduit lors du fonctionnement de l'appareil. ATTENTION: Pour un réglage plus précis, d'abord tournez le bouton de la Minuterie pour régler le

4). Réglage de la température 🌡️

- La température maximale de cuisson est de 300°C. Réglez le bouton de la température à la valeur désirée.
- De même la température de cuisson peut être augmentée ou réduite lors du fonctionnement de l'appareil.

ATTENTION: Lorsque la température atteint le réglage désiré, l'indicateur de contrôle de température 🌡️ s'éteint. Si la température baisse, l'indicateur de contrôle de température 🌡️ s'allumera à nouveau. Le processus est répété automatiquement.

ATTENTION: Rappelez-vous que dans la partie inférieure de l'appareil il y a l'interrupteur thermique avec un capuchon de protection (Voir --->

temps un peu plus long, puis retournez la minuterie en réglant le temps nécessaire.

- Lorsque le temps réglé est terminé, le voyant de la température 🌡️ et le voyant de la minuterie ⌚ s'éteignent et vous allez entendre un signal sonore.

REINITIALISER en utilisant l'INTERRUPTEUR DE SECURITE). Il est destiné à protéger l'appareil contre la surchauffe et il l'arrête automatiquement.

Conseils pour la cuisson

- Vérifiez la recette avant de régler la minuterie.
- Assurez-vous qu'entre les aliments chauffés il y a un espace suffisant pour assurer une distribution uniforme de la chaleur.
- La nourriture cuite et les éléments de l'appareil restent encore très chauds après la cuisson.

Ne touchez pas la nourriture et l'appareil avec les mains nues pendant et après l'utilisation de l'appareil.

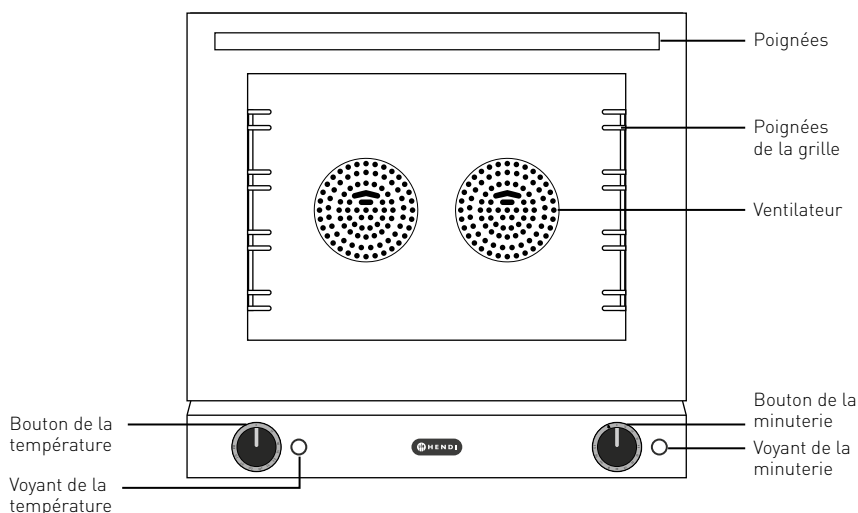

REINITIALISER en utilisant l'INTERRUPTEUR DE SECURITE

Rappelez-vous que dans la partie inférieure de l'appareil il y a l'interrupteur thermique avec un capuchon de protection. Il arrête automatiquement l'appareil lorsqu'il atteint une température trop élevée.

- D'abord débranchez l'appareil de la source d'alimentation en retirant la fiche de la prise électrique.
- Avant le nettoyage laissez l'appareil refroidir complètement.

- Dévissez le capuchon de protection noir de l'„INTERRUPTEUR DE SECURITE“ (l'outil nécessaire non fourni).
- Appuyez sur le bouton pour réinitialiser le circuit surchargé. Vous allez entendre un clic.
- Vissez le capuchon de protection „INTERRUPTEUR DE SECURITE“.

Nettoyage et entretien

Attention!

- Avant le nettoyage débranchez toujours l'appareil de l'alimentation, ouvrez la porte et attendez jusqu'à ce qu'il refroidisse complètement.
- N'utilisez pas les éponges abrasives ou de laine d'acier ou des ustensiles métalliques pour nettoyer l'intérieur de l'appareil ou les parties extérieures de l'appareil.
- Evitez l'utilisation de détergents spray pour ne pas endommager la surface de l'appareil.
- L'appareil doit être régulièrement nettoyé et les débris alimentaires doivent être régulièrement enlevés.
- Essayez les résidus d'huile ou de graisse.
- ATTENTION: La poignée pour le plateau peut être dévissée des deux côtés et enlevée pour le nettoyage (les outils nécessaires ne sont pas fournis).

FR

Parties	Nettoyage	Observations
Tous les accessoires tels que les plateaux, la poignée pour les plateaux, les guides	<ul style="list-style-type: none">- Immergez dans l'eau chaude savonneuse pendant environ 10-20 minutes.- Rincez abondamment avec de l'eau courante.- Essayez avec un chiffon sec avec une petite quantité de détergent doux. Assurez-vous que l'eau ou l'humidité n'ont pas pénétré à l'intérieur de l'appareil.	Essayez soigneusement toutes les parties.
Le boîtier externe	<ul style="list-style-type: none">- Essayez avec un chiffon sec avec une petite quantité de détergent doux. Assurez-vous que l'eau ou l'humidité n'ont pas pénétré à l'intérieur de l'appareil.	
L'intérieur de l'appareil	<ul style="list-style-type: none">- Retirez les débris alimentaires.- Essayez avec un chiffon humide avec une petite quantité de détergent et enlevez éventuellement les miettes ou les liquides renversés.- Attention : Veillez à ne pas endommager les éléments chauffants.	
La porte en verre		

Stockage

- Avant de ranger l'appareil assurez-vous qu'il est débranché de la prise électrique et qu'il est complètement refroidi.
- L'appareil doit être stocké dans un endroit propre et frais.

Dépannage

Si l'appareil ne fonctionne pas correctement, lisez le tableau ci-dessous pour trouver une bonne solution.

Si vous n'est pas capable à résoudre le problème, contactez votre revendeur.



Problème	Cause possible	Solution possible
Après avoir connecté l'appareil à la prise électrique et réglé les paramètres, les voyants s'allument mais l'appareil ne chauffe pas.	Le thermostat défectueux	Contactez votre fournisseur pour réparer l'appareil.
	Au moins l'un des éléments de chauffage est brûlé.	
Après avoir connecté à la prise électrique il est possible de régler les paramètres. L'appareil chauffe normalement mais le voyant ne s'allume pas.	Le voyant endommagé.	Contactez votre fournisseur pour réparer l'appareil.
Le voyant de contrôle s'allume mais l'élément chauffant ne fonctionne pas.	Le câble et la fiche ne sont correctement branchés à la prise électrique.	Vérifiez encore une fois la connexion. Assurez-vous que tous les composants sont correctement connectés.

Caractéristiques techniques

N° de produit	227060	227374
Tension de service et fréquence	220-240V~ 50/60Hz	
Puissance	2670 W	
Degré de protection	I classe	
Coefficient d'étanchéité	IPX3	
Dimensions extérieures	595x595x(H)570 mm	
Poids net	Env. 35 kg	

Observations : Les caractéristiques techniques peuvent être modifiées sans préavis.

Garantie

Tout vice ou toute défaillance entraînant un dysfonctionnement de l'appareil qui se déclare dans les 12 mois suivant la date de l'achat sera éliminé à titre gratuit ou l'appareil sera remplacé par un appareil nouveau si le premier a été dûment exploité et entretenu conformément aux termes de la notice d'exploitation et s'il n'a pas été indûment exploité ou de manière non conforme à sa destination. La présente stipulation ne porte pas de préjudice aux autres droits de l'utilisateur prévus par les dispositions légales. Dans le cas où l'appareil est donné à la réparation ou doit être remplacé

dans le cadre de la garantie, il y a lieu de spécifier le lieu et la date de l'achat de l'appareil et produire un justificatif nécessaire (par ex. facture ou ticket de caisse).

Conformément à notre politique d'amélioration permanente de nos produits, nous nous réservons le droit d'introduire sans avertissement préalable des modifications à l'appareil, à l'emballage et aux caractéristiques techniques précisées dans la documentation.

Élimination et protection de l'environnement

En cas de retrait du produit de l'exploitation l'appareil ne peut pas être jeté avec d'autres déchets ménagers. L'utilisateur est responsable de la remise de l'équipement au point de collecte approprié pour l'équipement usagé. Le non-respect des dispositions ci-dessus peut entraîner les pénalités conformément à la réglementation applicable en matière d'élimination des déchets. La collecte sélective et le recyclage des équipements usagés contribuent à la conservation des ressources natu-

relles et assurent un recyclage sans danger pour la santé et l'environnement.

Pour plus d'informations sur les endroits de collecte des équipements usagés pour le recyclage, contactez la société de collecte des déchets locale. Le producteur et l'importateur ne sont pas responsables du recyclage et du traitement des déchets d'une manière respectueuse de l'environnement directement et dans le système public.



Gentile Cliente,

Grazie per aver acquistato questo apparecchio HENDI. Leggere attentamente questo manuale, prestando particolare attenzione alle norme di sicurezza descritte di seguito, prima di installare e utilizzare questo apparecchio per la prima volta.

Norme di sicurezza



- Questo apparecchio è destinato esclusivamente all'uso commerciale.
- Utilizzare l'apparecchio solo per lo scopo previsto per il quale è stato progettato come descritto nel presente manuale.
- Il produttore non è responsabile per eventuali danni causati da un funzionamento scorretto e da un uso improprio.
- Tenere l'apparecchio e la spina elettrica lontano da acqua e altri liquidi. Nel caso in cui l'apparecchio cada in acqua, rimuovere immediatamente la spina di alimentazione dalla presa. Non utilizzare l'apparecchio fino a quando non è stato controllato da un tecnico certificato. Il mancato rispetto di queste istruzioni causerà rischi pericolosi per la vita.
- Non tentare mai di aprire l'alloggiamento dell'apparecchio da soli.
- Non inserire oggetti nell'alloggiamento dell'apparecchio.
- Non toccare la spina con le mani bagnate o umide.
-  **PERICOLO DI SCOSSE ELETTRICHE!** Non tentare di riparare l'apparecchio da solo, le riparazioni devono essere eseguite solo da personale qualificato.
- **Non utilizzare mai un apparecchio danneggiato!** Quando è danneggiato, scollegare l'apparecchio dalla presa e contattare il rivenditore.
- **AVVERTIMENTO!** Non immergere le parti elettriche dell'apparecchio in acqua o altri liquidi.
- Non tenere mai l'apparecchio sotto l'acqua corrente.
- Controllare regolarmente la spina e il cavo di alimentazione per eventuali danni. Se danneggiato, deve essere sostituito da un agente di servizio o da una persona altrettanto qualificata al fine di evitare pericoli o lesioni.
- Assicurarsi che il cavo non entri in contatto con oggetti appuntiti o caldi e tenerlo lontano dal fuoco aperto. Non tirare mai il cavo di alimentazione per scollegarlo dalla presa, staccare sempre la spina.
- Assicurarsi che il cavo di alimentazione e/o la prolunga non causino rischi di inciampare.
- Non lasciare mai l'apparecchio incustodito durante l'uso.
- **AVVERTIMENTO!** Finché la spina si trova nella presa, l'apparecchio è collegato alla fonte di alimentazione.
- Spegnere l'apparecchio prima di scollegarlo dalla presa.
- Collegare la spina di alimentazione a una presa elettrica facilmente accessibile in modo che in caso di emergenza l'apparecchio possa essere scollegato immediatamente.
- Non portare mai l'apparecchio con il cavo.
- Non utilizzare dispositivi aggiuntivi non forniti insieme all'apparecchio.
- Collegare l'apparecchio a una presa elettrica solo con la tensione e la frequenza indicati sull'etichetta dell'apparecchio.

IT



- Non utilizzare mai accessori diversi da quelli consigliati dal produttore. In caso contrario, potrebbe comportare un rischio per la sicurezza dell'utente e danneggiare l'apparecchio. Utilizzare solo parti e accessori originali.
- Questo apparecchio non deve essere utilizzato da persone con capacità fisiche, sensoriali o mentali ridotte o da persone che hanno una mancanza di esperienza e conoscenze.
- Questo apparecchio non deve, in nessun caso, essere utilizzato dai bambini.
- Tenere l'apparecchio e il suo cavo di alimentazione fuori dalla portata dei bambini.
- **ATTENZIONE:** spegnere SEMPRE l'apparecchio e scollegarlo dalla presa di corrente prima della pulizia, della manutenzione o della conservazione.

Norme speciali di sicurezza

- L'apparecchio è destinato esclusivamente per la preparazione del cibo. L'uso dell'apparecchio per qualsiasi altro scopo può causare danni materiali o le.
-  **ATTENZIONE! PERICOLO DI USTIONI!** Le superfici e la porta disponibili possono riscaldare fino a temperature elevate. Aprire e toccare soltanto utilizzando le maniglie e le manopole.
- Durante l'uso lasciare uno spazio di circa di 15 cm intorno all'apparecchio al fine di garantire una corretta ventilazione.
- L'apparecchio non è progettato per l'uso con un timer esterno o con un sistema di telecomando separato.
- Posizionare l'apparecchio sempre su una superficie resistente al calore.
- Durante l'uso dell'apparecchio non coprirlo e non posizionare oggetti sull'apparecchio.
- Non utilizzare l'apparecchio per la preparazione di cibi o bevande in contenitori chiusi perché essi potrebbero esplodere.
- Non coprire l'apertura di scarico di fumi sul retro.
- Tenere lontano da superfici calde o fiamme libere. Assicurarci che l'apparecchio non è esposto a temperature elevate, polvere, luce solare, umidità, gocce d'acqua e spruzzi.
- Non versare la porta di vetro con acqua perché essa può rompersi durante l'uso dell'apparecchio.
- Non mettere gli oggetti pesanti sull'apparecchio. Non mettere vicino all'apparecchio o sull'apparecchio qualsiasi oggetto che bruciano (ad es. candele). Non mettere vicino all'apparecchio qualsiasi oggetto con l'acqua (p. es. vasi).
-  L'apparecchio è dotato di un connettore per un cavo esterno di compensazione che assicura la compensazione di potenziali.
- Utilizzare nel forno solo i dispositivi approvati dal produttore.
- Ricordarsi che durante il funzionamento le superfici del forno possono riscaldare fino a temperature elevate. Non toccare le superfici calde.
- Non coprire l'apparecchio durante il funzionamento. Questo crea un pericolo di incendio.
- Non usare spugne di metallo. Gli elementi di spugna di metallo possono staccarsi e causare un rischio di scossa elettrica nel forno.
- Non utilizzare l'apparecchio per la preparazione di cibi o bevande in contenitori chiusi perché essi potrebbero esplodere.



Uso previsto

- Il dispositivo è destinato all'uso professionale.
- Gli elementi riscaldanti potrebbero essere caldi anche se non sono più incandescenti. Le superfici interne del forno diventano sufficientemente calde da provocare ustioni. Le parti esterne del forno, come vetro dello sportello, prese d'aria e il pannello di controllo potrebbero diventare caldi. Durante e dopo l'uso, non toccare, o lasciare in-

duimenti o altri materiali infiammabili a contatto con, gli elementi riscaldanti o le superfici interne del forno fino quando non hanno avuto tempo sufficiente per raffreddarsi.

- L'uso del dispositivo per qualsiasi altro scopo sarà considerato un uso improprio. L'utente sarà l'unico responsabile per l'uso scorretto del dispositivo.



Installazione di messa a terra



Questo apparecchio è classificato come **classe di protezione I** e deve essere collegato a un terreno di protezione. La messa a terra riduce il rischio di scosse elettriche fornendo un filo di fuga per la corrente elettrica. Questo apparecchio è dotato di

un cavo di alimentazione che ha un cavo di messa a terra e una spina messa a terra. La spina deve essere collegata a una presa correttamente installata e messa a terra.

Prima del primo uso

- Rimuovere l'imballaggio e le parti di protezione. Assicurarsi che sull'apparecchio non ci sono più i frammenti dell'imballaggio.
- Controllare l'apparecchio per la completezza (incluse 4 teglie da forno e 1 maniglia per teglie) e per possibili danni durante il trasporto. In caso di danni o consegna incompleta, contattare il proprio fornitore (leggere --> Garanzia).
- Conservare l'imballaggio per il stoccaggio dell'apparecchio quando esso non è usato per un lungo periodo.
- Inserire la maniglia e le teglie nel forno.
- Collegare la spina alla presa di corrente adatta.
- Poi regolare le seguenti impostazioni:

- La spia di temperatura  e la spia di timer  e la luce all'interno dell'apparecchio si accendono. **ATTENZIONE:** A causa del residuo del processo di fabbricazione, l'apparecchio può emettere un odore sgradevole. Questo fenomeno è normale e non significa che il forno è danneggiato e che ci sono rischi per l'utente. Assicurarsi che l'apparecchio sia ben ventilato.
- Dopo il tempo impostato la spia di temperatura e la spia di timer si spengono e il timer.
- Prima della pulizia, lasciare raffreddare l'apparecchio completamente (vedi ---> Pulizia e manutenzione).

Impostazione dei valori	Valori
Regolazione della temperatura 	300°C
Regolazione del timer 	10 minuti

Schema elettrico

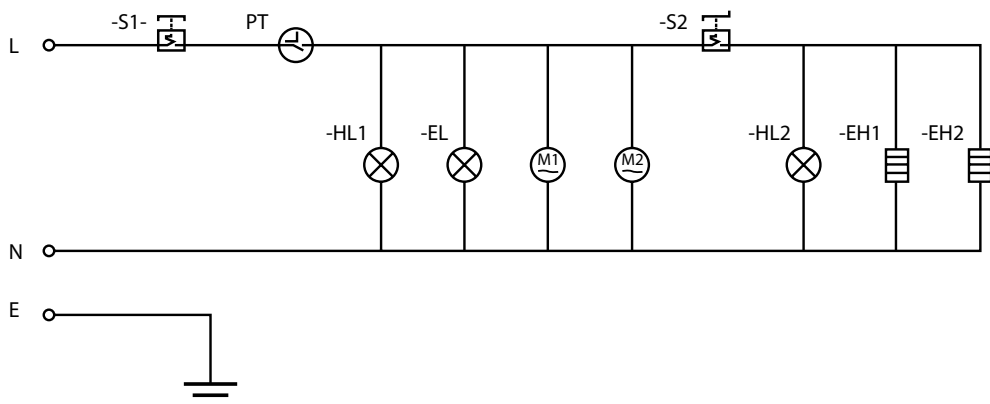

Funzionamento

1). Preparazione dell'apparecchio:



- Aprire la porta di vetro utilizzando la maniglia.
- Mettere la teglia al posto giusto.
- Mettere il cibo sulla teglia da forno e chiudere la porta.
- Assicurarsi che tra il cibo riscaldato sia spazio sufficiente per garantire una distribuzione uniforme del calore.
- Collegare ad una presa di corrente.

ATTENZIONE: • Non mettere su una teglia da forno troppo cibo per evitare danni alla teglia.

- Prima di impostare il timer e la temperatura controllare la ricetta.

ATTENZIONE: non utilizzare queste teglie per lo stoccaggio o per la preparazione di alimenti acidi, alcalini oppure salati.

2). Inizio della cottura

- Regolare 2 manopole: la manopola di temperatura e la manopola di timer al valore desiderato. La spia del controllo Timer , la spia del controllo Temp  e la luce interna dell'apparecchio sono tutte accese. L'apparecchio comincia a scaldarsi. ATTENZIONE: Il tempo di cottura dipende dal tipo e della quantità di cibo ma anche dalle impostazioni. Alcuni tipi di alimenti possono essere bruciati se sono cotti o arrostiti troppo a lungo. Controllare regolarmente attraverso la porta di vetro il livello di cottura / di preparazione dei pasti.
- Dopo il tempo impostato, le spie di temperatura e di timer si spengono-
- Per terminare manualmente la cottura è sufficiente regolare la manopola del timer a „0“.
- Dopo la cottura, impostare la manopola della temperatura al „0°C“.

- Aprire la porta di vetro e rimuovere il cibo utilizzando la maniglia.

Attenzione! Pericolo di ustioni!

- Aprire sempre la porta di vetro utilizzando la maniglia di vetro.
- Per rimuovere il cibo, rimuovere la maniglia dalla teglia (inclusa) e / o utilizzare guanti da forno (non inclusi). Fare attenzione a non toccare o danneggiare gli elementi riscaldanti.
- Tenere le mani lontane dal vapore che è scaricata dall'apparecchio.
- Dopo aver utilizzato l'apparecchio staccare la spina dalla presa di corrente.
- Prima di pulire e mettere l'apparecchio in deposito, attendere fino a quando esso raffredda completamente.



3). Impostazione del timer 🕒

- È possibile impostare il tempo di cottura massimo per 120 minuti. Impostare la manopola del Timer al valore desiderato. Il tempo di cottura può essere aumentato o diminuito durante il funzionamento dell'apparecchio.

ATTENZIONE: Per una regolazione più precisa,

prima ruotare la manopola del Timer per impostare il tempo un po' più lungo e poi girare il timer indietro per impostare il tempo necessario.

- Al termine del tempo impostato, la spia di Timer 🕒, la spia di temperatura 🔥 si spengono e il segnale acustico sarà emesso.

4). Impostazione della temperatura 🔥

- La temperatura massima di cottura è di 300°C. Impostare la manopola della temperatura al valore desiderato.

- Analogamente, la temperatura di cottura può essere aumentata o diminuita durante il funzionamento.

ATTENZIONE: Quando la temperatura raggiunge l'impostazione desiderata, la spia del controllo Temp 🔥 si spegne. Se la temperatura scende, la spia del controllo Temp 🔥 si accende di nuovo. Il processo viene ripetuto automaticamente.

ATTENZIONE: Ricordarsi che nella parte inferiore dell'apparecchio c'è un interruttore termico di sicurezza con un cappuccio di protezione

(Vedi ---> RESET con l'uso dell'INTERRUTTORE DI SICUREZZA). L'interruttore è utilizzato per la protezione contro il surriscaldamento e si spegne automaticamente.

Consigli per la cottura

- Prima di impostare il timer e la temperatura controllare la ricetta.
- Assicurarsi che tra il cibo riscaldato sia spazio sufficiente per garantire una distribuzione uniforme del calore.
- Il cibo cotto e le parti dell'apparecchio sono molto caldi dopo la cottura. Non toccare il cibo o l'apparecchio con le mani nude durante e dopo l'uso dell'apparecchio.

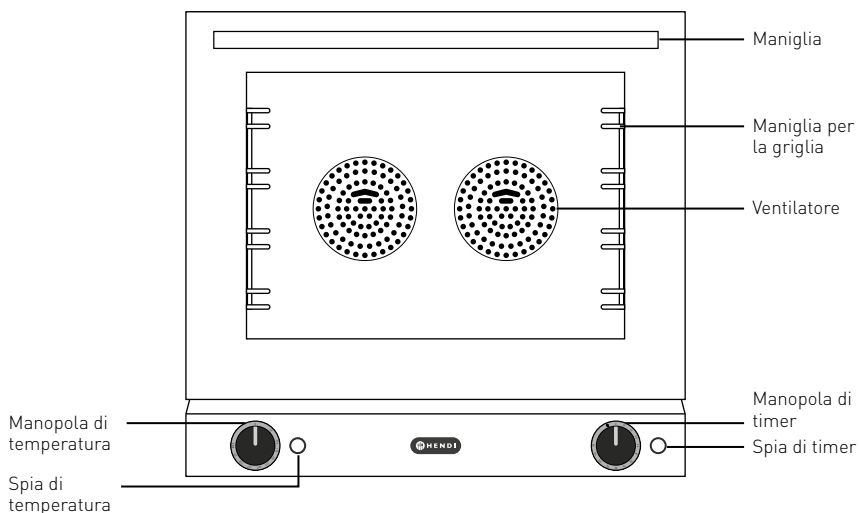

RESET con l'uso dell'INTERRUTTORE DI SICUREZZA

Ricordarsi che nella parte inferiore dell'apparecchio c'è INTERRUTTORE DI SICUREZZA con un cappuccio di protezione. L'interruttore spegne automaticamente l'apparecchio quando la temperatura è troppo alta.

- In primo luogo, scollegare l'apparecchio dalla presa di corrente togliendo la spina.
- Prima della pulizia lasciare l'apparecchio raffreddare completamente.

- Svitare il cappuccio di protezione nero dall'„INTERRUTTORE DI SICUREZZA“ (lo strumento non fornito).
- Premere il pulsante per resettare il circuito di sovraccarico. Si sente un clic.
- Avvitare il cappuccio di protezione nero dell'„INTERRUTTORE DI SICUREZZA“.

Pulizia e manutenzione

Attenzione!

- Prima della pulizia scollegare sempre l'apparecchio dalla rete elettrica, aprire la porta e attendere fino a che l'apparecchio raffreddi completamente.
- Non utilizzare spugne abrasive, detersivi o lana d'acciaio o utensili metallici per pulire l'interno del forno o le parti esterni dell'apparecchio.
- Evitare l'uso di spray in quanto potrebbero danneggiare la superficie.

- Pulire l'apparecchio regolarmente da residui di cibo.
- Pulire i residui di olio o grasso.
- ATTENZIONE: La maniglia per taglie da forno può essere svitata e rimossa per la pulizia (gli strumenti non forniti).

Parti	Pulizia	Commento
Tutti gli accessori quali le teglie, la maniglia da teglia e le guide	- Mettere a bagno in acqua calda e sapone per circa 10-20 minuti. - Sciacquare abbondantemente con acqua corrente.	Asciugare accuratamente tutte le parti.
Scatola esterna	- Pulire con un panno asciutto con una piccola quantità di detersivo delicato. Assicurarsi che nella parte interna dell'apparecchio non è penetrata l'acqua o l'umidità.	
Interno dell'apparecchio	- Rimuovere residui di cibo. - Pulire con un panno umido con una piccola quantità di detersivo delicato, rimuovendo eventuali bricioli e liquidi rovesciati.	
Porta di vetro	- Attenzione: Fare attenzione a non danneggiare gli elementi riscaldanti.	

Stoccaggio

- Prima di stoccare l'apparecchio assicurarsi che è stato scollegato dalla presa elettrica e che è completamente raffreddato.

- L'apparecchio deve essere conservato in un luogo pulito e fresco.

Risoluzione dei problemi

Se l'apparecchio non funziona correttamente, leggere la seguente tabella per trovare la soluzione giusta.

Se non si riesce a risolvere il problema, contattare il rivenditore.



Problema	Causa possibile	Soluzione possibile
Dopo aver collegato l'apparecchio a una presa elettrica e impostato l'apparecchio, le spie si accendono ma l'apparecchio non si riscalda.	Termostato difettoso Almeno uno degli elementi riscaldanti è bruciato.	Contattare il proprio rivenditore per le riparazioni.
Dopo aver collegato a una presa elettrica non è possibile effettuare le impostazioni. L'apparecchio si riscalda ma la spia non si accende.	Spia difettosa.	Contattare il proprio rivenditore per le riparazioni.
La spia non si accende, l'elemento riscaldante non funziona.	Il cavo e la spina non sono bene collegati a una presa elettrica.	Controllare nuovamente la connessione. Assicurarsi che tutti i componenti siano collegati correttamente.

Specifiche tecniche

N. del prodotto	227060	227374
Tensione di funzionamento e frequenza	220-240V~ 50/60Hz	
Potenza	2670 W	
Classe di protezione	I classe	
Tasso di perdita	IPX3	
Dimensioni esterne	595x595x(H)570 mm	
Peso netto	Circa 35 kg	

Commento: Le specifiche tecniche sono soggette a modifiche senza qualsiasi preavviso.

IT

Garanzia

Qualsiasi difetto che influenza la funzionalità del dispositivo che compaia entro un anno dall'acquisto sarà corretto a titolo interamente gratuito o con la sostituzione del prodotto che è stato utilizzato e sottoposto a manutenzione corretta seguendo le istruzioni, senza alcuna violazione. I diritti legali del cliente non sono assolutamente modificati. Nel caso in cui l'intervento di manutenzione o sostitu-

zione sia previsto nel periodo di validità della garanzia, precisare dove e quando si è acquistato il prodotto, possibilmente allegando lo scontrino.

In linea con la nostra politica di sviluppo continuo dei prodotti, ci riserviamo il diritto di modificare il prodotto, l'imballo e le specifiche di documentazione, senza notifica alcuna.

Smaltimento e protezione dell'ambiente

In caso di ritiro dell'apparecchiatura dal funzionamento il prodotto non può essere smaltito con altri rifiuti domestici. L'utente è responsabile della consegna dell'attrezzatura al punto di raccolta appropriato per l'attrezzatura usata. Il mancato rispetto delle disposizioni sopramenzionate può comportare l'imposizione di sanzioni in conformità con le normative vigenti in materia di smaltimento dei rifiuti. La raccolta e il riciclaggio selettivi di attrezzature usate contribuiscono alla conservazione delle risorse naturali e garantiscono il riciclaggio

in modo tale da non nuocere alla salute e all'ambiente.

Per ulteriori informazioni sui luoghi di smaltimento delle apparecchiature usate per il riciclaggio, contattare la società locale di raccolta dei rifiuti. Il produttore e l'importatore non sono responsabili per il riciclaggio e il trattamento dei rifiuti in modo ecologico, sia direttamente che nel quadro del sistema pubblico.



Stimate client,

Vă mulțumim pentru achiziționarea acestui aparat HENDI. Citiți cu atenție acest manual, acordând o atenție deosebită reglementărilor de siguranță prezentate mai jos, înainte de a instala și utiliza acest aparat pentru prima dată.

Regulile de siguranță



- Acest aparat este destinat numai pentru uz comercial.
- Utilizați aparatul numai în scopul pentru care a fost proiectat conform descrierii din acest manual.
- Producătorul nu este răspunzător pentru nici o deteriorare cauzată de funcționarea incorectă și de utilizarea necorespunzătoare.
- Păstrați aparatul și ștecherul departe de apă și de alte lichide. În cazul în care aparatul cade în apă, scoateți imediat ștecherul de alimentare din priză. Nu utilizați aparatul înainte de verificarea acestuia de către un tehnician certificat. Nerespectarea acestor instrucțiuni va cauza riscuri care pun viața în pericol.
- Nu încercați niciodată să deschideți singur carcasa aparatului.
- Nu introduceți obiecte în carcasa aparatului.
- Nu atingeți ștecherul cu mâinile umede sau umede.
- ⚠ **PERICOL DE ȘOC ELECTRIC!** Nu încercați să reparați singur aparatul, reparațiile trebuie efectuate numai de personal calificat.
- **Nu folosiți niciodată un aparat deteriorat!** Când este deteriorat, deconectați aparatul de la priză și contactați distribuitorul.
- **AVERTISMENT!** Nu scufundați părțile electrice ale aparatului în apă sau alte lichide.
- Nu țineți niciodată aparatul sub jet de apă.
- Verificați cu regularitate ștecherul și cablul de alimentare pentru orice deteriorare. În cazul deteriorării, acesta trebuie înlocuit de un agent de service sau de o persoană calificată în mod similar, pentru a evita pericolul sau rănirea.
- Asigurați-vă că cablul nu intră în contact cu obiecte ascuțite sau fierbinți și păstrați-l departe de focul deschis. Nu trageți niciodată cablul de alimentare pentru a-l deconecta de la priză, trageți întotdeauna ștecherul în schimb.
- Asigurați-vă că cablul de alimentare și/sau cablul prelungitor nu provoacă pericol de deplasare.
- Nu lăsați niciodată aparatul nesupravegheat în timpul utilizării.
- **AVERTISMENT!** Atâta timp cât ștecherul este în priză, aparatul este conectat la sursa de alimentare.
- Opriți aparatul înainte de a-l deconecta de la priză.
- Conectați ștecherul la o priză electrică ușor accesibilă, astfel încât, în caz de urgență, aparatul să poată fi deconectat imediat.
- Nu purtați niciodată aparatul de cablu.
- Nu utilizați dispozitive suplimentare care nu sunt furnizate împreună cu aparatul.

RO



- Conectați aparatul numai la o priză electrică cu tensiunea și frecvența menționate pe eticheta aparatului.
- Nu folosiți niciodată alte accesorii decât cele recomandate de producător. Nerespectarea acestui lucru ar putea reprezenta un risc de siguranță pentru utilizator și ar putea deteriora aparatul. Utilizați numai piese originale și accesorii.
- Acest aparat nu trebuie operat de persoane cu capacități fizice, senzoriale sau mentale reduse sau de persoane care au o lipsă de experiență și cunoștințe.
- Acest aparat nu ar trebui, în nici un caz, să fie utilizat de copii.
- Nu lăsați aparatul și cablul de alimentare la îndemâna copiilor.
- **AVERTISMENT:** Opriți întotdeauna aparatul și deconectați de la priză înainte de curățare, întreținere sau depozitare.

Regulamente speciale de siguranță

- Acest aparat este destinat exclusiv preparării mâncării. Orice altă utilizare poate avaria aparatul sau poate provoca accidente.
-  **ATENȚIE! PERICOL DE ARSURI!** Temperatura suprafețelor accesibile și a ușii poate crește foarte mult în timpul utilizării. Aparatul trebuie atins doar pe mânere și butoane.
- În timpul utilizării lăsați cel puțin 15 cm ca spațiu de ventilație.
- Acest aparat nu este construit spre a fi utilizat cu ajutorul unui cronometru extern sau al unui sistem de control separat.
- Puneți aparatul doar pe suprafețe rezistente la căldură.
- Nu puneți obiecte grele peste aparat și nici nu-l acoperiți în timpul utilizării.
- Nu folosiți aparatul pentru a prepara alimentele sau lichidele care se află în recipiente închise întrucât acestea pot exploda.
- Nu acoperiți orificiul de evacuare a fumului din partea din spate a aparatului.
- Țineți aparatul la distanță de suprafețele fierbinți și de focul deschis. Protejați aparatul contra căldurii, prafului, luminii solare directe, umezelii, picăturilor și apei împrășcate.
- Nu turnați apă pe ușa din sticlă pentru că aceasta se va sparge în timpul funcționării.
- Nu puneți obiecte pe aparat. Nu puneți obiecte care conțin surse de foc (de exemplu, lumânări) pe aparat sau lângă acesta. Nu așezați obiecte care conțin apă (de exemplu vase) pe sau lângă aparat.
-  Acest aparat este prevăzut cu o bornă de conexiune cu echipotencial care să permită racordarea încrucișată cu alte echipamente.
- Folosiți la acest cuptor doar dispozitivele care au fost aprobate de producător.
- Atenție că suprafețele cuptorului pot deveni foarte fierbinți în timpul utilizării. Nu atingeți aceste suprafețe.
- Nu acoperiți niciodată cuptorul în timpul utilizării. Acest lucru prezintă pericol de incendiu.
- Nu folosiți lopățele metalice. Părți din acestea s-ar putea rupe și crea un pericol electric în cuptor.
- Nu folosiți cuptorul pentru a prepara alimentele sau lichidele care se află în recipiente închise întrucât acestea pot exploda.

Utilizare preconizată

- Acesta este un aparat de uz profesional.
- Elementele de încălzire pot fi fierbinți chiar dacă nu sunt aprinse. Suprafețele interioare ale unui cuptor devin suficient de fierbinți încât pot cauza arsuri. Părțile exterioare ale cuptorului, de exemplu ușa din sticlă, orificiile de ventilație și panoul de control, pot deveni fierbinți. În timpul utilizării și după utilizare, nu atingeți și nu per-

- miteți ca hainele sau alte materiale inflamabile să intre în contact cu elementele de încălzire sau cu suprafețele interioare ale cuptorului, înainte ca acestea să aibă suficient timp pentru a se răci.
- Utilizarea aparatului în orice alt scop reprezintă o utilizare incorectă. Utilizatorul este singurul răspunzător de orice utilizare incorectă a aparatului.



Instalare împământare

Acest aparat este clasificat ca **clasa de protecție I** și trebuie conectat la un sol de protecție. Împământarea reduce riscul de șoc electric prin furnizarea unui cablu de evacuare pentru curentul

electric. Acest aparat este echipat cu un cablu de alimentare care are un fir de împământare și ștecher cu împământare. Ștecherul trebuie conectat la o priză instalată și împământată corespunzător.



Pregătirea înainte de prima utilizare

- Desfaceți ambalajul și învelitoarea de protecție. Aveți grijă ca pe aparat sau în interiorul acestuia să nu rămână resturi de ambalaj.
- Verificați integralitatea coletului (sunt incluse 4 tăvi și 1 mâner de tavă) și să nu se fi produs avarii în timpul transportului. În cazul unor avarii sau al unei livrări incomplete, luați legătura cu furnizorul (Vedeți ---> Garanția).
- Păstrați ambalajul pentru a depozita aparatul atunci când nu este folosit o perioadă mai lungă de timp.
- Puneți în ambalaj toate tăvile și mânerul de tavă.
- Introduceți ștecherul într-o priză electrică adecvată.
- Selectați consecutiv setările următoare.

- Indicatorul de comandă Temp  , indicatorul de comandă Timer  și lampa interioară a aparatului se aprind.

NOTĂ: Resturile rămășă din fabricație pot face ca aparatul să emită un ușor miros. Acest lucru este normal și nu este un semn de defecțiune sau de pericol. Asigurați-vă că aparatul este bine ventilat.

- În momentul în care timpul setat se termină, indicatoarele de timp și temperatură se sting.
- Lăsați aparatul să se răcească de tot înainte de a-l curăța (Vezi ---> Curățarea și întreținerea).

Comanda	Setarea
Controlul temperaturii 	300°C
Controlul timpului 	10 minute



Schema electrică

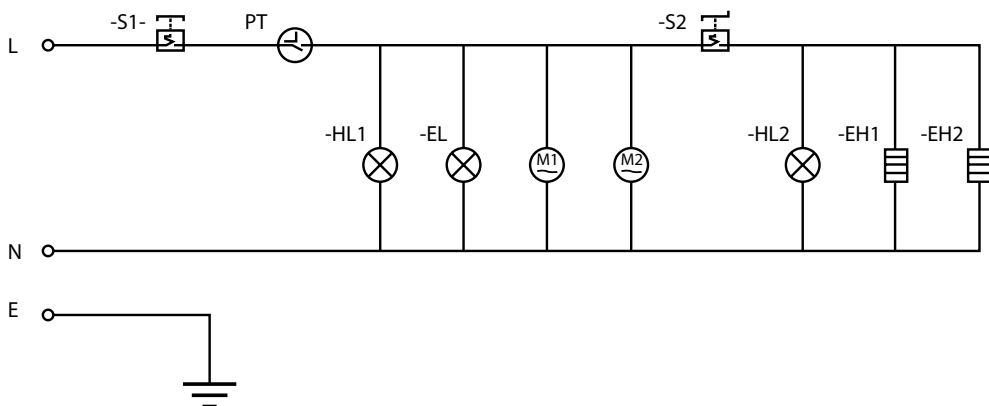



Modul de utilizare

1). Pregătirea:

- Deschideți ușa de sticlă apucând-o de mâner.
- Introduceți tava în poziția corectă.
- Puneți alimentele în tăvi și închideți ușa.
- Verificați dacă alimentele au suficient spațiu în jur pentru a se obține o distribuție uniformă a căldurii.
- Introduceți ștecherul într-o priză electrică adecvată.

2). Începeți prepararea

- Setați cele 2 comenzi: Comanda Timer și comanda Temp se setează la valorile dorite. Indicatorul de control al cronometrului , Indicatorul de control al temperaturii  și lumina internă ale aparatului sunt aprinse. Aparatul va începe să se încingă.
- NOTĂ: Durata optimă de preparare depinde de tipul și de dimensiunea alimentelor, ca și de setările selectate. Unele tipuri de alimente se pot arde dacă sunt coapte, prăjite sau fripte pe grătar un timp prea îndelungat. Prin urmare, trebuie să verificați regulat prin ușa de sticlă gradul în care s-au preparat alimentele.
- În momentul în care timpul setat se termină, indicatoarele de timp și temperatură ale aparatului se sting.
- Pentru a termina manual procesul de preparare, aduceți comanda Timer la poziția „0”.

NOTĂ: • Nu supraîncărcați tava pentru a evita orice stricăciune.

- Verificați mai întâi rețeta pentru a face setările de timp și temperatură.

ATENȚIE: Nu folosiți aceste tăvi pentru prelucrare și stocare alimente sărate, acide sau alcaline.

- După preparare aduceți comanda Temp la „0°C”.
- Deschideți ușa de sticlă apucând-o de mâner și scoateți alimentele

Atenție! Risc de arsuri!

- Întotdeauna deschideți ușa de sticlă apucând-o de mâner.
- Pentru a scoate alimentele folosiți mânerul de tavă (livrat) și/sau mănușa specială (nelivrată). Aveți grijă să nu atingeți și să nu deteriorați elementele de încălzire.
- Țineți mâinile la distanță de aburul care iese din aparat.
- După utilizare scoateți ștecherul din priză.
- Lăsați întotdeauna aparatul să se răcească complet înainte de a-l curăța și depozita.



3). Controlul timpului ⌚

- Timpul de preparare poate fi setat la maximum 120 minute. Pentru aceasta setați comanda Timer la perioada dorită. Timpul de preparare poate fi prelungit sau scurtat în orice moment în timpul preparării.

4). Controlul temperaturii 🌡️

- Temperatura de preparare poate fi setată la maximum 300°C. Pentru aceasta setați comanda Temp la temperatura dorită.
- În mod similar, temperatura de preparare poate fi mărită sau micșorată în orice moment în timpul preparării.

NOTĂ: Când temperatura atinge setarea dorită, Indicatorul de control al temperaturii 🌡️ se va opri. Dacă temperatura scade, Indicatorul de control al temperaturii 🌡️ se va aprinde din nou. Acest proces se repetă automat.

NOTĂ: De notat că există un dispozitiv de decuplare de protecție situat în partea din spate jos a aparatului și că acest dispozitiv are un capac de protecție (Vezi ----> RESETAREA și DECUPLAREA DE SIGURANȚĂ). Acest dispozitiv are rolul de a nu lăsa aparatul să se încingă prea tare și de a-l opri automat.

NOTĂ: Pentru a seta timpul cu și mai multă precizie, răsuciți mai întâi ușor butonul Timer dincolo de poziția dorită și apoi reveniți la poziția dorită.

- În momentul în care perioada setată se încheie lămpile indicatoare ale comenzilor Timer ⌚ și Temp 🌡️ se sting și se aude un semnal sonor.

Sugestii pentru preparare

- Verificați mai întâi rețeta pentru a face setările comenzilor de timp și de temperatură.
- Verificați dacă alimentele au suficient spațiu în jur pentru a se obține o distribuție uniformă a căldurii.
- Alimentele preparate și piesele aparatului vor fi foarte fierbinți un timp după preparare. Nu le atingeți cu mâinile goale în timpul funcționării aparatului sau la scurt timp după utilizare.

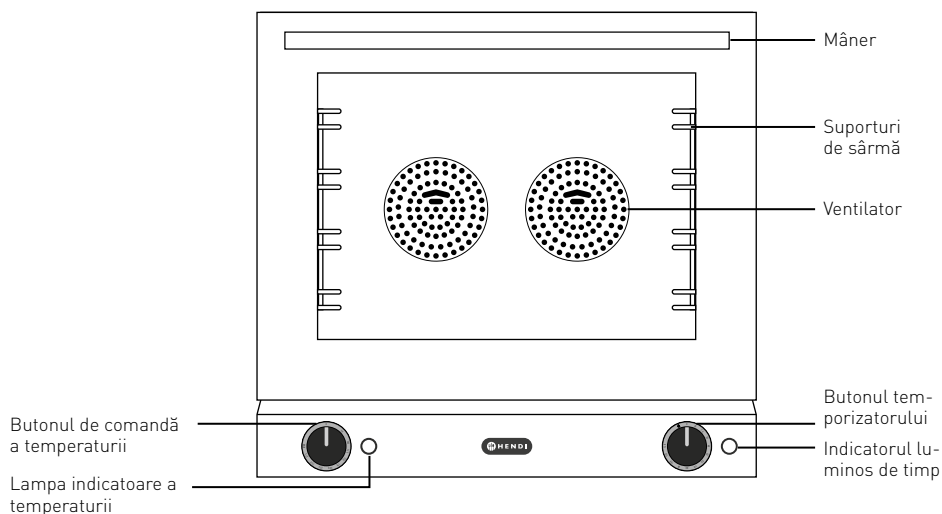

RESETAREA și DECUPLAREA DE SIGURANȚĂ

De notat că există un dispozitiv de decuplare de protecție situat în partea din spate jos a aparatului și că acest dispozitiv are un capac de protecție. În acest fel aparatul se oprește automat atunci când temperatura crește prea mult.

- Mai întâi scoateți aparatul din priză.
- Lăsați aparatul să se răcească complet.

- Deșurubați (șurubelnița nu este livrată) capacul de protecție al dispozitivului de „OPRIRE DE SIGURANȚĂ”.
- Apăsăți butonul RE-SET pentru a reseta circuitul suprasolicitat. Trebuie să se audă un clic.
- Înșurubați la loc capacul de protecție pe butonul „DECUPLARE DE SIGURANȚĂ”.

Curățarea și întreținerea

Avertisment!

- Înainte de a curăța aparatul scoateți-l din priză și lăsați-l să se răcească complet.
- Nu folosiți niciodată bureți sau detergenți abrazivi, bureți de sârmă sau ustensile metalice pentru a curăța părțile interioare sau exterioare ale aparatului.
- Nu folosiți sprayuri deoarece acestea ar putea deteriora suprafața aparatului.
- Acest aparat trebuie curățat în mod regulat, iar resturile alimentare trebuie îndepărtate.
- Ștergeți tot uleiul sau toată grăsimea rămasă.
- NOTĂ: Suporturile pentru tăvi situate pe cele două laturi pot fi deșurubate (șurubelnițele nu sunt livrate) pentru a le scoate și a le curăța.

Piese	Cum se curăță	Observații
Toate accesoriile cum ar fi tăvile, mânerul pentru tăvi, suporturile pentru tăvi	- Scufundați-le în apă călduță cu săpun timp de 10 până la 20 de minute - Clătiți bine sub jet de apă de la robinet.	La sfârșit uscați bine aceste piese.
Carcasa exterioară	- Se curăță ștergând-o cu o cârpă moale și un detergent slab. Aveți grijă ca în aparat să nu pătrundă apă sau umezeală.	
Interiorul aparatului	- Înlăturați toate depunerile de alimente. - Ștergeți cu o cârpă umedă și cu un detergent ușor pentru a curăța petele sau stropii.	
Ușa de sticlă	- Notă: Aveți grijă să nu deteriorați elementele de încălzire.	

Depozitare

- Asigurați-vă întotdeauna înainte de depozitare că aparatul a fost deconectat de la sursa de alimentare și s-a răcit complet.
- Depozitați aparatul într-un loc răcoros și curat.

Depanare

Dacă aparatul nu funcționează bine consultați tabelul de mai jos pentru a găsi soluția.

Dacă nu puteți rezolva problema luați legătura cu furnizorul/agentul de service.

Problemă	Cauză posibilă	Soluție posibilă
În momentul în care aparatul se conectează la priză setările comenzilor sunt stabilite iar lumina indicatoare se aprind. Totuși, aparatul nu se încălzește.	Termostatul este defect	Duceți aparatul la furnizor sau la agentul de service pentru reparații.
	Cel puțin unul dintre elementele de încălzire este ars.	
În momentul în care aparatul se conectează la priză setările comenzilor sunt stabilite. Se încălzește normal. Totuși indicatorul nu este pornit.	Lampa indicatoare este defectă.	Duceți aparatul la furnizor sau la agentul de service pentru reparații.
Nici indicatorul și nici elementele de încălzire nu funcționează	Cordonul de alimentare și ștecherul nu sunt bine conectate la priză.	Verificați din nou conexiunea. Verificați dacă toate conexiunile sunt bine fixate.



Specificația tehnică

Articol nr.	227060	227374
Tensiune și frecvența de funcționare	220-240V~ 50/60Hz	
Consum energetic	2670 W	
Clasa de protecție	Clasa I	
Clasa de protecție contra apei	IPX3	
Dimensiuni exterioare	595x595x(H)570 mm	
Greutate netă	Aprox. 35 kg	

Observații: Specificația tehnică poate fi modificată fără preaviz.

Garanție

Orice defecțiune care afectează funcționarea aparatului apărută la mai puțin de un an de la cumpărarea acestuia va fi remediată prin reparație sau înlocuire gratuită, cu condiția ca aparatul să fi fost folosit și întreținut conform instrucțiunilor nu să nu fi fost bruscat sau folosit necorespunzător în vreun fel. Drepturile dumneavoastră legale nu sunt afec-

tate. Dacă aparatul este în garanție, menționați când și de unde a fost cumpărat și includeți dovada cumpărării (de ex. chitanța).

Conform politicii noastre de dezvoltare continuă a produsului, ne rezervăm dreptul de a modifica produsul, ambalajul și documentația fără notificare.

Eliminarea și mediul înconjurător

La dezafectarea aparatului, produsul nu trebuie aruncat împreună cu alte deșeuri menajere. În schimb, este responsabilitatea dumneavoastră să eliminați echipamentul uzat prin predarea acestuia la un punct de colectare desemnat. Nerespectarea acestei reguli poate fi penalizată în conformitate cu reglementările aplicabile privind eliminarea deșeurilor. Colectarea separată și reciclarea echipamentului dumneavoastră uzat la momentul debarasării contribuie la conservarea resurselor naturale și

asigură realizarea reciclării într-un mod care protejează sănătatea ființelor umane și a mediului. Pentru informații suplimentare privind modul în care puteți preda deșeurile dumneavoastră în scopul reciclării, vă rugăm să contactați compania locală de colectare a deșeurilor. Producătorii și importatorii nu își asumă responsabilitatea cu privire la reciclarea, tratarea și eliminarea ecologică a deșeurilor, fie direct, fie prin intermediul unui sistem public.

RO



Благодарим Вас за покупку этого устройства Hendi. Внимательно прочитайте это руководство, обращая особое внимание на правила безопасности, изложенные ниже, перед установкой и использованием этого устройства в первый раз..

Правила безопасности

- Это оборудование предназначено только для коммерческого использования.
- Используйте прибор только по назначению, для которого он был разработан, как описано в данном руководстве.
- Изготовитель не несет ответственности за любой ущерб, вызванный неправильной работой и неправильным использованием.
- Держите прибор и электрическую вилку подальше от воды и других жидкостей. В случае, если прибор попадает в воду, немедленно снимите вилку питания с розетки. Не используйте устройство до тех пор, пока оно не будет проверено сертифицированным техническим специалистом. Несоблюдение этих инструкций приведет к угрожающей жизни опасности.
- Никогда не пытайтесь открыть корпус прибора самостоятельно.
- Не вставляйте объекты в корпус прибора.
- Не прикасайтесь к вилке мокрыми или влажными руками.
-  **ОПАСНОСТЬ ПОРАЖЕНИЯ ЭЛЕКТРИЧЕСКИМ ТОКОМ!** Не пытайтесь самостоятельно отремонтировать прибор, ремонт должен проводиться только квалифицированный персонал.
- **Никогда не используйте поврежденный прибор!** Когда устройство повреждено, отсоедините устройство от розетки и обратитесь к продавцу.
- **ПРЕДУПРЕЖДЕНИЕ!** Не погружайте электрические части прибора в воду или другие жидкости.
- Никогда не удерживайте прибор под проточной водой.
- Регулярно проверяйте штекер питания и шнур на наличие повреждений. В случае повреждения его необходимо заменить сервисным агентом или лицом, имеющим аналогичную квалификацию, с тем чтобы избежать опасности или травм.
- Убедитесь, что шнур не соприкасается с острыми или горячими предметами и держите его подальше от открытого огня. Никогда не тяните шнур питания, чтобы отсоединить его от розетки, всегда тяните вилку вместо нее.
- Убедитесь, что шнур питания и/или удлинитель не вызывают опасности аварии.
- Никогда не оставляйте прибор без присмотра во время использования.
- **ПРЕДУПРЕЖДЕНИЕ!** Пока штекер находится в розетке, прибор подключается к источнику питания.
- Выключите устройство, прежде чем отсоединить его от розетки.
- Подключите вилку питания к легкодоступной электрической розетке, чтобы в случае аварийной ситуации устройство можно было немедленно отключить.
- Никогда не носите прибор за шнур.

- Не используйте дополнительные устройства, которые не поставляются вместе с устройством.
- Подключите прибор только к электрической розетке с напряжением и частотой, указанными на этикетке устройства.
- Никогда не используйте аксессуары, кроме тех, которые рекомендованы производителем. Невыполнение этого требования может представлять опасность для безопасности пользователя и привести к повреждению устройства. Используйте только оригинальные детали и аксессуары.
- Этот прибор не должен эксплуатироваться лицами с ограниченными физическими, сенсорными или умственными возможностями, или лицами, не имеющими опыта и знаний.
- Этот прибор ни при каких обстоятельствах не должен использоваться детьми.
- Держите устройство и его шнур питания в недоступном для детей месте.
- **ПРЕДУПРЕЖДЕНИЕ:** ВСЕГДА выключите устройство и отключите розетку от розетки перед очисткой, обслуживанием или хранением.

Специальные правила безопасности

- Устройство предназначено исключительно для приготовления пищи. Использование устройства для любых других целей может привести к повреждению устройства или травме тела.
-  **ВНИМАНИЕ! ОПАСНОСТЬ ОЖОГОВ!** Доступные поверхности и двери могут нагреваться до высоких температур. Открывайте и прикасайтесь к устройству только с помощью держателей и ручек.
- Во время использования, оставьте пространство прим. 15 см вокруг устройства для обеспечения необходимой вентиляции.
- Устройство не предназначено для использования с внешним таймером или отдельной системой дистанционного управления.
- Устанавливайте устройство только на термостойкой поверхности.
- Во время эксплуатации не накрывайте устройство и не ставьте на него какие-нибудь предметы.
- Не используйте устройство для приготовления пищи или напитков в герметичных контейнерах, как они могут взорваться.
- Не закрывайте дымоудаляющего отверстия с задней стороны устройства.
- Храните вдали от горячих поверхностей и открытого пламени. Убедитесь, что устройство не подвергается воздействию высоких температур, пыли, солнечного света, влаги, капель воды и брызг.
- Не лейте воду на стеклянные двери, потому что они могут треснуть при использовании устройства.
- Не ставьте на устройство какие-либо предметы. Рядом с устройством или на нем не устанавливайте горящие предметы (например, зажженные свечи). Рядом с устройством или на нем не устанавливайте предметы, наполненные водой (например, вазы).



-  Устройство оснащено разъемом для подключения внешнего кабеля для выравнивания потенциалов.
- В печи используйте только устройства, одобренные производителем.
- Помните, что во время работы поверхности печи могут нагреваться до высоких температур. Не прикасайтесь к горячим поверхностям.
- Не накрывайте устройство во время работы. Это создает опасность возникновения пожара.
- Не используйте металлические мочалки. Элементы металлической мочалки могут оторваться и вызвать риск поражения электрическим током.
- Не используйте устройство для приготовления пищи или напитков в герметичных контейнерах, так как это грозит взрывом контейнера.

Предполагаемое использование

- Устройство предназначено для профессионального использования.
- Нагревательные элементы могут быть горячими, даже если они не светятся. Внутренняя поверхность печи может нагреться до достаточно высокой температуры, чтобы вызвать ожоги. Наружные части печи, в том числе стекло дверцы, вентиляционные отверстия и панель управления, могут сильно нагреваться. Запрещается прикасаться к нагревательным

элементам и внутренним поверхностям печи во время и после работы, пока они не остыли, а также допускать их контакт с одеждой или горячими материалами.

- Использование устройства для любых других целей будет рассматриваться, как использование не по назначению. Пользователь будет нести исключительную ответственность за неправильное использование устройства.

RU

Установка заземления

Этот прибор относится к **классу защиты I** и должен быть подключен к защитному грунту. Заземление снижает риск поражения электрическим током, обеспечивая выход провода для электрического тока. Этот прибор оснащен шнуром пи-



тания с заземляющим проводом и заземленной штепсельной вилкой. Вилка должна быть подключена к розетке, которая правильно установлена и заземлена.

Перед первым использованием

- Т 4 противня и 1 держатель противня) и возможные повреждения во время транспорта. В случае повреждения или неполной поставки, обратитесь к поставщику (смотри --> Гарантия).
- Сохраните упаковку для хранения устройства, если оно не используется в течение длительного времени.
- Поместите держатель и противни в печь.
- Вставьте вилку в подходящую электрическую настенную розетку.
- Сделайте последовательно следующие настройки:

Установка значений	Настройка
Установка температуры 	300°C

Установка таймера 	10 минут
---	----------

- Загорятся световой индикатор температуры , световой индикатор таймера  и свет внутри устройства.

ВНИМАНИЕ: Из-за остатков производственного процесса, устройство может выделять неприятный запах. Это нормальное явление и не является признаком неисправности печи или риском для пользователя. Убедитесь, что устройство хорошо вентилируется.

- После заданного времени гаснут световые индикаторы температуры и таймера.
- Перед очисткой, оставьте прибор, чтобы он полностью остыл (смотри --> Чистка и обслуживание).



Электрическая схема

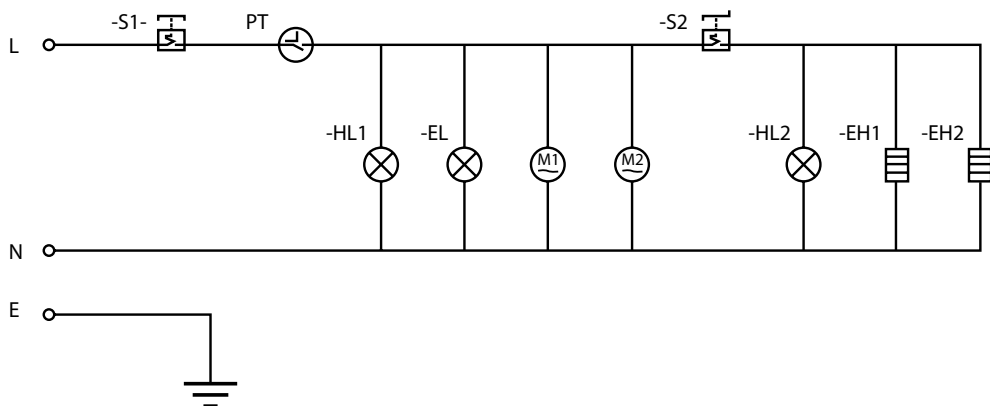



Использование

1). Подготовка устройства:

- Откройте стеклянную дверцу с помощью ручки.
- Поместите поднос в нужном месте.
- Поместите пищу на противнях и закройте дверцу.
- Убедитесь, что между отдельными подогреваемыми блюдами имеется достаточно места, чтобы обеспечить равномерное распределение тепла.
- Подключите вилку к электрической розетке.

2). Начните приготовление

- Установите 2 ручки: ручку температуры и ручку таймера до требуемого значения. Индикатор контроля времени , индикатор контроля температуры  и внутреннее освещение прибора включены. Устройство начинает нагреваться.

ВНИМАНИЕ: Время приготовления зависит от вида пищи и размера порций, а также от выбранных настроек. Некоторые виды пищи могут подгореть, если они пекутся или жарятся на гриле слишком долго. Для этого через стеклянную дверцу регулярно проверяйте степень варки / приготовления блюда.

- После окончания установленного времени гаснут световые индикаторы температуры и таймера.
- Для ручного завершения приготовления пищи достаточно ручку таймера установить в положение „0“.
- После окончания приготовления пищи, устано-

ВНИМАНИЕ: • Не помещайте на противне слишком большого количества пищи, чтобы предотвратить повреждение противня.

- Проверьте рецепт перед установкой таймера и температуры.

ВНИМАНИЕ: Не использовать противни для хранения и приготовления продуктов питания с высоким содержанием кислот, щелочей и соли.

вите ручку температуры в положение „0°C“.

- Откройте стеклянную дверцу за ручку и выньте еду.

Внимание! Опасность ожогов!

- Всегда открывайте стеклянную дверцу с помощью ручки.
- Для того, чтобы вынуть пищу, снимите держатель для противня (входит в комплект) и/или воспользуйтесь кухонными рукавицами (не входят в комплект). Будьте осторожны, чтобы не коснуться или повредить горелок.
- Держите руки подальше от пара, выходящего из устройства.
- После использования устройства, выньте вилку из розетки.
- Перед очисткой и установкой устройства на хранение, дождитесь пока оно полностью остынет

RU



3). Установка таймера ↻

- Вы можете установить максимальное время приготовления на 120 минут. Установите ручку таймера до требуемого значения. Время приготовления можно произвольно увеличивать или уменьшать в процессе работы устройства. ВНИМАНИЕ: Для более точной настройки времени, сначала поверните ручку таймера, уста-

навливая время на немного большее, чем необходимо, а потом поверните таймер назад на требуемое время.

- Когда установленное время подойдет к концу, световой индикатор температуры 🔦, световой индикатор таймера 🔦 гаснут и раздается звуковой сигнал.

4). Установка температуры 🔦

- Максимальная температура приготовления составляет 300°C. Установите ручку температуры до требуемого значения.

- Аналогично, температуру приготовления можно произвольно увеличивать или уменьшать в процессе работы устройства.

ВНИМАНИЕ: Когда температура достигает желаемого уровня, индикатор контроля температуры 🔦 выключается. Если температура падает, индикатор контроля температуры 🔦 снова включается. Этот процесс будет автоматически повторяться.

ВНИМАНИЕ: Обратите внимание, что в нижней части задней панели устройства находится термический аварийный выключатель с защитным колпачком безопасности (Смотри ----> RESET с

помощью АВАРИЙНОГО ВЫКЛЮЧАТЕЛЯ). Он используется для защиты от перегрева устройства и автоматически его выключает.

Советы по приготовлению пищи

- Перед установкой таймера и температуры проверьте рецепт.
- Убедитесь, что между отдельными подогреваемыми блюдами имеется достаточно места, чтобы обеспечить равномерное распределение тепла.
- Приготовленная пища и части устройства в течение некоторого времени после приготовления остаются очень горячими. Не прикасайтесь к пище и устройству голыми руками во время или сразу же после использования устройства.

RU

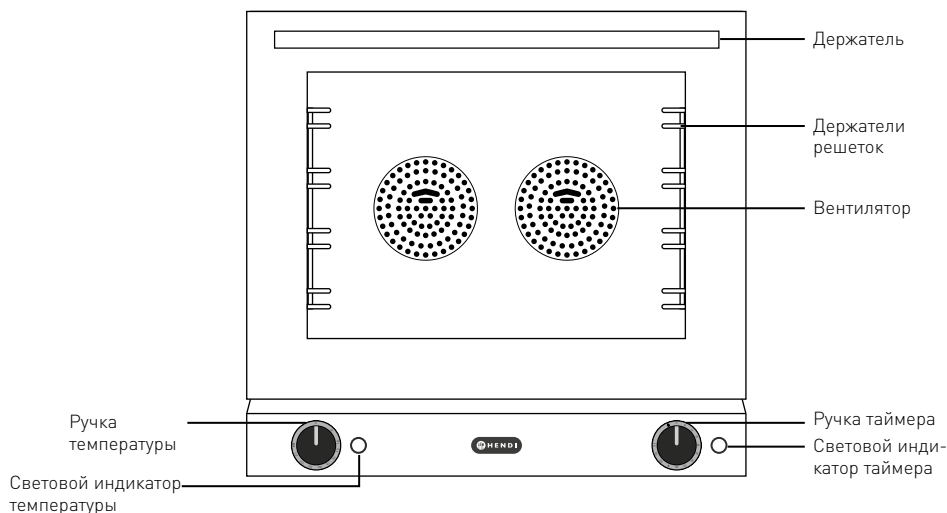

RESET с помощью АВАРИЙНОГО ВЫКЛЮЧАТЕЛЯ

Следует помнить, что в нижней части задней панели устройства находится АВАРИЙНЫЙ ВЫКЛЮЧАТЕЛЬ с защитным колпачком безопасности. Он автоматически отключает устройство, когда температура достигает слишком высокого значения.

- Сначала отключите устройство от источника питания, вынимая вилку из розетки.
- Перед очисткой, оставьте устройство, чтобы оно полностью остыло.

- Открутите черный защитный колпачок кнопки „АВАРИЙНЫЙ ВЫКЛЮЧАТЕЛЬ“ (инструмент не поставляется в комплекте).
- Нажмите кнопку для сброса перегруженной цепи. Услышите щелчок.
- Закрутите снова черный защитный колпачок „АВАРИЙНОГО ВЫКЛЮЧАТЕЛЯ“.

Чистка и обслуживание

Предупреждение!

- Перед очисткой всегда отключайте устройство от источника питания, откройте дверцу и подождите, пока оно полностью остынет.
- Не используйте абразивные губки, моющие средства, стальную шерсть или металлические приборы, чтобы очистить внутренние или наружные части устройства.
- Избегайте использования спрея, так как он может повредить поверхность устройства.

- Устройство следует регулярно очищать и удалять остатки пищи.
- Протрите остатки масла или жира.
- ВНИМАНИЕ: Держатель для противней с обеих сторон можно открутить и снять для чистки (инструменты для откручивания не поставляется в комплекте).

Детали	Чистка	Замечания
Все аксессуары, такие как противни, держатель противней и направляющие	- Замочите в теплой мыльной воде в течение 10-20 минут. - Тщательно промойте под проточной водой.	Тщательно высушите все детали.
Внешний корпус	- Протрите сухой тканью с небольшим количеством мягкого моющего средства. Убедитесь, что во внутрь устройства не попала вода или влага.	
Внутренняя часть устройства	- Удалите остатки пищи. - Протрите влажной тканью с небольшим количеством моющего средства, чтобы удалить крошки или ралитые жидкости.	
Стеклопанель дверца	- Внимание: Будьте осторожны, чтобы не повредить горелки.	

Хранение

- Перед хранением убедитесь, что устройство отключено от розетки и полностью остыло.

- Устройство следует хранить в чистом и холодном месте.



Поиск и устранение неисправностей

Если устройство не работает должным образом, ознакомьтесь с таблицей ниже, чтобы найти правильное решение.

Если вы не в состоянии решить эту проблему, обратитесь к поставщику.

Проблема	Возможная причина	Возможное решение
После подключения к электрической розетке и выполнения настроек, свет включается, световые индикаторы загораются, но устройство не нагревается.	Поврежден термостат.	Обратитесь к поставщику, чтобы отремонтировать устройство.
	По крайней мере, перегорел один из нагревательных элементов.	
При подключении к электрической розетке, вы можете выполнить настройки. Устройство нормально нагревается, но световой индикатор не загорается.	Поврежден световой индикатор.	Обратитесь к поставщику, чтобы отремонтировать устройство.
Не загорается световой индикатор и не работает горелка.	Кабель и разъем не подключены правильно к электрической розетке.	Проверьте еще раз соединение. Убедитесь, что все элементы подключены правильно.

Техническая характеристика

№ продукта	227060	227374
Рабочее напряжение и частота	220-240В~ 50/60Гц	
Мощность	2670 Вт	
Степень защиты	I Класс	
Степень водонепроницаемости	IPX3	
Внешние размеры	595x595x(выс.)570мм	
Вес нетто	прим. 35 кг	

Внимание: Технические характеристики могут быть изменены без предварительного уведомления.

Гарантия

Любая неполадка или поломка, которая влечет за собой неправильную работу устройства, которая будет выявлена в течение первого года от даты покупки, будет устранена бесплатно, или же все устройство будет заменено новым, если оно эксплуатировалось и обслуживалось согласно инструкции по обслуживанию и не использовалось неправильно, или в разрез с назначением. Данное положение ни в коей мере не нарушает иных прав потребителя, изложенных в законо-

дательстве. В случае заявления устройства в ремонт или на замену в рамках гарантии, следует указать место и дату покупки устройства и приложить счет, или чековую квитанцию.

Согласно нашей политике совершенствования наших продуктов оставляем за собой право на ввод изменений в конструкцию, упаковку и в технические параметры, указываемые в технической документации без предупреждения.



Утилизация и защита окружающей среды

В случае вывода оборудования из эксплуатации, продукт нельзя утилизировать вместе с другими бытовыми отходами. Пользователь несет ответственность за передачу оборудования в соответствующий пункт приёма техники бывшей в употреблении. Несоблюдение вышеуказанного положения может привести к наложению штрафов в соответствии с действующими правилами в отношении утилизации отходов. Селективный сбор и утилизация использованного оборудования способствуют сохранению природных ресурсов и обеспечивают рециркуляцию таким

образом, который не вреден для здоровья и окружающей среды.

Для получения дополнительной информации о том, где можно отдать использованное оборудование для утилизации, обратитесь в местную компанию по сбору отходов. Производитель и импортер не несут ответственности за рециркуляцию и переработку отходов экологически безопасным способом, как непосредственно, так и в рамках государственной системы.





Σας ευχαριστούμε για την αγορά αυτής της συσκευής **Hendí**. Διαβάστε προσεκτικά αυτό το εγχειρίδιο, δίνοντας ιδιαίτερη προσοχή στους κανονισμούς ασφαλείας που περιγράφονται παρακάτω, πριν εγκαταστήσετε και χρησιμοποιήσετε αυτή τη συσκευή για πρώτη φορά.

Κανονισμοί ασφαλείας

- Η συσκευή προορίζεται μόνο για επαγγελματική χρήση.
- Χρησιμοποιείτε μόνο τη συσκευή για τον επιδιωκόμενο σκοπό για τον οποίο σχεδιάστηκε όπως περιγράφεται στο παρόν εγχειρίδιο.
- Ο κατασκευαστής δεν ευθύνεται για τυχόν ζημιές που προκαλούνται από λανθασμένη λειτουργία και ακατάλληλη χρήση.
- Κρατήστε τη συσκευή και το ηλεκτρικό βύσμα μακριά από νερό και άλλα υγρά. Σε περίπτωση που η συσκευή πέσει στο νερό, αφαιρέστε αμέσως το βύσμα τροφοδοσίας από την πρίζα. Μην χρησιμοποιείτε τη συσκευή μέχρι να ελεγχθεί από πιστοποιημένο τεχνικό. Η μη τήρηση αυτών των οδηγιών θα προκαλέσει απειλητικούς κινδύνους για τη ζωή.
- Ποτέ μην επιχειρήσετε να ανοίξετε μόνοι σας το περίβλημα της συσκευής.
- Μην εισάγετε αντικείμενα στο περίβλημα της συσκευής.
- Μην αγγίζετε το βύσμα με βρεγμένα ή υγρά χέρια.
-  **ΚΙΝΔΥΝΟΣ ΗΛΕΚΤΡΟΠΛΗΞΙΑΣ!** Μην επιχειρήσετε να επισκευάσετε τη συσκευή μόνοι σας, οι επισκευές πρέπει να πραγματοποιούνται μόνο από εξειδικευμένο προσωπικό.
- **Ποτέ μην χρησιμοποιείτε μια κατεστραμμένη συσκευή!** Όταν είναι κατεστραμμένο, αποσυνδέστε τη συσκευή από την πρίζα και επικοινωνήστε με το κατάστημα λιανικής πώλησης.
- **ΠΡΟΕΙΔΟΠΟΙΗΣΗ!** Μην βυθίζετε τα ηλεκτρικά μέρη της συσκευής σε νερό ή άλλα υγρά.
- Ποτέ μην κρατάτε τη συσκευή κάτω από τρεχούμενο νερό.
- Ελέγχετε τακτικά το βύσμα τροφοδοσίας και το καλώδιο για τυχόν ζημιές. Σε περίπτωση βλάβης, πρέπει να αντικατασταθεί από αντιπρόσωπο εξυπηρέτησης ή με παρόμοια προσόντα, ώστε να αποφεύγεται ο κίνδυνος ή ο τραυματισμός.
- Βεβαιωθείτε ότι το καλώδιο δεν έρχεται σε επαφή με αιχμηρά ή ζεστά αντικείμενα και κρατήστε το μακριά από ανοιχτή φωτιά. Μην τραβάτε ποτέ το καλώδιο τροφοδοσίας για να το αποσυνδέσετε από την πρίζα, πάντα τραβάτε το βύσμα.
- Βεβαιωθείτε ότι το καλώδιο τροφοδοσίας ή/και το καλώδιο προέκτασης δεν προκαλούν κίνδυνο διαφυγής.
- Μην αφήνετε ποτέ τη συσκευή αφύλακτη κατά τη χρήση.
- **ΠΡΟΕΙΔΟΠΟΙΗΣΗ!** Όσο το βύσμα βρίσκεται στην πρίζα, η συσκευή είναι συνδεδεμένη με την πηγή τροφοδοσίας.
- Απενεργοποιήστε τη συσκευή πριν την αποσυνδέσετε από την πρίζα.
- Συνδέστε το βύσμα ρεύματος σε μια εύκολα προσβάσιμη πρίζα, ώστε σε περίπτωση ανάγκης να αποσυνδεθεί αμέσως η συσκευή.
- Ποτέ μην μεταφέρετε τη συσκευή από το καλώδιο.
- Μην χρησιμοποιείτε επιπλέον συσκευές που δεν παρέχονται μαζί με τη συσκευή.

- Συνδέστε τη συσκευή μόνο σε πρίζα με την τάση και τη συχνότητα που αναφέρονται στην ετικέτα της συσκευής.
- Ποτέ μην χρησιμοποιείτε εξαρτήματα εκτός από αυτά που συνιστώνται από τον κατασκευαστή. Εάν δεν γίνει κάτι τέτοιο, θα μπορούσε να αποτελέσει κίνδυνο για την ασφάλεια του χρήστη και θα μπορούσε να προκαλέσει βλάβη στη συσκευή. Χρησιμοποιείτε μόνο αυθεντικά εξαρτήματα και αξεσουάρ.
- Η συσκευή αυτή δεν πρέπει να λειτουργεί από άτομα με μειωμένες σωματικές, αισθητηριακές ή διανοητικές ικανότητες ή άτομα με έλλειψη εμπειρίας και γνώσης.
- Αυτή η συσκευή δεν πρέπει, σε καμία περίπτωση, να χρησιμοποιείται από παιδιά.
- Κρατήστε τη συσκευή και το καλώδιο τροφοδοσίας μακριά από παιδιά.
- **ΠΡΟΕΙΔΟΠΟΙΗΣΗ:** Πάντα απενεργοποιείτε τη συσκευή και αποσυνδέστε την πρίζα πριν από τον καθαρισμό, τη συντήρηση ή την αποθήκευση.

Ειδικοί Κανονισμοί Ασφαλείας

- Αυτή η συσκευή προορίζεται μόνο για το μαγείρεμα τροφίμων. Οποιαδήποτε άλλη χρήση μπορεί να προκαλέσει ζημιά στη συσκευή ή τραυματισμό.
-  **ΠΡΟΣΟΧΗ! ΚΙΝΔΥΝΟΣ ΕΓΚΑΥΜΑΤΩΝ!** Η θερμοκρασία των προσβάσιμων επιφανειών και της πόρτας της συσκευής είναι πολύ υψηλή κατά τη διάρκεια της χρήσης. Να αγγίζετε μόνο τη λαβή και τους διακόπτες της συσκευής.
- Αφήστε τουλάχιστον 15cm ελεύθερο χώρο γύρω από τη συσκευή για λόγους αερισμού κατά τη χρήση.
- Η συσκευή δεν προορίζεται για λειτουργία μέσω εξωτερικού χρονοδιακόπτη ή ξεχωριστού συστήματος τηλεχειρισμού.
- Τοποθετήστε τη συσκευή μόνο σε ανθεκτική στη θερμότητα επιφάνεια.
- Μην τοποθετείτε αντικείμενα επάνω στη συσκευή και μην καλύπτετε τη συσκευή κατά τη χρήση.
- Μην χρησιμοποιείτε τη συσκευή για να μαγειρέψετε τρόφιμα ή υγρά σε κλειστό δοχείο καθώς υπάρχει κίνδυνος έκρηξης.
- Μην καλύπτετε τις οπές εξαερισμού καπνού στο πίσω μέρος της συσκευής.
- Διατηρείτε τη συσκευή μακριά από θερμές επιφάνειες και ανοικτές φλόγες. Προστατεύετε τη συσκευή από τη θερμότητα, τη σκόνη, την απευθείας έκθεση στον ήλιο, την υγρασία, τις διαρροές και την εκτίναξη νερού.
- Μην ρίχνετε νερό στη γυάλινη πόρτα ενώ η συσκευή λειτουργεί καθώς μπορεί να σπάσει.
- Μην τοποθετείτε αντικείμενα επάνω στη συσκευή. Μην τοποθετείτε αντικείμενα με ανοικτές πηγές φωτιάς (π.χ. κεριά) επάνω ή δίπλα στη συσκευή. Μην τοποθετείτε αντικείμενα με νερό (π.χ. βάζα) επάνω ή κοντά στη συσκευή.
-  Παρέχεται τερματικό ισοδυναμικής σύνδεσης για σύνδεση και με άλλον εξοπλισμό.
- Λάβετε υπόψη ότι οι επιφάνειες του φούρνου ενδέχεται να θερμανθούν πολύ κατά τη χρήση. Μην αγγίζετε αυτές τις επιφάνειες.
- Μην καλύπτετε ποτέ τον φούρνο κατά τη χρήση. Ενδέχεται να προκληθεί πυρκαγιά.



- Μην χρησιμοποιείτε μεταλλικά σύρματα καθαρισμού. Τμήματά τους μπορεί να αποκολληθούν, προκαλώντας ηλεκτρικό κίνδυνο στον φούρνο.
- Μην χρησιμοποιείτε τον φούρνο για να μαγειρέψετε τρόφιμα ή υγρά σε κλειστό δοχείο καθώς υπάρχει κίνδυνος έκρηξης του δοχείου..

Προβλεπόμενη χρήση

- Η συσκευή προορίζεται για επαγγελματική χρήση και πρέπει να χρησιμοποιείται μόνο από ειδικευμένο προσωπικό.
- Τα θερμαντικά στοιχεία μπορεί να είναι ζεστά παρότι δεν ανάβουν. Το εσωτερικό του φούρνου ζεσταίνεται υπερβολικά και μπορεί να προκαλέσει εγκαύματα. Τα εξωτερικά μέρη του φούρνου, όπως το γυαλί της πόρτας, οι οπές εξαερισμού και ο πίνακας ελέγχου, μπορεί να ζεσταθούν. Κατά τη δι-

άρκεια και μετά τη χρήση, μην αγγίζετε, μην αφήνετε τα ρούχα ή άλλα εύφλεκτα υλικά να έρθουν σε επαφή με τα θερμαντικά στοιχεία ή τις εσωτερικές επιφάνειες του φούρνου. Αφήστε χρόνο για να κρυώσουν.

- Η χρήση της συσκευής για οποιονδήποτε άλλο σκοπό θεωρείται εσφαλμένη. Ο χρήστης είναι αποκλειστικά υπεύθυνος για την μη κατάλληλη χρήση της συσκευής.



Εγκατάσταση γείωσης

Η συσκευή αυτή ταξινομείται ως **κατηγορία προστασίας I** και πρέπει να συνδέεται με προστατευτικό έδαφος. Η γείωση μειώνει τον κίνδυνο ηλεκτροπληξίας παρέχοντας ένα καλώδιο διαφυγής για το ηλεκτρικό ρεύμα. Αυτή η συσκευή είναι εφοδιασμένη με

καλώδιο τροφοδοσίας που διαθέτει καλώδιο γείωσης και γειωμένο βύσμα. Το βύσμα πρέπει να συνδεθεί σε μια πρίζα που είναι σωστά εγκατεστημένη και γειωμένη.

Προετοιμασία πριν την πρώτη χρήση

- Αφαιρέστε κάθε προστατευτική συσκευασία και περιτύλιγμα. Βεβαιωθείτε ότι δεν έχουν απομείνει υλικά συσκευασίας επάνω ή μέσα στη συσκευή.
- Ελέγξτε εάν η συσκευή είναι πλήρης (περιλαμβάνονται 4 δίσκοι και 1 λαβή δίσκου) και για τυχόν ζημιές κατά τη μεταφορά. Σε περίπτωση ζημιών ή μη ολοκληρωμένης παράδοσης, επικοινωνήστε με τον προμηθευτή (Βλ. ---> Εγγύηση).
- Διατηρήστε τη συσκευασία για να φυλάσσετε τη συσκευή όταν δεν πρόκειται να τη χρησιμοποιήσετε για μεγάλο διάστημα.
- Φυλάξτε μέσα στη συσκευή όλους τους δίσκους και τη λαβή δίσκου.
- Συνδέστε το φως σε κατάλληλη πρίζα.
- Επιλέξτε με τη σειρά τις ακόλουθες ρυθμίσεις.

Διακόπτης	Ρύθμιση
Διακόπτης θερμοκρασίας 	300°C
Διακόπτης χρονομέτρου 	10 λεπτά

- Η λυχνία θερμοκρασίας  , η λυχνία χρονομέτρου  και η εσωτερική λυχνία της συσκευής ανάβουν.

ΣΗΜΕΙΩΣΗ: Λόγω καταλοίπων από τη διαδικασία παραγωγής, ενδέχεται να εξέρχεται από τη συσκευή μια ελαφριά μυρωδιά. Αυτό είναι φυσιολογικό και δεν υποδηλώνει βλάβη ή κίνδυνο. Βεβαιωθείτε ότι η συσκευή διαθέτει καλό εξαερισμό.

- Όταν παρέλθει ο χρόνος που έχει καθοριστεί, οι λυχνίες θερμοκρασίας και χρονομέτρου της συσκευής σβήνουν.
- Αφήστε τη συσκευή να κρυώσει πλήρως και, στη συνέχεια, καθαρίστε την (Βλ. ---> Καθαρισμός και συντήρηση).

Ηλεκτρικό διάγραμμα

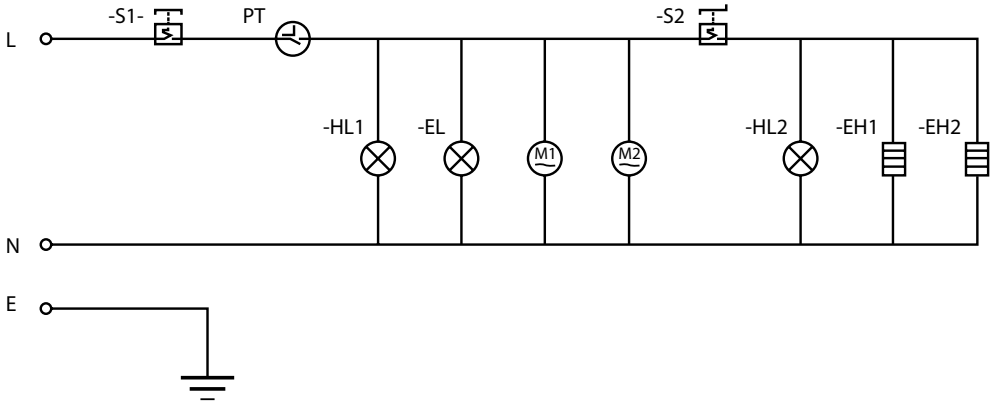



Λειτουργία

1). Προετοιμασία:

- Ανοίξτε τη γυάλινη πόρτα χρησιμοποιώντας τη λαβή της πόρτας.
- Τοποθετήστε τους δίσκους στις κατάλληλες θέσεις.
- Τοποθετήστε το φαγητό επάνω στους δίσκους και κλείστε την πόρτα.
- Βεβαιωθείτε ότι υπάρχει επαρκής χώρος ανάμεσα στα τρόφιμα ώστε να κατανέμεται ομοιόμορφα η θερμότητα.
- Συνδέστε το φιν σε μια κατάλληλη ηλεκτρική πρίζα.

2). Έναρξη μαγειρέματος

- Θέστε τους διακόπτες χρονομέτρου και θερμοκρασίας στη θέση που επιθυμείτε. Η ένδειξη ελέγχου χρονοδιακόπτη , η ένδειξη ελέγχου θερμοκρασίας  και το εσωτερικό φως της συσκευής είναι όλα αναμμένα. Η συσκευή αρχίζει να θερμαίνεται. ΣΗΜΕΙΩΣΗ: Ο ιδανικός χρόνος μαγειρέματος εξαρτάται από τον τύπο και το μέγεθος του τροφίμου, καθώς και από τις ρυθμίσεις που έχετε επιλέξει. Ορισμένοι τύποι τροφίμων ενδέχεται να καούν εάν ψηθούν ή μαγειρευτούν στη σχάρα για μεγάλο χρονικό διάστημα. Γι' αυτό, ελέγχετε τακτικά το φαγητό από τη γυάλινη πόρτα.
- Όταν παρέλθει ο χρόνος που έχει καθοριστεί, οι λυχνίες θερμοκρασίας και χρονομέτρου σβήνουν.
- Για να θερμάσετε χειροκίνητα τη διαδικασία μαγειρέματος, θέστε απλά τον διακόπτη χρονομέτρου στη θέση «0».

ΣΗΜΕΙΩΣΗ: • Μην υπερφορτώνετε τον δίσκο για να αποφύγετε τυχόν ζημιές.

- Ελέγξτε πρώτα τη συνταγή για να διαπιστώσετε τη ρύθμιση Χρονομέτρου και Θερμοκρασίας.

ΠΡΟΣΟΧΗ: Μην χρησιμοποιείτε τους δίσκους για αποθήκευση και επεξεργασία όξινων, αλκαλικών ή αλμυρών τροφίμων.

- Όταν το μαγείρεμα ολοκληρωθεί, θέστε τον διακόπτη θερμοκρασίας στη θέση «0°C».

- Ανοίξτε τη γυάλινη πόρτα από τη λαβή και αφαιρέστε το φαγητό.

Προσοχή! Κίνδυνος εγκαυμάτων!

- Ανοίγεται πάντα τη γυάλινη πόρτα από τη λαβή.
- Για να αφαιρέσετε το φαγητό, χρησιμοποιήστε τη λαβή δίσκου (παρέχεται) ή/και τα γάντια φούρνου (δεν παρέχονται). Μην αγγίξετε τα στοιχεία θέρμανσης.
- Κρατήστε τα χέρια σας μακριά από τον ατμό που εξέρχεται από τη συσκευή.
- Μετά τη χρήση, αποσυνδέστε το φιν από την πρίζα.
- Αφήντε τη συσκευή να κρυώσει τελείως πριν την καθαρίσετε και την αποθηκεύσετε.

GR



3). Διακόπτης χρονομέτρου ⌚

- Μπορείτε να ρυθμίσετε τον χρόνο μαγειρέματος έως 120 λεπτά. Για το σκοπό αυτό, θέστε τον διακόπτη χρονομέτρου τσιπν επιθυμητή ώρα. Μπορείτε να αυξήσετε ή να μειώσετε τον χρόνο μαγειρέματος ανά πάσα στιγμή κατά τη διάρκεια λειτουργίας της συσκευής.

4). Διακόπτης θερμοκρασίας 🌡️

- Μπορείτε να ρυθμίσετε τη θερμοκρασία μαγειρέματος έως 300°C (MAX). Για το σκοπό αυτό, θέστε τον διακόπτη θερμοκρασίας στην επιθυμητή θερμοκρασία.
- Ομοίως, μπορείτε να αυξήσετε ή να μειώσετε τη θερμοκρασία μαγειρέματος ανά πάσα στιγμή κατά τη διάρκεια λειτουργίας της συσκευής.

ΣΗΜΕΙΩΣΗ: Όταν η θερμοκρασία φτάσει την επιθυμητή τιμή, η ένδειξη ελέγχου της θερμοκρασίας 🌡️ θα σβήσει. Εάν η θερμοκρασία πέσει, η ένδειξη ελέγχου της θερμοκρασίας 🌡️ θα ανάψει ξανά. Αυτή η διαδικασία θα επαναληφθεί αυτόματα.

ΣΗΜΕΙΩΣΗ: Έχετε υπόψη ότι υπάρχει ένας διακόπτης ΔΙΑΚΟΠΗΣ ΑΣΦΑΛΕΙΑΣ με προστατευτικό κάλυμμα στην κάτω πίσω πλευρά της συσκευής (Βλ. ---> ΕΠΑΝΑΦΟΡΑ μέσω του διακόπτη ΔΙΑΚΟΠΗΣ ΑΣΦΑΛΕΙΑΣ). Ο διακόπτης βοηθά στην αποφυγή της υπερθέρμανσης της συσκευής και την αυτόματη απενεργοποίησή της.

ΣΗΜΕΙΩΣΗ: Για να ορίσετε με μεγαλύτερη ακρίβεια τον χρόνο, αρχικά περιστρέψτε για λίγο τον διακόπτη χρονομέτρου επάνω από την επιθυμητή ώρα και στη συνέχεια θέστε τον στην επιθυμητή ώρα.

- Όταν παρέλθει ο χρόνος που έχει καθοριστεί, οι λυχνίες θερμοκρασίας 🌡️ και χρονομέτρου ⌚ σβήνουν και ακούγεται ένας ήχος.

Συμβουλές μαγειρικής

- Ελέγξτε πρώτα τη συνταγή για να διαπιστώσετε τη σωστή ρύθμιση Χρονομέτρου και Θερμοκρασίας.
- Βεβαιωθείτε ότι υπάρχει επαρκής χώρος ανάμεσα στα τρόφιμα ώστε να κατανέμεται ομοιόμορφα η θερμότητα.
- Η θερμοκρασία των μαγειρεμένων τροφίμων και των μερών της συσκευής παραμένει υψηλή για κάποιο χρονικό διάστημα μετά την ολοκλήρωση του μαγειρέματος. Μην τα αγγίζετε με γυμνά χέρια κατά τη χρήση ή λίγο μετά τη χρήση της συσκευής.

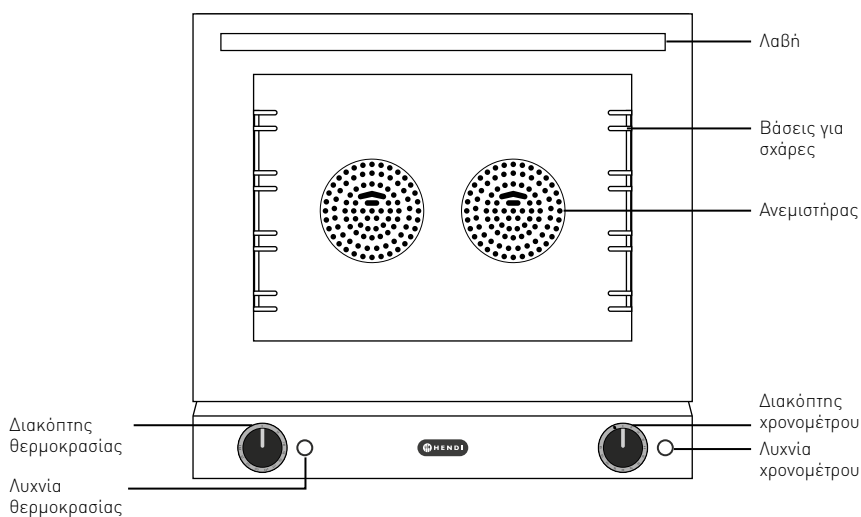

ΕΠΑΝΑΦΟΡΑ μέσω του διακόπτη ΔΙΑΚΟΠΗΣ ΑΣΦΑΛΕΙΑΣ

Έχετε υπόψη ότι υπάρχει ένας διακόπτης ΔΙΑΚΟΠΗΣ ΑΣΦΑΛΕΙΑΣ με προστατευτικό κάλυμμα στην κάτω πίσω πλευρά της συσκευής προκειμένου να απενεργοποιείται αυτόματα η συσκευή όταν η θερμοκρασία είναι πολύ υψηλή.

- Αποσυνδέστε πρώτα τη συσκευή από την πρίζα.
- Αφήνετε τη συσκευή να κρυώσει.

- Ξεβιδώστε (το εργαλείο δεν παρέχεται) το μαύρο προστατευτικό κάλυμμα του διακόπτη ΔΙΑΚΟΠΗΣ ΑΣΦΑΛΕΙΑΣ.

- Πατήστε τον διακόπτη για ΕΠΑΝΑΦΟΡΑ του κυκλώματος υπερφόρτωσης. Πρέπει να ακουστεί ένα κλικ.

- Βιδώστε ξανά το προστατευτικό κάλυμμα στο διακόπτη ΔΙΑΚΟΠΗΣ ΑΣΦΑΛΕΙΑΣ.

Καθαρισμός και Συντήρηση

Προειδοποίηση!

- Να αποσυνδέετε πάντα τη συσκευή και να ανοίγετε την πόρτα για να κρυώσει τελείως προτού την καθαρίσετε.
- Μην χρησιμοποιείτε τριπτικά σφουγγάρια ή απορρυπαντικά, σύρματα ή μεταλλικά μέσα για τον καθαρισμό των εσωτερικών ή εξωτερικών μερών της συσκευής.
- Αποφύγετε τη χρήση σπρέι καθώς ενδέχεται να

φθείρουν την επιφάνεια της συσκευής.

- Η συσκευή πρέπει να καθαρίζεται τακτικά και να αφαιρούνται τυχόν υπολείμματα τροφίμων.
- Σκουπίζετε λάδι ή λίπος που παραμένει.
- ΣΗΜΕΙΩΣΗ: Για να καθαρίσετε τα στηρίγματα δίσκων και των δύο πλευρών, μπορείτε να τα αφαιρέσετε ξεβιδώνοντας τις βίδες (τα εργαλεία δεν παρέχονται).

Εξαρτήματα	Τρόπος καθαρισμού	Σημείωση
Όλα τα εξαρτήματα, όπως δίσκοι, λαβή δίσκου, στηρίγματα δίσκων	- Βάλτε τα σε ζεστό σαπουνόνερο για περίπου 10 έως 20 λεπτά - Ξεπλύνετε καλά με τρεχούμενο νερό.	Στεγνώστε καλά όλα τα εξαρτήματα.
Εξωτερική περίβλημα	- Σκουπίστε με ένα μαλακό πανί και ήπιο απορρυπαντικό. Βεβαιωθείτε ότι δεν εισέρχεται νερό ή υγρασία στο εσωτερικό της συσκευής.	
Εσωτερικό της συσκευής	- Αφαιρέστε τυχόν υπολείμματα τροφίμων. - Σκουπίστε με ένα υγρό πανί και μικρή ποσότητα καθαριστικού μέσου για να καθαρίσετε τυχόν διαρροές ή λεκέδες. - Σημείωση: Προσέξτε μην προξενήσετε ζημιά στα στοιχεία θέρμανσης.	
Γυάλινη πόρτα		

GR

Αποθήκευση

- Βεβαιωθείτε ότι η συσκευή έχει ήδη αποσυνδεθεί από την πρίζα και έχει κρυώσει πλήρως.

- Φυλάσσετε τη συσκευή σε δροσερό και καθαρό χώρο.

Αντιμετώπιση προβλημάτων

Αν η συσκευή δεν λειτουργεί σωστά, συμβουλευτείτε τον παρακάτω πίνακα για πιθανές λύσεις.

Αν δεν μπορείτε να επιλύσετε το πρόβλημα, επικοινωνήστε με τον προμηθευτή/πάροχο σέρβις.

Πρόβλημα	Πιθανή αιτία	Πιθανή λύση
Όταν η συσκευή συνδέεται στην πρίζα, οι ρυθμίσεις των διακοπών ενεργοποιούνται και οι λυχνίες ανάβουν. Ωστόσο, η συσκευή δεν θερμαίνεται.	Ο θερμοστάτης είναι ελαττωματικός. Τουλάχιστον ένα από τα στοιχεία θέρμανσης έχει καεί.	Απευθυνθείτε στον προμηθευτή ή τον πάροχο σέρβις για επισκευή.
Όταν η συσκευή συνδέεται στην πρίζα, οι ρυθμίσεις των διακοπών ενεργοποιούνται. Η συσκευή θερμαίνεται κανονικά. Ωστόσο, η λυχνία δεν ανάβει.	Η λυχνία είναι ελαττωματική.	Απευθυνθείτε στον προμηθευτή ή τον πάροχο σέρβις για επισκευή.
Ότε η λυχνία ούτε το στοιχείο θέρμανσης λειτουργούν	Το καλώδιο και το βύσμα τροφοδοσίας δεν είναι συνδεδεμένα σωστά στην πρίζα.	Ελέγξτε τη σύνδεση. Και βεβαιωθείτε ότι όλες οι συνδέσεις είναι σωστά συνδεδεμένες.



Τεχνικές προδιαγραφές

Αρ. προϊόντος	227060	227374
Τάση και συχνότητα λειτουργίας	220-240V~ 50/60Hz	
Ισχύς	2670 W	
Κατηγορία προστασίας	Κατηγορία I	
Κλάση προστασίας νερού	IPX3	
Εξωτερικές διαστάσεις	595x595x(Y)570mm	
Καθαρό Βάρος	Περ. 35kg	

Σημείωση: Οι τεχνικές προδιαγραφές μπορούν να τροποποιηθούν χωρίς προηγούμενη ειδοποίηση.

Εγγύηση

Οποιοδήποτε ελάττωμα επηρεάζει τη λειτουργικότητα της συσκευής που γίνεται προφανές δύο χρόνια μετά την αγορά της, θα διορθώνεται με δωρεάν επισκευή ή αντικατάσταση, αρκεί η συσκευή να έχει χρησιμοποιηθεί και συντηρηθεί σύμφωνα με τις οδηγίες και να μην έχει γίνει κατάχρηση ή λανθασμένη χρήση της με οποιονδήποτε τρόπο. Δε θίγονται τα νόμιμα δικαιώματά σας. Εάν η συσκευή υποστηρίζεται

από εγγύηση, δηλώστε πού και πότε έχει αγοραστεί και συμπεριλάβετε την απόδειξη αγοράς (π.χ. απόδειξη λιανικής πώλησης).

Σύμφωνα με την πολιτική μας για τη συνεχή εξέλιξη των προϊόντων μας, διατηρούμε το δικαίωμα να αλλάξουμε το προϊόν, τη συσκευασία και τις προδιαγραφές τεκμηρίωσής του χωρίς προειδοποίηση.

GR

Απόρριψη & Περιβάλλον

Η συσκευή, μετά το πέρας της διάρκειας ζωής της, δεν πρέπει να απορρίπτεται ως οικιακό απόρριμμα. Πρέπει να απορρίπτεται, με δική σας ευθύνη, σε καθορισμένο σημείο συλλογής. Η μη τήρηση αυτού ενδέχεται να τιμωρείται σύμφωνα με τους ισχύοντες κανονισμούς για τη διάθεση των απορριμμάτων. Η χωριστή συλλογή και ανακύκλωση αυτής της συσκευής κατά τη στιγμή της απόρριψης βοηθά στη διατήρηση των φυσικών πόρων και εξασφαλίζει την ανακύκλωσή της με τρόπο που προστατεύει την ανθρώπινη υγεία και το περιβάλλον.

Για περισσότερες πληροφορίες σχετικά με το πού μπορείτε να απορρίψετε τη συσκευή για ανακύκλωση, επικοινωνήστε με την τοπική εταιρεία συλλογής απορριμμάτων. Οι κατασκευαστές και οι εισαγωγείς δεν αναλαμβάνουν την ευθύνη ανακύκλωσης, επεξεργασίας και οικολογικής διάθεσης, είτε άμεσα είτε μέσω δημόσιου συστήματος.

ΣΕΡΒΙΣ ΕΛΛΑΔΟΣ:

Τηλ.: 213 0 998989 (10 γραμμές)

info@pks-hendi.com



Vážený zákazníku,

Děkujeme, že jste si koupili tento spotřebič Hendi. Přečtěte si pozorně tuto příručku a věnujte zvláštní pozornost níže uvedeným bezpečnostním předpisům před instalací a používáním tohoto spotřebiče poprvé.

Bezpečnostní předpisy

- Tento spotřebič je určen pouze pro komerční použití.
- Spotřebič používejte pouze k zamýšlenému účelu, pro který byl navržen, jak je popsáno v této příručce.
- Výrobce nenes odpovědnost za škody způsobené nesprávným provozem a nesprávným používáním.
- Udržujte spotřebič a elektrickou zástrčku mimo vodu a jiné kapaliny. V případě, že spotřebič spadne do vody, okamžitě vyjměte zástrčku ze zásuvky. Nepoužívejte spotřebič, dokud nebyl zkontrolován certifikovaným technikem. Nedodržení těchto pokynů způsobí život ohrožující rizika.
- Nikdy se nepokoušejte otevřít kryt spotřebiče sami.
- Nevkládejte předměty do pouzdra spotřebiče.
- Nedotýkejte se zástrčky mokkými nebo vlhkými rukama.
- ⚡ **NEBEZPEČÍ ELEKTRICKÝM PROUDEM!** Nepokoušejte se opravit spotřebič sami, opravy provádějí pouze kvalifikovaní pracovníci.
- **Nikdy nepoužívejte poškozený spotřebič!** Když je poškozen, odpojte spotřebič od zásuvky a obraťte se na prodejce.
- **VAROVÁNÍ!** Neponořte elektrické části spotřebiče do vody nebo jiných kapalin.
- Nikdy nedržte spotřebič pod tekoucí vodou.
- Pravidelně kontrolujte napájecí zástrčku a kabel pro případné poškození. Pokud je poškozen, musí být nahrazen servisním zástupcem nebo podobně kvalifikovanou osobou, aby se zabránilo nebezpečí nebo zranění.
- Ujistěte se, že kabel nepřichází do kontaktu s ostrými nebo horkými předměty a udržujte jej mimo otevřený oheň. Nikdy nevytahujte napájecí kabel, abyste jej odpojili od zásuvky, vždy vytáhněte zástrčku.
- Ujistěte se, že napájecí kabel nebo prodlužovací kabel nezpůsobují nebezpečí výletu.
- Spotřebič během používání nenechávejte bez dozoru.
- **VAROVÁNÍ!** Dokud je zástrčka v zásuvce, je spotřebič připojen ke zdroji napájení.
- Vypněte spotřebič před odpojením ze zásuvky.
- Napájecí zástrčku připojte ke snadno přístupné elektrické zásuvce, takže v případě nouze lze spotřebič okamžitě odpojit.
- Nikdy nenoste spotřebič za šňůru.
- Nepoužívejte žádná další zařízení, která nejsou dodávána společně se spotřebičem.
- Připojte spotřebič pouze k elektrické zásuvce s napětím a frekvencí uvedenými na štítku spotřebiče.
- Nikdy nepoužívejte jiné příslušenství než příslušenství doporučené výrobcem. Pokud tak neučiníte, mohlo by představovat bezpečnostní riziko pro uživatele a mohlo by dojít k

CZ



poškození spotřebiče. Používejte pouze originální díly a příslušenství.

- Tento spotřebič by neměl být provozován osobami se sníženými fyzickými, smyslovými nebo duševními schopnostmi ani osobami, které nemají zkušenosti a znalosti.
- Tento spotřebič by za žádných okolností neměly používat děti.
- Spotřebič a napájecí kabel uchovávejte mimo dosah dětí.
- **VAROVÁNÍ:** VŽDY vypněte spotřebič a odpojte od elektrické zásuvky před čištěním, údržbou nebo skladováním.

Zvláštní bezpečnostní předpisy

- Tento spotřebič je určen pouze k vaření pokrmů. Jakékoliv jiné zacházení může vést k poškození zařízení nebo zranění osob.
-  **POZOR! NEBEZPEČÍ POPÁLENÍ!** Teplota přístupných povrchů a dveří zařízení se během používání zahřívá. Zařízení se dotýkejte pouze jeho madla a ovládacích knoflíků
- Během používání ponechte kolem zařízení alespoň 15cm mezery od ostatních předmětů.
- Toto zařízení není určeno k provozu pomocí externího časovače nebo samostatného ovládání na dálku.
- Zařízení nepokládejte na žádné předměty a během používání jej nezakrývejte
- Na zařízení nepokládejte žádné předměty.
- Nepoužívejte toto zařízení k vaření potravin nebo tekutin v uzavřené nádobě, mohlo by dojít k výbuchu.
- Nezakrývejte komínek na zadní straně zařízení.
- Zařízení udržujte mimo dosah horkých povrchů a otevřeného ohně
- Chraňte zařízení před teplem, prachem, přímým slunečním světlem, vlhkostí, kapající nebo stříkající vodou
- Chraňte skleněné dveře před kontaktem s vodou během provozu, jinak hrozí jejich prasknutí.
- Na zařízení nepokládejte žádné předměty. Na horní část ani vedle zařízení nepokládejte předměty s otevřeným ohněm (např. svíčky). Na zařízení ani do jeho blízkosti nepokládejte nádoby naplněné vodou (např. vázy).
-  K dispozici je terminál, který umožňuje křížové připojení dalších zařízení.
- Pamatujte, že povrchy zařízení se při provozu velmi zahřívají. Nedotýkejte se těchto povrchů.
- Během používání zařízení nikdy nepřikrývejte - můžete způsobit požár.
- Nikdy nepoužívejte kovové houby a drátěnky k čištění. Jejich části se mohou odlomit a způsobit poškození nebo elektrickou závadu uvnitř zařízení.

Zamýšlené použití

- Zařízení je určeno pro profesionální použití.
 - Topná tělesa mohou být horká, i když nesvítí.
- Vnitřní povrchy trouby jsou natolik horké, že mohou způsobit popáleniny. Vnější části trouby, například sklo dvířek, větrací otvory a ovládací panel, se mohou zahřát. Během a po použití se nedotýkejte trouby a

nedovolte, aby se oděv nebo jiné hořlavé materiály dostaly do kontaktu s topnými prvky nebo povrchem trouby, do té doby, než dostatečně vychladne.

- Provozování zařízení pro jiné účely se považuje za zneužití zařízení. Uživatel nese výhradní odpovědnost za nesprávné použití zařízení.



Uzemňovací instalace

Tento spotřebič je klasifikován jako **třída ochrany I** a musí být připojen k ochrannému prostředku. Uzemnění snižuje riziko úrazu elektrickým proudem tím, že poskytuje únikový vodič pro elektrický

proud. Tento spotřebič je vybaven napájecím kabelem, který má uzemňovací vodič a uzemněnou zástrčku. Zástrčka musí být zapojena do zásuvky, která je správně instalována a uzemněna.



Před prvním použitím

- Odstraňte veškerý ochranný obal a fólie. Zajistěte, aby na zařízení a uvnitř zařízení nezůstaly zbytky obalu.
- Zkontrolujte kompletnost balení (včetně 4 pekařských plechů a 1 rukojeti na plechy) a zdali nebylo zařízení poškozeno při přepravě. V případě poškození nebo neúplného dodání kontaktujte dodavatele (viz stránka Záruky).
- Pokud nebudete přístroj používat po delší dobu, nechte jej v původním ochranném obalu.
- Umístěte všechny pekařské plechy a rukojeť dovnitř.
- Připojte zástrčku do vhodné elektrické zásuvky.
- Postupně zvolte následující nastavení.

- Rozsvítí se kontrolka teploty  a kontrolka času  a vnitřní světlo zařízení.

POZNÁMKA: Ze zařízení může být cítit mírný zápach. Je to normální jev, který není závadou výrobku. Zajistěte dostatečné odvětrání spotřebiče.

- Po uplynutí nastaveného času zhasnou kontrolky časovače a teploty.
- Nechte zařízení vychladnout a následovně jej vyčistěte (viz Čištění a údržba).

Ovládání	Nastavené hodnoty
Teplota 	300°C
Čas 	10 min.



Elektrické schéma

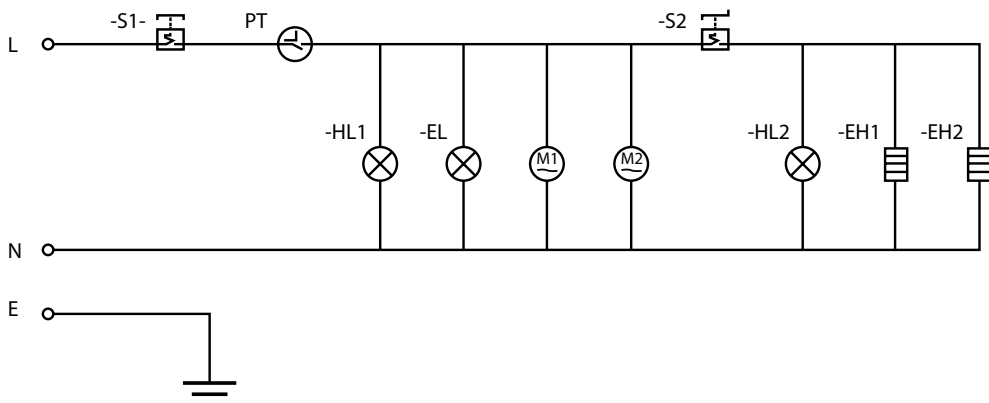

Obsluha

1) Příprava:



- Otevřete skleněné dveře pomocí madla.
- Vložte pekařské plechy do správné polohy.
- Položte potraviny na plechy a zavřete dveře.
- Zajistěte, aby mezi potravinami byl dostatek prostoru pro rovnoměrné pečení.
- Připojte zařízení do vhodné elektrické zásuvky.

POZNÁMKA:

- Nepřetěžujte plechy, aby nedošlo k jejich poškození.
- Nejprve zkontrolujte recept a podle něj nastavte požadovaný čas a teplotu.

UPOZORNĚNÍ: nepoužívejte pekařské plechy pro skladování a zpracování kyselých, alkalických nebo slaných jídel.

2) Začátek vaření

- Nastavte dva ovládací prvky: Čas a Teplotu na požadované hodnoty. Rozsvítí se kontrolka Času , Teploty  a světlo uvnitř zařízení. Spotřebič začne s ohřevem.

Poznámka: Ideální doba pečení závisí na typu a velikosti potravin. Některé druhy potravin se mohou spálit, pokud jsou připravované příliš dlouho. Proto pravidelně potraviny kontrolujte přes skleněné dveře.

- Po uplynutí nastaveného času kontrolky času a teploty zhasnou.
- Chcete-li pečení ukončit ručně, nastavte čas na pozici "0".
- Po ukončení pečení nastavte Teplotu do pozice "0".

- Otevřete skleněné dveře pomocí madla a vyjměte potraviny.

Pozor! Nebezpečí popálení!

- Prosklené dveře vždy otevírejte pomocí madla dveří.
- K vyjmutí pekařských plechů použijte rukojeť (součást zařízení), nebo použijte rukavice (nejsou součástí zařízení). Nedotýkejte se topných těles a dalších horkých elementů.
- Dávejte pozor na horkou páru vycházející ze zařízení při otevírání dveří.
- Po použití odpojte zařízení ze zásuvky.
- Před čištěním a skladováním nechte zařízení vychladnout.

3) Nastavení času ⌚

- Dobu pečení lze nastavit maximálně na 120 minut. Za tímto účelem nastavíme čas na požadovanou dobu. Dobu můžeme kdykoliv prodloužit nebo zkrátit.

4). Nastavení teploty 🌡️

- Teplotu pečení lze nastavit maximálně na 300 stupňů C. Za tímto účelem nastavíme požadovanou teplotu. Teplotu můžeme zvýšit nebo snížit během pečení..

POZNÁMKA: Jakmile teplota dosáhne požadované hodnoty, kontrolka teploty 🌡️ zhasne a topná tělesa se vypnou. Pokud teplota poklesne pod požadovanou hodnotu, tělesa se opět zapnou a kontrolka teploty 🌡️ se rozsvítí. Tento proces se bude pravidelně opakovat

POZNÁMKA: Vezměte prosím na vědomí, že se na zadní straně zařízení nachází tepelná pojistka s

POZNÁMKA: Chcete-li nastavit čas co nejpřesněji, otočte knoflíkem pro nastavení času na větší hodnotu a poté jej vraťte na požadovanou dobu pečení

- Po uplynutí nastaveného času kontrolky času ⌚ a teploty 🌡️ zhasnou a uslyšíte zvuk oznamující ukončení pečení.

ochranou krytkou (viz RESET - tepelná pojistka). Pojistka zabrání přehřátí zařízení v případě, že teplota stoupne příliš vysoko.

Tipy na pečení

- Nejprve zkontrolujte požadovanou teplotu a čas dle receptu.
- Zajistěte, aby mezi potravinami byl dostatek prostoru pro rovnoměrné pečení.
- Připravované potraviny a části spotřebiče jsou při provozu velmi horké. Během používání a krátce po používání zařízení se jich nedotýkejte holými rukama.

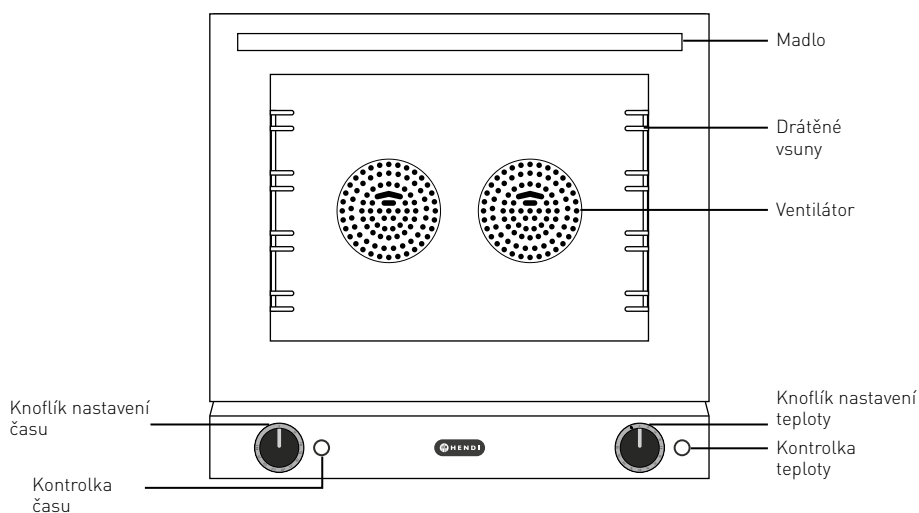

RESET tepelné pojistky

Pamatujete, že na spodní zadní části zařízení je tepelná pojistka s ochranným krytem. Zařízení se automaticky vypne, když dojde k přehřátí.

- Nejprve odpojte zařízení z elektrické zásuvky.
- Nechejte zařízení zcela vychladnout.

- Vyšroubujte ochranný kryt tepelné pojistky.
- Stiskněte/zamáčkněte tlačítko RESET. Mělo by být slyšet cvaknutí.
- Našroubujte zpět ochranný kryt tepelné pojistky.

Čištění a údržba

Varování!

- Před čištěním vždy odpojte zařízení, otevřete dvířka a nechte jej zcela vychladnout.
- Nikdy nepoužívejte k čištění vnitřních nebo vnějších částí abrazivní houby, drátěné houby nebo jiné hrubé čistící prostředky.
- Nepoužívejte agresivní chemii, která by mohla poškodit povrch zařízení.
- Spotřebič by měl být čištěn pravidelně včetně veškerých zbytků potravin.
- Otřete veškerý zbývající olej nebo tuk z potravin.
- Poznámka: Drátěné vsuny lze po obou stranách odšroubovat (nástroje nejsou součástí zařízení), abyste je mohli vyčistit.

Části	Jak je vyčistit	Poznámka
Všechno příslušenství jako pekařské plechy, rukojeť na plechy a drátěné vsuny.	- Ponořte do teplé vody se saponátem po dobu 10 až 20 minut. - Důkladně opláchněte tekoucí vodou.	Veškeré části důkladně vysušte.
Vnější plášť zařízení	- Otřete povrch pomocí jemného hadříku a saponátu. Ujistěte se, že voda a vlhkost nevniknou dovnitř zařízení.	
Vnitřek zařízení	- Odstraňte veškeré zbytky potravin. - Otřete mastný povrch vlhkým hadříkem s trochou saponátu.	
Skleněné dveře	- Poznámka: Dbejte na to, abyste nepoškodili topná tělesa.	

Skladování

- Vždy se ujistěte, že je zařízení odpojené ze zásuvky a zcela vychladnuté.
- Skladujte na chladném, suchém a čistém místě.

Odstraňování problémů

Pokud zařízení nefunguje správně, zkontrolujte řešení dle následující tabulky.

Pokud nemůžete problém vyřešit, kontaktujte dodavatele / poskytovatele servisu.

Problém	Možná příčina	Možné řešení
Po připojení jsem nastavil čas a teplotu, kontrolky svítí, ale zařízení se nezahřívá.	Rozbitý termostat Spálené topné těleso.	Zavolejte dodavatele / poskytovatele servisu k provedení opravy.
Po připojení jsem nastavil čas, teplotu a zařízení se zahřívá, ale kontrolky nesvítí.	Kontrolky jsou vadné.	Zavolejte dodavatele / poskytovatele servisu k provedení opravy.
Kontrolky nesvítí a topné těleso neehřeje.	Zařízení není správně zapojeno. Zařízení bylo přehřáto a vypadla tepelná pojistka. (O tepelné pojistce se v originálním návodu nic nepíše, ale mělo by to zde být napsáno. Jedná se o chybu a řešení, které je časté)	Zkontrolujte připojení a zapojte zařízení znovu. Zkontrolujte teplotní pojistku.

Technická specifikace

Katalogové číslo: 227060

Pracovní voltáž a frekvence: 220-240V 50/60HZ

Výkon: 2670W

Váha: Přibližně 35kg

Třída ochrany: Třída 1

Stupeň ochrany proti vodě: IPX3

Vnější rozměry: 595x595x(V)570mm

Katalogové číslo	227060	227374
Pracovní voltáž a frekvence	220-240V~ 50/60Hz	
Výkon	2670 W	
Třída ochrany	Třída I	
Stupeň ochrany proti vodě	IPX3	
Vnější rozměry	595x595x(H)570 mm	
Váha	Přibližně. 35 kg	

Poznámka: Technická specifikace se může změnit bez předchozího upozornění.

Záruka

Jakákoli závada ovlivňující funkčnost spotřebiče, která se projeví do jednoho roku po zakoupení, bude opravena bezplatnou opravou nebo výměnou za předpokladu, že spotřebič byl použit a udržován v souladu s pokyny a nebyl žádným způsobem zneužíván nebo zneužit. Vaše zákonná práva nejsou dotčena. Pokud je spotřebič nárokován v záruce,

uvedte, kde a kdy byl zakoupen, a přiložte doklad o koupi (např. potvrzení).

V souladu s naší politikou neustálého vývoje produktů si vyhrazujeme právo bez předchozího upozornění měnit specifikace produktu, balení a dokumentace.

Vyřazení a životní prostředí

Při vyřazování spotřebiče z provozu nesmí být výrobek likvidován s jiným domovním odpadem. Místo toho je vaší odpovědností nakládat s odpadním zařízením tak, že je předáte určenému sběrnému místu. Nedodržení tohoto pravidla může být potrestáno v souladu s platnými předpisy o nakládání s odpady. Samostatný sběr a recyklace vašeho odpadního zařízení v době likvidace pomůže šetřit přírodní zdroje a zajistit jejich recyklaci způsobem,

který chrání lidské zdraví a životní prostředí.

Pro více informací o tom, kde můžete odložit svůj odpad k recyklaci, kontaktujte místní společnost pro sběr odpadu. Výrobci a dovozci nepřebírají odpovědnost za recyklaci, zpracování a ekologickou likvidaci, a to buď přímo, nebo prostřednictvím veřejného systému.

CZ





HENDI

Tools for Chefs

Hendi B.V.

Innovatielaan 6
6745 XW De Klomp, The Netherlands

Tel: +31 317 681 040

Email: info@hendi.eu

PKS Hendi South East Europe SA

5 Metsovou Str.
18346 Moschato, Athens, Greece

Tel: +30 210 4839700

Email: office.greece@hendi.eu

Hendi Polska Sp. z o.o.

ul. Firmowa 12
62-023 Robakowo, Poland

Tel: +48 61 658 7000

Email: info@hendi.pl

Hendi HK Ltd.

1208, 12/F Exchange Tower
33 Wang Chiu Road, Kowloon Bay, Hong Kong

Tel: +852 2154 2618

Email: info-hk@hendi.eu

Hendi Food Service Equipment GmbH

Gewerbegebiet Ehring 15
5112 Lamprechtshausen, Austria

Tel: +43 (0) 6274 200 10 0

Email: office.austria@hendi.eu

Find Hendi on internet:

www.hendi.eu

www.facebook.com/HendiToolsforChefs

www.linkedin.com/company/hendi-food-service-equipment-b.v

www.youtube.com/HendiEquipment

Hendi Food Service Equipment Romania Srl

Str. 13 decembrie 94A, Hala 14
Braşov, 500164, Romania

Tel: +40 268 320330

Email: office@hendi.ro

- Changes, printing and typesetting errors reserved.

- Änderungen und Druckfehler vorbehalten.

- Wijzigingen en drukfouten voorbehouden.

- Producent zastrzega sobie prawo do zmian oraz
błędów drukarskich w instrukcji.

- Variations et fautes d'impression réservés.

- Errori di cambiamenti, di stampa e di impaginazione riservati.

- Drepturi rezervate cu privire la modificări și greșeli de imprimare.

- Изменения, печати и верстки ошибки защищены.

- Με επιφύλαξη αλλαγών, λαθών εκτύπωσης και στοιχειοθεσίας.

- Změny, chyby tisku a sazby vyhrazeny.