

# TR60WS TR90WS ZUGSPITZE 60|90

Dunstabzugshaube  
Range Hood  
Campana extractora  
Hotte aspirante  
Cappa aspirante

10011485 10011486 10032681 10032682  
10041134



COOKINGCO  
OOKINGCOO  
KINGCOOKIN  
INGCOOKING  
COOKINGCO  
OOKINGCOO  
KINGCOOKIN  
INGCOOKING

## KLARSTEIN

[www.klarstein.com](http://www.klarstein.com)



**Sehr geehrter Kunde,**

wir gratulieren Ihnen zum Erwerb Ihres Gerätes. Lesen Sie die folgenden Hinweise sorgfältig durch und befolgen Sie diese, um möglichen Schäden vorzubeugen. Für Schäden, die durch Missachtung der Hinweise und unsachgemäßen Gebrauch entstehen, übernehmen wir keine Haftung. Scannen Sie den QR-Code, um Zugriff auf die aktuellste Bedienungsanleitung und weitere Informationen rund um das Produkt zu erhalten.



---

## INHALTSVERZEICHNIS

---

Sicherheitshinweise	4
Für den Installateur	6
Installation	6
Bedienfeld und Funktionen	8
Reinigung und Pflege	9
Fehlersuche und Fehlerbehebung	11
Produktdatenblatt (10011485)	12
Produktdatenblatt (10011486)	14
Produktdatenblatt (10032681)	16
Produktdatenblatt (10032681)	18
Spezielle Entsorgungshinweise für Verbraucher in Deutschland	20
Hinweise zum Umweltschutz	22
Hinweise zur Entsorgung	22
Hersteller & Importeur (UK)	22

English	23
Español	41
Français	59
Italiano	77

---

## TECHNISCHE DATEN

---

Artikelnummer	10011485, 10011486, 10032681, 10032682, 10041134
Stromversorgung	220-240 V ~ 50/60 Hz

---

## SICHERHEITSHINWEISE

---

- Lesen Sie sich alle Hinweise vor der Benutzung sorgfältig durch und bewahren Sie die Bedienungsanleitung zum späteren Nachschlagen gut auf.
- Die Montagearbeiten dürfen nur von einer Elektrofachkraft oder einer qualifizierten Person durchgeführt werden. Bevor Sie die Dunstabzugshaube verwenden, stellen Sie sicher, dass die Spannung (V) und die auf der Dunstabzugshaube angegebene Frequenz (Hz) der Spannung und Frequenz der Stromversorgung in Ihrem Haushalt entsprechen.
- Für Schäden, die durch unsachgemäßen Gebrauch und unsachgemäße Installation entstehen, übernehmen wir keine Haftung.
- Kinder unter 8 Jahren dürfen die Dunstabzugshaube nicht benutzen.
- Das Gerät ist nicht für den kommerziellen Gebrauch, sondern nur für Gebrauch im Haushalt und in ähnlichen Umgebungen vorgesehen.
- Reinigen Sie das Gerät und den Filter regelmäßig, damit das Gerät immer effizient arbeitet.
- Ziehen Sie vor der Reinigung immer den Stecker aus der Steckdose.
- Reinigen Sie das Gerät genau wie in der Bedienungsanleitung angegeben.
- Verwenden Sie unter der Abzugshaube kein offenes Feuer.
- Falls das Gerät nicht normal funktioniert, wenden Sie sich an den Hersteller oder einen Fachbetrieb.
- Kinder ab 8 Jahren, psychisch, sensorisch und körperlich eingeschränkte Menschen dürfen das Gerät nur benutzen, wenn sie vorher von einer für sie verantwortlichen Aufsichtsperson ausführlich mit den Funktionen und den Sicherheitsvorkehrungen vertraut gemacht wurden und die damit verbundenen Risiken verstehen.
- Falls das Netzkabel oder der Stecker beschädigt sind, müssen sie vom Hersteller, einem autorisierten Fachbetrieb oder einer ähnlich qualifizierten Person ersetzt werden.
- Wenn die Dunstabzugshaube mit Herden verwendet wird, die Gas oder andere Brennstoffe verbrennen, muss eine ausreichende Belüftung des Raumes vorhanden sein.
- Flambieren Sie nicht unter der Abzugshaube.
- Achtung: Die Geräteoberfläche kann während des Betriebs heiß werden.

### Wichtige Hinweise zur Installation

- Die Luft darf nicht in einen Abzug abgeleitet werden, der zum Absaugen von Rauchgasen von Gas- oder anderen Brennstoffen verwendet wird (gilt nicht für Geräte, die nur die Luft in den Raum zurückführen).
- Beachten Sie alle regionalen Vorschriften zum Einbau von Entlüftungsanlagen.

## Wichtige Hinweise zum Abluftbetrieb



### WARNUNG

Vergiftungsgefahr durch zurückgesaugte Abgase! Betreiben Sie das Gerät nicht im Abluftbetrieb, wenn es zusammen mit einer raumluftabhängigen Feuerstätte betrieben wird und keine ausreichende Luftzirkulation garantiert wird.

Raumluftabhängige Feuerstätten wie Gas-, Öl-, Holz- oder Kohleheizungen, Boiler oder Durchlauferhitzer beziehen die Luft aus dem Raum und führen sie durch ein Abluftrohr oder einen Kamin ins Freie. Im Abluftbetrieb wird der Küche und den benachbarten Räumen Luft entzogen. Ohne ausreichende Zuluft entsteht ein Unterdruck. Giftige Gase aus dem Kamin oder Abluftrohr können dabei in die Wohnräume zurückgesaugt werden.

- Achten Sie darauf, dass ausreichend Frischluftzufuhr garantiert ist und die Luft zirkulieren kann.
- Ein Zuluft-/Abluftmauerkasten reicht nicht aus, um die Einhaltung des Grenzwertes sicherzustellen.

Ein gefahrloser Betrieb ist nur dann möglich, wenn der Unterdruck am Standort der Feuerstätte 4 Pa (0,04 mbar) nicht überschreitet. Das erreichen Sie, wenn durch nicht-verschließbare Öffnungen in Türen und Fenstern in Verbindung mit einem Zuluft- / Abluftmauerkasten die zur Verbrennung benötigte Luft nachströmen kann. Lassen Sie sich in jedem Fall von einem Schornsteinfegermeister beraten und den gesamten Lüftungsverbund des Hauses beurteilen. Er kann ihnen gegebenenfalls die nötigen Maßnahme zur Belüftung nennen.

Wird die Dunstabzugshaube ausschließlich im Umluftbetrieb eingesetzt, ist der Betrieb ohne Einschränkung möglich.

### Wichtige Hinweis zur Demontage des Geräts

- Die Demontage gleicht der Installation/Montage in umgekehrter Reihenfolge.
- Nehmen Sie sich bei der Demontage eine zweite Person zu Hilfe, um Verletzungen zu vermeiden.

---

## FÜR DEN INSTALLATEUR

---

### Verbindung mit dem elektrischen Versorgungsnetz

- Die elektrischen Anschlüsse dürfen nur entsprechend der lokalen Normen und Gesetze durchgeführt werden.
- Stellen Sie sicher, dass die Versorgungsspannung mit der Nennspannung auf dem Typenschild des Gerätes übereinstimmen. Falls dies nicht der Fall ist, schließen Sie das Gerät nicht an.
- Stellen Sie sicher, dass Leitungen nicht mit den sich bewegenden Teilen in Kontakt kommen und nicht gequetscht werden.
- Das Gerät muss mit der Schutzerde verbunden sein.

---

## INSTALLATION

---

- 1 Die Distanz zwischen der Kochfläche und der untersten Kante der Dunstabzugshaube muss mindestens 65 cm betragen (siehe Bild 1).
- 2 Ist die Höhe definiert, bringen Sie die Verankerung an der entsprechenden Stelle an. Dazu müssen Sie zuerst Bohrungen setzen (Sie benötigen eine Bohrmaschine, passende Bohrer, Dübel und Schrauben) und anschließend die Verankerung mit den Schrauben an der Wand befestigen. Nachdem die Verankerung fixiert ist, bringen Sie nach dem ähnlichen Verfahren die innenliegende Klammer für die Kaminverblendung an (siehe Bild 2). Achten Sie bitte auf den richtigen Abstand (messen Sie bitte den Abstand aus), da die Kaminverblendung später an der Klammer befestigt wird.
- 3 Fixieren Sie bitte die außenliegende Klammer für die Kaminverblendung an der Außenseite der Verblendung und überprüfen Sie, ob die innere Kaminverblendung in der Höhe frei beweglich ist. Als nächstes installieren Sie die Rohrverbindung und die Kaminverblendung auf der Haube. Siehe hierzu Bild 3.
- 4 Setzen Sie Die Haube auf die Verankerung (siehe Bild 4).
- 5 Stellen Sie die richtige Höhe der inneren Kaminverblendung ein so, dass die Klammern übereinstimmen und fixieren Sie diese. Danach können Sie die Haube mit den Sicherheitsschrauben fixieren (siehe Bild 5).

**Hinweis:** Beachten Sie, dass die zwei Sicherungskappen sich auf der Rückseite des Gehäuses befinden.

**Bild 1**

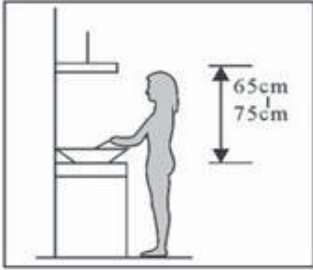

**Bild 2**



**Bild 3**

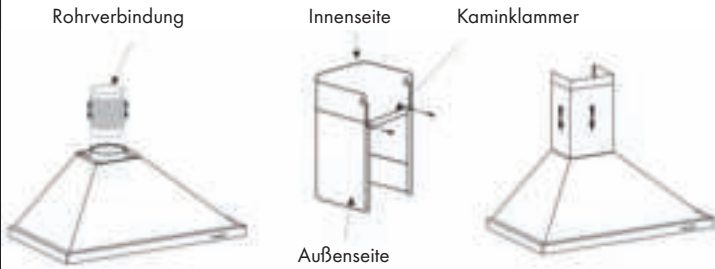

**Bild 4**

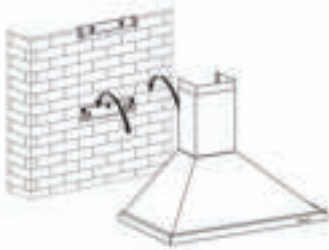

**Bild 5**



## BEDIENFELD UND FUNKTIONEN

- **Stop:** Der Motor ist „AUS“.
- **Low:** Der Motor läuft auf der niedrigsten Stufe.
- **Mid:** Der Motor läuft auf der mittleren Stufe.
- **High:** Motor läuft auf der höchsten Stufe.
- **Light:** Ein-/Ausschalter für das integrierte Licht.





---

## REINIGUNG UND PFLEGE

---

### Reinigung des Fettfilters

Das Filtergitter besteht aus rostfreiem Stahl. Verwenden Sie daran keine ätzenden Reinigungsmittel. Die Reinhaltung des Filters sorgt für den reibungslosen Betrieb. Befolgen Sie die Hinweise unten genau.

#### Methode 1

Legen Sie das Gitter in klares warmes Wasser (Temperatur 40-50 °C). Ein Reinigungsmittel hinzugeben und 2-3 Minuten einweichen lassen. Ziehen Sie Schutzhandschuhe an und reinigen Sie das Gitter mit einer weichen Bürste. Üben Sie nicht zu viel Druck aus, da das Gitter empfindlich ist, und leicht beschädigt werden kann.

#### Methode 2

Den Fettfilter bei 60 °C in den Geschirrspüler geben.

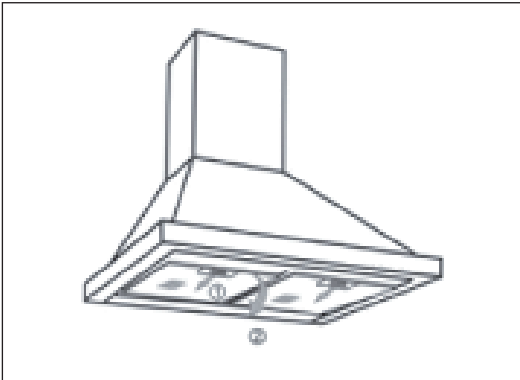

### Reinigung der Dunstabzugshaube

- Um das Gehäuse lange Zeit vor Veränderungen zu schützen, sollte die Haube mit warmen Wasser und einem nicht ätzenden Reiniger gereinigt werden.
- Verwenden Sie keine Scheuermittel, da sie das Gehäuse beschädigen.
- Halten Sie Wasser vom Motor und anderen Teilen fern, da dies das Gerät beschädigen könnte.
- Trennen Sie vor der Reinigung die Stromversorgung .
- Der Aktivkohlefilter darf keiner großen Hitze ausgesetzt werden.
- Reißen Sie nicht die fest angebrachte Leiste um den Aktivkohlefilter herum auf.
- Ersetzen Sie den Netzstecker oder das Netzkabel, wenn sie beschädigt sind.

### Einsetzen des Aktivkohlefilters

- Nehmen Sie den Fettfilter heraus.
- Die Kohlfiter befinden sich an beiden Enden des Motors. Drehen Sie die Kohlfiter entgegen dem Uhrzeigersinn, bis sie abgedreht sind.

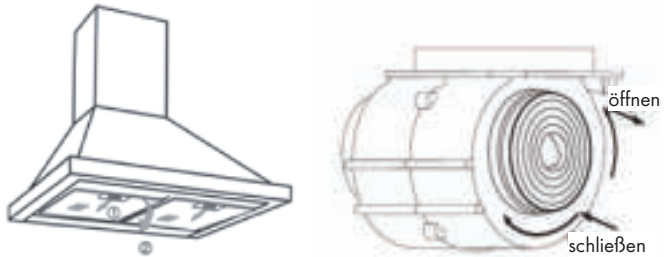

**Hinweis:** Die Aktivkohlfiter sollten alle 3-6 Monate herausgenommen werden und immer, wenn sie beschädigt sind.

## FEHLERSUCHE UND FEHLERBEHEBUNG

Problem	Mögliche Ursache	Lösungsansatz
Das Licht ist an aber der Motor funktioniert nicht.	Lüfterblatt blockiert.	Lösen Sie die Blockade.
	Der Kondensator ist beschädigt.	Ersetzen Sie den Kondensator.
	Der Motor ist kaputt.	Ersetzen Sie den Motor.
	Der Motor riecht merkwürdig.	Ersetzen Sie den Motor.
Unzureichende Absaugung.	Der Abstand zwischen Herd und Abzugshaube ist zu groß.	Verringern Sie den Abstand.
	Zu viel Luftzirkulation durch offene Fenster und Türen	Schließen Sie Fenster und Türen.
Die Haube wackelt.	Das Lüfterblatt ist beschädigt.	Ersetzen Sie das Blatt.
	Der Motor hängt nicht sicher.	Ziehen sie alle Schrauben fest an.
	Die Haube hängt nicht sicher.	Befestigen Sie die Haube richtig.

## PRODUKTDATENBLATT (10011485)

### Angaben nach Verordnung (EU) Nr. 65/2014

Mess- und Berechnungsmethoden nach EN 61591:1997+A1:2006+A2:2011+A11:2014+A12:2015

Artikelnummer	10011485		
Bezeichnung	Symbol	Wert	Einheit
Jährlicher Energieverbrauch	AEC <sub>hood</sub>	27,2	kWh/Jahr
Energieeffizienzklasse		B	
fluidynamische Effizienz	FDE <sub>hood</sub>	15,3	
Klasse für die fluidynamische Effizienz		D	
Beleuchtungseffizienz	LE <sub>hood</sub>	32,4	Lux/W
Beleuchtungseffizienzklasse		A	
Fettscheidegrad	GFE <sub>hood</sub>	70,8	%
Klasse für den Fettscheidegrad		D	
Luftstrom bei minimaler und bei maximaler Geschwindigkeit im Normalbetrieb, ausgenommen den Betrieb auf der Intensivstufe oder Schnelllaufstufe		202,9 / 337,2	m <sup>3</sup> /h
Luftstrom im Betrieb auf der Intensivstufe oder Schnelllaufstufe		-	m <sup>3</sup> /h
A-bewertete Luftschallemissionen bei minimaler und maximaler verfügbarer Geschwindigkeit im Normalbetrieb		59 / 64	dB
A-bewertete Luftschallemissionen im Betrieb auf der Intensivstufe oder Schnelllaufstufe		-	dB
Leistungsaufnahme im Aus-Zustand	P <sub>o</sub>	0	W
Leistungsaufnahme im Bereitschaftszustand	P <sub>s</sub>	-	W
Kontaktangaben	Chal-Tec GmbH, Wallstraße 16, 10179, Berlin, Deutschland		

**Angaben nach Verordnung (EU) Nr. 66/2014**

Mess- und Berechnungsmethoden nach EN 61591:1997+A1:2006+A2:2011+A11:2014+A12:2015

Artikelnummer	10011485		
Bezeichnung	Symbol	Wert	Einheit
Jährlicher Energieverbrauch	$AEC_{hood}$	27,2	kWh/Jahr
Zeitverlängerungsfaktor	f	1,5	
Fluidynamische Effizienz	$FDE_{hood}$	15,3	
Energieeffizienzindex	$EEl_{hood}$	61,8	
Gemessener Luftvolumenstrom im Bestpunkt	$Q_{BEP}$	202,5	m <sup>3</sup> /h
Gemessener Luftdruck im Bestpunkt	$P_{BEP}$	135	Pa
Maximaler Luftstrom	$Q_{max}$	347,8	m <sup>3</sup> /h
Gemessene elektrische Eingangsleistung im Bestpunkt	$W_{BEP}$	49,6	W
Nennleistung des Beleuchtungssystems	$W_L$	2,5	W
Durchschnittliche Beleuchtungsstärke des Beleuchtungssystems auf der Kochoberfläche	$E_{middle}$	81	Lux
Gemessene Leistungsaufnahme im Bereitschaftszustand	$P_o$	-	W
Gemessene Leistungsaufnahme im Aus-Zustand	$P_s$	0	W
Schalleistungspegel	$L_{WA}$	64	dB
Kontaktangaben	Chal-Tec GmbH, Wallstraße 16, 10179, Berlin, Deutschland		

## PRODUKTDATENBLATT (10011486)

### Angaben nach Verordnung (EU) Nr. 65/2014

Mess- und Berechnungsmethoden nach EN 61591:1997+A1:2006+A2:2011+A11:2014+A12:2015

Artikelnummer	10011486		
Bezeichnung	Symbol	Wert	Einheit
Jährlicher Energieverbrauch	AEC <sub>hood</sub>	29,3	kWh/Jahr
Energieeffizienzklasse		B	
fluidodynamische Effizienz	FDE <sub>hood</sub>	12,8	
Klasse für die fluidodynamische Effizienz		E	
Beleuchtungseffizienz	LE <sub>hood</sub>	36,2	Lux/W
Beleuchtungseffizienzklasse		A	
Fettscheidegrad	GFE <sub>hood</sub>	66,2	%
Klasse für den Fettscheidegrad		D	
Luftstrom bei minimaler und bei maximaler Geschwindigkeit im Normalbetrieb, ausgenommen den Betrieb auf der Intensivstufe oder Schnelllaufstufe		216,6 / 329,6	m <sup>3</sup> /h
Luftstrom im Betrieb auf der Intensivstufe oder Schnelllaufstufe		-	m <sup>3</sup> /h
A-bewertete Luftschallemissionen bei minimaler und maximaler verfügbarer Geschwindigkeit im Normalbetrieb		58 / 65	dB
A-bewertete Luftschallemissionen im Betrieb auf der Intensivstufe oder Schnelllaufstufe		-	dB
Leistungsaufnahme im Aus-Zustand	P <sub>o</sub>	0	W
Leistungsaufnahme im Bereitschaftszustand	P <sub>s</sub>	-	W
Kontaktangaben	Chal-Tec GmbH, Wallstraße 16, 10179, Berlin, Deutschland		

**Angaben nach Verordnung (EU) Nr. 66/2014**

Mess- und Berechnungsmethoden nach EN 61591:1997+A1:2006+A2:2011+A11:2014+A12:2015

Artikelnummer	10011486		
Bezeichnung	Symbol	Wert	Einheit
Jährlicher Energieverbrauch	$AEC_{hood}$	29,3	kWh/Jahr
Zeitverlängerungsfaktor	$f$	1,5	
Fluiddynamische Effizienz	$FDE_{hood}$	12,8	
Energieeffizienzindex	$EEl_{hood}$	66,9	
Gemessener Luftvolumenstrom im Bestpunkt	$Q_{BEP}$	162,7	$m^3/h$
Gemessener Luftdruck im Bestpunkt	$P_{BEP}$	181	Pa
Maximaler Luftstrom	$Q_{max}$	341,1	$m^3/h$
Gemessene elektrische Eingangsleistung im Bestpunkt	$W_{BEP}$	46,8	W
Nennleistung des Beleuchtungssystems	$W_L$	5	W
Durchschnittliche Beleuchtungsstärke des Beleuchtungssystems auf der Kochoberfläche	$E_{middle}$	132	Lux
Gemessene Leistungsaufnahme im Bereitschaftszustand	$P_o$	-	W
Gemessene Leistungsaufnahme im Aus-Zustand	$P_s$	0	W
Schalleistungspegel	$L_{WA}$	65	dB
Kontaktangaben	Chal-Tec GmbH, Wallstraße 16, 10179, Berlin, Deutschland		

## PRODUKTDATENBLATT (10032681)

### Angaben nach Verordnung (EU) Nr. 65/2014

Mess- und Berechnungsmethoden nach EN 61591:1997+A1:2006+A2:2011+A11:2014+A12:2015

<b>Artikelnummer</b>	1003268, 10041134		
<b>Bezeichnung</b>	<b>Symbol</b>	<b>Wert</b>	<b>Einheit</b>
Jährlicher Energieverbrauch	AEC <sub>hood</sub>	27,2	kWh/Jahr
Energieeffizienzklasse		B	
fluidodynamische Effizienz	FDE <sub>hood</sub>	15,3	
Klasse für die fluidodynamische Effizienz		D	
Beleuchtungseffizienz	LE <sub>hood</sub>	32,4	Lux/W
Beleuchtungseffizienzklasse		A	
Fettscheidegrad	GFE <sub>hood</sub>	70,8	%
Klasse für den Fettscheidegrad		D	
Luftstrom bei minimaler und bei maximaler Geschwindigkeit im Normalbetrieb, ausgenommen den Betrieb auf der Intensivstufe oder Schnelllaufstufe		202,9 / 337,2	m <sup>3</sup> /h
Luftstrom im Betrieb auf der Intensivstufe oder Schnelllaufstufe		-	m <sup>3</sup> /h
A-bewertete Luftschallemissionen bei minimaler und maximaler verfügbarer Geschwindigkeit im Normalbetrieb		59 / 64	dB
A-bewertete Luftschallemissionen im Betrieb auf der Intensivstufe oder Schnelllaufstufe		-	dB
Leistungsaufnahme im Aus-Zustand	P <sub>o</sub>	0	W
Leistungsaufnahme im Bereitschaftszustand	P <sub>s</sub>	-	W
Kontaktangaben	Chal-Tec GmbH, Wallstraße 16, 10179, Berlin, Deutschland		



**Angaben nach Verordnung (EU) Nr. 66/2014**

Mess- und Berechnungsmethoden nach EN 61591:1997+A1:2006+A2:2011+A11:2014+A12:2015

Artikelnummer	10032681		
Bezeichnung	Symbol	Wert	Einheit
Jährlicher Energieverbrauch	$AEC_{hood}$	27,2	kWh/Jahr
Zeitverlängerungsfaktor	f	1,5	
Fluiddynamische Effizienz	$FDE_{hood}$	15,3	
Energieeffizienzindex	$EEl_{hood}$	61,8	
Gemessener Luftvolumenstrom im Bestpunkt	$Q_{BEP}$	202,5	m <sup>3</sup> /h
Gemessener Luftdruck im Bestpunkt	$P_{BEP}$	135	Pa
Maximaler Luftstrom	$Q_{max}$	347,8	m <sup>3</sup> /h
Gemessene elektrische Eingangsleistung im Bestpunkt	$W_{BEP}$	49,6	W
Nennleistung des Beleuchtungssystems	$W_L$	2,5	W
Durchschnittliche Beleuchtungsstärke des Beleuchtungssystems auf der Kochoberfläche	$E_{middle}$	81	Lux
Gemessene Leistungsaufnahme im Bereitschaftszustand	$P_o$	-	W
Gemessene Leistungsaufnahme im Aus-Zustand	$P_s$	0	W
Schalleistungspegel	$L_{WA}$	64	dB
Kontaktangaben	Chal-Tec GmbH, Wallstraße 16, 10179, Berlin, Deutschland		

## PRODUKTDATENBLATT (10032681)

### Angaben nach Verordnung (EU) Nr. 65/2014

Mess- und Berechnungsmethoden nach EN 61591:1997+A1:2006+A2:2011+A11:2014+A12:2015

Artikelnummer	10032682		
Bezeichnung	Symbol	Wert	Einheit
Jährlicher Energieverbrauch	AEC <sub>hood</sub>	29,3	kWh/Jahr
Energieeffizienzklasse		B	
fluidodynamische Effizienz	FDE <sub>hood</sub>	12,8	
Klasse für die fluidodynamische Effizienz		E	
Beleuchtungseffizienz	LE <sub>hood</sub>	36,2	Lux/W
Beleuchtungseffizienzklasse		A	
Fettscheidegrad	GFE <sub>hood</sub>	66,2	%
Klasse für den Fettscheidegrad		D	
Luftstrom bei minimaler und bei maximaler Geschwindigkeit im Normalbetrieb, ausgenommen den Betrieb auf der Intensivstufe oder Schnelllaufstufe		216,6 / 329,6	m <sup>3</sup> /h
Luftstrom im Betrieb auf der Intensivstufe oder Schnelllaufstufe		-	m <sup>3</sup> /h
A-bewertete Luftschallemissionen bei minimaler und maximaler verfügbarer Geschwindigkeit im Normalbetrieb		58 / 65	dB
A-bewertete Luftschallemissionen im Betrieb auf der Intensivstufe oder Schnelllaufstufe		-	dB
Leistungsaufnahme im Aus-Zustand	P <sub>o</sub>	0	W
Leistungsaufnahme im Bereitschaftszustand	P <sub>s</sub>	-	W
Kontaktangaben	Chal-Tec GmbH, Wallstraße 16, 10179, Berlin, Deutschland		

### Angaben nach Verordnung (EU) Nr. 66/2014

Mess- und Berechnungsmethoden nach EN 61591:1997+A1:2006+A2:2011+A11:2014+A12:2015

Artikelnummer	10032682		
Bezeichnung	Symbol	Wert	Einheit
Jährlicher Energieverbrauch	$AEC_{hood}$	29,3	kWh/Jahr
Zeitverlängerungsfaktor	f	1,5	
Fluiddynamische Effizienz	$FDE_{hood}$	12,8	
Energieeffizienzindex	$EEl_{hood}$	66,9	
Gemessener Luftvolumenstrom im Bestpunkt	$Q_{BEP}$	162,7	m <sup>3</sup> /h
Gemessener Luftdruck im Bestpunkt	$P_{BEP}$	181	Pa
Maximaler Luftstrom	$Q_{max}$	341,1	m <sup>3</sup> /h
Gemessene elektrische Eingangsleistung im Bestpunkt	$W_{BEP}$	46,8	W
Nennleistung des Beleuchtungssystems	$W_L$	5	W
Durchschnittliche Beleuchtungsstärke des Beleuchtungssystems auf der Kochoberfläche	$E_{middle}$	132	Lux
Gemessene Leistungsaufnahme im Bereitschaftszustand	$P_o$	-	W
Gemessene Leistungsaufnahme im Aus-Zustand	$P_s$	0	W
Schalleistungspegel	$L_{WA}$	65	dB
Kontaktangaben	Chal-Tec GmbH, Wallstraße 16, 10179, Berlin, Deutschland		

## SPEZIELLE ENTSORGUNGSHINWEISE FÜR VERBRAUCHER IN DEUTSCHLAND

Entsorgen Sie Ihre Altgeräte fachgerecht. Dadurch wird gewährleistet, dass die Altgeräte umweltgerecht verwertet und negative Auswirkungen auf die Umwelt und menschliche Gesundheit vermieden werden. Bei der Entsorgung sind folgende Regeln zu beachten:

- Jeder Verbraucher ist gesetzlich verpflichtet, Elektro- und Elektronikgeräte (Altgeräte) sowie Batterien und Akkus getrennt vom Hausmüll zu entsorgen. Sie erkennen die entsprechenden Altgeräte durch folgendes Symbol der durchgestrichene Mülltonne (WEEE Symbol). 
- Sie haben Altbatterien und Altakkumulatoren, die nicht vom Altgerät umschlossen sind, sowie Lampen, die zerstörungsfrei aus dem Altgerät entnommen werden können, vor der Abgabe an einer Entsorgungsstelle vom Altgerät zerstörungsfrei zu trennen.
- Bestimmte Lampen und Leuchtmittel fallen ebenso unter das Elektro- und Elektronikgesetz und sind dementsprechend wie Altgeräte zu behandeln. Ausgenommen sind Glühbirnen und Halogenlampen. Entsorgen Sie Glühbirnen und Halogenlampen bitte über den Hausmüll, sofern Sie nicht das WEEE Symbol tragen.
- Jeder Verbraucher ist für das Löschen von personenbezogenen Daten auf dem Elektro- bzw. Elektronikgerät selbst verantwortlich.

### Rücknahmepflicht der Verreiber

Vertreiber mit einer Verkaufsfläche für Elektro- und Elektronikgeräte von mindestens 400 Quadratmetern sowie Verreiber von Lebensmitteln mit einer Gesamtverkauffläche von mindestens 800 Quadratmetern, die mehrmals im Kalenderjahr oder dauerhaft Elektro- und Elektronikgeräte anbieten und auf dem Markt bereitstellen, sind verpflichtet,

- 1 bei der Abgabe eines neuen Elektro- oder Elektronikgerätes an einen Endnutzer ein Altgerät des Endnutzers der gleichen Geräteart, das im Wesentlichen die gleichen Funktionen wie das neue Gerät erfüllt, am Ort der Abgabe oder in unmittelbarer Nähe hierzu unentgeltlich zurückzunehmen und
- 2 auf Verlangen des Endnutzers Altgeräte, die in keiner äußeren Abmessung größer als 25 Zentimeter sind, im Einzelhandelsgeschäft oder in unmittelbarer Nähe hierzu unentgeltlich zurückzunehmen; die Rücknahme darf nicht an den Kauf eines Elektro- oder Elektronikgerätes geknüpft werden und ist auf drei Altgeräte pro Geräteart beschränkt.

- Bei einem Vertrieb unter Verwendung von Fernkommunikationsmitteln ist die unentgeltliche Abholung am Ort der Abgabe auf Elektro- und Elektronikgeräte der Kategorien 1, 2 und 4 gemäß § 2 Abs. 1 ElektroG, nämlich „Wärmeüberträger“, „Bildschirmgeräte“ (Oberfläche von mehr als 100 cm<sup>2</sup>) oder „Großgeräte“ (letztere mit mindestens einer äußeren Abmessung über 50 Zentimeter) beschränkt. Für andere Elektro- und Elektronikgeräte (Kategorien 3, 5, 6) ist eine Rückgabemöglichkeit in zumutbarer Entfernung zum jeweiligen Endnutzer zu gewährleisten.
- Altgeräte dürfen kostenlos auf dem lokalen Wertstoffhof oder in folgenden Sammelstellen in Ihrer Nähe abgegeben werden: [www.take-e-back.de](http://www.take-e-back.de)
- Für Elektro- und Elektronikgeräte der Kategorien 1, 2 und 4 an bieten wir auch die Möglichkeit einer unentgeltlichen Abholung am Ort der Abgabe. Beim Kauf eines Neugeräts haben sie die Möglichkeit eine Altgerätabholung über die Webseite auszuwählen.
- Batterien können überall dort kostenfrei zurückgegeben werden, wo sie verkauft werden (z. B. Super-, Bau-, Drogeriemarkt). Auch Wertstoff- und Recyclinghöfe nehmen Batterien zurück. Sie können Batterien auch per Post an uns zurücksenden. Altbatterien in haushaltsüblichen Mengen können Sie direkt bei uns von Montag bis Freitag zwischen 07:30 und 15:30 Uhr unter der folgenden Adresse unentgeltlich zurückgeben:

**Chal-Tec GmbH**  
**Member of Berlin Brands Group**  
**Handwerkerstr. 11**  
**15366 Dahlewitz-Hoppegarten**  
**Deutschland**

- Wichtig zu beachten ist, dass Lithiumbatterien aus Sicherheitsgründen vor der Rückgabe gegen Kurzschluss gesichert werden müssen (z. B. durch Abkleben der Pole).
- Finden sich unter der durchgestrichenen Mülltonne auf der Batterie zusätzlich die Zeichen Cd, Hg oder Pb ist das ein Hinweis darauf, dass die Batterie gefährliche Schadstoffe enthält. («Cd» steht für Cadmium, »Pb« für Blei und »Hg« für Quecksilber).

### **Hinweis zur Abfallvermeidung**

Indem Sie die Lebensdauer Ihrer Altgeräte verlängern, tragen Sie dazu bei, Ressourcen effizient zu nutzen und zusätzlichen Müll zu vermeiden. Die Lebensdauer Ihrer Altgeräte können Sie verlängern indem Sie defekte Altgeräte reparieren lassen. Wenn sich Ihr Altgerät in gutem Zustand befindet, könnten Sie es spenden, verschenken oder verkaufen.

---

## HINWEISE ZUM UMWELTSCHUTZ

---

- Achten Sie während des Kochens auf eine ausreichende Luftzufuhr, damit die Dunstabzugshaube effizient und mit einem geringen Betriebsgeräusch arbeiten kann.
- Passen Sie die Gebläsedrehzahl an die beim Kochen entstehende Dampfmenge an. Verwenden Sie den Intensivmodus nur bei Bedarf. Je niedriger die Gebläsedrehzahl ist, desto weniger Energie wird verbraucht.
- Wenn beim Garen große Mengen Dampf entstehen, wählen Sie rechtzeitig eine höhere Gebläsedrehzahl. Wenn sich der Kochdampf bereits in der Küche verteilt hat, muss die Dunstabzugshaube länger betrieben werden.
- Schalten Sie die Dunstabzugshaube aus, wenn Sie sie nicht mehr benötigen.
- Schalten Sie die Beleuchtung aus, wenn Sie diese nicht mehr benötigen.
- Reinigen Sie den Filter in regelmäßigen Abständen und tauschen Sie ihn ggf. aus, um die Effektivität des Lüftungssystems zu erhöhen und Brandgefahr zu vermeiden.
- Setzen Sie beim Kochen immer den Deckel auf, um Kochdampf und Kondenswasser zu reduzieren.

---

## HINWEISE ZUR ENTSORGUNG

---



Wenn es in Ihrem Land eine gesetzliche Regelung zur Entsorgung von elektrischen und elektronischen Geräten gibt, weist dieses Symbol auf dem Produkt oder auf der Verpackung darauf hin, dass dieses Produkt nicht im Hausmüll entsorgt werden darf. Stattdessen muss es zu einer Sammelstelle für das Recycling von elektrischen und elektronischen Geräten gebracht werden. Durch regelkonforme Entsorgung schützen Sie die Umwelt und die Gesundheit Ihrer Mitmenschen vor negativen Konsequenzen. Informationen zum Recycling und zur Entsorgung dieses Produkts, erhalten Sie von Ihrer örtlichen Verwaltung oder Ihrem Hausmüllentsorgungsdienst.

---

## HERSTELLER & IMPORTEUR (UK)

---

**Hersteller:**

Chal-Tec GmbH, Wallstraße 16, 10179 Berlin, Deutschland.

**Importeur für Großbritannien:**

Berlin Brands Group UK Ltd

PO Box 1145

Oxford, OX1 9UW

United Kingdom

**Dear Customer,**

Congratulations on purchasing this device. Please read the following instructions carefully and follow them to prevent possible damages. We assume no liability for damage caused by disregard of the instructions and improper use. Scan the QR code to get access to the latest user manual and more product information.



---

## CONTENT

---

Safety Instructions	24
For the installer	26
Installation	26
Control Panel and Functions	28
Cleaning and Care	29
Troubleshooting	31
Product Data Sheet (10011485)	32
Product Data Sheet (10011486)	34
Product Data Sheet (10032681)	36
Product Data Sheet (10032682)	38
Notes on Environmental Protection	40
Disposal Considerations	40
Manufacturer & Importer (UK)	40

---

## TECHNICAL DATA

---

Item number	10011485, 10011486, 10032681, 10032682, 10041134
Power supply	220-240 V ~ 50/60 Hz

---

## SAFETY INSTRUCTIONS

---

- Thank you for purchasing this cooker hood. Please read the instruction manual carefully before you use the cooker hood, and keep it in a safe place.
- The installation work must be carried out by a qualified electrician or competent person. Before you use the cooker hood, make sure that the voltage (V) and the frequency (Hz) indicated on the cooker hood are exactly the same as the voltage and the frequency in your home.
- The manufacturer and the agent will not bear any responsibility for the damage caused by inappropriate installation and usage.
- Children under the age of 8 must not use the cooker hood.
- The appliance is not intended for commercial use, but only for household and similar environments.
- The cooker hood and its filter mesh should be cleaned regularly in order to keep it in good working order.
- Before cleaning, switch the power off at the main supply.
- Clean the cooker hood according to the instruction manual and keep the cooker hood from the danger of burning.
- Prohibit putting the cooker hood by fire.
- If the appliance does not function normally, contact the manufacturer or a specialist company.
- This device may be only used by children 8 years old or older and persons with limited physical, sensory and mental capabilities and / or lack of experience and knowledge, provided that they have been instructed in use of the device by a responsible person who understands the associated risks.
- If the supply cord is damaged, it must be replaced by the manufacturer, its service agent or similarly qualified persons in order to avoid a hazard.
- If the range hood is used at the same time as appliances burning gas or other fuels, the room must be adequately ventilated.
- Do not flambé under the range hood. Accessible parts may become hot when used with cooking appliances.

### Important hints on installation

- The air must not be discharged into a flue that is used for exhausting fumes from appliances burning gas or other fuels (not applicable to appliances that only discharge the air back into the room).
- Regulations concerning the discharge of air have to be fulfilled.



## Important notes about the extraction mode



### WARNING

Risk of poisoning from exhaust gases sucked back. Never operate the device in extraction mode simultaneously with an open flue appliance when there is not adequate airflow guaranteed.

Open flue combustion equipment (for example, gas, oil, wood or coal-fired heaters, tankless water heaters, water heaters) pulls combustion air from the room and runs it through an exhaust pipe or chimney to the outside. In the extraction mode, indoor air is removed from the kitchen and the adjacent rooms - without sufficient air intake this creates a vacuum. Toxic gases from the chimney or extraction flue can thereby be sucked back into the living spaces.

- Always ensure that a sufficient supply of fresh air is guaranteed and that the air can circulate.
- An air supply / extractor box alone does not ensure compliance with the limit value.

Safe operation is only possible when the negative pressure in the room where the appliance is located does not exceed 4 Pa (0.04 mbar). This can be achieved when the air required for combustion can flow through openings that are not closable, for example in doors, windows, in conjunction with an air supply / extractor box or through other technical measures. In any case, consult a qualified chimney sweep who can assess the entire ventilation of your house and propose appropriate measures for adequate ventilation.

If the hood is used exclusively in the recirculation mode, unrestricted operation is possible.

### Important note on disassembly of the device

- Disassembly is similar to installation/assembly in reverse order.
- Take a second person to help you during disassembly to avoid injuries.

---

## FOR THE INSTALLER

---

### Connection to the electrical supply network

- Electrical connections may only be made in accordance with local standards and laws.
- Make sure that the supply voltage matches the nominal voltage on the nameplate of the device. If this is not the case, do not connect the device.
- Make sure that cables do not come into contact with the moving parts and are not crushed.
- The device must be connected to protective earth.



---

## INSTALLATION

---

1. The cooker hood should be placed at a distance of 65-75 cm (26-30 inch) from the cooking surface for the best effect. See Pic 1.
2. Install the hook on a suitable place once the installation height is fixed, and keep it in line. The fixed position of the inside chimney bracket is the place of chimney.
3. Fix the outside chimney bracket on the outside chimney, and be sure that the inside chimney can be adjusted the height in it freely as well as fixing the extensible pipe. Afterwards, install the extensible pipe and chimney on the cooker hood. See Pic 3.
4. Put the cooker hood on the hook. See Pic 4.
5. Adjust the height of the inside chimney to the position of the inside chimney bracket and fix on it by screw, after adjusting the position, fix the body with safety screw. See Pic 5.

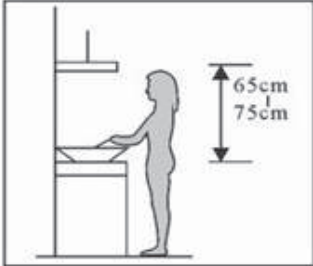
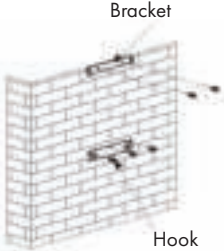
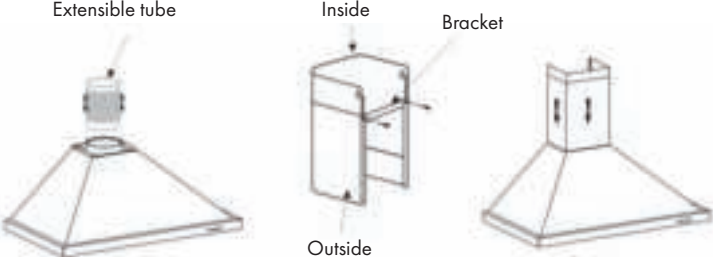
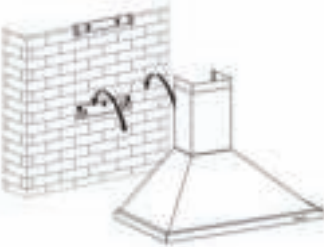
Note: The two safety vents are positioned on the back casing, with diameter of 6mm.

<p style="text-align: center;"><b>Picture 1</b></p>  <p>A line drawing of a person standing at a counter. To the right of the person, two vertical double-headed arrows indicate height measurements: the top one is labeled '65cm' and the bottom one is labeled '75cm'.</p>	<p style="text-align: center;"><b>Picture 2</b></p>  <p>Bracket</p> <p>Hook</p> <p>A diagram of a brick wall. Two metal brackets are mounted on the wall. One bracket is higher and has a hook extending to the right. The other bracket is lower and has a hook extending to the left.</p>
<p style="text-align: center;"><b>Picture 3</b></p>  <p>Extensible tube</p> <p>Inside</p> <p>Bracket</p> <p>Outside</p> <p>A diagram showing the assembly of a range hood. On the left, a motor unit is attached to a conical hood base. In the center, a vertical duct is shown with 'Inside' and 'Outside' labels. On the right, the hood base is attached to a vertical duct with a 'Bracket' label.</p>	
<p style="text-align: center;"><b>Picture 4</b></p>  <p>A diagram showing the range hood being mounted to a brick wall. The hood is positioned in front of the wall, and a bracket is being attached to the wall behind it.</p>	<p style="text-align: center;"><b>Picture 5</b></p>  <p>Safety screws</p> <p>A diagram showing the range hood being secured to the wall. The hood is mounted on the wall, and several screws are being used to secure it. A label 'Safety screws' points to the screws.</p>

## CONTROL PANEL AND FUNCTIONS

- **Stop:** the motor is stopped.
- **Low:** the motor is running at low speed.
- **Mid:** the motor is running at medium speed.
- **High:** the motor is running at high speed.
- **Light:** both lights start shining .Press the button again; the lights are switched off then.



---

## CLEANING AND CARE

---

### The cleaning of the carbon grease filter mesh

The filter mesh is made of high-density stainless steel. Please do not use the corrosive detergent on it. Keeping this filter clean will keep the appliance running correctly. Please strictly follow the guidelines below.

#### **Method 1:**

Put the mesh into 40-50 c clean water, pour on detergent, and soak for 2-3 mins. Wear gloves and clean with a soft brush. Please do not apply too much pressure, as the mesh is delicate and will damage easy.

#### **Method 2:**

If instructed to do so, it can be put into a dishwasher, set the temperature at around 60 degrees.

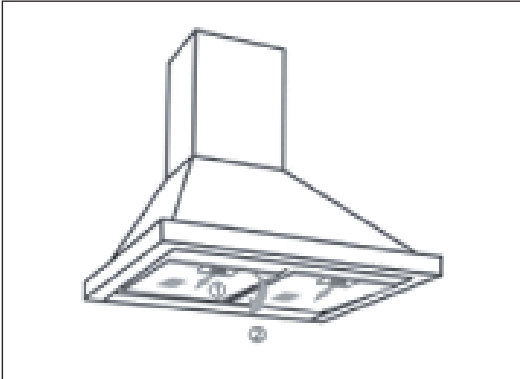

### Cleaning the cooker hood

- To protect the main body from corrosion over a long period of time, the cooker hood should be cleaned with hot water plus non corrosive detergent every two months.
- Please do not use abrasive detergent for it will damage the body.
- Keep the motor and other spare parts free from water, as this will cause damage to the appliance.
- Before cleaning the appliance please remember to cut off power
- The carbon filter shouldn't be exposed to heat.
- Please don't tear open the fixed bar around the carbon filter.
- If the plug or cord is damaged, please replace it with special soft cord

### Installation of the carbon filter

- Remove the grease filters
- The charcoal filters are located at both end of the motor. Turn the charcoal filters until they are unscrewed.

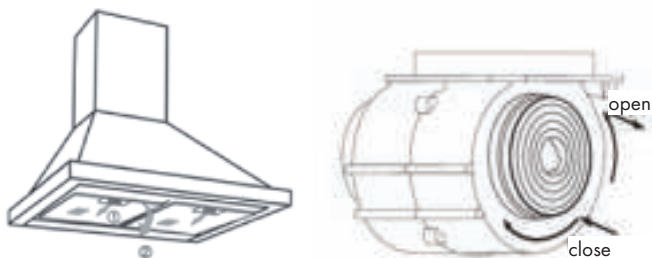

**Note:** The carbon filters should be replaced every 3 - 6 months or if they show signs of damage.

## TROUBLESHOOTING

Problem	Possible Cause	Solution
Light on, but motor does not work	The leaf blocked	Get rid of the blocking
	The capacitor damaged	Replace capacitor
	The motor jammed bearing damaged	Replace motor
	The internal with of motor off or a bad smell from the motor	Replace motor
Insufficient suction.	The distance between the body and the gas top too long.	Readjust the distance.
	Too much ventilation from open doors or windows.	Choose a new place and resemble the machine.
Shake of the body	The leaf damaged and causes shaking	Replace the leaf
	The motor is not tightly hanged	Lock the motor tightly
	The body is not tightly hanged	Fixed the body tightly

## PRODUCT DATA SHEET (10011485)

### Information according to Regulation (EU) No. 65/2014

Measurement and calculation methods according to EN 61591:1997+A1:2006+A2:2011+A11:2014+A12:2015

Item number	10011485		
Description	Symbol	Value	Unit
Annual Energy Consumption	AEC <sub>hood</sub>	27,2	kWh/Jahr
Energy Efficiency class		B	
Fluid Dynamic Efficiency	FDE <sub>hood</sub>	15,3	
Fluid Dynamic Efficiency class		D	
Lighting Efficiency	LE <sub>hood</sub>	32,4	Lux/W
Lighting Efficiency class		A	
Grease Filtering Efficiency	GFE <sub>hood</sub>	70,8	%
Grease Filtering Efficiency class		D	
air flow at minimum and maximum speed in normal use, intensive or boost excluded		202,9 / 337,2	m <sup>3</sup> /h
air flow at intensive or boost setting		-	m <sup>3</sup> /h
airborne acoustical A-weighted sound power emissions at minimum and maximum speed available in normal use		59 / 64	dB
airborne acoustical A-weighted sound power emissions at intensive or boost setting		-	dB
power consumption in off mode	P <sub>o</sub>	0	W
power consumption in standby mode	P <sub>s</sub>	-	W
Contact details	Chal-Tec GmbH, Wallstraße 16, 10179, Berlin, Germany		



### Information according to Regulation (EU) No. 66/2014

Measurement and calculation methods according to EN 61591:1997+A1:2006+A2:2011+A11:2014+A12:2015

Item number	10011485		
Description	Symbol	Value	Unit
Annual Energy Consumption	$AEC_{hood}$	27,2	kWh/Jahr
Time increase factor	$f$	1,5	
Fluid Dynamic Efficiency	$FDE_{hood}$	15,3	
Energy Efficiency Index	$EEl_{hood}$	61,8	
Measured air flow rate at best efficiency point	$Q_{BEP}$	202,5	$m^3/h$
Measured air pressure at best efficiency point	$P_{BEP}$	135	Pa
Maximum air flow	$Q_{max}$	347,8	$m^3/h$
Measured electric power input at best efficiency point	$W_{BEP}$	49,6	W
Nominal power of the lighting system	$W_L$	2,5	W
Average illumination of the lighting system on the cooking surface	$E_{middle}$	81	Lux
Measured power consumption in standby mode	$P_o$	-	W
Measured power consumption off mode	$P_s$	0	W
Sound power level	$L_{WA}$	64	dB
Contact details	Chal-Tec GmbH, Wallstraße 16, 10179, Berlin, Germany		

## PRODUCT DATA SHEET (10011486)

### Information according to Regulation (EU) No. 65/2014

Measurement and calculation methods according to EN 61591:1997+A1:2006+A2:2011+A11:2014+A12:2015

Item number	10011486		
Description	Symbol	Value	Unit
Annual Energy Consumption	AEC <sub>hood</sub>	29,3	kWh/Jahr
Energy Efficiency class		B	
Fluid Dynamic Efficiency	FDE <sub>hood</sub>	12,8	
Fluid Dynamic Efficiency class		E	
Lighting Efficiency	LE <sub>hood</sub>	36,2	Lux/W
Lighting Efficiency class		A	
Grease Filtering Efficiency	GFE <sub>hood</sub>	66,2	%
Grease Filtering Efficiency class		D	
air flow at minimum and maximum speed in normal use, intensive or boost excluded		216,6 / 329,6	m <sup>3</sup> /h
air flow at intensive or boost setting		-	m <sup>3</sup> /h
airborne acoustical A-weighted sound power emissions at minimum and maximum speed available in normal use		58 / 65	dB
airborne acoustical A-weighted sound power emissions at intensive or boost setting		-	dB
power consumption in off mode	P <sub>o</sub>	0	W
power consumption in standby mode	P <sub>s</sub>	-	W
Contact details	Chal-Tec GmbH, Wallstraße 16, 10179, Berlin, Germany		

### Information according to Regulation (EU) No. 66/2014

Measurement and calculation methods according to EN 61591:1997+A1:2006+A2:2011+A11:2014+A12:2015

Item number	10011486		
Description	Symbol	Value	Unit
Annual Energy Consumption	$AEC_{hood}$	29,3	kWh/Jahr
Time increase factor	$f$	1,5	
Fluid Dynamic Efficiency	$FDE_{hood}$	12,8	
Energy Efficiency Index	$EEl_{hood}$	66,9	
Measured air flow rate at best efficiency point	$Q_{BEP}$	162,7	$m^3/h$
Measured air pressure at best efficiency point	$P_{BEP}$	181	Pa
Maximum air flow	$Q_{max}$	341,1	$m^3/h$
Measured electric power input at best efficiency point	$W_{BEP}$	46,8	W
Nominal power of the lighting system	$W_L$	5	W
Average illumination of the lighting system on the cooking surface	$E_{middle}$	132	Lux
Measured power consumption in standby mode	$P_o$	-	W
Measured power consumption off mode	$P_s$	0	W
Sound power level	$L_{WA}$	65	dB
Contact details	Chal-Tec GmbH, Wallstraße 16, 10179, Berlin, Germany		

## PRODUCT DATA SHEET (10032681)

### Information according to Regulation (EU) No. 65/2014

Measurement and calculation methods according to EN 61591:1997+A1:2006+A2:2011+A11:2014+A12:2015

Item number	1003268, 10041134		
Description	Symbol	Value	Unit
Annual Energy Consumption	AEC <sub>hood</sub>	27,2	kWh/Jahr
Energy Efficiency class		B	
Fluid Dynamic Efficiency	FDE <sub>hood</sub>	15,3	
Fluid Dynamic Efficiency class		D	
Lighting Efficiency	LE <sub>hood</sub>	32,4	Lux/W
Lighting Efficiency class		A	
Grease Filtering Efficiency	GFE <sub>hood</sub>	70,8	%
Grease Filtering Efficiency class		D	
air flow at minimum and maximum speed in normal use, intensive or boost excluded		202,9 / 337,2	m <sup>3</sup> /h
air flow at intensive or boost setting		-	m <sup>3</sup> /h
airborne acoustical A-weighted sound power emissions at minimum and maximum speed available in normal use		59 / 64	dB
airborne acoustical A-weighted sound power emissions at intensive or boost setting		-	dB
power consumption in off mode	P <sub>o</sub>	0	W
power consumption in standby mode	P <sub>s</sub>	-	W
Contact details	Chal-Tec GmbH, Wallstraße 16, 10179, Berlin, Germany		

### Information according to Regulation (EU) No. 66/2014

Measurement and calculation methods according to EN 61591:1997+A1:2006+A2:2011+A11:2014+A12:2015

Item number	10032681		
Description	Symbol	Value	Unit
Annual Energy Consumption	$AEC_{hood}$	27,2	kWh/Jahr
Time increase factor	$f$	1,5	
Fluid Dynamic Efficiency	$FDE_{hood}$	15,3	
Energy Efficiency Index	$EEl_{hood}$	61,8	
Measured air flow rate at best efficiency point	$Q_{BEP}$	202,5	$m^3/h$
Measured air pressure at best efficiency point	$P_{BEP}$	135	Pa
Maximum air flow	$Q_{max}$	347,8	$m^3/h$
Measured electric power input at best efficiency point	$W_{BEP}$	49,6	W
Nominal power of the lighting system	$W_L$	2,5	W
Average illumination of the lighting system on the cooking surface	$E_{middle}$	81	Lux
Measured power consumption in standby mode	$P_o$	-	W
Measured power consumption off mode	$P_s$	0	W
Sound power level	$L_{WA}$	64	dB
Contact details	Chal-Tec GmbH, Wallstraße 16, 10179, Berlin, Germany		

## PRODUCT DATA SHEET (10032682)

### Information according to Regulation (EU) No. 65/2014

Measurement and calculation methods according to EN 61591:1997+A1:2006+A2:2011+A11:2014+A12:2015

Item number	10032682		
Description	Symbol	Value	Unit
Annual Energy Consumption	AEC <sub>hood</sub>	29,3	kWh/Jahr
Energy Efficiency class		B	
Fluid Dynamic Efficiency	FDE <sub>hood</sub>	12,8	
Fluid Dynamic Efficiency class		E	
Lighting Efficiency	LE <sub>hood</sub>	36,2	Lux/W
Lighting Efficiency class		A	
Grease Filtering Efficiency	GFE <sub>hood</sub>	66,2	%
Grease Filtering Efficiency class		D	
air flow at minimum and maximum speed in normal use, intensive or boost excluded		216,6 / 329,6	m <sup>3</sup> /h
air flow at intensive or boost setting		-	m <sup>3</sup> /h
airborne acoustical A-weighted sound power emissions at minimum and maximum speed available in normal use		58 / 65	dB
airborne acoustical A-weighted sound power emissions at intensive or boost setting		-	dB
power consumption in off mode	P <sub>o</sub>	0	W
power consumption in standby mode	P <sub>s</sub>	-	W
Contact details	Chal-Tec GmbH, Wallstraße 16, 10179, Berlin, Germany		

### Information according to Regulation (EU) No. 66/2014

Measurement and calculation methods according to EN 61591:1997+A1:2006+A2:2011+A11:2014+A12:2015

Item number	10032682		
Description	Symbol	Value	Unit
Annual Energy Consumption	$AEC_{hood}$	29,3	kWh/Jahr
Time increase factor	$f$	1,5	
Fluid Dynamic Efficiency	$FDE_{hood}$	12,8	
Energy Efficiency Index	$EEl_{hood}$	66,9	
Measured air flow rate at best efficiency point	$Q_{BEP}$	162,7	$m^3/h$
Measured air pressure at best efficiency point	$P_{BEP}$	181	Pa
Maximum air flow	$Q_{max}$	341,1	$m^3/h$
Measured electric power input at best efficiency point	$W_{BEP}$	46,8	W
Nominal power of the lighting system	$W_L$	5	W
Average illumination of the lighting system on the cooking surface	$E_{middle}$	132	Lux
Measured power consumption in standby mode	$P_o$	-	W
Measured power consumption off mode	$P_s$	0	W
Sound power level	$L_{WA}$	65	dB
Contact details	Chal-Tec GmbH, Wallstraße 16, 10179, Berlin, Germany		

---

## NOTES ON ENVIRONMENTAL PROTECTION

---

- During cooking, make sure that there is sufficient air supply so that the cooker hood can operate efficiently and with low operating noise.
- Adjust the fan speed to the amount of steam produced during cooking. Use the intensive mode only when necessary. The lower the fan speed, the less energy is consumed.
- If large amounts of steam are produced during cooking, select a higher fan speed in good time. If the cooking steam has already dispersed in the kitchen, the cooker hood must be operated longer.
- Switch off the cooker hood when you no longer need it.
- Switch off the lighting when you no longer need it.
- Clean the filter at regular intervals and replace it if necessary to increase the effectiveness of the ventilation system and prevent fire hazards.
- Always put the lid on when cooking to reduce cooking steam and condensation.

---

## DISPOSAL CONSIDERATIONS

---



If there is a legal regulation for the disposal of electrical and electronic devices in your country, this symbol on the product or on the packaging indicates that this product must not be disposed of with household waste. Instead, it must be taken to a collection point for the recycling of electrical and electronic equipment. By disposing of it in accordance with the rules, you are protecting the environment and the health of your fellow human beings from negative consequences. For information about the recycling and disposal of this product, please contact your local authority or your household waste disposal service.

---

## MANUFACTURER & IMPORTER (UK)

---

**Manufacturer:**

Chal-Tec GmbH, Wallstrasse 16, 10179 Berlin, Germany.

**Importer for Great Britain:**

Berlin Brands Group UK Ltd  
PO Box 1145  
Oxford, OX1 9UW  
United Kingdom



**Estimado cliente:**

Le felicitamos por la adquisición de este producto. Lea atentamente el siguiente manual y siga cuidadosamente las instrucciones de uso con el fin de evitar posibles daños. La empresa no se responsabiliza de los daños ocasionados por un uso indebido del producto o por haber desatendido las indicaciones de seguridad. Escanee el código QR para obtener acceso al manual de usuario más reciente y otra información sobre el producto:



---

## ÍNDICE DE CONTENIDOS

---

Indicaciones de seguridad	42
Información para el instalador	44
Instalación	44
Panel de control y funciones	46
Limpieza y cuidado	47
Detección y reparación de anomalías	49
Ficha técnica del producto (10011485)	50
Ficha técnica del producto (10011486)	52
Ficha técnica del producto (10032681)	54
Ficha técnica del producto (10032682)	56
Notas para cuidar del medio ambiente	58
retirada del aparato	58
Fabricante e importador (Reino Unido)	58

---

## DATOS TÉCNICOS

---

Número de artículo	10011485, 10011486, 10032681, 10032682, 10041134
Fuente de alimentación	220-240 V ~ 50/60 Hz

---

## INDICACIONES DE SEGURIDAD

---

- Lea atentamente todas las indicaciones y conserve este manual para consultas posteriores.
- Los trabajos de montaje deben ser realizados solamente por un electricista u otro profesional. Antes de utilizar la campana extractora, asegúrese de que la tensión (V) y la frecuencia indicada en la campana extractora (Hz) coinciden con la tensión (V) y frecuencia (Hz) de su suministro eléctrico.
- La empresa no se responsabiliza de los daños ocasionados por un uso o instalación indebida del producto.
- Los niños menores de 8 años no deben utilizar la campana extractora.
- Este aparato no ha sido concebido para un uso comercial, sino doméstico o para entornos similares.
- Limpie el aparato y el filtro con regularidad para que el aparato funcione siempre de manera eficiente. Desconecte el enchufe antes de limpiar el aparato.
- Limpie el aparato solamente según se describe en estas instrucciones.
- No utilice fuentes de ignición bajo la campana extractora.
- Si el aparato no funciona correctamente, contacte inmediatamente con el fabricante.
- Este aparato puede ser utilizado por niños mayores de 8 años y personas con discapacidades físicas, sensoriales y mentales y/o con falta de experiencia y conocimientos, siempre y cuando hayan sido instruidos sobre el uso del aparato y comprendan los peligros y riesgos asociados.
- Si el cable de alimentación o el enchufe están dañados, deberán ser sustituidos por el fabricante, un servicio técnico autorizado o una persona igualmente cualificada.
- Si utiliza la campana extractora con hornillos y entren en combustión el gas u otras sustancias combustibles, deberá garantizar una buena ventilación de la sala.
- No flamee nada bajo la campana extractora.
- Advertencia: La superficie del aparato puede alcanzar temperaturas muy elevadas durante el funcionamiento.

### Indicaciones importantes de instalación

- El aire no puede desviarse a un tiro de salida que se emplee para evacuar humos de gases u otras sustancias inflamables (no se aplica para aparatos que solo desvíen el aire a la sala).
- Siga todas las disposiciones locales para montar las instalaciones de ventilación.

## Notas importantes acerca del modo de extracción



### ADVERTENCIA

Peligro de muerte, riesgo de intoxicación provocado por gases en combustión aspirados. Nunca ponga en funcionamiento la función de extracción simultáneamente con un dispositivo que genere calor en una estancia estancia si no se ha garantizado una ventilación suficiente.

Los dispositivos no estancos que generan calor (por ejemplo, radiadores que funcionan con gas, aceite, madera o carbón, calentadores, calentadores de agua) extraen el aire de combustión de la estancia correspondiente y canalizan el aire de salida por medio de un tiro (por ejemplo una chimenea) hacia el exterior. Al encender simultáneamente una campana extractora, el aire de la cocina y de las estancias colindantes se extrae y sin suficiente aire adicional se produce el fenómeno de presión hipoatmosférica. Los gases nocivos de la chimenea o del orificio de salida retornan a la estancia.

- Siempre debe proveer de suficiente aire adicional a la estancia.
- Un conducto de ventilación y evacuación no garantiza en su totalidad que se cumpla el valor límite.

Solo se garantizará un funcionamiento sin riesgos cuando presión hipoatmosférica en la estancia del dispositivo generador de calor no supere los 4 Pa (0,04 mbar). Esto podrá conseguirse cuando el aire necesario para la combustión pueda circular por orificios sin cierre, como puertas o ventanas, junto con un conducto de ventilación o evacuación o a través de otros medios técnicos. En cualquier caso, siga el consejo del constructor de chimeneas autorizado que pueda evaluar la conexión de ventilación general de su hogar y tomar las medidas necesarias.

Si pone en funcionamiento la campana extractora en modo circulación de aire, puede utilizarla sin ninguna limitación.

### Nota importante sobre el desmontaje del aparato

- El desmontaje es igual que el montaje pero en orden inverso.
- Al desmontar el aparato, pida ayuda a una segunda persona para evitar lesiones.

---

## INFOMACIÓN PARA EL INSTALADOR

---

### Conexión a una toma de corriente eléctrica

- Las conexiones eléctricas tienen que realizarse acorde con las normas y legislaciones territoriales.
- Asegúrese de que su suministro eléctrico coincide con el que figura en la placa de características técnicas del aparato. Si no es el caso, no conecte el aparato.
- Asegúrese de que los componentes eléctricos del aparato no entren en contacto con las partes móviles ni tampoco estén apretados.
- El aparato debe estar conectado a tierra.

---

## INSTALACIÓN

---

- 1 La distancia entre la placa de cocina y el borde inferior de la campana extractora debe ser de al menos 65 cm (ver imagen 1).
- 2 Cuando haya marcado la altura, coloque el elemento de sujeción. Necesitará para ello hacer unas perforaciones en la pared (deberá disponer de una máquina taladradora, brocas adecuadas, tacos y tornillos). Fije el elemento de sujeción a la pared sirviéndose de los tornillos. Después de haber fijado el elemento de sujeción, haga lo mismo con el soporte interior para el revestimiento de conducto de salida de humos (ver imagen 2). Preste especial atención a la distancia establecida (mida la distancia primero), ya que el revestimiento de conducto de salida de humos quedará atornillado al soporte.
- 3 Fije ahora el soporte exterior del revestimiento de conducto de salida de humos a la parte exterior del revestimiento y compruebe que el revestimiento interior puede moverse hacia arriba sin dificultad. A continuación, instale la unión de tubos y el revestimiento de conducto de salida de humos en la campana. (Ver imagen 3).
- 4 Coloque la campana al elemento de sujeción (ver imagen 4).
- 5 Ajuste la altura correcta del revestimiento interior para que coincida con el soporte. Fije el revestimiento al soporte. Ahora atornille la campana con la ayuda de los tornillos de seguridad (ver imagen 5).

Atención: Las dos tapas de fusible se hallan en la parte posterior del dispositivo.

Imagen 1



Imagen 2



Imagen 3

Unión de tubos

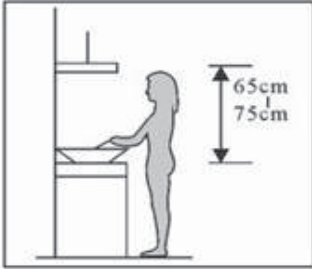

Parte interior



Soporte

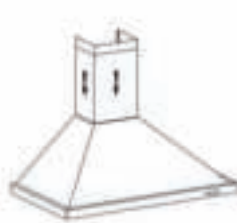

Parte exterior

Imagen 4



Imagen 5



## PANEL DE CONTROL Y FUNCIONES

- **Stop:** El motor está apagado.
- **Low:** El motor funciona a velocidad más baja.
- **Mid:** El motor funciona a velocidad media.
- **High:** El motor funciona a velocidad más alta.
- **Light:** Interruptor de encendido/apagado para la luz integrada.

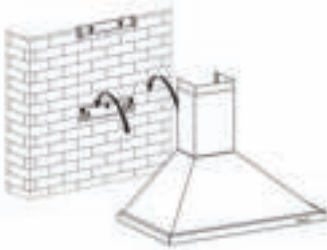

---

## LIMPIEZA Y CUIDADO

---

### Limpieza del filtro antigrasa

El filtro antigrasa está hecho de acero inoxidable. No utilice productos de limpieza abrasivos. Limpie el filtro regularmente para su óptima función. Siga las indicaciones descritas a continuación.

#### Método 1

Introduzca la rejilla en agua tibia (40-50 °C de temperatura). Añada un producto de limpieza y deje la rejilla en remojo durante 2-3 minutos. Póngase unos guantes de protección y limpie la rejilla con un cepillo suave. No ejerza mucha presión, ya que la rejilla es frágil y podría romperse con facilidad.

#### Método 2

Limpie el filtro antigrasa a 60 °C en el lavavajillas.

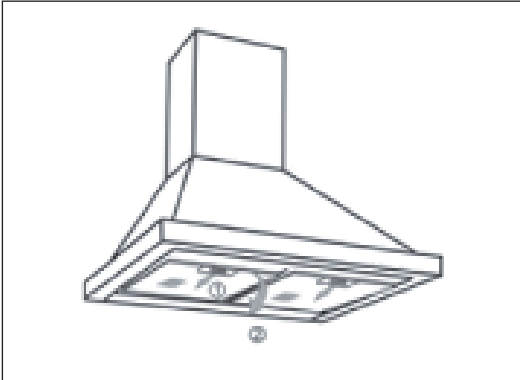

### Limpieza de la campana

- Para conservar durante más tiempo la carcasa en su estado original, limpie la campana con agua tibia y un producto de limpieza anticorrosivo.
- No utilice productos de limpieza abrasivos, ya que podría dañar el aparato.
- Asegúrese de que el agua no entra en contacto con el motor y otras piezas, ya que podría dañar el aparato.
- Antes de limpiar la campana, desconéctela de la toma de corriente.
- No exponga el filtro de carbón activado a un calor excesivo.
- No rompa la cinta unida alrededor del filtro de carbón activado.
- Sustituya el cable de alimentación o el enchufe si está dañado.

### Sustituir el filtro de carbón activado

- Retire el filtro antigrasa.
- El filtro de carbón se halla a ambos lados del motor. Gire el filtro de carbón activado en el sentido contrario a las agujas del reloj hasta extraerlo.

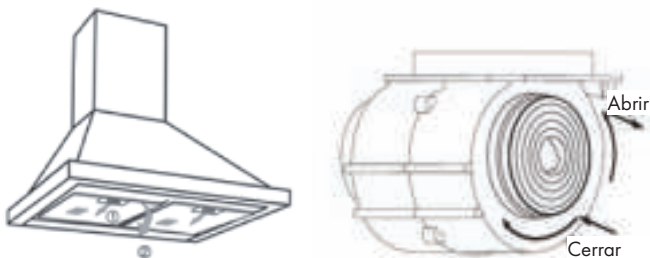

**Atención:** Debe reemplazar el filtro de carbón activado cada 3-6 meses y cuando está dañado.



## DETECCIÓN Y REPARACIÓN DE ANOMALÍAS

Problema	Posible causa	Posible solución
La luz está encendida, pero el motor no funciona.	El aspa del ventilador está bloqueada.	Retire el objeto obstructor.
	El condensador está averiado.	Sustituya el condensador.
	El motor está averiado.	Sustituya el motor.
	El motor genera un olor extraño.	Sustituya el motor.
La potencia de extracción es deficiente.	La distancia entre la campana y la superficie de cocción es demasiado grande.	Reduzca la distancia.
	Circulación de aire demasiado fuerte a causa de puertas y ventanas abiertas.	Cierre todas las puertas y ventanas.
La carcasa vibra.	La hoja del rotor del ventilador está dañada.	Sustituya la hoja.
	El motor está suelto.	Atornille bien todos los tornillos.
	La carcasa está suelta.	Fije bien la carcasa.

## FICHA TÉCNICA DEL PRODUCTO (10011485)

### Información según el Reglamento (UE) n° 65/2014

Métodos de medición y cálculo según EN 61591:1997+A1:2006+A2:2011+A11:2014+A12:2015

Número de artículo	10011485		
Descripción	Símbolo	Valor	Unidad
Consumo anual de energía	AEC <sub>hood</sub>	27,2	kWh/Jahr
Clase de eficiencia energética		B	
eficiencia fluidodinámica	FDE <sub>hood</sub>	15,3	
Clase de eficiencia fluidodinámica		D	
Eficiencia de la iluminación	LE <sub>hood</sub>	32,4	Lux/W
Clase de eficiencia lumínica		A	
Eficacia de la separación de la grasa	GFE <sub>hood</sub>	70,8	%
Clase de eficiencia de separación de grasas		D	
Flujo de aire al mínimo y a la máxima velocidad en funcionamiento normal, excepto para el funcionamiento en el nivel de velocidad intensivo o rápido		202,9 / 337,2	m <sup>3</sup> /h
Flujo de aire durante el funcionamiento en el nivel de velocidad intensivo o rápido		-	m <sup>3</sup> /h
Emisiones de ruido aéreo con ponderación A a la velocidad mínima y máxima disponible durante el funcionamiento normal		59 / 64	dB
Emisiones de ruido aéreo ponderadas A durante el funcionamiento en la fase intensiva o de alta velocidad		-	dB
Consumo de energía en modo apagado	P <sub>o</sub>	0	W
Consumo de energía en modo de espera	P <sub>s</sub>	-	W
Datos de contacto	Chal-Tec GmbH, Wallstraße 16, 10179, Berlin, Alemania		

**Datos según el Reglamento (UE) n° 66/2014**

Métodos de medición y cálculo según EN 61591:1997+A1:2006+A2:2011+A11:2014+A12:2015

Número de artículo	10011485		
Descripción	Símbolo	Valor	Unidad
Consumo anual de energía	$AEC_{hood}$	27,2	kWh/Jahr
Factor de extensión temporal	f	1,5	
eficiencia fluidodinámica	$FDE_{hood}$	15,3	
Índice de eficiencia energética	$EEl_{hood}$	61,8	
Caudal de aire medido en el punto óptimo	$Q_{BEP}$	202,5	m <sup>3</sup> /h
Presión de aire medida en el mejor punto	$P_{BEP}$	135	Pa
Flujo de aire máximo	$Q_{max}$	347,8	m <sup>3</sup> /h
Potencia eléctrica de entrada medida en el mejor punto	$W_{BEP}$	49,6	W
Potencia nominal del sistema de iluminación	$W_L$	2,5	W
Iluminación media del sistema de iluminación en la superficie de cocción	$E_{middle}$	81	Lux
Consumo de energía medido en modo de espera	$P_o$	-	W
Consumo de energía medido en estado apagado	$P_s$	0	W
Nivel de potencia sonora	$L_{WA}$	64	dB
Datos de contacto	Chal-Tec GmbH, Wallstraße 16, 10179, Berlin, Alemania		

## FICHA TÉCNICA DEL PRODUCTO (10011486)

### Información según el Reglamento (UE) n° 65/2014

Métodos de medición y cálculo según EN 61591:1997+A1:2006+A2:2011+A11:2014+A12:2015

Número de artículo	10011486		
Descripción	Símbolo	Valor	Unidad
Consumo anual de energía	AEC <sub>hood</sub>	29,3	kWh/Jahr
Clase de eficiencia energética		B	
eficiencia fluidodinámica	FDE <sub>hood</sub>	12,8	
Clase de eficiencia fluidodinámica		E	
Eficiencia de la iluminación	LE <sub>hood</sub>	36,2	Lux/W
Clase de eficiencia lumínica		A	
Eficacia de la separación de la grasa	GFE <sub>hood</sub>	66,2	%
Clase de eficiencia de separación de grasas		D	
Flujo de aire al mínimo y a la máxima velocidad en funcionamiento normal, excepto para el funcionamiento en el nivel de velocidad intensivo o rápido		216,6 / 329,6	m <sup>3</sup> /h
Flujo de aire durante el funcionamiento en el nivel de velocidad intensivo o rápido		-	m <sup>3</sup> /h
Emisiones de ruido aéreo con ponderación A a la velocidad mínima y máxima disponible durante el funcionamiento normal		58 / 65	dB
Emisiones de ruido aéreo ponderadas A durante el funcionamiento en la fase intensiva o de alta velocidad		-	dB
Consumo de energía en modo apagado	P <sub>o</sub>	0	W
Consumo de energía en modo de espera	P <sub>s</sub>	-	W
Datos de contacto	Chal-Tec GmbH, Wallstraße 16, 10179, Berlin, Alemania		

**Datos según el Reglamento (UE) n° 66/2014**

Métodos de medición y cálculo según EN 61591:1997+A1:2006+A2:2011+A11:2014+A12:2015

Número de artículo	10011486		
Descripción	Símbolo	Valor	Unidad
Consumo anual de energía	$AEC_{hood}$	29,3	kWh/Jahr
Factor de extensión temporal	f	1,5	
eficiencia fluidodinámica	$FDE_{hood}$	12,8	
Índice de eficiencia energética	$EEl_{hood}$	66,9	
Caudal de aire medido en el punto óptimo	$QBEP$	162,7	m <sup>3</sup> /h
Presión de aire medida en el mejor punto	$P_{BEP}$	181	Pa
Flujo de aire máximo	$Q_{max}$	341,1	m <sup>3</sup> /h
Potencia eléctrica de entrada medida en el mejor punto	$W_{BEP}$	46,8	W
Potencia nominal del sistema de iluminación	$W_L$	5	W
Iluminación media del sistema de iluminación en la superficie de cocción	$E_{middle}$	132	Lux
Consumo de energía medido en modo de espera	$P_o$	-	W
Consumo de energía medido en estado apagado	$P_s$	0	W
Nivel de potencia sonora	$L_{WA}$	65	dB
Datos de contacto	Chal-Tec GmbH, Wallstraße 16, 10179, Berlin, Alemania		

## FICHA TÉCNICA DEL PRODUCTO (10032681)

### Información según el Reglamento (UE) n° 65/2014

Métodos de medición y cálculo según EN 61591:1997+A1:2006+A2:2011+A11:2014+A12:2015

Número de artículo	1003268, 10041134		
Descripción	Símbolo	Valor	Unidad
Consumo anual de energía	AEC <sub>hood</sub>	27,2	kWh/Jahr
Clase de eficiencia energética		B	
eficiencia fluidodinámica	FDE <sub>hood</sub>	15,3	
Clase de eficiencia fluidodinámica		D	
Eficiencia de la iluminación	LE <sub>hood</sub>	32,4	Lux/W
Clase de eficiencia lumínica		A	
Eficacia de la separación de la grasa	GFE <sub>hood</sub>	70,8	%
Clase de eficiencia de separación de grasas		D	
Flujo de aire al mínimo y a la máxima velocidad en funcionamiento normal, excepto para el funcionamiento en el nivel de velocidad intensivo o rápido		202,9 / 337,2	m <sup>3</sup> /h
Flujo de aire durante el funcionamiento en el nivel de velocidad intensivo o rápido		-	m <sup>3</sup> /h
Emisiones de ruido aéreo con ponderación A a la velocidad mínima y máxima disponible durante el funcionamiento normal		59 / 64	dB
Emisiones de ruido aéreo ponderadas A durante el funcionamiento en la fase intensiva o de alta velocidad		-	dB
Consumo de energía en modo apagado	P <sub>o</sub>	0	W
Consumo de energía en modo de espera	P <sub>s</sub>	-	W
Datos de contacto	Chal-Tec GmbH, Wallstraße 16, 10179, Berlin, Alemania		

**Datos según el Reglamento (UE) n° 66/2014**

Métodos de medición y cálculo según EN 61591:1997+A1:2006+A2:2011+A11:2014+A12:2015

Número de artículo	10032681		
Descripción	Símbolo	Valor	Unidad
Consumo anual de energía	$AEC_{hood}$	27,2	kWh/Jahr
Factor de extensión temporal	f	1,5	
eficiencia fluidodinámica	$FDE_{hood}$	15,3	
Índice de eficiencia energética	$EEl_{hood}$	61,8	
Caudal de aire medido en el punto óptimo	$Q_{BEP}$	202,5	m <sup>3</sup> /h
Presión de aire medida en el mejor punto	$P_{BEP}$	135	Pa
Flujo de aire máximo	$Q_{max}$	347,8	m <sup>3</sup> /h
Potencia eléctrica de entrada medida en el mejor punto	$W_{BEP}$	49,6	W
Potencia nominal del sistema de iluminación	$W_L$	2,5	W
Iluminación media del sistema de iluminación en la superficie de cocción	$E_{middle}$	81	Lux
Consumo de energía medido en modo de espera	$P_o$	-	W
Consumo de energía medido en estado apagado	$P_s$	0	W
Nivel de potencia sonora	$L_{WA}$	64	dB
Datos de contacto	Chal-Tec GmbH, Wallstraße 16, 10179, Berlin, Alemania		

## FICHA TÉCNICA DEL PRODUCTO (10032682)

### Información según el Reglamento (UE) n° 65/2014

Métodos de medición y cálculo según EN 61591:1997+A1:2006+A2:2011+A11:2014+A12:2015

Número de artículo	10032682		
Descripción	Símbolo	Valor	Unidad
Consumo anual de energía	AEC <sub>hood</sub>	29,3	kWh/Jahr
Clase de eficiencia energética		B	
eficiencia fluidodinámica	FDE <sub>hood</sub>	12,8	
Clase de eficiencia fluidodinámica		E	
Eficiencia de la iluminación	LE <sub>hood</sub>	36,2	Lux/W
Clase de eficiencia lumínica		A	
Eficacia de la separación de la grasa	GFE <sub>hood</sub>	66,2	%
Clase de eficiencia de separación de grasas		D	
Flujo de aire al mínimo y a la máxima velocidad en funcionamiento normal, excepto para el funcionamiento en el nivel de velocidad intensivo o rápido		216,6 / 329,6	m <sup>3</sup> /h
Flujo de aire durante el funcionamiento en el nivel de velocidad intensivo o rápido		-	m <sup>3</sup> /h
Emisiones de ruido aéreo con ponderación A a la velocidad mínima y máxima disponible durante el funcionamiento normal		58 / 65	dB
Emisiones de ruido aéreo ponderadas A durante el funcionamiento en la fase intensiva o de alta velocidad		-	dB
Consumo de energía en modo apagado	P <sub>o</sub>	0	W
Consumo de energía en modo de espera	P <sub>s</sub>	-	W
Datos de contacto	Chal-Tec GmbH, Wallstraße 16, 10179, Berlin, Alemania		



**Datos según el Reglamento (UE) n° 66/2014**

Métodos de medición y cálculo según EN 61591:1997+A1:2006+A2:2011+A11:2014+A12:2015

Número de artículo	10032682		
Descripción	Símbolo	Valor	Unidad
Consumo anual de energía	$AEC_{hood}$	29,3	kWh/Jahr
Factor de extensión temporal	f	1,5	
eficiencia fluidodinámica	$FDE_{hood}$	12,8	
Índice de eficiencia energética	$EEl_{hood}$	66,9	
Caudal de aire medido en el punto óptimo	$Q_{BEP}$	162,7	m <sup>3</sup> /h
Presión de aire medida en el mejor punto	$P_{BEP}$	181	Pa
Flujo de aire máximo	$Q_{max}$	341,1	m <sup>3</sup> /h
Potencia eléctrica de entrada medida en el mejor punto	$W_{BEP}$	46,8	W
Potencia nominal del sistema de iluminación	$W_L$	5	W
Iluminación media del sistema de iluminación en la superficie de cocción	$E_{middle}$	132	Lux
Consumo de energía medido en modo de espera	$P_o$	-	W
Consumo de energía medido en estado apagado	$P_s$	0	W
Nivel de potencia sonora	$L_{WA}$	65	dB
Datos de contacto	Chal-Tec GmbH, Wallstraße 16, 10179, Berlin, Alemania		

---

## NOTAS PARA CUIDAR DEL MEDIO AMBIENTE

---

- Durante la cocción, asegúrese de que haya un flujo de aire suficiente para que la campana extractora funcione eficazmente y con poco ruido de funcionamiento.
- Ajuste la velocidad del ventilador a la cantidad de vapor producida durante la cocción. Utilice el modo intensivo sólo cuando sea necesario. Cuanto menor sea la velocidad del ventilador, menos energía consume.
- Si se producen grandes cantidades de vapor durante la cocción, seleccione una velocidad de ventilador más alta. Si el vapor de la cocción ya se ha extendido por toda la cocina, la campana extractora debe funcionar durante más tiempo.
- Apague la campana extractora cuando ya no la necesite.
- Apaga la iluminación cuando ya no la necesites.
- Limpie el filtro a intervalos regulares y sustitúyalo si es necesario, para aumentar la eficacia del sistema de ventilación y prevenir los riesgos de incendio.
- Ponga siempre la tapa cuando cocine para reducir el vapor de la cocción y la condensación.

---

## RETIRADA DEL APARATO

---



Si en su país existe una disposición legal relativa a la eliminación de aparatos eléctricos y electrónicos, este símbolo estampado en el producto o en el embalaje advierte que no debe eliminarse como residuo doméstico. En lugar de ello, debe depositarse en un punto de recogida de reciclaje de aparatos eléctricos y electrónicos. Una gestión adecuada de estos residuos previene consecuencias potencialmente negativas para el medio ambiente y la salud de las personas. Puede consultar más información sobre el reciclaje y la eliminación de este producto contactando con su administración local o con su servicio de recogida de residuos.

---

## FABRICANTE E IMPORTADOR (REINO UNIDO)

---

**Fabricante:**

Chal-Tec GmbH, Wallstraße 16, 10179 Berlín, Alemania.

**Importador para Gran Bretaña:**

Berlin Brands Group UK Ltd  
PO Box 1145  
Oxford, OX1 9UW  
United Kingdom

**Cher client,**

Toutes nos félicitations pour l'acquisition de ce nouvel appareil. Veuillez lire attentivement les instructions suivantes de branchement et d'utilisation afin d'éviter d'éventuels dommages. Le fabricant ne saurait être tenu pour responsable des dommages dus au non-respect des consignes de sécurité et à la mauvaise utilisation de l'appareil. Scannez le QR-Code pour accéder à la dernière version du mode d'emploi et à d'autres informations concernant le produit:



---

## SOMMAIRE

---

Consignes de sécurité	60
Pour l'installateur	62
Installation	62
Panneau de commande et fonctions	64
Nettoyage et entretien	65
Identification et résolution des problèmes	67
Fiche de données produit (10011485)	68
Fiche de données produit (10011486)	70
Fiche de données produit (10032681)	72
Fiche de données produit (10032682)	74
Informations sur la protection de l'environnement	76
Informations sur le recyclage	76
Fabricant et importateur (UK)	76

---

## FICHE TECHNIQUE

---

Numéro d'article	10011485, 10011486, 10032681, 10032682, 10041134
Alimentation	220-240 V ~ 50/60 Hz

---

## CONSIGNES DE SÉCURITÉ

---

- Lisez attentivement toutes les consignes avant d'utiliser l'appareil et conservez ce mode d'emploi pour vous y référer ultérieurement.
- Les travaux de montage doivent être effectués uniquement par un électricien professionnel ou un spécialiste. Avant d'utiliser la hotte aspirante, assurez-vous que la tension (V) et la fréquence indiquée sur la hotte aspirante (Hz) correspondent à la tension (V) et à la fréquence (Hz) de votre alimentation.
- Le fabricant ne saurait être tenu responsable des dégâts occasionnés par le non-respect des consignes d'utilisation et d'installation.
- Les enfants de moins de 8 ne doivent pas utiliser la hotte aspirante.
- L'appareil n'est pas destiné à une utilisation commerciale mais au cadre domestique et dans des conditions similaires.
- Nettoyez l'appareil et le filtre régulièrement pour que l'appareil fonctionne toujours de manière efficace.
- Avant le nettoyage, débranche toujours la fiche de la prise.
- Nettoyez l'appareil exactement comme il est indiqué dans le mode d'emploi.
- N'utilisez aucune flamme libre sous la hotte aspirante.
- Si l'appareil ne fonctionne pas normalement, adressez-vous au fabricant ou à un spécialiste.
- Cet appareil peut être utilisé par des enfants de 8 ans ou plus et des personnes ayant des capacités physiques, sensorielles et mentales limitées et / ou dénuées d'expérience et de connaissances, à condition d'avoir été instruits au fonctionnement de l'appareil par une personne responsable et d'en comprendre les risques associés.
- Si le câble secteur ou la fiche sont endommagés, faites-les remplacer par le fabricant un service professionnel agréé ou une personne de qualification équivalente.
- Si la hotte aspirante est utilisée avec une cuisinière à gaz ou utilisant d'autres combustibles, une ventilation suffisante de la pièce doit être assurée.
- Ne faites pas de flambée sous la hotte aspirante.
- Attention : la surface de l'appareil peut devenir très chaude pendant le fonctionnement.

### Conseils importants pour l'installation

- L'air ne doit pas être dirigé vers une conduite déjà utilisée pour aspirer les gaz de combustion provenant d'une cuisinière à gaz ou utilisant d'autres combustibles (valable même pour les appareils qui ne renvoient pas l'air dans la pièce).
- Respectez les réglementations locales concernant l'installation de dispositifs d'extraction d'air.

## Remarques importantes concernant le mode d'extraction



### MISE EN GARDE

Danger de mort, risques d'intoxication ! Par la ré-aspiration de gaz de combustion. Ne jamais utiliser la fonction d'aspiration de l'appareil en même temps qu'un foyer dépendant de l'air ambiant si l'air frais est insuffisant.

Les foyers dépendants de l'air ambiant (par ex. les systèmes de chauffage au gaz, au fuel, au bois ou au charbon, les chauffe-eaux électriques, les chaudières) extraient l'air de combustion de la pièce où l'appareil est installé et rejettent les gaz résiduaires à l'extérieur en les faisant passer par un conduit d'évacuation des gaz (par ex. une cheminée). Lorsque la hotte aspirante est en marche, la cuisine et les pièces adjacentes extraient l'air ambiant – une dépressurisation se produit si le volume d'air frais n'est pas suffisant. Les gaz toxiques d'une cheminée ou d'un foyer seront ré-aspirés dans la pièce d'habitation.

- Ainsi, il est toujours nécessaire de veiller à ce qu'il y ait une quantité suffisante d'air frais.
- Un caisson mural d'aspiration/d'évacuation ne peut pas garantir à lui seul le respect des valeurs limites.

Un fonctionnement sans risque est uniquement possible si la dépressurisation de la pièce où est installé le foyer ne dépasse pas 4 Pa (0,04 mbar). Ceci n'est possible que si l'air nécessaire à la combustion peut circuler par des ouvertures permanentes, par ex. dans des portes, fenêtres associées à un caisson mural d'aspiration/d'évacuation ou par d'autres dispositifs techniques. Dans tous les cas, demander conseil auprès du ramoneur responsable de la circulation de l'air pour l'ensemble du bâtiment, il sera à même de proposer les mesures à prendre pour une aération appropriée.

Si la hotte aspirante est utilisée exclusivement en mode ventilation tournante, son fonctionnement n'est soumis à aucune restriction.

## Remarques importantes pour le démontage de l'appareil

- Pour le démontage, suivez les mêmes étapes que l'installation / montage dans l'ordre inverse.
- Faites-vous aider par une deuxième personne lors du démontage pour éviter les blessures.

---

## POUR L'INSTALLATEUR

---

### Connexion au réseau d'alimentation électrique

- Les connexions électriques doivent être effectuées conformément aux normes et lois locales exclusivement.
- Assurez-vous que la tension d'alimentation correspond à la tension nominale indiquée sur la plaque signalétique de l'appareil. Si ce n'est pas le cas, ne branchez pas l'appareil.
- Assurez-vous que les câbles n'entrent pas en contact avec les pièces en mouvement et ne sont pas écrasés.
- L'appareil doit être relié à la terre.

---

## INSTALLATION

---

- 1 La distance entre la surface de cuisson et le bord inférieur de la hotte doit être d'au moins 65 cm (voir Figure 1).
- 2 Une fois la hauteur est définie, attachez l'ancrage à l'endroit approprié. Pour ce faire, vous devez d'abord percer des trous (vous aurez besoin d'une perceuse, de forets adaptés, de goujons et de vis), puis fixez l'ancrage au mur à l'aide des vis. Une fois l'ancrage fixé, fixez la pince interne pour l'habillage de cheminée en suivant la même procédure (voir figure 2). Veuillez être attentif à respecter la distance correcte (veuillez mesurer la distance), car la garniture de cheminée sera fixée sur cette pince ultérieurement.
- 3 Fixez le support externe de la cheminée sur l'extérieur de l'habillage et vérifiez que l'habillage interne peut bouger librement en hauteur. Ensuite, installez le joint de tuyau et le conduit de cheminée sur la hotte. Voir figure 3.
- 4 Placez la hotte sur l'ancrage (voir figure 4).
- 5 Ajustez la hauteur de l'habillage interne de la cheminée de façon à ce que les pinces correspondent et se fixent. Ensuite, vous pouvez fixer la hotte avec les vis de sécurité (voir figure 5).

**Remarque :** Tenez compte du fait que les deux capuchons de sécurité se trouvent à l'arrière du boîtier.

Figure 1

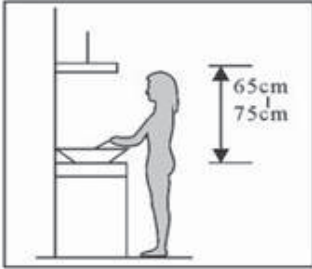

Figure 2

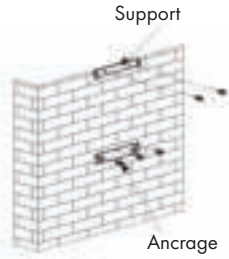

Figure 3

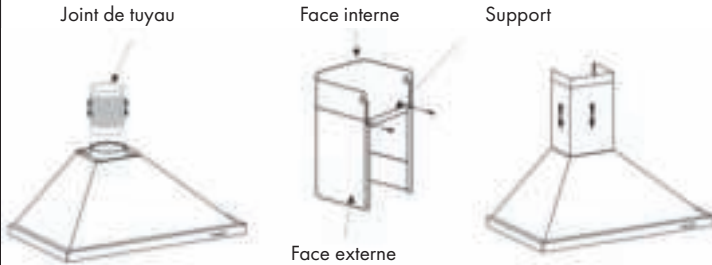

Figure 4

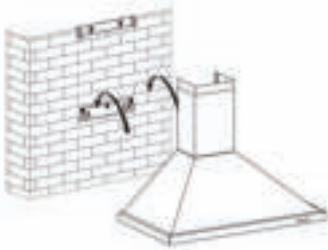
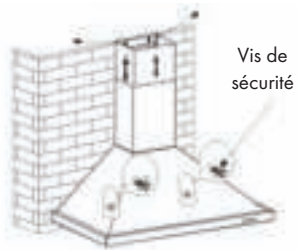

Figure 5



## PANNEAU DE COMMANDE ET FONCTIONS

- **Stop** : le moteur est „éteint“.
- **Low** : le moteur fonctionne à la plus petite vitesse.
- **Mid** : le moteur fonctionne à vitesse moyenne.
- **High** : le moteur fonctionne à la plus haute vitesse.
- **Light** : bouton de marche/arrêt de l'éclairage intégré.





---

## NETTOYAGE ET ENTRETIEN

---

### Nettoyage du filtre à graisse

La grille de filtre est en acier inoxydable. N'utilisez pas de produits de nettoyage corrosifs. La propreté du filtre assure un bon fonctionnement. Suivez les instructions ci-dessous attentivement.

#### Méthode 1

Placez la grille dans de l'eau chaude et claire (température 40-50 ° C). Ajoutez un détergent et laissez tremper pendant 2-3 minutes. Portez des gants de protection et nettoyez la grille avec une brosse douce. N'appliquez pas trop de pression car la grille est fragile et peut facilement être endommagée.

#### Méthode 2

Mettez le filtre à graisse dans le lave-vaisselle à 60 ° C.

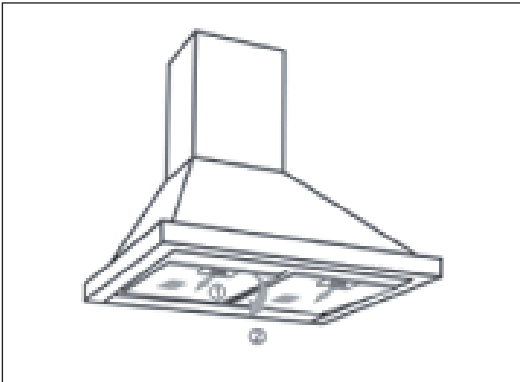

## Nettoyage de la hotte aspirante

- Pour protéger durablement le boîtier et lui conserver son aspect, vous devez nettoyer la hotte avec de l'eau chaude et un produit non corrosif.
- N'utilisez pas d'agents abrasifs car ils endommageraient le boîtier.
- Tenez l'eau à l'écart du moteur et des autres pièces, car cela pourrait endommager l'appareil.
- Débranchez l'alimentation avant le nettoyage.
- Le filtre à charbon actif ne doit pas être exposé à une chaleur excessive.
- Ne pas rompre la barre fixe qui entoure le filtre à charbon.
- Remplacez la fiche ou le câble d'alimentation s'ils sont endommagés.

## Insérer le filtre à charbon actif

- Retirez le filtre à graisse.
- Les filtres à charbon sont situés aux deux extrémités du moteur. Tournez les filtres à charbon dans le sens antihoraire jusqu'à ce qu'ils soient dévissés

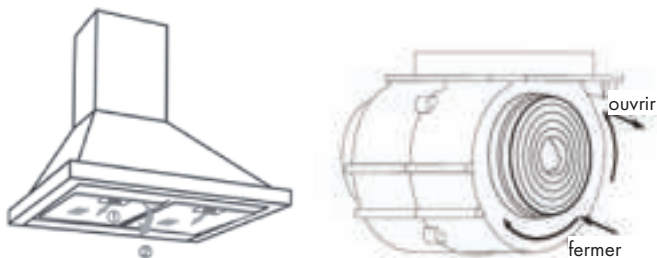

**Remarque :** les filtres à charbon actif doivent être renouvelés tous les 3-6 mois ou dès qu'ils sont usés.

## IDENTIFICATION ET RÉOLUTION DES PROBLÈMES

Problème	Cause possible	Solution
La lumière est allumée mais le moteur ne fonctionne pas.	Une pale est bloquée.	Retirez le blocage.
	Le condensateur est endommagé.	Remplacez le condensateur.
	Le moteur est cassé.	Remplacez le moteur.
	Le moteur émet une odeur étrange.	Remplacez le moteur.
Aspiration insuffisante.	La distance entre les feux et la hotte est trop grande.	Réduisez cette distance.
	Trop de circulation d'air à cause des fenêtres et portes ouvertes	Fermez les portes et les fenêtres.
La hotte bascule.	La pale du ventilateur est endommagée.	Remplacez la pale.
	Le moteur n'est pas bien fixé.	Serrez toutes les vis.
	La hotte est mal fixée.	Fixez la hotte correctement.

## FICHE DE DONNÉES PRODUIT (10011485)

### Informations selon le règlement (UE) n ° 65/2014

Méthodes de mesure et de calcul selon EN 61591:1997+A1:2006+A2:2011+A11:2014+A12:2015

Numéro d'article	10011485		
Description	Symbole	Valeur	Unité
Consommation annuelle d'énergie	AEC <sub>hood</sub>	27,2	kWh/Jahr
Classe d'efficacité énergétique		B	
Efficacité dynamique des fluides	FDE <sub>hood</sub>	15,3	
Classe d'efficacité dynamique des fluides		D	
Efficacité lumineuse	LE <sub>hood</sub>	32,4	Lux/W
Classe d'efficacité lumineuse		A	
Efficacité de séparation des graisses	GFE <sub>hood</sub>	70,8	%
Classe d'efficacité de capture des graisses		D	
Débit d'air à vitesse minimale et maximale en fonctionnement normal, à l'exception du fonctionnement au niveau intensif ou au niveau haute vitesse		202,9 / 337,2	m <sup>3</sup> /h
Flux d'air pendant le fonctionnement au niveau intensif ou au niveau haute vitesse		-	m <sup>3</sup> /h
Niveau sonore de classe A aux vitesses minimale et maximale disponibles en fonctionnement normal		59 / 64	dB
Niveau sonore de classe A en fonctionnement au niveau intensif ou au niveau haute vitesse		-	dB
Consommation d'énergie appareil éteint	P <sub>o</sub>	0	W
Consommation électrique en veille	P <sub>s</sub>	-	W
Coordonnées de contact	Chal-Tec GmbH, Wallstraße 16, 10179, Berlin, Allemagne		

### Informations selon le règlement (UE) n ° 66/2014

Méthodes de mesure et de calcul selon EN 61591:1997+A1:2006+A2:2011+A11:2014+A12:2015

Numéro d'article	10011485		
Description	Symbole	Valeur	Unité
Consommation annuelle d'énergie	$AEC_{hood}$	27,2	kWh/Jahr
Facteur d'extension de temps	f	1,5	
Efficacité dynamique des fluides	$FDE_{hood}$	15,3	
Indice d'efficacité énergétique	$EEl_{hood}$	61,8	
Débit d'air mesuré au meilleur point	$Q_{BEP}$	202,5	m <sup>3</sup> /h
Pression d'air mesurée au meilleur point	$P_{BEP}$	135	Pa
Débit d'air maximal	$Q_{max}$	347,8	m <sup>3</sup> /h
Puissance électrique d'entrée mesurée au meilleur point	$W_{BEP}$	49,6	W
Puissance nominale du système d'éclairage	$W_L$	2,5	W
Puissance moyenne du système d'éclairage sur la surface de cuisson	$E_{middle}$	81	Lux
Consommation électrique mesurée en mode veille	$P_o$	-	W
Consommation d'énergie mesurée appareil éteint	$P_s$	0	W
Niveau sonore	$L_{WA}$	64	dB
Coordonnées de contact	Chal-Tec GmbH, Wallstraße 16, 10179, Berlin, Allemagne		

## FICHE DE DONNÉES PRODUIT (10011486)

### Informations selon le règlement (UE) n ° 65/2014

Méthodes de mesure et de calcul selon EN 61591:1997+A1:2006+A2:2011+A11:2014+A12:2015

Numéro d'article	10011486		
Description	Symbole	Valeur	Unité
Consommation annuelle d'énergie	AEC <sub>hood</sub>	29,3	kWh/Jahr
Classe d'efficacité énergétique		B	
Efficacité dynamique des fluides	FDE <sub>hood</sub>	12,8	
Classe d'efficacité dynamique des fluides		E	
Efficacité lumineuse	LE <sub>hood</sub>	36,2	Lux/W
Classe d'efficacité lumineuse		A	
Efficacité de séparation des graisses	GFE <sub>hood</sub>	66,2	%
Classe d'efficacité de capture des graisses		D	
Débit d'air à vitesse minimale et maximale en fonctionnement normal, à l'exception du fonctionnement au niveau intensif ou au niveau haute vitesse		216,6 / 329,6	m <sup>3</sup> /h
Flux d'air pendant le fonctionnement au niveau intensif ou au niveau haute vitesse		-	m <sup>3</sup> /h
Niveau sonore de classe A aux vitesses minimale et maximale disponibles en fonctionnement normal		58 / 65	dB
Niveau sonore de classe A en fonctionnement au niveau intensif ou au niveau haute vitesse		-	dB
Consommation d'énergie appareil éteint	P <sub>o</sub>	0	W
Consommation électrique en veille	P <sub>s</sub>	-	W
Coordonnées de contact	Chal-Tec GmbH, Wallstraße 16, 10179, Berlin, Allemagne		

### Informations selon le règlement (UE) n ° 66/2014

Méthodes de mesure et de calcul selon EN 61591:1997+A1:2006+A2:2011+A11:2014+A12:2015

Numéro d'article	10011486		
Description	Symbole	Valeur	Unité
Consommation annuelle d'énergie	$AEC_{hood}$	29,3	kWh/Jahr
Facteur d'extension de temps	f	1,5	
Efficacité dynamique des fluides	$FDE_{hood}$	12,8	
Indice d'efficacité énergétique	$EEl_{hood}$	66,9	
Débit d'air mesuré au meilleur point	$Q_{BEP}$	162,7	m <sup>3</sup> /h
Pression d'air mesurée au meilleur point	$P_{BEP}$	181	Pa
Débit d'air maximal	$Q_{max}$	341,1	m <sup>3</sup> /h
Puissance électrique d'entrée mesurée au meilleur point	$W_{BEP}$	46,8	W
Puissance nominale du système d'éclairage	$W_L$	5	W
Puissance moyenne du système d'éclairage sur la surface de cuisson	$E_{middle}$	132	Lux
Consommation électrique mesurée en mode veille	$P_o$	-	W
Consommation d'énergie mesurée appareil éteint	$P_s$	0	W
Niveau sonore	$L_{WA}$	65	dB
Coordonnées de contact	Chal-Tec GmbH, Wallstraße 16, 10179, Berlin, Allemagne		

## FICHE DE DONNÉES PRODUIT (10032681)

### Informations selon le règlement (UE) n ° 65/2014

Méthodes de mesure et de calcul selon EN 61591:1997+A1:2006+A2:2011+A11:2014+A12:2015

Numéro d'article	1003268, 10041134		
Description	Symbole	Valeur	Unité
Consommation annuelle d'énergie	AEC <sub>hood</sub>	27,2	kWh/Jahr
Classe d'efficacité énergétique		B	
Efficacité dynamique des fluides	FDE <sub>hood</sub>	15,3	
Classe d'efficacité dynamique des fluides		D	
Efficacité lumineuse	LE <sub>hood</sub>	32,4	Lux/W
Classe d'efficacité lumineuse		A	
Efficacité de séparation des graisses	GFE <sub>hood</sub>	70,8	%
Classe d'efficacité de capture des graisses		D	
Débit d'air à vitesse minimale et maximale en fonctionnement normal, à l'exception du fonctionnement au niveau intensif ou au niveau haute vitesse		202,9 / 337,2	m <sup>3</sup> /h
Flux d'air pendant le fonctionnement au niveau intensif ou au niveau haute vitesse		-	m <sup>3</sup> /h
Niveau sonore de classe A aux vitesses minimale et maximale disponibles en fonctionnement normal		59 / 64	dB
Niveau sonore de classe A en fonctionnement au niveau intensif ou au niveau haute vitesse		-	dB
Consommation d'énergie appareil éteint	P <sub>o</sub>	0	W
Consommation électrique en veille	P <sub>s</sub>	-	W
Coordonnées de contact	Chal-Tec GmbH, Wallstraße 16, 10179, Berlin, Allemagne		



### Informations selon le règlement (UE) n ° 66/2014

Méthodes de mesure et de calcul selon EN 61591:1997+A1:2006+A2:2011+A11:2014+A12:2015

Numéro d'article	10032681		
Description	Symbole	Valeur	Unité
Consommation annuelle d'énergie	$AEC_{hood}$	27,2	kWh/Jahr
Facteur d'extension de temps	f	1,5	
Efficacité dynamique des fluides	$FDE_{hood}$	15,3	
Indice d'efficacité énergétique	$EEl_{hood}$	61,8	
Débit d'air mesuré au meilleur point	$Q_{BEP}$	202,5	m <sup>3</sup> /h
Pression d'air mesurée au meilleur point	$P_{BEP}$	135	Pa
Débit d'air maximal	$Q_{max}$	347,8	m <sup>3</sup> /h
Puissance électrique d'entrée mesurée au meilleur point	$W_{BEP}$	49,6	W
Puissance nominale du système d'éclairage	$W_L$	2,5	W
Puissance moyenne du système d'éclairage sur la surface de cuisson	$E_{middle}$	81	Lux
Consommation électrique mesurée en mode veille	$P_o$	-	W
Consommation d'énergie mesurée appareil éteint	$P_s$	0	W
Niveau sonore	$L_{WA}$	64	dB
Coordonnées de contact	Chal-Tec GmbH, Wallstraße 16, 10179, Berlin, Allemagne		

## FICHE DE DONNÉES PRODUIT (10032682)

### Informations selon le règlement (UE) n ° 65/2014

Méthodes de mesure et de calcul selon EN 61591:1997+A1:2006+A2:2011+A11:2014+A12:2015

Numéro d'article	10032682		
Description	Symbole	Valeur	Unité
Consommation annuelle d'énergie	AEC <sub>hood</sub>	29,3	kWh/Jahr
Classe d'efficacité énergétique		B	
Efficacité dynamique des fluides	FDE <sub>hood</sub>	12,8	
Classe d'efficacité dynamique des fluides		E	
Efficacité lumineuse	LE <sub>hood</sub>	36,2	Lux/W
Classe d'efficacité lumineuse		A	
Efficacité de séparation des graisses	GFE <sub>hood</sub>	66,2	%
Classe d'efficacité de capture des graisses		D	
Débit d'air à vitesse minimale et maximale en fonctionnement normal, à l'exception du fonctionnement au niveau intensif ou au niveau haute vitesse		216,6 / 329,6	m <sup>3</sup> /h
Flux d'air pendant le fonctionnement au niveau intensif ou au niveau haute vitesse		-	m <sup>3</sup> /h
Niveau sonore de classe A aux vitesses minimale et maximale disponibles en fonctionnement normal		58 / 65	dB
Niveau sonore de classe A en fonctionnement au niveau intensif ou au niveau haute vitesse		-	dB
Consommation d'énergie appareil éteint	P <sub>o</sub>	0	W
Consommation électrique en veille	P <sub>s</sub>	-	W
Coordonnées de contact	Chal-Tec GmbH, Wallstraße 16, 10179, Berlin, Allemagne		

### Informations selon le règlement (UE) n ° 66/2014

Méthodes de mesure et de calcul selon EN 61591:1997+A1:2006+A2:2011+A11:2014+A12:2015

Numéro d'article	10032682		
Description	Symbole	Valeur	Unité
Consommation annuelle d'énergie	$AEC_{hood}$	29,3	kWh/Jahr
Facteur d'extension de temps	f	1,5	
Efficacité dynamique des fluides	$FDE_{hood}$	12,8	
Indice d'efficacité énergétique	$EEl_{hood}$	66,9	
Débit d'air mesuré au meilleur point	$Q_{BEP}$	162,7	m <sup>3</sup> /h
Pression d'air mesurée au meilleur point	$P_{BEP}$	181	Pa
Débit d'air maximal	$Q_{max}$	341,1	m <sup>3</sup> /h
Puissance électrique d'entrée mesurée au meilleur point	$W_{BEP}$	46,8	W
Puissance nominale du système d'éclairage	$W_L$	5	W
Puissance moyenne du système d'éclairage sur la surface de cuisson	$E_{middle}$	132	Lux
Consommation électrique mesurée en mode veille	$P_o$	-	W
Consommation d'énergie mesurée appareil éteint	$P_s$	0	W
Niveau sonore	$L_{WA}$	65	dB
Coordonnées de contact	Chal-Tec GmbH, Wallstraße 16, 10179, Berlin, Allemagne		

---

## INFORMATIONS SUR LA PROTECTION DE L'ENVIRONNEMENT

---

- Assurez-vous qu'il y a une ventilation suffisante pendant la cuisson pour que la hotte aspirante puisse fonctionner efficacement et avec un faible niveau sonore.
- Ajustez la vitesse du ventilateur à la quantité de vapeur produite pendant la cuisson. Utilisez le mode intensif uniquement lorsque cela est nécessaire. Plus la vitesse du ventilateur est basse, moins la consommation d'énergie est réduite.
- Si de grandes quantités de vapeur sont produites pendant la cuisson, sélectionnez une vitesse de ventilation plus élevée en temps utile. Si la vapeur de cuisson est déjà répartie dans la cuisine, la hotte aspirante devra fonctionner plus longtemps.
- Éteignez la hotte aspirante lorsque vous n'en avez plus besoin.
- Éteignez l'éclairage lorsque vous n'en avez plus besoin.
- Nettoyez le filtre à intervalles réguliers et remplacez-le si nécessaire afin d'augmenter l'efficacité du système de ventilation et d'éviter les risques d'incendie.
- Mettez toujours le couvercle pendant la cuisson pour réduire la vapeur et la condensation.

---

## INFORMATIONS SUR LE RECYCLAGE

---



S'il existe une réglementation pour l'élimination ou le recyclage des appareils électriques et électroniques dans votre pays, ce symbole sur le produit ou sur l'emballage indique que cet appareil ne doit pas être jeté avec les ordures ménagères. Vous devez le déposer dans un point de collecte pour le recyclage des équipements électriques et électroniques. La mise au rebut conforme aux règles protège l'environnement et la santé de vos semblables des conséquences négatives. Pour plus d'informations sur le recyclage et l'élimination de ce produit, veuillez contacter votre autorité locale ou votre service de recyclage des déchets ménagers.

---

## FABRICANT ET IMPORTATEUR (UK)

---

**Fabricant :**

Chal-Tec GmbH, Wallstraße 16, 10179 Berlin, Allemagne.

**Importateur pour la Grande Bretagne :**

Berlin Brands Group UK Ltd  
PO Box 1145  
Oxford, OX1 9UW  
United Kingdom

**Gentile cliente,**

La ringraziamo per aver acquistato il dispositivo. La preghiamo di leggere attentamente le seguenti istruzioni per l'uso e di seguirle per evitare possibili danni tecnici. Non ci assumiamo alcuna responsabilità per danni scaturiti da una mancata osservazione delle avvertenze di sicurezza e da un uso improprio del dispositivo. Scansionare il codice QR seguente, per accedere al manuale d'uso più attuale e per ricevere informazioni sul prodotto.



---

**INDICE**

---

Avvertenze di sicurezza 78
Per l'installatore 80
Installazione 80
Pannello di controllo e funzioni 82
Pulizia e manutenzione 83
Ricerca e correzione degli errori 85
Scheda dati del prodotto (10011485) 86
Scheda dati del prodotto (10011486) 88
Scheda dati del prodotto (10032681) 90
Scheda dati del prodotto (10032682) 92
Indicazioni per la tutela dell'ambiente 94
Avviso di smaltimento 94
Produttore e importatore (UK) 94

---

**DATI TECNICI**

---

Numero articolo	10011485, 10011486, 10032681, 10032682, 10041134
Alimentazione	220-240 V ~ 50/60 Hz

---

## AVVERTENZE DI SICUREZZA

---

- Leggere attentamente tutte le istruzioni prima dell'uso e conservare il manuale per consultazioni future.
- Il montaggio può essere eseguito solo da un tecnico qualificato. Prima di utilizzare la cappa aspirante, accertarsi che la tensione (V) e la frequenza (Hz) indicate corrispondano alla tensione (V) e alla frequenza (Hz) domestiche.
- Si declina ogni responsabilità per danni derivati da un utilizzo improprio e da un'installazione errata della cappa aspirante.
- I bambini minori di 8 anni non possono utilizzare la cappa aspirante.
- La cappa aspirante non è per un uso commerciale bensì domestico e in ambienti simili.
- Pulire regolarmente la cappa aspirante e il filtro per un corretto funzionamento.
- Staccare la spina dalla presa prima di eseguire la pulizia.
- Pulire la cappa aspirante come indicato nel manuale di istruzioni. Non utilizzare fiamme vive sotto la cappa aspirante.
- Se la cappa aspirante non funziona correttamente, rivolgersi al produttore o ad un tecnico competente.
- Questo dispositivo può essere utilizzato da bambini a partire da 8 anni e da persone con limitate capacità fisiche e psichiche o con conoscenza ed esperienza limitate, solo se sono stati istruiti sulle modalità d'uso e comprendono i rischi e i pericoli connessi.
- Se il cavo di alimentazione o la spina sono danneggiati, farli sostituire dal produttore o da un tecnico qualificato.
- Se la cappa aspirante viene utilizzata insieme ad apparecchi che bruciano gas o combustibili, è necessario che la stanza sia ben ventilata.
- Non cucinare alimenti alla fiamma (flambé) sotto la cappa aspirante.
- Attenzione: le superfici della cappa aspirante possono diventare molto calde durante l'uso.

### Note importanti per l'installazione

- L'aria non deve essere condotta in uno scarico utilizzato per aspirare gas di combustione o altri combustibili (ciò non si applica per dispositivi che emettono solo aria nella stanza).
- Osservare tutte le disposizioni regionali relative all'incasso di dispositivi di ventilazione.

## Note importanti circa la modalità di estrazione



### AVVERTENZA

Pericolo di morte, pericolo di intossicazione da gas di scarico! Non azionare l'apparecchio con funzione di scarico mentre è attivo un impianto di riscaldamento che utilizza l'aria ambiente, se l'aerazione non è sufficiente.

Gli impianti di riscaldamento che sfruttano l'aria ambiente (ad es. stufe a gas, ad gasolio, a legna o a carbone, scaldacqua istantanei, scaldabagno), usano l'aria ambiente per la combustione ed espellono all'esterno i gas di scarico attraverso un sistema di scarico (ad es. camino). Con la cappa aspirante accesa viene sottratta aria dalla cucina e dalle stanze adiacenti. Se l'aerazione è insufficiente si forma una depressione. I gas tossici del camino vengono riaspirati negli ambienti domestici.

- Pertanto è necessario che ci sia sempre un'aerazione sufficiente.
- La cassetta a muro per aerazione o sfato da sola non garantisce un'aerazione sufficiente.

Un utilizzo sicuro è possibile solo se la depressione nella stanza dove è installato l'impianto di riscaldamento non supera i 4 Pa (0,04 mbar). Ciò è possibile solo se l'aria necessaria per la combustione può affluire nella stanza attraverso aperture permanenti come porte, finestre, in combinazione con una cassetta a muro per aerazione o sfato o con altre misure tecniche. In ogni caso rivolgersi ad un esperto di impianti di aerazione il quale fornirà indicazioni sulle misure da intraprendere per una corretta aerazione.

Se la cappa aspirante viene impiegata esclusivamente con funzione di ricircolo dell'aria, l'utilizzo è possibile senza limiti.

## Informazioni importanti per smontare il dispositivo

- Lo smontaggio avviene seguendo i passaggi relativi a installazione/montaggio in ordine inverso.
- Chiedere l'aiuto di una seconda persona per smontare il dispositivo, in modo da evitare lesioni.

---

## PER L'INSTALLATORE

---

### Collegamento alla rete di alimentazione elettrica

- I collegamenti elettrici devono essere realizzati seguendo le relative normative e leggi locali.
- Assicurarsi che la tensione di alimentazione corrisponda alla tensione nominale sulla targhetta del dispositivo. Se non è così, non collegare il dispositivo.
- Assicurarsi che condotti non entrino in contatto con componenti mobili e che non vengano schiacciati.
- Il dispositivo deve essere collegato a una messa a terra.

---







## INSTALLAZIONE

---

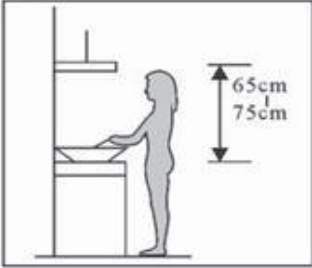
- 1 La distanza tra il piano cottura e il bordo inferiore della cappa aspirante deve essere di almeno 65 cm (vedi immagine 1).
- 2 Una volta definita l'altezza, fissare l'ancoraggio nella relativa posizione. A tal fine devono essere realizzati fori (sono necessari un trapano con punta adeguata, tasselli e viti) e in seguito deve essere fissato l'ancoraggio alla parete con le viti. Una volta fissato l'ancoraggio, montare il supporto interno per la copertura della canna di aspirazione seguendo una simile procedura. Assicurarsi che la distanza sia corretta (misurare la distanza), dato che la copertura della canna di aspirazione dovrà poi essere fissata al supporto.
- 3 Fissare il supporto esterno per la copertura della canna di aspirazione al lato esterno della copertura e controllare se la copertura interna si può muovere liberamente sull'altezza. Installare poi il connettore del tubo e la copertura alla cappa. Vedi immagine 3.
- 4 Posizionare la cappa sull'ancoraggio (vedi immagine 4).
- 5 Regolare l'altezza corretta della copertura interna in modo che i supporti siano in corrispondenza e fissarla. In seguito è possibile fissare la cappa con le viti di sicurezza (vedi immagine 5).

**Informazione:** assicurarsi che i due tappi di sicurezza si trovino sul lato posteriore dell'alloggiamento.

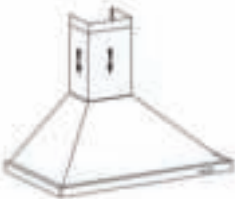
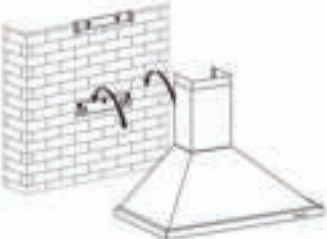

<p style="text-align: center;"><b>Immagine 1</b></p> 	<p style="text-align: center;"><b>Immagine 2</b></p> 
<p style="text-align: center;"><b>Immagine 3</b></p>	
<p style="text-align: center;">Connettore del tubo</p> 	<p style="text-align: center;">Lato interno</p>  <p style="text-align: center;">Supporto</p>  <p style="text-align: center;">Lato esterno</p>
<p style="text-align: center;"><b>Immagine 4</b></p> 	<p style="text-align: center;"><b>Immagine 5</b></p>  <p style="text-align: center;">Viti di sicurezza</p>

## PANNELLO DI CONTROLLO E FUNZIONI

- **Stop:** il motore è "SPENTO"
- **Low:** il motore funziona alla potenza minima
- **Mid:** il motore funziona alla potenza media
- **High:** il motore funziona alla potenza massima
- **Light:** accendere/spengere la luce integrata



---

## PULIZIA E MANUTENZIONE

---

### Pulizia del filtro antigrasso

La griglia del filtro è in acciaio inox. Non utilizzare detergenti corrosivi. La pulizia del filtro contribuisce a un funzionamento efficiente e privo di problemi. Seguire attentamente le istruzioni seguenti.

#### Metodo 1

Immergere la griglia in acqua calda (temperatura 40-50 °C). Aggiungere un detergente e lasciare agire per 2-3 minuti. Indossare guanti protettivi e pulire la griglia con una spazzola morbida. Non esercitare troppa pressione, visto che la griglia è delicata e può essere danneggiata facilmente.

#### Metodo 2

Mettere il filtro antigrasso in lavastoviglie a 60 °C

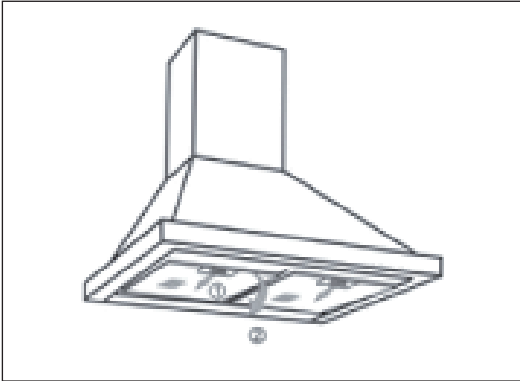

### Pulizia della cappa aspirante

- Per proteggere l'alloggiamento da usura, la cappa deve essere pulita con acqua calda e un detergente non corrosivo.
- Non utilizzare prodotti abrasivi che potrebbero danneggiare l'alloggiamento.
- Tenere l'acqua lontano da motore e altre componenti, in quando il dispositivo potrebbe venire danneggiato.
- Scollegare il dispositivo dalla rete elettrica prima di procedere alla pulizia.
- Non rimuovere il listello fissato intorno al filtro ai carboni attivi.
- Sostituire il cavo di alimentazione e la spina se sono danneggiati.

### Sostituzione del filtro ai carboni attivi

- Estrarre il filtro antigrasso.
- I filtri ai carboni si trovano alle estremità del motore. Ruotare i filtri ai carboni in senso antiorario fino a quando sono svitati.

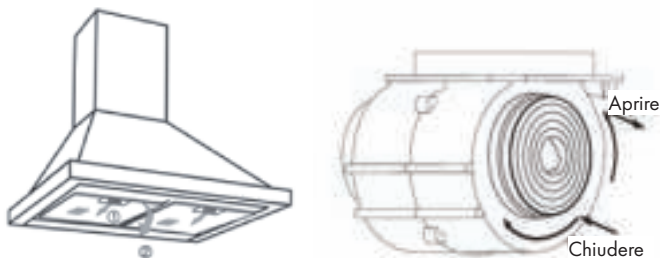

**Informazione:** i filtri ai carboni attivi devono essere estratti ogni 3-6 mesi e ogni volta che sono danneggiati.

## RICERCA E CORREZIONE DEGLI ERRORI

Problema	Possibile causa	Soluzioni
La luce è accesa ma il motore non funziona.	Pala di ventilazione bloccata.	Sbloccare la pala.
	Il condensatore è danneggiato.	Sostituire il condensatore.
	Il motore è guasto.	Sostituire il motore.
	Il motore emette uno strano odore.	Sostituire il motore.
Aspirazione insufficiente.	La distanza tra fornello e cappa aspirante è eccessiva.	Ridurre la distanza.
	Eccessiva circolazione d'aria dovuta a porte e finestre aperte.	Chiudere porte e finestre.
La cappa traballa.	La pala di ventilazione è danneggiata.	Sostituire la pala.
	Il motore non è ben fissato.	Stringere tutte le viti.
	La cappa non è ben fissata.	Fissare correttamente la cappa.

## SCHEMA DATI DEL PRODOTTO (10011485)

### Indicazioni conformi alla direttiva (UE) N° 65/2014

Metodi di misurazione e calcolo conformi a EN 61591:1997+A1:2006+A2:2011+A11:2014+A12:2015

Numero articolo	10011485		
Definizione	Simbolo	Valore	Unità
Consumo energetico annuale	AEC <sub>hood</sub>	27,2	kWh/Jahr
Classe di efficienza energetica		B	
Efficienza fluidodinamica	FDE <sub>hood</sub>	15,3	
Classe di efficienza fluidodinamica		D	
Efficienza luminosa	LE <sub>hood</sub>	32,4	Lux/W
Classe di efficienza luminosa		A	
Grado di separazione del grasso	GFE <sub>hood</sub>	70,8	%
Classe relativa al grado di separazione del grasso		D	
Flusso d'aria a velocità minima in funzionamento normale, escluso il funzionamento a livello intenso o ad alta velocità.		202,9 / 337,2	m <sup>3</sup> /h
Flusso d'aria in funzionamento intenso o ad alta velocità.		-	m <sup>3</sup> /h
Livello di emissioni sonore ponderato A, nelle velocità massima e minima disponibili in funzionamento normale.		59 / 64	dB
Livello di emissioni sonore ponderato A, in funzionamento intenso o ad alta velocità.		-	dB
Potenza assorbita a dispositivo spento	P <sub>o</sub>	0	W
Potenza assorbita a dispositivo in standby	P <sub>s</sub>	-	W
Informazioni di contatto	Chal-Tec GmbH, Wallstraße 16, 10179, Berlino, Germania		

**Indicazioni conformi alla direttiva (UE) N° 66/2014**

Metodi di misurazione e calcolo conformi a EN 61591:1997+A1:2006+A2:2011+A11:2014+A12:2015

Numero articolo	10011485		
Definizione	Simbolo	Valore	Unità
Consumo energetico annuale	$AEC_{hood}$	27,2	kWh/Jahr
Fattore di incremento nel tempo	$f$	1,5	
Efficienza fluidodinamica	$FDE_{hood}$	15,3	
Indice di efficienza energetica	$EEl_{hood}$	61,8	
Volume del flusso d'aria misurato nel punto di massima efficienza	$Q_{BEP}$	202,5	m <sup>3</sup> /h
Pressione dell'aria misurata nel punto di massima efficienza	$P_{BEP}$	135	Pa
Flusso d'aria massimo	$Q_{max}$	347,8	m <sup>3</sup> /h
Potenza elettrica in entrata misurata nel punto di massima efficienza	$W_{BEP}$	49,6	W
Potenza nominale del sistema di illuminazione	$W_L$	2,5	W
Intensità luminosa media del sistema di illuminazione sul piano cottura	$E_{middle}$	81	Lux
Potenza assorbita misurata a dispositivo in standby	$P_o$	-	W
Potenza assorbita misurata a dispositivo spento	$P_s$	0	W
Livello di rumorosità	$L_{WA}$	64	dB
Informazioni di contatto	Chal-Tec GmbH, Wallstraße 16, 10179, Berlino, Germania		

## SCHEMA DATI DEL PRODOTTO (10011486)

### Indicazioni conformi alla direttiva (UE) N° 65/2014

Metodi di misurazione e calcolo conformi a EN 61591:1997+A1:2006+A2:2011+A11:2014+A12:2015

Numero articolo	10011486		
Definizione	Simbolo	Valore	Unità
Consumo energetico annuale	AEC <sub>hood</sub>	29,3	kWh/Jahr
Classe di efficienza energetica		B	
Efficienza fluidodinamica	FDE <sub>hood</sub>	12,8	
Classe di efficienza fluidodinamica		E	
Efficienza luminosa	LE <sub>hood</sub>	36,2	Lux/W
Classe di efficienza luminosa		A	
Grado di separazione del grasso	GFE <sub>hood</sub>	66,2	%
Classe relativa al grado di separazione del grasso		D	
Flusso d'aria a velocità minima in funzionamento normale, escluso il funzionamento a livello intenso o ad alta velocità.		216,6 / 329,6	m <sup>3</sup> /h
Flusso d'aria in funzionamento intenso o ad alta velocità.		-	m <sup>3</sup> /h
Livello di emissioni sonore ponderato A, nelle velocità massima e minima disponibili in funzionamento normale.		58 / 65	dB
Livello di emissioni sonore ponderato A, in funzionamento intenso o ad alta velocità.		-	dB
Potenza assorbita a dispositivo spento	P <sub>o</sub>	0	W
Potenza assorbita a dispositivo in standby	P <sub>s</sub>	-	W
Informazioni di contatto	Chal-Tec GmbH, Wallstraße 16, 10179, Berlino, Germania		



**Indicazioni conformi alla direttiva (UE) N° 66/2014**

Metodi di misurazione e calcolo conformi a EN 61591:1997+A1:2006+A2:2011+A11:2014+A12:2015

Numero articolo	10011486		
Definizione	Simbolo	Valore	Unità
Consumo energetico annuale	$AEC_{hood}$	29,3	kWh/Jahr
Fattore di incremento nel tempo	$f$	1,5	
Efficienza fluidodinamica	$FDE_{hood}$	12,8	
Indice di efficienza energetica	$EEl_{hood}$	66,9	
Volume del flusso d'aria misurato nel punto di massima efficienza	$Q_{BEP}$	162,7	$m^3/h$
Pressione dell'aria misurata nel punto di massima efficienza	$P_{BEP}$	181	Pa
Flusso d'aria massimo	$Q_{max}$	341,1	$m^3/h$
Potenza elettrica in entrata misurata nel punto di massima efficienza	$W_{BEP}$	46,8	W
Potenza nominale del sistema di illuminazione	$W_L$	5	W
Intensità luminosa media del sistema di illuminazione sul piano cottura	$E_{middle}$	132	Lux
Potenza assorbita misurata a dispositivo in standby	$P_o$	-	W
Potenza assorbita misurata a dispositivo spento	$P_s$	0	W
Livello di rumorosità	$L_{WA}$	65	dB
Informazioni di contatto	Chal-Tec GmbH, Wallstraße 16, 10179, Berlino, Germania		

## SCHEMA DATI DEL PRODOTTO (10032681)

### Indicazioni conformi alla direttiva (UE) N° 65/2014

Metodi di misurazione e calcolo conformi a EN 61591:1997+A1:2006+A2:2011+A11:2014+A12:2015

Numero articolo	1003268, 10041134		
Definizione	Simbolo	Valore	Unità
Consumo energetico annuale	AEC <sub>hood</sub>	27,2	kWh/Jahr
Classe di efficienza energetica		B	
Efficienza fluidodinamica	FDE <sub>hood</sub>	15,3	
Classe di efficienza fluidodinamica		D	
Efficienza luminosa	LE <sub>hood</sub>	32,4	Lux/W
Classe di efficienza luminosa		A	
Grado di separazione del grasso	GFE <sub>hood</sub>	70,8	%
Classe relativa al grado di separazione del grasso		D	
Flusso d'aria a velocità minima in funzionamento normale, escluso il funzionamento a livello intenso o ad alta velocità.		202,9 / 337,2	m <sup>3</sup> /h
Flusso d'aria in funzionamento intenso o ad alta velocità.		-	m <sup>3</sup> /h
Livello di emissioni sonore ponderato A, nelle velocità massima e minima disponibili in funzionamento normale.		59 / 64	dB
Livello di emissioni sonore ponderato A, in funzionamento intenso o ad alta velocità.		-	dB
Potenza assorbita a dispositivo spento	P <sub>o</sub>	0	W
Potenza assorbita a dispositivo in standby	P <sub>s</sub>	-	W
Informazioni di contatto	Chal-Tec GmbH, Wallstraße 16, 10179, Berlino, Germania		

**Indicazioni conformi alla direttiva (UE) N° 66/2014**

Metodi di misurazione e calcolo conformi a EN 61591:1997+A1:2006+A2:2011+A11:2014+A12:2015

Numero articolo	10032681		
Definizione	Simbolo	Valore	Unità
Consumo energetico annuale	$AEC_{hood}$	27,2	kWh/Jahr
Fattore di incremento nel tempo	$f$	1,5	
Efficienza fluidodinamica	$FDE_{hood}$	15,3	
Indice di efficienza energetica	$EEl_{hood}$	61,8	
Volume del flusso d'aria misurato nel punto di massima efficienza	$Q_{BEP}$	202,5	m <sup>3</sup> /h
Pressione dell'aria misurata nel punto di massima efficienza	$P_{BEP}$	135	Pa
Flusso d'aria massimo	$Q_{max}$	347,8	m <sup>3</sup> /h
Potenza elettrica in entrata misurata nel punto di massima efficienza	$W_{BEP}$	49,6	W
Potenza nominale del sistema di illuminazione	$W_L$	2,5	W
Intensità luminosa media del sistema di illuminazione sul piano cottura	$E_{middle}$	81	Lux
Potenza assorbita misurata a dispositivo in standby	$P_o$	-	W
Potenza assorbita misurata a dispositivo spento	$P_s$	0	W
Livello di rumorosità	$L_{WA}$	64	dB
Informazioni di contatto	Chal-Tec GmbH, Wallstraße 16, 10179, Berlino, Germania		

## SCHEMA DATI DEL PRODOTTO (10032682)

### Indicazioni conformi alla direttiva (UE) N° 65/2014

Metodi di misurazione e calcolo conformi a EN 61591:1997+A1:2006+A2:2011+A11:2014+A12:2015

Numero articolo	10032682		
Definizione	Simbolo	Valore	Unità
Consumo energetico annuale	AEC <sub>hood</sub>	29,3	kWh/Jahr
Classe di efficienza energetica		B	
Efficienza fluidodinamica	FDE <sub>hood</sub>	12,8	
Classe di efficienza fluidodinamica		E	
Efficienza luminosa	LE <sub>hood</sub>	36,2	Lux/W
Classe di efficienza luminosa		A	
Grado di separazione del grasso	GFE <sub>hood</sub>	66,2	%
Classe relativa al grado di separazione del grasso		D	
Flusso d'aria a velocità minima in funzionamento normale, escluso il funzionamento a livello intenso o ad alta velocità.		216,6 / 329,6	m <sup>3</sup> /h
Flusso d'aria in funzionamento intenso o ad alta velocità.		-	m <sup>3</sup> /h
Livello di emissioni sonore ponderato A, nelle velocità massima e minima disponibili in funzionamento normale.		58 / 65	dB
Livello di emissioni sonore ponderato A, in funzionamento intenso o ad alta velocità.		-	dB
Potenza assorbita a dispositivo spento	P <sub>o</sub>	0	W
Potenza assorbita a dispositivo in standby	P <sub>s</sub>	-	W
Informazioni di contatto	Chal-Tec GmbH, Wallstraße 16, 10179, Berlino, Germania		

**Indicazioni conformi alla direttiva (UE) N° 66/2014**

Metodi di misurazione e calcolo conformi a EN 61591:1997+A1:2006+A2:2011+A11:2014+A12:2015

Numero articolo	10032682		
Definizione	Simbolo	Valore	Unità
Consumo energetico annuale	$AEC_{hood}$	29,3	kWh/Jahr
Fattore di incremento nel tempo	$f$	1,5	
Efficienza fluidodinamica	$FDE_{hood}$	12,8	
Indice di efficienza energetica	$EEl_{hood}$	66,9	
Volume del flusso d'aria misurato nel punto di massima efficienza	$Q_{BEP}$	162,7	m <sup>3</sup> /h
Pressione dell'aria misurata nel punto di massima efficienza	$P_{BEP}$	181	Pa
Flusso d'aria massimo	$Q_{max}$	341,1	m <sup>3</sup> /h
Potenza elettrica in entrata misurata nel punto di massima efficienza	$W_{BEP}$	46,8	W
Potenza nominale del sistema di illuminazione	$W_L$	5	W
Intensità luminosa media del sistema di illuminazione sul piano cottura	$E_{middle}$	132	Lux
Potenza assorbita misurata a dispositivo in standby	$P_o$	-	W
Potenza assorbita misurata a dispositivo spento	$P_s$	0	W
Livello di rumorosità	$L_{WA}$	65	dB
Informazioni di contatto	Chal-Tec GmbH, Wallstraße 16, 10179, Berlino, Germania		

---

## INDICAZIONI PER LA TUTELA DELL'AMBIENTE

---

- Mentre si cucina, assicurare un sufficiente flusso d'aria, in modo che la cappa aspirante possa funzionare in modo efficiente e con bassa rumorosità operativa.
- Regolare la velocità della ventola in base alla quantità di vapore generato durante la cottura. Utilizzare la modalità di funzionamento intenso solo se necessario. Minore la velocità della ventola, minori i consumi energetici.
- Se durante la preparazione di grandi quantità di alimenti si forma molto vapore, selezionare per tempo una velocità maggiore della ventola. Se il vapore si è già diffuso nella cucina, sarà necessario lasciare in funzione più a lungo la cappa aspirante.
- Spegnerne la cappa quando non è più necessaria.
- Spegnerne la luce quando non è più necessaria.
- Pulire il filtro a intervalli regolari e sostituirlo secondo necessità, in modo da incrementare l'efficacia del sistema di ventilazione e da evitare il rischio di incendi.
- Mettere sempre il coperchio sulle pentole quando si cucina, per ridurre vapore e condensa.

---

## AVVISO DI SMALTIMENTO

---



Se nel proprio paese si applicano le regolamentazioni inerenti lo smaltimento di dispositivi elettrici ed elettronici, questo simbolo sul prodotto o sulla confezione segnala che questi prodotti non possono essere smaltiti con i rifiuti normali e devono essere portati a un punto di raccolta di dispositivi elettrici ed elettronici. Grazie al corretto smaltimento dei vecchi dispositivi si tutela il pianeta e la salute delle persone da possibili conseguenze negative. Informazioni riguardanti il riciclo e lo smaltimento di questi prodotti si ottengono presso l'amministrazione locale oppure il servizio di gestione dei rifiuti domestici.

---

## PRODUTTORE E IMPORTATORE (UK)

---

**Produttore:**

Chal-Tec GmbH, Wallstraße 16, 10179 Berlino, Germania.

**Importatore per la Gran Bretagna:**

Berlin Brands Group UK Ltd

PO Box 1145

Oxford, OX1 9UW

United Kingdom





**KLARSTEIN**