

HANDLEIDING

KOELKAST & DIEPVRIES



Lees deze instructies aandachtig door voordat u begint met de installatie. Dit zal de installatie vereenvoudigen en ervoor zorgen dat het product goed en veilig is geïnstalleerd. Bewaar deze instructies in de buurt van het product na installatie voor toekomstig gebruik.

NEDERLANDS



MFL70584303
Rev.07_121021

www.lg.com

Copyright © 2018-2022 LG Electronics Inc. Alle rechten voorbehouden.

INHOUDSOPGAVE

Deze handleiding kan afbeeldingen of inhoud bevatten die verschillen van het aangeschafte model.

Deze handleiding is onderhevig aan herziening door de fabrikant.

VEILIGHEIDSVOORSCHRIFTEN

LEES ALLE INSTRUCTIES VOOR HET GEBRUIK	3
WAARSCHUWING	3
LET OP	9
ZORG VOOR HET MILIEU	11

INSTALLATIE

Voor de installatie	12
Nivelleren van het apparaat	14
De stroom inschakelen.....	14
Het apparaat verplaatsen voor verhuizing	14

GEBRUIK

Voor het gebruik	15
Producteigenschappen	18
Bedieningspaneel	20
Waterdispenser	21
Ijsmaker	22
Koelkast lade	23
Schap	24
Deurvak	25
Vrieslade.....	25

SMART FUNCTIES

LG ThinQ-applicatie	26
Smart Diagnosis	27

ONDERHOUD

Reiniging	30
-----------------	----

PROBLEEMOPLOSSING

Voor het bellen van de service	31
--------------------------------------	----

VEILIGHEIDSVOORSCHRIFTEN

LEES ALLE INSTRUCTIES VOOR HET GEBRUIK

De volgende veiligheidsrichtlijnen zijn bedoeld om onvoorziene risico's of schade door onveilige of onjuiste bediening van het apparaat te voorkomen. De richtlijnen zijn gescheiden in 'WAARSCHUWING' en 'LET OP' zoals hieronder beschreven.

Veiligheidsberichten



Dit symbool wordt weergegeven om zaken en handelingen aan te geven die risico's kunnen veroorzaken. Lees het gedeelte met dit symbool zorgvuldig door en volg de instructies om risico's te vermijden.



WAARSCHUWING

Dit geeft aan dat het niet opvolgen van de instructies ernstig letsel of de dood tot gevolg kan hebben.



LET OP

Dit geeft aan dat het niet opvolgen van de instructies letsel of schade aan het product tot gevolg kan hebben.

WAARSCHUWING

WAARSCHUWING

- Volg om het risico op explosie, vuur, overlijden, elektrische schok, letsel of verbranding van personen tijdens het gebruik van dit product te verminderen de basisvoorzorgsmaatregelen, met inbegrip van de volgende, op:

Technische veiligheid

- Dit apparaat kan worden gebruikt door kinderen van 8 jaar en ouder en personen met verminderde lichamelijke, zintuiglijke of verstandelijke vermogens of gebrek aan ervaring en kennis, als ze

onder toezicht staan of worden geïnstrueerd over het veilig gebruik van het apparaat en bijbehorende gevaren begrijpen. Kinderen mogen niet met het apparaat spelen. Reiniging en onderhoud door de gebruiker mogen niet worden uitgevoerd door kinderen zonder toezicht.

- Dit apparaat is niet bedoeld voor gebruik door personen (inclusief kinderen) met verminderde fysieke, zintuiglijke of mentale capaciteiten of een gebrek aan ervaring en kennis, tenzij ze met betrekking tot het gebruik van dit apparaat geïnstrueerd zijn door of onder toezicht zijn van een persoon die verantwoordelijk is voor hun veiligheid. Kinderen moeten onder toezicht gehouden worden om te garanderen dat ze niet met het apparaat spelen.
- Het is toegelaten voor kinderen van 3 tot 8 jaar oud koelapparaten te laden en te lossen.
- Dit apparaat is bedoeld voor gebruik in huishoudelijke en gelijkaardige toepassingen zoals:
 - personeelskeukens in winkels, kantoren en andere werkomgevingen;
 - boerderijen en door klanten in hotels, motels en andere omgevingen van het residentiële type;
 - omgevingen zoals bed and breakfasts;
 - catering en gelijkaardige toepassingen voor niet-detailhandel-toepassingen.
- Dit koelapparaat is niet bedoeld voor gebruik als inbouwapparaat.



Dit symbool wijst er u op de aanwezigheid van brandbaar materiaal dat kan ontsteken en brand veroorzaken als u niet voorzichtig bent.

- Dit apparaat bevat een kleine hoeveelheid isobutaan koelmiddel (R600a) dat echter ook erg brandbaar is. Ga voorzichtig te werk wanneer u het toestel vervoert en installeert en zorg ervoor dat er geen elementen van het koelcircuit worden beschadigd.
- Het in het toestel gebruikte koelende en isolerende spuitgas moet op een speciale manier worden verwerkt bij de afvalverwerking. Neem

- contact op met uw serviceleverancier of met een gelijkwaardig gekwalificeerde persoon voordat u het apparaat verwijdert.
- Breng geen schade toe aan het koelcircuit.
 - Als de voedingskabel beschadigd is of de opening van het stopcontact los zit, sluit de stekker dan niet aan en neem contact op met een geautoriseerd servicecentrum.
 - Plaats geen meervoudige draagbare stopcontacten-stekkers of draagbare voedingen achter het apparaat.
 - Steek, na het volledig verwijderen van al het vocht en stof, de stekker stevig in het stopcontact.
 - Haal de stekker nooit uit het apparaat door aan de voedingskabel te trekken. Grijp de stekker altijd stevig vast en trek hem recht uit het stopcontact.
 - Zorg ervoor dat de ventilatieopeningen in het al dan niet ingebouwde toestel vrij blijven.
 - Bewaar geen explosieve stoffen zoals spuitbussen met een brandbaar drijfgas in dit apparaat.
 - Het apparaat niet kantelen om het te trekken of te duwen bij transport.
 - Wanneer u het apparaat plaatst, moet u erop letten dat het netsnoer niet geklemd of beschadigd wordt.
 - Gebruik geen mechanische apparaten of andere middelen om het ontdooien te versnellen.
 - Gebruik geen föhn om de binnenkant van het apparaat te drogen en plaats geen kaars binnenin om geuren te verwijderen.
 - Plaats geen elektrische apparaten in de koelkast.
 - Zorg ervoor dat er geen lichaamsdeel, zoals een hand of voet, klem komt te zitten tijdens het verplaatsen van het apparaat.
 - Maak de voedingskabel los voordat u het apparaat aan de binnen- of buitenkant reinigt.
 - Spuit geen water of brandbare stoffen (tandpasta, alcohol, thinner, benzeen, brandbare vloeistof, schurende vloeistoffen, enz.) op de binnenkant of buitenkant van het apparaat om het te reinigen.

- Reinig het apparaat niet met borstels, doeken of sponzen met ruwe oppervlakken of die zijn gemaakt van metaal.
- Het product mag alleen worden gedemonteerd, gerepareerd of gewijzigd door een gekwalificeerde reparateur van een LG Electronics-servicecentrum. Neem contact op met een LG Electronics-klanteninformatiecentrum als u het apparaat naar een andere locatie verplaatst en installeert.

Risico van brand en brandbaar materiaal

- Indien u een lek vaststelt, zorg er dan voor dat u geen open vuur maakt en vermijd andere mogelijke ontstekingsbronnen. Verlucht de ruimte waarin het apparaat staat gedurende enkele minuten. Om de vorming van een ontvlambaar gas-luchtmengsel te voorkomen als er een lek in het koelcircuit is, dient de grootte van de ruimte waarin het apparaat wordt gebruikt in overeenstemming te zijn met de hoeveelheid koelmiddel die wordt gebruikt. De ruimte moet 1m² groot zijn voor elke 8 g R600a koelmiddel in het apparaat.
- Het koelmiddel dat uit de pijpen lekt, kan ontvlammen of een explosie veroorzaken.
- De hoeveelheid koelmiddel in uw specifiek apparaat wordt weergegeven op het typeplaatje aan de binnenzijde van het apparaat.

Installatie

- Dit apparaat mag alleen worden vervoerd door twee of meer mensen die het apparaat veilig vasthouden.
- Installeer het apparaat op een stevige en vlakke vloer.
- Installeer het apparaat niet op een vochtige en stoffige plek. Installeer of bewaar het apparaat niet buiten of in een gebied dat is onderworpen aan weersomstandigheden, zoals direct zonlicht, wind of regen of temperaturen onder het vriespunt.
- Plaats het apparaat niet in direct zonlicht op en stel het niet bloot aan de warmte van verwarmingstoestellen zoals ovens of kachels.

- Zorg ervoor dat u de achterkant van het apparaat niet blootstelt tijdens de installatie.
- Installeer het apparaat op een plaats waar het gemakkelijk is om de stekker van het apparaat los te koppelen.
- Zorg ervoor dat u het apparaat niet laat vallen tijdens montage of demontage.
- Zorg ervoor dat de kabel niet doorgeprikt of beschadigd wordt tijdens montage of demontage van de deur van het apparaat.
- Zorg ervoor dat de kabel vanaf de stekker niet omhoog wijst of dat het apparaat niet tegen de stekker leunt.
- Plaats geen stekkeradapter of andere accessoires op de stekker.
- Wijzig of verleng het netsnoer niet.
- Zorg ervoor dat het stopcontact goed geaard is en dat de aardpen op het netsnoer niet is beschadigd of verwijderd wordt uit het stopcontact. Informeer bij een LG Electronics-klanteninformatiecentrum voor meer details over aarding.
- Dit apparaat is uitgerust met een voedingskabel met aardgeleiding en een aardstekker. De stekker moet in een passend stopcontact worden gestoken dat correct is geïnstalleerd en geaard volgens alle lokale wetten en verordeningen.
- Start een toestel dat zichtbare schade vertoont, nooit op. Neem bij twijfel contact op met uw dealer.
- Sluit het apparaat niet aan op een meervoudige stopcontacten zonder voedingskabel (gemonteerd).
- Het apparaat moet worden aangesloten op een speciale elektriciteitsleiding met een aparte zekering.
- Gebruik geen meervoudig stopcontact dat niet juist geaard is (draagbaar). Als u een juist geaard meervoudig stopcontact (draagbaar) gebruikt, gebruikt u een uitgang van het meervoudig stopcontact met de huidige capaciteit van de vermogenscode of hoger en gebruikt u het meervoudig stopcontact alleen voor dit apparaat.

- Gooi alle verpakkingsmaterialen (zoals vinyl en piepschuim) weg uit de buurt van kinderen. De verpakkingsmaterialen kunnen verstikking veroorzaken.

Gebruik

- Gebruik het apparaat niet voor andere doeleinden (opslag van medische of experimentele materialen of voor verzending) dan voor huishoudelijk gebruik voor opslag van voedsel.
- Als er water in de elektrische onderdelen van het apparaat dringt, trek dan de stekker uit het stopcontact en neem contact op met een LG Electronics-klanteninformatiecentrum.
- Trek de stekker uit het stopcontact tijdens hevige onweer of wanneer het apparaat langere tijd niet wordt gebruikt.
- Raak de stekker of apparaatknoppen niet aan met natte handen.
- Buig de voedingskabel niet overmatig en plaats er geen zware voorwerpen op.
- Trek onmiddellijk de stekker uit het stopcontact en neem contact op met het LG Electronics-klanteninformatiecentrum als u een vreemd geluid, een geur of rook waarneemt die van het apparaat af komen.
- Plaats geen handen of metalen voorwerpen in het gebied waar koude lucht wordt afgegeven, in de behuizing of in de warmteafgevendende spiraal aan de achterkant.
- Oefen geen overmatige druk uit op de achterkant van het apparaat en stoot het niet.
- Let bij het openen of sluiten van de deur van het apparaat op kinderen in de onmiddellijke omgeving. De deur kan tegen het lichaam van het kind slaan en letsel veroorzaken. Laat niet toe dat iemand aan de deuren hangt omdat de eenheid daardoor kan omvallen en dit ernstig letsel kan veroorzaken.
- Vermijd het gevaar van kinderen die vast komen te zitten in het apparaat. Een kind dat vastzit in het apparaat, kan stikken.
- Zet geen dieren, zoals huisdieren, in het apparaat.
- Plaats geen zware of breekbare voorwerpen, reservoirs gevuld met vloeistof, brandbare stoffen, brandbare voorwerpen (zoals kaarsen,

lampen, enz.) of verwarmingsapparaten (zoals kachels, verwarmingstoestellen, enz.) op het apparaat.

- Laat geen elektronisch apparaat (zoals verwarmingsapparaat en mobiele telefoon) in het apparaat achter tijdens gebruik.
- In geval van een gaslek (isobutaan, propaan, aardgas, enz.) mag u het apparaat of de stekker niet aanraken en dient u de ruimte onmiddellijk goed te verluchten. Dit apparaat maakt gebruik van koelgas (isobutaan, R600a). Hoewel er maar een kleine hoeveelheid gas wordt gebruikt, is het nog steeds brandbaar gas. Gaslekage tijdens vervoer van het apparaat, installatie of gebruik kan brand, explosie of letsel veroorzaken als er vonken ontstaan.
- Gebruik of bewaar geen ontvlambare of brandbare stoffen (ether, benzeen, alcohol, chemische stoffen, LPG, brandbare spray, insecticide, luchtverfrisser, cosmetica, enz.) in de buurt van het apparaat.

Verwijdering

- Wanneer u het apparaat weggooit, verwijder dan de deurafdichting maar laat de schappen en lades op hun plaats en houd kinderen uit de buurt van het apparaat.

LET OP

LET OP

- Volg om het risico op licht letsel aan personen, slechte werking of schade aan het product of eigendommen bij het gebruik van dit product te verlagen de algemene voorzorgsmaatregelen, met inbegrip van de volgende, op:

Installatie

- Controleer het apparaat na het uitpakken op eventuele schade die tijdens het vervoer kan zijn ontstaan.
- Wacht ten minste 3 tot 4 uur om er zeker van te zijn dat het koelcircuit volledig werkt.

Gebruik

- Raak bevroren voedsel of de metalen onderdelen in het vriesvak niet aan met natte of vochtige handen. Dit kan bevriezing veroorzaken.
- Plaats geen glazen houders, flessen of blikjes (vooral deze die koolzuurhoudende dranken bevatten) in het vriesvak of op schappen of in de ijsbak die wordt blootgesteld aan temperaturen onder het vriespunt.
- Het geharde glas aan de voorkant van de deur van het apparaat of de schappen kan door een schok worden beschadigd. Als deze zijn beschadigd, mag u ze niet met de handen aanraken.
- Hang niet aan de deuren, opslagruimte of plank van het apparaat en klim er niet op.
- Bewaar niet te veel waterflessen of waterreservoirs voor bijgerechten in de deurmanden.
- De deur van het apparaat niet overmatig krachtig openen of sluiten.
- Als het scharnier van de deur van het product beschadigd is of niet goed functioneert, stop dan met het gebruik en neem contact op met het LG Electronics-servicecentrum.
- Voorkom dat dieren aan de voedingskabel of de waterslang knagen.
- Eet nooit diepvriesproducten direct nadat ze uit de diepvries zijn gehaald.
- Zorg ervoor dat er geen hand of voet klem komt te zitten tijdens het openen en sluiten van de deur van het apparaat of van de binnendeur.

Onderhoud

- Dit apparaat is uitgerust met onderhoudsvrije LED-binnenverlichting. Mag u de kap of de LED-lamp niet verwijderen wanneer u deze probeert te repareren of te vervangen. Neem contact op met een klantenservicecentrum van LG Electronics.
- Maak glazen schappen of deksels niet schoon met warm water wanneer ze koud zijn. Ze kunnen kapot gaan als ze worden blootgesteld aan plotselinge temperatuurschommelingen.
- Plaats de schappen niet ondersteboven, omdat deze kunnen vallen.

- Om vorst uit het apparaat te verwijderen, kunt u contact opnemen met het LG Electronics-klanteninformatiecentrum.
- Gooi het ijs in het ijsvak in de diepvries weg tijdens een langdurige stroomuitval.

ZORG VOOR HET MILIEU

Verwijdering van uw oude apparaat



- Dit symbool van de doorgekruiste vuilnisbak geeft aan dat afgedankte elektrische en elektronische producten (WEEE) afzonderlijk van het huishoudelijke afval moeten worden verwijderd.
- Oude elektrische producten kunnen gevaarlijke stoffen bevatten, dus een juiste verwijdering van uw oude apparaat helpt bij het voorkomen van mogelijke negatieve gevolgen voor het milieu en de volksgezondheid. Uw oude apparaat kan herbruikbare onderdelen bevatten die gebruikt zouden kunnen worden voor het repareren van andere producten, en andere waardevolle materialen die kunnen worden gerecycleerd voor het behoud van beperkte grondstoffen.
- U kunt uw apparaat meenemen naar de winkel waar u het product hebt gekocht, of u kunt contact opnemen met uw plaatselijke afvalinstantie voor de gegevens van uw dichtstbijzijnde geautoriseerde WEEE-verzamelpunt. Voor de meest geactualiseerde informatie voor uw land wordt verwezen naar www.lg.com/global/recycling

INSTALLATIE

Voor de installatie

Afmetingen en vrije ruimten

Als het apparaat te dicht bij aangrenzende voorwerpen wordt geplaatst, kan dit leiden tot een lagere vriescapaciteit en verhoogde elektriciteitskosten. Laat bij het installeren van het apparaat een vrije ruimte van minimaal 50 mm tot elke aangrenzende muur.

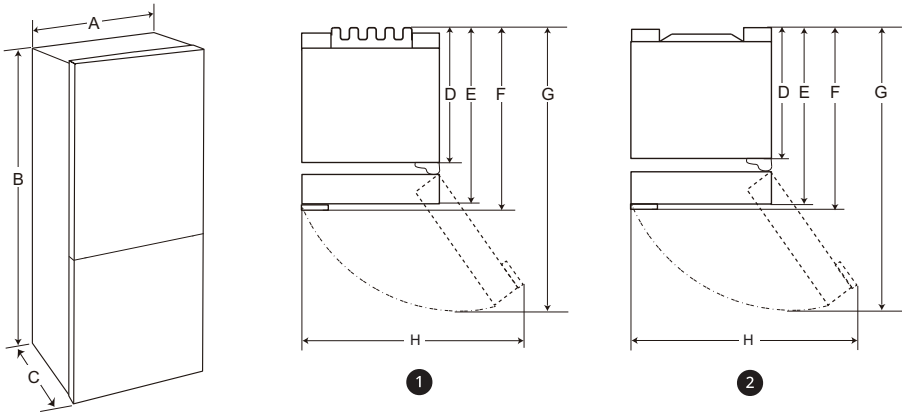

	①		②	
	Grootte (mm)			
	Zaktype handvat	Staaftype handvat	Zaktype handvat	Staaftype handvat
A	595	595	595	595
B	1 860 / 2 030	1 860 / 2 030	1 860 / 2 030	1 860 / 2 030
C	682	718	675	712
D	616	616	610	610
E	682	682	675	675
F	-	718	-	712
G	1 230	1 237	1 225	1 232
H	995	995	995	995

⚠ LET OP

- Installeer het apparaat op een stevige en vlakke vloer.

- Plaats het apparaat niet in direct zonlicht op en stel het niet bloot aan de warmte van verwarmingstoestellen zoals ovens of kachels.

OPMERKING

- Raadpleeg het etiket in het apparaat om te bepalen welk type uw apparaat is.

Omgevingstemperatuur

- Het apparaat is ontworpen om te werken binnen een beperkte omgevingstemperatuur, afhankelijk van de klimaatzone.
- De interne temperaturen kunnen worden beïnvloed door de locatie van het apparaat, de omgevingstemperatuur, het aantal keer dat de deur wordt geopend, enzovoort.
- De klimaatklasse bevindt zich op het typeplaatje.

Klimaatklasse	Omgevingstemperatuur bereik °C
SN (Zeer Gematigd)	+10 - +32
N (Gematigd)	+16 - +32
ST (Subtropisch)	+16 - +38 / +18 - +38**
T (Tropisch)	+10 - +43* / +16 - +43 / +18 - +43**

* Australië, India, Kenia

** Argentinië

OPMERKING

- De apparaten van SN tot T zijn bedoeld om te worden gebruikt bij een omgevingstemperatuur tussen 10 °C en 43 °C.

Accessoires

*1 Deze functie is enkel beschikbaar op sommige modellen.



1



2



3

- 1 Onderste scharnier*1
- 2 Snoerhouder*1
- 3 Sticker*1

Het verwisselen van de deur

Deze functie is enkel beschikbaar op sommige modellen.

Dit apparaat is ontworpen met een verwisselbare deur, zodat u het apparaat zowel naar links als rechts kunt openen, afhankelijk van de inrichting van uw keuken.

OPMERKING

- Het verwisselen van de deur moet gedaan worden door gekwalificeerd personeel van LG Electronics. Zo niet, dan wordt de deur niet gedekt door de garantie.

Nivelleren van het apparaat

De stelpoten aanpassen

Als het apparaat niet stabiel staat, of als de deuren niet gemakkelijk sluiten, moet u de kantelstand van het apparaat aanpassen volgens de onderstaande instructies.

- 1 Draai de stelpot met de klok mee om die zijde van het apparaat te verhogen of tegen de klok in om het te verlagen.

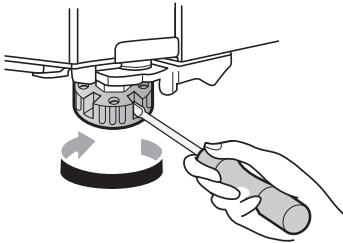

- 2 Open de deuren en controleer of ze gemakkelijk sluiten.

OPMERKING

- Nivellering van de deuren is mogelijk niet mogelijk wanneer de vloer niet geëgaliseerd is, of van een zwakke of slechte constructie is.
 - De koelkast is zwaar en moet op een stevige en stevige ondergrond worden geïnstalleerd.
 - Sommige houten vloeren kunnen nivelleringsproblemen veroorzaken als ze te veel buigen.
-

De stroom inschakelen

Het apparaat aansluiten

Nadat u het apparaat geïnstalleerd hebt, steekt u de stekker in het stopcontact. Sluit geen andere apparaten aan op hetzelfde stopcontact.

OPMERKING

- Wacht na het aansluiten van het netsnoer (of de stekker) 3 tot 4 uur voordat u voedsel in het apparaat plaatst. Als u voedsel in het apparaat plaatst voordat het apparaat volledig gekoeld is, kan het voedsel bederven.
 - Om het apparaat uit te schakelen, trekt u de stekker uit het stopcontact.
-

Het apparaat verplaatsen voor verhuizing

Vorbereiden voor verplaatsing

- 1 Haal al het voedsel uit het apparaat.
- 2 Haal de stekker uit het stopcontact, steek deze in en bevestig hem aan de daarvoor bestemde haak aan de achterkant of aan de bovenkant van het apparaat.
- 3 Maak delen zoals schappen goed vast, als ook de hendel van de deur met tape, om te voorkomen dat deze er afvallen tijdens het verplaatsen van het apparaat.
- 4 Mocht u het apparaat verplaatsen, doe dit dan voorzichtig met meer dan twee mensen. Als men het apparaat over een lange afstand verplaatst, houd het apparaat dan gewoon rechtop en niet ondersteboven.
- 5 Na het installeren van het apparaat, steekt u de stekker in een stopcontact en schakel het aan.

GEBRUIK

Voor het gebruik

Aanwijzingen voor het gebruik

- Gebruikers moeten er rekening mee houden dat vorst kan ontstaan als de deur niet volledig gesloten is of als de vochtigheid in de zomer hoog is.
- Zorg dat er voldoende ruimte is tussen voedsel opgeslagen op de plank en het vak in de deur, zodat de deur volledig te sluiten is.
- Als de deur langdurig wordt geopend, kan dit een aanzienlijke temperatuurstijging veroorzaken in de compartimenten van het apparaat.
- Als het koelapparaat gedurende lange perioden leeg blijft, moet u het uitschakelen, ontdooien, reinigen, drogen en de deur geopend laten om schimmelvorming in het apparaat te voorkomen.

Alarm voor deur open

Het alarm weerklinkt 3 maal met een interval van 30 seconden als de deur van de koelkast open wordt gelaten of gedurende 1 minuut niet volledig wordt gesloten.

OPMERKING

- Neem contact op met het LG Electronics-klantencentrum als het alarmsignaal blijft klinken, zelfs na het sluiten van alle deuren.

Alarm voor hoge temperatuur

Het hoge temperatuur alarm is een functie die waarschuwt wanneer de temperatuur van de vriezer De vriestemperatuur display LED knippert en het alarm klinkt.

- Dit alarm klinkt in de volgende gevallen aan:
 - Wanneer het apparaat voor het eerst wordt ingeschakeld (daarom is de vriestemperatuur hoog).

- Wanneer de vriesdeur staat lange tijd open of wordt heel vaak geopend.
- Wanneer de stroom gedurende lange tijd uitvalt.
- Wanneer er grote hoeveelheden warm voedsel in de diepvries worden gezet.

Het alarm uitschakelen

Drukt u op de **Freezer** knop tot het alarm stopt.

Storingsdetectie

Het apparaat kan tijdens de werking automatisch problemen detecteren.

OPMERKING

- Als er een probleem wordt gedetecteerd, werkt het apparaat niet en wordt er een foutcode weergegeven, zelfs wanneer er een knop wordt ingedrukt.
- Als er een foutcode wordt aangegeven op het scherm, schakel de stroom dan niet uit. Neem onmiddellijk contact op met het LG Electronics customer information centre en meld de foutcode. Als u de stroom uitzet, kan de monteur van ons informatiecentrum moeite hebben om het probleem te vinden.

Suggestie voor energiebesparing

- Voor een zo efficiënt mogelijk gebruik van energie moet u ervoor zorgen dat de deurbakken, laden en planken op de juiste manier worden gemonteerd.
- Zorg dat er voldoende ruimte is tussen opgeslagen voedsel. Dit maakt het mogelijk dat koude lucht gelijkmatig wordt verspreid en dit verlaagt de elektriciteitsrekening.
- Berg warme maaltijden pas nadat deze zijn afgekoeld op om damp of ijsvorming te voorkomen.

- Zet bij het opslaan van voedsel in de diepvries de diepvriestemperatuur lager dan de temperatuur aangegeven op het voedsel.
- Stel de temperatuur van het apparaat niet lager in dan nodig is.
- Leg het voedsel niet in de buurt van de temperatuursensor. Houd een afstand van minimaal 3 cm vanaf de sensor.
- Merk op dat een temperatuurstijging na ontdooiing een toelaatbaar bereik heeft in de specificaties van het apparaat. Als u de impact op de voedselopslag wilt minimaliseren als gevolg van een temperatuurstijging, verzegel of wikkel het opgeslagen voedsel dan in verschillende lagen.
- Laat warm eten eerst afkoelen voordat u het in het apparaat legt. Als er te veel warm voedsel in de diepvries ligt, kan de temperatuur in het apparaat stijgen en een negatieve invloed hebben op ander voedsel dat in de diepvries wordt bewaard.
- Stop niet teveel in het apparaat. Als het apparaat te vol zit kan de koude lucht niet goed circuleren.
- Als u een te lage temperatuur voor voedsel instelt, kan het bevroren. Stel geen temperatuur in onder diegene die vereist is om het voedsel correct te bewaren.
- Als er koelvakken in het apparaat aanwezig zijn, mag u geen groenten en fruit met een hoger vochtgehalte in de koelvakken bewaren, aangezien ze door de lagere temperatuur kunnen bevriezen.

Voedsel efficiënt bewaren

- Voedsel kan bevroren of bederven als het op de verkeerde temperatuur wordt bewaard. Stel de koelkast in op de juiste temperatuur voor het voedsel dat wordt bewaard.
- Bewaar bevroren of gekoeld voedsel in afgesloten verpakkingen.
- Controleer de vervaldatum en het etiket (bewaarinstructies) voordat u voedsel in het apparaat legt.
- Bewaar voedsel niet voor een lange periode als het gemakkelijk bederft bij een lage temperatuur.
- Plaats geen ongevroren voedsel in direct contact met voedsel dat al bevroren is. Het kan nodig zijn de in te vriezen hoeveelheid te verminderen als elke dag wordt ingevroren.
- Plaats het gekoelde of bevroren voedsel onmiddellijk na aankoop in respectievelijk de koelkast of de vriezer.
- Sla rauw vlees en vis op in geschikte containers in de koelkast zodat ze niet in contact komen met of druppen op andere etenswaren.
- Gekoelde etenswaren en andere voedingswaren kunnen boven het groentevak worden bewaard.
- Vermijd het opnieuw invriezen van voedsel dat volledig ontdooid is. Opnieuw invriezen van voedsel dat volledig gesmolten is, zal de smaak en voedingswaarde verlagen.

- In het geval van een elektriciteitsstoring, belt u naar het elektriciteitsbedrijf en vraagt u hoelang deze gaat duren.
 - Probeer de deur zo weinig mogelijk te openen als er geen stroom is.
 - Als er terug elektriciteit is, controleert u de toestand van de levensmiddelen.

Maximale invriescapaciteit

- **Express Freeze**-functie stelt de vriezer in staat om de maximale vriescapaciteit te bereiken. Dit duurt normaal gesproken 24 uur en schakelt automatisch uit.
- **Express Freeze** moet voor 7 uur worden ingeschakeld voordat verse producten in het vriesvak worden geplaatst.
- Plaats alle interne onderdelen zoals vakken en planken om een betere luchtcirculatie te krijgen.

De maximale hoeveelheid voedsel invriezen

Als er grote hoeveelheden voedsel moeten worden bewaard, moeten alle diepvriesladen uit het apparaat worden genomen en het voedsel moet rechtstreeks op het diepvriesschap (of de diepvriesschappen) van het vriesvak worden gestapeld.

⚠ LET OP

- Om de lades te verwijderen, moet u eerst het eten uit de lades verwijderen en vervolgens de lades voorzichtig uittrekken. Als u dit niet doet, kan dit letsel of schade aan de laden veroorzaken.
-

OPMERKING

- Voor een betere luchtcirculatie plaatst u alle laden.
 - De vorm van elke lade kan verschillend zijn. Plaats ze op de juiste positie.
-

Producteigenschappen

Het uiterlijk van componenten van het apparaat kan per model verschillen.

Binnenkant

*1: Deze functie is enkel beschikbaar op sommige modellen.

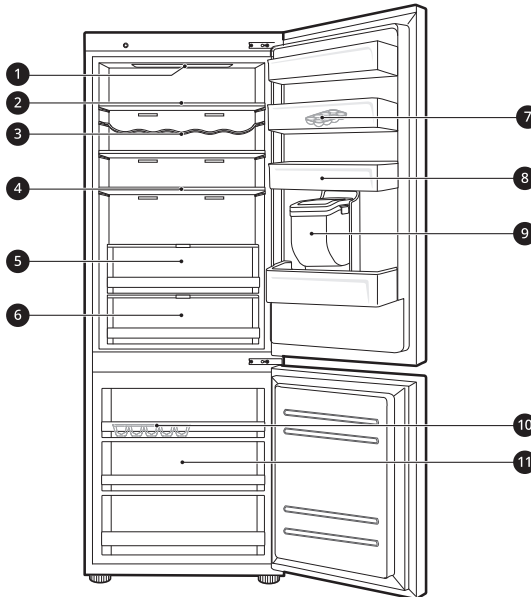

1 LED-lamp

De ledlampjes in het apparaat gaan branden wanneer u de deur opent.

2 Schap van de koelkast

Hier worden gekoelde voedingsmiddelen en andere etenswaren of drinkwaren bewaard.

- Bewaar voeding met een hoger vochtgehalte vooraan in het schap.
- De schaphoogte kan worden ingesteld door het schap in een andere gleuf met een verschillende hoogte te plaatsen
- Het werkelijke aantal schappen kan verschillen afhankelijk van het model.

3 Flessenrek*1

Lange flessen kunnen horizontaal worden opgeslagen met behulp van het flessenrek.

⚠ LET OP

- Bewaar geen korte flessen op het flessenrek. De items kunnen vallen en letsel of schade aan het apparaat veroorzaken.

4 inklapbare schap*1

Hier worden gekoelde voedingsmiddelen en grote verpakkingen bewaard.

5 Fresh Balancer*1

Hier worden fruit en groente bewaard om ervoor te zorgen dat ze vers blijven door de instelbare vochtigheidsregeling.

6 Fresh Converter*1

In dit koelvak worden vlees, vis en groente bewaard. U kunt de versheid van deze producten verlengen door middel van de vochtigheidsregeling achter de lade.

- Als u meer ruimte nodig hebt, kunt u de koelruimte gebruiken zonder lade.

7 Verwijderbaar eierrekje

Hier worden eieren bewaard.

- U kunt deze eierschaal verplaatsen naar een gewenste positie, met uitzondering van de bovenste plank van de koelkast of de groente lade.

8 Deurvak koelkast

Hier worden kleine verpakkingen met gekoelde voedingsmiddelen, drankjes en sauzen bewaard.

9 Waterdispensertank*1

Dit is waar water aan de dispenser wordt geleverd. Vul de watertank met drinkbaar water.

10 Ijsbak

Dit is waar het ijs wordt geproduceerd en opgeslagen.

- Als u meer ruimte nodig hebt, kunt u de ijsbak of ijsblokjesemmer verwijderen.

11 Vrieslade

Dit is voor langdurige opslag van bevroren producten.

Bedieningspaneel

Het werkelijke bedieningspaneel kan verschillen afhankelijk van het model.

Bedieningspaneel en functies

*1 Deze functie is enkel beschikbaar op sommige modellen.

Het bedieningspaneel is te vinden op de koelkastdeur of in de koelkast, afhankelijk van het model.

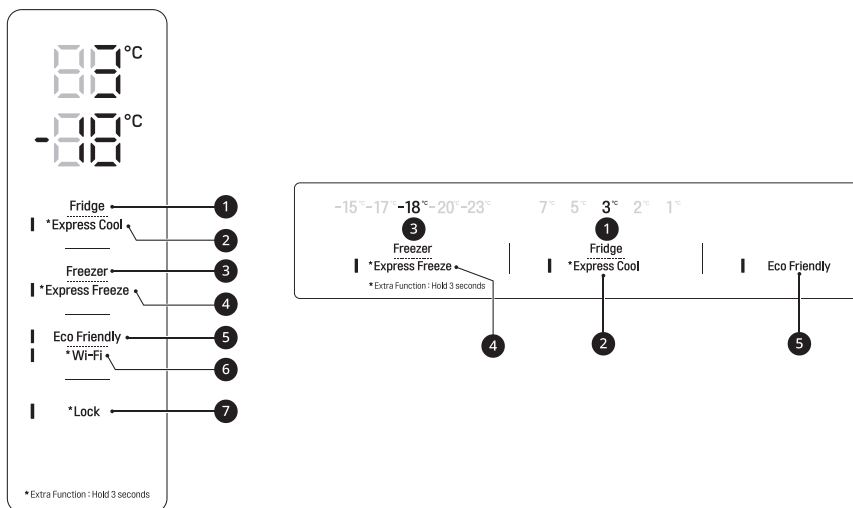

1 Fridge

Druk herhaaldelijk op deze knop om een gewenste temperatuur tussen 1 °C en 7 °C te kiezen.

- De standaard koelkasttemperatuur is 3 °C.

2 Express Cool

Met deze functie kunt u snel grote hoeveelheden voedsel koelen, zoals groenten, fruit, enzovoort.

- Telkens als u voor 3 seconden op de knop drukt, wordt de functie in- en uitgeschakeld.

3 Freezer

Druk herhaaldelijk op deze knop om een gewenste temperatuur tussen -15 °C en -23 °C te kiezen.

- De standaard vriestemperatuur is -18 °C.

4 Express Freeze

Met deze functie kunt u snel grote hoeveelheden ijs of bevroren voedsel invriezen.

- Druk op de **Express Freeze**-knop om de functie gedurende 24 uur te activeren. De functie wordt na 24 uur automatisch uitgeschakeld.
- Telkens als u voor 3 seconden op de knop drukt, wordt de functie in- en uitgeschakeld.
- Wanneer deze modus is ingeschakeld, kan er geluid optreden en kan het energieverbruik toenemen.

5 Eco Friendly

Deze functie is nuttig als u op vakantie bent omdat het energieverbruik vermindert. Wanneer deze modus is ingeschakeld, is de koelkasttemperatuur 7 °C en de vriestemperatuur -15 °C. Wanneer deze modus uitgeschakeld is, keren de koelkast en de vriestemperatuur terug naar de vorige temperatuurinstellingen.

- Telkens als u op de knop drukt, wordt de functie ingeschakeld en uitgeschakeld.
- Wanneer deze modus ingeschakeld is, zullen de andere knoppen, met uitzondering van de **Locken** de **Wi-Fi**-knoppen, niet werken.

6 Wi-Fi^{*1}

Deze knop stelt het apparaat in staat om verbinding te maken met een huis Wi-Fi netwerk. Raadpleeg **SMART FUNCTIES** voor informatie over de initiële instelling van de **LG ThinQ** applicatie.

7 Lock^{*1}

Hiermee vergrendelt u de knoppen op het bedieningspaneel.

- Om de knoppen van het bedieningspaneel te vergrendelen, houdt u de **Lock** knop 3 seconden ingedrukt tot de functie wordt geactiveerd.
- Om de functie uit te schakelen, houdt u de **Lock** knop 3 seconden ingedrukt tot de functie wordt gedeactiveerd.

OPMERKING

- De weergegeven temperatuur is de richttemperatuur, en niet de werkelijke temperatuur in het apparaat.
- De werkelijke temperatuur in het apparaat hangt af van de volgende factoren: kamertemperatuur, de hoeveelheid voedsel en hoe vaak de deuren geopend worden, waar het apparaat staat. Stel de temperaturen in aan de hand van deze factoren.
- Het bedieningspaneel zal automatisch uitgeschakeld worden om energie te besparen.
- Als er vinger- of huidcontact is met het bedieningspaneel tijdens het schoonmaken, kan de knopfunctie mogelijk actief worden.

Waterdispenser

Deze functie is enkel beschikbaar op sommige modellen.

Gebruik van de dispenser

U kunt water tappen door op de hendel te drukken.

- Druk op de peddel ① van de waterdispenser om koud water af te tappen.

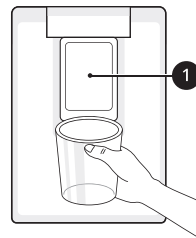

⚠ LET OP

- Houd kinderen uit de buurt van de dispenser om te voorkomen dat deze met de knoppen spelen of dat zij deze beschadigen.

OPMERKING

- Als de bekerrand klein is, kan er water uit het glas spatten of volledig ernaast lopen.

Reinigen van de dispenser

- Veeg het hele oppervlak schoon met een vochtige doek. De dispenser kan gemakkelijk nat worden als gevolg van gemorst water.
- Veeg de dispenser uitvoer regelmatig met een schone doek omdat het gemakkelijk vuil kan worden.

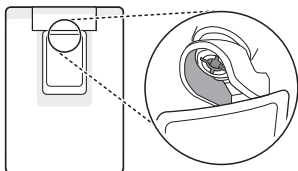

⚠ LET OP

- Spoel het water ongeveer 2 minuten door de dispenser om het waterdistributiesysteem te reinigen.
- Reinig regelmatig alle oppervlakken die met levensmiddelen in contact kunnen komen.

OPMERKING

- Pluisjes van een doek kunnen aan de uitvoer blijven kleven.

De watertank vullen

De watertank bevat het water dat wordt afgegeven.

- 1 Open het deksel aan de bovenkant van de watertank.

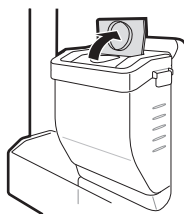

- 2 Vul de watertank met drinkwater en sluit het deksel.

⚠ WAARSCHUWING

- Vul het alleen met drinkbaar water. Vul de watertank niet met dranken of warm water.
- Kinderen mogen niet in de buurt van de watertank komen.

⚠ LET OP

- Gebruik geen overmatige kracht of impact bij het verwijderen of monteren van de watertank.
- Als er geen water uit komt, vul dan de watertank met drinkbaar water.

OPMERKING

- De watertank moet worden gewassen voordat deze met drinkwater wordt gevuld.

Ijsmaker

Deze functie is enkel beschikbaar op sommige modellen.

De ijsbak gebruiken

Dit is waar ijs handmatig wordt geproduceerd.

Vul de ijslade met water tot aan de gemarkeerde waterlijn.

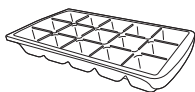

⚠ WAARSCHUWING

- Alleen vullen met drinkwater.

⚠ LET OP

- Gebruik niet te veel kracht als u de ijsbak draait, omdat deze stuk kan gaan.
- Als u de deur van de vriezer regelmatig opent en sluit, kan het langer duren voor het water bevroren is.

OPMERKING

- Als de ijsbak te vol zit, kunnen de ijsblokjes aan elkaar plakken en moeilijk te verwijderen zijn.
- Ijs kan gemakkelijker worden verwijderd door water op de ijsbak te gieten.

in het koelvak bevindt, in beide richtingen te verschuiven.

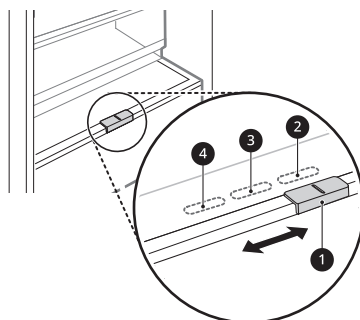

- ② Voor het bewaren van groenten. (Aanbevolen)
- ③ Voor het bewaren van vis.
- ④ Voor het bewaren van vlees

OPMERKING

- Bewaar geen groenten en fruit met **Meat** en **Fish** modus in de koelruimte, omdat ze kunnen bevriezen als gevolg van de lagere temperatuur.

Koelkast lade

De verslade gebruiken

Deze functie is enkel beschikbaar op sommige modellen.

De temperatuur in de **Fresh Converter** kan worden ingesteld door de ① hendel, die zich voor

Gebruik van de versbalancer

Deze functie is enkel beschikbaar op sommige modellen.

U kunt de vochtigheid van de verse groenteladen aanpassen door de knop te verschuiven ①.

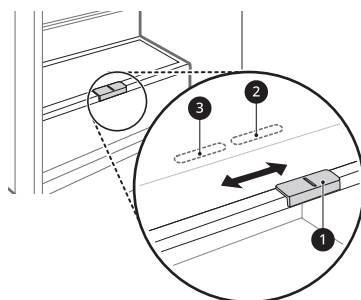

- ② Voor het bewaren van groenten. (Aanbevolen)
- ③ Voor het bewaren van fruit

Het verwijderen van het deksel van de crisperbox

- 1 Til met één hand de voorkant op en met de andere hand de steun onder het deksel. Kantel het deksel 45 graden en trek het naar voren om het te verwijderen.
- 2 Trek de bovenkant van het groenteladedeksel, naar beneden nadat u het crisperdeksel hebt verwijderd.

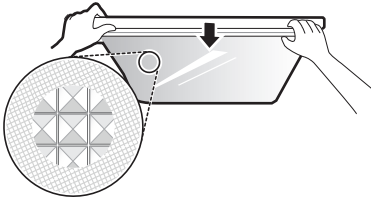

- 3 Trek het crisperdeksel naar buiten om het te verwijderen.

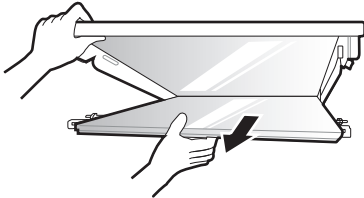

Het terugplaatsen van het deksel van de crisperbox.

- 1 Schuif de lipjes aan de achterzijde van het crisperdeksel in de gleuven aan de achterzijde van het ladedeksel.

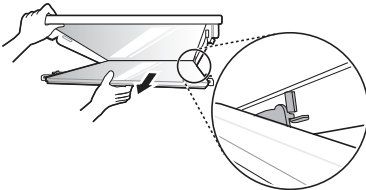

- 2 Schuif de voorkant van het crisperdeksel om de voorste lipjes op hun plaats te klikken.

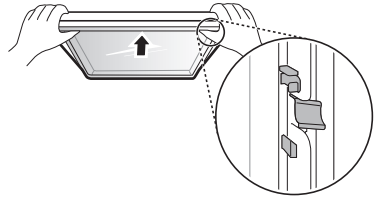

- 3 Houd het groenteladedeksel onder een hoek van 45 graden en plaats het in de koelkast. Ondersteun het deksel met één hand, breng het deksel in een horizontale positie en laat het zakken op de geleiders. Duw het deksel terug op zijn plaats.

De koelkastlade verwijderen/ opnieuw plaatsen

- 1 Verwijder de inhoud van de lade. Houd de handgreep van de lade vast en trek het volledig uit totdat het stopt.
- 2 Til de lade op en verwijder het door het uit te trekken.

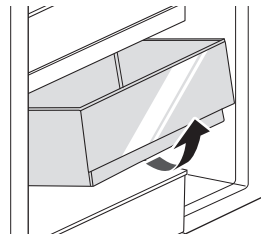

- 3 Plaats de lade opnieuw in de omgekeerde volgorde van het verwijderproces.

Schap

De inklapbare schap gebruiken

Deze functie is enkel beschikbaar op sommige modellen.

Bewaar langere items, zoals een liter container of flessen, door de voorste helft van de schap onder de achterste helft van de schap te duwen.

- Trek de voorkant van de schap naar voren om terug te keren naar een volledige schap.

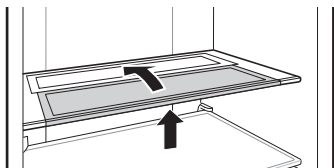

Verwijderen/opnieuw monteren van de plank

- 1 Hou beide kanten van de plank vast. Til de plank omhoog en verwijder het door het eruit te trekken.

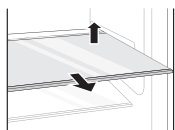

- 2 Plaats de plank terug door het naar binnen te schuiven totdat de plank in het frame klikt.

Deurvak

De deurmand verwijderen/opnieuw monteren

- 1 Pak de mand aan beide kanten vast en verwijder de mand door deze omhoog te tillen.

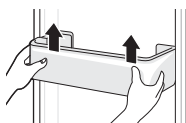

- 2 Monteer de deurmand in de omgekeerde volgorde van het verwijderproces.

Vrieslade

De diepvrieslade verwijderen/opnieuw plaatsen

- 1 Verwijder de inhoud van de lade. Houd de handgreep van de lade vast en trek het volledig uit totdat het stopt.
- 2 Til de lade op en verwijder het door het uit te trekken.

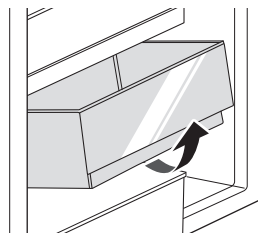

- 3 Plaats de lade opnieuw in de omgekeerde volgorde van het verwijderproces.

SMART FUNCTIES

LG ThinQ-applicatie

Deze functie is alleen beschikbaar op modellen met Wi-Fi.

Met de **LG ThinQ**-applicatie kunt u via een smartphone verbinding maken met het apparaat.

LG ThinQ toepassing eigenschappen

Communiceer met het apparaat via een smartphone met gebruik van de gemakkelijke smartphone-functies.

Smart Diagnosis

- Als u een probleem ervaart tijdens het gebruik van het apparaat, zal deze smart diagnosis functie u helpen met de diagnose voor het probleem.

Instellingen

- Hiermee kunt u de verschillende opties op het apparaat en in de applicatie instellen.

OPMERKING

- Als u uw draadloze router of wachtwoord wijzigt of van internetprovider verandert, verwijdert u het geregistreerde apparaat uit de **LG ThinQ**-applicatie en registreert u het opnieuw.
- De applicatie kan zonder voorafgaande kennisgeving worden gewijzigd.
- Functies kunnen per model variëren.

Voordat u de LG ThinQ-applicatie gaat gebruiken

- 1 Controleer de afstand tussen het apparaat en de draadloze router (Wi-Fi-netwerk).
 - Als de afstand tussen het toestel en de draadloze router te groot wordt kan het signaal zwak worden. Het registreren kan lange tijd duren of de installatie kan mislukken.

- 2 Schakel **Mobiele gegevens** op uw smartphone uit.

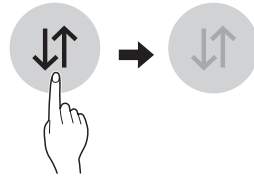

- 3 Verbind uw smartphone met de draadloze router.

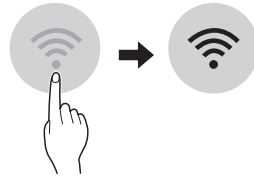

OPMERKING

- Om de Wi-Fi-verbinding te verifiëren, controleert u of de Wi-Fi-indicator op het controlepaneel aan is.
- Het toestel ondersteunt alleen Wi-Fi-netwerken van 2.4 GHz. Neem contact op met uw internetprovider of raadpleeg de handleiding van uw draadloze router om de netwerkfrequentie te controleren.
- **LG ThinQ** is niet verantwoordelijk voor fouten of problemen met de netwerkverbinding of voor gebreken, een verkeerde werking of fouten die door de netwerkverbinding worden veroorzaakt.
- Indien het apparaat moeilijkheden ondervindt bij het verbinden met het Wifi-netwerk, kan het te ver verwijderd zijn van de router. Koop een Wifi-signaalversterker (bereikvergroter) om de sterkte van het Wifi-signaal te verbeteren.
- De omgeving van het thuisnetwerk kan veroorzaken dat er geen- of moeilijk verbinding met de applicatie kan worden gemaakt.
- Indien de netwerkverbinding niet correct werkt kan de oorzaak liggen bij de Netwerkprovider.
- De omgeving van het draadloosnetwerk kan veroorzaken dat de wifi-verbinding traag is.

- Het toestel kan niet geregistreerd worden vanwege problemen met het draadloze signaal. Haal de stekker van het toestel uit het stopcontact en wacht één minuut om het opnieuw te proberen.
- Als de firewall van uw draadloze router is ingeschakeld, schakel deze dan uit of voeg een uitzondering toe.
- De draadloze netwerknaam (SSID) moet een combinatie zijn van Engelse letters en nummers. (Gebruik geen speciale tekens.)
- De gebruikersinterface (UI) van de smartphone kan variëren afhankelijk van het mobiele besturingssysteem (OS) en de fabrikant.
- Als het beveiligingsprotocol van de router is ingesteld op **WEP**, kunt u mogelijk het netwerk niet instellen. Gebruik andere beveiligingsprotocollen (**WPA2** wordt aanbevolen) en registreer het product opnieuw.

aanwijzingen in de applicatie om het apparaat te registreren.

OPMERKING

- Om de Wi-Fi functie uit te schakelen, houd de **Wi-Fi** knop gedurende 3 seconden ingedrukt. De Wi-Fi indicator wordt uitgeschakeld.

Conformiteitsverklaring



Hierbij verklaart LG Electronics dat de radioapparatuur van het type koelkast in overeenstemming is met de richtlijn 2014/53/EU. De volledige tekst van de EU-conformiteitsverklaring is beschikbaar op het volgende internetadres:

<http://www.lg.com/global/support/cedoc/cedoc#>

Installatie van de LG ThinQ applicatie

Zoek naar de **LG ThinQ** applicatie vanuit de Google Play Store of Apple App Store op een smartphone. Volg de instructies om de applicatie te downloaden en te installeren.

Verbinding maken met Wi-Fi

Indien de **Wi-Fi** knop samen met de applicatie **LG ThinQ** wordt gebruikt, is het mogelijk het apparaat met een Wi-Fi thuisnetwerk te verbinden. De Wi-Fi indicator geeft de status van de netwerkverbinding van het apparaat weer. De Wi-Fi indicator licht op wanneer het apparaat met het Wi-Fi netwerk is verbonden.

- **Eerste registratie van de apparatuur**
Open de applicatie **LG ThinQ** en volg de aanwijzingen in de applicatie om het apparaat te registreren.
- **Het apparaat opnieuw registreren of een andere gebruiker registreren**
Houd de knop **Wi-Fi** gedurende 3 seconden ingedrukt om deze tijdelijk uit te schakelen. Open de applicatie **LG ThinQ** en volg de

Informatiebericht over Open Source-software

Om de broncode te verkrijgen onder GPL, LGPL, MPL, en andere open source licenties die de verplichting hebben broncode vrij te geven, die in dit product is opgenomen, en om toegang te krijgen tot alle genoemde licentievoorwaarden, copyrightkennisgevingen en andere relevante documenten, bezoek <https://opensource.lge.com>.

LG Electronics zal u tevens open-source code ter beschikking stellen op CD-ROM tegen de kostprijzen van verspreiding (zoals de kosten voor media, verzending en handling) na ontvangst van een verzoek per e-mail naar opensource@lge.com.

Dit aanbod is geldig voor iedereen die deze informatie ontvangt voor een periode van drie jaar na onze laatste verzending van dit product.

Smart Diagnosis

Gebruik deze functie om u te helpen met diagnosticeren en problemen met uw apparaat op te lossen.

OPMERKING

- Om redenen die niet toe te schrijven zijn aan nalatigheid van LGE, zou de dienst niet kunnen functioneren als gevolg van externe factoren zoals, maar niet beperkt tot, Wi-Fi onbeschikbaarheid, Wi-Fi loskoppeling, lokale app store beleid, of app onbeschikbaarheid.
- De functie kan onderhevig zijn aan verandering zonder voorafgaande kennisgeving en kan een andere vorm hebben afhankelijk van waar u zich bevindt.

Gebruik van LG ThinQ om problemen te diagnosticeren

Als u een probleem ondervindt met uw Wi-Fi apparaat, kan het probleemoplossende gegevens doorsturen naar een smartphone met behulp van de **LG ThinQ** applicatie.

- Start de **LG ThinQ** applicatie en selecteer de **Smart Diagnosis** functie in het menu. Volg de instructies in de **LG ThinQ** applicatie.

Met behulp van hoorbare diagnose om problemen te diagnosticeren

*1 Dit bedieningspaneel is alleen beschikbaar op sommige modellen.

Volg de onderstaande instructies om de hoorbare diagnosemethode te gebruiken.

- Start de **LG ThinQ** applicatie en selecteer de **Smart Diagnosis** functie in het menu. Volg de instructies voor hoorbare diagnose die zijn opgenomen in de **LG ThinQ** applicatie.

Bedieningspaneel 1: Op de koelkastdeur*1

- 1 Druk op de knop **Lock** om de slotfunctie te activeren.
 - Als het display meer dan 5 minuten vergrendeld is, moet u de vergrendeling deactiveren en dan opnieuw activeren.

- 2 Houd de **Freezer** knop 3 seconden of langer ingedrukt.
- 3 Open de deur en houd dan de telefoon in de buurt van het luidspreker gat.

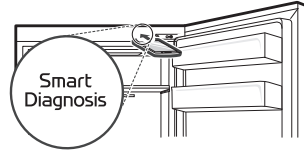

- 4 Nadat de gegevensoverdracht is voltooid, zal de diagnose worden weergegeven in de applicatie.

Bedieningspaneel 2: In de koelkast*1

- 1 Open de deur van de koelkast.
- 2 Druk op de knop **Eco Friendly**.
 - Als de deur langer dan 60 seconden is geopend, moet u de deur sluiten en stappen 1 en 2 herhalen.
- 3 Houd de telefoon in de buurt van het luidspreker gat.

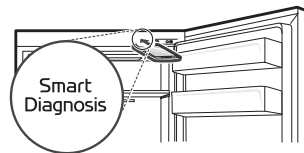

- 4 Houd de **Freezer** knop 3 seconden of langer ingedrukt terwijl u uw telefoon bij de speaker houdt totdat de gegevensoverdracht voltooid is.
- 5 Nadat de gegevensoverdracht is voltooid, zal de diagnose worden weergegeven in de applicatie.

OPMERKING

- Beweeg de telefoon niet terwijl de tonen worden verzonden voor de beste resultaten.
-

ONDERHOUD

Reiniging

Algemene reinigingstips

- Het uitvoeren van handmatige ontdooiing, onderhoud of reiniging van het apparaat terwijl het voedsel in de diepvries wordt bewaard, kan de temperatuur van het voedsel verhogen en de houdbaarheid ervan verkorten.
- Reinig regelmatig alle oppervlakken die met levensmiddelen in contact kunnen komen.
- Reinig de binnen- of buitenkant van het apparaat niet met een ruwe borstel, tandpasta of brandbare stoffen. Gebruik geen reinigingsmiddelen die brandbare stoffen bevatten. Dit kan leiden tot verkleuring of beschadiging van het apparaat.
 - Brandbare stoffen: alcohol (ethanol, methanol, isopropylalcohol, isobutylalcohol, enz.), verdunningsmiddelen, bleekmiddel, benzeen, brandbare vloeistoffen, schuurmiddelen, enz.
- Controleer na het reinigen of het netsnoer beschadigd is.

De buitenkant reinigen

- Bij het reinigen van de ventilatieopeningen op de buitenzijde van het apparaat door middel van stofzuigen, moet het netsnoer uit het stopcontact worden getrokken om statische ontlading te voorkomen die de elektronica kan beschadigen of een elektrische schok kan veroorzaken. Regelmatige reiniging van de ventilatiekappen op de achterkant en zijkanten wordt aanbevolen om een betrouwbare en economische werking van de eenheid te behouden.
- Houd de ventilatieopeningen op de buitenzijde van het apparaat schoon. Geblokkeerde ventilatieopeningen kunnen brand of schade aan het apparaat veroorzaken.
- Voor de buitenzijde van het apparaat moet u een schone spons of een zachte doek gebruiken met een zacht wasmiddel in warm water. Gebruik geen schurende of harde reinigingsmiddelen.

Droog grondig met een zachte doek. Gebruik geen vuile doeken wanneer u de roestvrij stalen deuren schoonmaakt. Gebruikt altijd een speciaal daartoe voorziene doek en wrijf af in de richting van de nerven. Dit helpt vlekken en slijtage van het oppervlak verminderen.

De binnenkant schoonmaken

- Bij het verwijderen van een plank of lade in het apparaat, verwijder al het opgeslagen voedsel uit de kast of lade om letsel of schade aan het apparaat te voorkomen. Anders kan er letsel worden veroorzaakt als gevolg van het gewicht van de opgeslagen voedingsmiddelen.
- Maak de planken en laden los en maak ze schoon met water en droog ze daarna voldoende, alvorens ze te vervangen.
- Neem de rubbers van de deur regelmatig af met een natte, zachte handdoek.
- Geknoeid voedsel en vlekken in de deurvakken moeten worden schoongemaakt omdat deze het opslaan van producten nadelig kunnen beïnvloeden en zelfs kunnen zorgen voor beschadigingen.
- Reinig de schappen of containers nooit in de vaatwasser. De onderdelen kunnen vervormd raken als gevolg van de hitte.
- Het automatisch ontdooiingssysteem in het apparaat zorgt ervoor dat er in het vak geen ijs wordt opgebouwd onder normale gebruiksomstandigheden. Gebruikers hoeven het niet handmatig te ontdooien.

PROBLEEMOPLOSSING

Voor het bellen van de service

Koeling

Symptomen	Mogelijke oorzaken en oplossing
Het product koelt of vriest niet.	Is er een stroomonderbreking? <ul style="list-style-type: none"> Controleer of andere apparaten werken.
	Controleer of andere apparaten werken. <ul style="list-style-type: none"> Stop de stekker goed in het stopcontact.
	Er kan een zekering in uw huis zijn gesprongen of de installatieautomaat is geactiveerd. Of het apparaat is aangesloten op een GFCI-stopcontact (Aardlekschakelaar) en de installatieautomaat van het stopcontact is geactiveerd. <ul style="list-style-type: none"> Controleer de elektriciteitskast en vervang de zekering of reset de stroomonderbreker. Verhoog nooit de capaciteit van de zekering. Als het probleem overbelasting van de stroomkring is, laat dit dan verhelpen door een gekwalificeerd elektricien. Reset de installatieautomaat op de GFCI. Neem contact op met een elektricien als het probleem zich blijft voordoen.
Er is slechte koeling of bevrozing.	Is de temperatuur van koelkast of diepvries ingesteld op de warmste instelling? <ul style="list-style-type: none"> Stel de temperatuur van de koelkast of vriezer in op een koudere instelling.
	Staat het apparaat in direct zonlicht of staat het in de buurt van een warmtegenererend voorwerp, zoals een oven of kachel? <ul style="list-style-type: none"> Controleer de installatie omgeving en installeer het product opnieuw uit de buurt van warmtegenererende voorwerpen.
	Hebt u warm eten opgeslagen zonder het eerst te koelen? <ul style="list-style-type: none"> Koel het warme eten eerst af voordat u het in de koelkast of diepvries zet.
	Hebt u er te veel eten in gezet? <ul style="list-style-type: none"> Zorg dat er voldoende ruimte is tussen het voedsel.
	Zijn de deuren van het apparaat volledig gesloten? <ul style="list-style-type: none"> Sluit de deur volledig en zorg ervoor dat opgeslagen voedsel niet vastzit in de deur.
	Is er voldoende ruimte rondom het apparaat? <ul style="list-style-type: none"> Pas de installatiepositie aan om voldoende ruimte rondom het apparaat te maken.

Symptomen	Mogelijke oorzaken en oplossing
Het apparaat bevat een slechte geur.	Is de temperatuur van koelkast of diepvries ingesteld op 'Warm'? <ul style="list-style-type: none"> Stel de temperatuur van de koelkast of vriezer in op een koudere instelling.
	Hebt u er voedsel in gezet met een sterke geur? <ul style="list-style-type: none"> Bewaar voedsel met een sterke geur in gesloten containers.
	Er zijn misschien groenten of fruit slecht geworden in de lade. <ul style="list-style-type: none"> Gooi rotte groenten weg en reinig de groentelade. Bewaar groenten niet te lang in de groentelade.

Water

Symptomen	Mogelijke oorzaken en oplossing
Er komt geen water uit.	De waterdispensertank kan leeg zijn. (Alleen voor modellen zonder wateraansluiting) <ul style="list-style-type: none"> Vul de waterdispensertank.

Condensatie & vorst

Symptomen	Mogelijke oorzaken en oplossing
Er is condensatie in het apparaat of op de bodem van de groenteladedeksel.	Hebt u warm eten opgeslagen zonder het eerst te koelen? <ul style="list-style-type: none"> Laat heet voedsel eerst afkoelen vooraleer het in de koelkast of de diepvriezer te plaatsen.
	Hebt u de apparaatdeur open gelaten? <ul style="list-style-type: none"> Hoewel de condensatie snel zal verdwijnen nadat u de apparaatdeur sluit, kunt u het apparaat droogwrijven met een droge doek.
	Hebt u de apparaat deur te vaak geopend en gesloten? <ul style="list-style-type: none"> Er kan condensatie worden gevormd als gevolg van het temperatuurverschil van buitenaf. Veeg het vocht weg met een droge doek.
	Hebt u warm of vochtig voedsel in het apparaat gelegd, zonder dit af te sluiten in een container? <ul style="list-style-type: none"> Bewaar voedsel in een afgedekte of gesloten container.

Symptomen	Mogelijke oorzaken en oplossing
Er is ijsvorming in de diepvries.	Deuren sluiten mogelijk niet goed? <ul style="list-style-type: none"> Controleer of het voedselproduct in het apparaat de deur blokkeert en controleer of de deur goed gesloten is.
	Hebt u warm eten opgeslagen zonder het eerst te koelen? <ul style="list-style-type: none"> Koel het warme eten eerst af voordat u het in de koelkast of diepvries zet.
	Is de luchtaanvoer of -afvoer van de diepvries verstopt? <ul style="list-style-type: none"> Controleer of de luchttoevoer of -uitvoer niet is geblokkeerd, zodat de lucht binnenin kan circuleren.
	Is de diepvries te vol? <ul style="list-style-type: none"> Zorg voor voldoende ruimte tussen de items.
Er heeft zich vorst of condens gevormd binnen of buiten het apparaat.	Hebt u de apparaatdeur vaak geopend en gesloten of is de apparaatdeur niet goed gesloten? <ul style="list-style-type: none"> Er kan zich vorst of condens vormen als de buitenlucht binnendringt in het apparaat.
	Is de installatieomgeving vochtig? <ul style="list-style-type: none"> Condensatie kan op de buitenzijde van het apparaat verschijnen wanneer het installatiegebied te vochtig is of op vochtige dagen, zoals een regenachtige dag. Veeg al het vocht weg met een droge doek.
De zijkant of voorkant van het apparaat is warm.	Er zijn anticondensleidingen aangebracht op deze gebieden van het apparaat om condensatie die zich rond de deur kan ontwikkelen te reduceren. <ul style="list-style-type: none"> De warmte-uitlaatbuis voor het voorkomen van condensatie, is geïnstalleerd op de voorkant en de zijkant van het apparaat. Misschien voelt die bijzonder warm aan direct nadat het apparaat is geïnstalleerd of in de zomer. U kunt er zeker van zijn dat dit geen probleem is maar vrij normaal.
Er is water aan de binnen- of buitenkant van het apparaat.	Is er waterlekage rond het apparaat? <ul style="list-style-type: none"> Controleer of er water is gelekt uit een gootsteen of een andere plaats.
	Ligt er water op de bodem van het apparaat? <ul style="list-style-type: none"> Controleer of het water uit ontdooide diepvriesproducten of een gebroken of gevallen container komt.

Onderdelen & functies

Symptomen	Mogelijke oorzaken en oplossing
De apparaatdeur is niet goed gesloten.	Leunt het apparaat naar voren? <ul style="list-style-type: none"> Pas de voorpoten aan om de voorkant licht te verhogen. Waren de planken goed gemonteerd? Plaats de planken terug als dat nodig is.
	Hebt u de deur met grote kracht gesloten? <ul style="list-style-type: none"> Als u te veel kracht of snelheid toepast bij het sluiten van de deur, kan deze licht geopend blijven. Zorg ervoor dat u niet te hard de deur dichtgooit. Voorzichtig sluiten.
Het is moeilijk de apparaatdeur te openen.	Hebt u de deur geopend direct nadat u deze hebt gesloten? <ul style="list-style-type: none"> Als u probeert de apparaatdeur te openen binnen 1 minuut nadat deze is gesloten, te openen, kan dit moeilijk gaan als gevolg van de druk in het apparaat. Probeer de deur van het apparaat na een paar minuten weer te openen, zodat de druk aan de binnenkant stabiliseert.
De lamp aan de binnenkant van het apparaat kan niet worden ingeschakeld.	Lamp defect <ul style="list-style-type: none"> Sluit de deur en open ze opnieuw. Als de lamp niet inschakelt, moet u contact opnemen met het LG Electronics klanten informatiecentrum. U mag de lamp niet proberen verwijderen.

Geluiden

Symptomen	Mogelijke oorzaken en oplossing
Het apparaat is luidruchtig en maakt abnormale geluiden.	Is het apparaat geïnstalleerd op een zwakke vloer of onjuist genivelleerd? <ul style="list-style-type: none"> Installeer het apparaat op een stevige en vlakke vloer.
	Raakt de achterkant van het apparaat de muur? <ul style="list-style-type: none"> Pas de installatiepositie aan om voldoende ruimte rondom het apparaat vrij te maken.
	Liggen er voorwerpen verspreid achter het apparaat? <ul style="list-style-type: none"> Verwijder de verspreid liggende voorwerpen achter het apparaat.
	Ligt er iets bovenop het apparaat? <ul style="list-style-type: none"> Verwijder het voorwerp dat op het apparaat ligt.
Klikgeluiden	De ontdooieregeling klikt wanneer de automatische ontdooiing begint en eindigt. De thermostaat (of regeling van het apparaat op sommige modellen) klikt ook als deze wordt in- of uitgeschakeld. <ul style="list-style-type: none"> Normale functie

Symptomen	Mogelijke oorzaken en oplossing
Ratelende geluiden	Apparaat staat niet waterpas op de vloer. <ul style="list-style-type: none"> • De vloer is zwak of oneffen of de stelpoten moeten worden aangepast.
	Apparaat met lineaire compressor werd verplaatst tijdens het gebruik. <ul style="list-style-type: none"> • Normale werking. Als de compressor na 3 minuten niet stopt met rammelen, zet dan het apparaat uit en dan weer aan.
Suizende geluiden	Verdamperventilatormotor circuleert lucht door het apparaat en het vriesvak. <ul style="list-style-type: none"> • Normale functie
	De condensorventilator forceert de lucht over de condensor. <ul style="list-style-type: none"> • Normale functie
Gorgelende geluiden	Koelmiddel stroomt in het koelsysteem. <ul style="list-style-type: none"> • Normale functie
Tikkende geluiden	Contractie en uitbreiding van de binnenwanden door veranderingen in temperatuur. <ul style="list-style-type: none"> • Normale functie
Vibreren	Indien de zij- of achterkant van het apparaat een kast of wand raakt, kunnen sommige van de normale trillingen hoorbaar zijn. <ul style="list-style-type: none"> • Om de ruis te verwijderen, zorgt u dat de zij- en achterkanten geen contact maken met muur of kast.

Wi-Fi

Symptomen	Mogelijke oorzaken en oplossing
Uw huishoudtoestel en smartphone zijn niet verbonden met het WiFi-netwerk.	Het WiFi-wachtwoord waarmee u verbinding probeert te maken is onjuist. <ul style="list-style-type: none"> • Zoek het WiFi-netwerk waarmee uw smartphone verbonden is en verwijder het, registreer daarna uw toestel op LG ThinQ.
	Mobiele gegevens voor uw smartphone is ingeschakeld. <ul style="list-style-type: none"> • Schakel Mobiele gegevens uit op uw smartphone en registreer het toestel via het WiFi-netwerk.
	De naam van het draadloze netwerk (SSID) is foutief ingesteld. <ul style="list-style-type: none"> • De draadloze netwerknaam (SSID) moet een combinatie zijn van Engelse letters en nummers. (Gebruik geen speciale tekens.)
	De frequentie van de router is niet 2.4 GHz. <ul style="list-style-type: none"> • Enkel een frequentie van de router van 2.4 GHz wordt ondersteund. Stel de draadloze router in op 2.4 GHz en verbind het toestel met de draadloze router. Raadpleeg uw internetprovider of de fabrikant van de router om de frequentie van de router te controleren.
	De afstand tussen het toestel en de router is te groot. <ul style="list-style-type: none"> • Als de afstand tussen het toestel en de router te groot is kan het signaal zwak zijn en wordt de verbinding mogelijk onjuist geconfigureerd. Verplaats de router zodat deze zich dichterbij het toestel bevindt.

Klantenservice

Contact opnemen met de klantenservice van LG Electronics.

- Voor meer informatie over geautoriseerde servicecentra van LG gaat u naar www.lg.com.
- Het is alleen gekwalificeerd onderhoudspersoneel van door LG geautoriseerde servicecentra toegestaan om het apparaat te demonteren, repareren of wijzigen.
- Reserveonderdelen vermeld in verordening EU 2019/2019 zijn gedurende 7 jaar verkrijgbaar (alleen deuropakkingen zijn gedurende 10 jaar verkrijgbaar).
- Om reserveonderdelen te bestellen, neemt u contact op met een LG Electronics klantinformatiecentrum of raadpleegt u onze website op www.lg.com.

OPMERKING

- Verordening EU 2019/2019, geldig vanaf 1 maart 2021, heeft betrekking op de energie-efficiëntieclassen van verordening EU 2019/2016.
- Voor meer informatie over de energiezuinigheid van het apparaat, gaat u naar <https://ec.europa.eu> en zoekt u op modelnaam (geldig vanaf 1 maart 2021).
- Scan de QR-code op het energielabel van het apparaat. Deze is voorzien van een weblink met informatie die betrekking heeft op de prestaties van het apparaat in de EU EPREL-database. Bewaar het energielabel om te kunnen raadplegen, evenals alle andere documenten die met het apparaat zijn meegeleverd (geldig vanaf 1 maart 2021).

- De modelnaam bevindt zich op het typeplaatje van het apparaat.
- Dit product is uitgerust met een lichtbron met een energie-efficiëntieklasse van G.

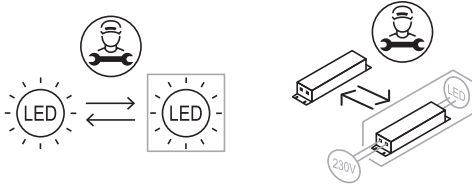

Memo

Memo

