



ES-NDH9144WD-BX

Wasdroogcombinatie

NL Gebruikershandleiding

SHARP

Be Original.

Wij danken u dat u dit product hebt gekozen.

Deze gebruikershandleiding bevat belangrijke veiligheidsinformatie en instructies over de werking en het onderhoud van uw apparaat.

Neem uw tijd om deze gebruikershandleiding door te lezen voordat u uw apparaat in gebruik neemt en bewaar dit voor raadpleging in de toekomst.

Pictogram	Type	Betekenis
	WAARSCHUWING	Risico op ernstig of fataal letsel
	RISICO OP ELEKTRISCHE SCHOK	Risico op gevaarlijke spanning
	BRAND	Waarschuwing; brandgevaar / gevaar voor brandbare materialen
	LET OP	Risico op letsel of schade aan eigendommen
	BELANGRIJK / OPMERKING	Correcte bediening van het systeem

INHOUD

1.VEILIGHEIDSWAARSCHUWINGEN	1
1.1 Algemene veiligheidswaarschuwingen.....	2
1.2 Tijdens gebruik	8
1.3 Verpakking en het milieu	10
1.4 Bewaarinformatie.....	10
2.TECHNISCHE SPECIFICATIES	11
3.OVERZICHT VAN UW MACHINE	12
3.1 Algemeen uiterlijk	12
4.INSTALLATIE	12
4.1 Verwijderen van de transportbouten.....	12
4.2 Verstellen van de pootjes / verstellen van verstelbare poten	13
4.3 Elektrische aansluiting.....	13
4.4 Aansluiting watertoevoerslang.....	13
4.5 Aansluiting waterafvoer	14
5.OVERZICHT BEDIENINGSPANEEL	15
5.1 Wasmiddellade	15
5.2 Secties	16
5.3 Programmaknop	16
5.4 Elektronische display.....	16
6.GEBRUIK VAN UW WASMACHINE	17
6.1 Uw wasgoed voorbereiden	17
6.2 Plaatsen van wasgoed in de machine	17
6.3 Wasmiddel aan de machine toevoegen	18
6.4 Bediening van uw machine.....	18
6.5 Een programma kiezen	19
6.6 Waarneemstelsel voor halve lading	19
6.7 Extra functies	19
6.8 Start/pauze-knop	22
6.9 Kinderslot	22
6.10 Annuleren van het programma	22
6.11 Programma-einde	22
7.PROGRAMMATABEL	23
7.1 Belangrijke informatie	28
8.REINIGING EN ONDERHOUD	29
8.1 Waarschuwing	29
8.2 Watertoevoerfilters	29
8.3 Pompfilter	30
8.4 Wasmiddellade	30
9.Behuizing / trommel	31
10.PROBLEEMOPLOSSING	32
11.AUTOMATISCHE FOUTMELDINGEN EN WAT TE DOEN	34

1. VEILIGHEIDSWAARSCHUWINGEN

Bedrijfsspanning/-frequentie	(220-240) V~/50Hz
Totale stroom (A)	10
Waterdruk (MPa)	Maximaal 1 MPa / Minimaal 0,1 MPa
Totaal vermogen (W)	2.200
Maximale wascapaciteit (droog wasgoed) (kg)	9
Maximale droogcapaciteit (kg)	6

- Installeer uw machine niet op een vloerkleed of op een dergelijke ondergrond die de ventilatie vanaf de grond kan blokkeren.
- Dit apparaat is niet bedoeld voor gebruik door personen (inclusief kinderen) met verminderde fysieke, zintuiglijke of mentale vaardigheden of met gebrek aan ervaring en kennis, behalve wanneer zij onder supervisie staan of instructies hebben gekregen met betrekking tot de bediening van het apparaat door een persoon die voor hun veiligheid verantwoordelijk is.
- Kinderen onder de 3 jaar moeten uit de buurt worden gehouden tenzij ze voortdurend onder toezicht staan.
- Bel het dichtstbijzijnde erkende servicecentrum voor een vervangende stroomkabel als u problemen ondervindt met de stroomkabel.
- Gebruik uitsluitend de nieuwe watertoevoerslangen die bij uw machine zijn

geleverd om de aansluiting van de watertoevoer te maken. Gebruik nooit oude, gebruikte of beschadigde watertoevoerslangen.

- Kinderen mogen niet met het apparaat spelen. Kinderen mogen niet zonder toezicht het apparaat reinigen of onderhouden.

 **OPMERKING:** Neem contact op met het volgende e-mailadres om een elektronische versie van deze gebruikershandleiding te verkrijgen: “washingmachine@standardtest.info”. Noteer in uw e-mail het model en serienummer (20 karakters) dat staat genoteerd in de deur van het apparaat.

Lees voor uw veiligheid en die van anderen de volgende voorzorgsmaatregelen door voordat u uw wasdroogcombinatie gaat gebruiken of installeren.



Uw machine is uitsluitend bedoeld voor huishoudelijk gebruik. Bij commercieel gebruik ervan komt uw garantie te vervallen.

Deze handleiding is voorbereid voor meer dan één model en daarom is het mogelijk dat uw apparaat niet alle functies heeft die hierin worden beschreven. Daarom is het belangrijk om bij het lezen van de gebruikshandleiding bijzondere aandacht te besteden aan eventuele afbeeldingen.

1.1 Algemene veiligheidswaarschuwingen

Verwijder voordat u uw wasdroogcombinatie opstelt de vier transportbouten en de rubberen ringen van de achterkant van de machine.

- Uw garantie dekt geen schade veroorzaakt door

externe factoren zoals brand, overstroming en andere schadebronnen.

- Bewaar deze gebruikershandleiding voor toekomstig gebruik en overhandig deze aan de volgende gebruiker.
- De benodigde omgevingstemperatuur voor de werking van uw wasdroogcombinatie is 15 - 25 °C.
- Als de temperatuur onder 0 °C komt, kunnen slangen mogelijk scheuren of kan de elektronische kaart mogelijk niet correct werken.
- Zorg ervoor dat de kledingstukken die in uw wasdroogcombinatie worden geladen geen vreemde voorwerpen zoals spijkers, naalden, aanstekers en munten bevatten.
- Laat geen pluis ophopen rond de wasdroogcombinatie.
- Op wasmiddelen en wasverzachters die gedurende lange tijd aan de lucht worden blootgesteld kunnen zich resten ophopen. Doe alleen wasverzachter of wasmiddel in de lade aan het begin van elke wasbeurt.
- Haal de stekker van de wasdroogcombinatie uit het stopcontact en schakel de watertoevoer uit als de wasdroogcombinatie lange tijd niet wordt gebruikt. We raden u ook aan de deur open te laten om de opbouw van vocht in de wasdroogcombinatie te voorkomen.
- Als gevolg van kwaliteitscontroles tijdens de productie kan er wat water in uw wasdroogcombinatie achterblijven. Dit heeft geen invloed op de werking van uw wasdroogcombinatie.

- Houd de documentzak die zich in uw wasdroogcombinatie bevond en die de gebruikershandleiding bevat buiten het bereik van kinderen en baby's om verstikkingsgevaar te voorkomen.
- De verpakking van de machine kan gevaarlijk zijn voor kinderen. Laat kinderen niet spelen met de verpakking of met kleine onderdelen van de wasdroogcombinatie.
- Gebruik de voorwasprogramma's uitsluitend voor zeer vuil wasgoed.
- Overschrijd de maximale lading voor het door u gekozen was- of droogprogramma niet.
- Trek de stekker van de wasdroogcombinatie in geval van een storing uit het stopcontact en sluit de watertoevoer af. Probeer de wasdroogcombinatie niet zelf te repareren. Reparaties moeten worden uitgevoerd door een erkende servicemonteur.
- Open de wasmiddellade nooit terwijl de wasdroogcombinatie in werking is.
- Forceer de deur nooit als uw wasdroogcombinatie in werking is.
- Volg de instructies van de fabrikant met betrekking tot het gebruik van wasverzachter of soortgelijke producten die u van plan bent te gebruiken in uw wasdroogcombinatie.
- Onderbreek uw wasdroogcombinatie niet voordat de droogfase van een programma voltooid is. Als u toch moet onderbreken, verwijder dan snel al het wasgoed en verspreid het direct op een geschikt oppervlak om het te laten afkoelen.
- Het apparaat mag niet worden gevoed door

een extern schakelapparaat, zoals een timer, of worden aangesloten op een circuit dat door het elektriciteitsbedrijf regelmatig aan en uit wordt geschakeld.

- Dit apparaat mag niet worden geïnstalleerd achter een afsluitbare deur, een schuifdeur of een deur die het scharnier aan de tegenovergestelde kant heeft als de deur van de wasdroogcombinatie, als dit volledig openen van de deur van de wasdroogcombinatie belemmert.
- Installeer uw wasdroogcombinatie op een plek die volledig geventileerd kan worden en waar constant lucht circuleert.

VEILIGHEIDSWAARSCHUWINGEN

- U moet deze waarschuwingen lezen. Het nalaten van deze waarschuwingen kunnen u of anderen dodelijk letsel bezorgen.

RISICO OP BRANDWONDEN

- Raak de deur, afvoerslang of eventueel afvoerwater niet aan terwijl uw wasdroogcombinatie in werking is. De hoge temperaturen kunnen brandwonden veroorzaken.
- Open de deur volledig na het droogproces. Raak het glas van de deur niet aan. Het kan heel heet worden en brandwonden veroorzaken.

ELEKTROCUTIEGEVAAR

Sluit uw wasdroogcombinatie niet aan op de netstroom met een verlengsnoer.

- Een beschadigd(e) snoer/stekker kan brand veroorzaken of een elektrische schok geven. Bij beschadiging dient deze te worden vervangen

en dit dient te worden gedaan door erkend personeel.

- Haal de stekker nooit uit het stopcontact door aan het snoer te trekken. Houd altijd de stekker vast.
- Raak het snoer/de stekker nooit aan met natte handen, omdat dit kortsluiting of een elektrische schok kan veroorzaken.
- Raak uw wasdroogcombinatie niet aan als uw handen of voeten nat zijn.
- Bel het dichtstbijzijnde erkende servicebedrijf voor hulp als u problemen ondervindt met de stroomkabel.

Explosiegevaar

- Spoel chemicaliën, zoals vlekkenverwijderaar, grondig uit uw kleding voordat u een was- en droogprogramma start. Verzuim kan risico op ontploffing veroorzaken als de droogfunctie wordt gebruikt.

Brandgevaar

- Bewaar geen ontvlambare of explosieve vloeistoffen bij uw machine.
- Items die zijn bevuild met substanties als kookolie, aceton, alcohol, benzine, kerosine, vlekkenverwijderaar, terpentijn, was en wasverwijderaars dienen te worden gewassen in heet water met een extra dosis wasmiddel voordat ze in de wasdroogcombinatie mogen worden gedroogd.
- Gebruik geen wasbol/-instrument als u een was- en droogprogramma heeft geselecteerd, want dit kan brandgevaar veroorzaken.
- Geen wasgoed drogen onder de voorwaarden die

hieronder zijn vermeld, want deze brengen een risico op brand met zich mee:

- Als het wasgoed niet is gewassen.
- Als vlekken op oliebasis niet zijn voorbehandeld voordat een was- of droogprogramma begint.
- Wasgoed dat is gereinigd met industriële chemicaliën.
- Wasgoed dat veel schuimsponsrubber of rubberachtige onderdelen of accessoires bevat.
- Voorwerpen zoals schuimrubber (latexrubber), douchemutsen, waterbestendige textiel, artikelen met rubberen onderlaag en kleding of kussens die schuimrubberen pads bevatten kunnen niet met het droogproces van het apparaat worden gedroogd.
- Opgevulde of beschadigde voorwerpen (zoals kussens of jassen). Rubber sponsmateriaal geeft tijdens het droogproces kans op brand.
- Gebruik nooit producten in uw machine die oplosmiddelen bevatten.
- Zorg ervoor dat de kledingstukken die in uw wasmachine worden geladen vrij zijn van vreemde voorwerpen zoals spijkers, naalden, aanstekers, lucifers en munten.

 **Risico op vallen en letsel**

- Klim niet op uw wasdroogcombinatie.
- Zorg ervoor dat slangen en kabels geen struikelgevaar veroorzaken.
- Zet uw wasdroogcombinatie niet ondersteboven of op zijn kant.
- Til uw wasdroogcombinatie niet op aan de deur of wasmiddellade.

- Zorg ervoor dat slangen en kabels geen struikelgevaar veroorzaken.

⚠ Verplaats uw wasdroogcombinatie behoedzaam om het risico op letsel te vermijden. Hij is zwaar en we raden aan de wasdroogcombinatie met minimaal twee personen te verplaatsen.

⚠ Kindveiligheid

- Laat kinderen niet met de machine spelen.
- Laat kinderen niet onbeheerd in de buurt van de machine. Ze kunnen zichzelf in de machine opsluiten.
- Het glas van de deur en het oppervlak van de machine kunnen tijdens de werking zeer heet worden. Laat kinderen de machine niet aanraken; dit kan hun huid beschadigen.
- De verpakking van de machine kan gevaarlijk zijn voor kinderen. Laat kinderen niet spelen met de verpakking of met kleine onderdelen van de wasdroogcombinatie.
- Er is een kans op vergiftiging en irritatie als wasmiddelen en andere schoonmaakmiddelen worden geconsumeerd of als uw huid of ogen hiermee in contact komen. Houd schoonmaakspullen buiten bereik van kinderen.

1.2 Tijdens gebruik

- Houd huisdieren uit de buurt van de machine.
- Zorg ervoor dat u alle verpakkingsmaterialen en beschermende tape heeft verwijderd van de buitenkant van uw wasdroogcombinatie, uit de trommel en uit de wasmiddellade voordat u het gebruik aanvangt. Controleer op eventuele

zichtbare schade aan de buitenkant. Installeer en gebruik uw wasdroogcombinatie niet als deze beschadigd is.

- Uw wasdroogcombinatie is uitsluitend bestemd voor huishoudelijk gebruik en uitsluitend om items in de wassen en drogen die door de fabrikant zijn voorzien van etiketten voor wasbare en droogbare items en textiel dat bestaat uit handwasbare wol of wolmengsels en ook satijn, kant, zijde en andere handwasbare kledingstukken. Gebruik uw wasdroogcombinatie niet voor andere doeleinden dan die nadrukkelijk zijn vermeld in deze gebruikershandleiding.
- Kinderen van 8 jaar of ouder, personen met verminderde fysieke, zintuiglijke of mentale vaardigheden en personen wie het aan ervaring en kennis ontbreekt, kunnen dit apparaat bedienen als zij de betrokken risico's begrijpen en onder toezicht staan of gebruiksinstructies hebben gekregen. Kinderen mogen niet met het apparaat spelen. Kinderen mogen niet zonder toezicht het apparaat reinigen of onderhouden.
- Uw machine mag uitsluitend worden geïnstalleerd door een erkende monteur. Bij installatie door iemand anders dan een erkende monteur komt uw garantie te vervallen.

1.3 Verpakking en het milieu

VERWIJDERING VAN VERPAKKING EN DE VERANTWOORDELIJKHEID VOOR UW OUDE MACHINE

Verwijderen van verpakkingsmateriaal

Verpakkingsmateriaal beschermt uw machine tegen schade die tijdens transport kan ontstaan. Recycle uw verpakkingsmaterialen.

Het gebruik van gerecycled materiaal vermindert het verbruik van grondstoffen en vermindert de afvalproductie.

1.4 Bewaarinformatie

Belangrijke informatie om uw machine het meest efficiënt te laten werken:

- De hoeveelheid wasgoed dat u in uw wasdroogcombinatie plaatst mag het maximum niet overschrijden. Belast voor een efficiënte werking uw machine niet met te veel wasgoed.
- Het niet gebruiken van voorwas voor normaal of lichtbevuild wasgoed bespaart stroom en water.

CE-conformiteitsverklaring

Wij verklaren dat onze producten voldoen aan de toepasselijke Europese richtlijnen, besluiten en voorschriften en aan de vereisten die in de standaarden worden genoemd.

Verwijdering van uw oude machine



Het symbool op het product of de verpakking geeft aan dat dit product niet mag worden behandeld als huisvuil. Het moet worden ingeleverd bij een verzamelpunt voor recyclage van elektrische en elektronische apparatuur. Door te garanderen dat dit product op juiste wijze is verwijderd, helpt u potentiële negatieve consequenties door het onjuist behandelen van dit product voor het milieu en de gezondheid voorkomen. Raadpleeg voor meer gedetailleerde informatie over de recyclage van dit product uw

plaatselijke gemeente, uw afvalverwijderingsdienst of de winkel waar het product is gekocht.

2. TECHNISCHE SPECIFICATIES

Maximale wascapaciteit (droog wasgoed) (kg)	9.0
* Maximale droogcapaciteit (kg)	6.0
Centrifugesnelheid (tpm)	1400
Aantal programma's	15
Werkingsspanning / Frequentie (v / hz)	220-240 / 50
Waterdruk (mpa)	Maximum: 1 Minimum: 0,1
Afmetingen (h x b x d) (mm)	845 x 597 x 582

3. OVERZICHT VAN UW MACHINE

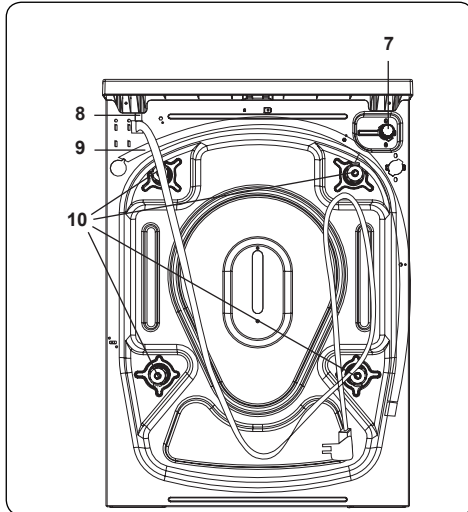
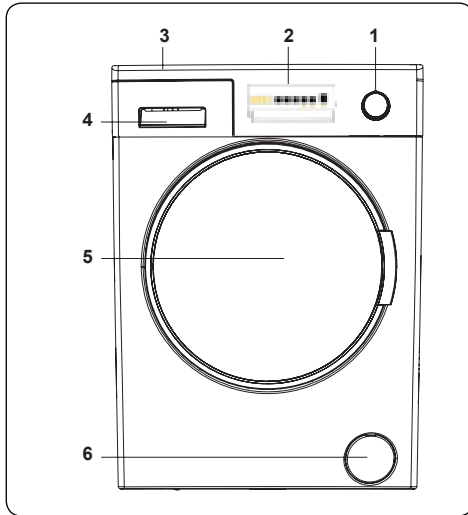

3.1 Algemeen uiterlijk

1. Programmaknop
2. Elektronische display
3. Bovenblad
4. Wasmiddellade
5. Trommel
6. Deksel pompfilter
7. Stroomkabel

8. Afvoerslang
9. Transportschroeven
10. Verstelbare pootjes
11. Kunststof houder voor afvoerslang:
(Verwijder de houder niet: de werking van de machine wordt daardoor beïnvloed).

4. INSTALLATIE

4.1 Verwijderen van de transportbouten

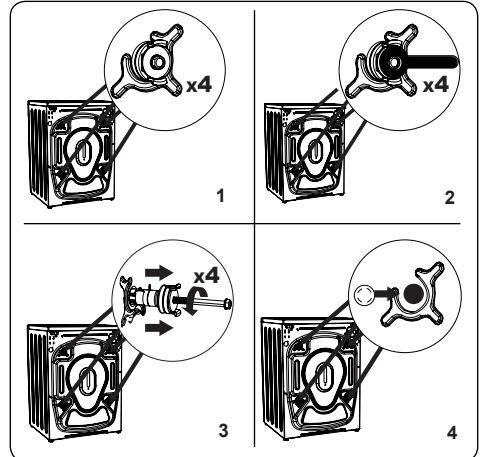

1. Verwijder voordat u de wasmachine laat werken de 4 transportbouten en rubberen afstandhouders uit de achterkant van de machine. Indien de bouten niet worden verwijderd, kunnen ze zware trillingen, lawaai en storing van de machine veroorzaken en de garantie laten vervallen.
2. Draai de transportbouten los door ze met een geschikte moersleutel tegen de wijzers van de klok in te draaien.
3. Trek recht aan de transportbouten om deze te verwijderen.
4. Plaats de plastic afsluitdoppen die in de accessoiretas worden meegeleverd in de openingen die zijn gemaakt door de verwijdering van de transportbouten. De transportbouten moeten worden bewaard voor toekomstig gebruik.

OPMERKING: Verwijder de transportbouten voordat u de machine voor de eerste maal gebruikt. Storingen die voortkomen uit de werking van de machine met geïnstalleerde transportbouten vallen niet onder de garantie.

4.2 Verstellen van de pootjes / verstellen van verstelbare poten

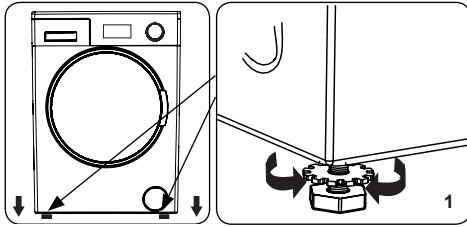

1. Installeer uw machine niet op een oppervlak (zoals een vloerleed) dat de ventilatie vanaf de grond kan verhinderen.
 - Om een stille en trillingsvrije werking van uw machine te garanderen, plaatst u deze op een stevig oppervlak.
 - U kunt uw machine waterpas zetten met behulp van de verstelbare poten.
 - Draai de kunststof borgmoer los.

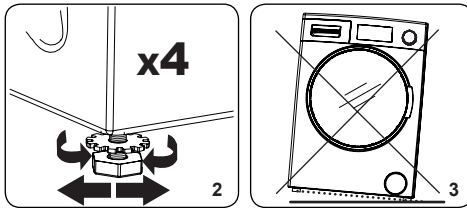

2. Om de hoogte van de machine te vergroten, draait u de poten met de wijzers van de klok mee. Om de hoogte van de machine te verkleinen, draait u de poten tegen de wijzers van de klok in.
 - Zodra de machine waterpas staat, draait u de borgmoeren aan door ze met de wijzers van de klok mee te draaien.
3. Plaats nooit karton, hout of andere gelijksoortige materialen onder de machine om deze waterpas te zetten.
 - Let er bij het reinigen van de grond waarop de machine zich bevindt op dat u het niveau van de machine niet verstoort.

4.3 Elektrische aansluiting

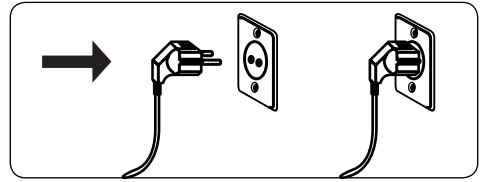

- Uw wasmachine vereist een stroomtoevoer van 220-240V, 50 .
- Het netsnoer van uw wasmachine is uitgerust met een geaarde stekker. Deze stekker moet altijd worden aangesloten op een geaard stopcontact van 10 ampère.
- Als u niet beschikt over een geschikt stopcontact en zekering die hieraan voldoen, zorg er dan voor dat de werkzaamheden worden uitgevoerd door een erkende electricien.
- Wij zijn niet aansprakelijk voor schade die ontstaat door het gebruik van niet-geaarde apparatuur.

OPMERKING: Het onder laagspanning laten werken van uw machine kan de levensduur van uw machine verkorten en zijn prestaties beperken.

4.4 Aansluiting watertoevoerslang

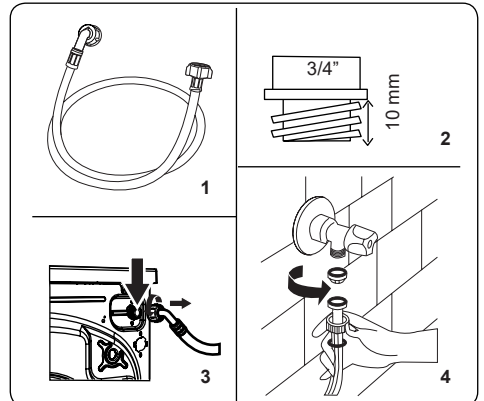

1. Uw machine kan een enkele aansluiting voor watertoevoer (koud) of een dubbele aansluiting voor watertoevoer (warm en koud) hebben, afhankelijk van de machinespecificaties. De slang met het witte uiteinde moet worden aangesloten op de koudwatertoevoer en de slang met het rode uiteinde

op de warmwatertoevoer (indien van toepassing).

- Om waterlekage bij de verbindingen te voorkomen, worden 1 of 2 moeren (afhankelijk van de specificaties van uw machine) meegeleverd in de verpakking met de slang. Bevestig deze moeren op het/de uiteinde(n) van de watertoevoerslang die is aangesloten op de watertoevoer.
2. Sluit nieuwe watertoevoerslangen aan op een waterkraan van $\frac{3}{4}$ " met schroefdraad.
 - Sluit het witte uiteinde van de watertoevoerslang aan op het witte watertoevoerventiel aan de achterkant van de machine en het rode uiteinde van de slang op het rode watertoevoerventiel (indien van toepassing).
 - Draai de aansluitingen met de hand aan. Raadpleeg in geval van twijfel een erkende loodgieter.
 - Een waterstraal met een druk van 0,1 - 1 MPa zorgt ervoor dat uw machine zo efficiënt mogelijk werkt (een druk van 0,1 MPa betekent dat er per minuut meer dan 8 liter water door een volledig geopende kraan stroomt).
3. Nadat u alle aansluitingen hebt gemaakt, zet u de watertoevoer voorzichtig aan en controleert u op lekkages.
 4. Verzekert u ervan dat de nieuwe watertoevoerslangen niet ingesloten, geknikt, verdraaid, gevouwen of geplet zijn.
 - Als uw machine een aansluiting voor warmwatertoevoer heeft, mag de temperatuur van de warmwatertoevoer

niet hoger zijn dan 70 °C.

OPMERKING: Uw wasmachine mag alleen met de meegeleverde nieuwe vulslang op uw watertoevoer worden aangesloten. Oude slangen mogen niet worden hergebruikt.

4.5 Aansluiting waterafvoer

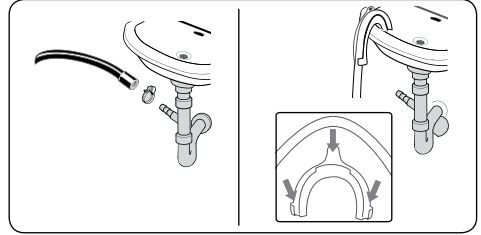

- Sluit de waterafvoerslang met behulp van extra apparatuur aan op een standpijp of op de afvoerbocht van een huishoudelijke gootsteen.
- Probeer nooit de waterafvoerslang te verlengen.
- Plaats de waterafvoerslang van uw machine niet in een reservoir, emmer of badkuip.
- Verzekert u ervan dat de waterafvoerslang niet gebogen, geknikt, geplet of verlengd is.
- De waterafvoerslang moet op een maximale hoogte van 100 cm boven de grond worden geïnstalleerd.

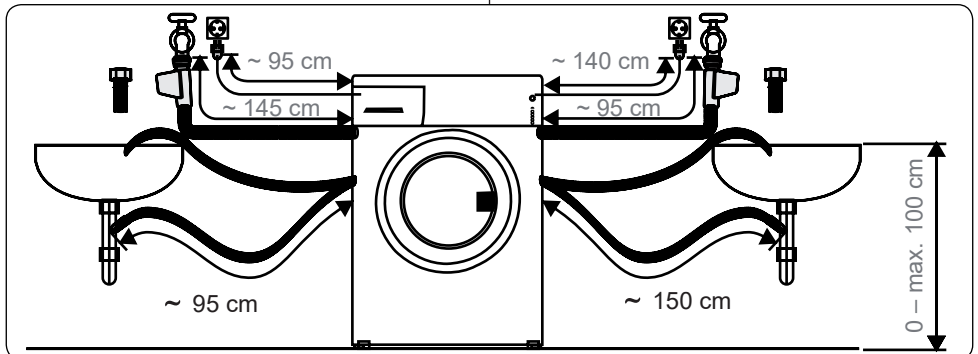

5. OVERZICHT BEDIENINGSPANEEL

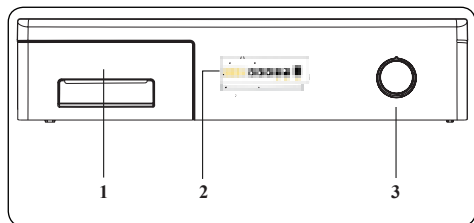

1. **Wasmiddellade**
2. **Elektronische display**
3. **Programmaknop:** Gebruik de programmaknop om het was-/droogprogramma voor uw wasgoed te kiezen. Draai de programmaknop naar rechts of links om het gewenste programma te selecteren. Zorg dat de knop precies het geselecteerde programma aanwijst.

5.1 Wasmiddellade

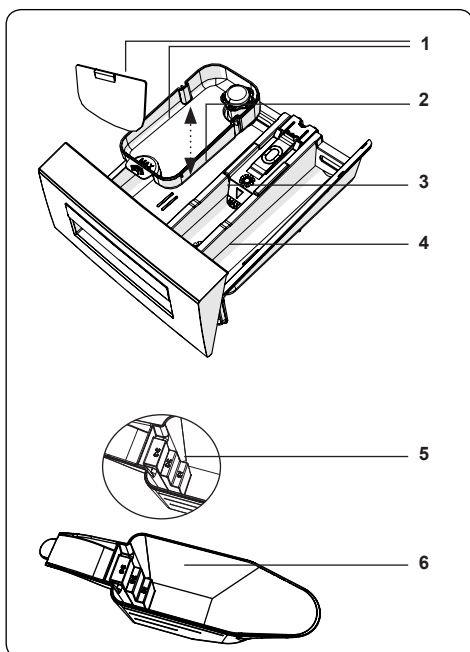
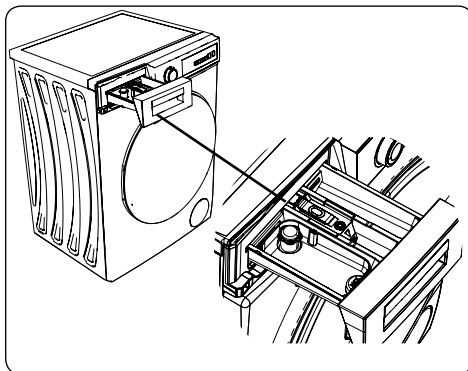

1. Toebehoren voor vloeibaar wasmiddel
2. Hoofdwasmiddelvak
3. Wasverzachtervak
4. Wasmiddelvak voor voorwas
5. Niveaus van het waspoeder
6. Schepje voor waspoeder (*)

(*) Specificaties kunnen per aangekochte machine variëren.

5.2 Secties

Hoofdwasmiddelvak:

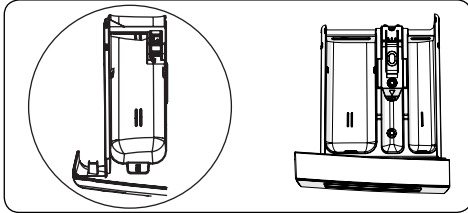

Dit vak is bedoeld voor vloeibaar wasmiddel of waspoeder of ontkalker. De niveauplaat voor vloeibaar wasmiddel wordt in uw machine meegeleverd. (*)

Vak voor wasverzachter, stijfjel, wasmiddel:

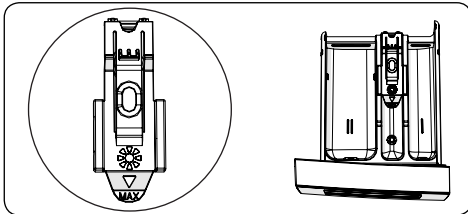

Dit vak is bedoeld voor wasverzachters of stijfjel. Volg de instructies op de verpakking. Als wasverzachters na gebruik resten achterlaten, probeer ze dan te verdunnen of gebruik een vloeibare wasverzachter.

Wasmiddelvak voor voorwas:

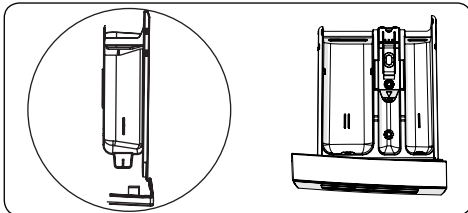

Dit vak moet uitsluitend worden gebruikt als de voorwasfunctie is gekozen. We raden aan om de voorwasfunctie alleen te gebruiken voor zeer vuile was.

(*) Specificaties kunnen per aangekochte machine variëren.

5.3 Programmaknop

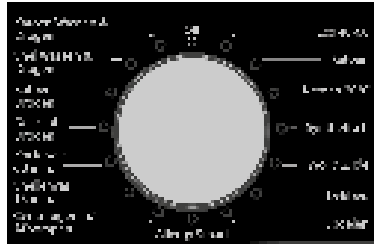

- Om het gewenste programma te kiezen, draait u de programmaknop met de wijzers van de klok mee of tegen de wijzers van de klok in totdat de markering op de programmaknop wijst naar het gekozen programma.
- Zorg ervoor dat u de programmaknop precies op het gewenste programma instelt.

5.4 Elektronische display

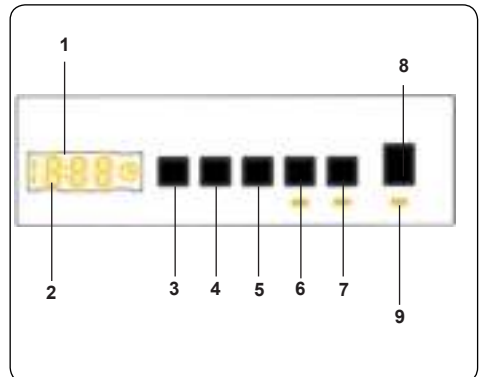

1. Elektronische display
2. Digitale display
3. Regelknop watertemperatuur
4. TPM regelknop snelheid
5. Extra functie uitgestelde start
6. Duur droogkeuze
7. Keuze droogoptie
8. Start/pauze-knop
9. Lampje start/pauze-knop

Het displaypaneel toont de uitsteltimer voor het wassen (indien ingesteld), temperatuurkeuze, centrifugeersnelheid, eventueel gekozen extra functies. Het display toont "Einde--" wanneer het

gekozen programma is voltooid. Het display geeft ook aan of er zich een storing met uw machine heeft voorgedaan.

6. GEBRUIK VAN UW WASMACHINE



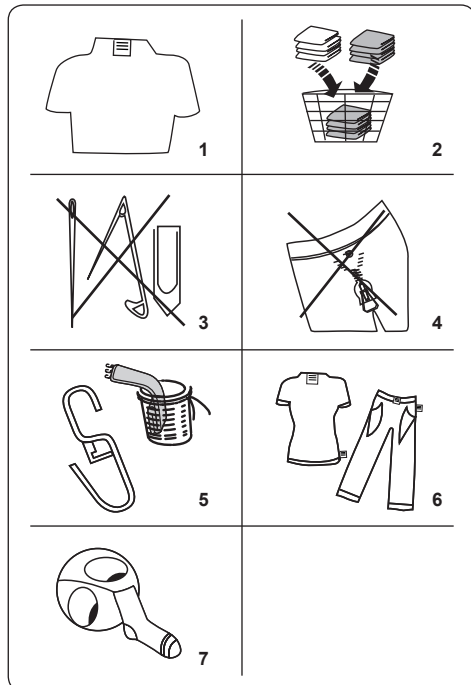









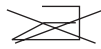

6.1 Uw wasgoed voorbereiden



1. Volg de instructies op de waslabels op de kleding.
 - Scheid uw wasgoed op soort (katoen, synthetisch, fijn, wol, enz.), wastemperatuur (koud, 30°, 40°, 60°, 90°) en vuilgraad (licht vervuild, vervuild, zwaar vervuild).
2. Was bont en wit wasgoed nooit samen.
 - Donker textiel kan overtollige kleurstoffen bevatten en moet meerdere malen apart worden gewassen.
3. Zorg dat er geen metalen materialen aan uw wasgoed of in de zakken zit; verwijder deze.

! **LET OP:** Storingen die ontstaan door vreemde materialen die uw machine beschadigen vallen niet onder de garantie.

4. Sluit ritssluitingen en sluit eventuele haken en ogen.
5. Verwijder de metalen of kunststoffen haken uit gordijnen of was ze in een wasnet.
6. Keer textiel zoals broeken, truien, t-shirts en sweaters binnenstebuiten.
7. Was sokken, zakdoeken en andere kleine artikelen in een wasnet.

 Mag worden gebleekt	 Niet bleken	 Normaal wassen
 Maximale strijkt temperatuur 150 °C	 Maximale strijkt temperatuur 200 °C	 Niet strijken
 Mag chemisch worden gereinigd	 Niet chemisch reinigen	 Plat drogen
 Druipdroog	 Hangend drogen	 Niet in de droogkast drogen
 Chemisch reinigen met gasolie, zuivere alcohol en R113 is toegestaan	 Perchloorethyleen R11, R13, Petroleum	 Perchloorethyleen R11, R113, gasolie

6.2 Plaatsen van wasgoed in de machine

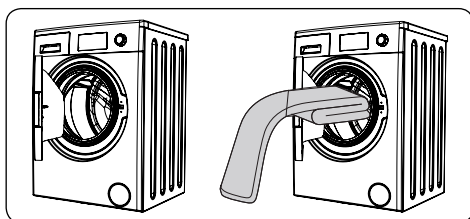

- Open de machinedeur.
- Verdeel het wasgoed gelijkmatig over de machine.

OPMERKING: Overschrijd

de maximale lading van de trommel niet, aangezien dit slechte wasresultaten geeft en kreuken veroorzaakt. Raadpleeg de wasprogrammatabellen voor informatie over laadvermogens.

De volgende tabel geeft het geschatte gewicht van typisch wasgoed weer:

SOORT WASGOED	GEWICHT (g)
Handdoek	200
Bedlinnen	500
Badjas	1200
Sprei	700
Kussensloop	200
Ondergoed	100
Tafelkleed	250

- Voeg elk stuk wasgoed afzonderlijk toe.
- Controleer of er geen wasgoed gekneld zit tussen de rubberen afdichting en de deur.
- Duw voorzichtig tegen de deur totdat deze dicht klikt.

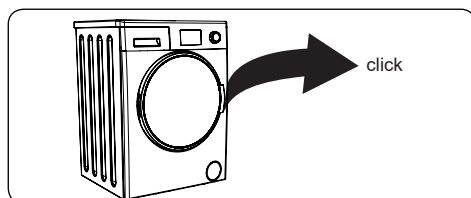

- Zorg ervoor dat de deur volledig gesloten is, anders zal het programma niet starten.

6.3 Wasmiddel aan de machine toevoegen

De hoeveelheid wasmiddel die u in uw machine moet plaatsen hangt af van de volgende criteria:

- Gebruik geen voorwas als uw kleding slechts licht bevuild is. Doe een kleine hoeveelheid wasmiddel (zoals aangegeven door de fabrikant) in vak II van de wasmiddellade.
- Als uw kleding extreem vuil is, kies dan een programma met voorwas en doe $\frac{1}{4}$ van het te gebruiken wasmiddel in vak I van de wasmiddellade en de rest in vak II.

- Gebruik wasmiddelen die zijn gemaakt voor automatische wasmachines. Volg de instructies van de fabrikant over de hoeveelheid wasmiddel die u moet gebruiken.
- In gebieden met hard water is er meer wasmiddel nodig.
- De hoeveelheid benodigd wasmiddel is groter bij een grotere waslading.
- Doe wasverzachter in het middelste vak van de wasmiddellade. Vul niet voorbij het MAX-niveau.
- Dikke wasverzachters kunnen verstopping van de lade veroorzaken en moeten worden verdund.
- Het is mogelijk om in alle programma's vloeibare wasmiddelen te gebruiken zonder voorwas. Schuif hiervoor de niveauplaat voor vloeibaar wasmiddel (*) in de geleiders in vak II van de wasmiddellade. Gebruik de lijnen op de plaat als richtlijn om de lade tot het vereiste niveau te vullen.

(*) Specificaties kunnen per aangekochte machine variëren.

6.4 Bediening van uw machine

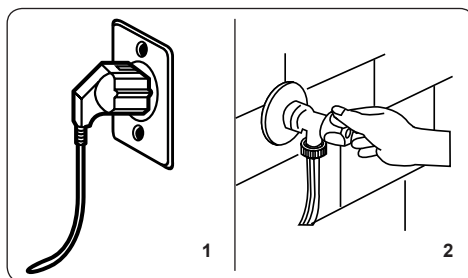

1. Steek de stekker van uw machine in het stopcontact.
2. Draai de watertoevoer open.
 - Open de machinedeur.
 - Verdeel het wasgoed gelijkmatig over de machine.
 - Duw voorzichtig tegen de deur totdat deze dicht klikt.

6.5 Een programma kiezen

Gebruik de programmatabellen om het meest geschikte programma voor uw wasgoed te kiezen.

6.6 Waarneemsysteem voor halve lading

Uw machine beschikt over een waarneemsysteem voor halve lading.

Als u minder dan de helft van de maximale lading wasgoed in uw machine stopt, stelt de machine automatisch de halve lading-functie in, ongeacht het programma dat u hebt gekozen. Dit betekent dat het gekozen programma minder tijd in beslag zal nemen en minder water en energie zal verbruiken.

(*) Afhankelijk van model

6.7 Extra functies

1. Temperatuurkeuze

Gebruik de regelknop watertemperatuur om de automatisch geprogrammeerde watertemperatuur te wijzigen.

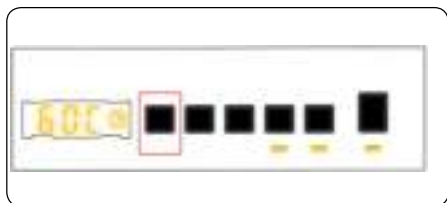

Wanneer u een programma kiest, wordt automatisch de maximumtemperatuur voor dat programma geselecteerd. Om de temperatuur aan te passen, drukt u op de regelknop watertemperatuur totdat de gewenste temperatuur wordt weergegeven op het digitale display.

U kunt de watertemperatuur geleidelijk laten afnemen tussen de maximale temperatuur van het gekozen programma en keuzes voor koud wassen (- - C) door op de regelknop voor de watertemperatuur te drukken.

2. Keuze centrifugeersnelheid

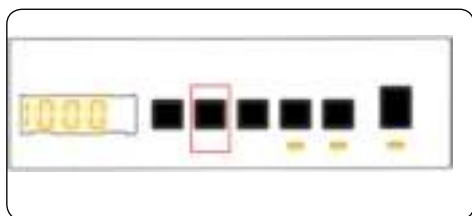

Wanneer u een programma kiest,

wordt automatisch de maximale centrifugeersnelheid geselecteerd.

Om de centrifugeersnelheid aan te passen tussen de maximale centrifugeersnelheid en de optie centrifugeren annuleren (- - -), drukt u op de knop Centrifugeersnelheid totdat de gewenste snelheid wordt weergegeven.

Als u de centrifugeersnelheid die u wilt instellen hebt overgeslagen, blijft u drukken op de regelknop voor centrifugeersnelheid totdat de gewenste centrifugeersnelheid opnieuw wordt weergegeven.

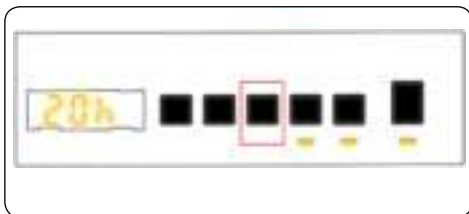

3. Uitsteltimer



U kunt deze hulpfunctie gebruiken om de starttijd van de wascyclus uit te stellen van 1 tot

23 uur.

Om de uitstelfunctie te gebruiken:

- Druk eenmaal op de uitsteltoets.
- "01h" wordt weergegeven.  gaat branden op het elektronische display.
- Druk op de uitsteltoets totdat u de tijd bereikt waarna u wilt dat de machine de wascyclus start.
- Als u de uitsteltijd die u wilt instellen hebt overgeslagen, kunt u blijven drukken op de uitsteltoets totdat u deze tijd opnieuw bereikt.
- Om de uitstelfunctie te gebruiken moet u op de start/pauze-toets drukken om de machine te starten.
- Als u het uitstel wilt annuleren:
 - Als u op de start/pauze-knop hebt gedrukt om de machine te starten, hoeft u maar één keer op de uitsteltoets te drukken.  gaat uit op het elektronische display.
 - Als u niet op de start/pauze-knop hebt gedrukt, drukt u continu op de uitsteltoets totdat  uit gaat op het

elektronische display.  gaat uit op het elektronische display.

OPMERKING: Indien u de hulpfunctie wilt kiezen, als het ledlampje van de hulpfunctie niet brandt, betekent dit dat deze functie niet wordt gebruikt in het wasprogramma dat u hebt gekozen.

4. Keuze Tijddrogen:

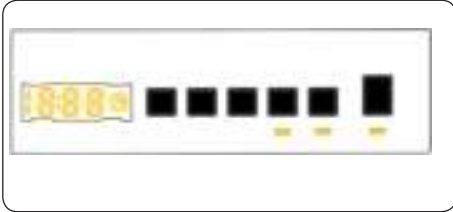

Als u door blijft drukken, worden de opties voor tijdsduur (0:30, 0:60, 0:90, 120 minuten) weergegeven. U kunt elke willekeurige tijdsduur voor drogen kiezen.

OPMERKING: Als een van de bovenstaande tijdsduren voor drogen 30' 60' 90' 120' niet wordt weergegeven als u de knop Tijddrogen indrukt, is deze voor het geselecteerde programma niet beschikbaar.

Tabel: Aanbevolen droogtijden voor hoeveelheid wasgoed:

Programma's Tijddrogen	
Hoeveelheid te drogen wasgoed	Aanbevolen droogtijd
1 kg	30 minuten
2 kg	60 minuten
3,0 kg	90 minuten
3,5 kg	120 minuten
Indien de hoeveelheid te drogen wasgoed boven de 3,5 kg is, wordt u aanbevolen een van de opties kastdroog, hangdroog of strijkdroog te selecteren.	

5. Keuze droogoptie:



Door op de droogoptie, toets 'Droogoptie' te drukken, kunt u deze droogfunctie gebruiken om uw wasgoed na het wassen te drogen. Als u deze functie wilt inschakelen, moet u de toets voor het droogniveau indrukken nadat u het programma heeft gekozen. Het droogniveau bestaat uit 3 verschillende soorten drogen: 'Kastdroog', 'Hangdroog' en 'Strijkdroog'. Als de optie van het droogniveau is geselecteerd, wordt de tijd op het display bijgewerkt. De tijd op het display neemt toe als u schakelt van strijkdroog naar kastdroog. Als u de droogniveaufunctie aan het einde van het wasprogramma niet wilt gebruiken, drukt u de toets net zo lang in tot de led uitgaat.

Als u kiest voor tijddrogen wordt er eerst afhankelijk van de keuze 30', 60', 90' or 120' weergegeven. Daarna wordt de droogtijd aan het geselecteerde programma toegevoegd en wordt de bijgewerkte tijd weergegeven.

6. Keuze droogoptie:

PROGRAMMA	KIESBAAR/NIET KIESBAAR	DROOGPROFIEL	FABRIEKINSTELLING	KIESBARE OPTIES		
				Optie 1	Optie 2	Optie 3
ECO 40-60	S	Katoen drogen	-	Optie 1	Optie 2	Optie 3
Katoen	S	Katoen drogen	-	Optie 1	Optie 2	Optie 3
Katoen 20 °C	S	Katoen drogen	-	Optie 1	Optie 2	-
Synthetisch	S	Behoedzaam drogen	-	Optie 1	Optie 2	Optie 3
Wol en zijde	NS	-	-	-	-	-
Dekbed	NS	-	-	-	-	-
Spoelen	S	Katoen drogen	-	Optie 1	Optie 2	Optie 3
Veilig voor allergieën	S	Katoen drogen	-	Optie 1	Optie 2	-
Centrifugeren/ pompen	S	Katoen drogen	-	Optie 1	Optie 2	Optie 3
Snel 15'	S	Katoen drogen	-	Optie 1	-	-
Snel 60'/60°	S	Katoen drogen	-	Optie 1	Optie 2	-
Delicaat droog	S	Behoedzaam drogen	Optie 2	Optie 1	Optie 2	Optie 3
Katoen drogen	S	Katoen drogen	Optie 2	Optie 1	Optie 2	Optie 3
Snel wassen en drogen	NS	Katoen drogen	Optie 1	-	-	-
Katoen wassen en drogen	S	Katoen drogen	Optie 2	Optie 1	Optie 2	Optie 3

S: Keuzes NS: Geen keuze

Te kiezen tijdsduur voor drogen					
ECO 40-60	30	60	90	120	
Katoen	30	60	90	120	
Katoen 20 °C	30	60	90	120	
Synthetisch	30	60	90	120	
Wol en zijde	-	-	-	-	
Dekbed	-	-	-	-	
Spoelen	30	60	90	120	
Veilig voor allergieën	30	60	90	120	
Centrifugeren/ pompen	30	60	90	120	
Snel 15'	30	60	90	120	
Snel 60'/60°	30	60	90	120	
Delicaat droog	30	60	90	120	
Katoen drogen	30	60	90	120	
Snel wassen en drogen	-	-	-	-	
Katoen wassen en drogen	30	60	90	120	

6.8 Start/pauze-knop

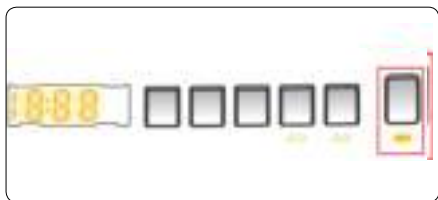

Door op de knop Start/pauze te drukken kunt u het programma dat u heeft gekozen starten of een lopend programma onderbreken. Als u uw machine op stand-by zet, gaat het ledlampje start/pauze op het elektronische display knipperen.

6.9 Kinderslot

De kinderslotfunctie stelt u in staat de toetsen te vergrendelen, zodat de gekozen wascyclus niet onbedoeld kan worden gewijzigd.

Om het kinderslot te activeren, druk knop 2 en 3 tegelijkertijd in en houd deze gedurende minstens 3 seconden ingedrukt. "KS" knippert op het elektronische display gedurende 2 seconden wanneer het kinderslot is geactiveerd.



Als er op een knop wordt gedrukt of een gekozen programma wordt gewijzigd door de programmaknop terwijl het kinderslot actief is, knippert het "KS"-symbool gedurende 2 seconden op het elektronische display.

Als tijdens het actieve kinderslot en een lopend programma de programmaknop naar de ANNULEER-stand wordt gedraaid en een ander programma wordt gekozen, gaat het vorig gekozen programma verder waar het was gebleven.

Om het kinderslot te deactiveren, druk knop 2 en 3 tegelijkertijd in en houd deze gedurende minstens 3 seconden

ingedrukt totdat het "KS"-symbool op het elektronische display verdwijnt.

6.10 Annuleren van het programma

Om een lopend programma op elk moment te annuleren:

1. Draai de programmaknop naar de "STOP"-stand.
2. Uw machine stopt met wassen en het programma wordt geannuleerd.
3. Draai de programmaknop naar een ander programma om het water van de machine af te voeren.
4. Uw machine voert de nodige afvoerfunctie uit en annuleert het programma.
5. U kunt nu een nieuw programma kiezen en laten draaien.

6.11 Programma-einde



Uw machine stopt uit zichzelf zodra het gekozen programma eindigt.

- "EINDE- -EINDE" knippert op het elektronische display.
- U kunt de machinedeur openen en het wasgoed uitnemen.
- Laat de machinedeur open om de binnenkant van de machine te laten drogen.
- Schakel de programmaknop naar de STOP-stand.
- Trek de stekker van de machine uit het stopcontact.
- Draai de waterkraan dicht.

7. PROGRAMMATABEL

Programma	ECO 40-60	Katoen	Katoen 20°C
Beschikbare wastemperaturen (°C)	40°, 60°	60°, 90°, 80°, 70°, 60°, 40°	20°, (koude was)
Maximale was-/droogcapaciteit (kg)	9.0 / 6.0	9.0 / 6.0	4.5 / 4.5
Beschikbare centrifugeersnelheden (toeren / min.)	"- - -" (niet centrifugeren), 400, 600, 800, 1000, 1200, 1400*	"- - -" (niet centrifugeren), 400, 600, 800, 1000, 1200, 1400*	"- - -" (niet centrifugeren), 400, 600, 800, 1000, 1200, 1400*
Soort wasgoed / omschrijvingen	Warmtebestendig katoenen en linnen textiel (ondergoed, beddengoed, tafelkleden en handdoeken) (max. 4,5 kg)	Katoenen en linnen textiel (ondergoed, lakens, tafelkleden, (handdoeken max. 4,5 kg)	Minder vuil katoen en linnen textiel. (lakens, tafelkleden, handdoeken (max. 2,0 kg)
Beschikbare extra functies	"- -C" (koude was), "☺" (niet centrifugeren), ☺	"- -C" (koude was), "☺" (niet centrifugeren), ☺	"- -C" (koude was), "☺" (niet centrifugeren), ☺
Beschikbare droogfuncties **			
Programmaduur (min.)	229	245	103









Programma	Synthetisch	Wol en zijde	Dekbed
Beschikbare wastemperaturen (°C)	40°, 30°, (koude was)	30°, (koude was)	40°, 30°, (koude was)
Maximale was-/droogcapaciteit (kg)	3.5 / 3.5	2.5	-
Beschikbare centrifugeersnelheden (toeren / min.)	"- - -" (niet centrifugeren), 400, 600, 800, 1000, 1200*	"- - -" (niet centrifugeren), 400, 600, 800*	"- - -" (niet centrifugeren), 400, 600, 800*
Soort wasgoed / omschrijvingen	Synthetisch en gemengd-synthetisch textiel (overhemden, blousen, sokken enz. die synthetisch textiel bevatten)	Wollen en met wol gemengd wasgoed met machinewasetiketten.	Voor het wassen van een vezeldekbed dat een machinewasetiket bevat (max. 2,5 kg).
Beschikbare extra functies	"- -C" (koude was), "☺" (niet centrifugeren), ☺	"- -C" (koude was), "☺" (niet centrifugeren), ☺	"- -C" (koude was), "☺" (niet centrifugeren), ☺
Beschikbare droogfuncties **		-	-
Programmaduur (min.)	110	43	99









! **OPMERKING:** PROGRAMMADUUR KAN WIJZIGEN NAARGELANG DE HOEEVEELHEID WASGOED, LEIDINGWATER, OMGEVINGSTEMPERATUUR EN GEKOZEN EXTRA FUNCTIES.







(*) Standaard fabrieksinstellingen programma's.

(**) Indien u meer dan een hulpfunctie wilt kiezen, kunnen de functies onderling mogelijk niet compatibel zijn.

Droog geen handdoeken, katoenen en linnen textiel, synthetisch en gemengd wasgoed samen. Kies het meest geschikte droogprogramma voor uw wasgoed.

Programma	Spoelen	Veilig voor allergieën	Centrifugerende/pompen
Beschikbare wastemperaturen (°C)	(koude was)*	60*, 50°, 40°, 30° (koude was)	(koude was)*
Maximale was-/droogcapaciteit (kg)	9.0 / 6.0	4.5 / 4.5	9.0 / 6.0
Beschikbare centrifugeersnelheden (toeren / min.)	"- - -" (niet centrifugerende), 400, 600, 800, 1000, 1200, 1400*	"- - -" (niet centrifugerende), 400, 600, 800*	"- - -" (niet centrifugerende), 400, 600, 800, 1000, 1200, 1400*
Soort wasgoed / omschrijvingen	Dit programma kan worden gebruikt voor een extra spoelbeurt na het wassen.	Babywas	U kunt dit programma voor elk type wasgoed gebruiken als u na de wascyclus een extra centrifugeerstep uitvoert. / U kunt het afvoerprogramma gebruiken om het water dat zich in de machine heeft opgehoopt af te voeren (toevoegen of uittrekken van wasgoed). Om het afvoerprogramma in te schakelen, draait u de programmaknop naar het programma centrifugerende/pompen. Nadat u "centrifugerende geannuleerd" hebt gekozen met behulp van de toets hulpfunctie, begint het programma te draaien.
Beschikbare extra functies	"- -C" (koude was), "- - -" (niet centrifugerende), 	"- -C" (koude was), "- - -" (niet centrifugerende), 	"- -C" (koude was), "- - -" (niet centrifugerende), 
Beschikbare droogfuncties **	 	 	 
Programmaduur (min.)	30	177	24

Programma	Snel 15'	Snel 60' 60°C	Behoedzaam drogen
Beschikbare wastemperaturen (°C)	30*, (koude was)	60*, 50°, 40°, 30°, (koude was)	-
Maximale was-/droogcapaciteit (kg)	2.0 / 2.0	4.5 / 4.5	3.5
Beschikbare centrifugeersnelheden (toeren / min.)	"- - -" (niet centrifugerende), 400, 600, 800*	"- - -" (niet centrifugerende), 400, 600, 800, 1000, 1200, 1400*	-
Soort wasgoed / omschrijvingen	Voor het wassen van minder vuile katoen, bonte was en linnen textiel in maar 15 minuten. Opmerking: Omdat de wastijd kort is, is er minder wasmiddel nodig dan bij andere programma's. De programmaduur wordt verlengd als uw machine een instabiele lading waarneemt.	Vuil katoenen, bontgekleurde en linnen textiel. (de wasduur voor ladingen van 2 kg en minder bedraagt 30 minuten)	Katoenen wasgoed met etiket voor machine drogen.
Beschikbare extra functies	"- -C" (koude was), "- - -" (niet centrifugerende), 	"- -C" (koude was), "- - -" (niet centrifugerende), 	"- -C" (koude was), 
Beschikbare droogfuncties **	 	 	 
Programmaduur (min.)	15	60	100

Programma	Katoen drogen	Snel wassen en drogen	Katoen wassen en drogen
Beschikbare wastemperaturen (°C)	-	30**,(koude was)	40°, 90°, 80°, 70°, 60°, 50°, 40°, 30°, ((koude was)
Maximale was-/droogcapaciteit (kg)	6,0	0,5 kg (3 overhemden) / 0.5	6.0 / 6.0
Beschikbare centrifugeersnelheden (toeren / min.)	-	800*	1400*
Soort wasgoed / omschrijvingen	Katoenen wasgoed met etiket voor machine drogen.	Katoenen, bontgekleurd en linnen wasgoed met etiket voor machine drogen. Opmerking: De machine bepaalt automatisch duur van het programma volgens de hoeveelheid wasgoed dat u in de machine plaatst.	Katoenen en linnen textiel (ondergoed, lakens, tafelkleden, (handdoeken max. 4,0 kg)
Beschikbare extra functies	"- -C" (koude was), 	"- -C" (koude was), 	"- -C" (koude was), 
Beschikbare droogfuncties **	 	-	 
Programmaduur (min.)	135	33	540

⚠️ OPMERKING: PROGRAMMADUUR KAN WIJZIGEN NAARGELANG DE HOEVEELHEID WASGOED, LEIDINGWATER, OMGEVINGSTEMPERATUUR EN GEKOZEN EXTRA FUNCTIES.

(*) Standaard fabrieksinstellingen programma's.

(**) Indien u meer dan een hulpfunctie wilt kiezen, kunnen de functies onderling mogelijk niet compatibel zijn.

Droog geen handdoeken, katoenen en linnen textiel, synthetisch en gemengd wasgoed samen.
Kies het meest geschikte droogprogramma voor uw wasgoed.

Het ecoprogramma 40-60 kan normaal bevuild katoenen wasgoed dat mag worden gewassen op 40°C of 60°C, bij elkaar in dezelfde cyclus wassen en dit programma wordt gebruikt om te voldoen aan de EU-wetgeving met betrekking tot ecodesign.

De was- en droogcyclus kan normaal bevuild katoenen wasgoed, dat mag worden gewassen op 40°C of 60°C, bij elkaar in dezelfde cyclus wassen en dit dusdanig drogen dat het meteen in de kast kan worden gelegd. Dit programma wordt gebruikt om te voldoen aan de EU-wetgeving met betrekking tot ecodesign.

- Voor huishoudelijke wasdrogers; de was- en droogcyclus kan normaal bevuild katoenen wasgoed, dat mag worden gewassen op 40°C of 60°C, bij elkaar in dezelfde cyclus wassen en dit dusdanig drogen dat het meteen in de kast kan worden gelegd. Dit programma wordt gebruikt om te voldoen aan de EU-wetgeving met betrekking tot ecodesign.
- De efficiëntste programma's wat betreft energieverbruik zijn doorgaans de programma's bij lagere temperaturen en met een langere tijdsduur.
- Door de huishoudelijke wasdroger te laden met de capaciteit die door de fabrikant voor de respectievelijke programma's wordt aangeduid, draagt bij aan de besparing van energie en water.
- De programmaduur, het energie- en waterverbruik kan variëren door het gewicht van en het soort geladen wasgoed, gekozen extra functies, kraanwater en omgevingstemperatuur.
- Voor wasprogramma's bij lage temperaturen wordt vloeibaar wasmiddel aangeraden. De te gebruiken hoeveelheid wasmiddel kan variëren afhankelijk van de hoeveelheid wasgoed en de vuilgraad van het wasgoed. Volg de aanbevelingen van de wasmiddelfabrikant op voor de te gebruiken hoeveelheid wasmiddel.
- Het geluid en de resterende vochtigheid worden beïnvloed door de centrifugeersnelheid. Hoe hoger de centrifugeersnelheid tijdens het centrifugeren, hoe meer geluid de machine voortbrengt en hoe minder resterend vocht er in het wasgoed achterblijft.
- U kunt in de productdatabase kijken naar de modelinformatie door de QR-code op het energielabel te lezen.

Programmanaam	Nominale capaciteit kg	Energieverbruik kWh/cyclus			Programmaduur Uren: Minuten			Waternverbruik Liter/cyclus			Max. temperatuur °C			Restvochtigheid % 1400 tpm		
		Nominale capaciteit	1/2 lading	1/4 lading	Nominale capaciteit	1/2 lading	1/4 lading	Nominale capaciteit	1/2 lading	1/4 lading	Nominale capaciteit	1/2 lading	1/4 lading	Nominale capaciteit	1/2 lading	1/4 lading
Katoen 90	9	2,37			03:10			85			81			53%		
Katoen 60	9	1,37			04:05			58			51			53%		
Eco 40-60	9	1,22	0,74	0,38	03:49	02:54	02:54	58	47	33	40	39	25	53%	53%	53%
Synthetisch	3,5	0,70			01:50			61			42			53%		
Snel 60	4,5	0,82			01:00			34			58			53%		
Katoen 20	4,5	0,21			01:43			45			20			53%		
Wassen en drogen	6	4,63	2,46		09:00	05:00		100	66		38	27				

7.1 Belangrijke informatie

- Maak uitsluitend gebruik van wasmiddelen, wasverzachters en andere toevoegingen die bestemd zijn voor wasmachines. Er kan overmatig schuim ontstaan en een automatisch schuimabsorptiesysteem wordt geactiveerd bij het gebruik van te veel wasmiddel.
- We raden aan de wasmachine iedere 2 maanden te reinigen. Gebruik voor periodieke reiniging het trommelreinigingsprogramma. Gebruik als uw machine geen trommelreinigingsprogramma heeft het programma katoen 90. Maak indien nodig uitsluitend gebruik van kalkverwijderaars die speciaal zijn gemaakt voor wasmachines.
- Forceer de deur nooit als uw wasmachine in werking is. U kunt de machinedeur 2 minuten na het beëindigen van het wassen openen. *
- Forceer de deur nooit als uw wasmachine in werking is. Nadat de wascyclus is beëindigd, gaat de deur onmiddellijk open. *
- De installatie- en reparatieprocedures moeten altijd worden uitgevoerd door een erkende servicemonteur om mogelijke risico's te voorkomen. De fabrikant is niet aansprakelijk voor schades die voortkomen uit procedures die door niet-erkende personen worden uitgevoerd.

(*) Specificaties kunnen per aangekochte machine variëren.

8. REINIGING EN ONDERHOUD

8.1 Waarschuwing

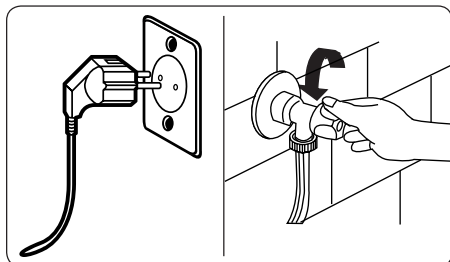

Schakel uw netvoeding uit en trek de stekker uit het stopcontact alvorens onderhoud en reiniging van uw machine uit te voeren.

Draai de watertoevoer dicht als uw machine onderhoud of reiniging ondergaat.

⚠ LET OP: Gebruik geen oplosmiddelen, schuurmiddelen, glasreinigers of allesreinigers om uw wasmachine te reinigen. Ze kunnen de kunststof oppervlakken en andere onderdelen beschadigen met de chemicaliën die ze bevatten.

8.2 Watertoevoerfilters

Watertoevoerfilters voorkomen dat vuil en vreemde materialen in uw machine terecht komen. Wij raden u aan deze filters te reinigen wanneer uw machine niet voldoende water kan opnemen, ondanks het feit dat uw watertoevoer aan staat en de kraan openstaat. We bevelen u aan uw watertoevoerfilters iedere 2 maanden te reinigen.

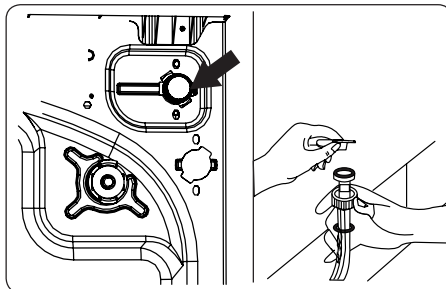

- Schroef de watertoeverslang(en) van de wasmachine los.
- Om het watertoevoerfilter te verwijderen van het watertoevoerventiel, gebruikt u een punttang om voorzichtig aan de kunststof stang in het filter te trekken.
- Een tweede watertoevoerfilter bevindt zich in het kraanuiteinde van de watertoeverslang. Om het tweede watertoevoerfilter te verwijderen, gebruikt u een punttang om voorzichtig aan de kunststof stang in het filter te trekken.
- Reinig het filter grondig met een zachte borstel en was het met zeepsop en spoel het filter goed uit. Plaats het filter weer terug door het voorzichtig op zijn plaats te duwen.

⚠ LET OP: De filters aan het watertoevoerventiel kunnen verstopt raken door de waterkwaliteit of door een gebrek aan onderhoud en kunnen defect raken. Dit kan een waterlek veroorzaken. Dergelijke defecten vallen niet onder de garantie.

8.3 Pompfilter

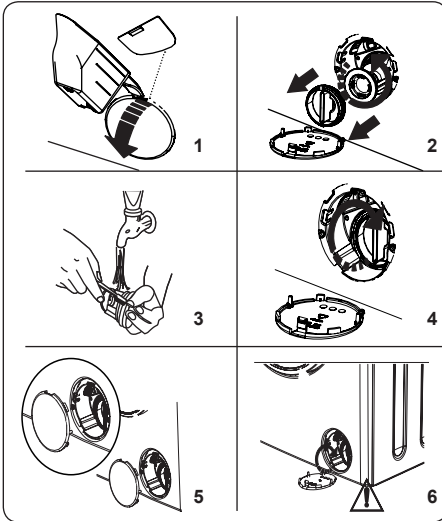

Het pompfiltersysteem in uw wasmachine verlengt de levensduur van de pomp door te voorkomen dat er pluizen in uw machine terechtkomen.

We raden u aan uw pompfilter iedere 2 maanden te reinigen.

Het pompfilter bevindt zich achter het deksel op de rechter voorste hoek onderaan.

Reinigen van het pompfilter:

1. Om het deksel van de pomp te openen kunt u de waspoederschep (*) of de niveauplaat van het vloeibare wasmiddel dat met uw machine wordt geleverd gebruiken.
 2. Plaats het uiteinde van de poederschep of niveauplaat voor vloeibaar wasmiddel in de opening van het deksel en duw voorzichtig naar achteren. Het deksel gaat open.
- Voordat u het filterdeksel opent, plaatst u een bak onder het filterdeksel om eventueel achtergebleven water in de machine op te vangen.
 - Draai het filter tegen de wijzers van de klok in los en trek hem eruit. Wacht tot het water is afgevoerd.

OPMERKING: U zult afhankelijk van de hoeveelheid water in de machine de wateropvangbak een paar keer moeten legen.

3. Verwijder eventuele vreemde materialen met een zachte borstel uit het filter.
4. Plaats het filter na het reinigen terug door het filter erin te plaatsen en met de wijzers van de klok mee te draaien.
5. Verzeker u ervan dat als u het pompdeksel dichtmaakt de bevestigingen aan de binnenkant van het deksel passen op de gaten in de voorkant van het paneel.
6. Sluit het filterdeksel.

WAARSCHUWING:

Het water in de pomp kan heet zijn. Wacht tot het is afgekoeld alvorens reiniging of onderhoud uit te voeren.

(*) Specificaties kunnen per aangekochte machine variëren.

8.4 Wasmiddellade

Het gebruik van wasmiddel kan na verloop van tijd zorgen voor de opeenhoping van resten in de wasmiddellade. We raden aan dat u de lade iedere 2 maanden verwijdert om de opgehoopte resten te reinigen.

Om de wasmiddellade te verwijderen:

- Trek de lade naar voren tot deze volledig is uitgeschoven.

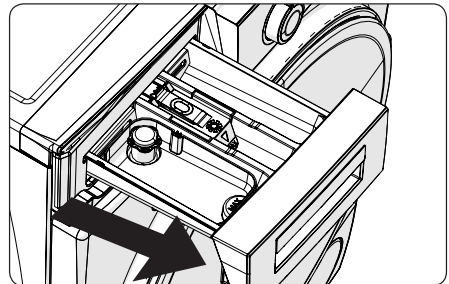

- Druk op het hieronder aangegeven gedeelte in de wasmiddellade die u volledig naar buiten hebt getrokken en trek nu nog verder en neem hem van zijn plek.

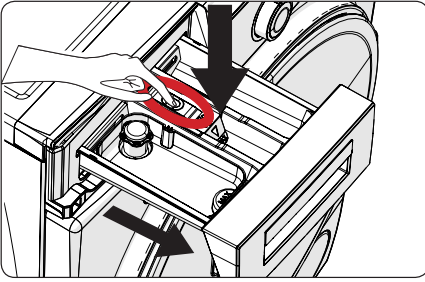

- Verwijder de wasmiddellade en haal de waterstroomstop uit elkaar. Reinig grondig om eventuele resten van wasverzachter volledig te verwijderen. Plaats na het reinigen de waterstroomstop terug en controleer of deze goed zit.

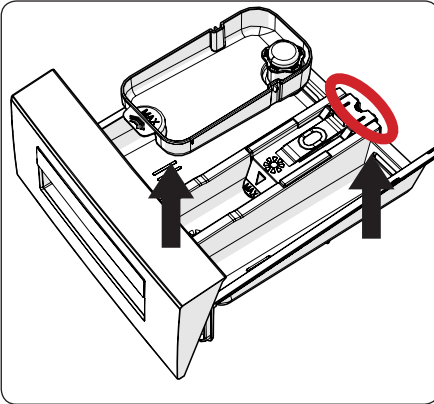

- Spoel uit met veel water en een borstel.
- Verzamel de resten in de uitsparing van de wasmiddellade, zodat ze niet in uw machine terechtkomen.
- Droog de wasmiddellade met een handdoek of droge doek en plaats hem terug.

! Reinig uw wasmiddellade niet in de vaatwasmachine.

Apparaat voor vloeibaar wasmiddel(*)

Voor het reinigen en onderhoud van het apparaat voor vloeibaar wasmiddel verwijdert u het apparaat van zijn plek zoals in de onderstaande afbeelding is aangegeven en reinigt u grondig de

resten van achtergebleven wasmiddel. Zet het apparaat terug. Zorg dat er geen resten in de sifon achterblijven.

(*) Specificaties kunnen per aangekochte machine variëren.

9. Behuizing / trommel

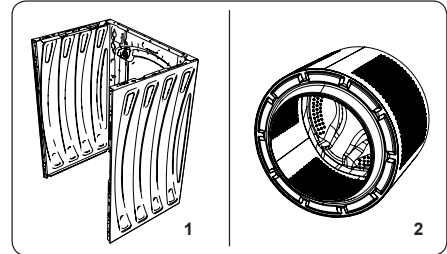

1. Buitenkant

Gebruik een mild, niet-schurend reinigingsmiddel, of zeep en water, om de buitenkant te reinigen. Veeg droog met een zachte doek.

2. Trommel

Laat geen metalen voorwerpen, zoals naalden, paperclips, munten, enz. achter in uw machine. Deze voorwerpen leiden tot roestvorming in de trommel. Gebruik voor het verwijderen van dergelijke roestvlekken een reinigingsmiddel zonder chloor en volg de instructies van de reinigingsmiddelfabrikant op. Gebruik nooit schuurwol of soortgelijke harde voorwerpen om roestvlekken te verwijderen.

10. PROBLEEMOPLOSSING

De reparatie van uw machine moet worden uitgevoerd door een erkend servicebedrijf. Als uw machine gerepareerd moet worden of als u een kwestie inzake onderstaande informatie niet kunt oplossen, moet u:

- Trek de stekker van de machine uit het stopcontact.
- Draai de watertoevoer dicht.

STORING	MOGELIJKE OORZAAK	PROBLEEMOPLOSSING
Uw machine start niet.	Machine is niet op het stopcontact aangesloten.	Sluit de machine aan op het stopcontact.
	Zekeringen zijn defect.	Vervang de zekeringen.
	Geen netvoeding.	Controleer het stroomnet.
	Start/pauze-knop is niet ingedrukt.	Druk op de start/pauze-knop.
	Programmaknop staat op de 'stop'-stand.	Draai de programmaknop naar de gewenste stand.
	De machinedeur is niet volledig gesloten.	Sluit de machinedeur.
Uw machine neemt geen water.	De waterkraan is dicht.	Draai de kraan open.
	De watertoevoerslang kan gedraaid zijn.	Controleer de watertoevoerslang en verwijder knikken/draaien.
	Watertoevoerslang is verstopt.	Reinig de filters van de watertoevoerslang. (*)
	Het toevoerfilter is verstopt.	Reinig de toevoerfilters. (*)
	De machinedeur is niet volledig gesloten.	Sluit de machinedeur.
Uw machine pompt het water niet weg.	Afvoerslang verstopt of verdraaid.	Controleer de afvoerslang, en reinig hem en draai hem terug.
	Het pompfilter is verstopt.	Reinig het pompfilter. (*)
	Wasgoed zit te dicht opeengepakt in de trommel.	Verdeel het wasgoed gelijkmatig over de machine.
Uw machine trilt.	De pootjes zijn niet versteld.	Verstel de pootjes. (**)
	Transportbouten voor transport zijn niet verwijderd.	Verwijder de transportbouten van de machine. (**)
	Kleine lading in de trommel.	Dit voorkomt niet dat uw machine in werking treedt.
	Uw machine is overladen met wasgoed of het wasgoed is niet goed over de machine verdeeld.	Vul de trommel niet te veel. Verdeel het wasgoed gelijkmatig in de trommel.
	Uw machine staat tegen een hard oppervlak.	Zet uw wasmachine niet op een hard oppervlak.
Er is overmatige schuimvorming in de wasmiddellade.	Er is een overmatige hoeveelheid wasmiddel gebruikt.	Druk op de start/pauze-knop. Om het schuim te stoppen, verdunt u een eetlepel wasverzachter in 1/2 liter water en giet u het in de wasmiddellade. Druk na 5-10 minuten op de start/pauze-knop.
	Verkeerd wasmiddel gebruikt.	Gebruik alleen wasmiddelen die zijn gemaakt voor automatische wasmachines.

STORING	MOGELIJKE OORZAAK	PROBLEEMOPLOSSING
Onbevredigend wasresultaat.	Uw wasgoed is te vuil voor het gekozen programma.	Gebruik de informatie in de programmatabellen om het meest geschikte programma te kiezen.
	Er is onvoldoende wasmiddel gebruikt.	Gebruik de hoeveelheid wasmiddel zoals aangegeven op de verpakking.
	Er is te veel wasgoed in uw machine.	Controleer of de maximale capaciteit voor het gekozen programma niet is overschreden.
Onbevredigend wasresultaat.	Hard water.	Verhoog de hoeveelheid wasmiddel volgens de instructies van de fabrikant.
	Uw wasgoed zit te dicht opeengepakt in de trommel.	Controleer of uw wasgoed uitgespreid is.
Zodra de machine volstaat met water, wordt het water weggepompt.	Het uiteinde van de waterafvoerslang bevindt zich te laag ten opzichte van de machine.	Controleer of de afvoerslang zich op een geschikte hoogte bevindt (**).
Tijdens het wassen komt er geen water in de trommel.	Geen storing. Het water bevindt zich in een gedeelte van de trommel dat u niet kunt zien.
Het wasgoed bevat wasmiddelresten.	Niet-opgeloste deeltjes van sommige wasmiddelen kunnen als witte stipjes op uw wasgoed verschijnen.	Voer een extra spoeling uit, of reinig uw wasgoed met een borstel nadat het is gedroogd.
Het wasgoed vertoont grijze vlekken.	Er is onbehandelde olie, crème of zalf op uw wasgoed.	Gebruik bij de volgende wasbeurt de hoeveelheid wasmiddel zoals aangegeven op de verpakking.
De centrifugeercyclus wordt niet uitgevoerd of wordt later dan verwacht uitgevoerd.	Geen storing. Het controlesysteem voor niet goed verdeelde was is geactiveerd.	Het controlesysteem voor niet goed verdeelde was zal proberen uw wasgoed te verdelen. De centrifugeercyclus begint nadat uw wasgoed is verdeeld. Verdeel het wasgoed gelijkmatig in de trommel voor de volgende wasbeurt.

(*) Raadpleeg het hoofdstuk betreffende onderhoud en reiniging van uw machine.

(**) Raadpleeg het hoofdstuk betreffende installatie van uw machine.

11. AUTOMATISCHE FOUTMELDINGEN EN WAT TE DOEN

Uw wasmachine is uitgerust met een ingebouwd storingsdetectiesysteem, aangegeven door een combinatie van knipperende lampjes. De meestvoorkomende storingscodes worden hieronder weergegeven.

PROBLEEMCODE	MOGELIJKE STORING	WAT TE DOEN
Er 01	De machinedeur is niet goed gesloten.	Sluit de deur goed totdat u een klik hoort. Als uw machine de storing blijft weergeven, zet u de machine uit, trekt u de stekker uit en neemt u onmiddellijk contact op met de dichtstbijzijnde erkende monteur.
Er 02	De waterdruk of het waterpeil in de machine kan laag zijn.	Controleer of de kraan volledig is geopend. De waterleiding kan afgesloten zijn. Als het probleem aanhoudt, stopt uw machine na een tijdje automatisch. Trek de stekker van de machine uit het stopcontact, draai de kraan dicht en neem onmiddellijk contact op met de dichtstbijzijnde erkende monteur.
Er 03	De pomp is defect of het pompfilter is verstopt of de elektrische aansluiting van de pomp is defect.	Reinig het pompfilter. Neem contact op met de dichtstbijzijnde erkende monteur als het probleem aanhoudt. (*)
Er 04	Uw machine bevat overmatig veel water.	Uw machine zal zelf het water wegpompen. Zodra het water is afgevoerd, schakelt u uw machine uit en trekt u de stekker uit het stopcontact. Draai de kraan dicht en neem contact op met de dichtstbijzijnde erkende monteur.

(*) Raadpleeg het hoofdstuk betreffende onderhoud en reiniging van uw machine.



www.sharphomeappliances.com





Service & Support

Visit Our Website

sharphomeappliances.com

52331625

SHARP

Be Original.