



Gebruikershandleiding met kennisgevingen over voorschriften, veiligheid en milieu

SAMENVATTING

Deze handleiding bevat informatie over voorschriften, veiligheid en het milieu die voldoet aan de Amerikaanse, Canadese en internationale regelgevingen voor notebooks, tablets, desktops, thin clients, persoonlijke workstations, all-in-ones en terminals voor verkooppunten

Juridische informatie

© Copyright 2018–2021 HP Development Company, L.P.

Bluetooth is een handelsmerk van de desbetreffende houder en wordt door HP Inc. onder licentie gebruikt. ENERGY STAR en het ENERGY STAR-logo zijn in de VS gedeponeerde handelsmerken. Java is een gedeponeerd handelsmerk van Oracle en/of zijn dochterondernemingen. WiGig is een gedeponeerd handelsmerk van Wi-Fi Alliance.

De informatie in dit document kan zonder voorafgaande kennisgeving worden gewijzigd. De van toepassing zijnde garanties voor producten en diensten van HP zijn vastgelegd in de uitdrukkelijke garantiebepalingen die bij dergelijke producten en diensten worden meegeleverd. Niets in dit document mag als een aanvullende garantie worden opgevat. HP is niet aansprakelijk voor technische fouten, drukfouten of weglatingen in dit document.

Negende editie: december 2021





Eerste editie: maart 2018

Onderdeelnummer van document: L25269-339

Informatie over deze handleiding

Deze handleiding bevat informatie over voorschriften, veiligheid en het milieu die voldoet aan de Amerikaanse, Canadese en internationale regelgevingen voor notebooks, tablets, desktops, thin clients, persoonlijke workstations, all-in-ones en terminals voor verkooppunten

Voor toegang tot de meest recente gebruikershandleidingen gaat u naar <http://www.hp.com/support> en volgt u de instructies om uw product te zoeken. Selecteer daarna **Gebruikershandleidingen**.

-
-  **WAARSCHUWING!** Duidt een gevaarlijke situatie aan die **kan** resulteren in ernstig letsel of de dood wanneer dit gevaar niet vermeden wordt.
 -  **VOORZICHTIG:** Duidt een gevaarlijke situatie aan die **kan** resulteren in licht of matig letsel wanneer dit gevaar niet vermeden wordt.
 -  **BELANGRIJK:** Geeft informatie aan die belangrijk maar mogelijk niet aan gevaar gerelateerd is (bijvoorbeeld berichten over schade aan eigendommen). Waarschuwt de gebruiker dat het niet precies zoals beschreven opvolgen van een procedure kan leiden tot verlies van gegevens of schade aan hardware of software. Bevat ook belangrijke informatie voor de uitleg van een concept of het voltooien van een taak.
 -  **OPMERKING:** Bevat extra informatie om belangrijke punten uit de hoofdtekst te benadrukken of aan te vullen.
 -  **TIP:** Biedt handige tips voor het voltooien van een taak.
-

Inhoudsopgave

1 Voorschriften	1
Toegang tot wettelijke labels	1
Kennisgeving van de FCC (Federal Communications Commission)	2
Modificaties.....	2
Kabels	3
Producten met draadloosnetwerkapparaten of HP modules voor mobiel breedband.....	3
Draadloze apparaten met 5,925 GHz–7,125 GHz	3
Kennisgeving voor Wit-Rusland	3
Kennisgeving voor gebruikers in Brazilië	3
Canada, kennisgeving voor gebruikers in	3
Kennisgevingen voor de Europese Unie en het Verenigd Koninkrijk	4
Conformiteitsverklaring	4
Producten met radiocommunicatie (EMF)	4
Beperkingen voor producten met radiofunctionaliteit (alleen bepaalde producten)	4
Radiofrequentiebanden en maximale vermogensniveaus (alleen bepaalde producten en landen)	5
Kennisgeving ergonomie.....	6
Verklaring Europees telefoonnetwerk (modem/fax)	6
Kennisgeving voor Australië en Nieuw-Zeeland	6
WWAN-kennisgeving in China.....	6
Kennisgeving over radioapparatuur in China.....	6
Kennisgeving voor gebruikers in Japan.....	7
Certificeringsmerken voor draadloos LAN, draadloos WAN en Bluetooth®.....	7
Kennisgeving voor gebruikers in Mexico.....	7
Voorschriften voor Eurazië.....	8
Производитель и дата производства	8
Өндіруші және өндіру мерзімі	8
Местные представители:	8
Жергілікті өкілдіктері:.....	8
Singapore, kennisgeving over draadloze communicatie	9
Kennisgevingen voor gebruikers in Zuid-Korea	9
Kennisgeving voor draadloze communicatie in Thailand	9
NCC-kennisgevingen Taiwan.....	10
無線 LAN 802.11 裝置/藍牙裝置/短距離通訊裝置:.....	10
Kennisgeving voor gebruikers die met het vliegtuig reizen	10
Kennisgeving over door de gebruiker vervangbare accu's	10
Kennisgevingen over de in de fabriek verzegelde accu	10
Laserspecificaties	10

Goedkeuringen voor het telecommunicatieapparaat.....	11
Kennisgevingen over het modem.....	11
Kennisgevingen over het modem voor gebruikers in de Verenigde Staten	11
Kennisgevingen over het modem voor gebruikers in Canada	12
Kennisgevingen over het modem voor gebruikers in Japan.....	13
Kennisgevingen over het modem voor gebruikers in Nieuw-Zeeland	13
Sprakondersteuning	14
Kennisgeving Macrovision Corporation.....	14
2 Veiligheidsvoorschriften.....	15
Belangrijke veiligheidsinformatie	15
Veiligheidswaarschuwing met betrekking tot hitte.....	16
Kennisgeving over potentiële veiligheidsproblemen	16
Voorwaarden voor Installatie	16
Kennisgeving over het geluid	17
Kennisgevingen over de accu	17
Kennisgevingen over de ventilator	18
Kennisgeving over het volumeniveau van headsets en oortelefoons.....	18
Laserveiligheid.....	18
Eisen voor voeding en netsnoeren	19
Eisen voor netvoeding klasse I aarding.....	19
Kennisgeving voor gebruikers in Brazilië.....	19
Denemarken	19
Finland	19
Noorwegen	19
Zweden	19
Eisen voor voeding	19
China	20
Voor gebruik in Noorwegen.....	20
Vereisten voor de netvoedingskabel.....	20
Kennisgeving over het netsnoer	20
Netstekker van externe HP voeding.....	21
Japan, kennisgeving over netsnoer.....	21
Netsnoervereisten voor gebruikers in Japan	21
Gevaar voor klemzetten	21
Bescherming voor tv-antenneverbindingen	21
Externe aarding tv-antenne	21
Bliksembeveiliging	22
Opmerking voor de installateur van het CATV-systeem.....	22
Reisbeperkingen.....	22
Veiligheidsvoorschriften voor gebruikers in China	23
Kennisgeving van hoogte in China	23
Kennisgeving van tropen in China	23
Kennisgeving kabelaarding in Noorwegen en Zweden voor producten met een tv-tuner	24

Kennisgeving van gezichtsvermogen in Taiwan	24
使用過度恐傷害視力	24
3 Milieuvoorschriften.....	25
Recyclen van elektronische hardware, verpakkingen en accu's	25
Afvoeren van afgedankte apparatuur door gebruikers	25
Afvoeren van alkalinebatterijen voor Brazilië.....	25
Hergebruik hardwaregegevens Brazilië	26
Taiwanese kennisgeving over hergebruik van batterijen	26
WEEE-voorschrift voor Turkije	26
ENERGY STAR®-keurmerk (alleen bepaalde producten)	26
Chemische stoffen	28
Perchloraatmateriaal–mogelijk is een speciale behandeling van toepassing.....	28
Milieukennisgevingen China	28
Chinees pc-energielabel	28
RoHS China.....	32
笔记本电脑和平板电脑产品中有害物质或元素的名称及含量	32
台式机、瘦客户端、个人工作站、一体机和销售点终端产品中有害物质或元素的名称及含量	33
台灣針對筆記型電腦和平板電腦的有害物質限制使用管理辦法 (RoHS)	35
限用物質含有情況標示聲明書	35
台灣針對桌上型電腦、精簡型電腦、個人工作站、一體成形電腦及銷售點終端機的有害物質限制使用管理辦法 (RoHS)	36
限用物質含有情況標示聲明書	36
Beperking van gevaarlijke stoffen India (RoHS).....	37
Informatie voor de verordening (EU) nr. 1275/2008 van de commissie	37
IT ECO-aanduidingen	38
Beperking van gevaarlijke stoffen Japan (RoHS)	38
Ley para el Aprovechamiento Sustentable de la Energía de México	38
TCO Certified	38
TCO Certified Edge.....	39
Index	41

1 Voorschriften

Dit hoofdstuk bevat land- en regio-specifieke kennisgevingen over voorschriften en normen met betrekking tot niet-draadloze en draadloze apparatuur voor de computer. Sommige van deze voorschriften gelden mogelijk niet voor uw product.

Er kunnen een of meer geïntegreerde apparaten voor draadloze communicatie zijn geïnstalleerd. In sommige omgevingen kan het gebruik van apparaten voor draadloze communicatie worden beperkt. Dergelijke beperkingen kunnen van toepassing zijn aan boord van vliegtuigen, in ziekenhuizen, in de buurt van explosieven, op gevaarlijke locaties, enzovoort. Als u niet zeker weet wat het beleid is voor het gebruik van een bepaald apparaat, kunt u het beste vooraf toestemming vragen voordat u het apparaat gebruikt.

Toegang tot wettelijke labels

Sommige producten hebben ook elektronische labels met kennisgevingen (e-labels) die kunnen worden opgevraagd via het systeem-BIOS.

Labels met kennisgevingen, die wettelijke informatie (bijvoorbeeld FCC-ID) over het land of de regio geven, kunnen zich fysiek bevinden aan de onderkant van de computer, in de accuimte (alleen bepaalde producten), onder de verwisselbare onderhoudsklep (alleen bepaalde producten), op de achterkant van het beeldscherm, op de draadloze module of de module van het modem.

 **OPMERKING:** Elektronische labels zijn niet op alle producten beschikbaar.

 **OPMERKING:** Apparaten die niet te koop zijn in de Verenigde Staten of niet zijn bestemd voor gebruik in de VS, hebben mogelijk geen FCC ID.

Elektronische wettelijke labels weergeven:

1. Zet de computer aan of start de computer opnieuw op.
2. Druk op **esc** of **f10** om naar Computer Setup te gaan.
3. Selecteer met de cursorbesturing of met de pijltoetsen **Advanced** (Geavanceerd), selecteer **Electronic Labels** (Elektronische labels) en druk vervolgens op **enter**.
4. Selecteer met de cursorbesturing of met de pijltoetsen een van de vermelde items om een elektronisch label weer te geven en druk vervolgens op **OK**.

 **OPMERKING:** De lijst met beschikbare elektronische labelitems verschilt afhankelijk van het computermodel en geïnstalleerde apparaten.

5. U sluit de menu's van Computer Setup als volgt af zonder wijzigingen aan te brengen:

Selecteer het pictogram **Exit** (Afsluiten) in de rechterbenedenhoek van het scherm en volg de instructies op het scherm.

– of –

Selecteer met de pijltoetsen **Main** (Hoofdmenu), selecteer **Ignore Changes and Exit** (Wijzigingen negeren en afsluiten) en druk vervolgens op **enter**.

Kennisgeving van de FCC (Federal Communications Commission)

Deze apparatuur is getest en voldoet aan de beperkingen die worden gesteld aan een digitaal apparaat uit klasse B, conform deel 15 van de FCC-regels.

Deze beperkingen zijn bedoeld om een redelijke mate van bescherming te bieden tegen schadelijke storing in een woonomgeving. Deze apparatuur genereert en gebruikt radiofrequente energie en kan deze energie uitstralen. Als de apparatuur niet volgens de instructies wordt geïnstalleerd of gebruikt, kan deze radiocommunicatieverkeer verstoren. Er is echter geen garantie dat zich in bepaalde omstandigheden geen storing voordoet.

Als deze apparatuur storende invloed heeft op de ontvangst van radio of televisie, wat kan worden vastgesteld door de apparatuur uit en weer in te schakelen, moet de gebruiker op een van de volgende manieren de storende invloed verhelpen:

- Richt de ontvangstantenne opnieuw of verplaats deze.
- Vergroot de afstand tussen de apparatuur en de ontvanger.
- Sluit de apparatuur aan op een stopcontact dat tot een andere stroomgroep behoort dan die waarop de ontvanger is aangesloten.
- Vraag uw leverancier of een ervaren radio- of televisietechnicus om hulp.

Dit apparaat voldoet aan deel 15 van de FCC-voorschriften. Het gebruik is onderhevig aan de volgende twee voorwaarden:

1. Dit apparaat mag geen schadelijke interferentie veroorzaken en
2. Dit apparaat moet ontvangen interferentie accepteren, inclusief interferentie die een ongewenste werking van het apparaat veroorzaakt.

Voor vragen over dit product:

- Schrijf naar:
HP Inc.
1501 Page Mill Road
Palo Alto, CA 94304
- Bel HP op nummer 650-857-1501
– of –
- Stuur een e-mail naar techregshelp@hp.com

Voor de identificatie van dit product kijkt u naar het artikel-, serie- of modelnummer dat is aangebracht op het product.

Modificaties

De Federal Communications Commission vereist dat de gebruiker wordt gewaarschuwd dat elke verandering of aanpassing aan het apparaat die niet uitdrukkelijk door HP is goedgekeurd, de bevoegdheid van de gebruiker om het apparaat te bedienen, teniet kan doen.

Kabels

Om te voldoen aan de wet- en regelgeving van de FCC, moet het apparaat worden aangesloten met afgeschermd kabels met metalen RFI/EMI-connectorkappen.

Producten met draadloosnetwerkapparaten of HP modules voor mobiel breedband

Het apparaat mag zich niet bevinden naast of werken in combinatie met enige andere antenne of zender.

⚠ WAARSCHUWING! Blootstelling aan radiofrequente straling: Het uitgestraalde vermogen van dit apparaat ligt onder de limieten voor blootstelling aan radiofrequente straling die de FCC heeft gesteld. Het apparaat moet echter worden gebruikt op een manier die in overeenstemming is met het verwachte normale gebruik.

Draadloze apparaten met 5,925 GHz–7,125 GHz

FCC-voorschriften beperken het gebruik van dit apparaat alleen voor binnenshuis.

Het gebruik van dit apparaat is verboden op olieplatforms, in auto's, in treinen, op boten en in vliegtuigen, met uitzondering van gebruik van dit apparaat in vliegtuigen boven een hoogte van 10.000 voet. Gebruik van dit apparaat is ook verboden voor de besturing van of communicatie met onbemande vliegtuigsystemen.

Kennisgeving voor Wit-Rusland

Het product voldoet aan de Wit-Russische nationale voorschriften voor radio/telecom TR 2018/024/BY.



Kennisgeving voor gebruikers in Brazilië

Este equipamento não tem direito à proteção contra interferência prejudicial e não pode causar interferência em sistemas devidamente autorizados.

📌 BELANGRIJK: A alimentação de energia é predefinida para 220/230V. Se você possuir tomada elétrica de 110/115V, por favor, altere a chave na parte traseira do seu computador para a tensão correta.

Para maiores informações, consulte o site da ANATEL – www.anatel.gov.br.

Canada, kennisgeving voor gebruikers in

Dit digitale apparaat van klasse B voldoet aan alle vereisten die worden genoemd in de Canadese richtlijnen voor apparaten die storing kunnen veroorzaken (Canadian Interference-Causing Equipment Regulations, CAN ICES-3(B)/NMB-3(B)).

Als dit apparaat WLAN- of Bluetooth-voorzieningen heeft, voldoet het apparaat aan RSS 210 van Industry Canada. Het gebruik is onderhevig aan de volgende twee voorwaarden: (1) dit apparaat mag geen storingen

veroorzaken en (2) dit apparaat moet elke ontvangen storing accepteren, waaronder storingen die een ongewenste werking kunnen veroorzaken.

⚠ WAARSCHUWING! Blootstelling aan radiofrequente straling: Het uitgestraalde vermogen van dit apparaat ligt onder de limieten voor blootstelling aan radiofrequente straling die Industry Canada heeft gesteld. Het apparaat moet echter worden gebruikt op een manier die in overeenstemming is met het verwachte normale gebruik.

📄 BELANGRIJK: Wanneer u gebruik maakt van een draadloos IEEE 802.11a-, n- of ac-netwerk, mag dit product alleen binnenshuis worden gebruikt, omdat het apparaat in het frequentiebereik van 5,15 tot 5,25 GHz werkt. Industry Canada vereist dat het product binnenshuis wordt gebruikt voor de frequentieband van 5,15 GHz tot 5,25 GHz om de mogelijke storende invloed op mobiele-satellietsystemen op hetzelfde kanaal te beperken. Krachtige radarsystemen zijn de primaire gebruikers van de band 5,25 tot 5,35 GHz en 5,65 tot 5,85 GHz. Deze radarstations kunnen de werking van dit apparaat storen of schade aan het apparaat veroorzaken.

De antennes voor dit apparaat zijn niet vervangbaar. Elke poging door de gebruiker om toegang te krijgen, kan uw computer beschadigen.

Kennisgevingen voor de Europese Unie en het Verenigd Koninkrijk

De Europese Unie en het Verenigd Koninkrijk hebben hun eigen reeks voorschriften.

Conformiteitsverklaring

Producten met de CE-markering en VK-markering zijn zo gemaakt dat deze werkzaam kunnen zijn in ten minste één EU-lidstaat en het VK voldoen aan een of meer van de volgende EU-richtlijnen en de equivalenten statutaire instrumenten in het VK die van toepassing kunnen zijn:

RED 2014/53/EU; Laagspanningsrichtlijn 2014/35/EU; EMC-richtlijn 2014/30/EU; Ecodesign-richtlijn 2009/125/EG; RoHS-richtlijn 2011/65/EU.

Naleving van deze richtlijnen wordt beoordeeld op basis van toepasselijke Europese geharmoniseerde normen.

Ook is de volledige Conformiteitsverklaring van de EU en het VK beschikbaar op de volgende website: <http://www.hp.eu/certificates> (Zoek op de modelnaam of het wettelijk modelnummer (RMN), dat op het label met kennisgevingen staat.)

Contactpunt voor regulatoire informatie: Stuur een e-mail naar techregshelp@hp.com.

Producten met radiocommunicatie (EMF)

Gebruik deze kennisgeving wanneer u EMF-gegevens voor radiogebruik moet verstrekken.

Dit product is uitgerust met een apparaat voor radiotransmissie en -ontvangst. Voor notebookcomputers is bij normaal gebruik een afstand van 20 cm voldoende om te voldoen aan de EU-vereisten inzake blootstelling aan straling van radiofrequenties. Producten die zijn ontworpen voor gebruik op een kortere afstand, zoals tabletcomputers, voldoen aan de toepasselijke EU-vereisten voor gemiddelde bedieningsposities. Producten kunnen worden bediend zonder een afstand te behouden, tenzij anders wordt aangegeven in de instructies die bij het product horen.

Beperkingen voor producten met radiofunctionaliteit (alleen bepaalde producten)

Sommige producten in sommige landen hebben beperkingen op de radiofunctie.

				
AT	BE	BG	CY	CZ
DE	DK	EE	EL	ES
FI	FR	HR	HU	IE
IT	LT	LU	LV	MT
NL	PL	PT	RO	SE
SI	SK	IS	LI	NO
CH	TR	UK(NI)		
AL	BA	MD	ME	MK
RS	UK	XK		

BELANGRIJK: IEEE 802.11x Wireless LAN met frequentiebanden van 5,15 GHz–5,35 GHz en/of Wi-Fi 6E Low Power Indoor 5,945 GHz–6,425 GHz (of 5,925 GHz–6,425 GHz in het VK) zijn alleen voor binnenshuis gebruik in alle landen die in de tabel aangegeven worden. Buitenshuis gebruik van deze WLAN-toepassing leidt mogelijk tot interferentie met bestaande radiodiensten.

Radiofrequentiebanden en maximale vermogensniveaus (alleen bepaalde producten en landen)

De tabel toont radiofrequentiebanden en maximale vermogensniveaus voor sommige producten en sommige landen.

Tabel 1-1 Radiofrequentiebanden en maximale vermogensniveaus (alleen bepaalde producten en landen)

Radiotechnologie	Maximaal zendvermogen (EIRP) (mW)
Bluetooth; 2,4 GHz	100
NFC; 13,56 MHz	10
RFID; 865–868 MHz/915–921 MHz	2000/4000
WLAN Wi-Fi 802.11x; 2,4 GHz	100
WLAN Wi-Fi 802.11x; 5 GHz	200
WLAN Wi-Fi 802.11ax; 6 GHz	EU: 200/25 (LPI/VLP) GB: 250/25 (LPI/VLP)
WWAN 5G NR (450 MHz–7125 MHz)	400
WWAN 5G NR (24250 MHz–52600 MHz)	316,230
WWAN 4G LTE; 700/800/900/1800/2100/2300/2600/3500 MHz	200
WWAN 3G UTMS; 900/2100 MHz	250
WWAN 2G GSM GPRS EDGE; 900 MHz	2000
WWAN 2G GSM GPRS EDGE; 1800 MHz	1000
WiGig® 802.11ad; 60 GHz	316
OPMERKING: Gebruik alleen ondersteunde HP softwarestuurprogramma's en juiste landinstellingen om naleving te garanderen.	

Kennisgeving ergonomie

Bij gebruik van een mobiele computer op het werkstation op kantoor voor werken met beeldschermapparatuur in de zin van de VDU-richtlijn (Visual Display Unit) 90/270/EEG, is een extern toetsenbord benodigd dat voldoet aan de ergonomische vereisten van de richtlijn. Afhankelijk van de aard van de werkzaamheden kan bovendien een externe monitor benodigd zijn die voldoet aan de vereisten, teneinde arbeidsomstandigheden te creëren die vergelijkbaar zijn met die van een werkstation.

Ref: EK1-ITB 2000 (vrijwillige GS-certificering)

Mobiele computers met de goedkeuringsmarkering 'GS' voldoen aan de van toepassing zijnde ergonomische vereisten. Zonder externe toetsenborden zijn deze alleen geschikt voor kortdurende beeldschermtaken.

Bij mobiel gebruik in een omgeving met ongunstig licht (zoals direct zonlicht) kan het licht worden weerspiegeld met verminderde leesbaarheid als gevolg.

Een computersysteem dat producten van het merk HP bevat, voldoet aan de van toepassing zijnde ergonomische eisen als alle betrokken samenstellende producten van het goedkeuringsmarkering 'GS' zijn voorzien, bijvoorbeeld zakelijke desktop-pc, toetsenbord, pc-muis en monitor.

Let op bij het installeren van een speciale Tower, Micro Tower Business-desktop-pc of workstation die niet bedoeld is om geïnstalleerd/gebruikt te worden in het directe gezichtsveld op beeldschermwerkplekken. Om hinderlijke reflecties op beeldschermwerkplekken te voorkomen, mag dit apparaat niet in het directe gezichtsveld worden geplaatst.

Verklaring Europees telefoonnetwerk (modem/fax)

Het product voldoet hierbij aan de vereisten van de toepasselijke richtlijn en heeft als gevolg de CE-markering. Wegens verschillen tussen de individuele PSTN's in verschillende landen/regio's houdt de goedkeuring echter niet vanzelf in dat een succesvolle werking op ieder eindstation van het PSTN-netwerk onvoorwaardelijk wordt gegarandeerd. In geval van problemen dient u in de eerste plaats contact op te nemen met de leverancier van uw apparatuur.

Kennisgeving voor Australië en Nieuw-Zeeland

Deze apparatuur bevat een apparaat voor radiotransmissie. Bij normaal gebruik garandeert een afstand van 20 cm dat de niveaus voor blootstelling aan radiofrequente straling voldoen aan de normen voor Australië en Nieuw-Zeeland.

De computer moet aangesloten zijn op het telecommunicatienetwerk via een snoer dat voldoet aan de eisen van AS/CA S008.

⚠ WAARSCHUWING! De modems zonder integrale RJ11-aansluiting die met deze computer zijn meegeleverd mogen niet op een ander apparaat worden geïnstalleerd.

WWAN-kennisgeving in China

重要信息: 本公司建议用户通过官方渠道进行系统更新, 非官方渠道的更新可能会带来安全风险。

Kennisgeving over radioapparatuur in China

型号核准代码显示在产品本体的铭牌上

Kennisgeving voor gebruikers in Japan

V-2 規定適合の場合

この装置は、クラス B 情報技術装置です。この装置は、家庭環境で使用することを目的としていますが、この装置がラジオやテレビジョン受信機に近接して使用されると、受信障害を引き起こすことがあります。

取り扱い説明書に従って正しい取り扱いをして下さい。

VCCI-B

VCCI32-1 規定適合の場合

この装置は、クラス B 機器です。この装置は、住宅環境で使用することを目的としていますが、この装置がラジオやテレビジョン受信機に近接して使用されると、受信障害を引き起こすことがあります。

取り扱い説明書に従って正しい取り扱いをして下さい。

VCCI-B

5GHz 帯を使用する特定無線設備は屋内使用に限られています。この機器を屋外で使用する場合は電波法で禁じられています。

Certificeringsmerken voor draadloos LAN, draadloos WAN en Bluetooth®

この機器は、技術基準適合証明または工事設計認証を受けた無線設備を搭載しています。

This product contains certified radio equipment.



Some products may use electronic regulatory labels (e-labels). To view the certification mark and numbers on an e-label, please refer to the previous “Accessing regulatory labels” section.

一部の製品では、電子規定ラベル(eラベル)が使用されています。eラベルの技適マークと認証番号を確認するには、「規定ラベルの確認」の項目をご覧ください

Kennisgeving voor gebruikers in Mexico

Declaración para México

La operación de este equipo está sujeta a las siguientes dos condiciones: (1) es posible que este equipo o dispositivo no cause interferencia perjudicial y (2) este equipo o dispositivo debe aceptar cualquier interferencia, incluyendo la que pueda causar su operación no deseada.

Aviso sobre conexiones inalámbricas para México:

En el caso de PC de escritorio, equipos All-in-One, terminales de punto de venta, thin clients y workstations en uso normal e instalados con un dispositivo de transmisión y recepción de radio, una distancia de separación de 20 cm garantiza que los niveles de exposición a radiofrecuencia cumplan con los requisitos de México.

Voorschriften voor Eurazië

De volgende kennisgevingen zijn mogelijk van toepassing op producten die worden verkocht in de Euraziatische Unie.

Производитель и дата производства



HP Inc.

Адрес: 1501 Page Mill Road, Palo Alto, California 94304, U.S.

Дата производства зашифрована в 10-значном серийном номере, расположенном на наклейке со служебной информацией изделия.

4-я, 5-я и 6-я цифры обозначают год и неделю производства. 4-я цифра обозначает год, например, «3» обозначает, что изделие произведено в «2013» году.

5-я и 6-я цифры обозначают номер недели в году производства, например, «12» обозначает «12-ю» неделю.

Өндіруші және өндіру мерзімі

HP Inc.

Мекенжайы: 1501 Page Mill Road, Palo Alto, California 94304, U.S.

Өнімнің жасалу мерзімін табу үшін өнімнің қызмет көрсету жапсырмасындағы 10 таңбадан тұратын сериялық нөмірін қараңыз.

4-ші, 5-ші және 6-шы сандар өнімнің жасалған жылы мен аптасын көрсетеді. 4-ші сан жылын көрсетеді, мысалы «3» саны «2013» дегенді білдіреді.

5-ші және 6-шы сандар берілген жылдың қай аптасында жасалғанын көрсетеді, мысалы, «12» саны «12-ші» апта дегенді білдіреді.

Местные представители:

Россия: ООО "ЭйчПи Инк",

Российская Федерация, 125171, г. Москва, Ленинградское шоссе, 16А, стр.3,

телефон/факс: +7 495 797 35 00 / +7 499 92132 50

Казахстан: Филиал компании "ЭйчПи Глобал Трэйдинг Би.Ви.", Республика Казахстан, 050040, г.

Алматы, Бостандыкский район, проспект Аль-Фараби, 77/7,

телефон/факс: +7 727 355 35 52

Жергілікті өкілдіктері:

Ресей: ООО "ЭйчПи Инк",

Ресей Федерациясы, 125171, Мәскеу, Ленинград шоссесі, 16А блок 3,

Телефон/факс: +7 495 797 35 00 / +7 499 92132 50

Қазақстан: "ЭйчПи Глобал Трэйдинг Би.Ви. "компаниясының Қазақстандағы филиалы, Қазақстан Республикасы, 050040, Алматы к., Бостандық, Әл-Фараби даң.ылы, 77/7,
Телефон/факс: +7 727 355 35 52

Singapore, kennisgeving over draadloze communicatie

Schakel alle WWAN-apparatuur uit wanneer u aan boord van een vliegtuig bent. Het gebruik van deze apparaten aan boord van een vliegtuig is illegaal, kan de bediening van het vliegtuig in gevaar brengen en kan het mobiele netwerk verstoren. Als deze instructie niet in acht wordt genomen, kan dit leiden tot opschorting of weigering van mobiele diensten, juridische maatregelen of beide.

Gebruikers wordt erop gewezen dat zij het gebruik van radioapparatuur moeten beperken in brandstofmagazijnen, chemische fabrieken en op plaatsen waar met explosieven wordt gewerkt.

Net als bij andere mobiele apparatuur voor radiotransmissie geldt dat voor een bevredigende werking van de apparatuur en voor de veiligheid van personeel geen enkel deel van het menselijk lichaam te dicht bij de antennes mag komen als het apparaat in werking is.

Dit apparaat is zo gemaakt dat het voldoet aan de toepasselijke voorschriften voor blootstelling aan radiogolven, gebaseerd op wetenschappelijke richtlijnen waarbij marges zijn aangehouden om de veiligheid van alle mensen te waarborgen, ongeacht hun gezondheid en leeftijd. Deze richtlijnen voor blootstelling aan radiogolven gaan uit van een maateenheid die bekend staat als SAR (specific absorption rate, specifieke absorptiesnelheid). SAR-tests worden uitgevoerd met gestandaardiseerde methoden, waarbij de telefoon in alle gebruikte frequentiebanden uitzendt op zijn hoogste gecertificeerde vermogen. De SAR-gegevens zijn gebaseerd op de standaarden EN50360 en EN50361 van CENELEC, die uitgaan van een limiet van 2 watt per kilogram, gemiddeld over 10 gram weefsel.

Kennisgevingen voor gebruikers in Zuid-Korea

무선적용제품

해당 무선설비가 전파혼신 가능성이 있으므로 인명안전과 관련된 서비스는 할 수 없음 (무선모듈 제품이 설치되어 있는 경우).

몸 가까이에서 장치를 작동할 경우, 비금속 저장 액세서리를 사용하여 장치와 몸 사이에 2.5cm 이상의 거리를 유지하십시오.

Kennisgeving voor draadloze communicatie in Thailand

เครื่องโทรคมนาคมและอุปกรณ์นี้ มีความสอดคล้องตามมาตรฐานหรือข้อกำหนดของ กสทช.

(This telecommunication equipment conforms to the requirements of NBTC.)

เครื่องวิทยุคมนาคมนี้มีระดับการแผ่คลื่นแม่เหล็กไฟฟ้าสอดคล้องตามมาตรฐานความปลอดภัยต่อสุขภาพของมนุษย์จากการใช้เครื่องวิทยุคมนาคมที่คณะกรรมการกิจการโทรคมนาคมแห่งชาติประกาศกำหนด

This radio communication equipment has the electromagnetic field strength in compliance with the Safety Standard for the Use of Radio communication Equipment on Human Health announced by the National Telecommunications Commission.

NCC-kennisgevingen Taiwan

De volgende kennisgevingen zijn van toepassing op Taiwan.

無線 LAN 802.11 裝置/藍牙裝置/短距離通訊裝置:

取得審驗證明之低功率射頻器材，非經核准，公司、商號或使用者均不得擅自變更頻率、加大功率或變更原設計之特性及功能。低功率射頻器材之使用不得影響飛航安全及干擾合法通信；經發現有干擾現象時，應立即停用，並改善至無干擾時方得繼續使用。前述合法通信，指依電信管理法規定作業之無線電通信。低功率射頻器材須忍受合法通信或工業、科學及醫療用電波輻射性電機設備之干擾。

應避免影響附近雷達系統之操作。

高增益指向性天線只得應用於固定式點對點系統。

減少電磁波影響，請妥適使用。

Kennisgeving voor gebruikers die met het vliegtuig reizen

Elke luchtvaartmaatschappij heeft eigen regels ten aanzien van het gebruik van elektronische apparatuur aan boord van vliegtuigen.

Kennisgeving over door de gebruiker vervangbare accu's

Wanneer een accu het einde van de levensduur heeft bereikt, mag de accu niet bij het normale huishoudelijke afval worden gedeponeerd. Neem de plaatselijke wet- en regelgeving voor het afvoeren van computeraccu's in acht.

HP beveelt haar klanten aan gebruikte elektronische hardware, originele HP inktcartdigen en oplaadbare batterijen te recyclen. Meer informatie over recyclingprogramma's vindt u op de website van HP op <http://www.hp.com/recycle>.

Raadpleeg de gebruikershandleiding bij het product voor informatie over het verwijderen van een door de gebruiker vervangbare accu.

Kennisgevingen over de in de fabriek verzegelde accu

Een of meerdere accu's in dit product kunnen niet makkelijk door de gebruiker zelf worden vervangen. Als u de accu verwijdert of vervangt, kan dit invloed hebben op uw garantie. Als de accu leeg is, neemt u contact op met HP Ondersteuning.

Wanneer een accu het einde van de levensduur heeft bereikt, mag de accu niet bij het normale huishoudelijke afval worden gedeponeerd. U dient zich te houden aan de regels over het inleveren van klein chemisch afval.

Laserspecificaties

Gebruik deze kennisgeving om te waarschuwen voor mogelijke blootstelling aan straling door onjuist lasergebruik.

 **WAARSCHUWING!** Het gebruik van bedieningsmechanismen of aanpassingen, alsmede de uitvoering van procedures die niet in de installatiehandleiding van het laserproduct worden beschreven, kan blootstelling

aan schadelijke straling tot gevolg hebben. U kunt als volgt het risico van blootstelling aan gevaarlijke straling verminderen:

- Probeer de behuizing van de module niet open te maken. Het apparaat bevat binnenin geen componenten waar u als gebruiker onderhoud aan kunt uitvoeren.
- Voer met het laserapparaat geen bedieningshandelingen uit, breng er geen veranderingen in aan of voer er geen procedures mee uit die niet in de installatiehandleiding van het laserproduct worden behandeld.
- Laat alleen bevoegde serviceproviders reparaties aan de eenheid uitvoeren.

Dit product kan zijn geleverd met een optisch opslagapparaat (bijvoorbeeld een cd- of dvd-drive) en/of een glasvezel-transceiver. Elk apparaat dat een laser bevat, is geclassificeerd als een Klasse 1 laserproduct conform IEC/EN 60825-1 en voldoet aan de veiligheidsvoorschriften van deze standaard.

Elk laserproduct voldoet aan de Amerikaanse FDA-voorschriften van 21 CFR 1040.10 en 1040.11, of voldoet aan die voorschriften uitgezonderd afwijkingen op grond van Laser Notice No. 50, d.d. 24 juni 2007 of Laser Notice No. 56, d.d. 8 mei 2019.

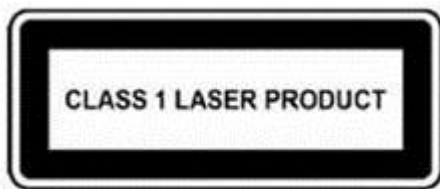

Goedkeuringen voor het telecommunicatieapparaat

Het apparaat voor telecommunicatie in de computer is goedgekeurd voor telefoonnetwerken in de landen en regio's waarvan een keurmerk is geplaatst op het productlabel aan de onderzijde van de computer of het modem.

Raadpleeg de gebruikershandleiding van het product om te controleren of het product is geconfigureerd voor het land of de regio waar het product zich bevindt. Als u een ander land of een andere regio kiest dan het land of de regio waarin u de computer zult gebruiken, kan dit ertoe leiden dat het modem wordt geconfigureerd op een manier die in strijd is met de voorschriften/wetgeving op het gebied van telecommunicatie van het desbetreffende land of de desbetreffende regio. Bovendien bestaat de mogelijkheid dat het modem niet naar behoren functioneert als niet de juiste instelling voor land of regio is gekozen. Als bij het selecteren van een land of regio het bericht verschijnt dat de instelling voor het land of de regio niet wordt ondersteund, betekent dit dat het modem niet is goedgekeurd voor dit land of deze regio en dus niet mag worden gebruikt.

Kennisgevingen over het modem

Canada, Japan, Nieuw-Zeeland en de Verenigde Staten hebben hun eigen reeks kennisgevingen voor modems.

Kennisgevingen over het modem voor gebruikers in de Verenigde Staten

Dit apparaat voldoet aan deel 68 van de FCC-voorschriften en aan de voorschriften van ACTA. Aan de onderzijde van de computer of het modem bevindt zich een label met een productidentificatiecode die als volgt is opgebouwd: US:AAAEQ##TXXXX. Geef deze informatie door aan de telefoonmaatschappij als u hierom wordt gevraagd.

Van toepassing zijnde certificering van de aansluiting: USOC = RJ11C. Connectoren en aansluitingen die worden gebruikt om dit apparaat aan te sluiten op het voorhanden zijnde lichtnet en telefoonnetwerk, moeten voldoen aan de voorschriften van deel 68 van de FCC en aan de voorschriften van ACTA. Bij dit product worden een telefoonkabel en een modulaire stekker geleverd. Deze zijn ontworpen voor een compatibele modulair stopcontact dat ook aan de voorschriften voldoet. Raadpleeg de installatie-instructies voor meer informatie.

De REN wordt gebruikt om het aantal apparaten te bepalen dat kan worden aangesloten op een telefoonlijn. Te veel REN's op een telefoonlijn kunnen ertoe leiden dat apparaten niet reageren op binnenkomende oproepen. Voor de meeste locaties geldt dat het aantal REN's niet meer dan vijf (5,0) mag bedragen. Neem contact op met de plaatselijke telefoonmaatschappij als u wilt weten hoeveel apparaten er kunnen worden aangesloten op een lijn. Voor producten die na 23 juli 2001 zijn goedgekeurd maakt de REN voor het product deel uit van de productcode: US:AAAEQ##TXXXX. De cijfers die worden weergegeven met ## zijn de REN zonder decimale punt (bijvoorbeeld 03 is een REN van 0,3). Voor producten die eerder zijn gefabriceerd, wordt de REN apart weergegeven op het label.

Als dit HP-apparaat schade toebrengt aan het telefoonnetwerk, wordt u van tevoren op de hoogte gesteld dat de service tijdelijk niet wordt voortgezet. Als het echter niet haalbaar is u vooraf op de hoogte te brengen, wordt u in elk geval zo snel mogelijk op de hoogte gebracht. Ook wordt u erop gewezen dat u het recht hebt een klacht in te dienen bij de FCC.

De telefoonmaatschappij kan de faciliteiten, apparatuur, werkwijze of procedures wijzigen, wat invloed kan hebben op het functioneren van de apparatuur. Als dit gebeurt, wordt u vooraf op de hoogte gesteld, zodat u de nodige maatregelen kunt nemen en u geen hinder ondervindt.

Als u problemen ondervindt met deze apparatuur, belt u de technische ondersteuning. Als dit apparaat schade toebrengt aan het telefoonnetwerk, wordt u mogelijk door de telefoonmaatschappij verzocht de apparatuur los te koppelen totdat het probleem is verholpen. U dient reparaties aan de apparatuur alleen uit te voeren zoals specifiek is besproken in het gedeelte Probleemoplossing van de gebruikershandleiding, als die is meegeleverd.

Voor verbinding via lijnen van derden gelden tarieven die door de overheid worden bepaald. Neem contact op met het nutsbedrijf, de plaatselijke overheid of de betreffende onderneming voor meer informatie.

Als uw woning is voorzien van speciale beveiligingsapparatuur die is aangesloten op de telefoonlijn, controleert u of het installeren van de HP-apparatuur geen invloed heeft op de beveiligingsinstallatie. Als u vragen hebt over de beveiligingsinstallatie, neemt u contact op met de telefoonmaatschappij of met een erkende installateur.

Volgens de Telephone Consumer Protection Act van 1991 zijn personen niet gerechtigd berichten te verzenden via een computer of ander elektronisch apparaat, inclusief een faxapparaat, tenzij in de onder- of bovenmarge van elke verzonden pagina van dat bericht of op de eerste pagina van het bericht de datum en tijd worden vermeld waarop het bericht is verzonden, alsmede de identificatie van het bedrijf, de instantie of de persoon die het bericht verzendt en het telefoonnummer van het verzendende apparaat of het bedrijf, de instantie of de persoon. (Het vermelde telefoonnummer mag geen 900-nummer zijn of een ander nummer waarvan de gesprekskosten hoger zijn dan de lokale of interlokale gesprekskosten.)

Volg de procedure in de instructies voor de faxsoftware als u deze gegevens wilt invoeren in uw faxapparaat.

Kennisgevingen over het modem voor gebruikers in Canada

Deze apparatuur voldoet aan de toepasselijke technische specificaties van Industry Canada.

De aansluitfactor (Ringer Equivalence Number, REN) is een indicatie van het maximale aantal apparaten dat kan worden aangesloten op een telefooninterface. Het uiteinde van een interface kan bestaan uit elke combinatie van apparaten die alleen afhankelijk zijn van de vereiste dat de som van de REN's van alle apparaten niet boven de 5 uitkomt. De REN voor deze terminalapparatuur is 1,0.

Kennisgevingen over het modem voor gebruikers in Japan

Als de computer aan de onderkant niet is voorzien van een Japans keurmerk, raadpleegt u de keurmerken hieronder.

De Japanse certificeringsmarkering voor het V.92K Data/Fax-modem wordt hieronder weergegeven:



Als de computer aan de onderkant niet is voorzien van een Japans keurmerk, raadpleegt u de keurmerken hieronder.

De Japanse certificeringsmarkering voor de LSI Corporation PCI-SV92EX Soft-modem wordt hieronder weergegeven:



Kennisgevingen over het modem voor gebruikers in Nieuw-Zeeland

Het toekennen van een Telepermit voor eindapparatuur betekent alleen dat Telecom heeft erkend dat het product voldoet aan de minimumeisen voor de verbinding met het netwerk.

Het geeft geen goedkeuring van het product door Telecom aan, noch biedt het een vorm van garantie. Met name garandeert de Telepermit niet dat het product goed functioneert in combinatie met andere producten van een andere fabrikant of een ander model waarvoor ook een Telepermit is verstrekt.

Met deze apparatuur kunnen in geen enkele situatie hogere snelheden worden bereikt dan waarvoor de apparatuur ontworpen is. Telecom aanvaardt geen aansprakelijkheid, mochten er in dergelijke omstandigheden moeilijkheden ontstaan.

Als dit apparaat is uitgerust met pulskiezen, let er dan op dat er geen garantie is dat Telecom-lijnen pulskiezen altijd zullen blijven ondersteunen.

Als deze apparatuur is aangesloten op dezelfde lijn als andere apparatuur, kan het gebruik van pulskiezen aanleiding geven tot belgerinkel of geluiden en kan het ook voor het vals beantwoorden zorgen. Mochten dergelijke problemen zich voordoen, dient de gebruiker *geen* contact op te nemen met de storingsdienst van Telecom.

Sommige voorwaarden voor een Telepermit van Telecom hebben betrekking op de apparatuur (de computer) waarmee het product wordt gebruikt. Om te voldoen aan de specificaties van Telecom moet de computer als volgt zijn ingesteld:

- Er mag niet meer dan tien keer achtereenvolgend naar hetzelfde nummer worden gebeld per half uur.
- De verbinding moet minstens 30 seconden verbroken zijn tussen het einde van een poging en de start van een nieuwe poging.

- Wanneer automatisch naar verschillende nummers wordt gebeld, moet de verbinding minstens vijf seconden verbroken zijn tussen het einde van een poging en de start van een nieuwe poging.
- De apparatuur moet zo zijn ingesteld dat oproepen gegarandeerd worden beantwoord tussen 3 en 30 seconden na ontvangst (dus ingesteld tussen 2 en 10).

Spraakondersteuning

Alle personen die dit apparaat gebruiken voor het opnemen van telefoongesprekken moeten voldoen aan de Nieuw-Zeelandse wetgeving.

Dit vereist dat ten minste één partij in het gesprek zich ervan bewust is dat het wordt opgenomen. Daarnaast moet worden voldaan aan de in de Privacy Act uit 1993 opgesomde principes met betrekking tot de aard van de persoonlijke gegevens die worden verzameld, het doel van het verzamelen, hoe de gegevens zullen worden gebruikt en wat er aan een andere partij openbaar wordt gemaakt.

Dit apparaat mag niet zo worden ingesteld dat er automatische oproepen worden gedaan aan de 111-nooddienst van Telecom.

Kennisgeving Macrovision Corporation

Dit product bevat technologie voor bescherming van het auteursrecht die wordt beschermd door bepaalde patenten in de Verenigde Staten en andere rechten op intellectueel eigendom die in het bezit zijn van Macrovision Corporation en andere eigenaars.

Gebruik van deze technologie voor het beveiligen van auteursrechtelijk beschermd materiaal moet worden goedgekeurd door Macrovision Corporation en is enkel bedoeld voor thuisgebruik en ander beperkt kijkgebruik, tenzij anders is goedgekeurd door Macrovision Corporation. Nabouwen of demonteren is verboden.

2 Veiligheidsvoorschriften

Voor uw productdocumentatie is mogelijk een of meer van deze veiligheidskennisgevingen vereist.

Belangrijke veiligheidsinformatie

Deze kennisgevingen kunnen op veel producten van toepassing zijn.

⚠ WAARSCHUWING! Lees de *handleiding voor veiligheid en comfort* om het risico op ernstig letsel te verminderen. Hierin worden de juiste installatie van het workstation, een goede lichaamshouding en goede gewoonten wat betreft gezondheid en werk voor computergebruikers beschreven. Ook wordt er belangrijke elektrische en mechanische veiligheidsinformatie gegeven. Deze handleiding vindt u op internet op <http://www.hp.com/ergo> en op de documentatie-cd die bij het apparaat is geleverd.

De computer kan zwaar zijn; zorg ervoor dat u ergonomisch correcte instructies voor tillen volgt wanneer u deze verplaatst.

Installeer de computer dicht bij een geaard stopcontact. Het geaarde netsnoer is het belangrijkste geaarde ontkoppelende apparaat van uw computer en moet te allen tijde gemakkelijk toegankelijk zijn. Als het netsnoer dat is meegeleverd met uw computer een geaarde stekker heeft, moet het netsnoer altijd worden aangesloten op een goed geaard stopcontact om het risico op een elektrische schok te voorkomen.

Om de kans op een elektrische schok van het telefoonnetwerk te beperken, steekt u de computer in het stopcontact voordat u deze op de telefoonlijn aansluit. Koppel ook de telefoonlijn los voordat u de computer loskoppelt van het stopcontact.

Koppel het modemsnoer altijd los van het telefoonsysteem voordat u de klep van de computer plaatst of verwijdert.

Gebruik de computer niet als de klep verwijderd is.

Voor uw veiligheid moet u de computer altijd loskoppelen van de voedingsbron en van alle telecommunicatiesystemen (zoals telefoonlijnen), netwerken of modems voordat u onderhoudsprocedures uitvoert. Door dit na te laten riskeert u persoonlijk letsel of beschadiging van de apparatuur. Er bevinden zich gevaarlijke spanningsniveaus in de voedingsbron en het modem van dit product.

Als de belasting van de systeemvoeding de specifieke vermogens van de configuratie overschrijdt, kan het systeem om veiligheidsredenen tijdelijk een aantal USB-poorten uitschakelen.

⚠ WAARSCHUWING! Beperk bij gebruik van dit apparaat het risico van brand, elektrische schokken en letsel door altijd de basisveiligheidsmaatregelen op te volgen, waaronder:

- Gebruik dit product niet in de buurt van water—bijvoorbeeld bij een badkuip, wasbak, aanrecht of wastiel, in een natte kelder of bij een zwembad.
- Gebruik dit product niet tijdens onweer. Er bestaat een klein risico op een elektrische schok door blikseminslag.
- Gebruik dit product niet om een gaslek te melden op het moment dat u zich in de buurt van het lek bevindt.

- Ontkoppel altijd de modemkabel voordat u de behuizing van het apparaat opent of een niet-geïsoleerde modemkabel, aansluiting of intern onderdeel aanraakt.
- Als er bij dit product geen telefoonkabel is meegeleverd, gebruik dan alleen nr. 26 AWG of een grotere telefoonkabel.
- Sluit geen modem- of telefoonkabel aan op een RJ-45-netwerkconnector.

BEWAAR DEZE INSTRUCTIES.

 **BELANGRIJK:** Wanneer uw computer voorzien is van een spanningschakelaar voor gebruik bij 115 of 230 V, is de spanningschakelaar vooraf ingesteld voor het voltage van het land of de regio waar de computer aanvankelijk aangeschaft is. Verandering van de voltageschakelaar naar de verkeerde stand kan leiden tot beschadiging van de computer en kan de impliciete garantie op de computer tenietdoen.

Dit product is niet geëvalueerd voor verbinding met een IT-stroomsysteem (een geaard verdeelsysteem zonder directe verbinding met de grond, overeenkomstig de toepasselijke veiligheidsnormen).

Veiligheidswaarschuwing met betrekking tot hitte

Gebruik deze kennisgeving als letsel door overmatige hitte een mogelijkheid is.

 **WAARSCHUWING!** U kunt het risico van letsel door verbranding of van oververhitting van de draagbare computer beperken door de draagbare computer niet op schoot te nemen en de ventilatieopeningen van de computer niet te blokkeren. Gebruik de draagbare computer alleen op een stevige, vlakke ondergrond. Zorg dat de luchtcirculatie niet wordt geblokkeerd door een voorwerp van hard materiaal (zoals een optionele printer naast de computer) of een voorwerp van zacht materiaal (zoals een kussen, een kleed of kleding). Zorg er ook voor dat de netvoedingsadapter tijdens het gebruik niet in contact kan komen met de huid of een voorwerp van zacht materiaal. De mobiele computer en netvoedingsadapter voldoen aan de temperatuurlimieten voor oppervlakken die voor de gebruiker toegankelijk zijn, zoals gedefinieerd door toepasselijke veiligheidsnormen.

 **VOORZICHTIG:** Raak interne hete oppervlakken niet aan voordat de interne oppervlakken zijn afgekoeld tot kamertemperatuur. Zo beperkt u het risico op letsel door hitte.

Kennisgeving over potentiële veiligheidsproblemen

Gebruik deze kennisgeving om gebruikers te waarschuwen voor de mogelijkheid dat een storing niet veilig en gecontroleerd was.

Als u een van de volgende condities opmerkt (of als u andere zorgen over de veiligheid hebt), mag u de computer niet gebruiken: gekraak, geruis of een knallend geluid, of een sterke geur of rook uit de computer. Het is normaal dat deze zaken zich voordoen wanneer een interne elektronische component op een veilige en gecontroleerde manier defect raakt. Deze zaken kunnen echter ook op een potentieel veiligheidsprobleem duiden. Neem niet aan dat het een veilige storing betreft. Schakel de computer uit, koppel deze los van zijn voedingsbron en neem contact op met de technische ondersteuning voor hulp.

Voorwaarden voor Installatie

Raadpleeg de installatie-instructies voordat u deze apparatuur aansluit op de voeding.

 **WAARSCHUWING!** Er kunnen zich bewegende onderdelen en onderdelen onder stroom bevinden in de computer. Schakel de stroomtoevoer tot het apparaat uit voordat u de behuizing verwijdert. Plaats de behuizing terug voordat u de stroomtoevoer weer aansluit.

Kennisgeving over het geluid

Gebruik deze kennisgeving wanneer het geluidsniveau lager is dan aanbevolen of verwacht.

De geluidsdruk (LpA) ligt ver onder 70 dB(A) (positie van de gebruiker, normale werking, volgens ISO 7779). Ga voor gegevens over de geluidsproductie naar de IT ECO-aanduidingen op <http://www.hp.com/go/ted> en selecteer vervolgens een productcategorie in de vervolkeuzelijst.

Kennisgevingen over de accu

Een of meer van deze veiligheidskennisgevingen kunnen van toepassing zijn op de accu van uw product.





-
- ⚠ WAARSCHUWING!** Het product kan een interne lithiummangaandioxide-, vanadiumpentoxide- of een alkalinebatterij of -accu bevatten. Bij onjuist gebruik van de batterij kunnen brand en brandwonden ontstaan.
 - ⚠ WAARSCHUWING!** Probeer de accu niet opnieuw op te laden.
 - ⚠ WAARSCHUWING!** Niet blootstellen aan temperaturen hoger dan 60°C.
 - ⚠ WAARSCHUWING!** Om veiligheidsredenen mag alleen de met de computer meegeleverde accu, een door HP geleverde vervangende accu of een compatibele accu die als accessoire is aangeschaft bij HP bij de computer worden gebruikt. Snel opladen is mogelijk niet beschikbaar bij een niet-compatibele accu of een accu die niet bij HP is aangeschaft.
 - ⚠ WAARSCHUWING!** Probeer niet de accu uit elkaar te halen, te pletten of te doorboren, zorg dat u geen kortsluiting tussen de externe contactpunten veroorzaakt en laat de accu niet in aanraking komen met water of vuur. Zo beperkt u het risico van brand en brandwonden.
 - ⚠ WAARSCHUWING!** Er is explosiegevaar als de accu wordt vervangen door een accu van een onjuist type. Voer afgedankte accu's af volgens de geldende voorschriften.
 - ⚠ WAARSCHUWING!** Alleen vervangen met het HP reserveonderdeel dat voor dit product is ontworpen.
 - ⚠ WAARSCHUWING!** Slik de batterij niet in, dit kan chemische brandwonden tot gevolg hebben.
 - ⚠ WAARSCHUWING!** Dit product bevat een knoopcelbatterij. Als de knoopcelbatterij wordt ingeslikt, kan dit binnen slechts 2 uur ernstige inwendige brandwonden veroorzaken en tot de dood leiden.
 - ⚠ WAARSCHUWING!** Houd nieuwe en gebruikte batterijen uit de buurt van kinderen.
 - ⚠ WAARSCHUWING!** Als het batterijvak niet goed sluit, stopt u met het gebruik van het product en houdt u het buiten bereik van kinderen.
 - ⚠ WAARSCHUWING!** Als u denkt dat batterijen zijn ingeslikt of zich ergens in het lichaam bevinden, roept u onmiddellijk medische hulp in.
 - ⚠ WAARSCHUWING!** Een batterij achterlaten in een omgeving met extreem hoge temperaturen kan leiden tot een explosie of lekkage van brandbare vloeistoffen of gassen.
 - ⚠ WAARSCHUWING!** Wanneer een batterij onderworpen wordt aan een extreem lage luchtdruk, kan dit leiden tot een explosie of lekkage van brandbare vloeistoffen of gassen.
-

Tabel 2-1 Pictogram en beschrijving voor accuverwijdering

Pictogram	Beschrijving
	Batterijen, accu's en accumulators mogen niet worden gedeponeerd bij het normale huishoudelijke afval. Als u de batterijen/accu's wilt inleveren voor hergebruik of op de juiste manier wilt vernietigen, kunt u gebruikmaken van het openbare inzamelingsstelsel voor klein chemisch afval of ze terugsturen naar HP of een geautoriseerde HP Business of Service Partner.

Kennisgevingen over de ventilator

Gebruik een of meer van deze kennisgevingen om gebruikers te waarschuwen voor de gevaren van letsel door ronddraaiende ventilatorbladen.

-  **WAARSCHUWING!**  Houd lichaamsdelen uit de buurt van bewegende onderdelen.
-  **WAARSCHUWING!** Houd alle lichaamsdelen weg van ventilatorbladen.
-  **WAARSCHUWING!** Houd alle lichaamsdelen weg van het bewegingspad.

Kennisgeving over het volumeniveau van headsets en oortelefoons

Deze kennisgeving waarschuwt voor het gevaar van hoge volume-instellingen voor headsets en oortelefoons.

-  **WAARSCHUWING!**  Voorkom gehoorbeschadiging en gebruik bij het luisteren een gematigde volume-instelling.

Wanneer u de volumeregeling en de equalizer naar andere instellingen dan de middenpositie aanpast, vergroot u mogelijk de uitgangsspanning van oor- en hoofdtelefoons en leidt dit tot een hogere geluidsdruk. Alle factoren die invloed hebben op de uitgangsspanning van oor- en hoofdtelefoons en niet door de fabrikant opgegeven zijn (zoals besturingssysteem, equalizersoftware, firmware, driver), kunnen ervoor zorgen dat de uitgangsspanning van oor- en hoofdtelefoons en de geluidsdruk verhoogd wordt.

Laserveiligheid

Voor producten die zijn voorzien van optische schijven of glasvezel-transceivers.

Dit product is mogelijk uitgerust met een optisch opslagapparaat (een cd- of dvd-station) en/of een fiberoptische zendontvanger. Deze bevatten lasers en ze zijn geclassificeerd Laserproducten klasse 1 in overeenstemming met de standaard IEC/EN 60825-1 en ze voldoen aan de daarin opgenomen eisen.

Elk laserproduct voldoet aan de Amerikaanse FDA-voorschriften van 21 CFR 1040.10 en 1040.11, of voldoet aan die voorschriften uitgezonderd afwijkingen op grond van Laser Notice No. 50, d.d. 24 juni 2007 of Laser Notice No. 56, d.d. 8 mei 2019.

-  **WAARSCHUWING!** Het gebruik van bedieningen of aanpassingen of het uitvoeren van andere procedures dan die hierin of in de installatiehandleiding van het laserproduct zijn aangegeven, kan resulteren in blootstelling aan gevaarlijke straling. U kunt als volgt het risico van blootstelling aan gevaarlijke straling verminderen:

- Probeer de behuizing van de module niet open te maken. Het apparaat bevat binnenin geen componenten waar u als gebruiker onderhoud aan kunt uitvoeren.
 - Voer met het laserapparaat geen bedieningshandelingen uit, breng er geen veranderingen in aan of voer er geen procedures mee uit die niet in deze handleiding worden behandeld.
 - Laat alleen officiële servicemonteurs van HP reparaties aan de eenheid uitvoeren.
-

Eisen voor voeding en netsnoeren

Verschillende landen hebben verschillende vereisten voor voedingseenheden en netsnoeren.

Eisen voor netvoeding klasse I aarding

Ter bescherming tegen stroomfouten moet de apparatuur worden verbonden aan een goede geaarde aansluiting. Sluit het netsnoer aan op een gemakkelijk bereikbaar stopcontact. Vervangende snoeren bieden mogelijk een minder afdoende foutbescherming. Gebruik alleen het met dit product meegeleverde netsnoer of een door HP Inc. goedgekeurde vervanging.

Kennisgeving voor gebruikers in Brazilië

Este equipamento deve ser conectado obrigatoriamente em tomada de rede de energia elétrica que possua aterramento (três pinos), conforme a norma nbr abnt 5410, visando a segurança dos usuários contra choques elétricos.

Denemarken

Apparatets stikprop skal tilsluttes en stikkontakt med jord, som giver forbindelse til stikproppens jord.

Finland

Laite on liitettävä suojakoskettimilla varustettuun pistorasiaan.

Noorwegen

Apparatet må tilkoples jordet stikkontakt.

Zweden

Apparaten skall anslutas till jordat uttag.

Eisen voor voeding

De voedingsbronnen op sommige producten zijn voorzien van schakelaars voor de externe voedingsbron. De schakelaar voor spanningskeuze op het product maakt gebruik mogelijk vanaf elke netspanning tussen 100-127 of 200-240 volt wisselstroom. Voedingsbronnen op deze producten die niet over schakelaars voor externe voeding beschikken, zijn uitgerust met interne circuits die de binnenkomende spanning detecteren en automatisch naar de juiste spanning overschakelen.

 **WAARSCHUWING!** Gebruik om veiligheidsredenen alleen de bij de computer geleverde wisselstroomadapter, een door HP geleverde vervangende wisselstroomadapter of een door HP als accessoire geleverde wisselstroomadapter.

China

消费者若使用电源适配器供电, 则应购买配套使用获得 CCC 认证并满足标准要求的电源适配器

Voor gebruik in Noorwegen

Sommige producten zijn ontworpen voor een IT-voedingssysteem met een fase-fasespanning van 230 V.

Vereisten voor de netvoedingskabel

Een of meer van deze kennisgevingen kunnen van toepassing zijn op het netsnoer van uw product.

-
-  **WAARSCHUWING!** U kunt het risico op een elektrische schok of schade aan de apparatuur als volgt beperken:
- Sluit het netsnoer aan op een geaard stopcontact dat gemakkelijk te bereiken is.
 - Sluit de stroom af van de computer door het netsnoer los te koppelen van het stopcontact.
 - Als bij het product een geaard netsnoer met een geaarde stekker is geleverd, sluit u het netsnoer aan op een geaard stopcontact. Probeer niet de aarding te omzeilen, bijvoorbeeld door adapters of stekkerdozen zonder aarding te gebruiken. De aarding is een belangrijke veiligheidsvoorziening.
-

Het netsnoer dat bij het product is geleverd, voldoet aan de eisen die worden gesteld in het land waarin u de apparatuur hebt gekocht. Gebruik alleen het netsnoer dat bij het product is geleverd of een goedgekeurd vervangend netsnoer van HP Inc. of een door HP Inc. goedgekeurde bron. Ga voor bestelnummers van vervangende componenten naar <http://www.hp.com/support>.

Netsnoeren voor gebruik in andere landen moeten voldoen aan de vereisten van het land waar u het product gebruikt. Neem voor meer informatie over de vereisten voor netvoedingskabels contact op met uw geautoriseerde HP leverancier, verkoper of aanbieder van diensten.

-
-  **WAARSCHUWING!** Gebruik geen netsnoeren van andere producten.

Netsnoeren die niet overeenkomen kunnen leiden tot een schok en brandgevaar veroorzaken.

De volgende eis is van toepassing op alle landen:

- ▲ Het netsnoer moet worden goedgekeurd door een officiële instantie die verantwoordelijk is voor evaluatie in het land waar de netsnoerset moet worden geïnstalleerd.

Zorg ervoor dat niemand per ongeluk op het netsnoer kan gaan staan en dat geen zware voorwerpen op of tegen het netsnoer kunnen worden geplaatst. Let vooral op de plaats van de stekker, het stopcontact en het punt waar het netsnoer uit het product komt.

-
-  **WAARSCHUWING!** Gebruik dit product niet met een beschadigde netsnoerset. Als de netsnoerset op enige wijze beschadigd, moet u deze onmiddellijk vervangen. Beschadigde snoeren kunnen leiden tot blootstelling van de gebruiker aan gevaren.
-

Kennisgeving over het netsnoer

Als er geen netsnoer is geleverd voor de computer of voor een extern voedingsaccessoire dat bedoeld is voor gebruik met de computer, moet u een netsnoer aanschaffen dat is goedgekeurd voor gebruik in uw land of regio.

Het netsnoer moet geschikt zijn voor het product en voor de netspanning en de stroomsterkte die zijn vermeld op het label met de elektrische specificaties van het product. De spanning- en stroomspecificaties van het netsnoer moeten hoger zijn dan de op het product aangegeven spanning- en stroomspecificatie. Bovendien moet de diameter van het snoer minimaal **0,75 mm²/18 AWG** zijn en het snoer moet tussen **1,0 m** (3,2 ft) en **2 m** (6,56 ft) lang zijn. Neem contact op met een geautoriseerde serviceaanbieder voor meer informatie over de vereisten voor netsnoeren.

Zorg ervoor dat er niemand per ongeluk op het netsnoer kan gaan staan en dat geen zware voorwerpen op of tegen het netsnoer kunnen worden geplaatst. Let vooral op de plaats van de stekker, het stopcontact en het punt waar het netsnoer uit het product komt.

Netstekker van externe HP voeding

Het diagram geeft de gelijkstroomstekker van de externe HP voeding weer.



Japan, kennisgeving over netsnoer

製品には、同梱された電源コードをお使い下さい。

同梱された電源コードは、他の製品では使用出来ません。

Netsnoervereisten voor gebruikers in Japan

Als u dit product in Japan wilt gebruiken, mag u alleen het netsnoer gebruiken dat bij het product wordt geleverd.

⚠ VOORZICHTIG: Gebruik het netsnoer dat bij dit product wordt geleverd, niet voor andere producten.

Gevaar voor klemzetten

Gebruik deze kennisgeving om te waarschuwen voor de mogelijkheid op verwondingen door knijpen.

⚠ WAARSCHUWING! Let op gevaarlijke gebieden voor knijpen. Houd vingers uit de buurt van sluitende onderdelen.

Bescherming voor tv-antenneverbindingen

Voor tv-antenneverbindingen kunnen verschillende veiligheidskennisgevingen gelden.

Externe aarding tv-antenne

Als er een externe antenne of kabelsysteem aangesloten is op het apparaat, controleer dan of de antenne of het kabelsysteem elektrisch geaard is ter bescherming tegen spanningsstoten en opgebouwde statische ladingen.

Artikel 810 van de National Electrical Code, ANSI/NFPA 70 bevat informatie met betrekking tot de juiste elektrische aarding van de mast en ondersteunende structuur, het aarden van de aansluitdraad op een antenne-afvoereenheid, de grootte van de aardingsgeleiders, de locatie van de antenne-afvoereenheid, verbinding met aardingselektroden en vereisten voor de geaarde elektrode.

Bliksembeveiliging

Voor extra bescherming van een apparaat tijdens onweer of wanneer het apparaat gedurende langere tijd niet wordt gebruikt, haalt u de stekker van het apparaat uit het stopcontact en koppelt u de antenne of het kabelsysteem los. Zo kunt u schade aan het apparaat door een blikseminslag of door vermogenssprongen voorkomen.

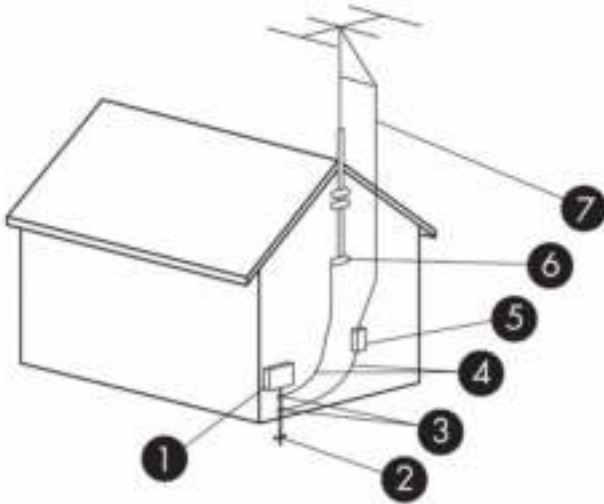

Tabel 2-2 Aarding van de antenne

Referentie	Aardingscomponent
1	Elektrische service-apparatuur
2	Elektrisch aardingselektrodesysteem (NEC Art 250, Deel III)
3	Aardingsklemmen
4	Aardingsgeleiders (NEC-gedeelte 810.21)
5	Antenne-afvoereenheid (NEC-gedeelte 810.20)
6	Aardingsklem
7	Aansluitdraad voor de antenne

Opmerking voor de installateur van het CATV-systeem

Deze herinnering is bedoeld om de installateur van het CATV-systeem te wijzen op sectie 820.93 van de National Electric Code. Deze bevat richtlijnen voor de juiste aarding en geeft aan dat de afscherming van de coaxkabel moet worden aangesloten op het aardingssysteem van het gebouw, zo dicht mogelijk bij het punt waar de kabel praktischerwijs het gebouw binnenkomt.

Reisbeperkingen

Gebruik deze kennisgeving om te waarschuwen voor de mogelijkheid van ernstig letsel door de adaptersets.

⚠ WAARSCHUWING! Gebruik voor de computer geen adaptersets die voor andere apparaten zijn bedoeld, om het risico van een elektrische schok, brand of schade aan de apparatuur te beperken.

Veiligheidsvoorschriften voor gebruikers in China

HP 工作站使用安全手册

使用须知

欢迎使用惠普工作站，为了您及仪器的安全，请您务必注意如下事项：

1. 仪器要和地线相接，要使用有正确接地插头的电源线，使用中国国家规定的 220V 电源。
2. 避免高温和尘土多的地方，否则易引起仪器内部部件的损坏。
3. 避免接近高温，避免接近直接热源，如直射太阳光、暖气等其它发热体。
4. 不要有异物或液体落入机内，以免部件短路。
5. 不要将磁体放置于仪器附近。

警告

为防止火灾或触电事故，请不要将该机放置于淋雨或潮湿处

如果您按照以上步骤操作时遇到了困难，或想了解其它产品性能，请在以下网页上寻找相关信息：<http://www.hp.com.cn>

或联系我们

中国惠普有限公司
地址：北京朝阳区建国路 112 号中国惠普大厦
电话：010-65643888

Kennisgeving van hoogte in China

海拔警告仅适用于在海拔 2000m 以下地区使用的产品



海拔警告仅适用于在海拔 2000m 以下地区使用的产品。

Kennisgeving van tropen in China

热带警告仅适用于在非热带气候条件下使用的产品。



热带警告仅适用于在非热带气候条件下使用的产品。

Kennisgeving kabelaarding in Noorwegen en Zweden voor producten met een tv-tuner

Noorwegen en Zweden vereisen een galvanische scheiding voor aarding.

⚠ VOORZICHTIG: Ter vermindering van het risico op veiligheidsproblemen dient een galvanische scheiding te worden gebruikt bij aansluiting op een kabel distributiesysteem.

Kennisgeving van gezichtsvermogen in Taiwan

Deze kennisgeving van gezichtsvermogen is van toepassing op producten in Taiwan.

使用過度恐傷害視力

注意事項:

- (1) 使用 30 分鐘請休息 10 分鐘。
- (2) 未滿 2 歲幼兒不看螢幕, 2 歲以上每天看螢幕不要超過 1 小時。

3 Milieuvoorschriften

Dit hoofdstuk bevat land - en regio specifieke kennisgevingen over het milieu en informatie over normen. Sommige van deze voorschriften gelden mogelijk niet voor uw product.

Recyclen van elektronische hardware, verpakkingen en accu's

Klanten worden door HP aanbevolen om gebruikte elektronische hardware, originele HP printercartridges en oplaadbare batterijen te recyclen.

Ga voor meer informatie over recyclingprogramma's naar <http://www.hp.com/recycle>.

Ga naar <http://www.hp.com/jp/hardwarerecycle/> voor meer informatie over het recyclen van het product in Japan.

Afvoeren van afgedankte apparatuur door gebruikers

Gebruik deze kennisgeving om het pictogram te verklaren dat verband houdt met het verwijderen van afval.

Tabel 3-1 Pictogram van het afvoeren van afval van apparatuur en de beschrijving daarvan

Pictogram	Beschrijving
	Dit symbool betekent dat het product niet mag worden gedeponerd bij het overige huishoudelijke afval. Bescherm de gezondheid en het milieu door gebruikte apparatuur in te leveren bij een hiervoor bestemd inzamelpunt voor het recyclen van gebruikte elektrische en elektronische apparatuur. Neem voor meer informatie contact op met uw gemeentereinigingsdienst of ga naar http://www.hp.com/recycle .

Afvoeren van alkalinebatterijen voor Brazilië

Não descarte o produto eletrônico em lixo comum



Este produto eletroeletrônico e seus componentes não devem ser descartados no lixo comum, pois embora estejam em conformidade com padrões mundiais de restrição a substâncias nocivas, podem conter, ainda que em quantidades mínimas, substâncias impactantes ao meio ambiente. Ao final da vida útil deste produto, o usuário deverá entregá-lo à HP. A não observância dessa orientação sujeitará o infrator às sanções previstas em lei. Após o uso, as pilhas e/ou baterias dos produtos HP deverão ser entregues ao estabelecimento comercial ou rede de assistência técnica autorizada pela HP.

Para maiores informações, inclusive sobre os pontos de recebimento, acesse: <http://www.hp.com.br/reciclar>

Hergebruik hardwaregegevens Brazilië

Não descarte o produto eletrônico em lixo comum



Este produto eletroeletrônico e seus componentes não devem ser descartados no lixo comum, pois embora estejam em conformidade com padrões mundiais de restrição a substâncias nocivas, podem conter, ainda que em quantidades mínimas, substâncias impactantes ao meio ambiente. Ao final da vida útil deste produto, o usuário deverá entregá-lo à HP. A não observância dessa orientação sujeitará o infrator às sanções previstas em lei. Após o uso, as pilhas e/ou baterias dos produtos HP deverão ser entregues ao estabelecimento comercial ou rede de assistência técnica autorizada pela HP.

Para maiores informações, inclusive sobre os pontos de recebimento, acesse: <http://www.hp.com.br/reciclar>

Taiwanese kennisgeving over hergebruik van batterijen

Deze kennisgeving bevat de voorschriften voor de productie en recycling van accu's in Taiwan.

Tabel 3-2 Pictogram voor accurecycling Taiwan en de daarbij horende beschrijving

Pictogram	Beschrijving
 廢電池請回收	Het EPA van Taiwan verplicht bedrijven die droge accu's produceren of importeren om, in overeenstemming met artikel 15 van de Waste Disposal Act, het kringloopsymbool te vermelden op verkochte, weggegeven of bij een aanbieding gebruikte accu's. Neem contact op met een gekwalificeerde Taiwanese recycler voor de correcte afvoer van accu's.

WEEE-voorschrift voor Turkije

Türkiye Cumhuriyeti: AEEE Yönetmeliğine Uygundur

ENERGY STAR® -keurmerk (alleen bepaalde producten)

ENERGY STAR is een vrijwillig programma van het Amerikaanse U.S. Environmental Protection Agency (EPA) dat bedrijven en personen helpt om geld te besparen en ons klimaat te beschermen door zuinig om te springen met energie.

Producten die het ENERGY STAR-keurmerk voeren, voorkomen emissies van broeikasgassen door te voldoen aan strikte energiezuinigheidscriteria die zijn opgesteld door het U.S. Environmental Protection Agency. Als ENERGY STAR Partner heeft HP Inc. bepaald dat de producten met het ENERGY STAR-logo voldoen aan de Amerikaanse EPA-normen conform de toepasselijke ENERGY STAR-richtlijnen voor energiebesparing. Het volgende logo staat op alle computers die het ENERGY STAR-keurmerk dragen:



Een belangrijk vereiste van ENERGY STAR voor computerproducten is energiebeheer waarmee het energieverbruik aanzienlijk wordt verminderd als het product niet in gebruik is. Met energiebeheer kan

een computer, na een vastgestelde periode van inactiviteit, automatisch naar een energiebesparende 'slaapstand' of andere energiebesparende modus schakelen. De energiebeheervoorzieningen zijn als volgt vooraf ingesteld wanneer de computer op netvoeding werkt:

Tabel 3-3 Vooraf ingestelde energiebeheervoorzieningen wanneer de computer op netvoeding werkt

Computertype	Tijd voor het activeren van de monitorslaapstand	Tijd voor het activeren van de computerslaapstand (minuten)	Opstarten vanuit de slaapmodus
Notebooks, mobiele werkstations	De slaapstand activeren na <= 15 minuten (kan per model verschillen)	De slaapstand activeren na <= 30 minuten (kan per model verschillen)	Product komt uit de slaapstand als u op de aan-uitknop of slaapstandknop drukt. Als Wake-on-Lan (WOL) is ingeschakeld, kan het systeem uit de slaapstand komen als reactie op een netwerksignaal.
Tablets/Slates	De slaapstand activeren na <= 1 minuut	Niet van toepassing	Niet van toepassing
Desktopcomputers, geïntegreerde desktopcomputers, werkstations	De slaapstand activeren na <= 15 minuten (kan per model verschillen)	De slaapstand activeren na <= 30 minuten (kan per model verschillen)	De slaapstand van het product wordt beëindigd door een interactie van de gebruiker met elk invoerapparaat, waaronder de muis of het toetsenbord. Als Wake-on-Lan (WOL) is ingeschakeld, kan het systeem uit de slaapstand komen als reactie op een netwerksignaal.
Thin clients	De slaapstand activeren na <= 15 minuten (kan per model verschillen)	De slaapstand activeren na <= 30 minuten wanneer de slaapstand wordt ondersteund door het besturingssysteem (kan per model verschillen)	Wanneer de slaapstand wordt ondersteund door het besturingssysteem, wordt de slaapstand beëindigd door een interactie van de gebruiker met elk invoerapparaat, waaronder de muis of het toetsenbord. Als Wake-on-Lan (WOL) is ingeschakeld, kan het systeem uit de slaapstand komen als reactie op een netwerksignaal.

Voor computers die ondersteuning bieden aan een gebruiksprofiel dat altijd aan staat en altijd is verbonden als internettoegang beschikbaar is (zoals tablets en slates), worden alternatieve energiebesparende modi geleverd, zoals korte of lange inactieve modi (zoals bepaald in de ENERGY STAR-vereisten voor computerprogramma's), die zeer weinig energie (<= 10 watt) kosten, en indien van toepassing, de accuwerkijd van het product maximaliseren. Deze alternatieve energiebesparende modi zijn dynamisch; de slaapstand van de monitor wordt geactiveerd binnen 1 minuut na inactiviteit.

De slaapstand wordt beëindigd als u op de aan-uitknop of slaapstandknop drukt. Als de functie Wake On LAN (WOL) is ingeschakeld, kan de slaapstand ook worden beëindigd als reactie op een netwerksignaal.

Aanvullende informatie over de potentiële energiebesparing en financiële besparingen van de energiebeheervoorziening vindt u op de website EPA ENERGY STAR Power Management op <http://www.energystar.gov/powermanagement>.

Meer informatie over het ENERGY STAR-programma en de voordelen voor het milieu zijn beschikbaar op de website EPA ENERGY STAR op <http://www.energystar.gov>.

ENERGY STAR en het ENERGY STAR-logo zijn gedeponeerde handelsmerken die eigendom zijn van de U.S. Environmental Protection Agency.

Chemische stoffen

HP streeft ernaar haar klanten informatie te verstrekken over de chemische stoffen in onze producten, om te voldoen aan de wettelijke voorschriften zoals REACH (Regelgeving EC-nr. 1907/2006 van het Europees Parlement en de Raad).

Een rapport met de chemische informatie over dit product is te vinden op <http://www.hp.com/go/reach>.

Perchloraatmateriaal—mogelijk is een speciale behandeling van toepassing

De realtime-klokbatterij van de computer kan perchloraat bevatten, waarvoor bij recycling of verwijdering in Californië een speciale behandeling vereist kan zijn.

Zie <http://www.dtsc.ca.gov/hazardouswaste/perchlorate/>.

Milieukennisgevingen China

回收信息说明

惠普公司对废弃的电子计算机（笔记本电脑）提供回收服务，更多信息请登陆
<http://www8.hp.com/us/en/hp-information/environment/product-recycling.html>

环境标志信息

微型计算机（台式计算机，笔记本电脑等）及显示器在中国环境标志认证产品范围内，环境标志表明该产品不仅品质合格，而且在生产、使用和回收处理中都符合特定的环境保护要求，与同类产品相比，既有低毒少害，节约资源等环保优势，此外获得中国环境标志认证的产品售后三年内均可在各服务中心选择维修或更换部件，也可通过更换更高性能的零部件或模块实现硬件升级。

特别提醒

如您需要确认本产品处于零能耗状态，请按下电源关闭按钮，并将插头从电源插座断开。

Chinees pc-energielabel

China vereist dit bericht van energie-efficiëntie.

In overeenstemming met "De verordening van de implementatie van het Chinese energielabel voor microcomputers" heeft deze microcomputer een energie-efficiëncylabel. De energie-efficiëncyclassificatie, het TEC (standaardenergieverbruik), en de productcategorieën op het label worden bepaald en berekend volgens de standaard GB28380-in 2012.

1. Energie-efficiëncyclassificaties

De classificatie wordt vastgesteld door de standaard met de berekening van een basisverbruiksniveau aangevuld door de som van extra verbruik door aanvullende componenten zoals werkgeheugen en een grafische kaart. Voor producten van elke classificatie mag de TEC niet hoger zijn dan de waarde in de volgende tabel:

Tabel 3-4 TEC-waarden (Typical Energy Consumption)

Producttype		TEC (kilowattuur)		
		Klasse 1	Klasse 2	Klasse 3
Desktop-microcomputer, AIO	Categorie A	98,0+ Σ Efa	148,0 + Σ Efa	198,0+ Σ Efa
	Categorie B	125,0+ Σ Efa	175,0+ Σ Efa	225,0+ Σ Efa
	Categorie C	159,0+ Σ Efa	209,0+ Σ Efa	259,0+ Σ Efa
	Categorie D	184,0+ Σ Efa	234,0+ Σ Efa	284,0+ Σ Efa
Draagbare computer	Categorie A	20,0+ Σ Efa	35,0+ Σ Efa	45,0+ Σ Efa
	Categorie B	26,0+ Σ Efa	45,0+ Σ Efa	65,0+ Σ Efa
	Categorie C	54,5+ Σ Efa	75,0+ Σ Efa	123,5+ Σ Efa

OPMERKING: Σ Efa is de som van de vermogensfactor van de extra functies van het product.

2. Standaardenergieverbruik

Op de afbeelding van het energieverbruik op het label worden de waarden weergegeven die gemeten worden met de representatieve configuratie die betrekking heeft op alle configuraties van de registratie-unit die gekozen wordt op basis van de verordening van de implementatie van het Energielabel van China voor microcomputers. Het werkelijke energieverbruik van deze specifieke microcomputer correspondeert mogelijk niet met de TEC-gegevens op het label.

3. Productcategorie

De productcategorie wordt bepaald door de standaard volgens de configuratie van de microcomputer. De indeling in categorieën van producten voldoet aan de voorschriften in de volgende tabel:

Tabel 3-5 Productcategorie en configuratiebeschrijving

Producttype	Configuratiebeschrijving	
	Desktop-microcomputer, AIO	Draagbare computer
Categorie A	De desktop-microcomputer en AIO waarvan de configuratie buiten categorie B, C en D valt	De draagbare computer waarvan configuratie buiten categorie B en C valt
Categorie B	2 fysieke processorkernen en een systeemgeheugen van minimaal 2 GB	Een afzonderlijke GPU
Categorie C	Meer dan 2 fysieke CPU-kernen, met minimaal een van de volgende kenmerken:	Het product met een aantal fysieke CPU-kernen van niet minder dan 2, systeemgeheugen van niet minder dan 2 GB, een afzonderlijke GPU met een

Tabel 3-5 Productcategorie en configuratiebeschrijving (vervolg)

Producttype	Configuratiebeschrijving	
	1. Systeemgeheugen van niet minder dan 2 GB	framebufferbreedte van niet minder dan 128 bits.
	2. Een afzonderlijke GPU	
Categorie D	Niet minder dan 4 fysieke CPU-kernen, met ten minste één van de volgende kenmerken:	
	1. Systeemgeheugen van niet minder dan 4 GB	
	2. Een afzonderlijke GPU met een framebufferbreedte van niet minder dan 128 bits	

Raadpleeg standaard GB28380-2012 voor meer informatie over de specificaties.

本机根据《微型计算机能源效率标识实施规则》的要求加施中国能效标识。能效标识中显示的能效等级、典型能源消耗和产品类型均根据《微型计算机能效限定值及能效等级》(GB28380-2012)的要求确定。对上述标识内容的说明如下：

1. 能效等级

微型计算机的能效等级由基础能源消耗值和附加功能功耗因子之和决定。微型计算机能效各等级的典型能源消耗应不大于下表的规定

微型计算机类型		能源消耗 (千瓦时)		
		1	2	3
台式微型计算机及一体机	A类	$96.0 \cdot \sum E_{fa}$	$148.0 \cdot \sum E_{fa}$	$198.0 \cdot \sum E_{fa}$
	B类	$125.0 \cdot \sum E_{fa}$	$175.0 \cdot \sum E_{fa}$	$225.0 \cdot \sum E_{fa}$
	C类	$159.0 \cdot \sum E_{fa}$	$209.0 \cdot \sum E_{fa}$	$259.0 \cdot \sum E_{fa}$
	D类	$184.0 \cdot \sum E_{fa}$	$234.0 \cdot \sum E_{fa}$	$284.0 \cdot \sum E_{fa}$
便携式计算机	A类	$20.0 \cdot \sum E_{fa}$	$35.0 \cdot \sum E_{fa}$	$45.0 \cdot \sum E_{fa}$
	B类	$26.0 \cdot \sum E_{fa}$	$45.0 \cdot \sum E_{fa}$	$65.0 \cdot \sum E_{fa}$
	C类	$54.5 \cdot \sum E_{fa}$	$75.0 \cdot \sum E_{fa}$	$123.5 \cdot \sum E_{fa}$

注： $\sum E_{fa}$ 为微型计算机附加功能功耗因子之和

2. 典型能源消耗

典型能源消耗值代表一个备案单元中，符合《微型计算机能源效率标识实施规则》要求的代表性规格型号产品的数值。因此，本机的典型能源消耗值可能与其所施加的能效标识中所示的典型能源消耗值不一致。

3. 产品类型

产品类型根据微型计算机的配置确定。参见下表：

类型	配置说明	
	台式微型计算机及一体机	便携式计算机
A类	下列B类、C类、D类配置以外的台式微型计算机及一体机	下列B类、C类配置以外的便携式计算机
B类	中央处理器（CPU）物理核心数为2，系统内存大于等于2GB	具有独立图形显示单元（GPU）
C类	中央处理器（CPU）物理核心数大于2，且至少具有以下特征中的一条 a. 系统内存大于等于2GB； b. 独立图形显示单元（GPU）	中央处理器（CPU）物理核心数大于等于2，系统内存大于等于2GB，具有独立图形显示单元（GPU）且显存位宽大于等于128位。
D类	中央处理器（CPU）物理核心数大于等于4，且至少具有以下特征中的一条： a. 系统内存大于等于4GB； b. 具有独立图形显示单元（GPU）且显存位宽大于等于128位	

关于标识内容的更详细技术信息，请参考《微型计算机能效限定值及能效等级》（GB28380-2012）

RoHS China

China gebruikt de volgende kennisgevingen voor RoHS.

笔记本电脑和平板电脑产品中有害物质或元素的名称及含量

根据中国《电器电子产品有害物质限制使用管理办法》



Table 3-6 产品中有害物质或元素的名称及含量 根据中国《电器电子产品有害物质限制使用管理办法》

部件名称	有害物质					
	铅 (Pb)	汞 (Hg)	镉 (Cd)	六价铬 (Cr(VI))	多溴联苯 (PBB)	多溴二苯醚 (PBDE)
电池	X	0	0	0	0	0
线缆	X	0	0	0	0	0
摄像头	X	0	0	0	0	0
机箱/其他	X	0	0	0	0	0
闪存读卡器	X	0	0	0	0	0
软盘驱动器	X	0	0	0	0	0
硬盘驱动器	X	0	0	0	0	0
耳机	X	0	0	0	0	0
I/O PCA	X	0	0	0	0	0
键盘	X	0	0	0	0	0
液晶显示器 (LCD) 面板	X	0	0	0	0	0
介质 (CD/DVD/软盘)	0	0	0	0	0	0
内存	X	0	0	0	0	0
主板、处理器、散热器	X	0	0	0	0	0
鼠标	X	0	0	0	0	0
光盘驱动器	X	0	0	0	0	0
对接设备选件	X	0	0	0	0	0
电源适配器	X	0	0	0	0	0
电源	X	0	0	0	0	0
电源组	X	0	0	0	0	0
投影仪	X	0	0	0	0	0
遥控器	X	0	0	0	0	0

Tabel 3-6 产品中有害物质或元素的名称及含量 根据中国《电器电子产品有害物质限制使用管理办法》(vervolg)

部件名称	有害物质					
	铅 (Pb)	汞 (Hg)	镉 (Cd)	六价铬 (Cr(VI))	多溴联苯 (PBB)	多溴二苯醚 (PBDE)
智能卡/Java™ 读卡器	X	0	0	0	0	0
扬声器(外置)	X	0	0	0	0	0
电视调谐器	X	0	0	0	0	0
USB 闪存驱动器	X	0	0	0	0	0
USB 集线器	X	0	0	0	0	0
网络摄像头	X	0	0	0	0	0
无线接收器	X	0	0	0	0	0
无线网卡	X	0	0	0	0	0

本表格依据 SJ/T 11364 的规定编制。

0: 表示该有害物质在该部件所有均质材料中的含量均在 GB/T 26572 规定的限量要求以下。

X: 表示该有害物质至少在该部件的某一均质材料中的含量超出 GB/T 26572 规定的限量要求。

此表中所有名称中含 "X" 的部件均符合中国 RoHS 达标管理目录限用物质应用例外清单的豁免。

此表中所有名称中含 "X" 的部件均符合欧盟 RoHS 立法。

注: 环保使用期限的参考标识取决于产品正常工作的温度和湿度等条件

台式机、瘦客户端、个人工作站、一体机和销售点终端产品中有害物质或元素的名称及含量

根据中国《电器电子产品有害物质限制使用管理办法》



Tabel 3-7 产品中有害物质或元素的名称及含量 根据中国《电器电子产品有害物质限制使用管理办法》

部件名称	有害物质					
	铅 (Pb)	汞 (Hg)	镉 (Cd)	六价铬 (Cr(VI))	多溴联苯 (PBB)	多溴二苯醚 (PBDE)
电池	X	0	0	0	0	0
线缆	X	0	0	0	0	0
摄像头	X	0	0	0	0	0
机箱/其他	X	0	0	0	0	0
风扇	X	0	0	0	0	0

Table 3-7 产品中有害物质或元素的名称及含量 根据中国《电器电子产品有害物质限制使用管理办法》(vervolg)

部件名称	有害物质					
	铅 (Pb)	汞 (Hg)	镉 (Cd)	六价铬 (Cr(VI))	多溴联苯 (PBB)	多溴二苯醚 (PBDE)
闪存读卡器	X	0	0	0	0	0
软盘驱动器	X	0	0	0	0	0
硬盘驱动器	X	0	0	0	0	0
耳机	X	0	0	0	0	0
散热器	X	0	0	0	0	0
I/O PCA	X	0	0	0	0	0
键盘	X	0	0	0	0	0
液晶显示器 (LCD) 面板	X	0	0	0	0	0
介质 (CD/DVD/软盘)	0	0	0	0	0	0
内存	X	0	0	0	0	0
主板、处理器、散热器	X	0	0	0	0	0
鼠标	X	0	0	0	0	0
光驱	X	0	0	0	0	0
对接设备选件	X	0	0	0	0	0
电源适配器	X	0	0	0	0	0
电源	X	0	0	0	0	0
投影仪	X	0	0	0	0	0
遥控器	X	0	0	0	0	0
智能卡/Java™ 读卡器	X	0	0	0	0	0
固态驱动器	X	0	0	0	0	0
扬声器(外置)	X	0	0	0	0	0
触控笔	X	0	0	0	0	0
触控板	X	0	0	0	0	0
电视调谐器	X	0	0	0	0	0
USB 闪存驱动器	X	0	0	0	0	0
USB 集线器	X	0	0	0	0	0
网络摄像头	X	0	0	0	0	0
无线接收器	X	0	0	0	0	0
无线网卡	X	0	0	0	0	0
3D 捕获台/转盘	X	0	0	0	0	0

本表格依据 SJ/T 11364 的规定编制。

0: 表示该有害物质在该部件所有均质材料中的含量均在 GB/T 26572 规定的限量要求以下。

X: 表示该有害物质至少在该部件的某一均质材料中的含量超出 GB/T 26572 规定的限量要求。

Tabel 3-7 产品中有害物质或元素的名称及含量 根据中国《电器电子产品有害物质限制使用管理办法》(vervolg)

部件名称	有害物质					
	铅 (Pb)	汞 (Hg)	镉 (Cd)	六价铬 (Cr(VI))	多溴联苯 (PBB)	多溴二苯醚 (PBDE)
此表中所有名称中含 "X" 的部件均符合中国 RoHS 达标管理目录限用物质应用例外清单的豁免。						
此表中所有名称中含 "X" 的部件均符合欧盟 RoHS 立法。						
注: 环保使用期限的参考标识取决于产品正常工作的温度和湿度等条件						

台灣針對筆記型電腦和平板電腦的有害物質限制使用管理辦法 (RoHS)

限用物質含有情況標示聲明書

Declaration of the Presence Condition of the Restricted Substances Marking

Tabel 3-8 限用物質含有情況標示聲明書 Declaration of the Presence Condition of the Restricted Substances Marking

限用物質及其化學符號						
Restricted substances and its chemical symbols						
單元 Unit	鉛 Lead (Pb)	汞 Mercury (Hg)	鎘 Cadmium (Cd)	六價鉻 Hexavalent chromium (Cr ⁺⁶)	多溴聯苯 Polybrominated biphenyls (PBB)	多溴二苯醚 Polybrominated diphenyl ethers (PBDE)
纜線 Cables	—	○	○	○	○	○
機殼/其他 Chassis/Other	—	○	○	○	○	○
輸入/輸出印刷 電路組件 I/O PCAs	—	○	○	○	○	○
液晶顯示器 (LCD) 面板 Liquid crystal display (LCD) panel	—	○	○	○	○	○
記憶體 Memory	○	○	○	○	○	○
主機板、處理 器、散熱器 Motherboard, processor, heat sinks	—	○	○	○	○	○
電源組 Power pack	—	○	○	○	○	○
電源供應器 Power supply	—	○	○	○	○	○
儲存裝置 Storage Devices	—	○	○	○	○	○

Table 3-8 限用物質含有情況標示聲明書 Declaration of the Presence Condition of the Restricted Substances Marking (vervolg)

限用物質及其化學符號 Restricted substances and its chemical symbols						
無線裝置 Wireless Devices	—	○	○	○	○	○
備考 1:「超出 0.1 %」及「超出 0.01 %」係指限用物質之百分比含量超出百分比含量基準值。 Note 1: "Exceeding 0.1 wt %" and "exceeding 0.01 wt %" indicate that the percentage content of the restricted substance exceeds the reference percentage value of presence condition.						
備考 2:「○」係指該項限用物質之百分比含量未超出百分比含量基準值。 Note 2: "○" indicates that the percentage content of the restricted substance does not exceed the percentage of reference value of presence.						
備考 3:「—」係指該項限用物質為排除項目。 Note 3: The "—" indicates that the restricted substance corresponds to the exemption.						

若要取得最新版使用指南，請前往 <http://www.hp.com/support>，並依照指示尋找您的產品。然後選取「使用手冊」。

To access the latest user guides, go to <http://www.hp.com/support>, and follow the instructions to find your product. Then select **Manuals**.

台灣針對桌上型電腦、精簡型電腦、個人工作站、一體成形電腦及銷售點終端機的有害物質限制使用管理辦法 (RoHS)

限用物質含有情況標示聲明書

Declaration of the Presence Condition of the Restricted Substances Marking

Table 3-9 限用物質含有情況標示聲明書 Declaration of the Presence Condition of the Restricted Substances Marking

限用物質及其化學符號 Restricted substances and its chemical symbols						
單元 Unit	鉛 Lead (Pb)	汞 Mercury (Hg)	鎘 Cadmium (Cd)	六價鉻 Hexavalent chromium (Cr ⁺⁶)	多溴聯苯 Polybrominated biphenyls (PBB)	多溴二苯醚 Polybrominated diphenyl ethers (PBDE)
纜線 Cables	—	○	○	○	○	○
機座/其他 Chassis/Other	—	○	○	○	○	○
輸入/輸出印刷電路組件 I/O PCAs	—	○	○	○	○	○
液晶顯示器 (LCD) 面板 Liquid crystal display (LCD) panel (for AIO only)	—	○	○	○	○	○
記憶體 Memory	○	○	○	○	○	○

Tabel 3-9 限用物質含有情況標示聲明書 Declaration of the Presence Condition of the Restricted Substances Marking (vervolg)

限用物質及其化學符號						
Restricted substances and its chemical symbols						
單元 Unit	鉛 Lead (Pb)	汞 Mercury (Hg)	鎘 Cadmium (Cd)	六價鉻 Hexavalent chromium (Cr ⁺⁶)	多溴聯苯 Polybrominated biphenyls (PBB)	多溴二苯醚 Polybrominated diphenyl ethers (PBDE)
主機板、處理器、散熱器 Motherboard, processor, heat sinks	—	○	○	○	○	○
電源供應器 Power supply	—	○	○	○	○	○
儲存裝置 Storage Devices	—	○	○	○	○	○

備考 1: 「超出 0.1 %」及「超出 0.01 %」係指限用物質之百分比含量超出百分比含量基準值。
 Note 1: "Exceeding 0.1 wt %" and "exceeding 0.01 wt %" indicate that the percentage content of the restricted substance exceeds the reference percentage value of presence condition.

備考 2: 「○」係指該項限用物質之百分比含量未超出百分比含量基準值。
 Note 2: "○" indicates that the percentage content of the restricted substance does not exceed the percentage of reference value of presence.

備考 3: 「—」係指該項限用物質為排除項目。
 Note 3: The "—" indicates that the restricted substance corresponds to the exemption.

若要取得最新版使用指南，請前往 <http://www.hp.com/support>，並依照指示尋找您的產品。然後選取「使用手冊」。

To access the latest user guides, go to <http://www.hp.com/support>, and follow the instructions to find your product. Then select **Manuals**.

Beperking van gevaarlijke stoffen India (RoHS)

Dit product voldoet met de bijbehorende verbruiksartikelen en reserveonderdelen aan de voorschriften inzake de reductie van gevaarlijke stoffen van de "India E-waste Rule 2016".

Dit product bevat geen lood, kwik, zeswaardig chroom, polygebromeerde bifenylen of polygebromeerde difenylethers in concentraties die 0,1 gewichtpercentage en 0,01 gewichtpercentage voor cadmium overschrijden, met uitzondering van de vrijstellingen die vermeld staan in Schedule 2 van de regel.

Informatie voor de verordening (EU) nr. 1275/2008 van de commissie

De Europese Unie vereist deze kennisgeving over het energieverbruik.

Voor gegevens over het energieverbruik van het product, ook wanneer het netwerkkapparaat in stand-bystand staat waarbij alle bekabelde netwerkpoorten en draadloze apparaten zijn aangesloten, gaat u naar sectie P14 "Aanvullende informatie" in de IT ECO-verklaring van het product op <http://www.hp.com/hpinfo/globalcitizenship/environment/productdata/itecodesktop-pc.html>.

Schakel een draadloos netwerk in en uit aan de hand van de instructies in de gebruikershandleiding van het apparaat of in het besturingssysteem, indien van toepassing. Informatie is ook beschikbaar op <http://www.hp.com/support>.

IT ECO-aanduidingen

Gebruik deze koppelingen om locaties voor IT-ECO-aanduidingen te verstrekken.

Notebook of tablet

<http://www.hp.com/hpinfo/globalcitizenship/environment/productdata/iteconotebook-o.html>

Desktop-pc's en thin clients

http://www.hp.com/hpinfo/globalcitizenship/environment/productdata/itecodesktop-pc.html?jumpid=reg_R1002_USEN

Werkstations

<http://www.hp.com/hpinfo/globalcitizenship/environment/productdata/itecoworkstatio.html>

Beperking van gevaarlijke stoffen Japan (RoHS)

2008 年、日本における製品含有表示方法、JISC0950 改定版が公示されました。製造事業者は、2006 年 7 月 1 日以降に販売される電気・電子機器の特定化学物質の含有に付きまして情報提供を義務付けられています。

製品の部材表示に付きましては、[http://www.hp.com/go/jisc0950/](http://www.hp.com/go/jisc0950) を参照してください。

A Japanese regulatory requirement, defined by specification JIS C 0950, 2008, mandates that manufacturers provide Material Content Declarations for certain categories of electronic products offered for sale after July 1, 2006.

To view the JIS C 0950 material declaration for this product, visit <http://www.hp.com/go/jisc0950>.

Ley para el Aprovechamiento Sustentable de la Energía de México

Ley para el Aprovechamiento Sustentable de la Energía de México

Se ha etiquetado este producto en conformidad con la Ley para el Aprovechamiento Sustentable de la Energía de México, que requiere la divulgación del consumo de energía del modo de uso normal (modo inactivo) y del modo de espera. Su producto es una de las muchas configuraciones de esta familia de modelos; el consumo de energía del modo inactivo de su configuración específica puede diferir de la información de la etiqueta. El consumo real de energía de su producto puede ser mayor o menor que el valor informado en la etiqueta de energía de producto para México a causa de factores como la configuración (componentes y módulos seleccionados) y el uso (tareas que se están efectuando, software instalado y en ejecución, etc.).

 **OPMERKING:** Esta ley no es aplicable a las estaciones de trabajo.

TCO Certified

Dit gedeelte is alleen van toepassing op producten met het logo TCO Certified.

Zie <https://tcocertified.com/product-finder/> voor een lijst met TCO Certified-producten.

A third-party certification according to ISO 14024



Toward sustainable IT products



Say hello to a more sustainable product

IT products are associated with a wide range of sustainability risks throughout their life cycle. Human rights violations occur in the supply chain. Harmful substances are used both in products and their manufacture. Products can often have a short lifespan because of poor ergonomics, low quality and when they are not able to be repaired or upgraded.

This product is a better choice. It meets all the criteria in TCO Certified, the world's most comprehensive sustainability certification for IT products. Thank you for making a responsible product choice, that help drive progress towards a more sustainable future!

Criteria in TCO Certified have a life-cycle perspective and balance environmental and social responsibility. Conformity is verified by independent and approved verifiers that specialize in IT products, social responsibility or other sustainability issues. Verification is done both before and after the certificate is issued, covering the entire validity period. The process also includes ensuring that corrective actions are implemented in all cases of factory non-conformities. And last but not least, to make sure that the certification and independent verification is accurate, both TCO Certified and the verifiers are reviewed regularly.

Want to know more?

Read information about TCO Certified, full criteria documents, news and updates at tcocertified.com. On the website you'll also find our Product Finder, which presents a complete, searchable listing of certified products.

TCO Certified Edge

Dit gedeelte is alleen van toepassing op producten met het logo van TCO Certified Edge.

Zie <https://tcocertified.com/product-finder/> voor een lijst met TCO Certified Edge-producten.

A third-party certification according to ISO 14024



Toward sustainable IT products



Say hello to a more sustainable product

IT products are associated with a wide range of sustainability risks throughout their life cycle. Human rights violations occur in the supply chain. Harmful substances are used both in products and their manufacture. Products can often have a short lifespan because of poor ergonomics, low quality and when they are not able to be repaired or upgraded.

This product is a better choice. It meets all the criteria in TCO Certified, the world's most comprehensive sustainability certification for IT products. Additionally, it fulfills the requirements of TCO Certified Edge, the supplemental certification that recognizes leading-edge products that exceed typical performance in a particular sustainability attribute. At our Product Finder (tcocertified.com/product-finder) you can find out which TCO Certified Edge criterion or criteria this product meets.

Criteria in TCO Certified have a life-cycle perspective and balance environmental and social responsibility. Compliance is verified by independent verification organizations that specialize in IT products, social responsibility or other sustainability issues. Verification is done both before and after the certificate is issued, covering the entire validity period. The process also includes ensuring that corrective actions are implemented in all cases of factory non-conformities.

Thank you for making a responsible product choice, that help drive progress towards a more sustainable future!

Want to know more?

Read information about TCO Certified, full criteria documents, news and updates at tcocertified.com. On the website you'll also find our Product Finder, which presents a complete, searchable listing of certified products.

Index

A

- accu 17
- accu, kennisgeving 10, 25
- accu's, recyclen 25
- afvoeren, kennisgevingen
 - accu 25
 - apparatuur 25
 - door gebruiker vervangbare accu 10
 - in de fabriek verzegelde accu 10
- apparatuur, kennisgeving over afvoeren 25
- Aviso para o Brasil 3
- avisos
 - Brasil 3

C

- Canada, kennisgeving over modem 12
- Canada, kennisgeving voor gebruikers in 3
- Chinees pc-energielabel 28

D

- draadloze apparaten 3
- draadloze LAN-apparaten 3

E

- elektronische hardware en accu's, recyclen 25
- ENERGY STAR-keurmerk 26

F

- Federal Communications Commission
 - kabels van
 - notebookcomputers 3
 - kennisgeving aangaande notebookcomputers 2
 - modificatie van notebookcomputers 2

G

- GS-kennisgeving 6

H

- headset en oortelefoon, kennisgeving over geluidsvolumeniveau 18

J

- Japan, kennisgeving over modem 13
- Japan, kennisgeving over netsnoer 21

K

- kennisgeving beperking van gevaarlijke stoffen India 37
- Kennisgeving beperking van gevaarlijke stoffen Japan 38
- kennisgeving ergonomie 6
- kennisgeving kabeloording 24
- kennisgeving laserveiligheid 10, 18
- Kennisgeving Macrovision Corporation 14
- kennisgeving over de ventilator 18
- kennisgeving over geluidsvolumeniveau, headset en oortelefoon 18
- Kennisgeving over het netsnoer 20
- kennisgeving van hoogte 23
- kennisgeving van tropen 23
- Kennisgeving voor draadloze communicatie in Thailand 9
- kennisgeving voor gebruikers die met het vliegtuig reizen 10
- Kennisgeving voor gebruikers in Brazilië 3, 19
- Kennisgeving voor gebruikers in Japan 7
- Kennisgeving voor gebruikers in Taiwan 10
- Kennisgeving voor Wit-Rusland 3
- kennisgevingen
 - accu 10, 17, 25
 - apparatuur afvoeren 25
 - beperking van gevaarlijke stoffen India 37
 - Beperking van gevaarlijke stoffen Japan 38

- Brazilië 3, 19
- ergonomie 6
- geluidsvolumeniveau van headset en oortelefoon 18
- Kennisgeving voor draadloze communicatie in Thailand 9
- laserveiligheid 10, 18
- Macrovision Corporation 14
- met vliegtuig reizen 10
- Mexico 7
- milieu- 25
- modem 11
- netsnoeren 20
- over netsnoer voor gebruikers in Japan 21
- perchloraatmateriaal 28
- reizen 22
- Singapore 9
- Taiwan 10
- ventilator 18
- voor gebruikers in Canada 3
- voor gebruikers in Japan 7
- voor gebruikers in Zuid-Korea 9
- Voorschriften voor Wit-Rusland 3
- kennisgevingen over het milieu 25
- kennisgevingen over het modem 11
- kennisgevingen over modem Nieuw-Zeeland 13
- voor gebruikers in Canada 12
- voor gebruikers in Japan 13
- VS 11
- Kennisgevingen, notebookcomputers Federal Communications Commission 2

L

- labels, wettelijk 1

M

- maximale vermogensniveaus 5
- Mexico, kennisgeving over draadloze communicatie 7
- Milieukennisgevingen China 28

modificaties, notebookcomputers
Federal Communications
Commission 2

N

Nieuw-Zeeland, kennisgeving over
modem 13

R

radiofrequentiebanden 5
recyclen, elektronische hardware en
accu's 25
reisbeperkingen 22

S

Singapore, kennisgeving over
draadloze communicatie 9
spraakondersteuning 14

T

TCO Certified Edge-certificering 39
TCO Certified-certificering 38
tv-tuner, kennisgeving
kabelaarding 24

V

Verenigde Staten, kennisgeving over
modem 11
Verordening (EU) nr. 1275/2008 van
de commissie 37

Z

Zuid-Korea, kennisgeving voor
gebruikers in 9

Symbolen en getallen

台灣對於危險物質的限制注意事項
項 35, 36
注意事項
台灣有害物質限制 35, 36