

**GARMIN®**



**DĚZL™ OTR810 / OTR1010 /  
LGV810 / LGV1010**

---

**Gebruikershandleiding**

© 2022 Garmin Ltd. of haar dochtermaatschappijen

Alle rechten voorbehouden. Volgens copyrightwetgeving mag deze handleiding niet in zijn geheel of gedeeltelijk worden gekopieerd zonder schriftelijke toestemming van Garmin. Garmin behoudt zich het recht voor om haar producten te wijzigen of verbeteren en om wijzigingen aan te brengen in de inhoud van deze handleiding zonder de verplichting te dragen personen of organisaties over dergelijke wijzigingen of verbeteringen te informeren. Ga naar [www.garmin.com](http://www.garmin.com) voor de nieuwste updates en aanvullende informatie over het gebruik van dit product.

Garmin® en het Garmin logo zijn handelsmerken van Garmin Ltd. of haar dochtermaatschappijen, geregistreerd in de Verenigde Staten en andere landen. Deze handelsmerken mogen niet worden gebruikt zonder uitdrukkelijke toestemming van Garmin.

BC™, dēzi™, Garmin eLog™, Garmin Express™, en myTrends™ zijn handelsmerken van Garmin Ltd. of haar dochtermaatschappijen. Deze handelsmerken mogen niet worden gebruikt zonder uitdrukkelijke toestemming van Garmin.

Android™ is een handelsmerk van Google LLC. Apple® en Mac® zijn handelsmerken van Apple Inc, geregistreerd in de Verenigde Staten en andere landen. Het woordmerk en de logo's van Bluetooth™ zijn eigendom van Bluetooth SIG, Inc. en voor het gebruik van dit woordmerk of deze logo's door Garmin is een licentie verkregen. microSD® en het microSDHC logo zijn handelsmerken van SD-3C, LLC. Love's® en Love's Travel Stops® zijn gedeponeerde handelsmerken van Love's Travel Stops & Country Stores, Inc. Pilot Flying J™ en Pilot Flying J Travel Centers™ zijn handelsmerken van Pilot Travel Centers LLC en haar dochterondernemingen. PrePass® is een handelsmerk van de PrePass Safety Alliance. Tripadvisor® is een geregistreerd handelsmerk van Tripadvisor LLC. TruckDown® is een handelsmerk van TruckDown Info International, Inc. Windows® is een geregistreerd handelsmerk van Microsoft Corporation in de Verenigde Staten en andere landen. Wi-Fi® en Wi-Fi CERTIFIED MiraCast™ zijn geregistreerde merken van Wi-Fi Alliance Corporation.

# Inhoudsopgave

<b>Aan de slag.....</b>	<b>1</b>	POI Loader installeren.....	29
Overzicht van het toestel.....	2	Eigen nuttige punten zoeken.....	29
Het toestel in uw voertuig bevestigen en aansluiten.....	4	Parkeren.....	30
De opschroefbare houder op het dashboard installeren.....	7	Parkeerplaatsen voor vrachtwagens zoeken.....	30
De adapter voor de kogelsteun installeren.....	9	Parkeerplaatsen voor vrachtwagens in Europa zoeken.....	30
Het toestel in- of uitschakelen.....	10	Parkeergelegenheid zoeken in de buurt van uw huidige locatie.....	31
GPS-signalen ontvangen.....	11	Zoekfuncties.....	31
Startscherm.....	12	Een kruispunt zoeken.....	31
Een app openen.....	13	Een locatie zoeken met behulp van coördinaten.....	32
Snelkoppelingen toevoegen aan het startscherm.....	13	Tripadvisor.....	32
Meldingen weergeven.....	14	Tripadvisor nuttige punten vinden... ..	33
Statusbalkpictogrammen.....	15	Recent gevonden locaties bekijken.....	33
Het aanraakscherm gebruiken.....	15	De lijst met recent gevonden locaties wissen.....	33
De helderheid van het scherm aanpassen.....	16	De huidige locatiegegevens weergeven.....	34
<b>Voertuigprofielen.....</b>	<b>16</b>	Nooddiensten en tankstations vinden.....	34
Een voertuigprofiel toevoegen.....	17	Routebeschrijving naar uw huidige locatie.....	35
Autoprofiel.....	17	Een snelkoppeling toevoegen.....	35
Een voertuigprofiel selecteren.....	18	Een snelkoppeling verwijderen.....	36
Uw trailergegevens wijzigen.....	18	Locaties opslaan.....	36
Een voertuigprofiel bewerken.....	19	Een locatie opslaan.....	36
<b>Functies voor het waarschuwen van de bestuurder.....</b>	<b>20</b>	Uw huidige locatie opslaan.....	37
Waarschuwingen voor de bestuurder in- of uitschakelen.....	21	Een opgeslagen locatie bewerken... ..	37
Roodlichtcamera's en flitsers.....	21	Categorieën aan een opgeslagen locatie toewijzen.....	38
<b>Locaties zoeken en opslaan.....</b>	<b>22</b>	Een opgeslagen locatie verwijderen.....	38
Nuttige punten.....	22	<b>Navigeren naar uw bestemming.....</b>	<b>39</b>
Nuttige punten voor vrachtwagens zoeken.....	23	Routes.....	39
Een locatie zoeken met behulp van de zoekbalk.....	24	Een route starten.....	40
Een adres zoeken.....	25	Een route starten op de kaart.....	40
Een locatie zoeken op categorie.....	25	Naar huis gaan.....	41
Zoeken binnen een categorie.....	26	Uw route op de kaart.....	41
Locatiezoekresultaten.....	27	Geavanceerde rijbaanassistentie.....	43
Het zoekgebied wijzigen.....	28	Populaire routes voor vrachtwagens op de kaart weergeven.....	43
Eigen nuttige punten.....	29	Afslagen en richtingaanwijzingen bekijken.....	44
		De gehele route op de kaart weergeven.....	44

Uw aankomst plannen.....	45	Het kaartgegevensveld aanpassen..	68
Aankomst bij uw bestemming.....	45	Het kaartperspectief wijzigen.....	68
Een vrachtwagenroute voltooien.....	46	<b>Live Services, verkeersinformatie en</b>	
Parkeren bij uw bestemming.....	47	<b>smartphonefuncties.....</b>	<b>69</b>
Uw actieve route wijzigen.....	47	Koppelen met uw smartphone.....	70
Een locatie aan uw route		Tips na het koppelen van de	
toevoegen.....	48	toestellen.....	70
Uw route aanpassen.....	49	Extra Bluetooth toestellen	
Een omweg maken.....	49	koppelen.....	71
De routeberekeningsmodus		Naar een adres of locatie gaan met de	
wijzigen.....	50	dēzl App.....	71
De route stoppen.....	50	Smart notifications.....	72
Routesuggesties gebruiken.....	51	Meldingen ontvangen.....	72
Vertragingen, tol en bepaalde gebieden		Handsfree bellen.....	73
vermijden.....	51	Telefoneren.....	73
Files op uw route vermijden.....	52	Een oproep ontvangen.....	73
Punten vermijden op de route.....	52	De gespreksopties gebruiken.....	74
Milieuzones vermijden.....	53	Een telefoonnummer als voorinstelling	
Aangepast vermijden.....	53	instellen.....	74
<b>De kaart gebruiken.....</b>	<b>56</b>	Draadloze headsets.....	75
Kaartfuncties.....	57	Bluetooth functies in- of	
Een kaartfunctie weergeven.....	58	uitschakelen.....	75
Verderop.....	58	Meldingen van app weergeven of	
Naderende locatie weergeven.....	59	verbergen (Android™).....	75
De categorieën verderop		Meldingscategorieën voor uw Apple®	
aanpassen.....	59	toestel weergeven of verbergen.....	76
Steden op de route.....	60	Verbinding met een Bluetooth toestel	
Naderende steden en afritten met		verbreken.....	76
diensten bekijken.....	60	Een gekoppeld Bluetooth toestel	
Waarschuwings- en		verwijderen.....	77
gevaarsymbolen.....	61	Een gekoppelde telefoon	
Beperkingen.....	62	verwijderen.....	77
Waarschuwingen over de		<b>Verkeersinformatie.....</b>	<b>78</b>
wegomstandigheden.....	63	Verkeersinformatie ontvangen met	
Waarschuwingen.....	63	behulp van uw smartphone.....	78
Reisinformatie.....	64	Verkeersinformatie op de kaart	
Reisgegevens op de kaart		weergeven.....	79
weergeven.....	64	Verkeersproblemen zoeken.....	79
Uw reisgeschiedenis bekijken.....	65	photoLive verkeerscamera's.....	79
Reisinformatie herstellen.....	65	Beelden van photoLive	
Verkeersproblemen op uw route		verkeerscamera's bekijken en	
weergeven.....	66	opslaan.....	80
Verkeersinformatie op de kaart		Een verkeerscamera opslaan.....	80
weergeven.....	66	<b>Voertuig- en bestuurdersfuncties... 81</b>	
Verkeersproblemen zoeken.....	67	Pauzeplanning.....	81
De kaart aanpassen.....	67		
De kaartlagen aanpassen.....	67		

Een voorgestelde pauze inlassen.....	82	Viewing Inspection Information.....	103
De pauzetimer starten.....	82	Transferring Data to an Inspector	
De pauzetimer pauzeren en opnieuw		Using Web Services.....	104
instellen.....	83	Transferring Data to an Inspector	
Rijuren aanpassen.....	83	Using Email.....	104
De dagelijkse rijlimiet aanpassen.....	84	Transferring Data to an Inspector	
IFTA.....	84	Using a USB Device.....	105
Brandstofgegevens invoeren.....	85	Transferring Data to an Inspector	
Brandstofgegevens bewerken.....	85	Using Bluetooth Wireless	
Overzicht van een rechtsgebied		Technology.....	105
weergeven en exporteren.....	86	Diagnostics and Malfunctions.....	106
Reisrapporten bewerken en		Viewing Diagnostics and	
exporteren.....	86	Malfunctions.....	107
Geëxporteerde overzichten van		Diagnostic Definitions.....	108
rechtsgebieden en reisrapporten		Malfunction Definitions.....	109
weergeven.....	87	Administrator Functions.....	110
Servicegeschiedenis loggen.....	87	Adding Driver Profiles.....	111
Servicecategorieën toevoegen.....	88	Editing a Driver Profile.....	111
Servicecategorieën verwijderen.....	88	Clearing Garmin eLog App Data....	112
Namen van servicecategorieën		<b>Spraakopdracht.....</b>	<b>112</b>
wijzigen.....	88	Tips voor spraakopdrachten.....	113
Servicerecords verwijderen.....	89	Garmin Spraakgestuurde navigatie	
Een servicerecord bewerken.....	89	starten.....	113
PrePass®.....	90	Uw aankomsttijd controleren.....	114
Loyaliteitsprogramma's.....	90	Een oproep plaatsen met uw stem....	114
<b>Garmin eLog.....</b>	<b>91</b>	Toestelinstellingen wijzigen met uw	
Setting Up Your Garmin eLog		stem.....	114
Adapter.....	91	<b>De apps gebruiken.....</b>	<b>115</b>
Transferring Garmin eLog Data from		De gebruikershandleiding op uw toestel	
Another Device.....	92	weergeven.....	115
Backing Up Data.....	92	De vrachtwagenkaart weergeven.....	115
Restoring Data.....	93	Routeplanner.....	116
Daily Operation Guidelines.....	93	Een route plannen.....	116
Starting a Drive.....	94	Locaties in een route wijzigen en de	
Garmin eLog App Overview.....	95	volgorde aanpassen.....	117
Garmin eLog Map Tool Overview....	97	Routeopties voor een route	
Driving in a Team.....	98	wijzigen.....	117
Changing Duty Status.....	99	Navigeren naar een opgeslagen	
Viewing Hours of Service.....	100	route.....	118
Recording Adverse Conditions.....	101	Uw actieve route wijzigen en	
Reviewing Logs.....	101	opslaan.....	118
Certifying Daily Logs.....	101	Recente routes en bestemmingen	
Submitting a Daily Log.....	102	weergeven.....	119
Exporting and Saving a Record of Duty		De weersverwachting weergeven.....	119
Status (RODS) Report.....	102	Het weer voor een andere plaats	
Recording Trailers and Shipments.	103	weergeven.....	120
Roadside Inspection.....	103		

Muzikspeler.....	121	De behuizing schoonmaken.....	142
De muzikspelerfunctie toevoegen aan de kaart.....	122	Het aanraakscherm schoonmaken	143
Garmin PowerSwitch™ app.....	123	Diefstalpreventie.....	143
Een aan-uitschakelaar activeren....	124	Het toestel herstellen.....	143
Alle schakelaars uitschakelen.....	124	Het toestel, de steun en de zuignap verwijderen.....	144
Een knop aanpassen.....	125	De steun van de zuignap verwijderen.....	144
Een schakelaar toewijzen aan een besturingsingang.....	125	De zuignap van de voorruit halen...	144
Een aangepaste indeling toevoegen.....	126		
Routines.....	129		
<b>Instellingen.....</b>	<b>130</b>	<b>Problemen oplossen.....</b>	<b>145</b>
Navigatie-instellingen.....	131	De zuignap blijft niet op de voorruit zitten.....	145
Kaart- en voertuiginstellingen.....	131	De steun houdt mijn toestel niet op zijn plaats als ik rijd.....	145
Kaarten inschakelen.....	132	Mijn toestel ontvangt geen satellietsignalen.....	146
Verbinding maken met een draadloos netwerk.....	132	Het toestel wordt niet opgeladen in mijn voertuig.....	146
Draadloze Bluetooth technologie inschakelen.....	132	De batterij blijft niet erg lang opgeladen.....	147
Instellingen hulpsysteem voor de bestuurder.....	133	Mijn toestel maakt geen verbinding met mijn telefoon.....	147
Verkeersinstellingen.....	133		
Scherminstellingen.....	134	<b>Appendix.....</b>	<b>148</b>
Instellingen voor geluid en meldingen.....	134	Garmin PowerSwitch.....	148
Volume van geluid en meldingen aanpassen.....	135	Aandachtspunten bij de montage..	148
Locatieservices in- of uitschakelen...	135	Het toestel bevestigen.....	149
De taal instellen.....	135	De voorklep openen.....	150
Datum- en tijdstellingen.....	136	Accessoires aansluiten.....	152
Toestelinstellingen.....	136	Een besturingsingang aansluiten...	154
		Het toestel aansluiten op voertuigvoeding.....	155
		Koppelen met een Garmin navigatietoestel.....	156
		Garmin PowerSwitch specificaties	157
		Problemen oplossen.....	157
		Achteruitrijcamera's.....	159
		Een BC™ 35 achteruitrijcamera koppelen met een Garmin navigatietoestel.....	159
		Opnamen van de achteruitrijcamera weergeven.....	160
		Een dashboardcamera aansluiten op de steun met stroomvoorziening.....	161
		Gegevensbeheer.....	162
		Informatie over geheugenkaarten..	162
<b>Toestelinformatie.....</b>	<b>136</b>		
Informatie over regelgeving en compliance op e-labels weergeven...	137		
Specificaties.....	137		
Het toestel opladen.....	138		
<b>Onderhoud van het toestel.....</b>	<b>138</b>		
Garmin Support Center.....	138		
Kaarten en software bijwerken via een Wi-Fi netwerk.....	139		
Kaarten en software bijwerken met Garmin Express.....	140		
Garmin Express installeren.....	141		
Toestelonderhoud.....	142		

Een geheugenkaart installeren voor kaarten en gegevens.....	162
De geheugenkaart formatteren.....	163
Het toestel aansluiten op uw computer.....	163
Gegevens van uw computer overzetten.....	164
Extra kaarten kopen.....	164
Accessoires aanschaffen.....	164





Title	Getting Started (PND)
Identifier	GUID-4361FE17-E8A8-4262-9D4F-F53C8AE93E45
Language	NL-NL
Description	No index entries. Getting Started topic with an advance organizer for setting up and using a dezl device.
Version	4
Revision	2
Changes	Conditioned Acquire GPS signals with Garmin OS as there is no way to verify satellite acquisition on newer Android versions.
Status	Released
Last Modified	17/11/2021 10:20:15
Author	mall

## Aan de slag

### WAARSCHUWING

Lees de gids *Belangrijke veiligheids- en productinformatie* in de verpakking voor productwaarschuwingen en andere belangrijke informatie.

- Werk de kaarten en software op uw toestel bij (*Kaarten en software bijwerken via een Wi-Fi netwerk, pagina 139*).
- Bevestig het toestel in uw voertuig en sluit het aan op de voeding (*Het toestel in uw voertuig bevestigen en aansluiten, pagina 4*).
- Pas het volume (*Volume van geluid en meldingen aanpassen, pagina 135*) en de helderheid van het display aan (*De helderheid van het scherm aanpassen, pagina 16*).
- Stel een voertuigprofiel in voor uw vrachtwagen (*Een voertuigprofiel toevoegen, pagina 17*).
- Navigeer naar uw bestemming (*Een route starten, pagina 40*).

Title	Device Overview (dezl OTR810_1010)
Identifier	GUID-2C5B7407-11EA-4AD1-A868-F2D45A0D789B
Language	NL-NL
Description	
Version	1
Revision	2
Changes	
Status	Released
Last Modified	18/04/2022 10:51:32
Author	hizerdanielle

## Overzicht van het toestel





①	Microfoon voor handsfree bellen en spraakopdrachten
②	Volumeregeling
③	Aan-uitknop
④	USB stroom- en datapoort
⑤	Geheugenkaartsleuf voor kaarten en gegevens
⑥	Interface magnetische steun met 14-pins connector
⑦	Luidspreker

Title	Mounting and Powering the Device in Your Vehicle (magnetic mount)
Identifier	GUID-2792B684-3684-479C-8F00-8F66469E7432
Language	NL-NL
Description	
Version	4
Revision	2
Changes	No English change. Versioned to fix HU.
Status	Released
Last Modified	30/04/2021 11:43:07
Author	pullins

## Het toestel in uw voertuig bevestigen en aansluiten

### **⚠ WAARSCHUWING**

Dit product bevat een lithium-ionbatterij. Ter voorkoming van persoonlijk letsel en schade aan het product als gevolg van blootstelling van de batterij aan extreme hitte dient u het toestel buiten het bereik van direct zonlicht te bewaren.

Het toestel en de steun bevatten magneten. Onder bepaalde omstandigheden kunnen magneten interferentie veroorzaken met sommige interne medische en elektronische apparatuur, zoals pacemakers, insulinepompen of harde schijven in laptopcomputers. Houd het toestel uit de buurt van medische en elektronische apparatuur.

Voordat u uw toestel op batterijen gaat gebruiken, dient u het op te laden.

- 1 Open de hendel ①, druk de zuignap tegen de voorruit en duw de hendel naar achteren, naar de voorruit toe. De hendel moet naar de bovenkant van de voorruit gericht zijn.



- 2 Steek de voertuigvoedingskabel ② in de aansluitpoort op de steun.

- 3 Draai indien nodig de duimschroef op de zuignapsteun ③ en de moer op de kogelsteun ④ los en stel de steun af voor een betere weergave en bediening.



- 4 Draai de duimschroef op de zuignapsteun en de moer op de kogelsteun vast.

5 Plaats het toestel op de magnetische steun.



6 Sluit het andere uiteinde van de voedingskabel aan op een stroomvoorziening in uw auto.

Title	Installing the Screw-Down Mount on the Dashboard
Identifier	GUID-5F962617-B05B-45FB-B38F-01DCABE02A77
Language	NL-NL
Description	
Version	3
Revision	2
Changes	No English change. Versioned to fix ZH-CN.
Status	Released
Last Modified	11/08/2021 12:00:02
Author	pullins

## De opschroefbare houder op het dashboard installeren

Voordat u de steun met balkkoppeling op uw dashboard kunt monteren, moet u eerst een geschikte locatie op het dashboard selecteren.

### ⚠ WAARSCHUWING

Het is uw verantwoordelijkheid om ervoor te zorgen dat de montageplek voldoet aan alle toepasselijke wetten en regels, en niet uw zicht op de weg belemmert bij de veilige bediening van uw voertuig.

### LET OP

Houd rekening met bedrading, meters, airbags, airbag-afdekkingen, airco en andere onderdelen wanneer u voorboorgaten boort en de steun in het voertuig bevestigt. Garmin® is niet verantwoordelijk voor eventuele schade en gevolgen die voortvloeien uit de installatie.

### LET OP

Om mogelijke schade aan uw voertuig te voorkomen, raadt Garmin aan de opschroefbare kogelsteun professioneel te monteren.

- 1 Plaats de steun ① op de geselecteerde locatie.



- 2 Gebruik de steun als sjabloon en teken de drie plekken voor de schroeven af.
- 3 Boor voorboorgaten (optioneel).  
Voor sommige bevestigingsplaatsen is het boren van voorboorgaten noodzakelijk.
- 4 Monteer de steun stevig op het oppervlak met behulp van de meegeleverde schroeven ②.

5 Plaats de arm van de kogelsteun ③ in de steun.



6 Plaats de duimschroef ④ in de steun en draai deze vast om de arm van de kogelsteun vast te zetten.



Title	Installing the Ball Mount Adapter
Identifier	GUID-D74A0224-DCCA-4245-B9D7-1853C47C3A69
Language	NL-NL
Description	
Version	3
Revision	2
Changes	No English change. Versioned to fix ZH-CN.
Status	Released
Last Modified	11/08/2021 12:00:02
Author	pullins

## De adapter voor de kogelsteun installeren

Uw toestel wordt geleverd met een 1-inch kogelsteun die compatibel is met montageoplossingen van derden.

1 Verwijder de vier schroeven ① waarmee de houder ② aan de magnetische steun is bevestigd.

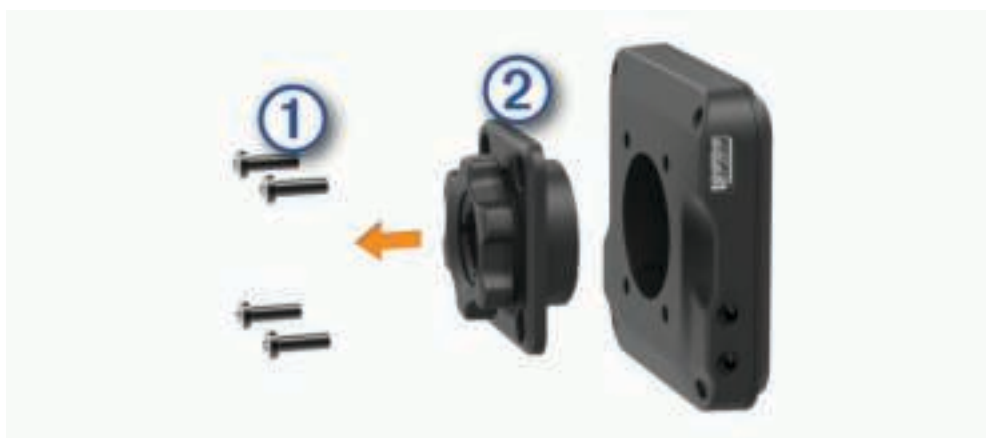

2 Verwijder de houder.

3 Maak de 1-inch kogelsteun ③ aan de magnetische steun vast met de schroeven die u tijdens stap 1 hebt verwijderd.

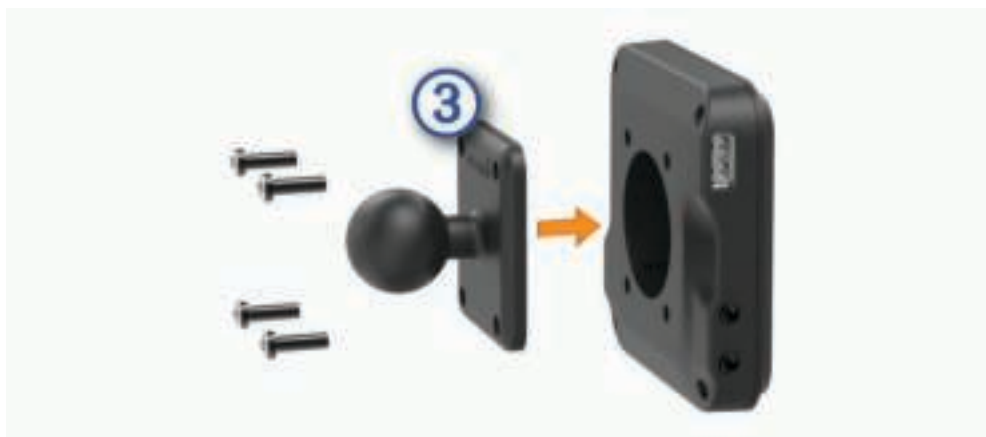

Title	Turning the Device On or Off (PND)
Identifier	GUID-BE66547E-AE97-45E0-891D-F8ADB2983BC5
Language	NL-NL
Description	
Version	5
Revision	2
Changes	No English change. Versioned to fix ES.
Status	Released
Last Modified	27/04/2021 15:20:30
Author	pullins

## Het toestel in- of uitschakelen

- Als u het toestel wilt inschakelen, drukt u op de aan-uitknop **1**, of sluit u het toestel aan op stroom.



- Als u het toestel in de energiezuinige modus wilt zetten, drukt u op de aan-uitknop terwijl het toestel is ingeschakeld.  
In de energiezuinige modus staat het scherm uit en verbruikt het toestel zeer weinig stroom, maar kunt u het snel activeren voor gebruik.  
**TIP:** Laad uw toestel sneller op door het in de energiezuinige modus te zetten tijdens het opladen van de batterij.
- Als u het toestel volledig wilt uitschakelen, drukt u op de aan-uitknop en houdt u deze vast tot een melding op het scherm verschijnt. Dan selecteert u **Power off**.

Title	Acquiring GPS Signals (no signal bars)
Identifier	GUID-F32722C9-6196-4853-9662-73EB2D96EAF2
Language	NL-NL
Description	
Version	2
Revision	2
Changes	Revise steps and remove result to accurately reflect Android software.
Status	Released
Last Modified	09/12/2021 10:13:07
Author	petersenj

## GPS-signalen ontvangen

Wanneer u uw navigatietoestel inschakelt, moet de GPS-ontvanger gegevens van de satellieten verzamelen en de actuele locatie bepalen. De tijd die nodig is om satellietsignalen te ontvangen verschilt op basis van diverse factoren, waaronder hoe ver u bent verwijderd van de plek waar u uw navigatietoestel voor het laatst hebt gebruikt, of u vrij zicht op de lucht hebt, en wanneer u uw navigatietoestel voor het laatst hebt gebruikt. De eerste keer dat u uw navigatietoestel inschakelt, kan het enkele minuten duren voordat u satellietsignalen ontvangt.

- 1 Het toestel inschakelen.
- 2 Controleer of  verschijnt in de statusbalk en schakel locatieservices in als dit niet het geval is ([Locatieservices in- of uitschakelen](#), pagina 135).
- 3 Ga zo nodig naar een open gebied met een helder zicht op de hemel, ver weg van hoge gebouwen en bomen. Satellieten zoeken... verschijnt boven aan de navigatiekaart totdat het toestel uw locatie heeft bepaald.

Title	Home Screen (dezl Android)
Identifier	GUID-C67269B7-BCFF-4DF9-8E0B-C3BF777DC34A
Language	NL-NL
Description	
Version	1
Revision	2
Changes	
Status	Released
Last Modified	24/03/2020 08:04:39
Author	mall

## Startscherm

**OPMERKING:** De lay-out van het startscherm kan variëren als dit is aangepast.



- ① Veeg omlaag om meldingen weer te geven.  
Veeg twee keer omlaag om de instellingen en helderheid van de schermverlichting snel aan te passen.
- ② Selecteer om een route te starten.
- ③ Selecteer om de kaart weer te geven.
- ④ Selecteer om uw voertuigprofiel te wijzigen.
- ⑤ Selecteer om weerberichten voor uw huidige locatie weer te geven. De dezl app is vereist.
- ⑥ Selecteer om smartphone meldingen weer te geven. De dezl app is vereist.
- ⑦ Selecteer deze optie om het app-overzicht te openen. Het app-overzicht bevat snelkoppelingen naar alle apps op uw toestel.



Houd ingedrukt om de achtergrond aan te passen of widgets toe te voegen aan het startscherm.

Title	Opening an App (PND Android)
Identificer	GUID-8270E5D7-2817-4F16-A0D3-FF13ACC5D577
Taal	NL-NL
Omschrijving	
versie	6
Revisie	2
Veranderingen	Remove reference to dispatching
Status	Released
Last Modified	25/04/2022 10:26:45
Auteur	hizerdanielle

## Een app openen

Het startscherm bevat snelkoppelingen voor veelgebruikte apps. Het app-overzicht bevat alle apps die op uw toestel zijn geïnstalleerd, onderverdeeld in twee tabbladen. Het tabblad *dēzl* bevat Garmin apps die handig zijn voor navigatie en het vastleggen van diensturen. Het tabblad Extra bevat apps die handig zijn voor communicatie en andere taken.

Selecteer een optie om een app te openen:

- Selecteer een app-snelkoppeling in het startscherm.
- Selecteer , selecteer een tabblad en selecteer een app.

Title	Adding Apps to the Home Screen (PND Android)
Identificer	GUID-AEE68507-B390-4423-AFB9-83771CA121D6
Taal	NL-NL
Omschrijving	
versie	3
Revisie	2
Veranderingen	Phrased the tab steps generically to avoid mentioning tab names.
Status	Released
Last Modified	10/05/2019 13:40:24
Auteur	mall

## Snelkoppelingen toevoegen aan het startscherm

- 1 Selecteer .
- 2 Selecteer een app-tabblad om extra toepassingen weer te geven.
- 3 Houd uw vinger op een toepassing en sleep deze naar een locatie op het startscherm.

Title	Viewing Notifications (PND Android)
Identifier	GUID-30F79EEB-D455-4033-A9B8-1B47401D35EA
Language	NL-NL
Description	
Version	4
Revision	2
Changes	Updating the warning per Legal
Status	Released
Last Modified	25/04/2022 10:26:45
Author	hizerdanielle

## Meldingen weergeven

### WAARSCHUWING

Lees of verstuur geen meldingen tijdens het rijden, omdat dit kan leiden tot afleiding wat weer kan leiden tot een ongeval met ernstig persoonlijk letsel of de dood tot gevolg.

- 1 Veeg vanaf de bovenkant van het scherm naar beneden.  
De lijst met meldingen wordt weergegeven.
- 2 Selecteer een optie:
  - Selecteer de melding om de hierin vermelde handeling of app te starten.
  - Veeg de melding naar rechts om weg te halen.

Title	Status Bar Icons (PND Android)
Identifier	GUID-1646C4C8-4A62-4FE7-972F-CA9F53FDF0B1
Language	NL-NL
Description	
Version	5
Revision	2
Changes	Adding the app connection status icon
Status	Released
Last Modified	25/04/2022 10:26:45
Author	hizerdanielle

## Statusbalkpictogrammen

De statusbalk bevindt zich boven aan het hoofdmenu. De pictogrammen op de statusbalk bevatten informatie over de functies van het toestel.

	Locatieservices is ingeschakeld ( <i>Locatieservices in- of uitschakelen, pagina 135</i> ).
	Bluetooth® technologie is ingeschakeld.
	Verbonden met een Bluetooth toestel.
	Verbonden met een Wi-Fi® netwerk ( <i>Verbinding maken met een draadloos netwerk, pagina 132</i> ).
 	Actief voertuigprofiel. Veeg twee keer omlaag en selecteer de voertuigprofielinstellingen ( <i>Voertuigprofielen, pagina 16</i> ).
	Batterijniveau.
	dēzl app-verbindingstatus ( <i>Koppelen met uw smartphone, pagina 70</i> )

Title	Using the Touchscreen
Identifier	GUID-8D00353F-96FB-4577-8A01-45C49658B0C3
Language	NL-NL
Description	
Version	1
Revision	3
Changes	
Status	Released
Last Modified	28/03/2014 15:13:19
Author	gristk

## Het aanraakscherm gebruiken

- Tik op het scherm om een item te selecteren.
- Sleep of veeg uw vinger over het scherm om te pannen of te scrollen.
- Knijp twee vingers samen om uit te zoomen.
- Spreid twee vingers uit elkaar om in te zoomen.

Title	Adjusting the Screen Brightness (PND Android)
Identifier	GUID-93BEC321-3BE9-4E3F-8CD5-9E15D3EAF7A8
Language	NL-NL
Description	
Version	5
Revision	2
Changes	Set a condition for the first sentence.
Status	Released
Last Modified	17/11/2021 10:07:05
Author	mall

## De helderheid van het scherm aanpassen

U kunt de helderheid aanpassen via het meldingenpaneel of het instellingenmenu.

### 1 Selecteer een optie:

- Veeg twee keer vanaf de bovenkant van het scherm omlaag om de basisinstellingen in het meldingenpaneel uit te vouwen.
- Selecteer **Instellingen > Toestel > Scherm > Brightness level**.

### 2 Gebruik de schuifbalk om de helderheid aan te passen.

Title	Vehicle Profiles
Identifier	GUID-566C6940-099F-4255-B7FC-15CB12A1AA68
Language	NL-NL
Description	
Version	2
Revision	2
Changes	Update and condition index terms for truck and RV.
Status	Released
Last Modified	08/06/2015 09:46:02
Author	petersenj

## Voertuigprofielen

### WAARSCHUWING

Het opgeven van uw voertuigprofiel is geen garantie dat altijd met alle kenmerken van uw voertuig bij routesuggesties rekening wordt gehouden of dat u in alle gevallen bovenstaande waarschuwingspictogrammen krijgt te zien. Er zijn mogelijk beperkingen in de kaartgegevens waardoor uw toestel niet altijd met deze beperkingen of wegomstandigheden rekening houdt. Houd u altijd aan de verkeersborden en houd rekening met de wegomstandigheden tijdens het rijden.

De berekening van de route en de navigatie is afhankelijk van uw voertuigprofiel. Het geactiveerde voertuigprofiel wordt aangegeven door een pictogram op de statusbalk. De navigatie- en kaartinstellingen op uw toestel kunnen per voertuigtype afzonderlijk worden aangepast.

Wanneer u een vrachtwagenprofiel activeert, worden verboden of onbegaanbare gebieden in routes vermeden op basis van de afmetingen, het gewicht en andere kenmerken van het voertuig die u hebt ingevoerd.



Title	Adding a Vehicle Profile (Truck)
Identifier	GUID-DFDDECA0-E92B-4941-A066-BDBB718BB551
Language	NL-NL
Description	
Version	5
Revision	2
Changes	Updated the path. The vehicle profile manager can only be accessed from the home screen.
Status	Released
Last Modified	24/03/2020 08:04:39
Author	mall

## Een voertuigprofiel toevoegen

U kunt een voertuigprofiel toevoegen waarin het gewicht, de afmetingen en overige kenmerken van uw voertuig zijn opgenomen.

- 1 Selecteer in het startscherm de widget Voertuigprofiel ([Startscherm, pagina 12](#)).
- 2 Selecteer een optie:
  - Om een gewone vrachtwagen met een vast laadgedeelte toe te voegen selecteert u **Vrachtwagen**.
  - Om een trekker of een trekker-trailer combinatie toe te voegen selecteert u **Trekker**.
  - Om een bus toe te voegen, selecteert u **Bus**.
- 3 Volg de instructies op het scherm om de voertuigkenmerken in te voeren.

Nadat u een voertuigprofiel hebt toegevoegd, kunt u het profiel bewerken en aanvullende gegevens invoeren, zoals het voertuigidentificatienummer of het trailernummer ([Een voertuigprofiel bewerken, pagina 19](#)).

Title	Car Profile
Identifier	GUID-CCAE4BE5-F3E8-481E-8A68-174024C994FD
Language	NL-NL
Description	
Version	3
Revision	2
Changes	Clarifying this is for an automobile without a trailer
Status	Released
Last Modified	06/03/2019 10:16:20
Author	tillmonmartha

## Autoprofiel



Het autoprofiel is een vooraf geladen voertuigprofiel voor gebruik in een personenauto zonder trailer. Wanneer het autoprofiel wordt gebruikt, berekent het toestel automatisch standaardroutes voor auto's. Speciale routes voor grote voertuigen zijn niet beschikbaar. Sommige functies en instellingen die specifiek voor grote voertuigen zijn bedoeld, zijn niet beschikbaar als het autoprofiel wordt gebruikt.

Title	Activating a Vehicle Profile
Identifier	GUID-8F9D066F-04C8-4270-85D4-FC2FE05851FA
Language	NL-NL
Description	
Version	7
Revision	2
Changes	No English change. Versioned to fix ZH-CN.
Status	Released
Last Modified	21/09/2021 09:45:43
Author	pullins

## Een voertuigprofiel selecteren

Telkens wanneer u uw toestel inschakelt, wordt u gevraagd een voertuigprofiel te selecteren. U kunt op elk moment handmatig overschakelen naar een ander voertuigprofiel.

### 1 Selecteer een optie:

- Veeg tweemaal naar beneden vanaf de bovenkant van het scherm en selecteer het pictogram voertuigprofiel, zoals  of .
- Selecteer in het startscherm de widget Voertuigprofiel ([Startscherm, pagina 12](#)).

### 2 Selecteer een voertuigprofiel.

De informatie over het voertuigprofiel wordt weergegeven, inclusief de afmetingen en het gewicht.

### 3 Selecteer **Selecteer**.

Title	Changing Your Trailer Information
Identifier	GUID-FC7CF481-40AD-4587-B21D-D536D5B2CD28
Language	NL-NL
Description	
Version	4
Revision	2
Changes	Updated the path in step 1. Vehicle profiles can only be accessed from the home screen.
Status	Released
Last Modified	24/03/2020 08:04:39
Author	mall

## Uw trailergegevens wijzigen

Voordat u uw trailergegevens kunt wijzigen, moet u een voertuigprofiel voor een trekker invoeren ([Een voertuigprofiel toevoegen, pagina 17](#)).

Wanneer u de trailer aan uw trekker wijzigt, kunt u de trailergegevens in uw voertuigprofiel wijzigen zonder de trekkergegevens te wijzigen. U kunt snel schakelen tussen vaak gebruikte trailers.

### 1 Selecteer in het startscherm de widget Voertuigprofiel ([Startscherm, pagina 12](#)).

### 2 Selecteer het voertuigprofiel van de trekker die u bij de trailer wilt gebruiken.

### 3 Selecteer .





### 4 Selecteer een optie:

- Als u een recente trailerconfiguratie wilt gebruiken, selecteert u een trailerconfiguratie in de lijst.
- Als u een nieuwe trailerconfiguratie wilt invoeren, selecteert u **Nieuwe configuratie**, en voert u de trailergegevens in.

Title	Editing a Vehicle Profile (Truck)
Identifier	GUID-5F61BAE3-61C3-45D7-BA49-2B176D6ACDEE
Language	NL-NL
Description	
Version	5
Revision	2
Changes	Fixing the context menu variable tagging
Status	Released
Last Modified	25/04/2022 10:26:45
Author	hizerdanielle

## Een voertuigprofiel bewerken

U kunt een voertuigprofiel bewerken om voertuiggegevens te wijzigen of u kunt aan een nieuw voertuigprofiel gedetailleerde gegevens toevoegen, zoals het voertuigidentificatienummer, het trailernummer of de kilometerstand. U kunt ook de naam van voertuigprofielen wijzigen of voertuigprofielen verwijderen.

- 1 Selecteer in het startscherm de widget Voertuigprofiel ([Startscherm, pagina 12](#)).
- 2 Selecteer het voertuigprofiel dat u wilt wijzigen.
- 3 Selecteer een optie:
  - Als u de voertuigprofielgegevens wilt wijzigen, selecteert u , en vervolgens het te wijzigen veld.
  - Als u de naam van een voertuigprofiel wilt wijzigen, selecteert u  >  > **Wijzig profielnaam**.
  - Als u het voertuigprofiel wilt verwijderen, selecteert u  >  > **Wis**.

Title	Driver Awareness Features and Alerts
Identifier	GUID-85AD37A2-8BDE-4F38-9629-6035CAD0E120
Language	NL-NL
Description	
Version	11
Revision	2
Changes	speed tone removed
Status	Released
Last Modified	25/04/2022 09:46:13
Author	mcgowanshawn

## Funcities voor het waarschuwen van de bestuurder

### VOORZICHTIG

Waarschuwingen en aangegeven snelheidslimieten dienen alleen ter informatie. U bent te allen tijde zelf verantwoordelijk voor het opvolgen van aangegeven snelheidsbeperkingen en veilige deelname aan het verkeer. Garmin is niet verantwoordelijk voor verkeersboetes of waarschuwingen die u ontvangt als u zich niet houdt aan geldende verkeersregels en verkeersborden.

Uw toestel is voorzien van functies die veiliger rijgedrag kunnen bevorderen en de efficiëntie kunnen verhogen, ook als u in een bekende omgeving rijdt. Het toestel waarschuwt met een geluidssignaal of bericht en geeft bij elke waarschuwing informatie weer. U kunt het geluidssignaal voor sommige bestuurderswaarschuwingen in- of uitschakelen. Niet alle waarschuwingen zijn in alle regio's beschikbaar.

**Scholen:** Het toestel geeft een geluidssignaal en geeft, indien beschikbaar, de geldende maximumsnelheid bij een naderende school of schoolzone weer.

**Maximumsnelheid overschreden:** Het toestel markeert het pictogram voor maximumsnelheid met een rode rand als u de aangegeven maximumsnelheid voor de weg waarop u rijdt, overschrijdt.

**Maximumsnelheid verlaagd:** Het toestel geeft een geluidssignaal en geeft de maximumsnelheid weer voor de zone die u nadert, zodat u uw snelheid kunt aanpassen.

**Spoorwegovergang:** Het toestel geeft een geluidssignaal om aan te geven dat u een spoorwegovergang nadert.

**Dierenoversteekplaats:** Het toestel geeft een geluidssignaal om aan te geven dat u een dierenoversteekplaats nadert.

**Bochten:** Het toestel geeft een geluidssignaal om een bocht in de weg aan te geven.

**Langzaam verkeer:** Het toestel geeft een geluidssignaal als u op hogere snelheid langzaamrijdend verkeer nadert. Voor gebruik van deze functie moet uw toestel verkeersinformatie ontvangen ([Verkeersinformatie](#), pagina 78).

**Wegwerkzaamheden:** Het toestel geeft een geluidssignaal en geeft een bericht weer wanneer u wegwerkzaamheden nadert.

**Rijstrookafsluiting:** Het toestel geeft een geluidssignaal en geeft een bericht weer wanneer u een rijstrookafsluiting nadert.

**Pauzeplanning:** Het toestel geeft een geluidssignaal en geeft aan dat u een pauze moet inlassen nadat u langere tijd hebt gereden.

**Geen vrachtwagens toegestaan:** Het toestel geeft een geluidssignaal wanneer u een weg nadert waar vrachtwagens niet zijn toegestaan.

**Risico van aan de grond lopen:** Het toestel geeft een geluidssignaal en geeft een bericht weer wanneer u een weg nadert waar u met uw voertuig kunt vastlopen.

**Zijwind:** Het toestel geeft een geluidssignaal en geeft een bericht weer wanneer u een weg nadert waar u risico hebt op zijwind.

**Smalle weg:** Het toestel geeft een geluidssignaal en geeft een bericht weer wanneer u een weg nadert die mogelijk te smal is voor uw voertuig.

**Steile heuvel:** Het toestel geeft een geluidssignaal en geeft een bericht weer wanneer u een steile heuvel nadert.

**Staats- en landgrenzen:** Het toestel geeft een geluidssignaal en geeft een bericht weer wanneer u een staats- of landgrens nadert.

Title	Enabling or Disabling Driver Alerts
Identifier	GUID-98AF1F94-F84E-445C-8FA0-749491823D28
Language	NL-NL
Description	
Version	6
Revision	2
Changes	No English change. Versioned to fix NL.
Status	Released
Last Modified	02/09/2021 09:30:28
Author	pullins

## Waarschuwingen voor de bestuurder in- of uitschakelen

U kunt verschillende soorten waarschuwingen voor bestuurders in- of uitschakelen.

- 1 Selecteer **Instellingen > Hulp voor de bestuurder > Hoorbare waarschuwingen voor bestuurder**.
- 2 Schakel het selectievakje naast elk waarschuwingssignaal in of uit.

Title	Red Light and Speed Cameras
Identifier	GUID-631255CE-F378-41A9-BA8A-9D5839D8B806
Language	NL-NL
Description	
Version	15
Revision	2
Changes	Removed the word "live" since the database is updated incrementally.
Status	Released
Last Modified	09/06/2021 08:02:30
Author	mall

## Roodlichtcamera's en flitsers

### LET OP

Garmin is niet verantwoordelijk voor de nauwkeurigheid van, of consequenties van het gebruik van, een database met eigen nuttige punten of flitspaaldatabase.

**OPMERKING:** Deze functie is niet beschikbaar voor alle regio's of productmodellen.

Informatie over de locaties van roodlichtcamera's en flitsers is beschikbaar in sommige gebieden voor sommige productmodellen. Het toestel waarschuwt u als u een gerapporteerde flits- of roodlichtcamera nadert.

- In sommige gebieden kan uw toestel flitser- en roodlichtcameragegevens ontvangen wanneer het is verbonden met een smartphone waarop de dēzl app wordt uitgevoerd.
- U kunt de Garmin Express™ software ([garmin.com/express](https://garmin.com/express)) gebruiken om de op uw toestel opgeslagen cameradatabase bij te werken. Werk uw toestel regelmatig bij om de meest recente cameragegevens te ontvangen.

Title	Finding and Saving Locations
Identifier	GUID-0CAA56CC-20EF-42EE-86F1-C2356C804582
Language	NL-NL
Description	
Version	10
Revision	2
Changes	Remove Foursquare check in
Status	Released
Last Modified	11/02/2022 15:30:19
Author	gristk

## Locaties zoeken en opslaan

Op de kaarten op uw toestel staan locaties, bijvoorbeeld restaurants, hotels, garages en gedetailleerde straatgegevens. Het menu Waarheen? helpt u uw bestemming te vinden door verschillende methoden te bieden om door deze informatie te bladeren en locaties te vinden en op te slaan.

Selecteer in het hoofdmenu **Waarheen?**.

- Als u snel alle locaties op uw toestel wilt doorzoeken, selecteert u **QZoek** (*Een locatie zoeken met behulp van de zoekbalk, pagina 24*).
- Als u een adres wilt zoeken, selecteert u **Adres** (*Een adres zoeken, pagina 25*).
- Als u op categorie vooraf geïnstalleerde nuttige punten wilt zoeken of doorbladeren, selecteert u **Categorieën** (*Een locatie zoeken op categorie, pagina 25*).
- Als u in de buurt van een andere stad of een ander gebied wilt zoeken, selecteert u  naast het huidige zoekgebied (*Het zoekgebied wijzigen, pagina 28*).
- Als u uw opgeslagen locaties wilt weergeven en bewerken, selecteert u **Opgeslagen** (*Locaties opslaan, pagina 36*).
- Als u de locaties wilt bekijken die u onlangs hebt geselecteerd in de zoekresultaten, selecteert u **Recent** (*Recent gevonden locaties bekijken, pagina 33*).
- Als u chauffeurscafés en vrachtwagenservices wilt zoeken, selecteert u **Categorieën > Vrachtwagen** (*Nuttige punten voor vrachtwagens zoeken, pagina 23*).
- Als u door de beoordelingen van Tripadvisor® reizigers wilt bladeren en doorzoeken, selecteert u **Tripadvisor** (*Tripadvisor, pagina 32*).
- Als u naar specifieke geografische coördinaten wilt navigeren, selecteert u **Coördinaten** (*Een locatie zoeken met behulp van coördinaten, pagina 32*).

Title	Points of Interest
Identifier	GUID-96410682-F1C8-40A2-9A4F-5C528378F3E4
Language	NL-NL
Description	Concept that contains a general definition of what a point of interest is.
Version	2
Revision	3
Changes	New notice per Legal.
Status	Released
Last Modified	13/04/2022 09:37:07
Author	mall

## Nuttige punten

### LET OP

U bent er verantwoordelijk voor dat u alle toepasselijke regels en regelgeving met betrekking tot nuttige punten begrijpt en hieraan voldoet.

Een nuttig punt is een plek met een voor u nuttige of interessante functie. Nuttige punten worden gegroepeerd in categorieën en omvatten bekende reisdoelen als tankstations, restaurants, hotels en entertainmentcentra.

Title	Finding Trucking Points of Interest
Identifier	GUID-66B46E29-8090-4589-99ED-BD315E3A1003
Language	NL-NL
Description	
Version	4
Revision	2
Changes	Adding a notice per Legal
Status	Released
Last Modified	25/04/2022 09:46:13
Author	hizerdanielle

## Nuttige punten voor vrachtwagens zoeken

### LET OP

U bent er verantwoordelijk voor dat u alle toepasselijke regels en regelgeving met betrekking tot nuttige punten begrijpt en hieraan voldoet.

De gedetailleerde kaarten op uw toestel bevatten speciale nuttige punten voor vrachtwagens, zoals chauffeurscafés, stopplaatsen en weegstations.

Selecteer **Waarheen?** > **Categorieën** > **Vrachtwagen**.

Title	Finding a Location Using the Search Bar
Identifier	GUID-B23F6873-1D88-489F-9FFC-2932A09C7F73
Language	NL-NL
Description	
Version	3
Revision	2
Changes	Changed entries of "street number" to "house number" QA'd EN, AF, AR, BG, CS, DA, DE, EL, EN-GB, ES, ET, FI, FR, HR, HU, IT, KO, ZH-CN, ZH-TW, SL, SK, LT, LV, NO, PL, PT, RO, RU, SV, TR KO-space needed after end quotation marks (1st bullet)
Status	Released
Last Modified	23/05/2014 13:48:15
Author	mall

## Een locatie zoeken met behulp van de zoekbalk

U kunt de zoekbalk gebruiken om locaties te zoeken door een categorie, merk, adres of plaatsnaam in te voeren.

- 1 Selecteer **Waarheen?**.
- 2 Selecteer **Zoek** in de zoekbalk.
- 3 Voer de zoekterm gedeeltelijk of helemaal in.  
Onder de zoekbalk worden zoeksuggesties weergegeven.
- 4 Selecteer een optie:
  - Als u een type bedrijf wilt zoeken, voer dan een categorie in (bijvoorbeeld "bioscoop").
  - Als u een specifiek bedrijf wilt zoeken, voer dan de naam van het bedrijf gedeeltelijk of helemaal in.
  - Als u een adres bij u in de buurt wilt zoeken, voert u een straatnaam en een huisnummer in.
  - Als u een adres in een andere plaats wilt zoeken, voert u een straatnaam, het huisnummer, de plaats en de provincie in.
  - Als u een plaats wilt zoeken, voer dan de plaats en de provincie in.
  - Als u op coördinaten wilt zoeken, voer dan de breedte- en lengtecoördinaten in.
- 5 Selecteer een optie:
  - Als u een zoeksuggestie wilt gebruiken, dient u deze te selecteren.
  - Als u wilt zoeken met de door u ingevoerde tekst, selecteer dan **Q**.
- 6 Selecteer, indien nodig, een locatie.



Title	Finding an Address
Identifier	GUID-949C9C38-0295-4278-9195-9ED07B557CFB
Language	NL-NL
Description	
Version	9
Revision	2
Changes	No English Change. Versioned to fix ZH-CN and ZH-TW.
Status	Released
Last Modified	10/03/2021 08:01:01
Author	pullins

## Een adres zoeken

**OPMERKING:** De volgorde van de stappen is mede afhankelijk van de kaartgegevens die op het toestel zijn geladen.

- 1 Selecteer **Waarheen?**.
- 2 Selecteer indien nodig  om naar een andere stad of ander gebied te zoeken.
- 3 Selecteer **Adres**.
- 4 Volg de instructies op het scherm om de adresinformatie in te voeren.
- 5 Selecteer het adres.

Title	Finding a Location by Category
Identifier	GUID-B51EA668-A0A9-40CE-90AA-D3C93FFE5842
Language	NL-NL
Description	
Version	2
Revision	2
Changes	Version 1 was released during 35xx UAT Testing. Version 2 will apply to the zumo 3x0. QA'd EN, AF, AR, BG, CS, DA, DE, EL, EN-GB, ES, ET, FI, FR, HR, HU, IT, KO, ZH-CN, ZH-TW, SL, SK, LT, LV, NO, PL, PT, RO, RU, SV, TR
Status	Released
Last Modified	03/04/2014 07:42:48
Author	hackman

## Een locatie zoeken op categorie

- 1 Selecteer **Waarheen?**.
- 2 Selecteer een categorie of selecteer **Categorieën**.
- 3 Selecteer indien nodig een subcategorie.
- 4 Selecteer een locatie.

Title	Searching Within a Category
Identifier	GUID-BA4732A6-845B-4289-B43C-2D739B043C3B
Language	NL-NL
Description	
Version	6
Revision	2
Changes	No English Change. Versioned to fix ZH-CN and ZH-TW.
Status	Released
Last Modified	10/03/2021 08:01:01
Author	pullins

## Zoeken binnen een categorie

Nadat u naar een nuttig punt hebt gezocht, worden er mogelijk bepaalde categorieën in een snelzoeklijst weergegeven met de laatste vier bestemmingen die u hebt geselecteerd.

- 1 Selecteer **Waarheen?** > **Categorieën**.
- 2 Selecteer een categorie.
- 3 Selecteer een optie:
  - Selecteer een bestemming in de lijst met snelzoekresultaten aan de rechterkant van het scherm. De snelzoeklijst bevat recent gevonden locaties in de geselecteerde categorie.
  - Selecteer zo nodig een subcategorie en selecteer een bestemming.

Title	Location Search Results (dezl)
Identifier	GUID-1210A1E1-50C4-4374-B741-5440E363CAC0
Language	NL-NL
Description	
Version	1
Revision	2
Changes	
Status	Released
Last Modified	25/04/2022 09:46:13
Author	hizerdanielle

## Locatiezoekresultaten

De locatiezoekresultaten worden weergegeven in de vorm van een lijst, met bovenaan de dichtstbijzijnde locatie. Elke genummerde locatie wordt ook op de kaart weergegeven. U kunt omlaag bladeren om meer resultaten weer te geven.

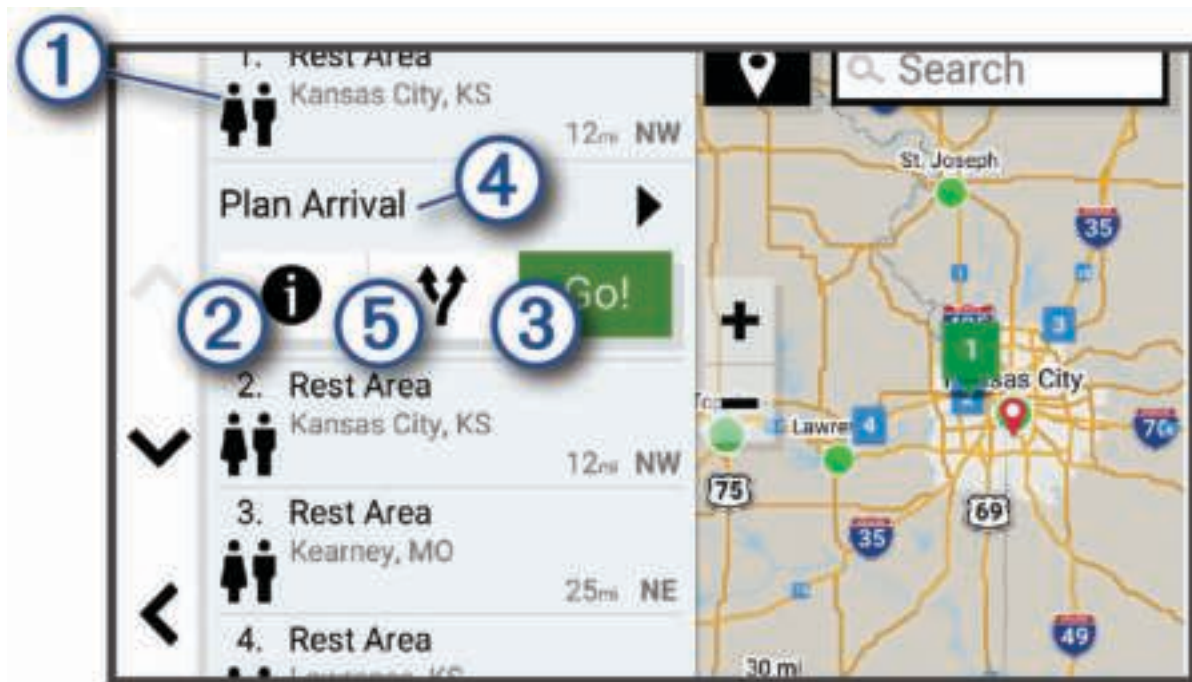



①	Selecteer een locatie om het optiemenu weer te geven.
② ⓘ	Selecteer deze optie om gedetailleerde informatie over de locatie weer te geven.
③ Ga!	Selecteer deze optie om via de aanbevolen route naar de locatie te navigeren.
④ Aankomst plannen	Selecteer om een kaart van uw bestemming weer te geven en een vrachtwagenbestemming te zoeken.
⑤ ↻	Selecteer deze optie om alternatieve routes naar de locatie weer te geven.

Title	Changing the Search Area
Identifier	GUID-AEBC9185-86D3-4033-8EAE-B21B7E6DE349
Language	NL-NL
Description	No English Changes. Versioned to fix KO-KR.
Version	9
Revision	2
Changes	No English change. Versioned to fix ZH-CN and ZH-TW.
Status	Released
Last Modified	09/12/2021 10:13:07
Author	pullins

## Het zoekgebied wijzigen

Het toestel zoekt standaard naar locaties in de buurt van uw huidige locatie. U kunt ook zoeken in andere gebieden, bijvoorbeeld in de buurt van uw bestemming, een andere stad of langs de route die u rijdt.

- 1 Selecteer **Waarheen?**.
- 2 Selecteer  naast het huidige zoekgebied .

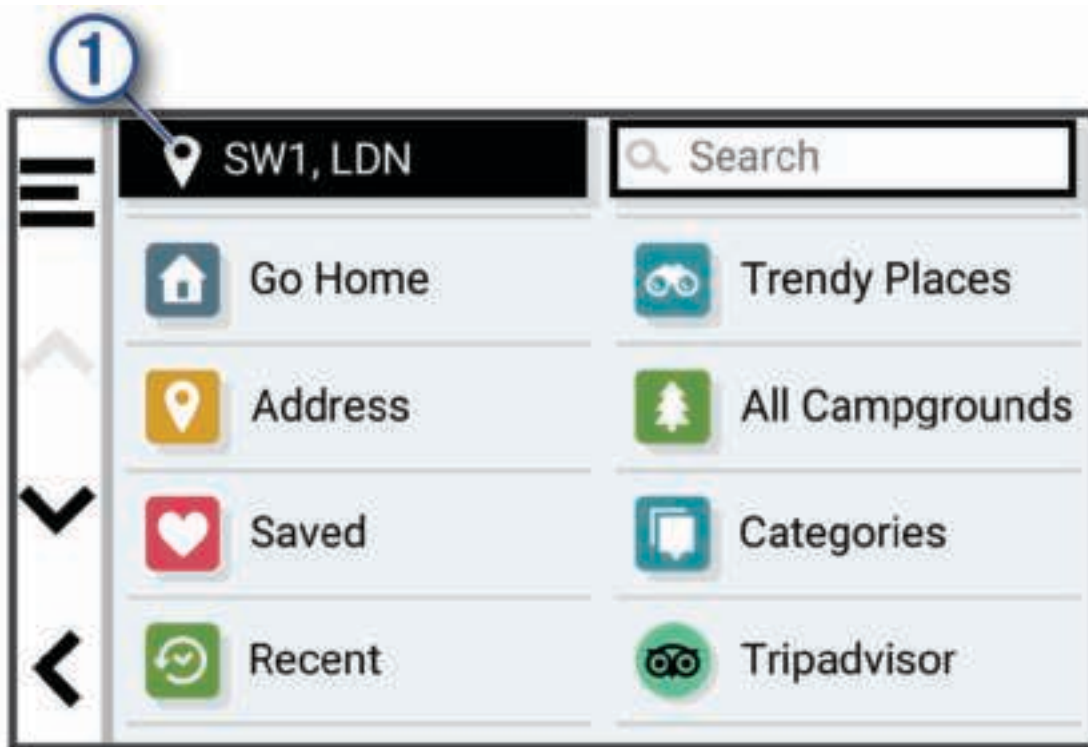

- 3 Selecteer een zoekgebied.
  - 4 Volg indien nodig de instructies op het scherm om een specifieke locatie te selecteren.
- Het geselecteerde zoekgebied verschijnt naast . Wanneer u zoekt naar een locatie met behulp van een van de opties in het menu Waarheen?, stelt het toestel eerst locaties voor in de buurt van dit gebied.

Title	Custom Points of Interest
Identifier	GUID-974C8A44-4AAE-440B-B5D2-0A2181A382E2
Language	NL-NL
Description	
Version	2
Revision	3
Changes	QA'd EN, AF, AR, BG, CS, DA, DE, EL, EN-GB, ES, ET, FI, FR, HR, HU, IT, KO, ZH-CN, ZH-TW, SL, SK, LT, LV, NO, PL, PT, RO, RU, SV, TR
Status	Released
Last Modified	03/04/2014 07:42:48
Author	hackman

## Eigen nuttige punten

Eigen nuttige punten zijn punten die u zelf hebt ingesteld op de kaart. Dit kunnen waarschuwingen zijn dat u zich dicht bij een aangewezen punt bevindt of bijvoorbeeld sneller gaat dan een bepaalde snelheid.

Title	Installing a POI Loader
Identifier	GUID-40E0C712-DEA2-48A9-8108-E7042F8A1F1E
Language	NL-NL
Description	
Version	3
Revision	2
Changes	Web site instructions have changed. Updating to use a more direct url that replaces step 1 & 2. QA'd EN, AF, AR, BG, CS, DA, DE, EL, EN-GB, ES, ET, FI, FR, HR, HU, IT, KO, ZH-CN, ZH-TW, SL, SK, LT, LV, NO, PL, PT, RO, RU, SV, TR
Status	Released
Last Modified	03/04/2014 07:42:48
Author	petersenj

## POI Loader installeren

U kunt eigen lijsten met nuttige punten maken of op uw computer downloaden en die op uw toestel installeren met behulp van de POI Loader-software.

- 1 Ga naar [www.garmin.com/poiloader](http://www.garmin.com/poiloader).
- 2 Volg de instructies op het scherm.

Title	Finding Extras
Identifier	GUID-6FABF96A-FAF7-4F1F-B53A-BCF60CC5C321
Language	NL-NL
Description	
Version	3
Revision	3
Changes	Adding a pre-req per SME feedback. QA'd EN, AF, AR, BG, CS, DA, DE, EL, EN-GB, ES, ET, FI, FR, HR, HU, IT, KO, ZH-CN, ZH-TW, SL, SK, LT, LV, NO, PL, PT, RO, RU, SV, TR
Status	Released
Last Modified	03/04/2014 07:42:48
Author	petersenj

## Eigen nuttige punten zoeken

Voordat u eigen nuttige punten kunt zoeken, moet u eigen nuttige punten op uw toestel laden met behulp van de POI Loader-software (*POI Loader installeren*, pagina 29).

- 1 Selecteer **Waarheen?** > **Categorieën**.
- 2 Schuif naar de sectie **Andere categorieën** en selecteer een categorie.

Title	Parking (title only)
Identifier	GUID-8FFEDA5A-0F13-4454-A24B-AE61D99D431B
Language	NL-NL
Description	
Version	1
Revision	3
Changes	Parkopedia features are not available on newer models and no longer need to be explained.
Status	Released
Last Modified	13/04/2022 09:37:07
Author	mall

## Parkeren

Title	Finding Truck Parking (Basic)
Identifier	GUID-3AB6067B-A575-46A6-8C27-F0104560948B
Language	NL-NL
Description	
Version	2
Revision	2
Changes	Updated the path for 2020 dezl line.
Status	Released
Last Modified	24/03/2020 08:04:39
Author	mall

### Parkeerplaatsen voor vrachtwagens zoeken

- 1 Selecteer **Waarheen?** > **Categorieën** > **Vrachtwagen** > **Parkeerplaatsen**.
- 2 Selecteer een parkeerplaats.
- 3 Selecteer **Ga!**.

Title	Finding Truck Parking in Europe
Identifier	GUID-17FF9126-D872-4E72-B6A7-59A137B731D0
Language	NL-NL
Description	
Version	1
Revision	2
Changes	
Status	Released
Last Modified	21/02/2020 11:34:00
Author	hizerdanielle

### Parkeerplaatsen voor vrachtwagens in Europa zoeken

- 1 Selecteer **Waarheen?** > **Truck Parking Europe**.
- 2 Selecteer indien nodig **Filter op voorzieningen en merken**, selecteer een of meer kenmerken en selecteer **Zoek**.
- 3 Selecteer een parkeerplaats.
- 4 Selecteer **Ga!**.

Title	Finding Parking Near Your Current Location
Identifier	GUID-6F2D6F11-D1F0-4DAB-831C-B32F4C693C0B
Language	NL-NL
Description	
Version	1
Revision	2
Changes	This version has spacing issues in the ZH-CN and ZH-TW.
Status	Released
Last Modified	10/05/2019 13:40:24
Author	petersenj

## Parkeergelegenheid zoeken in de buurt van uw huidige locatie

- 1 Selecteer **Waarheen?** > **Categorieën** > **Parkeerplaatsen**.
- 2 Selecteer **Filter parkeerplaatsen** en daarna een of meer categorieën om parkeerplaatsen te filteren op beschikbaarheid, type, tarief of betalingsmethoden (optioneel).  
**OPMERKING:** Gedetailleerde parkeerinformatie is niet beschikbaar in alle gebieden of voor alle parkeerlocaties.
- 3 Selecteer een parkeerplaats.
- 4 Selecteer **Ga!**.

Title	Search Tools
Identifier	GUID-23FCBD23-D62B-4484-8B12-4EA401D34676
Language	NL-NL
Description	
Version	4
Revision	2
Changes	Updated to fix FI translation
Status	Released
Last Modified	09/04/2015 15:06:34
Author	mall

## Zoekfuncties

Met behulp van de zoekfuncties kunt u bepaalde locatiesoorten zoeken door instructies te volgen op het scherm.

Title	Finding an Intersection
Identifier	GUID-013B6800-60F0-4A22-A76D-1095DC173AE7
Language	NL-NL
Description	
Version	7
Revision	2
Changes	No English change. Versioned to fix ZH-TW.
Status	Released
Last Modified	25/04/2022 09:46:13
Author	pullins

## Een kruispunt zoeken

U kunt een kruispunt of knooppunt tussen twee straten, snelwegen of andere wegen zoeken.

- 1 Selecteer **Waarheen?** > **Kruispunten**.
- 2 Volg de instructies op het scherm om de straatnamen in te voeren.
- 3 Selecteer het kruispunt.

Title	Finding a Location Using Coordinates
Identificer	GUID-84EFF2ED-9C1C-40BC-B147-C4804B2BE09C
Taal	NL-NL
Omschrijving	
versie	7
Revisie	2
Veranderingen	Remove catagores string. Coordinats is now directly in the Where To menu.
Status	Released
Laatst gewijzigd	20/08/2019 08:30:44
Auteur	petersenj

## Een locatie zoeken met behulp van coördinaten

U kunt een locatie zoeken door de lengtegraad en de breedtegraad in te voeren. Dit kan handig zijn als u geocaches zoekt.

- 1 Selecteer **Waarheen?** > **Coördinaten**.
- 2 Selecteer indien noodzakelijk  en wijzig de coördinaatindeling of datum.
- 3 Voer de breedte- en lengtecoördinaten in.
- 4 Selecteer **Geef weer op kaart**.

Title	TripAdvisor
Identificer	GUID-70D722B2-F01B-4197-B4F4-5ECD92E25CEF
Taal	NL-NL
Omschrijving	
versie	5
Revisie	2
Veranderingen	Adding notices per Legal.
Status	Released
Laatst gewijzigd	04/01/2022 09:48:21
Auteur	hizerdanielle

## Tripadvisor

### LET OP

Garmin is niet verantwoordelijk voor de nauwkeurigheid van de Tripadvisor informatie.

U bent er verantwoordelijk voor dat u alle toepasselijke regels en regelgeving met betrekking tot nuttige punten begrijpt en hieraan voldoet.

Op uw toestel zijn beoordelingen van Tripadvisor reizigers opgenomen. Tripadvisor beoordelingen worden automatisch weergegeven in de lijst met zoekresultaten voor restaurants, hotels en attracties. U kunt ook nabijgelegen Tripadvisor nuttige punten zoeken en de resultaten sorteren op afstand of populariteit.



Title	Finding TripAdvisor Points of Interest
Identificer	GUID-D5EA2DE3-FCD8-4C0B-BE47-4515C281CAEC
Taal	NL-NL
Omschrijving	
versie	4
Revisie	2
Veranderingen	Adding a step for selecting a subcategory.
Status	Released
Last Modified	27/04/2021 15:20:30
Auteur	burzinskittu

## Tripadvisor nuttige punten vinden

- 1 Selecteer **Waarheen?** > **Tripadvisor**.
- 2 Selecteer een categorie.
- 3 Selecteer indien nodig een subcategorie.  
Een lijst met nabijgelegen TripAdvisor nuttige punten in deze categorie wordt weergegeven.
- 4 Selecteer **Sorteer resultaten** om de weergegeven nuttige punten te filteren op categorie of beoordeling (optioneel).
- 5 Selecteer  en voer een zoekterm in (optioneel).

Title	Viewing Recently Found Locations
Identificer	GUID-815A4314-20F5-4828-9995-4C361A4B62C2
Taal	NL-NL
Omschrijving	
versie	5
Revisie	2
Veranderingen	No English change. Versioned to fix ZH-CN and ZH-TW.
Status	Released
Last Modified	10/03/2021 08:01:01
Auteur	pullins

## Recent gevonden locaties bekijken

Een overzicht van de 50 laatst gevonden locaties wordt op het toestel opgeslagen.

Selecteer **Waarheen?** > **Recent**.

Title	Clearing the List of Recently Found Locations
Identificer	GUID-E9BCD3B7-99D6-47FF-8A2F-7644A62F8EAB
Taal	NL-NL
Omschrijving	
versie	5
Revisie	2
Veranderingen	Fixed menucascade tagging.
Status	Released
Last Modified	17/11/2021 10:07:05
Auteur	mall

## De lijst met recent gevonden locaties wissen

Selecteer **Waarheen?** > **Recent** >  > **Wis** > **Ja**.

Title	Viewing Current Location Information
Identifier	GUID-0B6FCF45-E6A9-49F4-9C8C-0F624403E487
Language	NL-NL
Description	
Version	5
Revision	2
Changes	Versioned to fix DE translation only. QA'd EN, AF, AR, BG, CS, DA, DE, EL, EN-GB, ES, ET, FI, FR, HR, HU, IT, KO, ZH-CN, ZH-TW, SL, SK, LT, LV, NO, PL, PT, RO, RU, SV, TR
Status	Released
Last Modified	16/04/2015 08:49:21
Author	gerson

## De huidige locatiegegevens weergeven

U kunt de pagina Waar ben ik? gebruiken om informatie over uw huidige locatie weer te geven. Deze functie komt van pas als u uw locatie moet doorgeven aan hulpdiensten.

Selecteer het voertuig op de kaart.

Title	Finding Emergency Services and Fuel
Identifier	GUID-F77CA851-99FE-4DA7-833A-457A1F9B8D3B
Language	NL-NL
Description	
Version	7
Revision	2
Changes	Added truck stops.
Status	Released
Last Modified	24/03/2020 08:04:39
Author	mall

## Nooddiensten en tankstations vinden

U kunt de pagina Waar ben ik? gebruiken om de dichtstbijzijnde ziekenhuizen, politiebureaus of benzinestations te vinden.

1 Selecteer het voertuig op de kaart.

2 Selecteer **Ziekenhuizen**, **Politiebureaus**, **Chauffeurscafés** of **Brandstof**.

**OPMERKING:** Sommige servicecategorieën zijn niet in alle gebieden beschikbaar.

**OPMERKING:** Als een vrachtwagenprofiel actief is, wordt chauffeurscafés als optie weergegeven in plaats van tankstations.

Voor de geselecteerde service wordt een lijst met locaties weergegeven, met de dichtstbijzijnde locatie bovenaan.

3 Selecteer een locatie.

4 Selecteer een optie:

- Als u naar de locatie wilt navigeren, selecteert u **Ga!**.
- Als u het telefoonnummer en andere locatiegegevens wilt weergeven, selecteert u .

Title	Getting Directions to Your Current Location
Identifier	GUID-3DA36718-7033-4C31-B74D-31D93C827DBC
Language	NL-NL
Description	
Version	9
Revision	2
Changes	Fixed menucascade tagging.
Status	Released
Last Modified	17/11/2021 10:07:05
Author	mall

## Routebeschrijving naar uw huidige locatie

Als u aan iemand anders uw huidige locatie moet doorgeven, kan uw toestel u een routebeschrijving geven.

- 1 Selecteer het voertuig op de kaart.
- 2 Selecteer  > **Routebeschrijving naar mij**.
- 3 Selecteer een beginlocatie.
- 4 Selecteer **Selecteer**.

Title	Adding a Shortcut
Identifier	GUID-AEC9FC3A-8EDB-4015-8D9B-967F8393B9E5
Language	NL-NL
Description	
Version	8
Revision	2
Changes	No English change. Versioned to fix ZH-CN and ZH-TW
Status	Released
Last Modified	04/03/2022 11:14:50
Author	pullins

## Een snelkoppeling toevoegen

U kunt snelkoppelingen toevoegen aan het menu Waarheen?. Een snelkoppeling kan verwijzen naar een locatie, een categorie of een zoekfunctie.

Het menu Waarheen? kan tot wel 36 snelkoppelingspictogrammen bevatten.

- 1 Selecteer **Waarheen?** > **Snelkoppeling maken**.
- 2 Selecteer een item.

Title	Removing a Shortcut
Identifier	GUID-6FE0C37C-1272-4F7B-AD03-034A3CBD6037
Language	NL-NL
Description	
Version	11
Revision	2
Changes	Fixed menucascade tagging.
Status	Released
Last Modified	17/11/2021 10:07:05
Author	mall

## Een snelkoppeling verwijderen

- 1 Selecteer **Waarheen?** >  > **Wis snelkoppeling(en)**.
- 2 Selecteer een snelkoppeling die u wilt verwijderen.
- 3 Selecteer de snelkoppeling opnieuw om te bevestigen.
- 4 Selecteer **OK**.

Title	Saving Locations
Identifier	GUID-D45AB8F1-C349-4AED-A370-72A898B9B18B
Language	NL-NL
Description	Title-only topic.
Version	4
Revision	2
Changes	versioned to fix HU translation
Status	Released
Last Modified	09/04/2015 15:06:34
Author	mall

## Locaties opslaan

Title	Saving a Location
Identifier	GUID-F7D0DE6C-D135-446E-A697-A619FB82A641
Language	NL-NL
Description	
Version	9
Revision	2
Changes	No English change. Versioned to fix ZH-TW.
Status	Released
Last Modified	17/11/2021 10:07:05
Author	pullins

## Een locatie opslaan

- 1 Zoek naar een locatie (*Een locatie zoeken op categorie, pagina 25*).
- 2 Selecteer een locatie in de zoekresultaten.
- 3 Selecteer  > **Sla op**.
- 4 Voer zo nodig een naam in en selecteer **OK**.
- 5 Selecteer **Sla op**.



Title	Saving Your Current Location
Identificer	GUID-E8F9ED3C-E71E-4E5D-A488-89259CFEA9B6
Taal	NL-NL
Omschrijving	
versie	3
Revisie	2
Veranderingen	Removing step for selecting OK.
Status	Released
Laatst gewijzigd	27/04/2021 15:20:30
Auteur	burzinskittu

## Uw huidige locatie opslaan

- 1 Selecteer het voertuigpictogram op de kaart.
- 2 Selecteer **Sla op**.
- 3 Voer een naam in en selecteer **OK**.

Title	Editing a Saved Location
Identificer	GUID-336162D8-EB42-4268-9007-4B9099B85965
Taal	NL-NL
Omschrijving	
versie	9
Revisie	2
Veranderingen	fixed menucascade tagging
Status	Released
Laatst gewijzigd	17/11/2021 10:07:05
Auteur	mall

## Een opgeslagen locatie bewerken



- 1 Selecteer **Waarheen? > Opgeslagen**.
- 2 Selecteer indien nodig een categorie.
- 3 Selecteer een locatie.
- 4 Selecteer .
- 5 Selecteer  > **Bewerk**.
- 6 Selecteer een optie:
  - Selecteer **Naam**.
  - Selecteer **Telefoonnummer**.
  - Selecteer **Categorieën** om categorieën aan de opgeslagen locatie toe te wijzen.
  - Selecteer **Wijzig kaartsymbool** om het symbool te wijzigen waarmee de opgeslagen locatie op de kaart wordt gemarkeerd.
- 7 Wijzig de informatie.
- 8 Selecteer **OK**.

Title	Assigning Categories to a Saved Location
Identifier	GUID-3D090AF9-1B1E-40FD-9E8B-C6D4C8D78B81
Language	NL-NL
Description	
Version	7
Revision	2
Changes	Changing the context menu variable to reference the UI and not the icon.
Status	Released
Last Modified	17/11/2021 10:07:05
Author	hizerdanielle

## Categorieën aan een opgeslagen locatie toewijzen

U kunt uw eigen categorieën toevoegen om uw opgeslagen locaties te ordenen.

**OPMERKING:** Categorieën worden in het menu met opgeslagen locaties weergegeven nadat u ten minste 12 locaties hebt opgeslagen.

- 1 Selecteer **Waarheen?** > **Opgeslagen**.
- 2 Selecteer een locatie.
- 3 Selecteer .
- 4 Selecteer  > **Bewerk** > **Categorieën**.
- 5 Voer een of meer categorienamen in, van elkaar gescheiden met een komma.
- 6 Selecteer indien nodig een voorgestelde categorie.
- 7 Selecteer **OK**.

Title	Deleting a Saved Location
Identifier	GUID-A06E698A-B82A-4711-A9ED-1FE28038F53B
Language	NL-NL
Description	
Version	5
Revision	2
Changes	Update process
Status	Released
Last Modified	25/04/2022 09:46:13
Author	mcgowanshawn

## Een opgeslagen locatie verwijderen

**OPMERKING:** Verwijderde locaties kunnen niet worden teruggezet.

- 1 Selecteer **Waarheen?** > **Opgeslagen**.
- 2 Selecteer  > **Wis**.
- 3 Selecteer het vak naast de opgeslagen locaties die u wilt wissen en selecteer **Wis** > **Ja**.

Title	Navigating to Your Destination
Identifier	GUID-7A87DF35-C5C7-4EE4-8500-6228F96717E2
Language	NL-NL
Description	Title only, no index entries.
Version	1
Revision	2
Changes	QA'd EN, AF, AR, BG, CS, DA, DE, EL, EN-GB, ES, ET, FI, FR, HR, HU, IT, KO, ZH-CN, ZH-TW, SL, SK, LT, LV, NO, PL, PT, RO, RU, SV, TR
Status	Released
Last Modified	29/05/2019 07:16:33
Author	petersenj

## Navigeren naar uw bestemming

Title	Routes
Identifier	GUID-3E0ED7A1-F29D-4D5F-AC27-CF67452F3670
Language	NL-NL
Description	
Version	3
Revision	2
Changes	Adding info about recommended and alternate routes.
Status	Released
Last Modified	04/01/2021 08:54:27
Author	petersenj

### Routes

Een route is de weg van uw huidige locatie naar een of meer bestemmingen.

- Het toestel berekent een aanbevolen route naar uw bestemming op basis van de door u opgegeven voorkeuren, zoals de modus voor routeberekening ([De routeberekeningsmodus wijzigen, pagina 50](#)) en te vermijden wegen ([Vertragingen, tol en bepaalde gebieden vermijden, pagina 51](#)).
- Het toestel kan automatisch wegen vermijden die niet passen bij het actieve voertuigprofiel.
- U kunt via de aanbevolen route snel naar uw bestemming navigeren of u kunt een alternatieve route kiezen ([Een route starten, pagina 40](#)).
- Als u bepaalde wegen wilt gebruiken of vermijden, kunt u de route aanpassen ([Uw route aanpassen, pagina 49](#)).
- U kunt aan een route meerdere bestemmingen toevoegen ([Een locatie aan uw route toevoegen, pagina 48](#)).

Title	Starting a Route
Identifier	GUID-8A6627F6-AB1E-4DDE-9CB3-193224CAEDB9
Language	NL-NL
Description	
Version	9
Revision	2
Changes	No English change. Versioned to fix ZH-CN and ZH-TW
Status	Released
Last Modified	09/12/2021 10:13:07
Author	pullins

## Een route starten

1 Selecteer **Waarheen?** en zoek een locatie ([Locaties zoeken en opslaan, pagina 22](#)).

2 Selecteer een locatie.

3 Selecteer een optie:

- Selecteer **Ga!** om te starten met navigeren via de aanbevolen route.
- U kunt een alternatieve route kiezen door **Y** en vervolgens een route te selecteren. Alternatieve routes worden rechts van de kaart weergegeven.
- Als u de route wilt wijzigen, selecteert u **Y** > **Wijzig route**, en voegt u routepunten aan de route toe ([Uw route aanpassen, pagina 49](#)).

Het toestel berekent een route naar de locatie en leidt u naar uw bestemming met gesproken aanwijzingen en informatie op de kaart ([Uw route op de kaart, pagina 41](#)). Aan de rand van de kaart wordt een paar seconden een weergave van de belangrijkste wegen op uw route gegeven.

Als u op meerdere bestemmingen moet stoppen, kunt u deze locaties aan uw route toevoegen ([Een locatie aan uw route toevoegen, pagina 48](#)).

Title	Starting a Route Using the Map
Identifier	GUID-0020E6C8-320B-4F07-8C24-54CEB6867385
Language	NL-NL
Description	
Version	3.1.1
Revision	2
Changes	Branched for dezl OTRLGV 800-1000 series. No magnifying glass or location markers.
Status	Released
Last Modified	06/04/2020 07:31:23
Author	mall

## Een route starten op de kaart

U kunt uw route starten door op de kaart een locatie te kiezen.

1 Selecteer **Bekijk kaart**.

2 Versleep de kaart en zoom in om het te doorzoeken gebied weer te geven.

3 Selecteer een punt, bijvoorbeeld een straat, kruispunt of adres.

4 Selecteer **Ga!**.



Title	Going Home
Identifier	GUID-995DEA9A-BA31-48AF-98DC-2235ABEE5038
Language	NL-NL
Description	
Version	4
Revision	2
Changes	No English. Versioned to fixl ZH-CN and ZH-TW.
Status	Released
Last Modified	10/03/2021 08:01:01
Author	pullins

## Naar huis gaan

De eerste keer dat u een route naar huis start, vraagt het toestel u om uw thuislocatie op te geven.

- 1 Selecteer **Waarheen?** > **Naar huis**.
- 2 Voer zo nodig uw thuislocatie in.

Title	Editing Your Home Location Information
Identifier	GUID-19A8B20D-77BC-48FB-9EF5-882C43428F44
Language	NL-NL
Description	
Version	7
Revision	2
Changes	No English changes. Versioned to fix ZH-CN and ZH-TW.
Status	Released
Last Modified	17/11/2021 10:20:15
Author	pullins

## Uw thuislocatie bewerken

- 1 Selecteer **Waarheen?** >  > **Stel thuislocatie in**.
- 2 Voer uw thuislocatie in.

Title	Your Route on the Map (dezl Android)
Identifier	GUID-844D9F9C-7DC9-4E53-9395-8E9864B30907
Language	NL-NL
Description	
Version	2
Revision	2
Changes	Fixed an error on Step 1.
Status	Released
Last Modified	24/03/2020 08:04:39
Author	mall

## Uw route op de kaart

Het toestel leidt u tijdens uw reis naar uw bestemming met gesproken aanwijzingen en informatie op de kaart. Boven aan de kaart worden instructies weergegeven voor de volgende afslag of afrit of om een andere handeling uit te voeren.



- ① Afstand tot de volgende actie.
- ② Volgende actie op de route. Geeft de volgende afslag, afrit of andere actie aan en, indien beschikbaar, de rijbaan waarop u moet rijden.
- ③ Naam van de straat of afrit die is verbonden aan de volgende actie.
- ④ Op de kaart gemarkeerde route.
- ⑤ Volgende actie op de route. Pijlen op de kaart geven de plaats van volgende acties aan.
- ⑥ Selecteer om populaire vrachtwagenroutes op de kaart in of uit te schakelen.
- ⑦ Snelkoppelingen voor kaartfuncties.
- ⑧ Kaartfuncties. Selecteer de kaartfuncties om meer informatie over uw route en omgeving te tonen.
- ⑨ Gegevensvelden.  
**TIP:** U kunt deze velden aanraken om de weergegeven informatie te wijzigen (*Het kaartgegevensveld aanpassen, pagina 68*).
- ⑩ Voertuigsnelheid.

Title	Active Lane Guidance
Identifier	GUID-E6EA81D1-5E15-4F3D-8021-4A8421F0BD0C
Language	NL-NL
Description	
Version	5
Revision	2
Changes	No English Changes. Versioned to fix JA-JP and KO-KR.
Status	Released
Last Modified	24/03/2020 08:04:39
Author	pullins

## Geavanceerde rijbaanassistentie

Wanneer u bepaalde afslagen, afritten of kruispunten op uw route nadert, wordt naast de kaart een gedetailleerde simulatie van de weg weergegeven, indien beschikbaar. Een gekleurde lijn ① geeft de juiste rijbaan aan.



Title	Viewing Popular Truck Paths
Identifier	GUID-DF6DB50D-7935-4B27-AC22-D30B1BCB4452
Language	NL-NL
Description	
Version	1
Revision	2
Changes	
Status	Released
Last Modified	24/03/2020 08:04:39
Author	mall

## Populaire routes voor vrachtwagens op de kaart weergeven

U kunt instellen dat het toestel populaire routes voor vrachtwagens op de kaart markeert. Dit kan handig zijn als u wegen wilt kiezen die beter toegankelijk zijn voor uw voertuig.

Selecteer op de kaart .

Title	Viewing Turns and Directions
Identifier	GUID-71F7D1F6-45F1-426E-AA0D-A5488933B36C
Language	NL-NL
Description	
Version	3
Revision	2
Changes	No English change. Versioned to fix CZ.
Status	Released
Last Modified	02/09/2021 09:30:28
Author	pullins

## Afslagen en richtingaanwijzingen bekijken

Tijdens het navigeren van een route kunt u naderende afslagen, rijbaanwisselingen en andere richtingaanwijzingen op uw route bekijken.

1 Selecteer een optie op de kaart:

- Selecteer  > **Koerswijzigingen** om naderende afslagen en richtingaanwijzingen te bekijken. De kaartfunctie geeft de volgende afslagen of richtingaanwijzingen naast de kaart weer. De lijst wordt automatisch bijgewerkt terwijl u de route navigeert.
- Als u de volledige lijst van afslagen en richtingaanwijzingen voor de hele route wilt bekijken, selecteert u de tekstbalk boven aan de kaart.

2 Selecteer een afslag of richtingaanwijzing (optioneel).

Gedetailleerde informatie wordt weergegeven. Voor knooppunten op hoofdwegen kan een afbeelding van een knooppunt worden weergegeven, indien beschikbaar.

Title	Viewing the Entire Route on the Map
Identifier	GUID-371BBB60-175E-4251-9C07-FF647D53E46C
Language	NL-NL
Description	
Version	3
Revision	2
Changes	New map button is simpler and presents a better "happy path." QA'd EN, AF, AR, BG, CS, DA, DE, EL, EN-GB, ES, ET, FI, FR, HR, HU, IT, KO, ZH-CN, ZH-TW, SL, SK, LT, LV, NO, PL, PT, RO, RU, SV, TR
Status	Released
Last Modified	25/03/2015 10:31:27
Author	petersenj

## De gehele route op de kaart weergeven

1 Selecteer een plek op de kaart tijdens het navigeren van een route.

2 Selecteer .

Title	Planning Your Arrival
Identificer	GUID-EA4F6C0D-82FD-4C5F-A048-0113F7C91AE2
Taal	NL-NL
Omschrijving	
versie	1
Revisie	2
Veranderingen	
Status	Released
Last Modified	25/04/2022 09:46:13
Auteur	hizerdanielle

## Uw aankomst plannen

Voordat u een route start, kunt u plannen om aan het einde van uw reis op een populaire vrachtwagenbestemming aan te komen, zoals een laadzone of een parkeerplaats voor vrachtwagens. U kunt ook uw eigen bestemmingen aan de kaart toevoegen.

1 Selecteer **Waarheen?** en zoek een locatie ([Locaties zoeken en opslaan, pagina 22](#)).

2 Selecteer een locatie.

3 Selecteer **Aankomst plannen**.

Op de kaart wordt een voorbeeld van uw bestemming weergegeven. Populaire vrachtwagenbestemmingen worden naast de kaart weergegeven. Als uw dēzl toestel met de dēzl app is gekoppeld, worden BirdsEye-satellietbeelden automatisch gedownload.

4 Selecteer een bestemming en selecteer **Ga!**

Title	Arriving at Your Destination (concept)
Identificer	GUID-5586EEF0-8F67-45C0-BFCD-AFC47402F356
Taal	NL-NL
Omschrijving	
versie	5
Revisie	2
Veranderingen	No English change. Versioned to fix HU.
Status	Released
Last Modified	27/04/2021 15:20:30
Auteur	pullins

## Aankomst bij uw bestemming

Wanneer u uw bestemming nadert, geeft het toestel informatie om u te helpen uw route te voltooien.

- De  geeft de locatie van uw bestemming aan op de kaart en een gesproken mededeling geeft aan dat u uw bestemming nadert.
- Wanneer u bepaalde bestemmingen nadert, stelt het toestel automatisch parkeerplaatsen voor. Selecteer Meer voor een volledige lijst met aanbevolen parkeerplaatsen ([Parkeren bij uw bestemming, pagina 47](#)).
- Wanneer u bepaalde bestemmingen nadert terwijl u een vrachtwagenprofiel gebruikt, vraagt het toestel u automatisch om een bestemming voor de vrachtwagen te vinden, zoals een laadzone of een parkeerplaats voor vrachtwagens. Selecteer een voorgesteld punt op de kaart en vervolgens Ga! om naar die bestemming te navigeren.
- Wanneer u op uw bestemming stilstaat, beëindigt het toestel de route automatisch. Als het toestel uw aankomst niet automatisch detecteert, kunt u Stop selecteren om uw route te beëindigen.

Title	Completing a Truck Route
Identifier	GUID-3E635FD9-6E78-41C3-B6FB-01EF2F1DCE85
Language	NL-NL
Description	
Version	3
Revision	2
Changes	Updating to follow the plan arrival tool
Status	Released
Last Modified	25/04/2022 09:46:13
Author	hizerdanielle

## Een vrachtwagenroute voltooien

Wanneer u bepaalde vrachtwagenbestemmingen nadert, verschijnt een kaartfunctie waarmee u veelvoorkomende vrachtwagenbestemmingen zoals parkeerplaatsen en laadzones kunt vinden.

1 Selecteer de kaartfunctie ①.

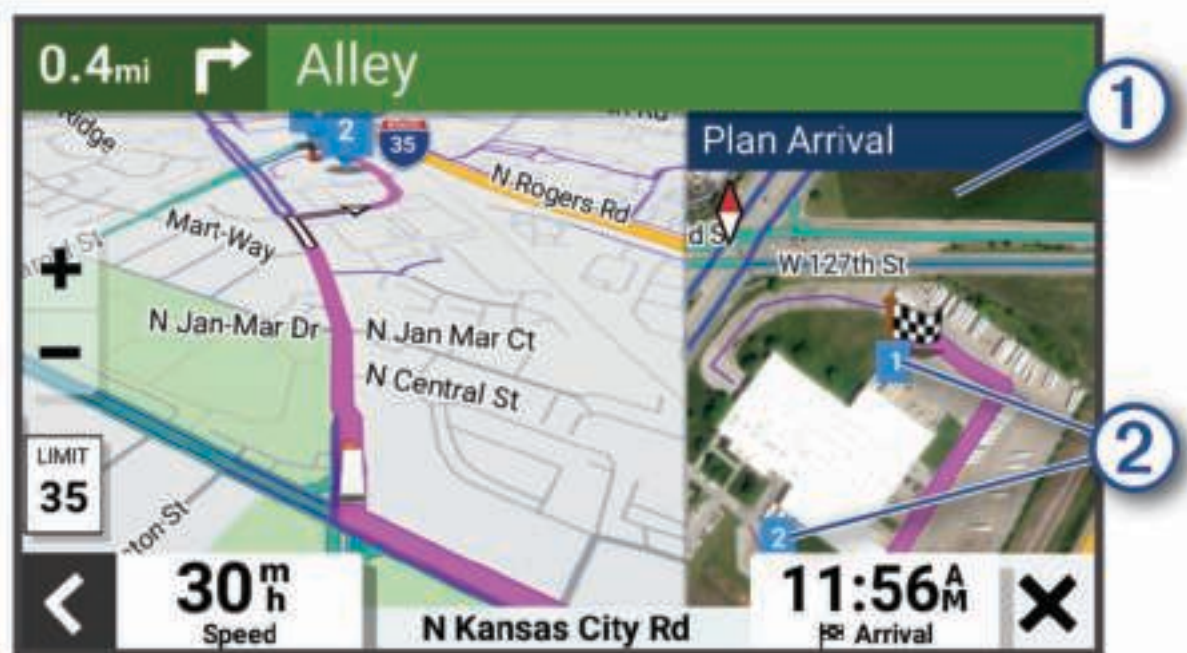

2 Tik op de kaart en selecteer een genummerde vrachtwagenbestemming ②.

3 Selecteer **Ga!**.

Title	Parking Near Your Destination
Identifier	GUID-26768B84-936F-4853-9E38-87DC67AFF8E8
Language	NL-NL
Description	
Version	7
Revision	2
Changes	Removing the filter parking step
Status	Released
Last Modified	25/04/2022 09:46:13
Author	hizerdanielle

## Parkeren bij uw bestemming

Uw toestel kan u helpen een parkeerplaats te vinden bij uw bestemming. Wanneer u bepaalde bestemmingen nadert, stelt het toestel automatisch parkeerplaatsen voor.

**OPMERKING:** Deze functie dient alleen te worden gebruikt wanneer u het voertuigprofiel voor auto's gebruikt. Wanneer u een vrachtwagenprofiel gebruikt, kunt u zoeken naar parkeerplaatsen voor vrachtwagens in de buurt van uw bestemming ([Parkeerplaatsen voor vrachtwagens zoeken, pagina 30](#)).

### 1 Selecteer een optie:

- Wanneer het toestel parkeren voorstelt, kunt u **Meer** selecteren om alle aanbevolen parkeerplaatsen te bekijken.

**OPMERKING:** Wanneer u een aanbevolen parkeerplaats selecteert, wordt uw route automatisch bijgewerkt.

- Als het toestel geen parkeerplaatsen voorstelt, selecteert u **Waarheen?** > **Categorieën** > **Parkeerplaatsen** en vervolgens  > **Mijn bestemming**.

### 2 Selecteer een parkeerplaats en daarna **Go!**

Het toestel geeft u richtingsaanwijzingen naar de parkeerplaats.

Title	Changing Your Active Route
Identifier	GUID-0E9562DB-43DB-4A5F-ABE6-E1899613A3A5
Language	NL-NL
Description	
Version	1
Revision	2
Changes	
Status	Released
Last Modified	13/12/2016 11:51:24
Author	petersenj

## Uw actieve route wijzigen

Title	Adding a Point to a Route
Identifier	GUID-A55B7087-E78E-4B3D-A2B9-CC2A56997D9A
Language	NL-NL
Description	
Version	8
Revision	2
Changes	No English changes. Versioned to fixZH-CN
Status	Released
Last Modified	25/04/2022 09:46:13
Author	pullins

## Een locatie aan uw route toevoegen

Voordat u een locatie aan uw route kunt toevoegen, moet u een route navigeren ([Een route starten, pagina 40](#)).

U kunt in uw route of aan het einde van uw route locaties toevoegen. U kunt bijvoorbeeld een tankstation toevoegen als volgende stopplaats op uw route.

**TIP:** Voor het plannen van complexe routes met meerdere stopplaatsen of geplande tussenstops kunt u de reisplanner gebruiken. Daarmee kunt u uw route plannen, wijzigen en opslaan ([Een route plannen, pagina 116](#)).

- 1 Selecteer op de kaart  > **Waarheen?**
- 2 Zoek naar een locatie ([Locaties zoeken en opslaan, pagina 22](#)).
- 3 Selecteer een locatie.
- 4 Selecteer **Ga!**.
- 5 Selecteer een optie:
  - Als u de locatie wilt toevoegen als volgende bestemming op uw route, selecteert u **Voeg toe als volgende stop**.
  - Als u de locatie wilt toevoegen aan het eind van uw route, selecteert u **Voeg toe als laatste stop**.
  - Als u de locatie wilt toevoegen en de volgorde van stopplaatsen op uw route wilt wijzigen, selecteert u **Aan route toevoegen**.

Het toestel herberekent de route, inclusief de toegevoegde locatie, en leidt u in de juiste volgorde naar de stopplaatsen.



Title	Shaping Your Route
Identificer	GUID-D5BD0328-31DA-43AF-B860-0CDC11B46497
Language	NL-NL
Description	
Version	5
Revision	2
Changes	Updating for dezl 2022. The fasted option is now to select menu > Edit Route.
Status	Released
Last Modified	25/04/2022 09:46:13
Author	hizerdanielle

## Uw route aanpassen

Voordat u uw route kunt vormgeven, moet u een route starten ([Een route starten, pagina 40](#)).

U kunt uw route handmatig aanpassen om de loop ervan te wijzigen. U kunt op die manier de route verleggen via een bepaalde weg of een bepaald gebied zonder een stopplaats aan de route toe te voegen.

### 1 Selecteer op de kaart > **Wijzig route** > **Vorm route**.

**TIP:** U kunt  selecteren om op de kaart in te zoomen en een exactere locatie te selecteren.

De routeaanpassingsmodus wordt gestart en de route wordt opnieuw berekend, waarbij de geselecteerde locatie in de nieuwe route wordt opgenomen.

### 2 Selecteer > .

### 3 Selecteer indien nodig een optie:

- Als u meer routepunten aan de route wilt toevoegen, selecteert u meer locaties op de kaart.
- Als u een routepunt wilt verwijderen, selecteert u dat punt en vervolgens .

Title	Taking a Detour
Identificer	GUID-D4DAE69E-9CC2-48E9-B739-5AE2A51ADD86
Language	NL-NL
Description	2014 Essential Series changed "Detour" to "Change Route."
Version	7
Revision	2
Changes	No English change. Versioned to fix the ZH-CN.
Status	Released
Last Modified	09/11/2021 13:03:29
Author	pullins

## Een omweg maken

U kunt aangeven dat u wilt omrijden over de opgegeven afstand op de route of over bepaalde wegen. Zo vermijdt u bijvoorbeeld wegwerkzaamheden, afgesloten wegen of slechte wegen.

### 1 Selecteer op de kaart > **Wijzig route**.

### 2 Selecteer een optie:

- Als u een bepaalde afstand wilt omrijden, selecteert u **Omrijden over afstand**.
- Als u wilt omrijden om een bepaalde weg op de route te vermijden, selecteert u **Omrijden via weg**.

Title	Changing the Route Calculation Mode
Identifier	GUID-B9E024D7-8317-4401-983C-9D6B6FA08AC6
Language	NL-NL
Description	
Version	9
Revision	2
Changes	Updated the path for newer Android devices.
Status	Released
Last Modified	27/08/2020 08:57:25
Author	mall

## De routeberekenningsmodus wijzigen

1 Selecteer **Instellingen > Navigatie > Berekenmodus**.

2 Selecteer een optie:

- Selecteer **Snellere tijd** om routes te berekenen die sneller worden afgelegd maar mogelijk langer in afstand zijn.
- Selecteer **Kortere afstand** om routes te berekenen die korter in afstand zijn maar mogelijk langzamer worden afgelegd.

Title	Stopping the Route (Fleet)
Identifier	GUID-AFE5B42D-3E4A-4EDA-BCA9-30287BC706DC
Language	NL-NL
Description	
Version	2
Revision	2
Changes	Stop has been added to the home screen. Replace the second bullet.
Status	Released
Last Modified	10/05/2019 13:40:24
Author	petersenj

## De route stoppen

- Selecteer op de kaart  > **Stop**.
- Selecteer in het startscherm **Stop**.

Title	Using Suggested Routes
Identifier	GUID-FDDC345D-348A-4094-B33F-B2114735FFCD
Language	NL-NL
Description	
Version	4.1.1
Revision	2
Changes	The setting moved to Navigation Settings. Updating the xref variable for this branch so it can be used elsewhere.
Status	Released
Last Modified	24/03/2020 08:04:39
Author	mall

## Routesuggesties gebruiken

U dient ten minste één locatie op te slaan en de functie reisgeschiedenis in te schakelen voor u deze functie kunt gebruiken (*Navigatie-instellingen, pagina 131*).

Bij gebruik van de functie myTrends™ voorspelt uw toestel uw bestemming op basis van uw reisgeschiedenis, dag van de week en tijd van de dag. Nadat u een aantal malen naar een opgeslagen locatie bent gereden, wordt de locatie mogelijk weergegeven in de navigatiebalk op de kaart, samen met de verwachte reisduur en verkeersinformatie.

Selecteer de navigatiebalk om een routesuggestie voor de locatie te bekijken.

Title	Avoiding Delays Fees and Areas
Identifier	GUID-2DED9D60-3C7D-44FE-9997-7A0358FE7DB0
Language	NL-NL
Description	Title only, no index.
Version	2
Revision	2
Changes	Changing Fees to Tolls to prevent translation problems.
Status	Released
Last Modified	08/06/2015 09:46:02
Author	petersenj

## Vertragingen, tol en bepaalde gebieden vermijden

Title	Avoiding Traffic Delays on Your Route
Identificer	GUID-A482BB24-F5E9-4B93-A930-68478FC1C14D
Language	NL-NL
Description	
Version	8
Revision	2
Changes	No English change. Versioned to fix ZH-TW.
Status	Released
Last Modified	09/11/2021 13:03:29
Author	pullins

## Files op uw route vermijden

Om files te kunnen vermijden moet u verkeersinformatie ontvangen ([Verkeersinformatie ontvangen met behulp van uw smartphone, pagina 78](#)).

Het toestel berekent standaard de optimale route om files automatisch te vermijden. Als u deze optie hebt uitgeschakeld in de verkeersinstellingen ([Verkeersinstellingen, pagina 133](#)), kunt u handmatig verkeersinformatie bekijken en files vermijden.

- 1 Selecteer tijdens het navigeren  > **Verkeersinfo**.
- 2 Selecteer **Alternatieve route**, indien beschikbaar.
- 3 Selecteer **Ga!**.

Title	Avoiding Road Features
Identificer	GUID-6DA8594E-0E5E-4278-9F0C-CF0B33B8C559
Language	NL-NL
Description	
Version	5
Revision	2
Changes	Updated the path for newer Android devices.
Status	Released
Last Modified	04/01/2021 08:54:27
Author	mall

## Punten vermijden op de route

- 1 Selecteer **Instellingen > Navigatie > Te vermijden**.
- 2 Selecteer de obstakels die u niet op uw routes wilt tegenkomen en selecteer **OK**.

Title	Avoiding Environmental Zones
Identifier	GUID-145DFB4C-CCD7-4671-8316-EE2E7DCBCC9A
Language	NL-NL
Description	
Version	6
Revision	2
Changes	Conditioning "Save" for Garmin OS.
Status	Released
Last Modified	06/04/2020 07:31:23
Author	hizerdanielle

## Milieuzones vermijden

Uw toestel kan gebieden vermijden waarin milieu- of uitstootbeperkingen gelden die van toepassing zijn op uw voertuig. Deze optie is van toepassing op het voertuigtype in het actieve voertuigprofiel ([Voertuigprofielen, pagina 16](#)).

1 Selecteer **Instellingen > Navigatie > Milieuzones**.

2 Selecteer een optie:

- Als u wilt dat uw toestel voordat u een milieuzone inrijdt steeds eerst vraagt of u dit wilt, selecteert u **Vraag altijd**.
- Als het toestel milieuzones altijd moet vermijden, selecteert u **Vermijd**.
- Als het toestel milieuzones altijd moet toestaan, selecteert u **Sta toe**.

Title	Custom Avoidances
Identifier	GUID-350A01FB-E11E-4851-8A93-F3DD7DA2862D
Language	NL-NL
Description	
Version	3
Revision	2
Changes	Adding the word "to" after "Custom avoidances allow you"
Status	Released
Last Modified	06/04/2020 07:31:23
Author	hizerdanielle

## Aangepast vermijden

Aangepast vermijden biedt u de mogelijkheid om bepaalde gebieden of weggedeelten te selecteren die u wilt vermijden. Als het toestel een route berekent, worden deze gebieden en weggedeelten vermeden, tenzij er geen andere redelijke route beschikbaar is.

Title	Avoiding a Road
Identifier	GUID-8ACEB0EF-0F6F-497A-8F9B-43A7151CEF2C
Language	NL-NL
Description	
Version	7
Revision	2
Changes	New path for newer Android devices.
Status	Released
Last Modified	24/03/2020 08:04:39
Author	mall

### Een weg vermijden

- 1 Selecteer **Instellingen > Navigatie > Aangepast vermijden**.
- 2 Selecteer indien nodig **Te vermijden**.
- 3 Selecteer **Te vermijden weg**.
- 4 Selecteer het beginpunt op een weg die u wilt vermijden en selecteer **Volgende**.
- 5 Selecteer het eindpunt op de weg en selecteer **Volgende**.
- 6 Selecteer **OK**.

Title	Avoiding an Area
Identifier	GUID-EB175D20-9C23-48F6-A46F-A0E5C5AFAD76
Language	NL-NL
Description	
Version	7
Revision	2
Changes	Updated path for newer Android devices
Status	Released
Last Modified	24/03/2020 08:04:39
Author	mall

### Een gebied vermijden

- 1 Selecteer **Instellingen > Navigatie > Aangepast vermijden**.
- 2 Selecteer indien nodig **Te vermijden**.
- 3 Selecteer **Te vermijden gebied**.
- 4 Selecteer de linkerbovenhoek van het gebied dat u wilt vermijden en selecteer **Volgende**.
- 5 Selecteer de rechterbenedenhoek van het gebied dat u wilt vermijden en selecteer **Volgende**.  
Het geselecteerde gebied wordt met arcering weergegeven op de kaart.
- 6 Selecteer **OK**.

Title	Disabling a Custom Avoidance
Identifier	GUID-0BEAC10F-6E41-4F43-875B-4A6D2E3984E2
Language	NL-NL
Description	
Version	5
Revision	2
Changes	No English Change. Versioned to fix ET and ZH-TW.
Status	Released
Last Modified	05/01/2021 11:22:40
Author	pullins

### Een eigen te vermijden punt uitschakelen

U kunt een zelf ingesteld te vermijden punt uitschakelen zonder het te wissen.

- 1 Selecteer **Instellingen > Navigatie > Aangepast vermijden**.
- 2 Selecteer een te vermijden punt.
- 3 Selecteer  > **Schakel uit**.

Title	Deleting Custom Avoidances
Identifier	GUID-6371947F-B2A0-474A-A0E2-C3C20DDDF29D
Language	NL-NL
Description	
Version	7
Revision	2
Changes	updated trash icon varref
Status	Released
Last Modified	25/04/2022 09:46:13
Author	mall

### Eigen te vermijden punten verwijderen

- 1 Selecteer **Instellingen > Navigatie > Aangepast vermijden > **.
- 2 Selecteer een optie:
  - Als u alle eigen te vermijden punten wilt verwijderen, selecteert u **Selecteer alles > Wis**.
  - Als u één eigen te vermijden punt wilt verwijderen, selecteert u het te vermijden punt en vervolgens **Wis**.

Title	Using the Map
Identificer	GUID-B358E5AB-409D-4DD9-BD9E-EC9BD6E87396
Language	NL-NL
Description	
Version	10
Revision	2
Changes	Added route planner icon.
Status	Released
Last Modified	17/11/2021 10:07:05
Author	mall





## De kaart gebruiken

U kunt de kaart gebruiken om een route te volgen (*Uw route op de kaart, pagina 41*) of om uw directe omgeving te bekijken, als er geen route actief is.

1 Selecteer **Bekijk kaart**.

2 Selecteer een willekeurig punt op de kaart.

3 Selecteer een optie:

- Versleep de kaart om naar links en naar rechts of naar boven en naar beneden over de kaart te bewegen.
- Als u kaartlagen zoals topografische en BirdsEye-afbeeldingen wilt toevoegen of verwijderen, selecteert u .
- Als u wilt in- of uitzoomen, selecteert u  of .
- Selecteer  als u wilt schakelen tussen North Up en 2D- en 3D-weergave.
- Als u de routeplanner wilt openen, selecteert u  (*Routeplanner, pagina 116*).
- Als u een route wilt starten, selecteert u een locatie op de kaart en vervolgens **Ga!** (*Een route starten op de kaart, pagina 40*).



Title	Map Tools
Identifier	GUID-9DCBF296-FA93-4679-9B32-3EC299623D74
Language	NL-NL
Description	
Version	19
Revision	2
Changes	Adding Plan Arrival, Loves, PFJ, Break Planner, and changing the phone condition
Status	Released
Last Modified	25/04/2022 09:46:13
Author	hizerdanielle

## Kaartfuncties

Kaartfuncties bieden snel toegang tot informatie en toestelfuncties, terwijl u op de kaart kijkt. Wanneer u een kaartfunctie activeert, wordt deze weergegeven in een paneel aan de rand van de kaart.

**Stop:** Stopt de navigatie van de actieve route.

**Wijzig route:** Hiermee kunt u een omweg maken of locaties in uw route overslaan ([Uw actieve route wijzigen](#), pagina 47).

**Demp:** Hiermee dempt u het geluid van het toestel.

**Steden op de route:** Toont komende steden en diensten langs uw actieve route of langs een snelweg ([Steden op de route](#), pagina 60).

**Verderop:** Geeft naderende locaties op de route of de weg waarop u rijdt weer ([Verderop](#), pagina 58).

**Hoogte:** Geeft hoogtewijzigingen vóór u weer.

**Verkeersinfo:** Geeft informatie over verkeerssituaties op uw route of in uw gebied weer ([Verkeersproblemen op uw route weergeven](#), pagina 66). Deze functie is niet beschikbaar in alle gebieden of voor alle toestelmodellen.

**Reisgegevens:** Geeft aanpasbare reisgegevens weer, zoals snelheid of afstand ([Reisgegevens op de kaart weergeven](#), pagina 64).

**Koerswijzigingen:** Geeft een lijst van naderende afslagen op uw route weer ([Afslagen en richtingaanwijzingen bekijken](#), pagina 44).

**Phone:** Geeft een lijst weer van recente telefoonoproepen vanaf uw verbonden telefoon, plus opties die u kunt kiezen tijdens een telefoongesprek ([De gespreksopties gebruiken](#), pagina 74).

**Weer:** Geeft informatie over de weersomstandigheden in uw gebied weer.

**photoLive:** Geeft live verkeerscamera's van uw photoLive abonnement weer ([photoLive verkeerscamera's](#), pagina 79).

**Garmin eLog:** Geeft informatie over de diensturen via de Garmin eLog™ app. Hiermee kunt u de dienststatus wijzigen wanneer u niet rijdt.

**Smartphone meldingen:** Geeft recente smartphone meldingen van uw verbonden telefoon weer ([Smart notifications](#), pagina 72).

**PrePass®:** Toont meldingen voor aankomende weegstations en beslissingen over omleidingen ([PrePass®](#), pagina 90).

**Aankomst plannen:** Geeft een kaart van uw bestemming weer en stelt u in staat om een vrachtwagenbestemming te vinden.

**Love's:** Geeft de volgende Love's Travel Stops® langs uw route weer.



**Pilot Flying J:** Geeft de volgende Pilot Flying J Travel Centers™ langs uw route weer.

**Pauzeplanner:** Geeft pauzeherinneringen en voorgestelde stops weer.

**Overzichtsk kaart:** Geeft een overzicht van uw route op de kaart weer.

Title	Viewing a Map Tool
Identifier	GUID-5333AF88-C717-4783-AF04-AD3002CEC4C9
Language	NL-NL
Description	
Version	2
Revision	2
Changes	Update map tool icon. No longer uses context menu icon.
Status	Released
Last Modified	16/12/2015 07:14:58
Author	petersenj

## Een kaartfunctie weergeven

- 1 Selecteer  op de kaart.
- 2 Selecteer een kaartfunctie.  
De kaartfunctie wordt weergegeven in een paneel aan de rand van de kaart.
- 3 Als u klaar bent met de kaartfunctie, selecteert u .

Title	Up Ahead
Identifier	GUID-FE51C4B3-18C1-4988-AE67-F4F61D20CE02
Language	NL-NL
Description	
Version	7
Revision	2
Changes	Rephrased the category limit to avoid committing to a number. There are too many variations between current products.
Status	Released
Last Modified	24/03/2020 08:04:39
Author	mall

## Verderop

De functie Verderop geeft informatie over naderende locaties op uw route of de weg waarop u rijdt. U kunt naderende nuttige punten per categorie weergeven, zoals restaurants, tankstations of rustplaatsen.

U kunt de categorieën aanpassen voor weergave met de functie Verderop.

Title	Viewing Upcoming Locations
Identificer	GUID-033B9E44-1B66-4923-9E36-F2DB57CA85A4
Taal	NL-NL
Omschrijving	
versie	3
Revisie	2
Veranderingen	Removing number of categories to make it more reusable
Status	Released
Laatst gewijzigd	02/11/2020 10:30:27
Auteur	hizerdanielle

## Naderende locatie weergeven

1 Selecteer op de kaart  > **Verderop**.

Terwijl u met het toestel navigeert, ziet u op de kaart de volgende locatie langs uw weg of route.

2 Selecteer een optie:

- Als de categorieën worden weergegeven, selecteert u een categorie om een lijst met nabijgelegen locaties in die categorie weer te geven.
- Als naderende locaties worden weergegeven, selecteert u een locatie om locatiedetails weer te geven of een route naar de locatie te starten.

Title	Customizing the Up Ahead Categories
Identificer	GUID-05BD6C5F-64E0-46FF-BB96-3BE3F9377C55
Taal	NL-NL
Omschrijving	
versie	8
Revisie	2
Veranderingen	No English change. Versioned to fix the ZH-TW.
Status	Released
Laatst gewijzigd	09/11/2021 13:03:29
Auteur	pullins

## De categorieën verderop aanpassen

U kunt de locatiecategorieën die met de functie Verderop worden weergegeven, wijzigen.

1 Selecteer op de kaart  > **Verderop**.

2 Selecteer een categorie.

3 Selecteer .

4 Selecteer een optie:

- Als u een categorie omhoog of omlaag wilt verplaatsen in de lijst, selecteert en sleept u het pijltje naast de categorienaam naar de gewenste positie.
- Als u een categorie wilt wijzigen, selecteert u de desbetreffende categorie.
- Als u een eigen categorie wilt maken, selecteert u een categorie, selecteert u **Aangepast zoeken** en voert u de naam van een bedrijf of categorie in.

5 Selecteer **Sla op**.

Title	Cities Ahead
Identificer	GUID-346636C4-D7A6-41F3-92F1-C9218CA3A685
Taal	NL-NL
omschrijving	
versie	1
Revisie	2
Veranderingen	
Status	Released
Last Modified	06/03/2019 10:16:20
Author	petersenj

## Steden op de route

Als u op een snelweg rijdt of een route met een snelweg navigeert, biedt de functie Steden op de route informatie over naderende steden langs de snelweg. De kaartfunctie toont voor elke stad de afstand tot de afslag en de beschikbare diensten, vergelijkbaar met de informatie op de borden langs de snelweg.

Title	Viewing Upcoming Cities and Exit Services
Identificer	GUID-14349295-A412-4A1C-80EF-5ED864A70DA1
Taal	NL-NL
omschrijving	
versie	3
Revisie	2
Veranderingen	No English change. Versioned to fix ZH-TW.
Status	Released
Last Modified	17/11/2021 10:07:05
Author	pullins

## Naderende steden en afritten met diensten bekijken

- 1 Selecteer op de kaart  > **Steden op de route**.

Als u op een snelweg of een actieve route rijdt, toont de kaartfunctie informatie over naderende steden en afslagen.

- 2 Selecteer een stad.

Het toestel toont een lijst met nuttige punten bij de geselecteerde afslag naar een stad, zoals tankstations, logies of restaurants.

- 3 Selecteer eerst een locatie en daarna **Ga!** om de navigatie te starten.

Title	Warning Icons
Identifier	GUID-86D4A291-3083-4C62-ACD3-C0169357A33A
Language	NL-NL
Description	
Version	3
Revision	2
Changes	Conditioning for weigh stations.
Status	Released
Last Modified	27/07/2018 07:15:24
Author	forda

## Waarschuwings- en gevarensymbolen

### WAARSCHUWING

Het opgeven van uw voertuigprofiel is geen garantie dat altijd met alle kenmerken van uw voertuig bij routesuggesties rekening wordt gehouden of dat u in alle gevallen bovenstaande waarschuwingspictogrammen krijgt te zien. Er zijn mogelijk beperkingen in de kaartgegevens waardoor uw toestel niet altijd met deze beperkingen of wegomstandigheden rekening houdt. Houd u altijd aan de verkeersborden en houd rekening met de wegomstandigheden tijdens het rijden.

Op de kaart of in richtingsaanwijzingen kunnen waarschuwings- en gevarensymbolen worden weergegeven om u te attenderen op mogelijke gevaren, wegomstandigheden en aankomende weegstations.

Title	Restriction Warnings
Identifier	GUID-1C47D0CF-CEC6-4EF5-A0C7-E8E55541252C
Language	NL-NL
Description	
Version	2
Revision	2
Changes	Updated descriptions.
Status	Released
Last Modified	30/03/2022 09:27:43
Author	mall

## Beperkingen

	Hoogte
	Gewicht
	Asgewicht
	Lengte
	Breedte
	Vrachtwagens niet toegestaan
	Geen aanhangers toegestaan
	Materiaalbeperkingen
	Geen ontvlambare of explosieve stoffen toegestaan
	Geen watervervuilende stoffen toegestaan
	Linksaf niet toegestaan
	Rechtsaf niet toegestaan
	Omkeren niet toegestaan



Title	Road Condition Warnings
Identifier	GUID-B1B3DC77-5EFB-4AB9-8935-0515D586212B
Language	NL-NL
Description	
Version	3
Revision	2
Changes	Added steep up hill
Status	Released
Last Modified	30/03/2022 09:27:43
Author	mall

## Waarschuwingen over de wegomstandigheden

	Risico van aan de grond lopen
	Zijwind
	Smalle weg
	Scherpe bocht
	Steile helling omlaag
	Steile helling omhoog
	Overhangende boom

Title	Alerts (Trucking Symbols)
Identifier	GUID-ADF351C2-5ECE-4169-A216-520DECB6CDE8
Language	NL-NL
Description	
Version	3
Revision	2
Changes	Changing the title to Alerts since these are not actually warnings. QA'd EN, AF, AR, BG, CS, DA, DE, EL, EN-GB, ES, ET, FI, FR, HR, HU, IT, KO, ZH-CN, ZH-TW, SL, SK, LT, LV, NO, PL, PT, RO, RU, SV, TR
Status	Released
Last Modified	20/05/2015 11:53:49
Author	petersenj

## Waarschuwingen

	Weegstation
	Weg niet gecontroleerd voor vrachtwagens

Title	Trip Information
Identifier	GUID-CFF93ABF-0542-40C2-A511-1831B64AC668
Language	NL-NL
Description	Title only, no index entries.
Version	1
Revision	2
Changes	QA'd EN, AF, AR, BG, CS, DA, DE, EL, EN-GB, ES, ET, FI, FR, HR, HU, IT, KO, ZH-CN, ZH-TW, SL, SK, LT, LV, NO, PL, PT, RO, RU, SV, TR
Status	Released
Last Modified	08/05/2014 14:28:57
Author	hackman

## Reisinformatie

Title	Viewing Trip Data on the Map
Identifier	GUID-F95590C9-A44B-40F2-AC95-607AA3856403
Language	NL-NL
Description	
Version	5.1.1
Revision	2
Changes	Removing information about adding the map tool. This is now a default that cannot be disabled.
Status	Released
Last Modified	24/01/2020 08:44:31
Author	tillmonmartha

## Reisgegevens op de kaart weergeven

Selecteer op de kaart,  > **Reisgegevens**.

Title	Customizing the Trip Data Fields
Identifier	GUID-56F03681-DC52-4BC3-89F3-BB1EFCADA8C6
Language	NL-NL
Description	
Version	4.1.1
Revision	2
Changes	Removing information about adding the map tool. This is now a default that cannot be disabled.
Status	Released
Last Modified	24/01/2020 08:44:31
Author	tillmonmartha

## De reisgegevensvelden aanpassen

1 Selecteer op de kaart,  > **Reisgegevens**.

2 Selecteer een reisgegevensveld.

3 Selecteer een optie.

Het nieuwe reisgegevensveld wordt in de kaartfunctie Reisgegevens weergegeven.



Title	Viewing the Trip Log
Identifier	GUID-CA6A8D91-D5A3-47AF-A48F-00BE02D339F6
Language	NL-NL
Description	
Version	5
Revision	2
Changes	This feature is now called Trip History
Status	Released
Last Modified	25/04/2022 10:26:45
Author	hizerdanielle

## Uw reisgeschiedenis bekijken

Uw toestel houdt een overzicht bij van de door u afgelegde weg.

- 1 Selecteer **Instellingen > Kaart en voertuig > Kaartlagen**.
- 2 Selecteer het selectievakje **Reislog**.

Title	Resetting Trip Information
Identifier	GUID-B77DDEEA-FDC0-4D04-A1B1-6A68ABE7A112
Language	NL-NL
Description	
Version	9
Revision	2
Changes	Fixed menucascade tagging.
Status	Released
Last Modified	17/11/2021 10:07:05
Author	mall

## Reisinformatie herstellen

- 1 Selecteer **Snelheid** op de kaart.
- 2 Selecteer een reisgegevensveld.
- 3 Selecteer  > **Herstel veld(en)**.
- 4 Selecteer een optie:
  - Selecteer wanneer u niet navigeert **Selecteer alles** als u alle gegevensvelden op de eerste pagina, behalve de snelheidsmeter, opnieuw wilt instellen.
  - Selecteer **Herstel totale gegevens** om reis A en de totale gegevens te herstellen.
  - Selecteer **Herstel max. snelheid** als u de maximumsnelheid opnieuw wilt instellen.
  - Selecteer **Herstel reis B** om de kilometerteller opnieuw in te stellen.

Title	Viewing Upcoming Traffic
Identificer	GUID-1137F5DD-FA36-4984-AD53-C14CA5C9617A
Language	NL-NL
Description	
Version	6
Revision	2
Changes	Adding a notice per Legal
Status	Released
Last Modified	04/01/2021 08:54:27
Author	hizerdanielle

## Verkeersproblemen op uw route weergeven

### LET OP

Garmin is niet verantwoordelijk voor de nauwkeurigheid van de verkeersinformatie.

Voordat u deze functie kunt gebruiken, moet uw toestel verkeersinformatie ontvangen ([Verkeersinformatie, pagina 78](#)).



U kunt de naderende verkeersproblemen langs de route waarop u zich bevindt, weergeven.

- 1 Selecteer tijdens het navigeren op een route  > **Verkeersinfo**.  
Het dichtstbijzijnde verkeersprobleem wordt rechts van de kaart in een deelvenster weergegeven.
- 2 Selecteer het verkeersprobleem om meer informatie weer te geven.

Title	Viewing Traffic on the Map
Identificer	GUID-84924A76-20B5-400F-9124-565E325E482E
Language	NL-NL
Description	
Version	3.1.2
Revision	2
Changes	Fixed menucascade tagging.
Status	Released
Last Modified	17/11/2021 10:07:05
Author	mall

## Verkeersinformatie op de kaart weergeven

Op de kaart met verkeersinformatie worden met kleurcodes de verkeersstroom en vertragingen op wegen in de buurt weergegeven.

- 1 Selecteer in het hoofdmenu  > **dēzl** > **Verkeersinfo**.
- 2 Selecteer indien noodzakelijk  > **Legenda** om de legenda voor de verkeerskaart weer te geven.

Title	Searching for Traffic Delays
Identificer	GUID-145B0DDF-A947-4D1D-8FA3-A6BA3E4A7120
Language	NL-NL
Description	
Version	4.1.2
Revision	2
Changes	Fixed menucascade tagging
Status	Released
Last Modified	17/11/2021 10:07:05
Author	mall

## Verkeersproblemen zoeken

- 1 Selecteer in het hoofdmenu  > **dēzl** > **Verkeersinfo**.
- 2 Selecteer  > **Problemen**.
- 3 Selecteer een item in de lijst.
- 4 Als er meerdere problemen zijn, gebruikt u de pijlen om de overige problemen weer te geven.

Title	Customizing the Map
Identificer	GUID-967C4E16-DAAA-48B9-9480-109AE1B69C8A
Language	NL-NL
Description	
Version	1
Revision	2
Changes	QA'd EN, AF, AR, BG, CS, DA, DE, EL, EN-GB, ES, ET, FI, FR, HR, HU, IT, KO, ZH-CN, ZH-TW, SL, SK, LT, LV, NO, PL, PT, RO, RU, SV, TR
Status	Released
Last Modified	17/04/2014 09:44:10
Author	romine

## De kaart aanpassen

Title	Customizing the Map Layers
Identificer	GUID-7F6C0A18-0F20-45F2-9A20-69B83A64A527
Language	NL-NL
Description	
Version	3
Revision	2
Changes	versioned to fix HU translation
Status	Released
Last Modified	27/09/2017 13:48:15
Author	mall

## De kaartlagen aanpassen

U kunt aanpassen welke informatie op de kaart wordt weergegeven, zoals pictogrammen voor nuttige punten en wegomstandigheden.

- 1 Selecteer **Instellingen** > **Kaart en voertuig** > **Kaartlagen**.
- 2 Selecteer welke lagen u op de kaart wilt weergeven en selecteer **Sla op**.

Title	Changing the Map Data Field
Identifier	GUID-29F801EF-3B7C-4AB4-A587-90142679BF88
Language	NL-NL
Description	
Version	3
Revision	2
Changes	Removing step 3. Saving is now done automatically. QA'd EN, AF, AR, BG, CS, DA, DE, EL, EN-GB, ES, ET, FI, FR, HR, HU, IT, KO, ZH-CN, ZH-TW, SL, SK, LT, LV, NO, PL, PT, RO, RU, SV, TR
Status	Released
Last Modified	23/05/2014 13:48:15
Author	mall

## Het kaartgegevensveld aanpassen

- 1 Selecteer een gegevensveld op de kaart.  
**OPMERKING:** U kunt Snelheid niet wijzigen.
- 2 Selecteer welk type gegevens u wilt weergeven.

Title	Changing the Map Perspective
Identifier	GUID-7714E17E-4BE8-4797-80FE-B707A03409E0
Language	NL-NL
Description	
Version	4
Revision	2
Changes	Adjusted tagging on the choices list so lines break correctly on the devices.
Status	Released
Last Modified	27/09/2017 13:48:15
Author	mall

## Het kaartperspectief wijzigen

- 1 Selecteer **Instellingen > Kaart en voertuig > Autokaartweergave**.
- 2 Selecteer een optie:
  - Selecteer **Koers boven** om de kaart tweedimensionaal weer te geven, met uw reisrichting bovenaan.
  - Selecteer **Noord boven** om de kaart tweedimensionaal weer te geven, met het noorden bovenaan.
  - Selecteer **3D** om de kaart driedimensionaal weer te geven.
- 3 Selecteer **Sla op**.

Title	Smartphone and Bluetooth Features (DriveX)
Identifier	GUID-36CFBF17-D731-4AEE-BB6C-1F4EA35E4F26
Language	NL-NL
Description	
Version	9
Revision	3
Changes	New legal notice.
Status	Released
Last Modified	13/04/2022 09:37:07
Author	mall

## Live Services, verkeersinformatie en smartphonefuncties

### WAARSCHUWING

Lees of verstuur geen meldingen tijdens het rijden, omdat dit kan leiden tot afleiding wat weer kan leiden tot een ongeval met ernstig persoonlijk letsel of de dood tot gevolg.

Met de dēzl app kunt u smartphone meldingen en live informatie ontvangen, zoals live verkeersinformatie en weerberichten.

**Live verkeersinformatie:** Stuurt real-time verkeersinformatie naar uw toestel, bijvoorbeeld over verkeersproblemen, vertragingen, wegwerkzaamheden en wegversperringen ([Verkeersinformatie, pagina 78](#)).

**Weersinformatie:** Stuurt real-time informatie over weersomstandigheden, wegwerkzaamheden en weersradar naar uw toestel ([De weersverwachting weergeven, pagina 119](#)).

**Smartphone meldingen:** Geeft telefoonmeldingen en berichten weer op uw toestel. Deze functie is niet beschikbaar voor alle talen.

**Handsfree bellen:** Deze functie biedt u de mogelijkheid om met uw toestel te bellen of op uw toestel gebeld te worden, en het toestel te gebruiken als een handsfree speakerphone. Als de functie voor spraakopdrachten in de geselecteerde taal wordt ondersteund, kunt u oproepen plaatsen met behulp van spraakopdrachten.

**Locaties naar het toestel verzenden:** Hiermee kunt u vanaf uw smartphone locaties verzenden naar uw navigatietoestel.

Title	Pairing with a Smartphone (Garmin Drive App)
Identifier	GUID-9983ED7E-888E-4AD6-A449-CBD17B7838C5
Language	NL-NL
Description	
Version	2
Revision	2
Changes	Add Alexa. Combine Android and iOS instructions because the process has been streamlined for iOS and closely mirrors the Android process.
Status	Released
Last Modified	24/03/2020 08:39:49
Author	petersenj

## Koppelen met uw smartphone

U kunt uw dēzl toestel koppelen aan uw smartphone en de dēzl app om extra functies en toegang tot live informatie in te schakelen ([Live Services, verkeersinformatie en smartphonefuncties, pagina 69](#)).

- 1 U kunt de dēzl app via de app store op uw telefoon downloaden en installeren.
- 2 Schakel uw dēzl toestel in en plaats het toestel en uw smartphone binnen 3 m (10 ft.) van elkaar.
- 3 Open de dēzl app op uw telefoon.
- 4 Volg de instructies op het scherm om u aan te melden bij een Garmin account en het koppelings- en instellingsproces te voltooien.

Het hoofdscherm van het app dashboard verschijnt. Als de toestellen zijn gekoppeld, maken ze automatisch verbinding met elkaar als ze worden ingeschakeld en binnen bereik zijn.

Title	Tips After Pairing the Devices
Identifier	GUID-D3400F30-5AFE-4546-9963-AAF8BEBFC4C6
Language	NL-NL
Description	
Version	4
Revision	2
Changes	Add bullet about contacts sharing. Add bullet about verifying the enabled Bluetooth features.
Status	Released
Last Modified	24/02/2020 07:20:16
Author	petersenj

## Tips na het koppelen van de toestellen

- Nadat de toestellen eenmaal zijn gekoppeld, kunnen ze automatisch verbinding maken zodra u ze inschakelt.
- Wanneer uw telefoon is verbonden met uw toestel, kunt u spraakoproepen ontvangen.
- Wanneer u het toestel inschakelt, probeert het toestel een koppeling tot stand te brengen met de laatste telefoon waaraan het was gekoppeld.
- Mogelijk dient u uw telefoon zodanig in te stellen dat deze automatisch koppelt met het toestel wanneer het toestel wordt ingeschakeld.
- De machtiging voor het delen van contacten moet ingeschakeld zijn om telefoongesprekken te kunnen beginnen. U kunt de machtiging voor het navigatietoestel inschakelen bij de Bluetooth instellingen op uw telefoon.
- U moet nagaan of de Bluetooth functies die u wilt gebruiken zijn ingeschakeld ([Bluetooth functies in- of uitschakelen, pagina 75](#)).

Title	Pairing Additional Bluetooth Devices
Identifier	GUID-F28CE1B7-7B98-4AE3-9520-662D7889DCF8
Language	NL-NL
Description	
Version	4
Revision	2
Changes	Adding Wireless Networks to the path
Status	Released
Last Modified	17/11/2021 10:07:05
Author	hizerdanielle

## Extra Bluetooth toestellen koppelen

- 1 Plaats uw headset of telefoon en uw Bluetooth toestel binnen 10 m (33 ft.) van elkaar.
- 2 Schakel op het toestel de draadloze Bluetooth technologie in.
- 3 Schakel op uw headset of telefoon de draadloze Bluetooth technologie in en zorg dat de headset zichtbaar is voor andere Bluetooth toestellen.
- 4 Selecteer op uw toestel, **Instellingen > Draadloze netwerken > Bluetooth**.  
U ziet een lijst met Bluetooth toestellen in de buurt.
- 5 Selecteer uw headset of telefoon in de lijst.
- 6 Selecteer indien nodig **Pair**.

Title	Going to an Address (Garmin Speak)
Identifier	GUID-3080409D-F497-4D49-BF33-13BB2EBA080E
Language	NL-NL
Description	
Version	2
Revision	2
Changes	The Garmin Speak app is becoming the Garmin Drive app. Update topic to work universally for devices compatible with the Garmin Drive app.
Status	Released
Last Modified	06/03/2019 10:16:20
Author	petersenj

## Naar een adres of locatie gaan met de dēzl App

U kunt de dēzl app gebruiken om te zoeken naar een adres, zakelijke locatie of nuttig punt en u kunt het naar uw toestel dēzl sturen voor navigatie.

- 1 Selecteer in de dēzl app **Waarheen?**.
- 2 Selecteer een optie:
  - Als u een adres bij u in de buurt wilt zoeken, voert u een straatnaam en een huisnummer in.
  - Als u een adres in een andere plaats wilt zoeken, voert u een straatnaam, het huisnummer, de plaats en de provincie in.
  - Als u een specifiek bedrijf wilt zoeken, voer dan de naam van het bedrijf gedeeltelijk of helemaal in.
  - Als u een plaats wilt zoeken, voer dan de plaats en de provincie in.

Terwijl u typt, worden suggesties onder het zoekveld weergegeven.
- 3 Selecteer een aanbevolen zoekresultaat.  
De app geeft de locatie op een kaart weer.
- 4 Tik op **Ga!** als u een route wilt starten.

Het dēzl toestel begint te navigeren naar de geselecteerde locatie, en de locatie wordt toegevoegd aan uw recente zoekopdrachten in het Waarheen? menu.

Title	Smart Notifications
Identifier	GUID-04612806-8268-4E32-BAF7-5324D24E2294
Language	NL-NL
Description	
Version	3
Revision	2
Changes	Change Smartphone Link to Garmin Drive using a variable.
Status	Released
Last Modified	06/03/2019 10:16:20
Author	petersenj

## Smart notifications

Als uw toestel is verbonden met de dēzl app, kunt u meldingen van uw smartphone, bijvoorbeeld over ontvangen sms-berichten, inkomende oproepen en agenda-afspraken, op uw dēzl toestel weergeven.

Title	Receiving Notifications
Identifier	GUID-F80B48A8-B0BF-407C-B22D-89F298E0D6B3
Language	NL-NL
Description	
Version	5
Revision	2
Changes	Updating the distraction warning per legal
Status	Released
Last Modified	25/04/2022 09:46:13
Author	hizerdanielle

## Meldingen ontvangen

### WAARSCHUWING

Lees of verstuur geen meldingen tijdens het rijden, omdat dit kan leiden tot afleiding wat weer kan leiden tot een ongeval met ernstig persoonlijk letsel of de dood tot gevolg.

Voordat u deze functie kunt gebruiken, moet uw toestel verbonden zijn met een ondersteunde telefoon waarop de dēzl app wordt uitgevoerd.

Op de meeste pagina's wordt een pop-up weergegeven als het toestel een melding ontvangt van uw smartphone. Als het toestel beweegt, moet u bevestigen dat u een passagier bent en niet de bestuurder voordat u meldingen kunt bekijken.

**OPMERKING:** Als u de kaart bekijkt, worden meldingen weergegeven in een kaartfunctie.

- Als u een melding wilt negeren, selecteert u **OK**.  
De pop-up wordt gesloten, maar de melding blijft actief op uw telefoon.
- Als u een melding wilt bekijken, selecteert u **Bekijk**.
- Als u de melding wilt beluisteren, selecteert u **Bekijk > Speel af**.  
Het toestel leest de melding via tekst-naar-spraak-technologie. Deze functie is niet beschikbaar voor alle talen.
- Voor andere bewerkingen, zoals het verwijderen van de melding van uw telefoon, selecteert u **Bekijk** en vervolgens een optie.

**OPMERKING:** Aanvullende acties zijn alleen beschikbaar voor bepaalde typen meldingen en moeten worden ondersteund door de app die de melding genereert.



Title	About Hands-Free Calling (Headset Support)
Identifier	GUID-465D8A7D-F6AB-490A-ACC6-B226888F1D6E
Language	NL-NL
Description	
Version	7
Revision	2
Changes	Update for RV 2020; second paragraph uses "device" twice to talk about different devices
Status	Released
Last Modified	22/01/2020 10:10:57
Author	pentecostkare

## Handsfree bellen

**OPMERKING:** Hoewel de meeste telefoons en headsets worden ondersteund en kunnen worden gebruikt, kan niet worden gegarandeerd dat een bepaalde telefoon of headset compatibel is. Mogelijk zijn niet alle functies beschikbaar voor uw telefoon.

Via draadloze Bluetooth technologie kunt u het toestel als handsfree-toestel aansluiten op uw compatibele mobiele telefoon en draadloze headset of helm. Ga naar [www.garmin.com/bluetooth](http://www.garmin.com/bluetooth) om de compatibiliteit te controleren.

Title	Placing a Call (RV FACIS)
Identifier	GUID-A5D546D8-EAB5-49E9-B9C9-9657ACC33060
Language	NL-NL
Description	
Version	4
Revision	2
Changes	No English change. Versioned to fix ZH-TW
Status	Released
Last Modified	21/09/2021 09:45:43
Author	pullins

## Telefoneren

1 Selecteer .

2 Selecteer een optie:

- Als u een nummer wilt bellen, selecteert u , voert u een telefoonnummer in en selecteert u .
- Als u een onlangs gekozen of ontvangen nummer wilt bellen, selecteert u  en vervolgens het nummer.
- Als u een van uw contactpersonen in uw telefoonboek wilt bellen, selecteert u  en vervolgens een contactpersoon.

Title	Receiving a Call
Identifier	GUID-50E5B5D3-625F-43AB-8FC8-4E8CADF0C0EC
Language	NL-NL
Description	
Version	2
Revision	2
Changes	No English. To fix ES Jira.
Status	Released
Last Modified	19/02/2016 07:19:58
Author	pullins

## Een oproep ontvangen





Selecteer **Antwoord** of **Negeer** als u een oproep ontvangt.

Title	Using In-Call Options
Identificer	GUID-70B17F4A-C471-4E66-9E70-F161A69818C0
Language	NL-NL
Description	
Version	7
Revision	2
Changes	No English change. Versioned to fix TR. Spacing issue in the ZH-CN.
Status	Released
Last Modified	05/01/2021 11:22:40
Author	pullins

## De gespreksopties gebruiken

Opties voor tijdens een telefoongesprek worden weergegeven wanneer u een oproep beantwoordt. Sommige opties zijn mogelijk niet compatibel met uw telefoon.



**TIP:** Als u de pagina met opties voor tijdens telefoongesprekken sluit, kunt u deze opnieuw openen door  te selecteren in het hoofdmenu.

- Als u een conferentiegesprek wilt opzetten, selecteert u de beller-id en vervolgens .
- Als u het geluid wilt overzetten naar de telefoon, selecteer dan .  
**TIP:** Gebruik deze functie als u de Bluetooth verbinding wilt verbreken terwijl u het telefoongesprek voortzet of als u behoefte hebt aan privacy.
- Als u het kiesvenster wilt gebruiken, selecteert u de caller-id en vervolgens .  
**TIP:** U kunt deze functie gebruiken zodat u automatische systemen kunt gebruiken, zoals voicemail.
- Als u de microfoon wilt dempen, selecteer dan .
- Als u het gesprek wilt beëindigen, selecteer dan .

Title	Saving a Preset Phone Number (FACIS)
Identificer	GUID-C569F445-1C08-4064-8464-F12636117675
Language	NL-NL
Description	
Version	2
Revision	2
Changes	Update for RV-BBT600.Spacing issue in the ZH-TW and ZH-CN.
Status	Released
Last Modified	06/04/2020 07:31:23
Author	petersenj

## Een telefoonnummer als voorinstelling instellen

U kunt maximaal drie contactpersonen als voorinstelling opslaan op het kiesvenster. Hiermee kunt snel naar huis, naar familie of vaak gebelde contactpersonen bellen.

- 1 Selecteer  > .
- 2 Houd een vooringesteld nummer ingedrukt, zoals **Voorkeuze 1**.
- 3 Selecteer een contactpersoon.

Title	About Wireless Headsets
Identifier	GUID-621DF522-C4CB-4040-B85C-95FC75C8840C
Language	NL-NL
Description	
Version	3
Revision	2
Changes	Removed "For more information" as this is no longer documented on the Garmin website.
Status	Released
Last Modified	24/03/2020 08:04:39
Author	mall

## Draadloze headsets

Uw toestel kan gesproken navigatieaanwijzingen naar een Bluetooth draadloze headset verzenden.

Title	Enabling or Disabling Bluetooth Features (PND Android)
Identifier	GUID-3AD5407D-16AC-4FDF-A9A1-84295EEE3BFB
Language	NL-NL
Description	
Version	6
Revision	2
Changes	Updating the path and removing option to disable Tread/Drive app
Status	Released
Last Modified	17/11/2021 10:07:05
Author	hizerdanielle

## Bluetooth functies in- of uitschakelen

U kunt Bluetooth functies zoals telefoongesprekken, mediageluid en live services voor uw gekoppelde smartphone in- of uitschakelen.

- 1 Selecteer **Instellingen > Draadloze netwerken > Bluetooth**.
- 2 Selecteer de naam van uw telefoon.
- 3 Selecteer een functie om deze in of uit te schakelen.

Title	Enabling or Disabling App Notifications for Your Android Smartphone
Identifier	GUID-B3B21851-EF21-4FE7-B931-B2F740E9A160
Language	NL-NL
Description	
Version	4
Revision	2
Changes	No English change. Versioned to fix ET-EE.
Status	Released
Last Modified	05/01/2021 11:22:40
Author	pullins

## Meldingen van app weergeven of verbergen (Android™)



U kunt de dēzl app gebruiken om te selecteren welke typen meldingen op uw dēzl toestel worden weergegeven.

- 1 Open de dēzl app op uw telefoon.
- 2 Selecteer  > **Smart Notifications**.  
Er wordt een lijst met smartphone-app-categorieën weergegeven.
- 3 Selecteer een categorie om meldingen voor dat type app in of uit te schakelen.

Title	Showing or Hiding Notification Categories for Your Apple Device (PND Android)
Identifier	GUID-B93B624A-0750-4AC2-A524-F5EF6BB1A679
Language	NL-NL
Description	
Version	6
Revision	2
Changes	No English change. Versioned to fix ZH-CN
Status	Released
Last Modified	21/09/2021 09:45:43
Author	pullins

## Meldingscategorieën voor uw Apple® toestel weergeven of verbergen

Indien u met een Apple toestel verbonden bent, kunt u de meldingen die worden getoond op uw dēzl toestel filteren door categorieën weer te geven of te verbergen.

- 1 Selecteer  > **Extra** > **Smartphone meldingen** > .
- 2 Schakel het selectievakje naast elke melding in om deze weer te geven.

Title	Disconnecting a Bluetooth Device
Identifier	GUID-0EF10543-585E-4373-8F85-E2517C30AF00
Language	NL-NL
Description	
Version	8
Revision	2
Changes	Added a condition for newer Android devices.
Status	Released
Last Modified	24/03/2020 08:04:39
Author	mall

## Verbinding met een Bluetooth toestel verbreken

U kunt tijdelijk de verbinding met een Bluetooth toestel verbreken zonder het toestel te verwijderen uit de lijst met gekoppelde toestellen. Het Bluetooth toestel kan dan in de toekomst nog steeds automatisch verbinding maken met uw dēzl toestel.

- 1 Selecteer **Instellingen** > **Draadloze netwerken** > **Bluetooth**.
- 2 Selecteer het toestel dat u wilt ontkoppelen.
- 3 Selecteer **OK**.

Title	Deleting a Paired Bluetooth Device
Identifier	GUID-707046FD-C42E-48E4-B83F-1355C5CA07E5
Language	NL-NL
Description	
Version	6
Revision	2
Changes	Fixed Bluetooth conref Spacing issue in the ZH-CN.
Status	Released
Last Modified	06/04/2020 07:31:23
Author	mall

## Een gekoppeld Bluetooth toestel verwijderen

U kunt een gekoppeld Bluetooth toestel verwijderen, zodat het in de toekomst niet meer automatisch verbinding kan maken met uw dēzl toestel. Wanneer u een gekoppelde smartphone verwijdert, worden ook alle gesynchroniseerde contactpersonen uit het telefoonboek en de oproepinfo op uw dēzl toestel verwijderd.

- 1 Selecteer **Instellingen > Bluetooth**.
- 2 Selecteer  > **Forget** naast de naam van het Bluetooth toestel.

Title	Deleting a Paired Phone
Identifier	GUID-9147DAF8-B143-475B-BBF6-56E3CB7ADCD0
Language	NL-NL
Description	
Version	6
Revision	2
Changes	Updated the paths.
Status	Released
Last Modified	17/11/2021 10:07:05
Author	mall

## Een gekoppelde telefoon verwijderen

U kunt een gekoppelde telefoon verwijderen zodat de telefoon niet langer automatisch verbinding kan maken met uw toestel.

- 1 Selecteer **Instellingen > Bluetooth > Bluetooth**.
- 2 Selecteer een telefoon en vervolgens **Forget**.

Title	Traffic Data
Identificer	GUID-D13706CA-CFA3-45EF-8648-03BF4F9722B5
Taal	NL-NL
Omschrijving	
Version	6
Revisie	3
Veranderingen	Updated conditions to remove hands-free calling condition.
Status	Released
Last Modified	13/04/2022 09:37:07
Auteur	mall

## Verkeersinformatie

### LET OP

Garmin is niet verantwoordelijk voor de nauwkeurigheid van de verkeersinformatie.

Uw toestel kan informatie verstrekken over verkeer op de weg vóór u of op uw route. U kunt instellen dat uw toestel verkeersdrukke mijdt bij het berekenen van routes en een nieuwe route zoekt naar uw bestemming als er op uw actieve route een lange file staat ([Verkeersinstellingen, pagina 133](#)). U kunt de verkeerskaart doorbladeren om te zien of er files staan in uw gebied.

Om verkeersinformatie te kunnen geven moet uw toestel verkeersgegevens ontvangen.

- Alle toestelmodellen kunnen gratis verkeersgegevens ontvangen via de dēzl app ([Verkeersinformatie ontvangen met behulp van uw smartphone, pagina 78](#)).

Verkeersinformatie is niet overal beschikbaar. Ga naar [garmin.com/traffic](http://garmin.com/traffic) voor meer informatie over dekkingsgebieden voor verkeersinformatie.

Title	Receiving Traffic Data Using the Garmin Drive App
Identificer	GUID-A2401FD0-57B8-4D18-9497-C733282C7FDC
Taal	NL-NL
Omschrijving	
Version	3
Revisie	2
Veranderingen	Updating the path for RV/Camper 890
Status	Released
Last Modified	06/04/2020 07:31:23
Auteur	hizerdanielle

### Verkeersinformatie ontvangen met behulp van uw smartphone



Uw toestel kan zonder abonnement verkeersinformatie ontvangen terwijl deze verbonden is met een smartphone waarop de dēzl app draait.

- 1 Sluit uw toestel aan op de dēzl app.
- 2 Selecteer op uw dēzl toestel, **Instellingen** > **Verkeersinfo** > **Verkeersinfo**, en controleer of de optie **Garmin Live Traffic** is geselecteerd.

Title	Viewing Traffic on the Map
Identifier	GUID-84924A76-20B5-400F-9124-565E325E482E
Language	NL-NL
Description	
Version	3.1.2
Revision	2
Changes	Fixed menucascade tagging.
Status	Released
Last Modified	17/11/2021 10:07:05
Author	mall



## Verkeersinformatie op de kaart weergeven

Op de kaart met verkeersinformatie worden met kleurcodes de verkeersstroom en vertragingen op wegen in de buurt weergegeven.

- 1 Selecteer in het hoofdmenu  > **dēzl** > **Verkeersinfo**.
- 2 Selecteer indien noodzakelijk  > **Legenda** om de legenda voor de verkeerskaart weer te geven.

Title	Searching for Traffic Delays
Identifier	GUID-145B0DDF-A947-4D1D-8FA3-A6BA3E4A7120
Language	NL-NL
Description	
Version	4.1.2
Revision	2
Changes	Fixed menucascade tagging
Status	Released
Last Modified	17/11/2021 10:07:05
Author	mall

## Verkeersproblemen zoeken

- 1 Selecteer in het hoofdmenu  > **dēzl** > **Verkeersinfo**.
- 2 Selecteer  > **Problemen**.
- 3 Selecteer een item in de lijst.
- 4 Als er meerdere problemen zijn, gebruikt u de pijlen om de overige problemen weer te geven.

Title	photoLive Traffic Cameras
Identifier	GUID-DF1BAED-B4A5-4EE8-A54D-C40BB6889B71
Language	NL-NL
Description	
Version	4
Revision	2
Changes	This service is now free through the Garmin Drive app.
Status	Released
Last Modified	06/03/2019 10:16:20
Author	petersenj

## photoLive verkeerscamera's

Voordat u deze functie kunt gebruiken, moet uw toestel verbonden zijn met de dēzl app ([Koppelen met uw smartphone, pagina 70](#)).

photoLive verkeerscamera's geven live-beelden van verkeersomstandigheden op hoofdwegen en kruispunten. De photoLive service is niet in alle gebieden beschikbaar.

Title	Viewing a Traffic Camera
Identifier	GUID-D556B234-0F72-4200-B513-1167482F05C1
Language	NL-NL
Description	
Version	3
Revision	2
Changes	No English change. Versioned to fix KO.
Status	Released
Last Modified	04/01/2021 08:54:27
Author	pullins

## Beelden van photoLive verkeerscamera's bekijken en opslaan

U kunt live-beelden bekijken van verkeerscamera's die u nadert. U kunt ook verkeerscamera's opslaan voor gebieden waar u vaak doorheen reist.

- 1 Selecteer  > **photoLive**.
- 2 Selecteer **Tik om toe te voegen**
- 3 Selecteer een weg.
- 4 Selecteer een locatie van een verkeerscamera.  
Een voorbeeld van de live-opname van de camera wordt weergegeven naast een kaart met de locatie van de camera. U kunt het voorbeeld selecteren om de opname op volledig formaat te bekijken.
- 5 Selecteer **Sla op** om de camera op te slaan (optioneel).  
Een miniatuurvoorbeeld van de camera wordt toegevoegd in het hoofdscherm van de photoLive app.

Title	Saving a Traffic Camera
Identifier	GUID-247C8708-590C-47DC-AD77-CA71EAD91F97
Language	NL-NL
Description	
Version	5
Revision	2
Changes	Combining steps 3 and 4 as they are no longer two separate steps in the software.
Status	Released
Last Modified	24/03/2020 08:04:39
Author	mall

## Een verkeerscamera opslaan

- 1 Selecteer  > **photoLive**.
- 2 Selecteer **Tik om toe te voegen**.
- 3 Selecteer een verkeerscamera.
- 4 Selecteer **Sla op**.



Title	Vehicle and Driver Tools
Identifier	GUID-6E6F64F4-7723-40F0-BDD0-35AEE5722502
Language	NL-NL
Description	Title only.
Version	2
Revision	2
Changes	Changed to "Vehicle and Driver Tools" to better describe the apps. Removed reference to "Log" per Legal.
Status	Released
Last Modified	19/07/2017 09:31:05
Author	mall

## Voertuig- en bestuurdersfuncties

Title	Break Planning
Identifier	GUID-C7732CB9-DE43-41E9-9F8F-C00F7B7E600E
Language	NL-NL
Description	
Version	1
Revision	2
Changes	
Status	Released
Last Modified	25/04/2022 09:46:13
Author	mall

### Pauzeplanning

#### LET OP

Dit toestel zelf is GEEN goedgekeurde vervanging voor een registratie in een logboek, zoals vereist door de Federal Motor Carrier Safety Administration. Bestuurders dienen zich te houden aan alle landelijke en internationale regels voor een diensturenregistratie. Wanneer het toestel is geïntegreerd met een elektronisch logtoestel (Electronic Logging Device, ELD) dat compatibel is met Garmin eLog, kan een transportbedrijf met dit toestel voldoen aan de vereisten voor het vastleggen van diensturen en pauzevereisten. Ga naar [garmin.com/elog](http://garmin.com/elog) voor meer informatie of als u een Garmin eLog toestel wilt aanschaffen.

Als de functie voor pauzeplanning is ingeschakeld, geeft het toestel u één uur voor de voorgestelde rusttijden en limieten voor het aantal gereden uren een melding en stelt het pauzelocaties op uw route voor. U kunt deze functie gebruiken om het aantal uren bij te houden dat u hebt gewerkt. Zo kunt u ervoor zorgen dat u de veiligheidsrichtlijnen naleeft.

**OPMERKING:** De functies voor pauzeplanning zijn niet beschikbaar wanneer u het voertuigprofiel voor auto's gebruikt.

Title	Taking a Suggested Break
Identifier	GUID-1BB8BE86-3489-4770-997A-53056E39A49B
Language	NL-NL
Description	
Version	1
Revision	2
Changes	
Status	Released
Last Modified	19/07/2017 09:31:05
Author	mall

## Een voorgestelde pauze inlassen

Wanneer het tijd is voor een pauze, geeft het toestel u een melding en stelt het locaties van nuttige punten voor een pauze op uw route voor.

Selecteer een nuttig punt in de lijst met voorgestelde pauselocaties.

Het toestel voegt de pauselocatie toe als de volgende bestemming op uw route.

Title	Starting the Break Timer
Identifier	GUID-83879474-C282-4668-8CEA-63A7184FAC03
Language	NL-NL
Description	
Version	2
Revision	2
Changes	Updating path for dezl 2020. The ET needs to have a space before the icon.
Status	Released
Last Modified	21/02/2020 11:34:00
Author	hizerdanielle

## De pausetimer starten

De pausetimer wordt automatisch gestart wanneer u 30 seconden lang sneller rijdt dan 8 kilometer (5 mijl) per uur. U kunt de timer op ieder gewenst moment handmatig starten.

- 1 Selecteer op de kaart het  > **Pauzeplanner**.
- 2 Selecteer **Start timer**.

Title	Pausing and Resetting the Timer
Identificer	GUID-89794226-B97D-4CB2-9310-6A7183A58734
Language	NL-NL
Description	
Version	1
Revision	2
Changes	
Status	Released
Last Modified	19/07/2017 09:31:05
Author	mall

## De pauzetimer pauzeren en opnieuw instellen

De pauzetimer wordt automatisch gepauzeerd wanneer het voertuig drie minuten of langer stilstaat. U kunt de timer handmatig pauzeren bij korte stops, bijvoorbeeld wanneer u parkeert of stopt bij een chauffeurscafé. Aan het einde van de rit kunt u de timer handmatig opnieuw instellen.

- 1 Selecteer **Stop timer**.
- 2 Selecteer een optie:
  - Selecteer **Pauze** om de timer te pauzeren.
  - Selecteer **Herstel** om de timer te stoppen en opnieuw in te stellen.

Title	Adjusting Drive Hours
Identificer	GUID-06587237-D7E0-41D3-B345-9A1ED7E4618C
Language	NL-NL
Description	
Version	1
Revision	2
Changes	
Status	Released
Last Modified	19/07/2017 09:31:05
Author	mall

## Rijuren aanpassen

U kunt het totale aantal rijuren zo aanpassen dat dit beter aansluit bij uw diensturenrecords.

- 1 Selecteer **Tot. gereden uur** wanneer u de functie voor pauzeplanning gebruikt.
- 2 Voer het totale aantal rijuren in.
- 3 Selecteer **Sla op**.

Title	Adjusting the Daily Driving Limit
Identifier	GUID-0AFFA0FD-B253-4D55-A443-013DE0741C36
Language	NL-NL
Description	
Version	1
Revision	2
Changes	
Status	Released
Last Modified	19/07/2017 09:31:05
Author	mall

## De dagelijkse rijlimiet aanpassen

U kunt de dagelijkse rijlimiet zo aanpassen dat deze overeenkomt met de wettelijke vereisten in uw regio.

**OPMERKING:** Deze functie is niet in alle regio's beschikbaar.

- 1 Selecteer **Dag. gereden uren** wanneer u de functie voor pauzeplanning gebruikt.
- 2 Selecteer de dagelijkse rijlimiet voor uw regio.
- 3 Selecteer **Sla op**.

Title	IFTA
Identifier	GUID-55E1CCFD-FC81-4800-A91D-CF5BEA2B28EC
Language	NL-NL
Description	
Version	3
Revision	2
Changes	
Status	Released
Last Modified	19/07/2017 09:31:05
Author	petersenj

## IFTA

**OPMERKING:** Deze functie is niet in alle regio's beschikbaar.

U kunt deze functie pas gebruiken wanneer er een vrachtwagenprofiel actief is.

U kunt gegevens vastleggen die u nodig hebt voor de IFTA-documentatie (International Fuel Tax Agreement), zoals informatie over de brandstof die u hebt aangeschaft en het aantal kilometers dat u hebt afgelegd.

Title	Entering Fuel Data
Identificer	GUID-3D679143-3FAD-43B1-BB9D-EDCCE6A675F5
Taal	NL-NL
Omschrijving	
versie	3
Revisie	2
Veranderingen	Adding dezl tab to the path
Status	Released
Laatst gewijzigd	25/04/2022 10:26:45
Auteur	hizerdanielle

## Brandstofgegevens invoeren

- 1 Selecteer  > **dēzl** > **IFTA** > **Bij de pomp**.
- 2 Voer de brandstofprijs per liter in.
- 3 Selecteer het veld **Verbruikte brandstof**.
- 4 Voer de hoeveelheid brandstof in die u hebt aangeschaft.
- 5 Selecteer zo nodig het brandstoftype:
  - Als u de hoeveelheid in liters wilt vastleggen, selecteert u **Gallon** > **Liter** > **Sla op**.
  - Als u de hoeveelheid in gallons wilt vastleggen, selecteert u **Liter** > **Gallon** > **Sla op**.
- 6 Schakel, indien nodig, het selectievakje **Incl. belastingen** in.
- 7 Selecteer **Volgende**.
- 8 Selecteer een optie om het tankstation waar u hebt getankt vast te leggen:
  - Selecteer een nabijgelegen tankstation in de lijst.
  - Selecteer het tekstveld en voer de naam en het adres van het tankstation in.
- 9 Selecteer de naam van degene die de brandstof heeft gekocht.

Title	Editing or Deleting Fuel Data
Identificer	GUID-B456E485-D877-4D44-B658-A034AEDF8676
Taal	NL-NL
Omschrijving	
versie	4
Revisie	2
Veranderingen	Adding dezl tab to the path
Status	Released
Laatst gewijzigd	25/04/2022 10:26:45
Auteur	hizerdanielle



## Brandstofgegevens bewerken

- 1 Selecteer  > **dēzl** > **IFTA** > **Brandstoflogbestanden**.
- 2 Selecteer indien nodig een voertuigprofiel.
- 3 Selecteer indien nodig een kwartaal.
- 4 Selecteer een record met brandstofgegevens.
- 5 Selecteer een optie:
  - Selecteer een veld als u de gegevens wilt wijzigen.
  - Selecteer het  om de record te verwijderen.

Title	Viewing and Exporting a Jurisdiction Summary
Identificer	GUID-FD4A8991-90A3-4AA5-AF24-227B579C01C9
Taal	NL-NL
Omschrijving	
versie	4
Revisie	2
Veranderingen	Adding dezl tab to the path, fixing the context menu icon variable
Status	Released
Laatst gewijzigd	25/04/2022 10:26:45
Auteur	hizerdanielle

## Overzicht van een rechtsgebied weergeven en exporteren



Het overzicht van het rechtsgebied bevat gegevens over ieder land waarin uw voertuig in een bepaald kwartaal is geweest. Het overzicht van het rechtsgebied is niet overal beschikbaar.

- 1 Selecteer  > **dēzl** > **IFTA** > **Overzicht rechtsgebied**.
- 2 Selecteer indien nodig een vrachtwagen.
- 3 Selecteer indien nodig een kwartaal.
- 4 Selecteer  > **Exporteer** > **OK** om een overzicht van een rechtsgebied te exporteren.

Het overzicht wordt als CSV-bestand geëxporteerd en in de map Reports in het toestelgeheugen of op de geheugenkaart opgeslagen.

Title	Using Trip Reports
Identificer	GUID-950F2CAE-CDC8-471D-9705-CEBA13673C89
Taal	NL-NL
Omschrijving	
versie	5
Revisie	2
Veranderingen	Adding dezl tab to the path, fixing context menu variables.
Status	Released
Laatst gewijzigd	25/04/2022 10:26:45
Auteur	hizerdanielle

## Reisrapporten bewerken en exporteren

- 1 Selecteer in het hoofdmenu  > **dēzl** > **IFTA** > **Reisrapporten**.
- 2 Selecteer indien nodig een vrachtwagen.
- 3 Selecteer indien nodig een kwartaal.
- 4 Selecteer een rapport.
- 5 Selecteer een optie:
  - Selecteer  > **Wis** en schakel het selectievakje in om een rapport te verwijderen.
  - Selecteer  > **Combineren** en schakel de selectievakjes in om rapporten te combineren.
  - Selecteer  > **Exporteer** > **OK**. Het rapport wordt als CSV-bestand geëxporteerd en in de map **Reports** in het toestelgeheugen of op de geheugenkaart opgeslagen.

Title	Viewing Exported Jurisdiction Summaries and Trip Reports
Identifier	GUID-C0EE8142-E6F7-417D-A518-F8B2D6D24ED2
Language	NL-NL
Description	
Version	2
Revision	2
Changes	Remove "logging" from index terms. Update step 2.
Status	Released
Last Modified	19/07/2017 09:31:05
Author	mall

## Geëxporteerde overzichten van rechtsgebieden en reisrapporten weergeven

### LET OP

Als u niet weet waar een bestand voor dient, verwijder het dan niet. Het geheugen van het toestel bevat belangrijke systeembestanden die niet mogen worden verwijderd.

- 1 Verbind het toestel met uw computer.
- 2 Blader met de bestandsbrowser op uw computer naar de interne opslag van het toestel en open de map **Reports**.
- 3 Open de map **IFTA**.
- 4 Open het CSV-bestand.

Title	Logging Service History
Identifier	GUID-5475623B-6EC2-48F3-B8E2-C0E413A78351
Language	NL-NL
Description	
Version	6
Revision	2
Changes	No English Change. Versioned to fix ET and SK.
Status	Released
Last Modified	05/01/2021 11:22:40
Author	pullins



## Servicegeschiedenis loggen

U kunt de datum en kilometerstand vastleggen wanneer uw voertuig service of onderhoud krijgt. Het toestel biedt diverse servicecategorieën en u kunt ook eigen categorieën toevoegen ([Servicecategorieën toevoegen](#), pagina 88).

- 1 Selecteer  > **Extra** > **Servicegesch.**
- 2 Selecteer een servicecategorie.
- 3 Selecteer **Voeg record toe**.
- 4 Voer de kilometerstand in en selecteer **Volgende**.
- 5 Voer een opmerking in (optioneel).
- 6 Selecteer **OK**.

Title	Adding Service Categories
Identifier	GUID-AECA819D-23BC-410F-B11C-938661FFD4F5
Language	NL-NL
Description	
Version	5
Revision	2
Changes	fixing context menu icon tagging
Status	Released
Last Modified	25/04/2022 10:26:45
Author	hizerdanielle



## Servicecategorieën toevoegen

- 1 Selecteer  > **Extra** > **Servicegesch..**
- 2 Selecteer  > **Voeg categorie toe.**
- 3 Voer een naam voor de categorie in en selecteer **OK**.

Title	Deleting Service Categories
Identifier	GUID-61ADFF92-E3FC-4A42-8C43-A2454103B5E7
Language	NL-NL
Description	
Version	5
Revision	2
Changes	Fixing context menu icon tagging
Status	Released
Last Modified	25/04/2022 10:26:45
Author	hizerdanielle



## Servicecategorieën verwijderen

Als u een servicecategorie verwijdert, worden alle servicerecords in deze categorie ook verwijderd.

- 1 Selecteer  > **Extra** > **Servicegesch..**
- 2 Selecteer  > **Wis categorieën.**
- 3 Selecteer de servicecategorieën die u wilt verwijderen.
- 4 Selecteer **Wis**.

Title	Renaming Service Categories
Identifier	GUID-1E9837F1-FCE4-478E-A70B-5ED7015D56E3
Language	NL-NL
Description	
Version	6
Revision	2
Changes	Fixing the context menu icon tagging
Status	Released
Last Modified	25/04/2022 10:26:45
Author	hizerdanielle



## Namen van servicecategorieën wijzigen

- 1 Selecteer  > **Extra** > **Servicegesch..**
- 2 Selecteer de categorie waarvan u de naam wilt wijzigen.
- 3 Selecteer  > **Wijzig categorienaam.**
- 4 Voer een naam in en selecteer **OK**.



Title	Deleting Service Records
Identifier	GUID-A00F7907-5201-4874-A0C7-786E7E84A713
Language	NL-NL
Description	
Version	5
Revision	2
Changes	Fixing the context menu icon tagging
Status	Released
Last Modified	25/04/2022 10:26:45
Author	hizerdanielle

## Servicerecords verwijderen

- 1 Selecteer  > **Extra** > **Servicegesch..**
- 2 Selecteer een servicecategorie.
- 3 Selecteer  > **Wis records.**
- 4 Selecteer de te verwijderen servicerecords.
- 5 Selecteer **Wis**.

Title	Editing a Service Record
Identifier	GUID-B13F9EBC-6A3A-4129-8F1D-D5360FCAB0C4
Language	NL-NL
Description	
Version	4
Revision	2
Changes	No English change. Versioned to fix ET.
Status	Released
Last Modified	05/01/2021 11:22:40
Author	pullins

## Een servicerecord bewerken

U kunt de opmerking, de tellerstand en de datum van een servicerecord wijzigen.

- 1 Selecteer  > **Extra** > **Servicegesch..**
- 2 Selecteer een categorie.
- 3 Selecteer een veld.
- 4 Voer de nieuwe informatie in en selecteer **OK**.

Title	PrePass
Identifier	GUID-B8DE54FE-F27E-40BD-8024-E58EEEECA8F4
Language	NL-NL
Description	
Version	3
Revision	2
Changes	Updating the note to say only available in the U.S.
Status	Released
Last Modified	09/02/2022 08:44:26
Author	hizerdanielle

## PrePass

### LET OP

Garmin is niet verantwoordelijk voor de nauwkeurigheid of tijdigheid van de gegevens die in de PrePass app worden weergegeven.

**OPMERKING:** Voordat u deze functie kunt gebruiken, moet u een actief PrePass account hebben.

Met de PrePass app kunnen bestuurders de veiligheid, referenties en het gewicht van een bedrijfsvoertuig met aankomende weegstations controleren. U kunt uw dēzl toestel koppelen met de dēzl app en de PrePass app om komende weegstationmeldingen op uw dēzl toestel te ontvangen.

**OPMERKING:** Deze functie is alleen beschikbaar in de Verenigde Staten.

Title	Loyalty Programs
Identifier	GUID-12F5B2A1-2FED-4210-B490-3573ADF13CC7
Language	NL-NL
Description	
Version	1
Revision	2
Changes	
Status	Released
Last Modified	04/05/2022 07:59:57
Author	mall

## Loyaliteitsprogramma's

Vanaf uw dēzl toestel hebt u toegang tot loyaliteitsprogramma's van sommige "travel plaza's" in de Verenigde Staten, waaronder Love's Travel Stops en Pilot Flying J Travel Centers. U kunt de apps van het loyaliteitsprogramma op uw dēzl toestel gebruiken om het saldo van bonuspunten en andere informatie over het loyaliteitsprogramma te controleren. Als u de functies van het loyaliteitsprogramma wilt activeren, meldt u zich aan bij uw loyaliteitsprogramma-account in de dēzl app.

**OPMERKING:** Deze functie is alleen beschikbaar in de Verenigde Staten.

Title	Garmin eLog (PND Full App)
Identifier	GUID-2E21E01D-BD13-4E16-A3D9-F157EEED19F9
Language	EN-US
Description	
Version	2
Revision	2
Changes	Updated to use the product series variable instead of the map title.
Status	Released
Last Modified	29/01/2020 17:18:49
Author	mall

## Garmin eLog

The Garmin eLog adapter enables a motor carrier to comply with FMCSA Electronic Logging Device (ELD) regulations. When the dēzl device is paired with the Garmin eLog adapter, the dēzl device and the Garmin eLog adapter together provide a complete ELD solution without the need for an additional smartphone or mobile device. You can use your dēzl device to record and view hours of service information, change your duty status, create inspection reports, and more.

The Garmin eLog adapter is not available in all areas. For more information, or to purchase a Garmin eLog adapter, go to [garmin.com/elog](http://garmin.com/elog).

Title	Setting Up Your Device (eLog)
Identifier	GUID-8326E6CA-0BB0-47DD-B34D-AE305AB4EB0A
Language	EN-US
Description	
Version	2
Revision	12
Changes	Changed "Setting up your device" to "setting up your garmin elog device" for compatibility with other PND product manuals.
Status	Released
Last Modified	09/03/2018 14:50:12
Author	mall

## Setting Up Your Garmin eLog Adapter

**NOTE:** If you need to transfer Garmin eLog data from another device to your dēzl device, you must import the data during the setup process. You should create a data backup from your previous device before you start setting up the Garmin eLog adapter on your dēzl device ([Transferring Garmin eLog Data from Another Device, page 92](#)).

You must set up and pair your Garmin eLog adapter with the Garmin eLog app in order to be in compliance with FMCSA ELD regulations. For more information about installing the Garmin eLog adapter in your vehicle, see the *Garmin eLog Owner's Manual* at [garmin.com/manuals/elog](http://garmin.com/manuals/elog).

- 1 On your dēzl device, open the  Garmin eLog app.
- 2 Follow the instructions in the app to set up and configure the Garmin eLog system, administrator account, and driver profiles.

### NOTICE

The administrator account is critical for some app functions. Choose an administrator password you can remember, and do not lose the password. The administrator password cannot be recovered without clearing all app data, which causes all recorded Garmin eLog data to be deleted.

**NOTE:** Until you complete the setup process, the Garmin eLog device has limited functionality and is not compliant with FMCSA ELD regulations.

Title	Transferring eLog Data from Another Device
Identifier	GUID-2C90E8DF-9764-472A-8C9E-398F83D3872F
Language	EN-US
Description	
Version	1
Revision	4
Changes	
Status	Released
Last Modified	09/03/2018 14:50:12
Author	petersenj

## Transferring Garmin eLog Data from Another Device

If you have previously used your Garmin eLog adapter with another device, you can transfer the Garmin eLog app data from the previous device to your dēzl device. You must complete this transfer during the initial setup.

- 1 From the Garmin eLog app on your previous device, create a data backup ([Backing Up Data, page 92](#)).
- 2 While setting up your Garmin eLog adapter with your dēzl device, restore the data backup ([Restoring Data, page 93](#)).

Title	Backing Up System Data
Identifier	GUID-4EBD8B8E-7202-4C71-BEDD-BFAFE26D1CDA
Language	EN-US
Description	
Version	3
Revision	2
Changes	Update step 1 to clarify the context.
Status	Released
Last Modified	22/03/2018 08:57:46
Author	petersenj

## Backing Up Data

You can back up your recorded data to a USB storage device. You should back up regularly to help prevent data loss. This is also useful when you need to transfer data to another device.

- 1 From the Garmin eLog app, select **Settings > Back Up Data**.
- 2 Insert a USB storage device into the USB port on the Garmin eLog adapter.  
The light ring on the adapter glows green and plays a tone when it is ready to back up data.
- 3 Select **Back Up Data**.

Title	Restoring System Data
Identifier	GUID-5DCB33B9-AD5B-4534-8D71-61E34001D309
Language	EN-US
Description	
Version	3
Revision	3
Changes	Fixing a typo in the note.
Status	Released
Last Modified	18/02/2022 11:31:44
Author	burzinskittu

## Restoring Data

You can restore backed up data from a USB storage device. This can be useful when transferring Garmin eLog app data from another device.

**NOTE:** You can restore backed up data only while you are setting up the Garmin eLog app.

- 1 Open the  Garmin eLog app to start the setup process.
- 2 Follow the on-screen instructions to install the Garmin eLog adapter in the vehicle diagnostic port and complete the pairing process.
- 3 Select **Restore from Backup**.
- 4 Insert a USB storage device containing backup files into the USB port on the Garmin eLog adapter. The light ring on the adapter glows green and plays a tone when it is ready to restore data.
- 5 Select a backup file.
- 6 Select **Restore**.

Title	Daily Operation Guidelines
Identifier	GUID-48DAD6EA-007D-46C2-80A0-7340FB253029
Language	EN-US
Description	
Version	2
Revision	5
Changes	Revise "mobile device" wording so that it can also include compatible dezl devices.
Status	Released
Last Modified	09/03/2018 14:50:12
Author	petersenj

## Daily Operation Guidelines

The following points are guidelines to follow when using the Garmin eLog system. Your motor carrier may have different operation requirements. Follow your motor carrier's recommendations for daily operation.

- Verify the dēzl is securely mounted in the vehicle and its screen is visible from a normal seated position.
- Verify Bluetooth wireless technology and location services are enabled on your device at all times while using the Garmin eLog adapter.
- Verify the Garmin eLog app is running and the Garmin eLog adapter is secured to the vehicle diagnostic port before starting the vehicle.
- Log in to the Garmin eLog app at the start of each day.
- Review and claim all logs recorded for an unidentified driver, if applicable.
- At the end of each work day, log out of the Garmin eLog app after turning off the engine.
- Certify your records, and submit them to your motor carrier at the end of each day ([Certifying Daily Logs, page 101](#)).

Title	Starting a Drive
Identifier	GUID-66C7F78C-8D63-40CC-BACD-29594D2F8092
Language	EN-US
Description	
Version	2
Revision	7
Changes	Revise mobile device language to be inclusive of Android dezl devices.
Status	Released
Last Modified	09/03/2018 14:50:12
Author	petersenj

## Starting a Drive

Each time you drive your vehicle, you should complete these actions to ensure your hours of service information is recorded correctly.

- 1 Verify the Garmin eLog adapter is secured to the vehicle diagnostic port.  
For more information about installing the Garmin eLog adapter in your vehicle, see the *Garmin eLog Owner's Manual* at [garmin.com/manuals/elog](http://garmin.com/manuals/elog).
- 2 Open the Garmin eLog app, and log in as the driver.
- 3 Start your vehicle.
- 4 Before you start driving, change your duty status in the Garmin eLog app.







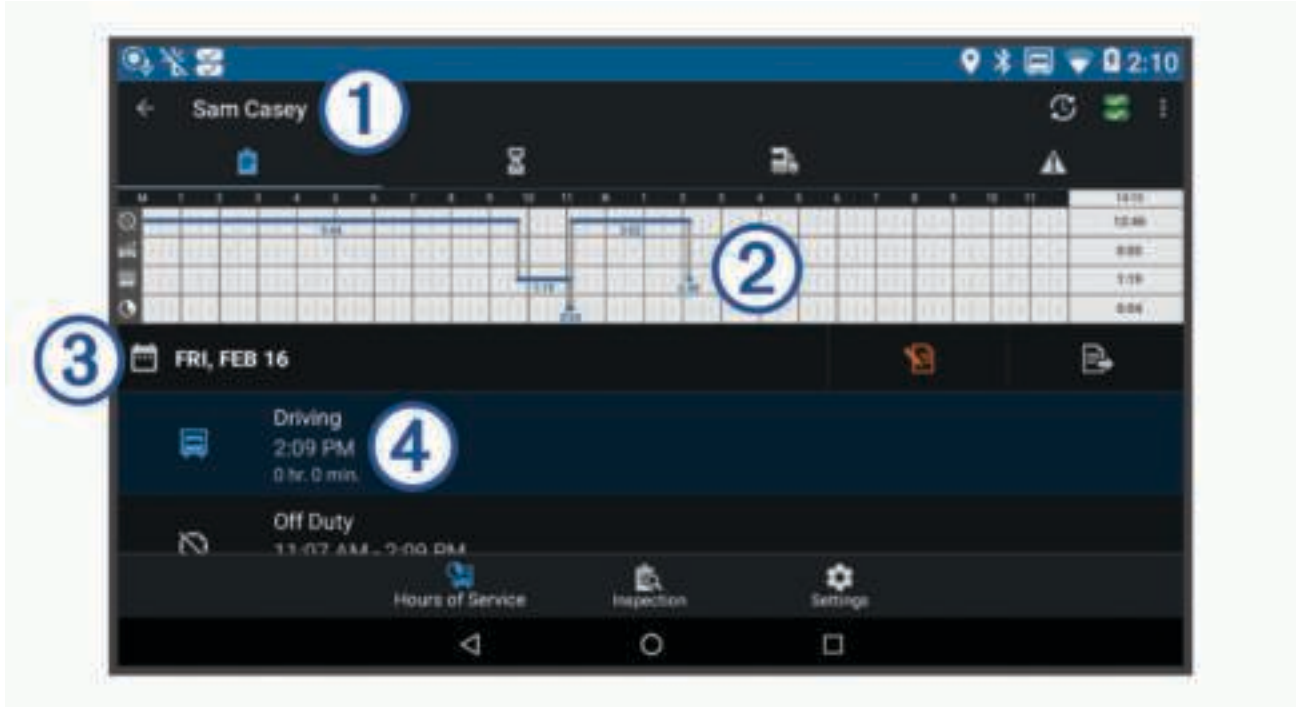

The Garmin eLog adapter syncs with the Garmin eLog app and records ELD Records of Duty Service (RODS) automatically.

Title	Garmin eLog App Overview
Identifier	GUID-F8074CAE-2297-43D3-8DB6-E2DA65707DB9
Language	EN-US
Description	
Version	3
Revision	4
Changes	Updated per app redesign.
Status	Released
Last Modified	06/08/2018 14:21:05
Author	mall

## Garmin eLog App Overview



- ① The name of the active driver.
- 🔄 Select to change duty status.
- 📄 Diagnostic and malfunction indicator. Select to view detailed information about diagnostic or malfunction alerts ([Viewing Diagnostics and Malfunctions, page 107](#)).
- 📄 **NOTE:** The diagnostic and malfunction indicator also appears in the status bar or near the top of every screen on your dēzl device.
- ⋮ Select to record adverse conditions, create a Records of Duty Status (RODS) report, or log out.
- 📄 Select to view a chart of your hours of service information.
- 🕒 Select to view a summary of currently available on-duty hours.
- ⚠️ Select to review log information.

	Select to view a full-screen chart of your service hours.
	Select to review logs for a different day.
	Select to certify your logs for the selected day.
	Select to submit a 24-hour log to your motor carrier.
	A record of your status for the recorded time period. Select to edit status information and adjust the time.
	Select to view hours of service information.
	Select to manage trailer and shipment information or to create a driver vehicle inspection report.
	Select to view inspection reports and transfer reports to a roadside inspector.
	Select to view additional system settings.



Title	eLog Map Tool Overview
Identifier	GUID-1D3F0C8C-3639-4AFC-AFCB-BFF8AE00EBE7
Language	EN-US
Description	
Version	1
Revision	6
Changes	
Status	Released
Last Modified	09/03/2018 14:50:12
Author	petersenj

## Garmin eLog Map Tool Overview

The Garmin eLog map tool appears on the navigation map automatically while your device is connected to a Garmin eLog adapter. If you close the map tool, you can open it manually by selecting  > **Garmin eLog** from the map.

As you drive, the device displays your duty status and hours of service information in the Garmin eLog map tool.



- ① Diagnostic and malfunction indicator. Select to view detailed information about diagnostic or malfunction alerts ([Viewing Diagnostics and Malfunctions, page 107](#)).
- ② Driver name and duty status. Select to change the driver's duty status ([Changing Duty Status, page 99](#)).  
**NOTE:** You cannot change your duty status while driving.
- ③ Current remaining drive hours. Select to view detailed drive hours information in the Garmin eLog app.

Title	Driving in a Team
Identifier	GUID-DB705E17-6D51-4AF3-9065-C0DBDBC5D177
Language	EN-US
Description	
Version	1
Revision	4
Changes	
Status	Released
Last Modified	09/08/2017 14:04:28
Author	mall

## Driving in a Team

If you are driving in a team, you can switch between active drivers at any time. Each driver must log in to the Garmin eLog app before they can be set as the active driver.



From the Garmin eLog app, select the icon ① next to the user who should be listed as the active driver.

Title	Changing Duty Status
Identifier	GUID-EBC1A67E-9F3C-4A5A-BFC2-CE4A93B17EB1
Language	EN-US
Description	
Version	3
Revision	5
Changes	Added information about the "Driving" duty status.
Status	Released
Last Modified	06/08/2018 14:21:05
Author	mall

## Changing Duty Status

For the most accurate records, you must change your duty status in the Garmin eLog app every time you change your driving status, such as when you start driving, take a break, switch drivers, or change the type of driving you are doing. The Garmin eLog adapter automatically switches to driving status when the vehicle's diagnostic port reports a speed greater than or equal to five miles per hour. The vehicle is stopped when the diagnostic port reports a speed of zero miles per hour.

**NOTE:** The vehicle must be stopped to change duty status. You cannot manually change duty status while you are driving.

### 1 Select an option:

- From the Garmin eLog app, select .
- From the Garmin eLog map tool, select the driver name.

### 2 Select an option:

**NOTE:** The Personal Conveyance and Yard Moves options are available only if the administrator has enabled them for your driver profile ([Editing a Driver Profile, page 111](#)).

- If you are on duty, select **On Duty**.
- If you are off duty, select **Off Duty**.
- If you are on duty and driving, select **Driving**.
- If you are moving to the sleeper berth, select **Sleeper Berth**.
- If you are using the vehicle for personal conveyance, select **Personal Conveyance**.
- If you are moving the vehicle within the yard, select **Yard Moves**.

Title	Updating a Duty Status Entry
Identifier	GUID-99F853D8-2555-48D2-B45A-86C6B7195A7C
Language	EN-US
Description	
Version	2
Revision	4
Changes	Change varid to fix conflict. Change title to more closely align with what customers are searching for (per feedback survey).
Status	Released
Last Modified	09/03/2018 14:50:12
Author	petersenj



## Editing a Duty Status Record

You can update individual duty status entries to make corrections or updates to your duty status history as allowed by FMCSA regulations. This can be useful if you forget to change your duty status.

- 1 From the Garmin eLog app, select the duty status record for the affected time period.
- 2 Select **Duty Status**.
- 3 Select the correct duty status for the time period.
- 4 If necessary, update the start and end times for the duty status entry.
- 5 If necessary, enter the location where this duty status was active.
- 6 Enter an annotation describing the reason for the change.
- 7 Select **Save**.

Title	Viewing Hours of Service
Identifier	GUID-6A93964F-C8EB-4059-B479-71B7B49DB3AD
Language	EN-US
Description	
Version	2
Revision	3
Changes	Update final bullet per SME.
Status	Released
Last Modified	09/03/2018 14:50:12
Author	petersenj

## Viewing Hours of Service

- 1 From the Garmin eLog app, select **HOS**.
- 2 Select an option:
  - To view a chart of your hours of service information, select .
  - TIP:** You can select the chart to view a larger image of your information.
  - To view a list of remaining drive hours, select .

Title	Recording Adverse Conditions
Identifier	GUID-5B2B0501-BAE8-412D-9CA0-6ED0E207BB8B
Language	EN-US
Description	
Version	1
Revision	6
Changes	
Status	Released
Last Modified	09/08/2017 14:04:28
Author	mall

## Recording Adverse Conditions

If you require a time extension because of adverse conditions, you can add a two-hour extension to your hours for the day.

From the Garmin eLog app, select  > **Record Adverse Conditions** > **Ja**.

Title	Reviewing Logs
Identifier	GUID-766E8CAA-3E06-4430-B349-9B24A194402C
Language	EN-US
Description	
Version	1
Revision	9
Changes	
Status	Released
Last Modified	09/08/2017 14:04:28
Author	mall

## Reviewing Logs

The Garmin eLog app keeps track of logs that may require review, including logs that have been edited or logs that exist for an unidentified driver. When a driver logs in, the app prompts them to review logs that contain an unidentified driver, if any are available. Drivers are responsible for reviewing and claiming logs, if applicable.

- 1 Select **HOS** > .
- 2 Select a log.
- 3 Select an option:
  - If the log applies to you and your hours of service, select **Accept**.
  - If the log does not apply to you, select **Decline**.

Title	Certifying Daily Logs
Identifier	GUID-7B482598-C704-440D-BED5-F5F01446A197
Language	EN-US
Description	
Version	1
Revision	9
Changes	
Status	Released
Last Modified	09/08/2017 14:04:28
Author	mall

## Certifying Daily Logs

After you are finished driving for the day, you should certify your daily log. If you update your duty status after certifying it, you must certify it again.

From the Garmin eLog app, select  > **Agree**.

Title	Submitting a Daily Log
Identifier	GUID-2C3B8A7A-D8DF-44FA-8CCC-96276159F1D5
Language	EN-US
Description	
Version	1
Revision	9
Changes	
Status	Released
Last Modified	09/08/2017 14:04:28
Author	mall

## Submitting a Daily Log

You can submit a daily log to your motor carrier.

- 1 From the Garmin eLog app, select .
- 2 Select an option to share your exported log.

Title	Creating a RODS Report
Identifier	GUID-EA558AD8-4AB1-4A66-B910-75B9FBD033C1
Language	EN-US
Description	
Version	2
Revision	4
Changes	Updating to include dezl compatibility.
Status	Released
Last Modified	09/03/2018 14:50:12
Author	petersenj

## Exporting and Saving a Record of Duty Status (RODS) Report

You can create a RODS report so you or your motor carrier can open your records of duty status outside of the Garmin eLog app.

- 1 From the Garmin eLog app, select  > **Create RODS Report**.
- 2 If necessary, select **Create Additional Graph Grid Report** to include a graph grid in your RODS report.
- 3 Select an option:
  - To save the report to the internal storage of your dēzl device, select **Save Report**.
  - To export the report to email, select **Export Report**.

Title	Adding Trailers and Shipments
Identifier	GUID-6C9FB43D-0835-4569-9047-9E05D13057A8
Language	EN-US
Description	
Version	2
Revision	3
Changes	Updated varid in step 1 due to a path change in the software.
Status	Released
Last Modified	06/08/2018 14:21:05
Author	mall

## Recording Trailers and Shipments

You can use the Garmin eLog app to keep records of trailers and shipments.

- 1 Select **Vehicle** > .
- 2 Select an option:
  - To add a trailer, select **Add Trailer**.
  - To add a shipment, select **Add Shipment**.
- 3 Enter the trailer number or shipping document number.

Title	Roadside Inspection (title only)
Identifier	GUID-5F894653-6BCB-49F0-9EFB-2DF593AFE6E2
Language	EN-US
Description	
Version	1
Revision	3
Changes	
Status	Released
Last Modified	09/08/2017 14:04:28
Author	mall

## Roadside Inspection

Title	Viewing Inspection Information
Identifier	GUID-E5B7EF11-BDA2-41CB-9D5F-9748F38AD106
Language	EN-US
Description	
Version	2
Revision	3
Changes	Per SME, data is not stored only on the elog.
Status	Released
Last Modified	09/03/2018 14:50:12
Author	petersenj

## Viewing Inspection Information

An authorized safety official may ask to view all information recorded by the Garmin eLog system for the current 24-hour period and any of the previous seven consecutive days. You can view this information on the Garmin eLog app at any time.

From the Garmin eLog app, select **Inspection**.

Title	Transferring Data Using Web Services
Identifier	GUID-8E2C56A9-F1FA-4310-AEC0-0E15673B8F97
Language	EN-US
Description	
Version	1
Revision	6
Changes	
Status	Released
Last Modified	28/03/2022 14:38:19
Author	hizerdanielle

## Transferring Data to an Inspector Using Web Services

Before you can use this feature, you must be connected to a wireless network.

You can submit your RODS report to the FMCSA over the web.

- 1 From the Garmin eLog app, select **Inspection**.
- 2 Select  > **Ja**.
- 3 If necessary, enter an annotation.
- 4 Select **Web Services**.
- 5 Enter your email address, and select **Send Report**.

An email confirmation with your RODS report is sent to the email provided, and the report is submitted to the FMCSA.

Title	Transferring Data Using Email
Identifier	GUID-61B293CB-4F99-42F2-BBCA-74C264D8DA22
Language	EN-US
Description	
Version	1
Revision	4
Changes	
Status	Released
Last Modified	28/03/2022 14:38:17
Author	hizerdanielle

## Transferring Data to an Inspector Using Email

Before you can use this feature, you must be connected to a wireless network.

You can submit your RODS report to the FMCSA by sending an email.

- 1 From the Garmin eLog app, select **Inspection**.
- 2 Select  > **Ja**.
- 3 If necessary, enter an annotation.
- 4 Select **Email**.
- 5 Enter your email address, and select **Send Report**.

An email confirmation with your RODS report is sent to the email provided, and the report is submitted to the FMCSA.



Title	Transferring Data Using a USB Device
Identifier	GUID-B5267AB0-FAB1-406D-A0A5-EA873B76A6CC
Language	EN-US
Description	
Version	4
Revision	3
Changes	Updated to match new UI.
Status	Released
Last Modified	06/08/2018 14:21:05
Author	mall

## Transferring Data to an Inspector Using a USB Device

You can transfer data to a USB mass storage device to provide it to an authorized safety official. The Garmin eLog adapter supports USB mass storage devices formatted using the FAT32 file system.

- 1 From the Garmin eLog app, select **Inspection**.
- 2 Select  > **Ja**.
- 3 If necessary, enter an annotation.
- 4 Select **USB**.
- 5 Connect a USB mass storage device to the USB port on your Garmin eLog adapter.  
The adapter glows green when it is ready to send the inspection report.
- 6 Enter your password.
- 7 Select **Send to USB Device**.  
The Garmin eLog app notifies you when the transfer is complete.
- 8 Remove the USB mass storage device from the adapter.

Title	Transferring Data Using Bluetooth
Identifier	GUID-7F04E515-843B-4844-83A9-D59F47F3202B
Language	EN-US
Description	
Version	4
Revision	4
Changes	Updated steps per new software. Added prereq and context statements.
Status	Released
Last Modified	06/08/2018 14:21:05
Author	mall

## Transferring Data to an Inspector Using Bluetooth Wireless Technology

The inspector's device must support the Bluetooth Personal Area Networking (PAN) profile and must be able to connect to FMCSA Web Services to complete transfers using Bluetooth wireless technology. Ensure that Bluetooth wireless technology and a Wi-Fi hotspot are enabled on the inspector's mobile device.

The Garmin eLog device uses the inspector's mobile device as a network access point to send inspection information to FMCSA web services.

- 1 From the Garmin eLog app, select **Inspection**.
- 2 Select  > **Ja**.
- 3 If necessary, enter an annotation.
- 4 Select **Bluetooth**.
- 5 Select **Enable Pairing Mode**.
- 6 Follow the on-screen instructions in the app to pair the Garmin eLog adapter with the inspector's mobile device.

The inspection report transfers automatically after the pairing process is complete.

Title	Diagnostics and Malfunctions
Identifier	GUID-1855179D-1321-410F-85CD-DCCB2CCD3E50
Language	EN-US
Description	
Version	1
Revision	6
Changes	
Status	Released
Last Modified	09/08/2017 14:04:28
Author	mall

## Diagnostics and Malfunctions

The Garmin eLog app records malfunctions and diagnostic events when the app detects critical functions that do not conform to Federal Motor Carrier Safety Administration (FMCSA) specifications. When a malfunction is detected, the driver and motor carrier are subject to responsibilities as directed by FMCSA guidelines.

### Driver Responsibilities

- The driver must note the malfunction of the ELD and provide written notice of the malfunction to the motor carrier within 24 hours.
- The driver must reconstruct the Record of Duty Status (RODS) for the current 24-hour period and the previous 7 consecutive days, and record the records of duty status on graph-grid paper logs that comply with 49 CFR 395.8, unless the driver already has the records or retrieves them from the ELD.
- The driver must continue to manually prepare RODS in accordance with 49 CFR 395.8 until the ELD is serviced and returned to a compliant status.





### Motor Carrier Responsibilities

- The motor carrier must correct, repair, replace, or service the malfunctioning ELD within eight days of discovering the condition or a driver's notification to the motor carrier, whichever occurs first.
- The motor carrier must require the driver to maintain a paper RODS record until the ELD is back in service.

Title	Viewing Diagnostics and Malfunctions
Identifier	GUID-217E2E31-0CA0-4BE2-9CD6-A87BDD735BC5
Language	EN-US
Description	
Version	2
Revision	5
Changes	Update to include Android dezl devices.
Status	Released
Last Modified	09/03/2018 14:50:12
Author	petersenj

## Viewing Diagnostics and Malfunctions

If the Garmin eLog adapter detects a diagnostic event or malfunction, an alert and an indicator appear in the app. A diagnostic and malfunction indicator also appears in the status bar or near the top of every screen.

	No diagnostic events or malfunctions are detected.
	A diagnostic event was detected.
	A malfunction was detected.
	Diagnostic events and malfunctions were detected.

You can view information about these alerts at any time. This can be useful for correcting errors or adjusting driver information.

Select the diagnostic or malfunction indicator.

The app displays information about the diagnostic or malfunction alert and provides recommendations for how to correct it.

Title	Diagnostic Definitions
Identifier	GUID-2D9A184B-1D89-4D53-A050-43A2A774FC0E
Language	EN-US
Description	
Version	2
Revision	6
Changes	Revise to accomodate dezI/dezICam with built-in eLog app. Changed bullets are noted with a draft comment. No other content should be changed due to the translation memory impact.
Status	Released
Last Modified	09/03/2018 14:50:12
Author	petersenj

## Diagnostic Definitions

**Power Data Diagnostic Event:** The adapter did not receive power, or was not fully functional, for a period of time.

- 1 Check the vehicle diagnostic port connections.
- 2 Verify the adapter is firmly plugged into the vehicle diagnostic port.
- 3 Review all affected driver logs for missing or incorrect data.

**Engine Synchronization Data Diagnostic Event:** The adapter failed to synchronize with the vehicle engine computer to record required engine data for driver logs.

- 1 Check the vehicle diagnostic port connections.
- 2 Verify the adapter is firmly plugged into the vehicle diagnostic port.
- 3 Review all affected driver logs for missing or incorrect data.

**Missing Required Data Elements Data Diagnostic Event:** The Garmin eLog system failed to obtain one or more required data elements when recording driver logs.

- 1 Check the vehicle diagnostic port connections.
- 2 Verify the adapter is firmly plugged into the vehicle diagnostic port.
- 3 Check the Bluetooth settings on the device running the Garmin eLog app, and verify the device and the adapter are connected.
- 4 Check the GPS settings on the device running the Garmin eLog app, and verify the device settings allow location positions to be shared with the Garmin eLog app.
- 5 Review all affected driver logs for missing or incorrect data.

**Data Transfer Data Diagnostic Event:** A failure occurred with the method for transferring roadside inspection reports.

Perform the following actions:

- 1 Check the Bluetooth settings on the device running the Garmin eLog app, and verify the device and the adapter are connected.
- 2 Verify all USB storage devices used to transfer roadside inspection reports are operating correctly.
- 3 If you have not performed a data backup within the previous seven days, back up your recorded Garmin eLog data to a USB storage device.

**Unidentified Driving Records Data Diagnostic Event:** At least 30 minutes of unidentified driving was recorded within the current 24 hour period, and over the previous 7 days.

- Drivers: Review and claim the unidentified driving time.
- Administrator: Review and assign the unidentified driving time to the respective drivers.

Title	Malfunction Definitions
Identifier	GUID-098C846C-D149-4D14-9F4B-3181919D6CF8
Language	EN-US
Description	
Version	2
Revision	6
Changes	Revise to accomodate dezI/dezICam with built-in eLog app. Changed bullets are noted with a draft comment. No other content should be changed due to the translation memory impact.
Status	Released
Last Modified	09/03/2018 14:50:12
Author	petersenj

## Malfunction Definitions

**Power Compliance Malfunction:** The adapter did not receive power, or was not fully functional, for a period of time. At least 30 minutes of driving time may not have been correctly recorded across all drivers over the past 24 hours.

- 1 Check the vehicle diagnostic port connections.
- 2 Verify the adapter is firmly plugged into the vehicle diagnostic port.
- 3 Review all affected driver logs for missing or incorrect data.

**Engine Synchronization Compliance Malfunction:** The adapter failed to synchronize with the vehicle engine computer to record required engine data for driver logs. At least 30 minutes of inaccurate data may have been recorded across all drivers over the past 24 hours.

- 1 Check the vehicle diagnostic port connections.
- 2 Verify the adapter is firmly plugged into the vehicle diagnostic port.
- 3 Review all affected driver logs for missing or incorrect data.

**Timing Compliance Malfunction:** The Garmin eLog system failed to accurately verify the calendar date or time of day required for driver logs.

- 1 Verify the adapter is firmly plugged into the vehicle diagnostic port.
- 2 Check the Bluetooth settings on the device running the Garmin eLog app, and verify the device and the adapter are connected.
- 3 Check the date and time settings on the device running the Garmin eLog app.
- 4 Review all affected driver logs for missing or incorrect data.

**Positioning Compliance Malfunction:** The Garmin eLog system failed to acquire valid location positions required for driver logs. At least 60 minutes of inaccurate data may have been recorded across all drivers over the past 24 hours.

- 1 Verify the Garmin eLog app is running and a driver is logged in when driving the vehicle.
- 2 Check the Bluetooth settings on the device running the Garmin eLog app, and verify the device and the adapter are connected.
- 3 Check the GPS settings on the device running the Garmin eLog app, and verify the device settings allow location positions to be shared with the Garmin eLog app.
- 4 Review all affected driver logs for missing or incorrect data.

**Data Recording Compliance Malfunction:** The Garmin eLog system has reached the maximum storage capacity for driver logs and cannot store or retrieve more logs.

- 1 Create a RODS report for each driver for record keeping ([Exporting and Saving a Record of Duty Status \(RODS\) Report, page 102](#)).
- 2 Log in as an administrator.
- 3 Back up the system data ([Backing Up Data, page 92](#)).
- 4 Remove unneeded files from the storage of the device running the Garmin eLog app.

**Data Transfer Compliance Malfunction:** Multiple failures occurred with the method for transferring roadside inspection reports.

Perform the following actions:

- 1 Check the Bluetooth settings on the device running the Garmin eLog app, and verify the device and the adapter are connected.
- 2 Verify all USB storage devices used to transfer roadside inspection reports are operating correctly and are formatted using the FAT32 file system.
- 3 If you have not performed a data backup within the previous seven days, back up your recorded Garmin eLog data to a USB storage device.

**Adapter Firmware Malfunction:** A serious error occurred attempting to update the adapter firmware. Contact Garmin customer support for further help.

Outdated adapter firmware may not maintain compliance. Garmin recommends keeping paper logs until the adapter firmware is successfully updated.

Title	Administrator Functions
Identifier	GUID-2EC82264-9FC1-4424-A1F5-19D29D4914A3
Language	EN-US
Description	
Version	2
Revision	4
Changes	Add content. No longer title only.
Status	Released
Last Modified	09/03/2018 14:50:12
Author	petersenj

## Administrator Functions

### NOTICE

The administrator account is critical for some app functions. Choose an administrator password you can remember, and do not lose the password. The administrator password cannot be recovered without clearing all app data, which causes all recorded Garmin eLog data to be deleted.

You must use the administrator account to perform some Garmin eLog app functions, including adding driver profiles, editing driver profiles, and resetting driver passwords. The administrator account and password are created during the initial Garmin eLog app setup. If the app is administered by a company, drivers may not have access to the administrator functions.

Title	Adding Driver Profiles
Identifier	GUID-F753F376-F982-44E3-8ED3-7DE6D09D2477
Language	EN-US
Description	
Version	2
Revision	3
Changes	Fix conflicting varid. No other changes.
Status	Released
Last Modified	09/03/2018 14:50:12
Author	petersenj

## Adding Driver Profiles

You must log in as an administrator to add driver profiles.

- 1 From the Garmin eLog app, select **Add Driver**.
- 2 Enter the administrator password.
- 3 Enter the driver and motor carrier information.
- 4 If the driver has an exempt status, select **Exempt Driver**.
- 5 If the driver is allowed to use the vehicle for personal conveyance, select **Allow Personal Conveyance**.
- 6 If the driver is allowed to make yard moves, select **Allow Yard Moves**.
- 7 Select **Save**.

The first time the driver logs into the new profile, the app prompts the driver to enter their driver license number and create a password.

Title	Editing a Driver Profile
Identifier	GUID-8CFE2735-5856-4E67-BB26-3C3753826985
Language	EN-US
Description	
Version	3
Revision	3
Changes	Updated editing path
Status	Released
Last Modified	06/08/2018 14:21:05
Author	mall

## Editing a Driver Profile

An administrator can edit driver profiles to change driver privileges, reset profile passwords, or deactivate profiles.

**NOTE:** The administrator can edit basic driver information in the driver profile, but the Garmin eLog app does not support editing duty status records from the administrator account. To correct a duty status record, the driver must log in to the driver profile and edit the record (*Editing a Duty Status Record, page 100*).

- 1 Log in to an administrator account.
- 2 Select a driver profile.
- 3 Select  > **Edit Profile**.
- 4 Select an option:
  - To edit driver information, select a field to update it.
  - To reset the profile password, select **Reset Password**.
  - To deactivate the profile, select **Deactivate Profile**.

Title	Resetting Garmin eLog App Data
Identifier	GUID-3D07BED0-A596-4F0E-A474-0FE951E63705
Language	EN-US
Description	
Version	2
Revision	4
Changes	Correcting path.
Status	Released
Last Modified	29/01/2021 15:43:17
Author	burzinskittu

## Clearing Garmin eLog App Data

### NOTICE

Clearing the Garmin eLog app data will cause all retained ELD data to be deleted from your dēzl device. It is the responsibility of the driver and/or motor carrier to ensure ELD records are retained as required by applicable regulations.

You can clear the Garmin eLog app data to restore the app to the original factory state. This requires you to set up your Garmin eLog adaptor, administrator account, and all driver profiles again. Clearing the app data is also the only way to reset a lost or forgotten administrator password.

- 1 Log in to a driver or administrator account, and back up all data ([Backing Up Data, page 92](#)).
- 2 Wait for the backup to complete.
- 3 From the home screen, select **Instellingen > Toestel > Apps > eLog > Storage**.
- 4 Select **Clear Data**.

Title	Voice Command
Identifier	GUID-EF017796-DAC9-4718-BCCB-C81A6E4FBFE8
Language	NL-NL
Description	
Version	3
Revision	2
Changes	No English changes. Fixed RO-RO translation
Status	Released
Last Modified	06/03/2019 10:16:20
Author	mall

## Spraakopdracht

**OPMERKING:** Spraakopdracht is niet voor alle talen of regio's beschikbaar en is wellicht niet beschikbaar op alle modellen.

**OPMERKING:** Spraakgestuurde navigatie functioneert mogelijk niet naar wens in een rumoerige omgeving.

Met de functie Spraakopdracht kunt u het toestel bedienen door middel van gesproken opdrachten. Het menu Spraakopdracht biedt gesproken aanwijzingen en een lijst met beschikbare opdrachten.



Title	Tips for Speaking to the Device
Identifier	GUID-E28CBA78-2CF1-4D95-8221-0A87B8ACC23A
Language	NL-NL
Description	
Version	1
Revision	2
Changes	Save As from DriveSmart 65 with Alexa
Status	Released
Last Modified	21/02/2020 11:34:00
Author	hizerdanielle

## Tips voor spraakopdrachten

- Spreek op duidelijke toon in de richting van het toestel.
- Start elk verzoek met *OK Garmin*.
- Zorg voor weinig achtergrondgeluiden, zoals stemmen of de radio, zodat het toestel uw opdrachten beter kan herkennen.
- Reageer indien nodig op de gesproken aanwijzingen van het toestel.
- Als u geen nuttig antwoord ontvangt, probeer dan uw verzoek opnieuw te formuleren.
- Als het toestel niet reageert op uw verzoeken, controleer dan of het niet in de buurt van een luidspreker of luchtrooster is geplaatst. Dit kan ruis veroorzaken.

Title	Launching Garmin Voice-Activated Navigation
Identifier	GUID-7CD101BD-F951-4D81-87A0-8C3F7F8A9E5A
Language	NL-NL
Description	
Version	1
Revision	2
Changes	
Status	Released
Last Modified	21/02/2020 11:34:00
Author	petersenj

## Garmin Spraakgestuurde navigatie starten

Met Garmin spraakgestuurde navigatie kunt u spraakopdrachten gebruiken om locaties en adressen te zoeken, routes te starten met afslag-voor-afslag aanwijzingen, handsfree telefoongesprekken te voeren en meer.

- Zeg *OK Garmin* en voer een gesproken verzoek in.  
U kunt bijvoorbeeld de volgende zinnen zeggen:
  - *OK Garmin, breng me naar huis.*
  - *OK Garmin, waar is de bibliotheek?*

Title	Checking Your Arrival Time
Identifier	GUID-56A724D3-577C-435D-B883-3E7F6490018A
Language	NL-NL
Description	
Version	2
Revision	2
Changes	Fixing error. "phrases" to "phrase"
Status	Released
Last Modified	06/04/2020 07:31:23
Author	hizerdanielle

## Uw aankomsttijd controleren

Terwijl een route actief is, kunt u een zin zeggen om uw geschatte aankomsttijd te controleren.

Zeg *OK Garmin, hoe laat komen we aan?*.

Title	Placing a Hands-free Phone Call (Alexa PND)
Identifier	GUID-05CD91A8-D02D-410B-8865-C713BDC420F1
Language	NL-NL
Description	
Version	1
Revision	2
Changes	
Status	Released
Last Modified	21/02/2020 11:34:00
Author	petersenj

## Een oproep plaatsen met uw stem

U kunt een spraakopdracht gebruiken om vanuit het telefoonboek van uw gekoppelde smartphone een contactpersoon te bellen.

Zeg *OK Garmin, bellen* en dan de naam van de contactpersoon.

U kunt bijvoorbeeld *OK Garmin, bel moeder*. zeggen.

Title	Changing Device Settings Using Your Voice (Alexa PND)
Identifier	GUID-8384D9A8-6563-4CC1-9B99-DD2F08C56C19
Language	NL-NL
Description	
Version	2
Revision	2
Changes	Adding a condition to the brightness settings.
Status	Released
Last Modified	30/10/2020 09:09:27
Author	burzinskititu

## Toestelinstellingen wijzigen met uw stem

U kunt de volgende zinnen zeggen om de toestelinstellingen in te stellen op een waarde van 0 tot 10.

- *OK Garmin, verhoog het volume.*
- *OK Garmin, zet het volume op 0.*
- *OK Garmin, zet het volume op 9.*

Title	Using the Apps
Identifier	GUID-5B0BFA65-10A1-4585-B41B-A7C84F453CB4
Language	NL-NL
Description	
Version	1
Revision	2
Changes	QA'd EN, AF, AR, BG, CS, DA, DE, EL, EN-GB, ES, ET, FI, FR, HR, HU, IT, KO, ZH-CN, ZH-TW, SL, SK, LT, LV, NO, PL, PT, RO, RU, SV, TR
Status	Released
Last Modified	03/04/2014 07:42:48
Author	romine

## De apps gebruiken

Title	Viewing Help Files
Identifier	GUID-45D1AA79-560B-4C36-8738-965DB8A22BF3
Language	NL-NL
Description	
Version	6
Revision	2
Changes	No English Change. Versioned to fix ET-EE, ZH-CN and ZH-TW.
Status	Released
Last Modified	05/01/2021 11:22:40
Author	pullins

### De gebruikershandleiding op uw toestel weergeven

U kunt de volledige gebruikershandleiding op het scherm van uw toestel weergeven. De handleiding is beschikbaar in allerlei talen.

- 1 Selecteer  > **Extra** > **Gebruikershandleiding**.

De gebruikershandleiding wordt weergegeven in dezelfde taal als de softwaretekst (*De taal instellen*, pagina 135).

- 2 Selecteer  om de gebruikershandleiding te zoeken (optioneel).

Title	Viewing the Truck Map
Identifier	GUID-ECD5B3C0-3AC5-4511-951D-1A0F59F16A3C
Language	NL-NL
Description	
Version	2
Revision	2
Changes	Updated the path for newer Android devices.
Status	Released
Last Modified	24/03/2020 08:04:39
Author	mall

### De vrachtwagenkaart weergeven

Op de vrachtwagenkaart worden herkende vrachtwagenroutes weergegeven, zoals de voorkeursroutes op grond van de Surface Transportation Assistance Act (STAA), de TruckDown® (TD) voorkeursroutes en de NRHM (niet-radioactieve gevaarlijke stoffen) routes. Welke routes worden herkend hangt af van het gebied waar u zich bevindt en van de op uw toestel geladen kaartgegevens.

Selecteer  > **dēzl** > **Vrachtwagenkaart**.

Title	Route Planner
Identifier	GUID-BA76112B-92B1-4BF4-8328-E3D6332644A4
Language	NL-NL
Description	
Version	1
Revision	2
Changes	Save as from Trip Planner.
Status	Released
Last Modified	27/04/2021 15:20:30
Author	burzinskititu

## Routeplanner



Met de routeplanner kunt u een route plannen en opslaan en later gebruiken als navigatieroute. U kunt zo bijvoorbeeld gemakkelijk een leveringsroute, een vakantie of een tochtje plannen. U kunt een opgeslagen route later naar wens aanpassen en bijvoorbeeld de volgorde van locaties wijzigen en aanbevolen attracties en routepunten toevoegen.

U kunt de routeplanner ook gebruiken om uw huidige route te wijzigen en op te slaan.

Title	Planning a Route
Identifier	GUID-84374EC5-29FE-43E3-9BBB-8BBC26F4BBC2
Language	NL-NL
Description	
Version	5
Revision	2
Changes	Planning a route in the route planner now looks like the trip planner.
Status	Released
Last Modified	25/04/2022 09:46:13
Author	hizerdanielle

## Een route plannen

Een route kan veel locaties bevatten en moet in elk geval een begin- en eindpunt hebben. Het beginpunt is de locatie waar u uw reis wilt beginnen. Als u de navigatie start op een andere locatie, biedt het toestel u de mogelijkheid om eerst naar uw beginpunt te navigeren. In een rondreis kunnen vertrekpunt en eindpunt dezelfde locatie zijn.

- 1 Selecteer  > **dēzl** > **Routeplanner** > **Route maken**.
- 2 Selecteer **Selecteer startlocatie**.
- 3 Kies een locatie als uw vertrekpunt en selecteer **Selecteer**.
- 4 Selecteer **Selecteer bestemming**.
- 5 Kies een locatie als uw eindpunt en selecteer **Selecteer**.
- 6 Selecteer **Voeg locatie toe** als u meer locaties wilt toevoegen (optioneel).
- 7 Als u alle gewenste locaties hebt toegevoegd, selecteert u **Volgende** > .
- 8 Voer een naam in en selecteer **OK**.

Title	Editing and Reordering Locations in a Route
Identificer	GUID-4A47E3B3-E020-4B83-9DE6-59BCDDB62898
Language	NL-NL
Description	
Version	3
Revision	2
Changes	Added an option to change location
Status	Released
Last Modified	17/11/2021 10:07:05
Author	mall

## Locaties in een route wijzigen en de volgorde aanpassen

- 1 Selecteer **Routeplanner**.
- 2 Selecteer een opgeslagen route.
- 3 Selecteer **Lijst**.
- 4 Selecteer een locatie.
- 5 Selecteer een optie:
  - Als u de locatie wilt wijzigen, selecteert u  en voert u een nieuwe locatie in.
  - U kunt de locatie omhoog of omlaag verplaatsen door  te selecteren en de locatie te slepen naar een nieuwe positie in de route.
  - Als u na de geselecteerde locatie een nieuwe locatie wilt toevoegen, selecteert u .
  - Als u de locatie wilt verwijderen, selecteert u .

Title	Changing Routing Options for a Route
Identificer	GUID-2D958878-CADB-475F-8FC5-23CDE3ED936F
Language	NL-NL
Description	
Version	1
Revision	2
Changes	
Status	Released
Last Modified	02/09/2021 09:30:28
Author	burzinskittu

## Routeopties voor een route wijzigen

U kunt aanpassen hoe het toestel uw route berekent.

- 1 Selecteer **Routeplanner**.
- 2 Selecteer een opgeslagen route.
- 3 Selecteer .
- 4 Selecteer een optie:
  - Als u routepunten aan uw route wilt toevoegen, selecteert u **Route aanpassen** en selecteert u ten minste één locatie.
  - Als u de routeberekeningsmodus wilt wijzigen, raakt u een routesegment aan en selecteert u een berekeningsmodus.

Title	Navigating to a Saved Route
Identificer	GUID-1793DEB5-5BF9-4322-8944-CFB39DD8737C
Language	NL-NL
Description	
Version	1
Revision	2
Changes	
Status	Released
Last Modified	02/09/2021 09:30:28
Author	burzinskititu

## Navigeren naar een opgeslagen route

- 1 Selecteer **Routeplanner**.
- 2 Selecteer een opgeslagen route.
- 3 Selecteer **Ga!**.
- 4 Selecteer de eerste locatie waar u naartoe wilt navigeren en selecteer dan **OK**.

Het toestel berekent een route vanaf uw huidige locatie naar de geselecteerde locatie en leidt u daarna in de opgegeven volgorde naar uw volgende bestemmingen op de route.

Title	Editing and Saving Your Active Route (Route Planner)
Identificer	GUID-03FEACBE-1948-4DD3-9B15-D6459D7472AE
Language	NL-NL
Description	
Version	1
Revision	2
Changes	
Status	Released
Last Modified	02/09/2021 09:30:28
Author	burzinskititu

## Uw actieve route wijzigen en opslaan

Als een route actief is, kunt u de route met de routeplanner wijzigen en opslaan.

- 1 Selecteer **Routeplanner > Mijn actieve route**.
- 2 Wijzig de route met de beschikbare routeplannerfuncties.  
Na elke wijziging wordt de route opnieuw berekend.
- 3 Selecteer **Sla op** om uw route op te slaan zodat u die u later weer als navigatieroute kunt gebruiken (optioneel).

Title	Viewing Previous Routes and Destinations
Identifier	GUID-F6BBFDCE-B843-4EB4-BD68-62E777BEFB92
Language	NL-NL
Description	
Version	8
Revision	2
Changes	No English change. Versioned to fix ZH-CN.
Status	Released
Last Modified	21/09/2021 09:45:43
Author	pullins

## Recente routes en bestemmingen weergeven

Voordat u deze functie kunt gebruiken, moet u de functie voor reisgeschiedenis inschakelen ([Toestelinstellingen, pagina 136](#)).

U kunt uw voorgaande routes en plaatsen waar u bent gestopt op de kaart bekijken.

Selecteer  > **dēzl** > **Reisgeschiedenis**.

Title	Viewing the Weather Forecast
Identifier	GUID-8856B830-274E-467C-B66D-261FEADE1CE3
Language	NL-NL
Description	
Version	6
Revision	2
Changes	Updated the path. The only way to access this app is from the home screen.
Status	Released
Last Modified	24/03/2020 08:04:39
Author	mall

## De weersverwachting weergeven

Voordat u deze functie kunt gebruiken, moet uw toestel weersinformatie ontvangen. U kunt uw toestel verbinden met de dēzl app om weersinformatie te ontvangen.

- 1 Selecteer in het startscherm de weerwidget ([Startscherm, pagina 12](#)).  
Op het toestel worden de huidige weersomstandigheden en een weersverwachting voor de komende dagen weergegeven.
- 2 Selecteer een dag.  
De gedetailleerde weersverwachting voor die dag wordt weergegeven.

Title	Viewing Weather Near a Different City
Identifier	GUID-EE64E302-FE76-4A88-9714-9E2D6ADBB8D7
Language	NL-NL
Description	
Version	1.1.1
Revision	2
Changes	Updated path for Android devices.
Status	Released
Last Modified	17/11/2021 10:07:05
Author	mall

## Het weer voor een andere plaats weergeven

1 Selecteer  > **dēzl** > **Weer** > **Huidige locatie**.

2 Selecteer een optie:

- Als u het weer voor een favoriete plaats wilt bekijken, selecteert u de plaats in de lijst.
- Als u een favoriete stad wilt toevoegen, selecteer dan **Voeg stad toe** en typ de naam van de stad.



Title	Media Player (Android)
Identifier	GUID-70BDF9A5-107B-4689-9A51-91239446175E
Language	NL-NL
Description	
Version	2
Revision	2
Changes	
Status	Released
Last Modified	25/04/2022 09:46:13
Author	mall

## Muziekspeler

Met behulp van de mediaspeler kan uw toestel de media bedienen die momenteel worden afgespeeld via een media-app op uw gekoppelde telefoon. U kunt de mediaspeler op elk gewenst moment openen door  > **Extra** > **Muziek** in het hoofdmenu te selecteren.

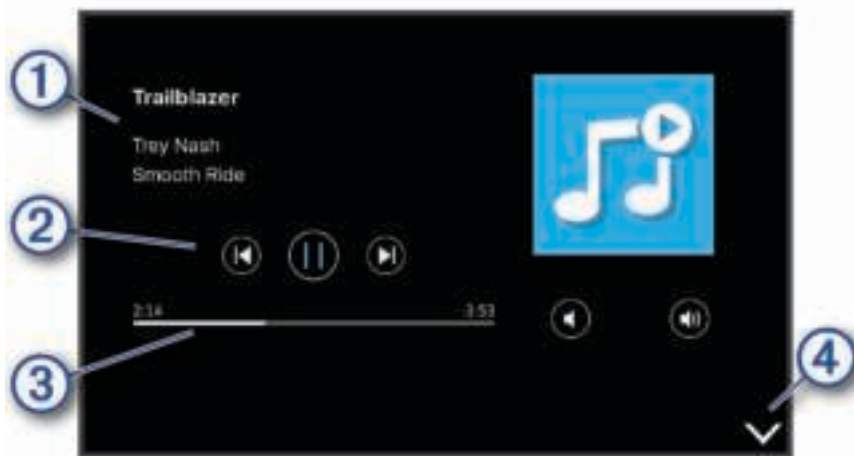

- ① Informatie over de media die momenteel wordt afgespeeld, zoals titel, artiest, album, zender of kanaal.
- ② Hiermee doorloopt u het huidige media-item.
- ③ Afspeelknoppen. De knoppen veranderen op basis van de service die de media levert.
- ④ Selecteer om de mediaspeler te verbergen of te verkleinen.

Title	Adding the Media Player Tool to the Map
Identifier	GUID-E5F279FC-3864-4B4F-8B28-A9D2869656F1
Language	NL-NL
Description	
Version	2
Revision	2
Changes	Updating for zumo XT interface
Status	Released
Last Modified	24/01/2020 08:44:31
Author	tillmonmartha

## De muzikspelerfunctie toevoegen aan de kaart

Met de muzikspelerkaartfunctie kunt u uw muzikspeler bedienen vanaf uw kaart.

- 1 Open de kaart.
- 2 Selecteer  > **Muziek**.

De knoppen voor de muzikspeler verschijnen op de kaart.

Title	Garmin PowerSwitch App
Identifier	GUID-A005D4FD-7E76-448E-B2EF-876D1FE272F9
Language	NL-NL
Description	
Version	3
Revision	2
Changes	No English change. Versioned to fix RO.
Status	Released
Last Modified	11/08/2021 12:00:02
Author	pullins

## Garmin PowerSwitch™ app

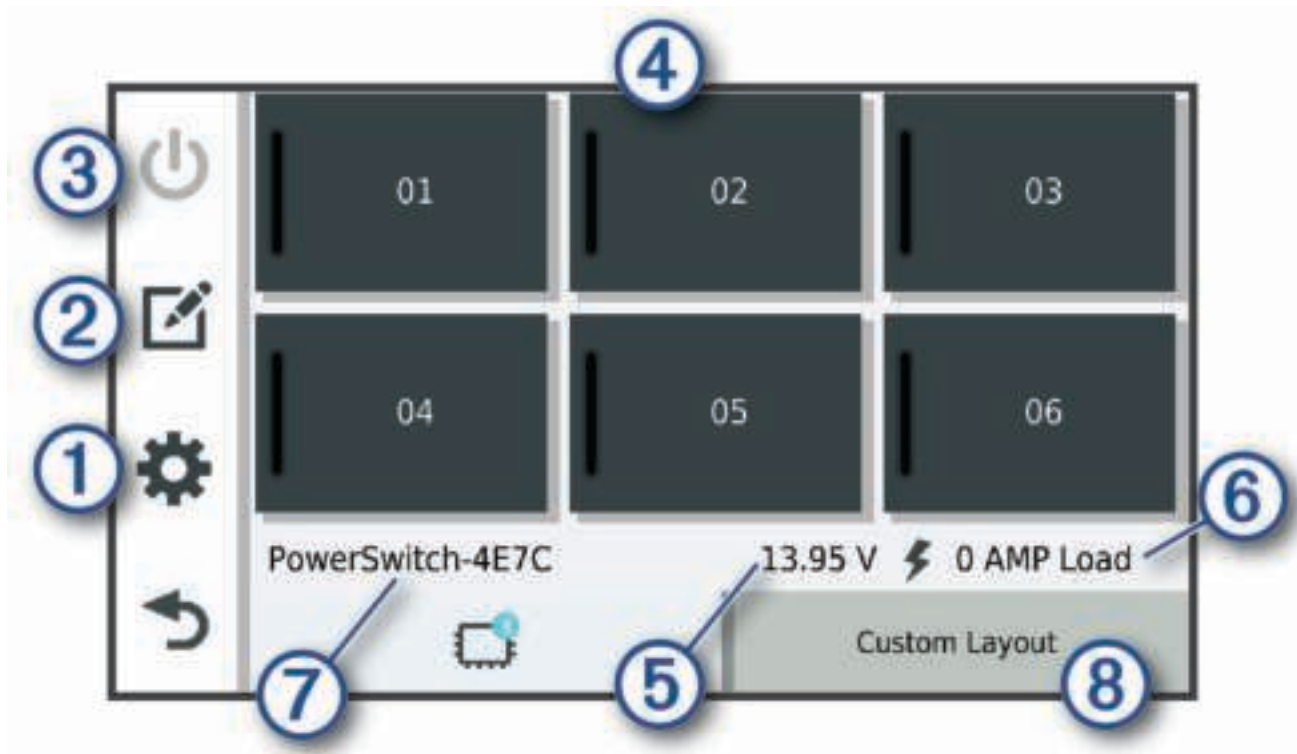

①	⚙️	Opent het menu van de app-instellingen
②	✎	Opent de bewerkingsmodus om de indeling en functies van de app aan te passen
③	⏻	Schakelt alle uitgangen uit
④	Aan-uitknoppen	Activeert elke aangesloten uitgang
⑤		Geef ingangsspanning weer
⑥		Geeft de totale stroomsterkte van het geselecteerde Garmin PowerSwitch toestel weer
⑦		Geeft de toestelnaam weer
⑧		Geeft Garmin PowerSwitch tabbladen van het toestel en aangepaste tabbladen van de indeling weer

Title	Activating a Power Switch
Identifier	GUID-080BC45B-F93C-465E-A591-2E6295056385
Language	NL-NL
Description	
Version	1
Revision	2
Changes	
Status	Released
Last Modified	04/01/2021 08:54:27
Author	mall

## Een aan-uitschakelaar activeren

Voordat u de Garmin PowerSwitch app kunt gebruiken om een schakelaar te activeren, moet u uw Garmin PowerSwitch toestel in uw auto installeren en koppelen met de Garmin PowerSwitch app.

Selecteer in de Garmin PowerSwitch app een aan-uitknop om een schakelaar in of uit te schakelen.



Title	Turning Off All Switches
Identifier	GUID-28C734B9-DE0E-497F-B7AA-4623C3479819
Language	NL-NL
Description	
Version	2
Revision	2
Changes	No English change. Versioned to fix TR.
Status	Released
Last Modified	15/09/2021 08:58:20
Author	pullins

## Alle schakelaars uitschakelen

Selecteer .

Title	Customizing a Button
Identificer	GUID-B57EAE4E-D98E-40E3-86D5-30165451BDF4
Taal	NL-NL
Omschrijving	
versie	2
Revisie	2
Veranderingen	Updating the app varid for use in Tread
Status	Released
Laatst gewijzigd	04/01/2021 08:54:27
Auteur	hizerdanielle

## Een knop aanpassen

- 1 Selecteer in het Garmin PowerSwitch app-scherm, het .  
De app wordt in de bewerkingsmodus geopend.
- 2 Selecteer  op de knop die u wilt aanpassen.
- 3 Selecteer een optie:
  - Als u de naam van de knop wilt wijzigen, selecteert u het veld **Knoplabel** en voert u een naam in.
  - Als u een pictogram aan de knop wilt toevoegen, selecteert u het veld **Pictogram** en selecteert u een pictogram.
  - Selecteer een kleur om de kleur van de knop te wijzigen.
  - Als u de knopmodus wilt wijzigen, selecteert u een knopmodus.
  - Gebruik de schuifregelaar om de intensiteit van de schakelaar aan te passen.
  - Als u de knop wilt instellen op activering met een besturingsingang, selecteert u een besturingsingang.
- 4 Selecteer .
- 5 Selecteer **OK**.

Title	Setting Control Input Functions
Identificer	GUID-F26177FA-5B3B-4A2D-8924-2BD83E85115B
Taal	NL-NL
Omschrijving	
versie	2
Revisie	2
Veranderingen	No English change. Versioned to fix ZH-CN.
Status	Released
Laatst gewijzigd	04/01/2022 09:48:21
Auteur	pullins

## Een schakelaar toewijzen aan een besturingsingang

Voordat u de functies voor besturingsingangen kunt gebruiken, moet u een besturingsingang met uw Garmin PowerSwitch toestel verbinden.



U kunt een of meer schakelaars toewijzen om in te schakelen wanneer het Garmin PowerSwitch toestel een signaal van een besturingsingang ontvangt.

- 1 Selecteer .
- 2 Selecteer uw Garmin PowerSwitch toestel.
- 3 Selecteer een besturingsingang.
- 4 Selecteer een of meer schakelaars.

Title	Adding a Custom Layout
Identifier	GUID-3A37ECD7-6D67-4433-9DED-97664693883E
Language	NL-NL
Description	
Version	3
Revision	2
Changes	No English change. Versioned to fix ZH-CN.
Status	Released
Last Modified	11/08/2021 12:00:02
Author	pullins



## Een aangepaste indeling toevoegen

U kunt een tabblad met een aangepaste indeling toevoegen aan de Garmin PowerSwitch app. Via knoppen die zijn toegevoegd aan een aangepaste lay-out kunnen meerdere schakelaars tegelijk worden bediend.

- 1 Selecteer vanuit de Garmin PowerSwitch app, .  
Het toestel schakelt over op de bewerkingsmodus.
- 2 Selecteer .



Title	Adding a Button to a Custom Layout
Identifier	GUID-FC18081B-1AD7-44FC-8B5E-3EAF63E98DF0
Language	NL-NL
Description	
Version	4
Revision	2
Changes	No English change. Versioned to fix ZH-CN
Status	Released
Last Modified	15/09/2021 08:58:20
Author	pullins

## Een knop toevoegen aan een aangepaste indeling

- 1 Selecteer in de Garmin PowerSwitch app een tabblad met een aangepaste indeling.
- 2 Selecteer het veld .  
De app wordt in de bewerkingsmodus geopend.
- 3 Selecteer **Knop toevoegen**.
- 4 Selecteer op de knop Nieuw het veld .
- 5 Selecteer een optie:
  - Als u de naam van de knop wilt wijzigen, selecteert u het veld **Knoplabel** en voert u een naam in.
  - Als u een pictogram aan de knop wilt toevoegen, selecteert u het veld **Pictogram** en selecteert u een pictogram.
  - Selecteer een kleur om de kleur van de knop te wijzigen.
- 6 Selecteer **Actie toevoegen**.
- 7 Selecteer indien nodig een Garmin PowerSwitch toestel en een schakelaar.
- 8 Selecteer een actie:
  - Als u de knop zo wilt instellen dat de schakelaar met elke druk op de knop wordt in- of uitgeschakeld, selecteert u **Schakelen**.
  - Als u de knop wilt instellen om de schakelaar in te schakelen, selecteert u **Schakel in**.
  - Als u de knop wilt instellen om de schakelaar uit te schakelen, selecteert u **Schakel uit**.
- 9 Selecteer een knopmodus:
  - Als u de knop met één druk wilt activeren, selecteert u **Normaal**.
  - Als u de knop alleen wilt activeren als u deze aanraakt, selecteert u **Tijdelijk**.
  - Als u de knop wilt instellen op herhaaldelijk in- en uitschakelen, selecteert u **Stroboscoop** en selecteert u tijdsintervallen.
- 10 Gebruik de schuifregelaar om de helderheid van de lampjes in te stellen, indien van toepassing.
- 11 Selecteer .
- 12 Selecteer zo nodig **Actie toevoegen** om extra acties voor de knop toe te voegen.  
U kunt één actie toevoegen voor elke schakelaar op het Garmin PowerSwitch toestel.



Title	Arranging Buttons In a Custom Layout
Identifier	GUID-2393A072-AC47-4E3A-944B-FB67FFC55114
Language	NL-NL
Description	
Version	3
Revision	2
Changes	No English changes. Versioned to fix FI.
Status	Released
Last Modified	10/03/2021 08:04:22
Author	pullins

### Knoppen rangschikken in een aangepaste indeling

- 1 Selecteer in de Garmin PowerSwitch app een tabblad met een aangepaste indeling.
- 2 Selecteer .  
De app wordt in de bewerkingsmodus geopend.
- 3 Houd op de knop die u wilt verplaatsen  ingedrukt en sleep de knop naar een nieuwe locatie.

Title	Deleting a Custom Layout or Button
Identifier	GUID-3D9536F8-A72F-4C1E-BE18-386ECEAABBB9
Language	NL-NL
Description	
Version	4
Revision	2
Changes	No English change. Versioned to fix ZH-CN
Status	Released
Last Modified	15/09/2021 08:58:20
Author	pullins

### Een aangepaste indeling of knop verwijderen

- 1 Selecteer in de Garmin PowerSwitch app een tabblad met een aangepaste indeling.
- 2 Selecteer het veld .  
De app wordt in de bewerkingsmodus geopend.
- 3 Selecteer een optie:
  - Als u een knop wilt verwijderen, selecteert u  op de knop die u wilt verwijderen.
  - Als u een indelingstabblad wilt verwijderen, selecteert u  op het indelingstabblad.



Title	Routines
Identifier	GUID-CCF188D5-10C7-455B-9D8C-7DAC493CB2A6
Language	NL-NL
Description	
Version	1
Revision	2
Changes	
Status	Released
Last Modified	04/01/2021 08:54:27
Author	mall

## Routines

Routines automatiseren uw Garmin PowerSwitch toestel. Wanneer u een routine op uw compatibele Garmin navigatietoestel definieert, wordt deze automatisch in- of uitgeschakeld wanneer aan de voorwaarden van de routine wordt voldaan. U kunt bijvoorbeeld een routine instellen om elke dag op een bepaald tijdstip een schakelaar in te schakelen of wanneer uw voertuig een bepaalde snelheid bereikt. Routines zijn alleen beschikbaar bij gebruik van een compatibel Garmin navigatietoestel.

Title	Adding a Routine
Identifier	GUID-3962FA72-273E-403F-9025-E2EFFEAC942D
Language	NL-NL
Description	
Version	2
Revision	2
Changes	Changing the varid for the app for use in Tread
Status	Released
Last Modified	04/01/2021 08:54:27
Author	hizerdanielle

## Een routine toevoegen

- 1 Selecteer in de Garmin PowerSwitch app,  > **Routines**.
- 2 Selecteer indien nodig **Routine toevoegen**.
- 3 Selecteer **Wanneer**.
- 4 Selecteer een trigger:
  - Om een schakelaar in te stellen om te activeren wanneer uw voertuig een bepaalde snelheid bereikt, selecteert u **Snelheid > Volgende** en volgt u de instructies op het scherm om de snelheidsdrempels in te voeren.
  - Als u wilt instellen dat een schakelaar elke dag op een bepaald tijdstip wordt geactiveerd, selecteert u **Tijd > Volgende**, en voert u een tijd in.
  - Als u wilt dat een schakelaar bij zonsopgang wordt geactiveerd, selecteert u **Zon op**.
  - Als u wilt dat een schakelaar bij zonsondergang wordt geactiveerd, selecteert u **Zon onder**.
- 5 Selecteer **Actie toevoegen**.
- 6 Selecteer een toestel, een schakelaar, een actie en een knopmodus.
- 7 Gebruik zo nodig de schuifbalk om de dimmer aan te passen.
- 8 Selecteer **Sla op**.



Title	Editing a Routine
Identifier	GUID-E326B7F0-D129-4B13-BE0A-A560A2EC3C81
Language	NL-NL
Description	
Version	2
Revision	2
Changes	Updating the app varid for use in Tread
Status	Released
Last Modified	04/01/2021 08:54:27
Author	hizerdanielle

## Een routine bewerken

- 1 Selecteer in de Garmin PowerSwitch app,  > **Routines**.
- 2 Selecteer  voor de routine die u wilt bewerken.
- 3 Selecteer een optie:
  - Als u de trigger voor de routine wilt wijzigen, selecteert u **Wanneer** en daarna een trigger.
  - Als u een actie wilt wijzigen, selecteert u  voor de actie die u wilt wijzigen en werkt u de actie bij.
  - Als u een actie aan de routine wilt toevoegen, selecteert u **Actie toevoegen** en voert u informatie over de actie in.
- 4 Selecteer **Sla op**.

Title	Deleting a Routine
Identifier	GUID-86C6938F-6854-4D62-A6A2-C2F64E94C887
Language	NL-NL
Description	
Version	2
Revision	2
Changes	Updating the app varid for use in Tread
Status	Released
Last Modified	04/01/2021 08:54:27
Author	hizerdanielle

## Een routine verwijderen

- 1 Selecteer in de Garmin PowerSwitch app,  > **Routines**.
- 2 Selecteer  op de routine die u wilt verwijderen.

Title	Settings (title only)
Identifier	GUID-E4C34885-774F-4AE5-BE74-4D59CEC56BDD
Language	NL-NL
Description	Title only.
Version	2
Revision	2
Changes	Remove product name variable.
Status	Released
Last Modified	06/03/2019 10:16:20
Author	petersenj

# Instellingen

Title	Navigation Settings (Android)
Identificer	GUID-29135C39-C029-4237-8C34-9A2EDC25ADC9
Taal	NL-NL
omschrijving	
versie	4
Revisie	2
Veranderingen	Updated settings list.
Status	Released
Last Modified	17/11/2021 10:07:05
Author	mall

## Navigatie-instellingen

Selecteer **Instellingen > Navigatie**.

**Berekenmodus:** Hiermee stelt u de methode voor routeberekening in.

**Te vermijden:** Hiermee stelt u in welke wegonderdelen u op een route wilt vermijden.

**Aangepast vermijden:** Hiermee kunt u opgeven welke specifieke wegen en gebieden u wilt vermijden.

**Beperkte modus:** Hiermee schakelt u alle functies uit die veel aandacht van de gebruiker vragen.

**Taal voor spraak:** Hiermee stelt u de taal van de gesproken navigatie-aanwijzingen in.

**Reisgeschiedenis:** Hiermee wordt op het toestel een record opgeslagen van de plaatsen waar u naartoe gaat. Zo kunt u het reislog weergeven, gebruikmaken van de functie Trip History en myTrends routesuggesties gebruiken.

**Wis reisgeschiedenis:** Hiermee kunt u de reisgeschiedenis van het toestel wissen.

Title	Map and Vehicle Settings
Identificer	GUID-03FA87A3-97E0-46F6-AD48-969C74DCD76B
Taal	NL-NL
omschrijving	
versie	21
Revisie	2
Veranderingen	Adding Units, changing condition for Voice Language
Status	Released
Last Modified	25/04/2022 10:26:45
Author	hizerdanielle

## Kaart- en voertuiginstellingen

Selecteer **Instellingen > Kaart en voertuig**.

**Voertuig:** Hiermee kiest u het voertuigpictogram voor het aangeven van uw positie op de kaart.

**Autokaartweergave:** Hiermee stelt u het perspectief van de kaart in.

**Kaartdetail:** Hiermee stelt u het detailniveau van de kaart in. Als er meer details worden weergegeven, wordt de kaart mogelijk langzamer opnieuw getekend.

**Kaartthema:** Hiermee kunt u de kleuren van de kaartgegevens wijzigen.

**Kaartlagen:** Hiermee stelt u de gegevens in die op de kaartpagina worden weergegeven ([De kaartlagen aanpassen, pagina 67](#)).

**Automatisch zoomen:** Hiermee wordt automatisch het juiste zoomniveau geselecteerd voor optimaal gebruik van de kaart. Als u deze functie uitschakelt, moet u handmatig in- en uitzoomen.

**Eenheden:** Hiermee stelt u de afstandseenheid in die op de kaart wordt gebruikt.

**Mijn Kaarten:** Hiermee stelt u in welke geïnstalleerde kaarten het toestel gebruikt.

Title	Enabling Maps
Identifier	GUID-59516CF2-2C94-41AC-9FCA-6645FDF070B7
Language	NL-NL
Description	
Version	5
Revision	2
Changes	Updated the path for newer Android devices. Updated URL with a variable.
Status	Released
Last Modified	24/03/2020 08:04:39
Author	mall

## Kaarten inschakelen

U kunt kaartproducten inschakelen die op het toestel zijn geïnstalleerd.

**TIP:** Ga voor het aanschaffen van andere kaartproducten naar [garmin.com/maps](https://garmin.com/maps).

- 1 Selecteer **Instellingen > Kaart en voertuig > Mijn Kaarten**.
- 2 Selecteer een kaart.

Title	Connecting to a Wireless Network
Identifier	GUID-68D0B0AA-8293-4BB6-A338-22AB76722DE2
Language	NL-NL
Description	Use for Android-based devices.
Version	5
Revision	2
Changes	No English change. Versioned to fix DA.
Status	Released
Last Modified	04/03/2022 13:29:20
Author	pullins

## Verbinding maken met een draadloos netwerk

- 1 Selecteer **Instellingen > Draadloze netwerken > Wi-Fi**.
- 2 Selecteer indien nodig de schakelaar om draadloze netwerktechnologie in te schakelen.
- 3 Selecteer een draadloos netwerk.
- 4 Voer indien nodig de coderingsleutel in.

Het toestel maakt verbinding met het draadloze netwerk. Het toestel onthoudt de netwerkinformatie van deze locatie en maakt in de toekomst automatisch verbinding.

Title	Enabling Bluetooth Wireless Technology
Identifier	GUID-68AB9FA4-F20E-4F1E-BA77-27D177851EB6
Language	NL-NL
Description	
Version	5
Revision	2
Changes	Updated the path.
Status	Released
Last Modified	24/03/2020 08:04:39
Author	mall

## Draadloze Bluetooth technologie inschakelen

Selecteer **Instellingen > Draadloze netwerken > Bluetooth**.

Title	Driver Assistance Settings (PND Android)
Identifier	GUID-E2A9F5DC-493F-48B9-9B96-46FE811AC624
Language	NL-NL
Description	
Version	4
Revision	2
Changes	Updated path for newer Android devices. Added Break Planning feature.
Status	Released
Last Modified	06/04/2020 07:31:23
Author	mall

## Instellingen hulpsysteem voor de bestuurder

Selecteer **Instellingen > Hulp voor de bestuurder**.

**Hoorbare waarschuwingen voor bestuurder:** Hiermee schakelt u hoorbare waarschuwingen in voor elk type waarschuwing voor de bestuurder ([Functies voor het waarschuwen van de bestuurder, pagina 20](#)).

**Gevarezonealarm:** Waarschuwt u wanneer u een flitser of roodlichtcamera nadert.

**Routevoorbeeld:** Toont een voorbeeld van de belangrijke wegen op uw route wanneer u begint met navigeren.

**Pauzeplanning:** Hiermee schakelt u functies voor pauzeplanning in, waarmee u uw rijtijden en pauzes kunt monitoren en komende diensten kunt bekijken.

Title	Traffic Settings
Identifier	GUID-EFC7A885-2733-4E2F-9923-624CD4CD6429
Language	NL-NL
Description	
Version	12
Revision	2
Changes	Updated path for newer Android devices.
Status	Released
Last Modified	24/03/2020 08:04:39
Author	mall

## Verkeersinstellingen

Selecteer in het hoofdmenu **Instellingen > Verkeersinfo**.

**Verkeersinfo:** Hiermee schakelt u de verkeersinformatiefunctie in.

**Huidige aanbieder:** Hiermee wordt de verkeersinfoprovider ingesteld voor verkeersinformatie. Met de optie Auto selecteert u automatisch de beste beschikbare verkeersinformatie.

**Abonnementen:** Hiermee worden de huidige verkeersabonnementen vermeld.

**Optimaliseer route:** Hiermee kan het toestel automatisch of op verzoek optimale alternatieve routes kiezen ([Files op uw route vermijden, pagina 52](#)).

Title	Display Settings (PND Android)
Identifier	GUID-7EEF8CDE-4C38-44EF-859C-D99ED6535E8C
Language	NL-NL
Description	
Version	7
Revision	2
Changes	Updated for OR2021
Status	Released
Last Modified	17/11/2021 10:07:05
Author	hizerdanielle

## Scherminstellingen

Selecteer **Instellingen > Toestel > Scherm**.

**Brightness level:** Stelt het helderheidsniveau op uw toestel in.

**Dark theme:** Hiermee schakelt u het donkere kleurthema in of uit.

**Wallpaper:** Stelt een achtergrond op uw toestel in.

**Screen timeout:** Hiermee stelt u de periode in waarna het toestel het scherm uitschakelt wanneer u batterijvoeding gebruikt.

**Font size:** Vergroot of verkleint de lettergrootte op uw toestel.

**Scherf automatisch draaien:** Hiermee kan het scherm automatisch schakelen tussen de staande en liggende weergavemodi op basis van de oriëntatie van het toestel of de huidige weergavemodus behouden.

Title	Sound and Notification Settings (PND Android)
Identifier	GUID-09D1AFC7-5E4E-42BC-A43D-E765EE11AA49
Language	NL-NL
Description	
Version	6
Revision	2
Changes	Updating for dez1 2022
Status	Released
Last Modified	25/04/2022 10:26:45
Author	hizerdanielle

## Instellingen voor geluid en meldingen

Selecteer **Instellingen > Toestel > Geluid & meldingen**.

**Volumeschuifregelaars:** Hiermee stelt u het volume voor navigatie, media, oproepen, alarmen en meldingen in.

**Do Not Disturb:** Hiermee stelt u de regels voor de automatische functie Niet storen in. Met deze functie kunt u geluidswaarschuwingen tijdens bepaalde perioden of gebeurtenissen uitschakelen.

**Default notification sound:** Stelt de standaard beltoon voor meldingen op uw toestel in.

**Default alarm sound:** Hiermee stelt u de standaard alarmtoon op uw toestel in.

**Other sounds:** Hiermee kunt u geluiden in- of uitschakelen voor andere toestelinteracties, zoals tikken op het scherm, schermvergrendeling of opladen.

Title	Adjusting Sound and Notification Volume
Identifier	GUID-A90E39DE-1BBE-43E3-940C-993CB62FEE02
Language	NL-NL
Description	
Version	2
Revision	2
Changes	Updated path for newer Android devices
Status	Released
Last Modified	24/03/2020 08:04:39
Author	mall

## Volume van geluid en meldingen aanpassen

- 1 Selecteer **Instellingen > Toestel > Geluid & meldingen**.
- 2 Gebruik de schuifbalken om het volume van het geluid en de meldingen aan te passen.

Title	Enabling or Disabling Location Services
Identifier	GUID-814E0376-A0DD-48B1-AB73-2268666CF053
Language	NL-NL
Description	
Version	5
Revision	2
Changes	Removed the note. The extra setting is no longer available on newer devices.
Status	Released
Last Modified	17/11/2021 10:07:05
Author	mall

## Locatieservices in- of uitschakelen

De functie Locatieservices moet zijn ingeschakeld, zodat uw toestel uw locatie kan vinden, routes kan berekenen en navigatiehulp kan bieden. U kunt locatieservices uitschakelen om een route te plannen als er geen GPS-signalen beschikbaar zijn. Wanneer locatieservices zijn uitgeschakeld, schakelt het toestel een GPS-simulator in om routes te berekenen en simuleren.

**TIP:** Het uitschakelen van locatieservices kan helpen de batterij te sparen.

- 1 Selecteer **Instellingen > Privé > Locatie**.
- 2 Selecteer de schakelaar om Locatieservices in of uit te schakelen.

Title	Selecting A Language (PND Android)
Identifier	GUID-56F48825-C8D7-4D92-86DA-84080845A071
Language	NL-NL
Description	
Version	2
Revision	2
Changes	Updated path for newer Android devices.
Status	Released
Last Modified	24/03/2020 08:04:39
Author	mall

## De taal instellen

U kunt de taal voor tekst in de toestelsoftware selecteren.

- 1 Selecteer **Instellingen > Privé > Language & Input > Taal**.
- 2 Selecteer een taal.

Title	Date and Time Settings (PND Android)
Identifier	GUID-E783E8F3-94F1-415B-8939-21D44E1519EF
Language	NL-NL
Description	
Version	3
Revision	2
Changes	Updated path for newer Android devices.
Status	Released
Last Modified	24/03/2020 08:04:39
Author	mall

## Datum- en tijdstellingen

Selecteer **Instellingen > Systeem > Date & Time**.

**Use network-provided time:** Hiermee wordt de tijdzone automatisch ingesteld op basis van de informatie van het verbonden netwerk.

**Use network-provided time zone:** Hiermee stelt u de tijdzone op uw toestel in wanneer Use network-provided time is uitgeschakeld.

**Use 24-hour format:** Hiermee wordt de 24-uurs tijdnotatie in- of uitgeschakeld.

Title	Device and Privacy Settings (PND Android)
Identifier	GUID-5DA29A16-2960-4066-BB44-3D6DEAA42B2A
Language	NL-NL
Description	
Version	7
Revision	2
Changes	Removing Status, device data reporting
Status	Released
Last Modified	17/11/2021 10:07:05
Author	hizerdanielle

## Toestelinstellingen

Selecteer **Instellingen > Over toestel**.

**Legal Information:** Hiermee kunt u de eindgebruikerslicentieovereenkomst (EULA) en softwarelicentie-informatie bekijken.

**Regelgeving:** Geeft informatie over e-label regelgeving en compliance weer.

**Garmin toestelinformatie:** Geeft informatie over hardware- en software-versie weer.

Title	Device Information
Identifier	GUID-95E6980D-690A-495F-9303-4F2F7E59ED9E
Language	NL-NL
Description	Title and warning only. No index entries.
Version	2
Revision	2
Changes	Removed "Delta" from topic title.
Status	Released
Last Modified	22/04/2017 22:13:20
Author	jhenson

## Toestelinformatie



Title	Viewing E-Label Regulatory Information (PND)
Identifier	GUID-FB45F6CA-1C85-4030-9C08-6A0AC4AC78E8
Language	NL-NL
Description	Required topic for devices with e-label.
Version	2
Revision	2
Changes	Added "E-label" to the title.
Status	Released
Last Modified	06/03/2019 10:16:20
Author	mall

## Informatie over regelgeving en compliance op e-labels weergeven

- 1 Veeg in het instellingenmenu naar de onderkant.
- 2 Selecteer **Over toestel > Regelgeving**.

Title	Specifications (PND Multiple Sizes)
Identifier	GUID-A7866908-A28B-49B6-B066-B069D1747BF8
Language	NL-NL
Description	
Version	3
Revision	2
Changes	removing all output power and SAR for now
Status	Released
Last Modified	18/04/2022 10:51:32
Author	hizerdanielle

## Specificaties

Bedrijfstemperatuurbereik	Van -20 tot 60 °C (van -4 tot 131 °F)
Laadtemperatuurbereik	Van 0° tot 45 °C (van 32° tot 113°F)
Ingangsspanning	Voertuigvoeding via meegeleverde voertuigvoedingskabel. Netvoeding via een optioneel accessoire (alleen voor gebruik in huis en op kantoor).
Batterijtype	Oplaadbare lithium-ion

Title	Charging the Device
Identifier	GUID-71AA59C2-730A-4701-9AEE-C8BB25FD823A
Language	NL-NL
Description	
Version	6
Revision	2
Changes	Remove computer USB as a charging option. Current devices charge too slowly from a computer for this to be useful.
Status	Released
Last Modified	17/11/2021 10:20:15
Author	petersenj

## Het toestel opladen

**OPMERKING:** Dit Klasse III-product dient van stroom te worden voorzien door een LPS-voedingsbron (Limited Power Supply).

U kunt de batterij in het toestel op een van de volgende manieren opladen.

- Plaats het toestel in de houder en sluit de houder aan op de voertuigvoeding.
- Sluit het toestel aan op een optionele voedingsadapter, zoals een netspanningsadapter.

U kunt een goedgekeurde Garmin netspanningsadapter voor gebruik in huis en op kantoor aanschaffen bij een Garmin dealer of op [www.garmin.com](http://www.garmin.com). Het toestel wordt mogelijk langzaam opgeladen als het is aangesloten op een adapter van een andere leverancier.

Title	Device Maintenance
Identifier	GUID-B0F36E66-2EC9-473E-994C-0D104C657AA8
Language	NL-NL
Description	Title only.
Version	1
Revision	2
Changes	Title only.
Status	Released
Last Modified	16/12/2015 07:14:58
Author	petersenj

## Onderhoud van het toestel

Title	Garmin Support Center
Identifier	GUID-2BE443F9-2ECF-40C4-849C-D5A22C1E741A
Language	NL-NL
Description	
Version	1
Revision	2
Changes	
Status	Released
Last Modified	14/02/2017 10:51:50
Author	petersenj

## Garmin Support Center

Ga naar [support.garmin.com](http://support.garmin.com) voor hulp en informatie, zoals producthandleidingen, veelgestelde vragen video's en klantondersteuning.

Title	Updating Maps and Software Using a Wi-Fi Network (Android)
Identifier	GUID-BB53E8BA-22C7-4F71-94A0-2A03606EBA05
Language	NL-NL
Description	
Version	3
Revision	2
Changes	Updated path for newest Android devices.
Status	Released
Last Modified	17/11/2021 10:07:05
Author	mall

## Kaarten en software bijwerken via een Wi-Fi netwerk

### LET OP

Kaart- en software-updates kunnen grote bestanden zijn die op het toestel moeten worden gedownload. Gebruikelijke datalimieten of -kosten van uw internetprovider kunnen van toepassing zijn. Neem contact op met uw internetprovider voor meer informatie over datalimieten of -kosten.

U kunt de kaarten en de software bijwerken door uw toestel te verbinden met een Wi-Fi netwerk met internettoegang. Op die manier kunt u uw toestel up-to-date houden zonder het op een computer te hoeven aansluiten.

- 1 Sluit het toestel op de externe voeding aan met behulp van de meegeleverde USB-kabel.

**OPMERKING:** Er wordt geen USB-voedingsadapter meegeleverd. Ga naar de productpagina [op garmin.com](https://www.garmin.com) om een adapter te kopen.

- 2 Verbind het toestel met een Wi-Fi netwerk (*Verbinding maken met een draadloos netwerk, pagina 132*).

Als het toestel is verbonden met een Wi-Fi netwerk, wordt automatisch gecontroleerd of er updates beschikbaar zijn. Er wordt een melding weergegeven als een update beschikbaar is.

- 3 Selecteer een optie:

- Wanneer een updatemelding wordt weergegeven, veegt u omlaag vanaf de bovenrand van het scherm en selecteert u **Er is een update beschikbaar..**
- Selecteer **Instellingen > Updates** om handmatig te controleren of er updates zijn.

De beschikbare kaart- en software-updates worden dan weergegeven. Als een update beschikbaar is, wordt **Update beschikbaar** weergegeven onder Kaart of Software.

- 4 Selecteer een optie:

- Als u alle beschikbare updates wilt installeren, selecteert u **Download**.
- Als u alleen kaartupdates wilt installeren, selecteert u **Kaart**.
- Als u alleen software-updates wilt installeren, selecteert u **Software**.

- 5 Lees indien nodig de licentieovereenkomsten en selecteer **Accepteer alles** om de overeenkomsten te accepteren.

**OPMERKING:** Als u niet akkoord gaat met de licentievoorwaarden, kunt u Weiger selecteren. Het updateproces wordt dan gestopt. U kunt pas updates installeren wanneer u de licentieovereenkomsten hebt geaccepteerd.

- 6 Zorg dat het toestel gedurende het updateproces is aangesloten op een externe voedingsbron en binnen bereik is van het Wi-Fi netwerk.

**TIP:** Als een kaartupdate wordt onderbroken of geannuleerd voordat het proces is voltooid, kunnen er op uw toestel kaartgegevens ontbreken. U moet de kaarten opnieuw bijwerken om ontbrekende kaartgegevens te herstellen.

Title	Updating Maps and Software with Garmin Express
Identifier	GUID-AB01F4C7-F1B1-4169-BC92-A222FF8344EC
Language	NL-NL
Description	
Version	10
Revision	2
Changes	New UI for MTP mode. This should be used for new devices going forward.
Status	Released
Last Modified	02/09/2021 09:30:28
Author	hizerdanielle

## Kaarten en software bijwerken met Garmin Express

Gebruik de Garmin Express toepassing om de nieuwste kaart- en software-updates voor uw toestel te downloaden en installeren.

- 1 Als de Garmin Express toepassing niet op uw computer is geïnstalleerd, ga dan naar [garmin.com/express](https://garmin.com/express) en volg de instructies op het scherm om deze te installeren (*Garmin Express installeren, pagina 141*).
- 2 Open de  Garmin Express toepassing.
- 3 Sluit uw toestel met een USB-kabel aan op de computer.

Het kleine uiteinde van de kabel wordt aangesloten op de USB-poort **1** op uw dēzl toestel en het grote uiteinde wordt aangesloten op een beschikbare USB-poort op uw computer.



- 4 Als uw dēzl toestel u vraagt om over te schakelen op bestandsoverdrachtmodus, selecteert u **Ga door**.
- 5 Klik in de Garmin Express toepassing op **Voeg een toestel toe**.  
De Garmin Express toepassing zoekt naar uw toestel en geeft de toestelnaam en het serienummer weer.

- 6 Klik op **Voeg toestel toe** en volg de instructies op het scherm om uw toestel aan de Garmin Express toepassing toe te voegen.

Wanneer de installatie is voltooid, geeft de Garmin Express toepassing de updates weer die voor uw toestel beschikbaar zijn.



- 7 Selecteer een optie:

- Als u alle beschikbare updates wilt installeren, klikt u op **Installeer alles**.
- Als u een specifieke update wilt installeren, klikt u op **Bekijk details** en klikt u op **Installeer** naast de update die u wilt hebben.

De Garmin Express toepassing downloadt en installeert de updates op uw toestel. Kaartupdates zijn erg groot en dit proces kan veel tijd in beslag nemen met een langzame internetverbinding.

**OPMERKING:** Als een kaartupdate te groot is voor de interne opslag van het toestel, kan de software u vragen om een microSD® kaart in uw toestel te plaatsen om de opslagruimte te vergroten (*Een geheugenkaart installeren voor kaarten en gegevens, pagina 162*).

- 8 Volg de instructies op het scherm tijdens het updateproces om de installatie van updates te voltooien.

Tijdens het updateproces kan de Garmin Express toepassing u bijvoorbeeld vragen om het toestel los te koppelen en weer aan te sluiten.

Title	Installing Garmin Express
Identifier	GUID-8AF0BAE6-8578-4C3A-B124-56B2ADA19992
Language	NL-NL
Description	
Version	2
Revision	2
Changes	No English change. Versioned to fix KO.
Status	Released
Last Modified	10/03/2021 08:01:01
Author	pullins

## Garmin Express installeren

De Garmin Express toepassing is beschikbaar voor Windows® en Mac® computers.

- 1 Ga op uw computer naar [garmin.com/express](http://garmin.com/express).

- 2 Selecteer een optie:

- Om de systeemvereisten te bekijken en te controleren of de Garmin Express toepassing compatibel is met uw computer, selecteert u **Systeemvereisten**.
- Als u wilt installeren op een Windows computer, selecteert u **Download voor Windows**.
- Als u wilt installeren op een Mac computer, selecteert u **Download voor Mac**.

- 3 Open het gedownloade bestand en volg de instructies op het scherm om de installatie te voltooien.

Title	About Device Care
Identifier	GUID-EC6A957A-1E9A-40E7-9112-7F53FBC953F9
Language	NL-NL
Description	
Version	4
Revision	2
Changes	Added conditioned statement for non-waterproof models.
Status	Released
Last Modified	03/04/2014 07:42:48
Author	mall

## Toestelonderhoud

### LET OP

Laat uw toestel niet vallen.

Bewaar het toestel niet op een plaats waar het langdurig aan extreme temperaturen kan worden blootgesteld omdat dit onherstelbare schade kan veroorzaken.

Gebruik nooit een hard of scherp object om het aanraakscherm te bedienen omdat het scherm daardoor beschadigd kan raken.

Stel het toestel niet bloot aan water.

Title	Cleaning the Outer Casing
Identifier	GUID-BD34C5DB-6B54-49D4-B97D-5E42A0F7D5BB
Language	NL-NL
Description	
Version	2
Revision	2
Changes	
Status	Released
Last Modified	03/04/2014 07:42:48
Author	stallardm

## De behuizing schoonmaken

### LET OP

Vermijd chemische schoonmaakmiddelen en oplosmiddelen die de kunststofonderdelen kunnen beschadigen.

- 1 Maak de behuizing van het toestel (niet het aanraakscherm) schoon met een doek die is bevochtigd met een mild schoonmaakmiddel.
- 2 Veeg het toestel vervolgens droog.

Title	Cleaning the Touchscreen
Identifier	GUID-BE2A92DF-E515-4F34-A386-A53AF1222077
Language	NL-NL
Description	
Version	3
Revision	2
Changes	Updating cleaning instructions for current recommendations from engineering.
Status	Released
Last Modified	03/04/2014 07:42:48
Author	petersenj

## Het aanraakscherm schoonmaken

- 1 Gebruik een zachte, schone, pluisvrije doek.
- 2 Bevochtig de doek zo nodig licht met water.
- 3 Als u een vochtige doek gebruikt, schakel het toestel dan uit en koppel het los van de voeding.
- 4 Veeg het scherm voorzichtig met de doek schoon.

Title	Avoiding Theft
Identifier	GUID-CC997F92-EEBF-48AC-855D-92806B1E58A0
Language	NL-NL
Description	
Version	2
Revision	2
Changes	Change myGarmin URL to Garmin Express URL.
Status	Released
Last Modified	13/12/2016 11:51:24
Author	petersenj

## Diefstalpreventie

- Om diefstal te voorkomen raden we u aan het toestel en de bevestiging uit het zicht te verwijderen wanneer u deze niet gebruikt.
- Verwijder de afdruk van de zuignapsteun op de voorruit.
- Bewaar het toestel niet in het handschoenvak.
- Registreer uw toestel via de Garmin Express software ([garmin.com/express](http://garmin.com/express)).

Title	Restarting the Device
Identifier	GUID-C2D5F961-E017-47CA-B37C-950E065CAE1F
Language	NL-NL
Description	
Version	4
Revision	2
Changes	Changed 10 seconds to 12 seconds.
Status	Released
Last Modified	06/03/2019 10:16:20
Author	jhenson

## Het toestel herstellen

U kunt het toestel herstellen als het niet meer reageert.

Houd de aan-uitknop 12 seconden ingedrukt.

Title	Removing the Device Mount and Suction Cup
Identifier	GUID-B77A8A2A-380F-44B9-8E4D-50202C3B37DF
Language	NL-NL
Description	Title only. No index entries.
Version	2
Revision	2
Changes	Changing title to remove "cradle." QA'd EN, AF, AR, BG, CS, DA, DE, EL, EN-GB, ES, ET, FI, FR, HR, HU, IT, KO, ZH-CN, ZH-TW, SL, SK, LT, LV, NO, PL, PT, RO, RU, SV, TR
Status	Released
Last Modified	17/04/2014 09:44:10
Author	petersenj

## Het toestel, de steun en de zuignap verwijderen

Title	Removing the Mount from the Suction Cup
Identifier	GUID-DE74FDAC-EBBF-4506-BAD7-627C31D81767
Language	NL-NL
Description	
Version	3
Revision	2
Changes	Adding a conditioned step for the newest magnetic powered mount.
Status	Released
Last Modified	02/09/2021 09:30:28
Author	mall

### De steun van de zuignap verwijderen

- 1 Draai de moer los waarmee de magnetische steun aan de zuignapkogel is bevestigd.
- 2 Draai de steun naar rechts of links.
- 3 Blijf kracht uitoefenen tot de steun los komt van de bal aan de zuignap.

Title	Removing the Suction Cup Mount from the Windshield
Identifier	GUID-4366D466-9E34-4C6D-86CD-7152960A7FF5
Language	NL-NL
Description	
Version	2
Revision	2
Changes	Updating to remove "mount." QA'd EN, AF, AR, BG, CS, DA, DE, EL, EN-GB, ES, ET, FI, FR, HR, HU, IT, KO, ZH-CN, ZH-TW, SL, SK, LT, LV, NO, PL, PT, RO, RU, SV, TR
Status	Released
Last Modified	03/04/2014 07:42:48
Author	petersenj

### De zuignap van de voorruit halen

- 1 Kantel de hendel op de zuignap naar u toe.
- 2 Trek het lipje van de zuignap naar u toe.



Title	Troubleshooting Help
Identifier	GUID-5DDC41B8-E786-41C9-85FD-7D8A45BB0C23
Language	NL-NL
Description	
Version	1
Revision	2
Changes	QA'd EN, AF, AR, BG, CS, DA, DE, EL, EN-GB, ES, ET, FI, FR, HR, HU, IT, KO, ZH-CN, ZH-TW, SL, SK, LT, LV, NO, PL, PT, RO, RU, SV, TR, NL, PT-BR
Status	Released
Last Modified	28/03/2014 15:13:19
Author	petersenj

## Problemen oplossen

Title	The suction cup will not stay on my windshield
Identifier	GUID-AC61BC29-6832-49D1-9687-2BD3B6490634
Language	NL-NL
Description	
Version	3
Revision	2
Changes	Change xref to a variable.
Status	Released
Last Modified	27/05/2015 10:35:49
Author	petersenj

### De zuignap blijft niet op de voorruit zitten

- 1 Reinig de zuignap en de voorruit met schoonmaakalcohol.
- 2 Droog af met een schone, droge doek.
- 3 Bevestig de zuignap ([Het toestel in uw voertuig bevestigen en aansluiten, pagina 4](#)).

Title	The mount does not hold my device in place while I drive
Identifier	GUID-43F89714-06F7-4570-BA71-D38B89C05356
Language	NL-NL
Description	
Version	1
Revision	2
Changes	
Status	Released
Last Modified	04/04/2018 13:47:56
Author	petersenj

### De steun houdt mijn toestel niet op zijn plaats als ik rijd

Voor de beste resultaten dient u de voertuigsteun schoon te houden en het toestel in de buurt van de zuignap te plaatsen.

Als het toestel tijdens het rijden verschuift, moet u deze handelingen uitvoeren.

- Verwijder de steun van de zuignaparm en veeg de ronde aansluiting met een doek schoon.  
Stof en ander vuil kunnen de wrijving in de ronde aansluiting verminderen en ervoor zorgen dat deze tijdens het rijden gaat schuiven.
- Roteer de scharnierarm op uw voorruit zo ver mogelijk naar de zuignap.  
Als u het toestel dichterbij de voorruit plaatst, hebben de schokken en trillingen van de weg minder effect.

Title	My device is not acquiring satellite signals
Identifier	GUID-6375F26C-79FB-4919-8EEC-D8EF333FD93D
Language	NL-NL
Description	
Version	4
Revision	2
Changes	Add conditioned content for Garmin OS/Android OS.
Status	Released
Last Modified	04/04/2018 13:47:56
Author	petersenj

## Mijn toestel ontvangt geen satellietsignalen

- Controleer of de functie Locatieservices is ingeschakeld (*Locatieservices in- of uitschakelen*, pagina 135).
- Neem uw toestel mee naar een open plek, buiten parkeergarages en uit de buurt van hoge gebouwen en bomen.
- Blijf enkele minuten stilstaan.

Title	The device does not charge in my vehicle
Identifier	GUID-B896E538-990F-4060-A8B0-AF50E1A08B00
Language	NL-NL
Description	
Version	7
Revision	2
Changes	Change "in" to "for" in the final bullet because the existing text is inaccurate and confusing.
Status	Released
Last Modified	10/05/2019 13:40:24
Author	petersenj

## Het toestel wordt niet opgeladen in mijn voertuig

- Het voertuig moet zijn ingeschakeld om stroom aan de stroomvoorziening te kunnen leveren.
- Controleer of de binnentemperatuur van het voertuig binnen het in de specificaties vermelde laadtemperatuurbereik ligt.
- Controleer in de auto of de zekering van de stroomvoorziening in uw voertuig niet kapot is.

Title	My battery does not stay charged for very long
Identifier	GUID-32E99CA0-6AA7-4B3C-B962-5E3F176D5CC1
Language	NL-NL
Description	
Version	5
Revision	2
Changes	Added a condition to the entire Wi-Fi suggestion.
Status	Released
Last Modified	23/02/2017 09:57:44
Author	mall

## De batterij blijft niet erg lang opgeladen

- Verminder de helderheid van het scherm ([Scherminstellingen, pagina 134](#)).
- Verkort de time-out voor het scherm ([Scherminstellingen, pagina 134](#)).
- Verlaag het volume ([Volume van geluid en meldingen aanpassen, pagina 135](#)).
- Schakel de Wi-Fi radio uit als deze niet wordt gebruikt ([Verbinding maken met een draadloos netwerk, pagina 132](#)).
- Zet het toestel in de energiezuinige modus als het niet wordt gebruikt ([Het toestel in- of uitschakelen, pagina 10](#)).
- Stel uw toestel niet bloot aan sterke temperatuurschommelingen.
- Laat het toestel niet in direct zonlicht liggen.

Title	My phone will not connect to the device
Identifier	GUID-B3F0A4ED-AA4C-4FC1-A4A8-39556E02F21F
Language	NL-NL
Description	
Version	5
Revision	2
Changes	Change Smartphone Link to Garmin Drive using a variable. This topic has spacing issues in KO, ZH-CN and ZH-TW.
Status	Released
Last Modified	06/04/2020 07:31:23
Author	petersenj

## Mijn toestel maakt geen verbinding met mijn telefoon

- Selecteer **Instellingen > Bluetooth**.  
De optie Bluetooth moet zijn ingeschakeld.
- Schakel Bluetooth draadloze technologie op uw telefoon in en houd uw telefoon op minder dan 10 meter (33 ft.) afstand van het toestel.
- Controleer of uw telefoon compatibel is.  
Ga naar [www.garmin.com/bluetooth](http://www.garmin.com/bluetooth) voor meer informatie.
- Voer het koppelingsproces nogmaals uit.  
Om het koppelingsproces te kunnen herhalen, moet u eerst de koppeling tussen uw telefoon en uw toestel verbreken ([Een gekoppelde telefoon verwijderen, pagina 77](#)), en dan het koppelingsproces uitvoeren.

Title	Appendix (PND do not use in future)
Identifier	GUID-8D9AE60C-1F58-4531-ABFF-9FF591344787
Language	NL-NL
Description	
Version	1
Revision	2
Changes	QA'd EN, AF, AR, BG, CS, DA, DE, EL, EN-GB, ES, ET, FI, FR, HR, HU, IT, KO, ZH-CN, ZH-TW, SL, SK, LT, LV, NO, PL, PT, RO, RU, SV, TR
Status	Released
Last Modified	17/04/2014 09:44:10
Author	hackman

## Appendix

Title	Garmin Power Switch (Tread)
Identifier	GUID-04C3A867-87EB-4796-9276-C2231E5E01DD
Language	NL-NL
Description	
Version	2
Revision	2
Changes	Adding warning per feedback from Legal.
Status	Released
Last Modified	10/03/2021 08:01:01
Author	burzinskititu

### Garmin PowerSwitch

#### WAARSCHUWING

Garmin raadt aan dat een ervaren installateur met kennis van elektrische systemen het toestel installeert. Het onjuist aansluiten van stroomkabels kan schade toebrengen aan het voertuig of de accu, en kan persoonlijk letsel veroorzaken.

U kunt een aangesloten Garmin PowerSwitch toestel gebruiken om lampen, ventilatoren en meer vanaf uw dēzl toestel te bedienen.

Title	Mounting Considerations (Garmin PowerSwitch)
Identifier	GUID-5AF7BBD2-161C-48F3-8CBA-E1EA1E8193ED
Language	NL-NL
Description	
Version	2
Revision	2
Changes	Removed the temperature notice. Removed the last bullet and water warning per product manager feedback.
Status	Released
Last Modified	20/11/2020 13:45:14
Author	mall

### Aandachtspunten bij de montage

- Het toestel moet dicht bij de accu worden gemonteerd en zich binnen het bereik van de meegeleverde voedingskabel bevinden.
- Het montageoppervlak moet sterk genoeg zijn om het gewicht van het toestel te dragen.
- Op de locatie moet ruimte beschikbaar zijn voor het geleiden en aansluiten van alle kabels.

Title	Mounting the Device
Identifier	GUID-CB038326-8EA4-4367-B52B-B7C609DD1EE8
Language	NL-NL
Description	
Version	1
Revision	2
Changes	
Status	Released
Last Modified	19/08/2020 08:39:20
Author	mall

## Het toestel bevestigen

Voordat u het toestel kunt monteren, moet u een montageplaats selecteren en de juiste bevestigingsmaterialen voor het montageoppervlak aanschaffen.

### LET OP

Houd rekening met bedrading, meters, airbags, airbag-afdekkingen, airco en andere onderdelen wanneer u voorboorgaten boort en de steun in het voertuig bevestigt. Garmin is niet verantwoordelijk voor eventuele schade en gevolgen die voortvloeien uit de installatie.

- 1 Plaats de steun op de geselecteerde locatie.



- 2 Gebruik de steun als sjabloon en teken de twee plekken voor de schroeven af ①.
- 3 Boor voorboorgaten (optioneel).  
Voor sommige bevestigingsplaatsen is het boren van voorboorgaten noodzakelijk. Boor niet door de steun heen.
- 4 Bevestig de steun stevig aan het oppervlak met behulp van de juiste bevestigingsmaterialen voor uw montageoppervlak.

Title	Opening the Front Cover
Identifier	GUID-0E136B7B-FB4D-4EDC-8763-65807365F237
Language	NL-NL
Description	
Version	1
Revision	2
Changes	
Status	Released
Last Modified	19/08/2020 08:39:20
Author	mall

## De voorklep openen

U moet de voorklep openen om elektrische aansluitingen tot stand te kunnen brengen.

1 Til de vergrendeling van de voorklep op ① en draai deze linksom.



2 Trek de voorklep van het toestel.



Title	Connecting Accessories
Identifier	GUID-3A7D1DC1-9D80-4C3D-ACB9-23D42B683FDB
Language	NL-NL
Description	
Version	6
Revision	2
Changes	Updating the notice in step 2 per Legal
Status	Released
Last Modified	25/04/2022 09:46:13
Author	hizerdanielle

## Accessoires aansluiten

### LET OP

Gebruik het toestel niet om een lier te bedienen of van stroom te voorzien. Als u deze waarschuwing niet opvolgt, kan dit schade aan uw voertuig of toestel veroorzaken.

Sluit geen voedingsbron aan op de uitgang voor accessoires. Als u deze waarschuwing niet opvolgt, kan dit schade aan uw voertuig of toestel veroorzaken.

Vereisten voor accessoires:

- Controleer de stroomsterkte van elk accessoire voordat u het op het Garmin PowerSwitch toestel aansluit. Het toestel ondersteunt accessoires tot 30 A voor elk kanaal en maximaal 100 A voor het gehele systeem.
  - Gebruik bedrading van 10 AWG (6 mm<sup>2</sup>) voor accessoires die 20 tot 30 A gebruiken.
  - Gebruik bedrading van 12 AWG (4 mm<sup>2</sup>) voor accessoires met een diameter van 10 tot 20 A.
  - Gebruik bedrading van 14 AWG (2,5 mm<sup>2</sup>) voor accessoires die minder dan 10 A gebruiken.
  - Gebruik voor alle accessoireaansluitingen de juiste maat klemmen.
  - Klik alle aansluitingen stevig vast.
- 1 Sluit de pluskabel van het accessoire ① aan op een van de accessoire-aansluitingen ② op het Garmin PowerSwitch toestel.



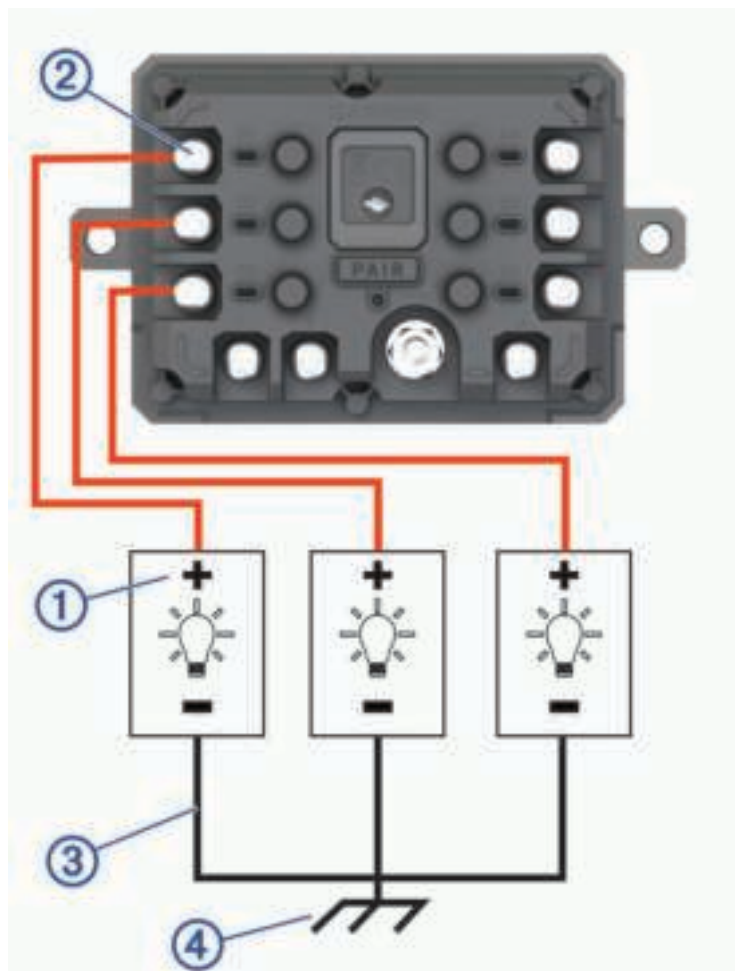

- 2 Sluit de min- of aardingskabel ③ aan op een ongeverfde aardingspin ④ op het voertuigframe, op een massaverdeelblok of rechtstreeks op de minpool van de accu.

**⚠ VOORZICHTIG**

Sluit de hulpaardingskabel niet aan op de aardingsaansluiting (GND) op het Garmin PowerSwitch toestel, omdat dit tot persoonlijk letsel of schade aan eigendommen kan leiden, of de werking van het toestel negatief kan beïnvloeden.

- 3 Controleer of alle elektrische aansluitingen goed vastzitten en niet losraken tijdens gebruik.

Title	Connecting a Control Input
Identifier	GUID-9B593AFB-4DAA-4BA0-8CD3-DEF888B7D323
Language	NL-NL
Description	
Version	2
Revision	2
Changes	Changing ph_product_series and ph_smartphone_app_name for use in Tread
Status	Released
Last Modified	04/01/2021 08:54:27
Author	hizerdanielle

## Een besturingsingang aansluiten

U kunt verbinding maken met de besturingsaansluitingen om het Garmin PowerSwitch toestel in te schakelen om aanpasbare uitgangen aan te zetten. U kunt bijvoorbeeld de contactschakelaar van uw voertuig aansluiten op een contactingang om accessoires automatisch in te schakelen telkens wanneer u de auto start. De besturingsaansluitingen detecteren een signaal van 3,3 V tot 18 V. U kunt uitgangsfuncties configureren met de Garmin PowerSwitch app.

Sluit de besturingskabel van de besturingsbron in uw voertuig aan op een van de twee besturingsaansluitingen op het Garmin PowerSwitch toestel.

Title	Connecting the Device to Vehicle Power
Identifier	GUID-CBDBB56A-EE3C-4E77-A110-DEBDC21E24A8
Language	NL-NL
Description	
Version	2
Revision	2
Changes	No English change. Versioned to fix HR and HU.
Status	Released
Last Modified	10/03/2021 08:01:01
Author	pullins

## Het toestel aansluiten op voertuigvoeding

Voordat u het toestel op de voertuigvoeding kunt aansluiten, moet u het waarschuwingslabel verwijderen van de +12V-aansluiting op het toestel.

Controleer altijd of alle elektrische aansluitingen goed vastzitten en niet losraken tijdens het gebruik van het toestel.

- 1 Sluit het uiteinde met de grote ring van de meegeleverde aardingskabel ① aan op de minpool van de accu.

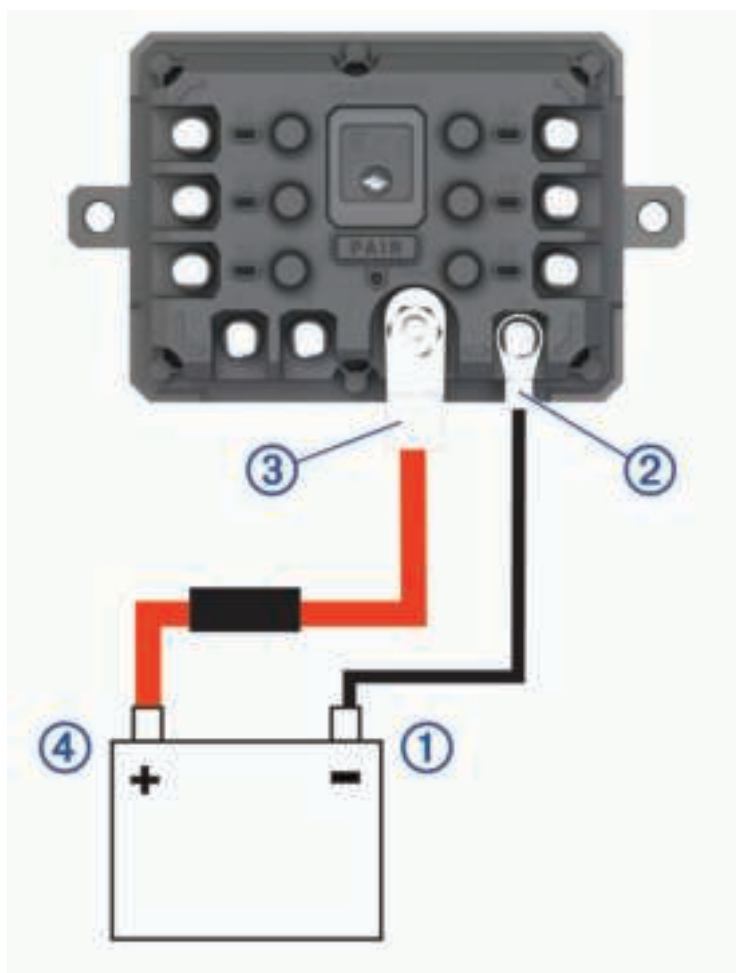

- 2 Sluit het uiteinde met de kleine ring van de aardingskabel aan op de **GND**-aansluiting ② op het toestel.

- 3 Sluit het uiteinde met de kleine ring van de meegeleverde 12V-kabel aan op de **+12V**-aansluiting ③ op het toestel.
- 4 Draai de moer van  $\frac{3}{8}$  inch op de +12V-aansluiting vast met een maximale aanhaalmoment van 4,52 N-m (40 lbf-in.).  
Controleer of de moer niet met de hand kan worden losgedraaid.

### LET OP

Draai de +12V-aansluiting niet te strak vast om schade aan de aansluiting te voorkomen.

- 5 Sluit het uiteinde met de grote ring van de 12V-kabel ④ aan op de pluspool van de accu.

Title	Pairing with a Garmin Navigation Device
Identifier	GUID-28A16A38-DA54-4E53-B1E7-F481D59CC0D9
Language	NL-NL
Description	
Version	2
Revision	2
Changes	Changing ph_product_series and ph_smartphone_app_name for use in Tread
Status	Released
Last Modified	04/01/2021 08:54:27
Author	hizerdanielle

## Koppelen met een Garmin navigatietoestel

U kunt uw Garmin PowerSwitch toestel koppelen met een compatibel Garmin navigatietoestel.

- 1 Zet uw Garmin PowerSwitch toestel aan en plaats uw compatibele Garmin navigatietoestel binnen 1 m (3,3 ft.) van het toestel.
- 2 Open op uw compatibele navigatietoestel de Garmin PowerSwitch app.
- 3 Volg de instructies op het scherm om de koppeling en het installatieproces te voltooien.

Het hoofdscherm van het app dashboard verschijnt. Als de toestellen zijn gekoppeld, maken ze automatisch verbinding met elkaar als ze worden ingeschakeld en binnen bereik zijn.

Title	Specifications (Garmin PowerSwitch)
Identifier	GUID-E9A53DAE-B84A-4E4F-9488-5536604B1779
Language	NL-NL
Description	
Version	2
Revision	2
Changes	Added power input details per SME feedback
Status	Released
Last Modified	20/11/2020 13:45:14
Author	mall

## Garmin PowerSwitch specificaties

Afmetingen (D x B x H)	75 x 125 x 32 mm (2,95 x 4,92 x 1,26 in.)
Bedrijfstemperatuurbereik	Van -25 tot 85 °C (van -13 tot 185 °F)
Draadloze frequentie	2,4 GHz bij +15 dBm
Ingangsspanning	Van 12 tot 16 V met behulp van de meegeleverde voertuigvoedingskabel.
Maximaal uitgangsvermogen van accessoire	30 A
Maximaal uitgangsvermogen van systeem	100 A
Opgenomen stroom met alle uitgangen uit	3 mA
Waterbestendigheid	IEC 60529 IPX7 <sup>1</sup>

Title	Troubleshooting Help
Identifier	GUID-5DDC41B8-E786-41C9-85FD-7D8A45BB0C23
Language	NL-NL
Description	
Version	1
Revision	2
Changes	QA'd EN, AF, AR, BG, CS, DA, DE, EL, EN-GB, ES, ET, FI, FR, HR, HU, IT, KO, ZH-CN, ZH-TW, SL, SK, LT, LV, NO, PL, PT, RO, RU, SV, TR, NL, PT-BR
Status	Released
Last Modified	28/03/2014 15:13:19
Author	petersenj

## Problemen oplossen

<sup>1</sup> Het toestel is bestand tegen incidentele blootstelling aan water tot een diepte van 1 meter gedurende maximaal 30 minuten. Ga voor meer informatie naar [www.garmin.com/waterrating](http://www.garmin.com/waterrating).

Title	My Powerswitch will not stay connected
Identifier	GUID-B73527CC-C585-4231-B496-F5DAD7360907
Language	NL-NL
Description	
Version	2
Revision	2
Changes	Clarified battery protection step and added a hyperlink.
Status	Released
Last Modified	10/03/2021 08:01:01
Author	mall

### Mijn Garmin PowerSwitch blijft niet verbonden

- Controleer of het Garmin PowerSwitch toestel op een voeding is aangesloten.
- Controleer of Bluetooth technologie is ingeschakeld voor uw gekoppelde navigatietoestel of smartphone.
- Plaats het navigatietoestel of de smartphone dichterbij uw Garmin PowerSwitch toestel.
- Controleer of de accu van uw voertuig minstens 12 V vermogen levert.

Het Garmin PowerSwitch toestel schakelt automatisch alle uitgangen uit om de batterij van uw voertuig te sparen als deze minder dan 11 V aan vermogen ontvangt ([Mijn accessoires krijgen geen stroom, pagina 158](#)).

Title	My accessories are not receiving power
Identifier	GUID-4F224017-6FA9-4E28-A05D-B5D3660ABFCE
Language	NL-NL
Description	
Version	1
Revision	2
Changes	
Status	Released
Last Modified	10/03/2021 08:01:01
Author	mall

### Mijn accessoires krijgen geen stroom

- Controleer of het Garmin PowerSwitch toestel stroom krijgt van de batterij van het voertuig.
- Controleer of de accu van uw voertuig minstens 12 V vermogen levert.  
Het Garmin PowerSwitch toestel schakelt automatisch alle uitgangen uit om de batterij van uw voertuig te sparen als deze minder dan 11 V aan vermogen ontvangt. Uitgangen worden weer ingeschakeld wanneer het toestel meer dan 12 V vermogen detecteert.
- Controleer of alle elektrische aansluitingen goed vastzitten en niet losraken tijdens het besturen van het voertuig.
- Controleer of elk aangesloten accessoire minder dan 30 A verbruikt.  
Als een accessoire meer dan 30 A verbruikt, schakelt het toestel die uitgang automatisch uit.
- Controleer of de totale systeembelasting minder dan 100 A is.  
Als het toestel een systeembelasting van meer dan 100 A detecteert, worden alle uitgangen automatisch uitgeschakeld.
- Controleer alle elektrische aansluitingen op kortsluiting.

Title	Backup Camera
Identifier	GUID-383F783F-58AA-441A-9242-AA75D36D7518
Language	NL-NL
Description	
Version	1
Revision	2
Changes	
Status	Released
Last Modified	04/01/2021 08:54:27
Author	petersenj

## Achteruitrijcamera's

Uw toestel kan de videofeed van een of meer aangesloten achteruitrijcamera's. weergeven.

Title	Pairing the Camera with a Garmin Navigation Device (PND Android)
Identifier	GUID-5144FAAE-C9A9-4780-9BA2-7F7C8F121551
Language	NL-NL
Description	
Version	3.1.1
Revision	2
Changes	Removing reference to Android devices per EBD.
Status	Released
Last Modified	21/09/2021 09:45:43
Author	hizerdanielle

## Een BC™ 35 achteruitrijcamera koppelen met een Garmin navigatietoestel

U moet de Wi-Fi instelling op uw Garmin navigatietoestel inschakelen voordat u een camera kunt koppelen. De BC 35 draadloze achteruitrijcamera is compatibel met sommige Garmin navigatietoestellen. Ga naar [garmin.com/bc35](http://garmin.com/bc35) voor meer informatie over compatibiliteit van toestellen.

U kunt maximaal vier BC 35 draadloze achteruitrijcamera's koppelen met uw compatibele Garmin navigatietoestel.

**1** Werk uw navigatietoestel bij met de nieuwste softwareversie.

Uw toestel ondersteunt de BC 35 camera mogelijk alleen met de nieuwste software. Raadpleeg de gebruikershandleiding van uw navigatietoestel voor meer informatie over het bijwerken van de software.

**2** Schakel het Garmin navigatietoestel in en breng het binnen 3 m (10 ft.) van de camera.

**3** Selecteer  > **Extra** > **Achterzicht**.

**4** Selecteer een optie:

- Als dit de eerste camera is die u met het navigatietoestel koppelt, selecteert u **Voeg nieuwe camera toe**.
- Als dit een extra camera is die u met het navigatietoestel koppelt, selecteert u  > **Kies camera** > **Voeg nieuwe camera toe**.

**5** Volg de instructies op het scherm.

**OPMERKING:** De koppelingscode of het koppelingswachtwoord bevindt zich op de zender of de camera.

Nadat u het koppelingsproces met een camera voor de eerste keer hebt voltooid, maakt deze automatisch verbinding met het Garmin navigatietoestel.

Title	Viewing the Backup Camera (Fleet)
Identifier	GUID-22BD15E7-A23B-414A-B23D-059031A94FF5
Language	NL-NL
Description	
Version	5
Revision	2
Changes	Adding warning per feedback from Legal.
Status	Released
Last Modified	10/03/2021 08:01:01
Author	burzinskititu

## Opnamen van de achteruitrijcamera weergeven

### WAARSCHUWING

Dit toestel kan, indien correct gebruikt, helpen het omgevingsbewustzijn te verbeteren. Als het toestel niet correct wordt gebruikt, kunt u worden afgeleid door het scherm. Dit kan leiden tot ongelukken met zwaar letsel of de dood tot gevolg. Bekijk de informatie op het toestel alleen in een oogopslag. Let altijd goed op uw omgeving. Blijf niet staren naar het scherm en voorkom dat u wordt afgeleid door het scherm. Als u zich op het scherm concentreert, kunt u obstakels en gevaren vermijden.

Er zijn verschillende manieren om de video-opnamen van de aangesloten achteruitrijcamera op uw toestel weer te geven, afhankelijk van de manier waarop de camera is aangesloten op de voeding.

#### 1 Selecteer een optie voor het weergeven van videobeelden:

- Als de camera is verbonden met een achteruitrijlicht (aanbevolen), zet het voertuig dan in zijn achteruit. Het toestel geeft automatisch videobeelden van de achteruitrijcamera weer.
- Als de camera is verbonden met een vaste voedingsbron, selecteert u  > **dēzl** > **Achterzicht** om de camerabeelden handmatig weer te geven.



#### 2 Selecteer een optie om de normale werking van het toestel te hervatten:

- Als de camera is verbonden met een achteruitrijlicht (aanbevolen), haal dan het voertuig uit zijn achteruit. De normale werking van het toestel wordt automatisch hervat.
- Als de camera is aangesloten op een vaste voedingsbron, selecteert u  om de camera handmatig te verbergen.

Title	Switching Cameras (PND Android)
Identifier	GUID-9103B0F7-6730-4812-8369-7A43EFA33914
Language	NL-NL
Description	
Version	2
Revision	2
Changes	Updated the path for newer devices.
Status	Released
Last Modified	10/06/2020 13:55:18
Author	mall

## Schakelen tussen camera's

Wanneer meerdere achteruitrijcamera's beelden naar uw toestel verzenden, kunt u schakelen tussen de camera's.

- 1 Selecteer  > **Extra** > **Achterzicht**.
- 2 Selecteer  > **Kies camera**.
- 3 Selecteer een camera.

De videofeed van de camera wordt weergegeven en de cameranaam verschijnt boven in het scherm.



Title	Connecting a Dash Cam to the Powered Mount
Identifier	GUID-4D1513DD-CEAD-48B5-940A-DF2C6A7883FD
Language	NL-NL
Description	
Version	2
Revision	2
Changes	Adding a notice per legal
Status	Released
Last Modified	25/04/2022 10:26:45
Author	hizerdanielle

## Een dashboardcamera aansluiten op de steun met stroomvoorziening

### ⚠ WAARSCHUWING

Het is uw verantwoordelijkheid om ervoor te zorgen dat de montageplek voldoet aan alle toepasselijke wetten en regels, en niet uw zicht op de weg belemmert, om een veilige bediening van uw voertuig te waarborgen.

Voordat u een dashcam op de steun met stroomvoorziening aansluit, moet u de dashcam op de voorruit monteren.

U kunt de dēzl toestelsteun gebruiken om een compatibele Garmin dashboardcamera van stroom te voorzien. Dit kan handig zijn als u het dēzl toestel en de dashcam op dezelfde voedingsbron in uw voertuig moet aansluiten.

- 1 Bevestig het dēzl toestel in uw voertuig en sluit het aan op de voeding (*Het toestel in uw voertuig bevestigen en aansluiten, pagina 4*).
- 2 Verwijder indien nodig het dēzl toestel van de magnetische steun voor een beter zicht op de USB-poort.
- 3 Steek de voedingskabel van de dashcam in de USB-poort ① op de steun.



Title	About Data Management
Identifier	GUID-7F1130A0-4E92-4906-807D-F104D3385FBB
Language	NL-NL
Description	
Version	11
Revision	2
Changes	Adding a space before Apple
Status	Released
Last Modified	25/04/2022 10:06:03
Author	hizerdanielle

## Gegevensbeheer

In de geheugenuitsparing van het toestel kan een extra geheugenkaart worden geplaatst.

**OPMERKING:** Het toestel is compatibel met Windows 7 of hoger en Mac OS 10.7 of hoger. Apple computers vereisen mogelijk extra software van derden om bestanden te lezen en schrijven.

Title	About Memory Cards
Identifier	GUID-B35D85E8-3C97-423B-BCB6-D681698DF262
Language	NL-NL
Description	
Version	4
Revision	2
Changes	Removed the reference to geocaches.
Status	Released
Last Modified	20/08/2019 08:30:44
Author	mall

## Informatie over geheugenkaarten

Geheugenkaarten zijn verkrijgbaar bij elektronikawinkels. U kunt ook geheugenkaarten met vooraf geladen kaarten van Garmin aanschaffen ([www.garmin.com](http://www.garmin.com)). Geheugenkaarten kunnen worden gebruikt om bestanden zoals kaarten en eigen nuttige punten op te slaan.

Title	Installing a Memory Card for Maps and Data (with graphic)
Identifier	GUID-1CC34C43-4F58-4806-88DB-58C19C4A476C
Language	NL-NL
Description	
Version	6
Revision	2
Changes	You can no longer purchase pre-loaded SD cards for PND products. Maps must be downloaded.
Status	Released
Last Modified	09/11/2021 13:03:29
Author	mall

## Een geheugenkaart installeren voor kaarten en gegevens

U kunt een geheugenkaart installeren om de opslagruimte voor kaarten en andere gegevens op uw toestel te vergroten. Geheugenkaarten zijn verkrijgbaar bij elektronikawinkels. Het toestel ondersteunt microSD geheugenkaarten van 4 tot 256 GB. Geheugenkaarten moeten de FAT32-indeling voor het bestandssysteem gebruiken. Geheugenkaarten van meer dan 32 GB moeten worden geformatteerd met behulp van het toestel ([De geheugenkaart formatteren, pagina 163](#)).

- 1 Zoek de kaart- en data-geheugenkaartsleuf op uw toestel ([Overzicht van het toestel, pagina 2](#)).
- 2 Plaats een geheugenkaart in de sleuf.
- 3 Druk op de kaart totdat deze vastklikt.

Title	Formatting the Memory Card (PND Android)
Identificer	GUID-0FAAE41A-C096-4505-AAC5-1DCC1A923E94
Taal	NL-NL
Omschrijving	
versie	2
Revisie	2
Veranderingen	Updated the path for new Android devices.
Status	Released
Laatst gewijzigd	17/11/2021 10:07:05
Auteur	mall

## De geheugenkaart formatteren

Het toestel heeft een geheugenkaart nodig die is geformatteerd met het FAT32-bestandssysteem. U kunt het toestel gebruiken om uw kaart te formatteren met dit bestandssysteem.

U moet ook een nieuwe geheugenkaart formatteren als deze niet is geformatteerd met het FAT32-bestandssysteem.

**OPMERKING:** Tijdens het formatteren van de geheugenkaart wordt alle opgeslagen informatie van de kaart verwijderd.

- 1 Selecteer **Instellingen > Toestel > Storage & USB**.
- 2 Selecteer uw geheugenkaart.
- 3 Selecteer **⋮ > Settings > Format > ERASE & FORMAT**.
- 4 Selecteer **OK**.

Title	Connecting the Device to Your Computer
Identificer	GUID-E5BDCF7D-A93B-4007-BDB6-74EE969EBED5
Taal	NL-NL
Omschrijving	
versie	8
Revisie	2
Veranderingen	New UI for MTP mode for Drive 2021. This should be used for new devices going forward.
Status	Released
Laatst gewijzigd	02/09/2021 09:30:28
Auteur	hizerdanielle

## Het toestel aansluiten op uw computer

Sluit het toestel aan op uw computer via een USB-kabel.

- 1 Steek het smalle uiteinde van de USB-kabel in de poort op het toestel.
- 2 Steek het bredere uiteinde van de USB-kabel in een USB-poort op uw computer.
- 3 Als uw dēzl toestel u vraagt om over te schakelen op bestandsoverdrachtmodus, selecteert u **Ga door**.

Het toestel wordt op uw computer weergegeven als draagbaar toestel, verwisselbaar station of verwisselbaar volume, dit is afhankelijk van het besturingssysteem.

Title	Transferring Data From Your Computer
Identifier	GUID-D7555914-5660-4CE6-B79F-9BF58B62FFB5
Language	NL-NL
Description	Uicontrols in this topic are not variables because they refer to Windows/Mac strings.
Version	6
Revision	2
Changes	No English change. Versioned to fix DA
Status	Released
Last Modified	04/05/2021 08:13:26
Author	pullins

## Gegevens van uw computer overzetten

- 1 Verbind het toestel met uw computer ([Het toestel aansluiten op uw computer, pagina 163](#)).  
Het toestel wordt op uw computer weergegeven als draagbaar toestel, verwisselbaar station of verwisselbaar volume, dit is afhankelijk van het besturingssysteem.
- 2 Open de bestandsbrowser op de computer.
- 3 Selecteer een bestand.
- 4 Selecteer **Edit > Copy**.
- 5 Blader naar een map op het toestel.  
**OPMERKING:** Plaats geen computerbestanden in de Garmin-map op verwisselbare stations en volumes.
- 6 Selecteer **Edit > Paste**.

Title	Purchasing Additional Maps
Identifier	GUID-C4D04E1E-17A4-4E91-BA82-09B8B2A7D5AB
Language	NL-NL
Description	
Version	3
Revision	2
Changes	Making link a variable. This topic has spacing issues for KO.
Status	Released
Last Modified	17/09/2019 10:51:54
Author	forda

## Extra kaarten kopen

- 1 Ga naar de productpagina van uw toestel op [garmin.com](#).
- 2 Klik op het tabblad **Maps**.
- 3 Volg de instructies op het scherm.

Title	Purchasing Accessories
Identifier	GUID-EC6B47BA-D98B-4CAB-A99B-594102B51F88
Language	NL-NL
Description	
Version	3
Revision	2
Changes	Updating to make generic, as the accessories link doesn't work
Status	Released
Last Modified	11/03/2021 08:50:57
Author	tillmonmartha

## Accessoires aanschaffen

- Optionele accessoires zijn beschikbaar op [garmin.com](#) of bij uw Garmin dealer.



