



# HP Z24i, Z27i, en Z30i IPS Beeldschermen

Gebruikershandleiding

© 2013 Hewlett-Packard Development  
Company, L.P.

Microsoft® en Windows® zijn in de V.S.  
gedeponeerde handelsmerken van  
Microsoft Corporation.

De garantie voor HP producten en services  
is vastgelegd in de garantieverklaringen bij  
de betreffende producten. Niets in dit  
document mag worden opgevat als  
aanvullende garantiebepaling. HP is niet  
aansprakelijk voor technische of andere  
fouten of omissies in dit materiaal.

De informatie in dit document is  
intellectuele eigendom waarop het  
auteursrecht van toepassing is. Geen enkel  
deel van dit document mag worden  
gekopieerd, vermenigvuldigd of vertaald in  
een andere taal, zonder voorafgaande  
schriftelijke toestemming van Hewlett-  
Packard Company.

Eerste editie (augustus 2013)

Artikelnummer: 727282-331

## Over deze handleiding

Deze gids geeft informatie over opties van de monitor, het instellen van de monitor, en technische specificaties.

---

 **WAARSCHUWING!** Als u de aanwijzingen na dit kopje niet opvolgt, kan dit leiden tot lichamelijk letsel of levensgevaar.

 **VOORZICHTIG:** Als u de aanwijzingen na dit kopje niet opvolgt, kan dit beschadiging van de apparatuur of verlies van gegevens tot gevolg hebben.

 **OPMERKING:** Tekst die op deze manier is opgemaakt, bevat belangrijke extra informatie.

---



---

# Inhoudsopgave

<b>1 Productkenmerken</b> .....	<b>1</b>
HP IPS Monitoren .....	1
<b>2 De monitor instellen en gebruiken</b> .....	<b>3</b>
De standaard installeren .....	3
Onderdelen aan de achterkant .....	4
Model Z24i .....	4
Modellen Z27i en Z30i .....	5
De kabels aansluiten .....	6
Knoppen aan de voorkant .....	11
Monitor instellen .....	12
Monitor aanzetten .....	14
HP-beleid betreffende fantoombeelden en beeldinbranding .....	15
USB-apparatuur aansluiten .....	15
De monitorstandaard verwijderen .....	16
Monitor monteren .....	16
De monitor bevestigen met gebruik van de Quick Release 2-montagebeugel .....	17
De monitor bevestigen zonder het gebruik van de Quick Release 2-montagebeugel .....	19
Locatie van het serienummer en het productnummer .....	20
Locatie van de informatiekaart .....	20
Een kabelslot installeren .....	21
Functies voor energiebesparing .....	21
Energiebesparingsmodus .....	21
Automatische slaapmodus .....	22
Timer slaapstand .....	22
<b>3 Meer informatie vinden</b> .....	<b>24</b>
Naslaginformatie .....	24
Productondersteuning .....	24
<b>Bijlage A Technische specificaties</b> .....	<b>25</b>
Model Z24i .....	25
Model Z27i .....	25
Model Z30i .....	26
Detectie van standaard beeldschermresoluties .....	27
Model Z24i .....	27

Model Z27i .....	28
Model Z30i .....	29
Aangepaste schermstanden .....	30

---

# 1 Productkenmerken

## HP IPS Monitoren

De LCD-monitoren (Liquid Crystal Display) hebben een paneel met active-matrix, In-Plane Switching (IPS) transistor. De monitormodellen en kenmerken zijn:

- Model Z24i, 60,96 cm (24 inch) diagonaal weergavegebied met een resolutie van 1920 × 1200 en full-screen ondersteuning voor lagere resoluties; aangepaste schaling voor een maximale beeldgrootte met behoud van de oorspronkelijke verhoudingen
- Model Z27i, 68,58 cm (27 inch) diagonaal weergavegebied met een resolutie van 2560 × 1440 en full-screen ondersteuning voor lagere resoluties; aangepaste schaling voor een maximale beeldgrootte met behoud van de oorspronkelijke verhoudingen
- Model Z30i, 76,2 cm (30 inch) diagonaal weergavegebied met een resolutie van 2560 × 1600 en full-screen ondersteuning voor lagere resoluties; aangepaste schaling voor een maximale beeldgrootte met behoud van de oorspronkelijke verhoudingen
- Reflectiewerend scherm met LED-achtergrondverlichting
- Brede beeldhoek, zodat u zowel zittend als staand of van de zijkant een goed zicht op de monitor hebt
- Draaifunctie
- Mogelijkheid om de monitor en de beeldweergave te roteren van liggend naar staand
- Mogelijkheden om de monitor naar links/rechts te draaien en in hoogte te verstellen
- Verwijderbare standaard voor flexibele installatiemogelijkheden van de monitor
- HP Quick Release 2 is een oplossing waarmee u het paneel met een eenvoudige klik kunt installeren en verwijderen met behulp van de schuifknop
- Optionele thin client-montagebeugel voor bevestiging aan de achterkant van de standaard (afzonderlijk aan te schaffen)
- Handige en gemakkelijk bereikbare informatiekaart met al de gegevens die nodig zijn als u contact opneemt met HP Ondersteuning
- Videosignaalingang ter ondersteuning van VGA-analoge invoer (kabels worden meegeleverde bij bepaalde modellen)
- Videosignaalingang ter ondersteuning van DVI-digitale invoer (kabels worden meegeleverde bij bepaalde modellen)
- Videosignaalingang ter ondersteuning van DisplayPort-digitale invoer (kabels worden meegeleverde bij bepaalde modellen)
- Videosignaalingang ter ondersteuning van digitale HDMI (alleen modellen Z27i en Z30i)
- Audio-uitvoer hoofdtelefoonuitgang (alleen modellen Z27i en Z30i)
- USB 2.0 hub (Z24i-modellen) of USB 3.0 hub (modellen Z27i en Z30i) met een upstreampoort (aansluiting op de computer) en vier downstreampoorten (aansluiting op USB-apparaten)

- USB-kabel bijgeleverd voor aansluiting van de USB-hub van de monitor op de USB-connector van de computer
- Ondersteuning van een optionele HP luidsprekerbalk
- Plug-and-play-capaciteit, indien het besturingssysteem dit ondersteunt
- Sleuven voor privacyfilters (afzonderlijk aan te schaffen) waardoor het scherm niet van opzij kan worden bekeken (alleen Z24i-modellen)
- Veiligheidsslot op achterzijde van de monitor voor optionele kabelvergrendeling
- Mogelijkheid voor het opbergen van kabels en snoeren
- Menu met scherminstellingen in verschillende talen waarmee het scherm gemakkelijk kan worden geconfigureerd en geoptimaliseerd
- HP Display Assistant voor het aanpassen van monitorinstellingen en het inschakelen van de antidiefstalfuncties
- HDCP (High Bandwidth Digital Content Protection)-kopieerbeveiliging op DVI- en HDMI-ingangen
- Software- en documentatie-cd met onder andere monitorstuurprogramma's en productdocumentatie
- Energiebesparingsvoorziening om te voldoen aan vereisten voor vermindering van het energieverbruik
- Veiligheidsrichtlijnen, certificeringen en juridische kennisgevingen voor deze producten zijn beschikbaar in de *HP-referentieids voor LCD-monitors* op de cd die bij de monitor is geleverd.



## 2 De monitor instellen en gebruiken

Wanneer u de monitor wilt installeren, schakelt u eerst de voeding naar de monitor, het computersysteem en andere aangesloten apparaten uit. Volg daarna de instructies in dit hoofdstuk.

 **OPMERKING:** Zorg dat de hoofdschakelaar aan de achterkant van de monitor is uitgeschakeld. Met de hoofdschakelaar wordt de stroomvoorziening naar de monitor volledig in- of uitgeschakeld.

### De standaard installeren

 **VOORZICHTIG:** Raak het oppervlak van het LCD-scherm niet aan. Wanneer u druk op het LCD-scherm uitoefent, kunnen de oriëntatie en de kleurverdeling van de vloeibare kristallen nadelig worden beïnvloed. Als dit probleem zich voordoet, zal het scherm zich niet meer herstellen.

Het beeldscherm gebruikt de HP Quick Release 2 voor eenvoudige verplaatsing van de monitor. Om het paneel op de standaard te monteren:

1. Plaats het monitorpaneel met de voorkant naar onderen op een effen oppervlak dat bedekt is met een schone, droge doek.
2. Schuif de bovenkant van de montageplaat (1) op de standaard onder het bovenste lipje van de opening in de achterkant van het paneel.
3. Laat de onderkant van de montageplaat van de standaard (2) in de opening zakken tot deze vastklikt.
4. De HP Quick Release 2-vergrendeling (3) klikt naar boven wanneer de standaard op zijn plaats zit.



# Onderdelen aan de achterkant

## Model Z24i



Onderdeel	Doel
1	USB 2.0 downstream-connectoren (zijpaneel) Voor aansluiting van optionele USB-apparaten op de monitor.
2	Hoofdschakelaar Hiermee schakelt u de gehele stroomvoorziening naar de monitor uit. <b>OPMERKING:</b> Door de schakelaar in de uit-stand te zetten, verbruikt de monitor zo min mogelijk stroom wanneer deze niet wordt gebruikt.
3	Netvoedingsconnector Voor aansluiting van het netsnoer op de monitor.
4	DisplayPort Voor aansluiting van de DisplayPort-kabel op de monitor.
5	DVI-D Voor aansluiting van de DVI-D-kabel op de monitor.
6	VGA Voor aansluiting van de VGA-kabel op de monitor.
7	USB 2.0-upstreamconnector Voor aansluiting van de USB-hubkabel tussen de USB-hubconnector op de monitor en een host USB-poort/hub.
8	USB 2.0-downstreamconnectoren Voor aansluiting van optionele USB-apparaten op de monitor.

## Modellen Z27i en Z30i



Onderdeel	Doel
1	USB 3.0 downstream-connectoren (zijpaneel) Voor aansluiting van optionele USB-apparaten op de monitor.
2	Hoofdschakelaar Hiermee schakelt u de gehele stroomvoorziening naar de monitor uit. <b>OPMERKING:</b> Door de schakelaar in de uit-stand te zetten, verbruikt de monitor zo min mogelijk stroom wanneer deze niet wordt gebruikt.
3	Netvoedingsconnector Voor aansluiting van het netsnoer op de monitor.
4	DisplayPort Voor aansluiting van de DisplayPort-kabel op de monitor.
5	VGA Voor aansluiting van de VGA-kabel op de monitor.
6	DVI-D Voor aansluiting van de DVI-D-kabel op de monitor.
7	HDMI Verbindt de HDMI-kabel met de monitor.
8	Audio uit Voor aansluiting van de hoofdtelefoon of de optionele HP Speaker Bar op de monitor.
9	USB 3.0-upstreamconnector Voor aansluiting van de USB-hubkabel tussen de USB-hubconnector op de monitor en een host USB-poort/hub.
10	USB 3.0-downstreamconnectoren Voor aansluiting van optionele USB-apparaten op de monitor.

## De kabels aansluiten

1. Plaats de monitor op een geschikte, goed geventileerde locatie in de buurt van de computer.
2. Voordat u de kabels aansluit leidt u de kabels door het kabelgeleidingsgat in het midden van de standaard.

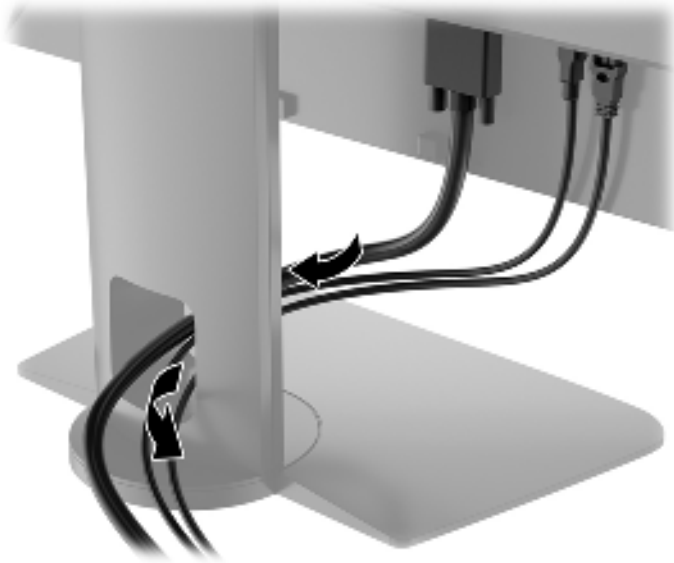

3. Afhankelijk van uw model en configuratie sluit u de DisplayPort-, DVI-, HDMI- of VGA-videokabel aan tussen de computer en de monitor.

 **OPMERKING:** De monitor ondersteunt zowel analoge als digitale invoer. De videomodus wordt bepaald door de gebruikte videokabel. De monitor bepaalt automatisch welke ingangsbronnen geldige videosignalen hebben. U kunt de ingang selecteren met behulp van de knop [Input](#) (Ingang) op het voorpaneel van de monitor of de scherminstellingen, die u weergeeft met de knop [Menu](#).

- Voor analogoog gebruik sluit u de VGA-signaalkabel aan op de VGA-aansluiting aan de achterkant van de monitor. Sluit het andere uiteinde aan op de VGA-aansluiting op de computer (kabels meegeleverd bij bepaalde modellen).



- Voor een DVI-digitale werking sluit u het ene uiteinde van de DVI-D-signaalkabel aan op de DVI-aansluiting op de achterkant van de monitor en het andere uiteinde met de DVI-aansluiting op de computer (kabels meegeleverd bij bepaalde modellen).

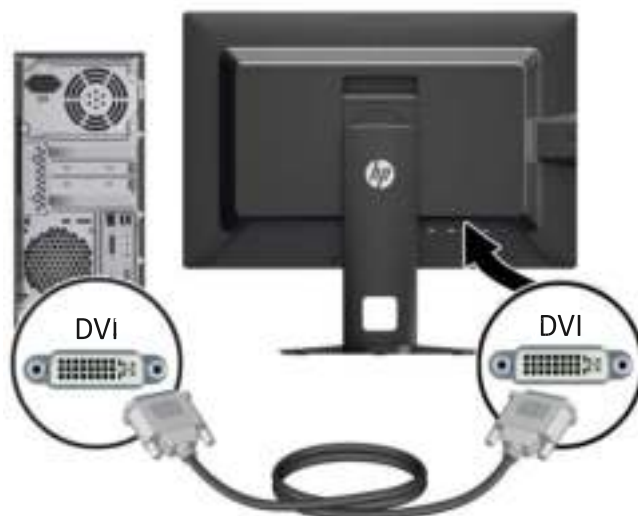

- Voor een DisplayPort-digitale werking sluit u het ene uiteinde van de DisplayPort-signaalkabel aan op de DisplayPort-aansluiting op de achterkant van de monitor en het andere uiteinde met de DisplayPort-aansluiting op de computer (kabels meegeleverd bij bepaalde modellen).



- Voor een HDMI-digitale werking (alleen modellen Z27i en Z30i) sluit u het ene uiteinde van de HDMI-signaalkabel aan op de HDMI-connector op de achterkant van de monitor en het andere uiteinde van de HDMI-connector op de computer (kabels meegeleverd bij bepaalde modellen).

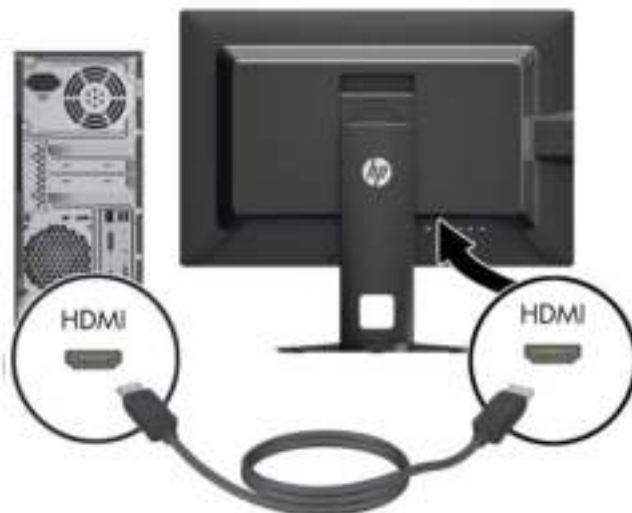

4. Sluit het ene uiteinde van de meegeleverde USB-kabel aan op de USB-hubconnector aan de achterkant van de computer en het andere uiteinde op de USB-upstream-connector van de monitor.

 **OPMERKING:** Het Z24i-model ondersteunt USB 2.0. De modellen Z27i en Z30i ondersteunen USB 3.0.

---



5. Sluit het ene uiteinde van het netsnoer aan op de netvoedingsconnector aan de achterkant van de monitor en het andere uiteinde op een muurstopcontact.



---

**⚠ WAARSCHUWING!** U vermijdt als volgt het risico van een elektrische schok of beschadiging van de apparatuur:

Schakel de randaardstekker van het netsnoer niet uit. De gearde stekker is een belangrijke veiligheidsvoorziening.

Sluit het netsnoer aan op een geaard stopcontact en zorg dat dit stopcontact altijd goed toegankelijk is.

Schakel de stroomtoevoer naar het apparaat uit door de stekker van het netsnoer uit het stopcontact te halen.





Plaats omwille van de veiligheid niets op snoeren of kabels. Leg de kabels zodanig neer dat niemand er per ongeluk op kan gaan staan of erover kan struikelen. Trek nooit aan snoeren of kabels. Houd het netsnoer bij de stekker vast wanneer u de stekker uit het stopcontact haalt.

---



# Knoppen aan de voorkant



Besturing	Functie
1 	Menu Scherminstellingen openen, selecteren of sluiten.
2 	Min Als het menu met scherminstellingen actief is: terugbladeren in het menu Scherminstellingen en instelwaarden verlagen.
3 	Plus/Invoer Als het menu met scherminstellingen actief is: vooruitbladeren in het menu met scherminstellingen en instelwaarden verhogen.  Als het schermmenu niet actief is, druk dan op de invoerknop dat de videosaalvoer selecteert.
4 	OK/Automatisch aanpassen Als het menu met scherminstellingen actief is: indrukken om de gemarkeerde menuoptie te selecteren.  Als het menu met scherminstellingen niet actief is: het scherm automatisch aanpassen voor een optimale beeldkwaliteit.
5 	Aan/uit-knop Monitor in- of uitschakelen.  <b>OPMERKING:</b> Controleer of de aan/uit-schakelaar aan de achterkant van de monitor in de stand Aan staat.

 **OPMERKING:** Om een OSD menusimulator te bekijken, kunt u de HP Customer Self Repair Services Media Library bezoeken op <http://www.hp.com/go/sml>.

## Monitor instellen

1. Kantel het scherm naar voren of naar achteren tot u een comfortabele ooghoogte krijgt.



2. Draai de monitor naar links of naar rechts tot u de beste kijkhoek krijgt.



3. Plaats de monitor op een comfortabele hoogte voor uw eigen werkstation. De schuine rand aan de bovenkant van de monitor dient niet hoger te zijn dan uw ooghoogte. Mensen die contactlenzen dragen zijn vaak gebaat met een lager geplaatste en achteroverhellende monitor. De monitor dient aangepast te worden aan uw werkhouding gedurende de dag.



4. Draai de monitor van de liggende naar de staande stand naar gelang van uw gebruiksbehoefte.
- Verstel de monitor in de hoogste stand en kantel hem zo ver mogelijk naar achteren (1).
  - Draai de monitor 90° in wijzerzin van de liggende stand naar de staande stand (2).

**⚠ VOORZICHTIG:** Als de monitor bij het kantelen of draaien niet in de hoogste stand staat, kan de rechterbenedenhoek van het scherm de monitorvoet raken en kan de monitor beschadigd worden.

Als u een optionele speakerbalk aan de monitor toevoegt, plaats deze dan nadat u de monitor hebt gedraaid. De speakerbalk komt in contact met de voet tijdens het draaien en kan daarmee de monitor of zichzelf beschadigen.



---

 **OPMERKING:** Om gegevens op het scherm in portretstand te kunnen zien, dient de HP Display Assistant-software te worden geïnstalleerd. Deze vindt u op de software- en documentatie-cd. U kunt het menu met scherminstellingen ook naar een portretstand laten meedraaien. U draait het menu met scherminstellingen door dit met de knop **Menu** aan de voorkant van het scherm te openen, **OSD Control** (Menu met scherminstellingen configureren) te selecteren en vervolgens **Rotate OSD** (Menu met scherminstellingen draaien) te kiezen.

---

## Monitor aanzetten

1. Zet of de aan/uit-schakelaar aan de achterkant van de monitor in de stand Aan.
2. Druk op de aan/uit-knop om de computer aan te zetten.
3. Druk op de aan/uit-knop aan de voorzijde van de monitor om deze aan te zetten.



---

 **VOORZICHTIG:** Schade door inbranding kan voorvallen bij monitoren waarop gedurende langere tijd stilstaande beelden worden weergegeven.\* U vermijdt schade door inbranding aan uw monitorscherm door een schermbeveiliging in te schakelen of de monitor uit te schakelen zodra u de monitor voor langere tijd niet gebruikt. Op om het even welk LCD-scherm kan beeld vastlopen. Monitoren met “inbranding” vallen niet onder de HP garantie.

\* Een lange periode wil zeggen 12 aaneengesloten uren waarin de monitor niet wordt gebruikt.

 **OPMERKING:** Als de aan/uit-knop niet werkt, is de vergrendelingsfunctie van de aan/uit-knop mogelijk ingeschakeld. U schakelt deze functie uit door de aan/uit-knop van de monitor ongeveer 10 seconden ingedrukt te houden.

 **OPMERKING:** U kunt het aan/uit-lampje via het menu met scherminstellingen uitschakelen. Druk aan de voorzijde van de monitor op de knop **Menu** en selecteer **Management** (Beheer) > **Bezel Power LED** (aan/uit-lampje) > **Off** (uit).

---

Wanneer u de monitor inschakelt verschijnt er gedurende vijf seconden een bericht over de monitorstatus. Dit bericht vermeldt welkingangssignaal momenteel het actieve signaal is, de status van de Bron automatisch omschak.-instelling (uit of aan; standaardinstelling is Aan), het standaard bronsignaal (standaardinstelling is DisplayPort), de huidige schermresolutie en de aanbevolen schermresolutie.

De monitor scant de signaalinputs automatisch voor een actieve input en gebruikt die input voor het scherm. Als meer dan één invoer ingang is, gebruikt de monitor de standaardingsbron. Als de standaardbron niet overeenkomt met een van de actieve ingangssignalen, gebruikt de monitor het ingangssignaal met de hoogste rangschikking. U kunt de standaardbron wijzigen via het scherminstelmenu. Druk hiervoor op de knop **Menu** aan de voorkant van het scherm en selecteer **Ingang instellen > Standaardinvoer**.

## HP-beleid betreffende fantoombeelden en beeldinbranding

De IPS-monitoren zijn uitgerust met IPS (In-Plane Switching)-beeldschermtechnologie, die een uiterst brede kijkhoek en geavanceerde beeldkwaliteit mogelijk maakt. IPS-monitors zijn geschikt voor een brede reeks toepassingen die een geavanceerde beeldkwaliteit vereisen. Deze beeldschermtechnologie is echter niet geschikt voor toepassingen die statische, stilstaande of vaste beelden tonen gedurende lange perioden zonder het gebruik van screensavers. Voorbeelden van dergelijke toepassingen zijn eventueel camerabewaking, videospelletjes, marketinglogo's en sjablonen die langere tijd op het beeldscherm worden weergegeven. Statische beelden kunnen het inbranden van het beeld veroorzaken, wat lijkt op vlekken of watermerken op het scherm.

Monitors die 24 uur per dag worden gebruikt en die schade hebben opgelopen door het inbranden van het beeld, zijn niet gedekt door de HP-garantie. Om schade door het inbranden van het beeld te vermijden, moet u altijd de monitor uitschakelen wanneer hij niet in gebruik is of stelt u de voedingsopties zo in, indien ondersteund door uw systeem, dat het scherm automatisch uitschakelt wanneer het systeem niet in gebruik is.

## USB-apparatuur aansluiten

USB-connectoren worden gebruikt om USB-apparaten aan te sluiten, zoals digitale camera's, USB-toetsenborden en -muisen. Er zijn vier downstream USB-poorten op de monitor ( twee aan de achterkant en twee aan de zijkant).

 **OPMERKING:** U moet de USB-hubkabel van de monitoren op de computer aansluiten voordat u gebruik kunt maken van de USB-poorten op de monitor. Zie Stap 4 in [De kabels aansluiten op pagina 6](#).



## De monitorstandaard verwijderen

U kunt de monitor van de standaard verwijderen om de monitor aan de wand, op een zwenkarm of op een andere montagevoorziening te bevestigen.

**⚠️ VOORZICHTIG:** Zorg ervoor dat de monitor is uitgeschakeld en dat het netsnoer en de signaalkabel beide zijn losgekoppeld voordat u de monitor demonteert. Koppel ook alle aangesloten USB-kabels los van de monitor.

1. Koppel de signaalkabel, het netsnoer en USB-kabels los van de monitor.
2. Leg de monitor met de voorkant naar onderen op een effen oppervlak dat bedekt is met een schone, droge doek.
3. Druk de vergrendeling aan de onderkant van de monitor naar beneden om de HP Quick Release 2 (1) te ontgrendelen.
4. Hef de onderkant van de standaard op tot de montageplaat uit de opening in het paneel (2) komt.
5. Schuif de standaard uit de opening (3).



## Monitor monteren

Het monitorscherm kan aan een muur, op een zwenkarm of een andere armatuur worden bevestigd.

U kunt het monitorpaneel met of zonder gebruik van de HP Quick Release 2-montagebeugel aan een montagevoorziening bevestigen.

**📄 OPMERKING:** Dit apparaat is ontworpen om ondersteund te worden door een muurbevestiging die voldoet aan de UL- of CSA-standaarden.

**⚠ VOORZICHTIG:** Deze monitor is voorzien van VESA-compatibele schroefgaten met een onderlinge afstand van 100 mm. Voor bevestiging aan een montagevoorziening van een andere leverancier zijn vier schroeven met een lengte van 10 mm, een doorsnee van 4 mm en een spoed van 0,7 vereist. Langere schroeven mogen niet worden gebruikt, omdat deze de monitor kunnen beschadigen. Het is belangrijk dat u controleert of de montagevoorziening aan de VESA-standaard voldoet en volgens opgave van de fabrikant geschikt is voor het gewicht van de monitor. Voor optimale prestaties is het belangrijk het netsnoer en de signaalkabels te gebruiken die met de monitor zijn meegeleverd.

## De monitor bevestigen met gebruik van de Quick Release 2-montagebeugel

Voor bevestiging van het monitorpaneel aan een montagevoorziening met gebruik van de Quick Release 2-montagebeugel:

1. Verwijder de vier schroeven die de montageplaat op de bovenkant van de standaard bevestigen.



2. Verwijder de vier schroeven uit de montageplaat om de montageplaat los te maken.

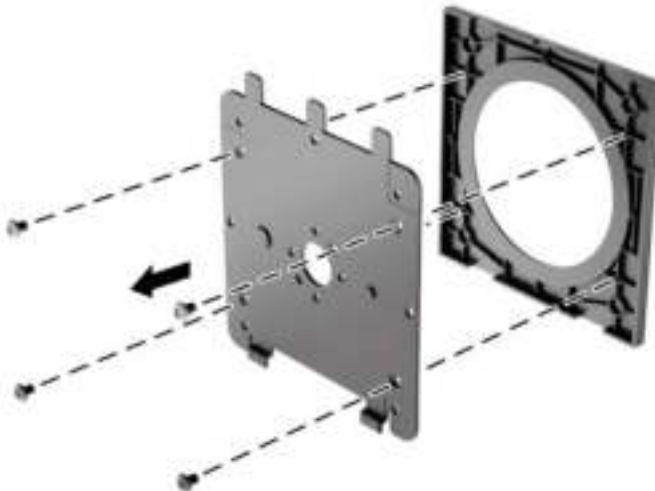

3. Verwijder de vier schroeven uit de VESA-gaten in de achterzijde van het monitorpaneel.



4. Installeer de montageplaat aan de muur of gewenste zwenkarm met behulp van de vier schroeven die uit de VESA-gaten aan de achterzijde van het monitorpaneel zijn gehaald.

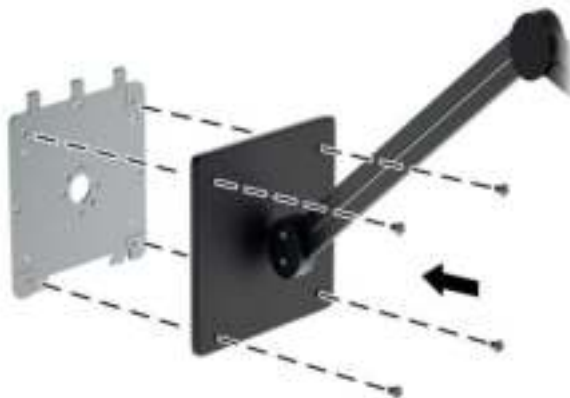



5. Plaats het monitorpaneel op de montagebeugel die u hebt geïnstalleerd, door de opening uit te lijnen op de montagebeugel en het dan over de bovenkant van de beugel te schuiven en het terug tegen de beugel te drukken. Het vergrendellipje op de monitor zal naar boven klikken zodra de monitor op zijn plaats zit.



## De monitor bevestigen zonder het gebruik van de Quick Release 2-montagebeugel

Voor bevestiging van het monitorpaneel aan een montagevoorziening zonder het gebruik van de HP Quick Release 2-montagebeugel, gebruikt u de vier schroeven die u uit de VESA-gaten aan de achterkant van het monitorpaneel hebt verwijderd om het montage-apparaat rechtstreeks aan de achterkant van het monitorpaneel te bevestigen.



## Locatie van het serienummer en het productnummer

Het serienummer en productnummer bevinden zich op een label op het achterpaneel van het beeldscherm. U hebt mogelijk deze nummers nodig als u contact opneemt met HP over uw monitormodel.

 **OPMERKING:** Het kan zijn dat u het beeldscherm gedeeltelijk moet draaien om het label te kunnen lezen.



## Locatie van de informatiekaart

Identificatie-informatie is te vinden op de uittrekbare kaart (en op een label aan de achterkant van de monitor). U trekt de kaart van achter de USB-poorten op de linkerkant van het paneel. Informatie voor de garantie-ondersteuning (modelnummer, serienummer, productnummer) is te vinden op de voorkant van de kaart (en het label) en wettelijke informatie is te vinden op de achterkant van de kaart.



## Een kabelslot installeren

U kunt de monitor aan een vast voorwerp bevestigen met een optioneel HP kabelslot.



## Functies voor energiebesparing

De monitoren ondersteunen tevens een energiespaarstand met verminderd stroomverbruik. De energiespaarstand wordt ingeschakeld wanneer de monitor constateert dat er geen horizontaal en/of verticaal synchronisatiesignaal aanwezig is. Zodra de afwezigheid van de synchronisatiesignalen wordt gedetecteerd, wordt het scherm gewist en de achtergrondverlichting uitgeschakeld. Het aan/uit-lampje licht nu oranje op. In de energiespaarstand verbruikt de monitor maximaal 5 watt. Er is een korte opwarmperiode voordat de normale werking van de monitor is hersteld.

Raadpleeg de handleiding bij de computer voor informatie over het instellen van de energiebesparingsvoorzieningen (ook wel functies voor energiebeheer genoemd).

 **OPMERKING:** De bovengenoemde energiebesparingsvoorziening werkt alleen wanneer de monitor is aangesloten op een computer die over een energiebesparingsfunctie beschikt.

Met behulp van de energiebesparingsfunctie van de monitor kunt u instellen dat de monitor na een bepaalde tijd automatisch overschakelt op de energiespaarstand. Wanneer de energiebesparingsfunctie de energiebesparende stand activeert, knippert het aan/uit-lampje in de kleur oranje.

## Energiebesparingsmodus

De monitor bevat een energiebesparingsmodus die in het scherminstellingen menu snel ingesteld kan worden terwijl de monitor in gebruik is. De energiebesparingsfunctie dient in eerste instantie voor het verminderen van het LED-achtergrondlicht (helderheid van het beeldscherm) om energiebesparing van de monitor in te schakelen. De besparingsniveaus zijn NIET gekalibreerd, maar zijn geschatte besparingen die gebaseerd zijn op voedingsverbruiksmetingen die uitgevoerd zijn tijdens de productkwalificatie.

Voor het instellen van energiebesparing, drukt u op de knop **Menu** aan de voorkant van de monitor om het scremmenu te openen en selecteert u **Beheer > Energiebesparingsmodus**. U hebt de volgende opties voor de energiebesparing:

- Uit
- 10% besparing
- 20% besparing
- 30% besparing
- 40% besparing
- 50% besparing

 **OPMERKING:** De energiebesparingspercentages zijn gebaseerd op een test van meerdere eenheden. Actuele verbruiksbesparingen en schermresultaten kunnen per eenheid verschillen.

Het aanpassen van de energiebesparingspercentages heeft geen invloed op de voor de USB-poorten gereserveerde voeding.

## Automatische slaapmodus

Deze beeldschermen ondersteunen een OSD-optie, genaamd **Automatische slaapmodus**, waarmee u een lagere voeding voor het beeldscherm kunt in- of uitschakelen. Wanneer de Automatische slaapmodus is ingeschakeld (standaard ingeschakeld), gaat de monitor over op een lager stroomverbruik als de aangesloten computer ook een lager stroomverbruik aangeeft (bij het ontbreken van horizontale of verticale synchronisatiesignalen).

Wanneer de monitor overgaat in de automatische slaapmodus, verschijnt er niets meer op het beeldscherm, wordt het achtergrondlicht uitgeschakeld en wordt het LED-lampje oranje. In deze modus verbruikt de monitor minder dan 0,5 W. De monitor komt weer uit de slaapstand wanneer de aangesloten computer een actief signaal naar de monitor stuurt (bijvoorbeeld als de gebruiker de muis of het toetsenbord activeert).

## Timer slaapstand

De OSD-optie Slaaptijd is een energiebesparende functie waarmee u voor elke dag een tijd kunt instellen waarop de monitor in of uit een energiebesparende slaapmodus gaat. Dit helpt u om energie te besparen en de levensduur van de monitor mogelijk te verlengen.

De timer voor de slaapstand heeft vijf instellingen:

- Set Current Time (Huidige tijd instellen)
- Set Sleep Time (Slaaptijd instellen)
- Set On Time (Inschakeltijd instellen)
- Timer: Aan/Uit
- Sleep Now (Slaapstand Nu)

U stelt de timer als volgt in:

1. Druk op de knop **Menu** aan de voorkant van de monitor om het **menu Scherminstellingen** te openen.
2. Blader naar beneden en markeer de optie **Management** (Beheer).
3. Druk op de knop **OK** om **Management** (Beheer) te selecteren.

4. Blader door dit menu en selecteer **Sleep Timer** (Timer slaapstand) > **Set Current Time** (Huidige tijd instellen).



**OPMERKING:** Het is belangrijk dat u eerst de huidige tijd instelt, voordat u de **Slaaptijd** of de **Inschakeltijd** instelt. De tijd wordt weergegeven in 24-uurs formaat. Voorbeeld: 1:15 p.m. wordt weergegeven als 13 u 15 minuten.

Bij een stroomstoring, of wanneer de stroom van de monitor uitvalt, wordt de timer opnieuw ingesteld op 00:00. Als dit gebeurt, moet u de slaaptijdmodus opnieuw instellen.

5. Druk eenmaal op de knop **OK** om de uren aan te passen.
6. Druk op de minknop **–** of de plusknop **+** om het juiste uur in te stellen.
7. Druk nogmaals op **OK** om de minuten aan te passen.
8. Druk op de minknop **–** of de plusknop **+** om de minuten in te stellen.
9. Druk op de knop **OK** om de gekozen tijd vast te leggen.
10. Als u de huidige tijd hebt ingesteld, wordt automatisch de volgende instelling **Set Sleep Time** (Slaaptijd instellen) geselecteerd. Voer stappen 6 tot 9 opnieuw uit om **Sleep Time** (Slaaptijd) in te stellen.
11. Als u **Sleep Time** (Slaaptijd) niet wenst in te stellen, drukt u tweemaal op de knop **OK** en selecteert u **Save and Return** (Opslaan en terugkeren) om het menu te verlaten.
12. Als u **Sleep Time** (Slaapstand) hebt ingesteld, wordt automatisch de volgende instelling **Set On Time** (Aantijd instellen) geselecteerd. Voer stappen 6 tot 9 opnieuw uit om **On Time** (Aantijd) in te stellen.
13. Stel de **Timer** in op **Aan**, om de instellingen voor de **Slaaptijd** te activeren.
14. Selecteer na het voltooien van de procedure de optie **Save and Return** (Opslaan en teruggaan) om het menu af te sluiten.

Met de vijfde instelling, **Sleep Now** (Slaapstand nu), wordt de achtergrondverlichting van de monitor onmiddellijk uitgeschakeld. De slaapstand blijft geactiveerd totdat de **On Time** (Inschakeltijd) wordt bereikt of een knop van de monitor wordt ingedrukt.

---

## 3 Meer informatie vinden

### Naslaginformatie

Zie de *HP LCD Monitor referentiegids* op de cd die met de monitor is meegeleverd voor extra informatie over:

- Het optimaliseren van de prestaties van de monitor
- Richtlijnen voor veiligheid en onderhoud
- Software installeren vanaf de cd
- Het OSD-menu gebruiken
- Software van internet downloaden
- Overheidsvoorschriften
- Problemen oplossen en aanbevolen oplossingen voor veelvoorkomende problemen

Zie voor informatie over diefstalpreventie de *HP Display Assistant gebruikershandleiding* op de cd die met uw monitor is meegeleverd.

### Productondersteuning

ga voor aanvullende informatie over het gebruik en instellen van de monitor naar <http://www.hp.com/support>. Selecteer uw land of regio, selecteer **Productondersteuning & probleemoplossing**, en voer het model van uw monitor in het venster ZOEKEN in.

 **OPMERKING:** De gebruikershandleiding, referentiegids en stuurprogramma's voor de monitor zijn verkrijgbaar via de ondersteuning op <http://www.hp.com/support>.

Als de informatie in de gids of in de *HP LCD monitor-referentiegids* uw vragen niet beantwoorden, kunt u contact opnemen met de support-afdeling. Ga voor ondersteuning in de V.S. naar <http://www.hp.com/go/contactHP>. Ga voor wereldwijde ondersteuning naar [http://welcome.hp.com/country/us/en/wwcontact\\_us.html](http://welcome.hp.com/country/us/en/wwcontact_us.html).

Hier kunt u:

- On-line chatten met een technicus van HP

 **OPMERKING:** Als chat met support niet beschikbaar is in een bepaalde taal, is deze in het Engels beschikbaar.

- E-mailondersteuning
- Telefoonnummers voor ondersteuning zoeken
- Een HP servicecenter zoeken

# A Technische specificaties

 **OPMERKING:** Alle specificaties vertegenwoordigen de gemiddelde specificaties van HP's onderdelenfabrikanten; werkelijke prestaties kunnen hoger of lager zijn.

## Model Z24i

Beeldscherm	60,96 cm breedbeeldscherm	24-inch breedbeeld
Type	IPS LCD	
Zichtbare beeldgrootte	60,96 cm diagonaal	24 inch diagonaal
Maximumgewicht (zonder verpakking)	6,96 kg	15,34 pond
Afmetingen (inclusief voet)		
Hoogte (hoogste stand)	52,5 cm	20,67 inch
Hoogte (laagste stand)	40,5 cm	15,94 inch
Diepte	23,798 cm	9,37 inch
Breedte	55,94 cm	22,02 inch
Maximale beeldschermresolutie	1920 x 1200 (60 Hz) analoge invoer 1920 x 1200 (60 Hz) digitaal ingangssignaal	
Optimale beeldresolutie	1920 x 1200 (60 Hz) analoge invoer 1920 x 1200 (60 Hz) digitaal ingangssignaal	
Omgevingstemperatuur		
Bedrijfstemperatuur	5 tot 35°C	41 tot 95°F
Opslagtemperatuur	-20 tot 60°C	-4 tot 140°F
Voeding	100 – 240 V wisselspanning, 50/60 Hz	
Ingang	Eén VGA-aansluiting; één DVI-aansluiting Eén DisplayPort connector (kabel vestigingsplaats verschilt per regio)	

**OPMERKING:** Ga voor de laatste specificaties of aanvullende specificaties voor dit product naar <http://www.hp.com/go/productbulletin> en zoek naar uw specifieke model beeldscherm voor de specifieke QuickSpecs voor dat model.

## Model Z27i

Beeldscherm	68,58 cm breedbeeldscherm	27-inch breedbeeld
Type	IPS LCD	
Effectief weergavegebied	68,58 cm diagonaal	27 inch diagonaal

Maximumgewicht (zonder verpakking)	7,6 kg	16,74 pond
Afmetingen (inclusief voet)		
Hoogte (hoogste stand)	54,04 cm	21,28 inch
Hoogte (laagste stand)	42,04 cm	16,55 inch
Diepte	24,248 cm	9,55 inch
Breedte	64,10 cm	25,24 inch
Maximale beeldschermresolutie	1920 x 1200 (60 Hz) analoge invoer 2560 x 1440 (60 Hz) digitaal ingangssignaal	
Optimale beeldresolutie	1920 x 1200 (60 Hz) analoge invoer 2560 x 1440 (60 Hz) digitaal ingangssignaal	
Omgevingstemperatuur		
In bedrijf	5 tot 35°C	41 tot 95°F
Opslag	-20 tot 60°C	-4 tot 140°F
Voeding	100 – 240 V wisselspanning, 50/60 Hz	
Ingang	Eén VGA-aansluiting; één DVI- aansluiting één HDMI-connector; Één DisplayPort connector (kabel vestigingsplaats verschilt per regio)	

**OPMERKING:** Ga voor de laatste specificaties of aanvullende specificaties voor dit product naar <http://www.hp.com/go/productbulletin> en zoek naar uw specifieke model beeldscherm voor de specifieke QuickSpecs voor dat model.

## Model Z30i

Beeldscherm	76,2 cm breedbeeldscherm	30-inch breedbeeld
Type	IPS LCD	
Effectief weergavegebied	76,2 cm diagonaal	30 inch diagonaal
Maximumgewicht (zonder verpakking)	9,96 kg	21,96 pond
Afmetingen (inclusief voet)		
Hoogte (hoogste stand)	60,1 cm	23,66 inch
Hoogte (laagste stand)	48,1 cm	18,94 inch
Diepte	26,648 cm	10,49 inch
Breedte	69,03 cm	27,18 inch
Maximale beeldschermresolutie	1920 x 1200 (60 Hz) analoge invoer 2560 x 1600 (60 Hz) digitaal ingangssignaal	
Optimale beeldresolutie	1920 x 1200 (60 Hz) analoge invoer 2560 x 1600 (60 Hz) digitaal ingangssignaal	



Omgevingstemperatuur		
In bedrijf	5 tot 35°C	41 tot 95°F
Opslag	-20 tot 60°C	-4 tot 140°F
Voeding	100 – 240 V wisselspanning, 50/60 Hz	
Ingang	Eén VGA-aansluiting; één DVI-aansluiting één HDMI-connector; Één DisplayPort connector (kabel vestigingsplaats verschilt per regio)	

**OPMERKING:** Ga voor de laatste specificaties of aanvullende specificaties voor dit product naar <http://www.hp.com/go/productbulletin> en zoek naar uw specifieke model beeldscherm voor de specifieke QuickSpecs voor dat model.

## Detectie van standaard beeldschermresoluties

De schermresoluties in de volgende tabel worden het meest gebruikt en zijn in de fabriek als standaard ingesteld. Deze voorgeprogrammeerde schermstanden worden automatisch herkend en zullen in de juiste grootte en op de juiste positie worden weergegeven.

### Model Z24i

Scher mstan d	Pixels	Horz. freq. (kHz)	Vert. freq. (Hz)
1	640 × 480	31,469	59,940
2	720 × 400	31,469	70,087
3	800 × 600	37,879	60,317
4	1024 × 768	48,363	60,004
5	1280 × 1024	63,981	60,02
6	1440 × 900	55,935	59,887
7	1680 × 1050	65,29	59,954
8	1920 × 1080	67,5	60,00
9	1920 × 1200	74,038	59,950
10	1920 × 1200	74,556	59,885

Scher mstan d	Timing-naam	Pixels	Horz. freq. (kHz)	Vert. freq. (Hz)
1	480p	720 × 480	31,469	59,94
2	576p	720 × 576	31,25	50
3	720p50	1280 × 720	37,5	50
4	720p60	1280 × 720	45	60

5	1080p50	1920 × 1080	56,25	50
6	1080 p 60	1920 × 1080	67,5	60

## Model Z27i

Scher mstan d	Pixels	Horz. freq. (kHz)	Vert. freq. (Hz)
1	640 × 480	31,469	59,940
2	720 × 400	31,469	70,087
3	800 × 600	37,879	60,317
4	1024 × 768	48,363	60,004
5	1280 × 720	45,00	59,94
6	1280 × 800	49,702	59,81
7	1280 × 1024	63,981	60,02
8	1366 × 768	47,712	59,79
9	1440 × 900	55,935	59,887
10	1600 × 900	55,935	59,887
11	1680 × 1050	65,29	59,954
12	1920 × 1080	67,5	60,00
13	1920 × 1200	74,038	59,950
14	1600 × 1200	75,00	60,00
15	1920 × 1200	74,556	59,885
16	2560 × 1440	88,787	59,951

Scher mstan d	Timing-naam	Pixels	Horz. freq. (kHz)	Vert. freq. (Hz)
1	480p	720 × 480	31,469	59,94
2	576p	720 × 576	31,25	50
3	720p50	1280 × 720	37,5	50
4	720p60	1280 × 720	45	60
5	1080p50	1920 × 1080	56,25	50
6	1080 p 60	1920 × 1080	67,5	60

## Model Z30i

Scher mstan d	Pixels	Horz. freq. (kHz)	Vert. freq. (Hz)
1	640 × 480	31,469	59,940
2	720 × 400	31,469	70,087
3	800 × 600	37,879	60,317
4	1024 × 768	48,363	60,004
5	1280 × 720	45,00	59,94
6	1280 × 800	49,702	59,81
7	1280 × 1024	63,981	60,02
8	1366 × 768	47,712	59,79
9	1440 × 900	55,935	59,887
10	1600 × 900	55,935	59,887
11	1680 × 1050	65,29	59,954
12	1920 × 1080	67,5	60,00
13	1920 × 1200	74,038	59,950
14	1600 × 1200	75,00	60,00
15	1920 × 1200	74,556	59,885
16	2560 × 1440	88,787	59,951
17	2560 × 1600	98,713	59,972

Scher mstan d	Timing-naam	Pixels	Horz. freq. (kHz)	Vert. freq. (Hz)
1	480p	720 × 480	31,469	59,94
2	576p	720 × 576	31,25	50
3	720p50	1280 × 720	37,5	50
4	720p60	1280 × 720	45	60
5	1080p50	1920 × 1080	56,25	50
6	1080 p 60	1920 × 1080	67,5	60

## Aangepaste schermstanden

Het signaal van de grafische controller kan onder de volgende omstandigheden vragen om een schermstand die niet is voorgeprogrammeerd:

- Wanneer u geen standaard grafische kaart gebruikt.
- Wanneer u geen voorgeprogrammeerde schermstand gebruikt.

Wanneer dit zich voordoet, moet u de parameters van de monitor mogelijk opnieuw instellen via het menu met scherminstellingen. U kunt wijzigingen aanbrengen in sommige of in alle schermstanden. De nieuwe instellingen worden automatisch opgeslagen en de nieuwe stand wordt in het vervolg op dezelfde manier herkend als een voorgeprogrammeerde stand. Naast de fabrieksstanden zijn er nog 10 gebruikersstanden die kunnen worden ingesteld en opgeslagen.