



DW60M6050\*\*  
DW60M6051\*\*  
DW60M6040\*\*  
DW60M6031\*\*

# Vaatwasser gebruikershandleiding

imagine the possibilities

Bedankt voor het aanschaffen van dit Samsung-product.



**SAMSUNG**

# Veiligheidsinstructies

Gefeliciteerd met uw nieuwe Samsung-vaatwasser. Deze handleiding bevat belangrijke informatie over de installatie, het gebruik en het onderhoud van uw wasmachine. Lees deze gebruikershandleiding aandachtig door om optimaal gebruik te maken van de vele voordelen en functies die deze vaatwasser u biedt.

## WAT U MOET WETEN OVER DE VEILIGHEIDSVOORSCHRIFTEN











Lees deze handleiding aandachtig door, zodat u weet hoe u dit nieuwe apparaat met zijn uitgebreide mogelijkheden en functies op veilige en efficiënte wijze gebruikt en bewaar de handleiding ter referentie op een veilige plaats nabij het apparaat. Gebruik dit apparaat alleen voor de doeleinden waarvoor het is ontworpen, zoals beschreven in deze gebruikershandleiding.

In de waarschuwingen en veiligheidsvoorschriften in deze handleiding worden niet alle mogelijke omstandigheden en situaties besproken. Het is uw eigen verantwoordelijkheid om uw gezond verstand te gebruiken en voorzichtig te zijn bij de installatie, de bediening en het onderhoud van uw vaatwasser.

Omdat de volgende gebruiksaanwijzingen van toepassing zijn op meerdere modellen, kunnen de specificaties van uw vaatwasser enigszins afwijken van de specificaties die in deze handleiding worden omschreven en zijn mogelijk niet alle waarschuwingen van toepassing. Als u vragen of opmerkingen hebt, neemt u contact op met het dichtstbijzijnde servicecentrum of gaat u naar [www.samsung.com](http://www.samsung.com) voor ondersteuning en informatie.

## BELANGRIJKE VEILIGHEIDSSYMBOLEN EN VOORZORGSMAATREGELEN

### Belangrijke veiligheidssymbolen

	Gevaar of onveilige handelingen die kunnen leiden tot ernstig persoonlijk letsel en/of schade.
	Gevaar of onveilige handelingen die kunnen leiden tot persoonlijk letsel en/of schade.
	Om de kans op brand, explosies, elektrische schokken of persoonlijk letsel bij het gebruik van uw vaatwasser te verminderen, dient u deze veiligheidsvoorschriften te volgen.
	NIET proberen.
	NIET demonteren.
	NIET aanraken.
	Volg de aanwijzingen nauwkeurig op.
	Haal de stekker uit het stopcontact.
	Om elektrische schokken te voorkomen, moet het apparaat zijn geaard.
	Neem contact op met het servicecentrum voor ondersteuning.
	Opmerking

Deze waarschuwingssymbolen dienen om persoonlijk letsel, van uzelf en van anderen, te voorkomen. Volg ze nauwgezet op.

Bewaar deze instructies op een veilige plek en zorg ervoor dat nieuwe gebruikers vertrouwd zijn met de inhoud. Geef de instructies door aan een eventuele toekomstige eigenaar.



Om de kans op brand, elektrische schokken of persoonlijk letsel bij het gebruik van uw apparaat te verminderen, dient u de veiligheidsvoorschriften te volgen, waaronder de volgende:

1. Dit apparaat mag niet worden gebruikt door personen (waaronder kinderen) met een verminderd fysiek, zintuiglijk of mentaal vermogen, of gebrek aan ervaring en kennis, tenzij ze onder toezicht staan of instructies hebben gekregen van iemand die verantwoordelijk is voor hun veiligheid.
2. **Voor gebruik in Europa:** Dit apparaat kan door kinderen vanaf 8 jaar en door personen met een verminderd fysiek, zintuiglijk of mentaal vermogen, of gebrek aan ervaring en kennis, worden gebruikt als ze onder toezicht staan of instructies hebben gekregen omtrent het veilige gebruik van het apparaat en ze de risico's begrijpen. Kinderen mogen niet met het apparaat spelen. Reiniging en onderhoud door de gebruiker mogen zonder toezicht niet worden uitgevoerd door kinderen.
3. Kinderen mogen het apparaat uitsluitend onder toezicht gebruiken. Dit om te voorkomen dat ze ermee gaan spelen.
4. Als de stroomkabel is beschadigd, moet deze door de fabrikant, haar onderhoudsagent of iemand met vergelijkbare kwalificaties worden vervangen, om gevaarlijke situaties te voorkomen.
5. De nieuwe slangen die bij het apparaat worden geleverd moeten worden gebruikt, en de oude slangen mogen niet worden hergebruikt.
6. Zorg er bij apparaten met ventilatieopeningen aan de onderzijde voor dat deze openingen niet worden geblokkeerd door vloerbedekking.
7. **Voor gebruik in Europa:** Houd kinderen jonger dan 3 jaar uit de buurt van de vaatwasser, tenzij doorlopend toezicht wordt gehouden.

# Veiligheidsinstructies

---

8. **LET OP:** Om gevaar als gevolg van het onbedoeld opnieuw instellen van een thermische zekering te vermijden, mag dit apparaat niet worden gebruikt in combinatie met een extern schakelapparaat, zoals een timer, of worden aangesloten op een circuit dat regelmatig door het elektriciteitsbedrijf wordt in- en uitgeschakeld.
9. Dit apparaat is bedoeld om te worden gebruikt in huishoudens en soortgelijke toepassingen zoals:
  - in keukens (voor personeel) in winkels, kantoren en andere werkomgevingen;
  - in boerderijen;
  - door gasten in hotels, motels en andere verblijfsaccommodaties;
  - in Bed & Breakfast-achtige omgevingen.
10. Laat de deur niet open staan. Iemand zou erover kunnen struikelen.
11. **WAARSCHUWING:** messen en ander bestek met scherpe punten moeten met de punt naar beneden in het mandje worden geplaatst of vlak worden neergelegd.

## INSTRUCTIES VOOR HET GEBRUIK VAN DE VAATWASSER

-  Deze vaatwasser is niet ontworpen voor commercieel gebruik. Het is bedoeld voor huishoudelijk gebruik en andere soortgelijk werk- en woonomgevingen, zoals:
- winkels
  - kantoren en showrooms
- en door bewoners in voorzieningen als:
- jeugdherbergen en pensions.
-  De vaatwasser mag uitsluitend worden gebruikt, zoals uiteengezet in deze gebruikershandleiding, voor het reinigen van huishoudelijk aardewerk en bestek.  
Elk ander gebruik wordt niet door de fabrikant ondersteund en kan gevaarlijk zijn.
-  De fabrikant kan niet aansprakelijk worden gesteld voor schade als gevolg van onjuist gebruik of onjuiste bediening.
-  **WAARSCHUWING** Gebruik geen oplosmiddelen in de vaatwasser. Explosiegevaar.
-  **WAARSCHUWING** Vaatwasmiddel niet inademen of innemen. Vaatwasmiddelen bevatten irriterende of bijtende ingrediënten die een brandend gevoel in de neus, mond en keel kunnen veroorzaken wanneer ze worden ingeslikt of ademhalingsproblemen kunnen veroorzaken. Raadpleeg onmiddellijk een arts in het geval er vaatwasmiddel is ingeademd of ingeslikt.
-  **LET OP** Laat de deur niet onnodig open staan. U zou erover kunnen vallen.
-  **LET OP** Niet op de geopende deur zitten of leunen. Hierdoor kan de vaatwasser kantelen en beschadigd raken en kunt u gewond raken.
-  Gebruik uitsluitend was- en spoelmiddel dat specifiek is samengesteld voor huishoudelijke vaatwassers.  
Gebruik geen afwasmiddel.
-  **LET OP** Gebruik geen sterk zure reinigingsmiddelen.
-  Vul het spoelmiddelreservoir niet met waspoeder of vloeibaar wasmiddel. Hierdoor kan het reservoir ernstig beschadigd raken.
-  **LET OP** Wanneer u het zoutreservoir per ongeluk met poeder of een vloeibaar wasmiddel vult, kan de waterontharder beschadigd raken. Controleer of u het juiste pak met vaatwaszout hebt, voordat u het zoutreservoir vult.
-  Gebruik alleen speciaal grof vaatwaszout voor reactivering, aangezien andere zoutsoorten mogelijk onoplosbare additieven bevatten die een nadelige invloed kunnen hebben op de werking van de ontharder.
-  **LET OP** In een apparaat met een bestekmand (afhankelijk van het model) wordt het bestek beter gedroogd en gereinigd als het bestek met de handgreep naar beneden wordt geplaatst. Om het risico op verwondingen te voorkomen, kunt u messen, vorken enzovoort met de handgreep naar boven plaatsen.
-  Plastic items die niet bestand zijn tegen heet water, zoals plastic wegwerpbekers of plastic bestek en bakjes, moeten niet in de vaatwasser worden gereinigd.  
Door de hoge temperatuur in de vaatwasser kunnen deze items smelten of vervormen.
-  Bij modellen die zijn voorzien van de functie Uitgestelde start moet u ervoor zorgen dat de dispenser droog is voordat u een vaatwasmiddel toevoegt. Indien nodig veegt u de dispenser droog. Het vaatwasmiddel gaat klonteren wanneer u het in een vochtige dispenser plaatst, waardoor het mogelijk niet goed wordt verspreid.
-  **WAARSCHUWING** Messen en ander bestek met scherpe punten moeten met de punt naar beneden in het mandje worden geplaatst of vlak worden neergelegd.

# Veiligheidsinstructies

---

## INSTRUCTIES VOOR HET BESCHERMEN VAN UW KINDEREN

---



Dit apparaat is geen speelgoed! Om het risico op letsel te voorkomen, houdt u kinderen uit de buurt en laat u ze niet in of in de buurt van de vaatwasser of met de bedieningselementen spelen. Ze zijn zich niet bewust van de mogelijke gevaren hiervan. Wanneer u in de keuken werkt, moet er altijd toezicht op de kinderen worden gehouden.

Daarnaast bestaat het gevaar dat spelende kinderen zich in de vaatwasser opsluiten.



Dit apparaat kan door kinderen vanaf 8 jaar en door personen met een verminderd fysiek, zintuiglijk of mentaal vermogen, of gebrek aan ervaring en kennis, worden gebruikt als ze onder toezicht staan of instructies hebben gekregen omtrent het veilige gebruik van het apparaat en ze de risico's begrijpen. Kinderen mogen niet met het apparaat spelen. Reiniging en onderhoud door de gebruiker mogen zonder toezicht niet worden uitgevoerd door kinderen.



Oudere kinderen mogen de vaatwasser alleen gebruiken wanneer duidelijk is uitgelegd hoe het apparaat moet worden bediend, ze in staat zijn om het apparaat op een veilige manier te gebruiken en ze zich bewust zijn van de gevaren van verkeerd gebruik.



**HOUD VAATWASMIDDELEN BUITEN HET BEREIK VAN KINDEREN!** Vaatwasmiddelen bevatten irriterende en bijtende ingrediënten die een brandend gevoel in de mond, neus en keel kunnen veroorzaken wanneer ze worden ingeslikt of ademhalingsproblemen kunnen veroorzaken.

Houd kinderen uit de buurt van de vaatwasser wanneer de deur openstaat.

Er kunnen zich nog wasmiddelrestanten in het apparaat bevinden.

Raadpleeg onmiddellijk een arts in het geval er vaatwasmiddel is ingeademd of ingeslikt.

## INSTRUCTIES VOOR HET INSTALLEREN VAN DE VAATWASSER

---



Controleer het apparaat op zichtbare beschadigingen voordat u het installeert. Gebruik in geen geval een beschadigd apparaat. Een beschadigd apparaat kan gevaarlijk zijn.



De vaatwasser mag voor de stroomvoorziening alleen worden aangesloten op een geschikt geschakeld stopcontact. Het stopcontact moet ook nadat de vaatwasser is geïnstalleerd makkelijk bereikbaar zijn, zodat de stroomtoevoer op elk gewenst moment kan worden onderbroken. (Raadpleeg het gedeelte "Onderdelen en kenmerken" op pagina 11.)



Er mogen zich geen stopcontacten achter de vaatwasser bevinden. Er kan oververhittings- en brandgevaar ontstaan wanneer de vaatwasser tegen het stopcontact aandrukt.



De vaatwasser mag niet worden geïnstalleerd onder een kookplaat. Door de hoge stralingstemperaturen die soms door een kookplaat worden gegenereerd, kan de vaatwasser beschadigd raken. Om dezelfde reden mag het apparaat niet worden geïnstalleerd naast een open vuur of andere apparaten die warmte afgeven, zoals verwarmingselementen enzovoort.



Sluit de vaatwasser pas op de netvoeding aan nadat het apparaat volledig is geïnstalleerd en de deurvenen goed zijn ingesteld.



Controleer voordat u het apparaat aansluit, of de aansluitgegevens op de gegevensplaat (voltage en aangesloten vermogen) overeenkomen met de netvoeding. Bij twijfel raadpleegt u een erkende elektricien.



De elektrische veiligheid van dit apparaat kan alleen worden gegarandeerd wanneer het apparaat is aangesloten op een effectief aardingsstelsel. Het is belangrijk dat deze standaard veiligheidsvereisten aanwezig is en regelmatig wordt getest. Bij twijfel moet het elektrische systeem in het huis worden gecontroleerd door een erkende electricien. De fabrikant is niet verantwoordelijk voor de gevolgen van een ondeugdelijk aardingsstelsel (bijvoorbeeld een elektrische schok).



Gebruik geen stekkerdoos of verlengkabel om het apparaat op de netvoeding aan te sluiten. Als u dit wel doet, kan de vereiste veiligheid van het apparaat niet worden gegarandeerd (bijvoorbeeld het gevaar voor oververhitting).



Dit apparaat mag alleen in mobiele installaties, zoals boten, worden geïnstalleerd wanneer er een risicoanalyse is uitgevoerd door een erkende installateur.



De plastic behuizing van de wateraansluiting bevat een elektrisch component. De behuizing mag niet worden ondergedompeld in water.



Er bevinden zich elektrische draden in de slang van de waterstop. Kort de waterinlaatslang nooit in, zelfs niet als deze te lang is.



Installatie-, onderhouds- en reparatiewerkzaamheden mogen uitsluitend worden uitgevoerd door een erkende en competente persoon, in overeenstemming met de huidige nationale en plaatselijke veiligheidsvoorschriften. Wanneer er reparaties en andere werkzaamheden worden uitgevoerd door een ongekwalificeerde persoon, kan dit gevaar met zich meebrengen. De fabrikant is niet aansprakelijk voor ongeautoriseerd werk.



Het geïntegreerde waterproof systeem biedt bescherming tegen waterschade, mits aan de volgende voorwaarden is voldaan:

- De vaatwasser is correct geïnstalleerd en aangesloten op de waterleiding.
- De vaatwasser wordt goed onderhouden en onderdelen die zichtbaar aan vervanging toe zijn, worden vervangen.
- De kraan wordt dichtgedraaid wanneer het apparaat gedurende een langere periode niet wordt gebruikt (bijvoorbeeld tijdens vakanties).
- Het waterproof systeem werkt ook wanneer het apparaat is uitgeschakeld. Het apparaat moet echter wel aangesloten blijven op de stroomvoorziening.



Een beschadigd apparaat kan gevaarlijk zijn. Als de vaatwasser beschadigd raakt, schakelt u de netvoeding uit en neemt u contact op met uw dealer of de serviceafdeling.



Ongeautoriseerde reparaties kunnen resulteren in onvoorziene gevaren voor de gebruiker. De fabrikant kan hiervoor niet aansprakelijk worden gesteld. Reparaties mogen alleen door een bevoegde servicemonteur worden uitgevoerd.



Defecte onderdelen mogen uitsluitend worden vervangen door originele reserveonderdelen. De veiligheid van het apparaat kan alleen worden gegarandeerd wanneer er originele onderdelen worden gebruikt.



Sluit de vaatwasser voor onderhoudswerkzaamheden altijd af van de stroomvoorziening (schakel het stopcontact uit en trek de stekker uit het stopcontact).



Als de aansluitkabel is beschadigd, moet deze worden vervangen door een speciale kabel. Deze is verkrijgbaar bij de fabrikant. Om veiligheidsredenen mag deze alleen worden geïnstalleerd door de serviceafdeling of een erkende onderhoudsmonteur.

# Veiligheidsinstructies

---



In landen met gebieden die worden geplaagd door kakkerlakken of ander ongedierte, moet u ervoor zorgen dat u het apparaat en de omgeving van het apparaat te allen tijde goed schoon houdt. Schade als gevolg van kakkerlakken of ander ongedierte valt niet onder de garantie.



In het geval van een defect of voor reinigingsdoeleinden, het apparaat is alleen volledig geïsoleerd van de stroomvoorziening als:

- het stopcontact is uitgeschakeld en de stekker uit het stopcontact is getrokken, of
- wanneer de netvoeding is uitgeschakeld, of
- de hoofdzekering van de netvoeding is verwijderd, of
- de schroefzekering is verwijderd (in landen waar dit van toepassing is).



Pas het apparaat op geen enkele wijze aan, tenzij u hier toestemming voor hebt gekregen van de fabrikant.



Open nooit de behuizing van het apparaat.

Het knoeien met elektrische aansluitingen of onderdelen en mechanische onderdelen is zeer gevaarlijk en kan leiden tot defecten of een elektrische schok.



Zolang het apparaat nog onder de garantie valt, moeten eventuele reparaties uitsluitend worden uitgevoerd door een servicemonteur die is geautoriseerd door de fabrikant. Anders komt de garantie te vervallen.



Houd bij de installatie van het product zowel boven, links, rechts als achter het product ruimte vrij, zodat er een goede ventilatie mogelijk is.

Als er onvoldoende ruimte tussen het product en de gootsteen wordt gelaten, kan de gootsteen beschadigd raken of kan er schimmelvorming ontstaan.



Controleer of het hardheidsniveau correct is ingesteld voor de afwasmachine voor uw locatie. (Raadpleeg het gedeelte “Wateronthardermodus (Waterhardheidsinstelling)” op pagina 19.)



## INSTRUCTIES IN VERBAND MET HET WEEE-LABEL

---



### **Correcte verwijdering van dit product (elektrische & elektronische afvalapparatuur)**

#### **(Van toepassing in landen waar afval gescheiden wordt ingezameld)**

Dit merkteken op het product, de accessoires of het informatiemateriaal duidt erop dat het product en zijn elektronische accessoires (bv. lader, headset, USB-kabel) niet met ander huishoudelijk afval verwijderd mogen worden aan het einde van hun gebruiksduur. Om mogelijke schade aan het milieu of de menselijke gezondheid door ongecontroleerde afvalverwijdering te voorkomen, moet u deze artikelen van andere soorten afval scheiden en op een verantwoorde manier recyclen, zodat het duurzame hergebruik van materiaalbronnen wordt bevorderd.

Huishoudelijke gebruikers moeten contact opnemen met de winkel waar ze dit product hebben gekocht of met de gemeente waar ze wonen om te vernemen waar en hoe ze deze artikelen milieuvriendelijk kunnen laten recyclen.

Zakelijke gebruikers moeten contact opnemen met hun leverancier en de algemene voorwaarden van de koopovereenkomst nalezen. Dit product en zijn elektronische accessoires mogen niet met ander bedrijfsafval voor verwijdering worden gemengd.

Ga voor informatie over de milieverbintenissen en productspecifieke wettelijke verplichtingen van Samsung, zoals REACH, WEEE en afvoer van batterijen, naar onze duurzaamheidspagina via [Samsung.com](https://www.samsung.com)

# Inhoud

---

<b>ONDERDELEN EN KENMERKEN</b>	11	Kenmerken van de vaatwasser
	14	Bedieningspaneel
	17	Displays
<b>GEBRUIK VAN WASMIDDEL EN WATERONTHARDER</b>	19	Wateronthardermodus (Waterhardheidsinstelling)
	20	Het zout in de waterontharder plaatsen
	21	Wasmiddel gebruiken
	22	Spoelmiddel gebruiken
	23	De optie Vaatwastablet gebruiken
<b>HET VAATWERK IN DE MACHINE PLAATSEN</b>	24	Vaatwerk in de bovenste mand plaatsen
	26	Vaatwerk in de onderste mand plaatsen
	26	Pennen van de onderste mand neerklappen
	27	Besteklade
	29	Voor wassen in de vaatwasser zijn de volgende voorwerpen
<b>VAATWASPROGRAMMA'S</b>	30	De machine aanzetten
	30	Het programma wijzigen
	31	Aan het einde van het wasprogramma
	31	Wasprogrammatabel
<b>REINIGING EN ONDERHOUD</b>	33	De filters schoonmaken
	34	De sproeiarmen schoonmaken
	34	De deur schoonmaken
	34	Onderhoud van de vaatwasser
	34	Bescherming tegen bevriezing
	35	Onderhoud van uw vaatwasser
<b>UW VAATWASSER INSTALLEREN</b>	36	Watertoevoer en afvoer
	38	Aansluiting van de afvoerslang
	38	Plaatsing van de machine
	38	De vaatwasser starten
<b>INSTALLATIE VAN DE VAATWASSER</b>	39	Onderbouw, half-inbouw, volledig inbouw
<b>PROBLEMEN OPLOSSEN</b>	45	Voordat u de technische dienst belt
	48	Foutcodes
<b>BIJLAGE</b>	49	Specificaties
	50	Afmetingen van de machine

# Onderdelen en kenmerken

## KENMERKEN VAN DE VAATWASSER

Voor- en achteraanzicht DW60M6050\*\*/ DW60M6031\*\*

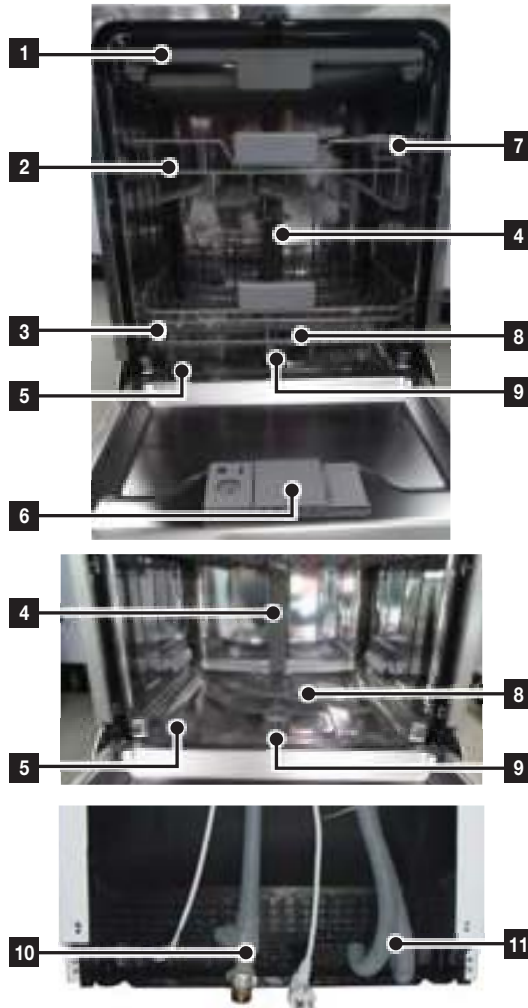

1	3e rek
2	Bovenste mand
3	Onderste mand
4	Spruitstuk
5	Zoutbakje
6	Dispenser
7	Kopjesmand
8	Sproeiarmen
9	Filter
10	Inlaatslang
11	Afvoerslang

 Toebehoren - gebruiksaanwijzing, zouttrechter, bestekmandje.

# Onderdelen en kenmerken

## Voor- en achteraanzicht (DW60M6051\*\*)

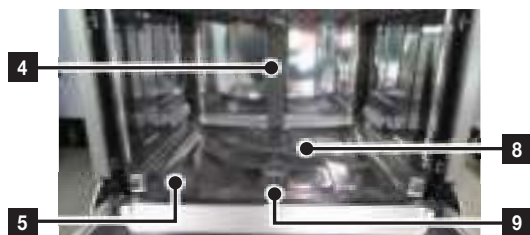
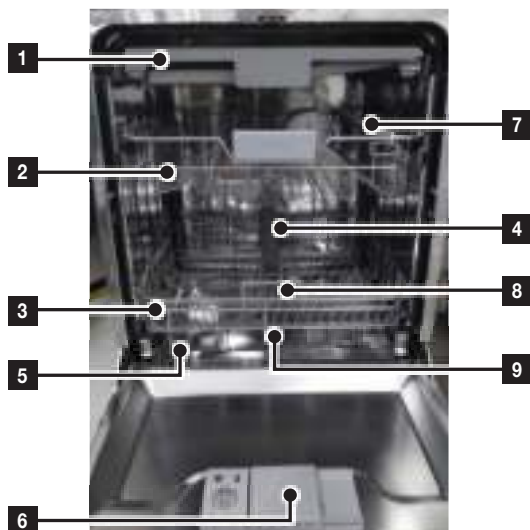

1	3e rek
2	Bovenste mand
3	Onderste mand
4	Spruitstuk
5	Zoutbakje
6	Dispenser
7	Kopjesmand
8	Sproeiarmen
9	Filter
10	Inlaatslang
11	Afvoerslang

 Toebehoren - gebruiksaanwijzing, zouttrechter, bestekmandje.

## Voor- en achteraanzicht (DW60M6040\*\*)

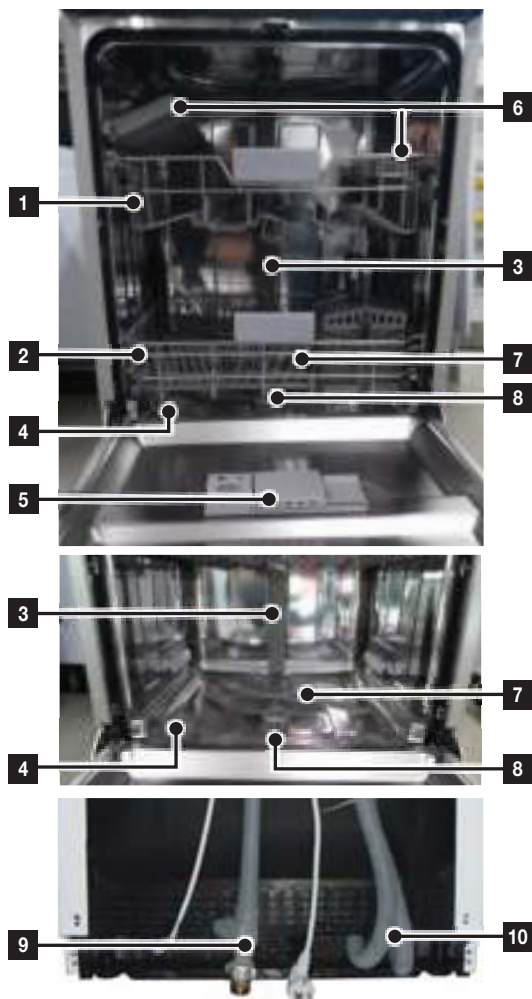

<b>1</b>	Bovenste mand
<b>2</b>	Onderste mand
<b>3</b>	Spruitstuk
<b>4</b>	Zoutbakje
<b>5</b>	Dispenser
<b>6</b>	Kopjesmand
<b>7</b>	Sproeiarmen
<b>8</b>	Filter
<b>9</b>	Inlaatslang
<b>10</b>	Afvoerslang

 Toebehoren - gebruiksaanwijzing, zouttrechter, bestekmandje.

# Onderdelen en kenmerken

## BEDIENINGSPANEEL

DW60M6050F\*/DW60M6051F\*/DW60M6040F\*  
 DW60M6050U\*/DW60M6051U\*/DW60M6040U\*  
 DW60M6050S\*/DW60M6051S\*/DW60M6040S\*  
 DW60M6031S\*

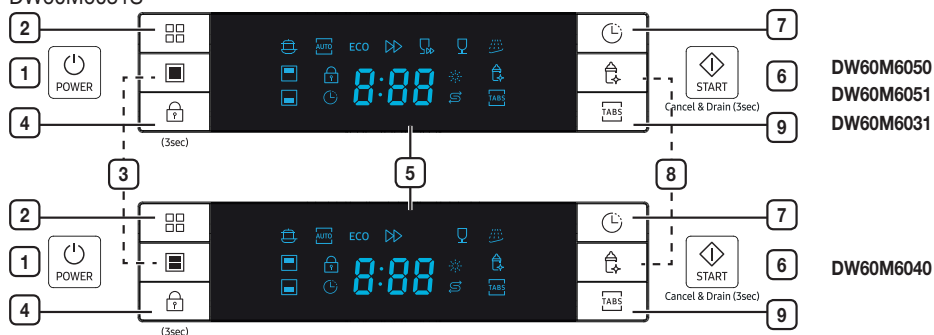

<b>1</b>	<b>Power (Aan/Uit)</b>	Deze knop indrukken om de vaatwasser aan te zetten: het scherm licht op.
<b>2</b>	<b>Programma</b>	Met deze toets kunt u het wasprogramma selecteren.
<b>3</b>	<b>Halve lading</b>	Gebruik voor een kleine lading met een beperkt aantal items alleen de bovenste of onderste mand om energie te besparen. Druk op de toets <b>Halve lading</b> om de bovenste of onderste mand te selecteren.
<b>4</b>	<b>Bedieningsvergrendeling</b>	Met deze toets kunt u de toetsen op het bedieningspaneel vergrendelen zodat kinderen de vaatwasser niet per ongeluk kunnen starten door de toetsen op het paneel in te drukken. U kunt de toetsen van het bedieningspaneel vergrendelen en ontgrendelen door de toetsen <b>Bedieningsvergrendeling</b> drie (3) seconden lang gelijktijdig ingedrukt te houden.
<b>5</b>	<b>Displayvenster</b>	In-bedrijfsindicatie, uitsteltimer, foutcodes, enzovoort.
<b>6</b>	<b>Start</b>	Als u een programma wilt starten, drukt u op de knop <b>Start</b> voordat u de deur sluit. <b>*Opnieuw instellen</b> : als u een actief programma wilt annuleren en het water uit de vaatwasser wilt afvoeren, houdt u de knop <b>Start</b> drie (3) seconden ingedrukt. Nadat de vaatwasser is gereset, selecteert u een programma en optie en drukt u vervolgens op <b>Start</b> om de vaatwasser opnieuw te starten.
<b>7</b>	<b>Uitgestelde start</b>	Met deze toets kunt u de start van de machine uitstellen. U kunt de start maximaal <b>24</b> uur uitstellen. Elke druk op deze toets betekent een uitstel van een uur.
<b>8</b>	<b>Hygiëne</b>	Druk op de toets <b>Hygiëne</b> voor de best mogelijke hygiëne in uw vaatwasser. Bij de laatste spoelbeurt wordt het water enkele minuten tot 67 °C verwarmd. Deze functie is beschikbaar voor alle programma's, met uitzondering van Snelwasprogramma en Voorwas.
<b>9</b>	<b>Vaatwastablet</b>	Met deze toets selecteert u de optie Vaatwastablet, waarvoor geen zout en spoelmiddel nodig hebt, maar wel een Vaatwastablet. Deze optie kunt u alleen selecteren bij het programma Intensief, Automatisch of ECO.

- Zolang de deur open staat, werkt alleen de toets **Power (Aan/Uit)**.
- Voordat u een programma start, kunt u opties (**Vaatwastablet**, **Uitgestelde start** en/of **Halve lading**) selecteren.

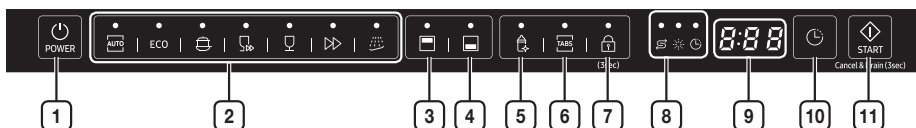

**⚠ BELANGRIJK:** Lees alle gebruiksinstructies door voordat u de machine in gebruik neemt, om de vaatwasser optimaal te kunnen gebruiken.

DW60M6050BB/DW60M6031BB



DW60M6040BB



<b>1</b>	<b>Power (Aan/Uit)</b>	Deze knop indrukken om de vaatwasser aan te zetten: het scherm licht op.
<b>2</b>	<b>Wasprogramma</b>	Met deze toets kunt u het wasprogramma selecteren.
<b>3</b>	<b>Bovenste</b>	<p>Als u <b>Bovenste</b> selecteert, wordt alleen de sproeiarm van het bovenste rek geactiveerd. De onderste sproeiarm blijft inactief.</p> <p>Gebruik deze functie om een kleine hoeveelheid borden of glazen in het bovenste rek te reinigen.</p> <p> Als u <b>Bovenste</b> selecteert, plaatst u alleen borden, glazen enz. in het bovenste rek. Wat zich in het onderste rek bevindt, wordt niet gereinigd.</p> <p>Als u <b>Bovenste</b> selecteert, nemen de programmatijd en de hoeveelheid verbruikte elektriciteit af.</p>
<b>4</b>	<b>Onderste</b>	<p>Als u <b>Onderste</b> selecteert, wordt alleen de sproeiarm van het onderste rek geactiveerd. De bovenste sproeiarm blijft inactief.</p> <p>Gebruik deze functie om een kleine hoeveelheid borden of glazen op het onderste rek te reinigen.</p> <p> Als u <b>Onderste</b> selecteert, plaatst u alleen voorwerpen, glazen enz. in het onderste rek. Wat zich in het bovenste rek bevindt, wordt niet gereinigd.</p> <p>Als u <b>Onderste</b> selecteert, nemen de programmatijd en de hoeveelheid verbruikte elektriciteit af.</p>
<b>5</b>	<b>Hygiëne</b>	Druk op de toets <b>Hygiëne</b> voor de best mogelijke hygiëne in uw vaatwasser. Bij de laatste spoelbeurt wordt het water enkele minuten tot 67 °C verwarmd. Deze functie is beschikbaar voor alle programma's, met uitzondering van Snelwasprogramma en Voorwas.
<b>6</b>	<b>Vaatwastablet</b>	Met deze toets selecteert u de optie <b>Vaatwastablet</b> , waarvoor geen zout en spoelmiddel nodig hebt, maar wel een <b>Vaatwastablet</b> . Deze optie kan worden gebruikt bij alle programma's, behalve Automatisch, Snelwasprogramma en Voorwas.

# Onderdelen en kenmerken

<p><b>7</b> Bedieningsvergrendeling</p>	<p>Met deze toets kunt u de toetsen op het bedieningspaneel vergrendelen zodat kinderen de vaatwasser niet per ongeluk kunnen starten door de toetsen op het paneel in te drukken.</p> <p>U kunt de toetsen van het bedieningspaneel vergrendelen en ontgrendelen door de toetsen <b>Bedieningsvergrendeling</b> drie (3) seconden lang gelijktijdig ingedrukt te houden.</p>
<p><b>8</b> Indicatielampje</p>	<p>Als het indicatielampje <b>Spoelmiddel bijvullen</b> of <b>Zout bijvullen</b> brandt, moet spoelmiddel of zout worden bijgevoerd.</p> <p> Indicatielampje <b>Uitgestelde start</b></p> <ul style="list-style-type: none"> <li>Als het indicatielampje "Uitgestelde start" brandt, hebt u de optie "Uitgestelde start" geselecteerd.</li> </ul> <p> Indicatielampje <b>Spoelmiddel bijvullen</b></p> <ul style="list-style-type: none"> <li>Als het indicatielampje "Spoelmiddel bijvullen" brandt, betekent dit dat het spoelmiddel in de vaatwasser bijna op is en moet worden bijgevoerd.</li> </ul> <p> Indicatielampje <b>Zout bijvullen</b></p> <ul style="list-style-type: none"> <li>Als het indicatielampje "Zout bijvullen" brandt, betekent dit dat het vaatwasmiddel in de vaatwasser bijna op is en moet worden bijgevoerd.</li> </ul>
<p><b>9</b> Display</p>	<p>Hier verschijnt de resterende tijd, foutcodes of de uitsteltijd.</p>
<p><b>10</b> Uitgestelde start</p>	<p>Met deze toets kunt u de start van de machine uitstellen. U kunt de start maximaal <b>24</b> uur uitstellen. Elke druk op deze toets betekent een uitstel van een uur.</p>
<p><b>11</b> Start</p>	<p>Als u een programma wilt starten, drukt u op de knop <b>Start</b> voordat u de deur sluit.</p> <p><b>*Opnieuw instellen</b> : als u een actief programma wilt annuleren en het water uit de vaatwasser wilt afvoeren, houdt u de knop <b>Start</b> drie (3) seconden ingedrukt.</p> <p>Nadat de vaatwasser is gereset, selecteert u een programma en optie en drukt u vervolgens op <b>Start</b> om de vaatwasser opnieuw te starten.</p>

 Voordat u een cyclus start, kunt u de opties (**Vaatwastablet, Halve lading, Uitstel, Hygiëne**) selecteren.

 Ga als volgt te werk als u wilt voorkomen dat het touchpad minder gevoelig wordt:

- Raak het midden van elke toets met één vinger aan. Niet drukken.
- Maak het oppervlak van de aanraakbediening regelmatig schoon met een zachte, vochtige doek.
- Let erop dat u niet meerdere toetsen tegelijkertijd aanraakt, tenzij dit wordt aangegeven.

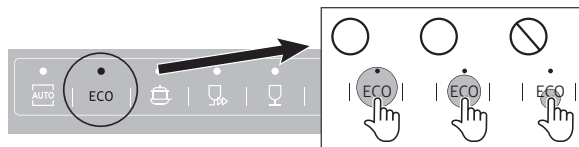









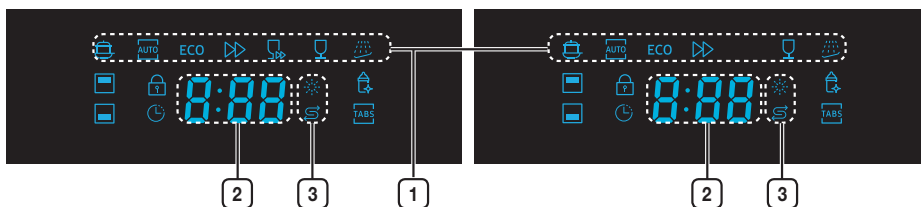

## DISPLAYS

DW60M6050F\*/DW60M6051F\*/DW60M6040F\*  
 DW60M6050U\*/DW60M6051U\*/DW60M6040U\*  
 DW60M6050S\*/DW60M6051S\*/DW60M6040S\*  
 DW60M6031S\*

DW60M6050/DW60M6051/DW60M6031

DW60M6040



<b>1</b>	<b>Programmapictogrammen</b>	Druk op de toets <b>Programma</b> om een van de programma's te selecteren.
	<b>Intensief</b>	Sterk vervuilde items, zoals potten en pannen.
	<b>Automatisch wasprogramma</b>	Licht tot zwaar vervuilde dagelijkse items, automatische detectie van de mate van vervuiling.
<b>ECO</b>	<b>ECO</b>	Normaal vervuilde dagelijkse items, met gereduceerd energie- en waterverbruik.
	<b>Express</b>	Normale dagelijks gebruikte items, met een kort programma.
	<b>Snelwasprogramma</b>	Licht vervuild met zeer kort programma. (DW60M6050/DW60M6051/DW60M6031)
	<b>Breekbaar</b>	Licht vervuilde fijne items.
	<b>Voorwas</b>	Afspoelen met koud water voor het verwijderen voordat een ander programma wordt uitgevoerd.
<b>2</b>	<b>Display</b>	Hier verschijnt de resterende tijd, foutcodes of de uitsteltijd.
<b>3</b>	<b>Bijvulindicatielampjes</b>	Als het indicatielampje Spoelmiddel bijvullen of Zout bijvullen brandt, moet spoelmiddel of zout worden bijgevoerd.
	<b>Indicatielampje Spoelmiddel bijvullen</b>	Als het indicatielampje Spoelmiddel bijvullen of Zout bijvullen brandt, moet spoelmiddel of zout worden bijgevoerd. Raadpleeg voor het bijvullen van het spoelmiddelreservoir de sectie "Wanneer moet het spoelmiddelbakje worden bijgevoerd?" op pagina <b>22</b> .
	<b>Indicatielampje Zout bijvullen</b>	Als het indicatielampje "Zout bijvullen" brandt, betekent dit dat het vaatwazout in de vaatwasser bijna op is en moet worden bijgevoerd. Raadpleeg voor het bijvullen van het zoutreservoir de sectie "Het zout in de waterontharder plaatsen" op pagina <b>20</b> .

# Onderdelen en kenmerken

DW60M6050BB/DW60M6040BB /DW60M6031BB

DW60M6050/DW60M6031

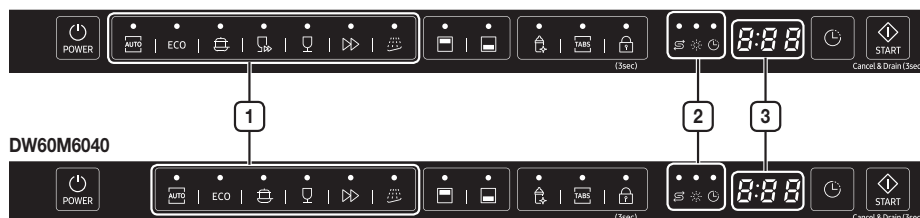

<b>1</b>	<b>Programmapictogrammen</b>	Druk op de toets <b>Programma</b> om een van de programma's te selecteren.
	<b>Automatisch wasprogramma</b>	Licht tot zwaar vervuilde dagelijkse items, automatische detectie van de mate van vervuiling.
<b>ECO</b>	<b>ECO</b>	Normaal vervuilde dagelijkse items, met gereduceerd energie- en waterverbruik.
	<b>Intensief</b>	Sterk vervuilde items, zoals potten en pannen
	<b>Snelwasprogramma</b>	Licht vervuild met zeer kort programma. DW60M6050/DW60M6051/DW60M6031
	<b>Breekbaar</b>	Licht vervuilde fijne items.
	<b>Express</b>	Normale dagelijks gebruikte items, met een kort programma.
	<b>Voorwas</b>	Afspoelen met koud water voor het verwijderen voordat een ander programma wordt uitgevoerd.
<b>2</b>	<b>Bijvulindicatielampjes</b>	Als het indicatielampje Spoelmiddel bijvullen of Zout bijvullen brandt, moet spoelmiddel of zout worden bijgevoerd.
	<b>Indicatielampje Zout bijvullen</b>	Als het indicatielampje "Zout bijvullen" brandt, betekent dit dat het vaatwaszout in de vaatwasser bijna op is en moet worden bijgevoerd. Raadpleeg voor het bijvullen van het zoutreservoir de sectie "Het zout in de waterontharder plaatsen" op pagina <b>20</b> .
	<b>Indicatielampje Spoelmiddel bijvullen</b>	Als het indicatielampje Spoelmiddel bijvullen of Zout bijvullen brandt, moet spoelmiddel of zout worden bijgevoerd. Raadpleeg voor het bijvullen van het spoelmiddelreservoir de sectie "Het spoelmiddelreservoir vullen" op pagina <b>22</b> .
	<b>Indicatielampje Uitgestelde start</b>	Als het indicatielampje "Uitgestelde start" brandt, hebt u de optie "Uitgestelde start" geselecteerd.
<b>3</b>	<b>Display</b>	Hier verschijnt de resterende tijd, foutcodes of de uitsteltijd.

# Gebruik van wasmiddel en waterontharder

## WATERONTHARDERMODUS (WATERHARDHEIDSINSTELLING)

Bij deze vaatwasser kunt u de hoeveelheid zout die wordt verbruikt aanpassen aan de hardheid van het gebruikte water. Dit is bedoeld om het zoutverbruik te optimaliseren. Het zoutverbruik is als volgt in te stellen:

1. Zet de machine aan;
2. Houd de toets **Voorwas of Programma** binnen 60 seconden na het aanzetten van de machine ten minste 5 seconden ingedrukt om het instellen van de waterontharder te starten;
  - Druk enkele malen op de toets **Voorwas of Programma** om de juiste instelling voor uw locatie te selecteren. De instellingen die u kunt selecteren zijn achtereenvolgens: H1 → H2 → H3 → H4 → H5 → H6; Het is raadzaam de instelling te verrichten volgens de volgende tabel.  
\* De fabrieksinstelling: H3 (EN 50242)
3. Wacht 5 seconden om de instelling te voltooien.

WATERHARDHEID				Stand van de selectieknop	Zoutverbruik (gram/wasbeurt)
° dH	° fH	° Clark	mmol/l		
0-5	0-9	0-6	0-0,94	H1	0
6-11	10-20	7-14	1,0-2,0	H2	9
12-17	21-30	15-21	2,1-3,0	H3	12
18-22	31-40	22-28	3,1-4,0	H4	20
23-34	41-60	29-42	4,1-6,0	H5	30
35-55	61-98	43-69	6,1-9,8	H6	60

- ☑ 1 dH (Duitse eenheid) = 0,178 mmol/l
- ☑ 1 Clark (Britse eenheid) = 0,143 mmol/l
- ☑ 1 fH (Franse eenheid) = 0,1 mmol/l

- ☑ Neem contact op met uw plaatselijke waterleidingbedrijf voor meer informatie over de hardheid van uw kraanwater.

### ☑ WATERONTHARDER

De hardheid van het water varieert van plaats tot plaats. Bij gebruik van hard water is kalkafzetting mogelijk op borden en bestek. De machine is uitgerust met een speciale waterontharder die gebruikmaakt van een soort zout om kalk en mineralen in het water te neutraliseren.

[Afzetting op bestek]



# Gebruik van wasmiddel en waterontharder

## HET ZOUT IN DE WATERONTHARDER PLAATSEN

Gebruik altijd zout dat speciaal bestemd is voor vaatwassers.

Het zoutbakje bevindt zich onder de onderste mand en moet als volgt worden gevuld:

### BELANGRIJK

- Gebruik alleen zout dat speciaal bestemd is voor vaatwassers. Andere soorten zout die niet speciaal zijn bestemd voor gebruik in een vaatwasser, met name tafelsalz, zullen de waterontharder beschadigen. In het geval van schade door het gebruik van ongeschikt zout vervalt de garantie van fabrikant en is de fabrikant niet aansprakelijk voor geleden schade.
- Vul het zout alleen bij net voordat u een van de volledige wasprogramma's start. Hierdoor wordt voorkomen dat mogelijk gemorste zoutkorrels of zout water langere tijd op de bodem van de machine blijven liggen, waar ze corrosie zouden kunnen veroorzaken.
- Na de eerste wasbeurt gaat het lampje op het bedieningspaneel uit.

1. Verwijder de onderste mand en draai de dop van het zoutbakje.

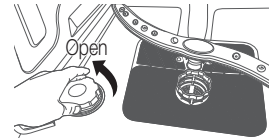

2. Vul het bakje de eerste keer dat u het bakje vult tot 2/3 met water (circa 1 liter).

3. Plaats het uiteinde van de meegeleverde trechter in de opening en doe circa 1,5 kg zout in het bakje. Het is normaal dat een kleine hoeveelheid water uit het zoutbakje loopt.

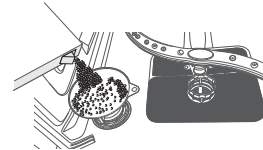

4. Draai de dop weer zorgvuldig op het zoutbakje.

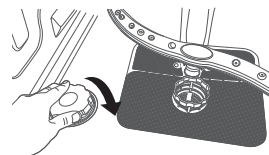

5. Gewoonlijk gaat het zoutwaarschuingslampje uit nadat u zout in het zoutbakje hebt gedaan.

-  Het zoutbakje moet worden bijgevuld wanneer het zoutwaarschuingslampje op het bedieningspaneel gaat branden. Ook nadat het zoutbakje is gevuld, kan het zijn dat het indicatielampje pas uitgaat nadat het zout volledig is opgelost.  
Als het bedieningspaneel geen zoutwaarschuingslampje heeft, kunt u bepalen wanneer u zout in de waterontharder moet bijvullen op basis van het aantal wasbeurten dat de vaatwasser heeft uitgevoerd.
- Als een grote hoeveelheid zout is gemorst in de vaatwasser, is het raadzaam een voorwasprogramma uit te voeren om het morsen te verminderen.

## WASMIDDEL GEBRUIKEN

Voor alle vaatwasprogramma's moet u een vaatwasmiddel in het vaatwasmiddelbakje gebruiken. Gebruik voor de beste prestaties de juiste hoeveelheid vaatwasmiddel voor het programma.

**⚠ LET OP:** Gebruik alleen vaatwasmiddelen. Gewone wasmiddelen produceren te veel schuim en hebben een negatieve invloed op de prestaties van de vaatwasser of kunnen ervoor zorgen dat de vaatwasser niet meer naar behoren werkt.

**⚠ WAARSCHUWING:** Zorg ervoor dat u geen vaatwasmiddelen inslikt. Adem ook de dampen niet in. Vaatwasmiddelen bevatten irriterende en bijtende chemicaliën die ademhalingsproblemen kunnen veroorzaken. Als u de dampen van een vaatwasmiddel hebt ingeademd of het middel hebt ingeslikt, raadpleegt u onmiddellijk een arts.

**⚠ WAARSCHUWING:** Houd vaatwasmiddelen buiten het bereik van kinderen.

### Het vaatwasmiddelbakje vullen

1. Open het klepje van het vaatwasmiddelbakje door de vergrendeling omlaag te drukken.



Het klepje staat na afloop van een vaatwasprogramma altijd open.

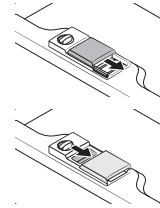

2. Vul het vaatwasmiddelbakje voor het hoofdprogramma met de aanbevolen hoeveelheid vaatwasmiddel.
3. Sluit het klepje door dit naar links en vervolgens omlaag te schuiven.



Er is geen afzonderlijke knop voor het gebruik van vaatwastabletten.

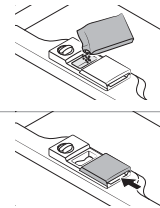

4. Voor een betere reiniging, met name als uw sterk vervuilde items hebt, doet u een kleine hoeveelheid vaatwasmiddel (ongeveer 8 g) op de deur. Dit wordt gebruikt tijdens het voorspoelen.

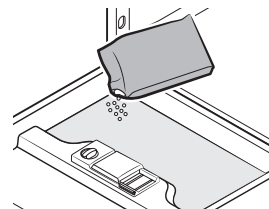

# Gebruik van wasmiddel en waterontharder

## SPOELMIDDEL GEBRUIKEN

### Het spoelmiddelreservoir vullen

Zodra het indicatielampje Spoelmiddel bijvullen op het bedieningspaneel gaat branden, moet u spoelmiddel toevoegen.

Uw vaatwasser is alleen geschikt voor het gebruik van vloeibaar spoelmiddel.

Wanneer u een spoelmiddel in poedervorm gebruikt, raakt de reservoiropening verstopt en werkt de vaatwasser niet meer naar behoren.

Spoelmiddel verbetert de droogprestaties van uw vaatwasser.

**⚠ LET OP:** Gebruik geen gewoon vaatwasmiddel in het spoelmiddelreservoir.

1. Draai het deksel van het spoelmiddelreservoir open door deze tegen de klok in te draaien.

**👉** U verbetert de droogprestaties door spoelmiddel toe te voegen bij gebruik van vaatwastabletten.

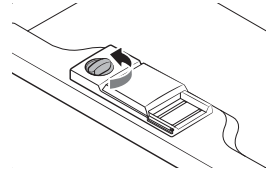

2. Vul het spoelmiddelreservoir met spoelmiddel.

**👉** Gebruik het kijkglas wanneer u het reservoir met spoelmiddel vult.

**⚠ LET OP:** Vul het reservoir niet tot boven de niveau-indicator. Door een teveel aan spoelmiddel kan het reservoir tijdens het programma overstromen.

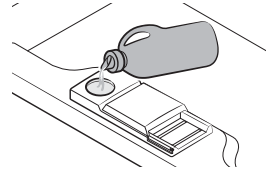

3. Stel de spoelmiddelindicator in op een waarde tussen 1 en 6. Hoe hoger de waarde, hoe meer spoelmiddel er wordt gebruikt.

Als u problemen hebt om het spoelmiddelniveau in te stellen, kunt u een munt gebruiken om de toets te draaien.

4. Draai het deksel van het spoelmiddelreservoir dicht door deze met de klok mee te draaien.

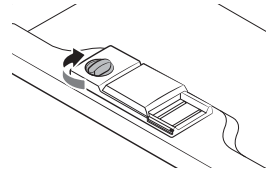

## DE OPTIE VAATWASTABLET GEBRUIKEN

Deze vaatwasser is voorzien van de optie Vaatwastablet, waarvoor geen zout en spoelmiddel nodig hebt, maar wel een 3 in 1-tablet. Deze optie kunt u alleen selecteren bij de programma's Intensive en Eco.

 De instelling Vaatwastablet is speciaal bestemd voor het gebruik van Vaatwastablet-tabletten. Als u een Vaatwastablet-tablet gebruikt zonder deze optie te gebruiken, krijgt u niet het beste resultaat.

1. Doe het Vaatwastablet-tablet in het bakje en selecteer de optie Vaatwastablet.
2. Sluit het deksel en druk het aan totdat het vastklikt.

 Let bij het gebruik van compacte Vaatwastablet-combinatiemiddelen goed op of het deksel goed kan worden gesloten.

 **BELANGRIJK:** Bewaar alle wasmiddelen op een veilige plaats, buiten het bereik van kinderen. Doe het vaatwasmiddel altijd pas in het bakje wanneer u op het punt staat de vaatwasser te starten.



# Het vaatwerk in de machine plaatsen

Houd bij het plaatsen van het vaatwerk in de machine de volgende richtlijnen aan voor het beste resultaat. De kenmerken en het uiterlijk van de rekken en bestekmanden kunnen van model tot model verschillen.

## ⚠ Let op voor en na het plaatsen van het vaatwerk in de machine

Veeg grote hoeveelheden voedselresten van het vaatwerk voordat u dit in de machine plaatst. Het is niet nodig het vaatwerk onder de waterkraan af te spoelen. Plaats de voorwerpen in de volgende volgorde in de vaatwasser:

1. Plaats voorwerpen als kopjes, glazen, potten en pannen ondersteboven.
2. Plaats gebogen voorwerpen, of voorwerpen met holten, schuin zodat het water er vanaf kan lopen.
3. Stapel de voorwerpen zorgvuldig zodat ze niet kunnen omvallen.
4. Let op dat ze voorwerpen de draaiende beweging van de sproeiarmen tijdens de wasbeurt niet belemmeren.

Zeer kleine voorwerpen mogen niet in de vaatwasser worden gewassen, omdat ze gemakkelijk uit de rekken kunnen vallen.

## ✍ Het vaatwerk uit de machine halen

Om te voorkomen dat water van de bovenste mand op het vaatwerk in de onderste mand valt, is het raadzaam eerst de onderste mand leeg te maken en daarna pas de bovenste mand.

## VAATWERK IN DE BOVENSTE MAND PLAATSEN

De bovenste mand is bedoeld voor kwetsbaarder en lichter vaatwerk, zoals glazen, kopjes, schoteltjes, bordjes, schaaltes en lage pannen (mits ze niet te vuil zijn).

Plaats het vaatwerk zodanig dat ze niet zullen worden bewogen door de waterstralen. Plaats glazen, kopjes en schaaltes altijd ondersteboven.

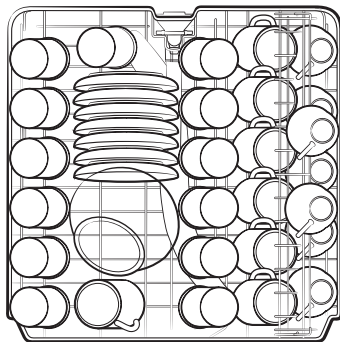

DW60M6050  
DW60M6051  
DW60M6031  
(couverts voor 14 personen)

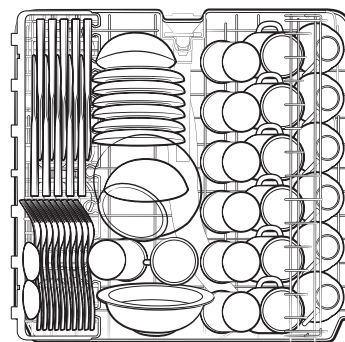

DW60M6040  
(couverts voor 13 personen)



## De bovenste mand bijstellen

De hoogte van de bovenste mand kan worden aangepast om meer ruimte vrij te maken voor groot keukengerei in de bovenste of onderste mand.

1. U kunt het bovenste rek laten zakken door de hendels "A" aan de linker- en rechterkant van de bovenste mand in te drukken en de bovenste mand tegelijkertijd enigszins omlaag te schuiven.
2. U kunt het bovenste rek omhoog schuiven door de bovenste mand naar boven te trekken. Hiervoor hoeft u geen hendels in te drukken.

 **LET OP:** Het is raadzaam de hoogte van de bovenste mand in te stellen voordat u vaatwerk in de mand plaatst. Als u de mand verstelt nadat u het vaatwerk hebt geplaatst, zou u het vaatwerk kunnen beschadigen.



Naar een lagere positie

Naar een hogere positie

# Het vaatwerk in de machine plaatsen

## VAATWERK IN DE ONDERSTE MAND PLAATSEN

Het is raadzaam grote voorwerpen, die het moeilijkst schoon te maken zijn, op het onderste rek te plaatsen: potten, pannen, deksels en dienschalen, zoals weergegeven in de afbeelding aan de rechterkant.

Plaats dienschalen en deksels bij voorkeur aan de zijde van de rekken om te voorkomen dat deze de draaiende beweging van de bovenste sproeiarm belemmeren. Potten, dienschalen, enz. moeten altijd ondersteboven worden geplaatst.

Diepe potten moeten schuin worden geplaatst, zodat het water eruit kan lopen.

Het onderste rek bevat onderdelen die omlaag kunnen worden geklapt, zodat meer en grotere potten en pannen kunnen worden geplaatst.

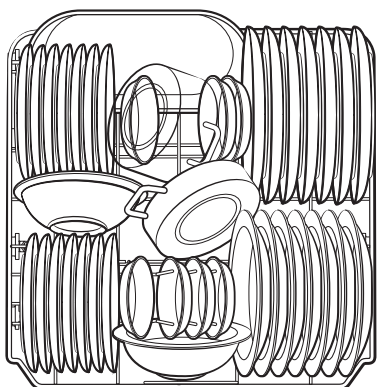

DW60M6050  
DW60M6051  
DW60M6031  
(couverts voor 14 personen)

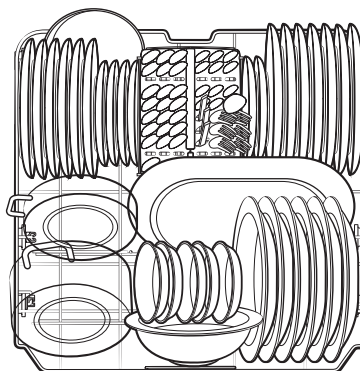

DW60M6040  
(couverts voor 13 personen)

 Lange voorwerpen, serveerbestek, slacouverts en grote messen moeten op het rek worden gelegd zodat ze de draaiende beweging van de sproeiarmen niet kunnen belemmeren.

## PENNEN VAN DE ONDERSTE MAND NEERKLAPPEN

De penne in de onderste mand kunnen worden neergeklapt om potten en pannen beter te kunnen schikken, zoals weergegeven in de afbeelding aan de rechterkant.



DW60M6050  
DW60M6051  
DW60M6031

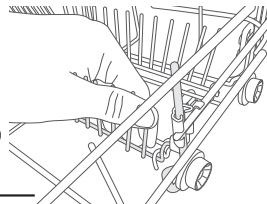
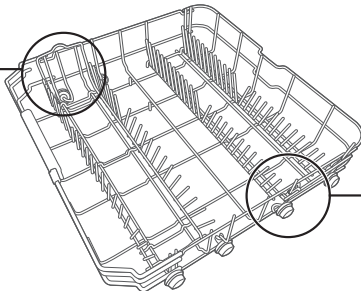







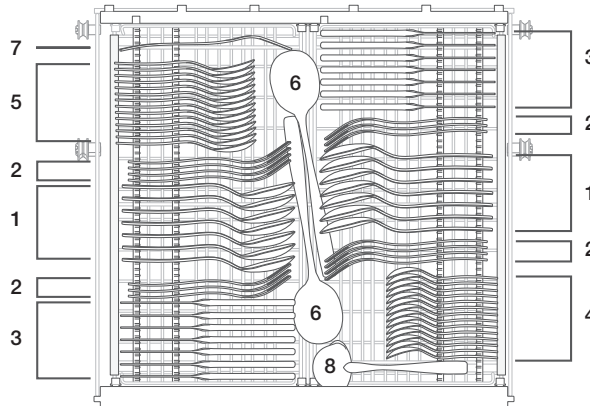

DW60M6050  
DW60M6051  
DW60M6040  
DW60M6031

## BESTEKLADE

Bestek moet in de besteklade worden geplaatst, met de handgreep naar beneden: lepels moeten een voor een in de toepasselijke sleuven worden geplaatst. Lange voorwerpen moeten liggend worden geplaatst, aan de voorkant van de bovenste mand.

DW60M6050\*\*/DW60M6051\*\*/DW60M6031\*\*



1	Soeplepels		5	Dessertlepels	
2	Vorken		6	Serveerlepels	
3	Messen		7	Serveevorken	
4	Theelepels		8	Juslepels	









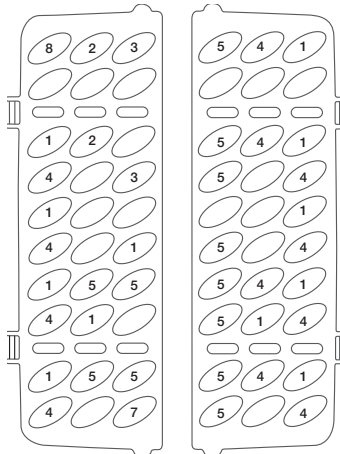
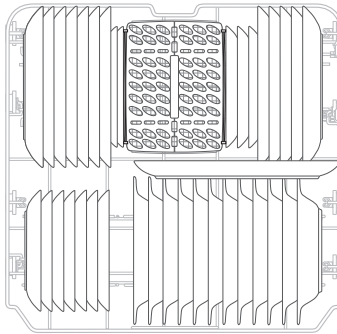

### ⚠ WAARSCHUWING

- Laat voorwerpen niet uitsteken door de onderkant van het rek.
- Plaats scherp bestek altijd met de scherpe punt naar beneden!

# Het vaatwerk in de machine plaatsen

DW60M6040\*\*



1	Soeplepels		5	Dessertlepels	
2	Vorken		6	Serveerlepels	
3	Messen		7	Serveervorken	
4	Theelepels		8	Juslepels	





## ⚠ WAARSCHUWING

- Laat voorwerpen niet uitsteken door de onderkant van het rek.
- Plaats scherp bestek altijd met de scherpe punt naar beneden!

## VOOR WASSEN IN DE VAATWASSER ZIJN DE VOLGENDE VOORWERPEN

niet geschikt	slechts beperkt geschikt
Kunststoffen voorwerpen die niet hittebestendig zijn. Ouder bestek met gelijkijmd onderdelen die niet warmtebestendig zijn. Aaneengelijmd bestek of vaatwerk. Tinnen of koperen voorwerpen. Loodkristal. Stalen voorwerpen die gevoelig zijn voor roestvorming. Houten borden. Voorwerpen van synthetische vezels.	Sommige soorten glas kunnen hun glans verliezen na veelvuldig wassen. Zilveren en aluminium voorwerpen kunnen tijdens het wassen verkleuren. Geglazuurde voorwerpen kunnen verbleken na veelvuldig wassen in de machine.

-  Probeer geen voorwerpen te wassen die zijn verontreinigd met sigarettenas, kaarsvet, vernis of verf. Let er bij de aanschaf van nieuw vaatwerk op of het vaatwasmachinebestendig is.
-  Doe niet te veel vaatwerk in de vaatwasser. Er is slechts ruimte voor 12 stuks vaatwerk. Gebruik geen vaatwerk dat niet vaatwasmachinebestendig is. Dit is belangrijk voor een goed resultaat en een redelijk energieverbruik.

### Let tijdens het plaatsen van het vaatwerk en bestek op het volgende

Zorg ervoor dat het vaatwerk en het bestek de draaiende beweging van de sporeiarmen niet belemmeren. Plaats holle voorwerpen, zoals kopjes, glazen, pannen, enz. met de opening naar beneden, zodat het water er niet in blijft staan.

-  Zorg ervoor dat het vaatwerk en bestek niet in elkaar ligt of elkaar bedekt
  - Voorkom beschadiging van glazen door ervoor te zorgen dat ze elkaar niet aanraken.
  - Plaats grote voorwerpen die het moeilijkst te reinigen zijn op het onderste rek.
  - Het bovenste rek is bedoel voor lichter en kwetsbaarder vaatwerk, zoals glazen en kopjes.



#### **BELANGRIJK**

Rechtopstaande messen met een lang lemmet zijn gevaarlijk!  
 Lange en scherpe voorwerpen en bestek, zoals vleesmessen, moeten liggend in de bovenste mand worden geplaatst.

### Beschadiging van glaswaren en ander vaatwerk.

Mogelijke oorzaken	Aanbevolen oplossing
<ul style="list-style-type: none"> <li>• Type glas of fabricageproces. Chemische samenstelling van het vaatwasmiddel.</li> <li>• Watertemperatuur en duur van het vaatwasprogramma.</li> </ul>	<ul style="list-style-type: none"> <li>• Gebruik glaswaren en porseleinen voorwerpen die door de fabrikant als vaatwasmachinebestendig zijn aangeduid.</li> <li>• Gebruik een mild vaatwasmiddel dat wordt beschreven als vaatwerkvriendelijk. Vraag zo nodig om aanvullende informatie bij de fabrikant van het vaatwasmiddel.</li> <li>• Selecteer een programma met een zo laag mogelijke temperatuur.</li> <li>• Voorkom beschadiging door glas en bestek zo snel mogelijk na het einde van het wasprogramma uit de vaatwasmachine te halen.</li> </ul>

# Vaatwasprogramma's

---

## DE MACHINE AANZETTEN

---

Een wasbeurt starten

1. Trek de bovenste en onderste mand naar buiten, plaats het vaatwerk en duw ze weer naar binnen.  
Het is raadzaam eerst de onderste mand te vullen en daarnaast de bovenste (zie het gedeelte "Het vaatwerk in de machine plaatsen").
2. Doe het vaatwasmiddel in het bakje (zie het gedeelte "Gebruik van wasmiddel en waterontharder").
3. Doe de stekker in het stopcontact. De voeding is 220-240 V~, 50 Hz, de specificatie van het stopcontact is 10 A 250 V~. Controleer of de watervoorziening is ingeschakeld met de juiste waterdruk.
4. Sluit de deur en druk op de toets **Power (Aan/Uit)** om de machine aan te zetten.



Als de deur goed wordt gesloten, is een klik te horen. Wanneer het afwassen is afgelopen, kunt u de schakelaar uitzetten door op de knop **Power (Aan/Uit)** te drukken.

## HET PROGRAMMA WIJZIGEN

---

Voorwaarde:

1. Een wasprogramma dat wordt uitgevoerd kan alleen worden gewijzigd als het nog maar net begonnen is. Anders is het vaatwasmiddel mogelijk al toegevoegd of is het vaatwaswater al door de machine afgevoerd. Als dit het geval is, moet het vaatwasmiddelbakje worden bijgevuld (zie het gedeelte "Het vaatwasmiddelbakje vullen").
2. Houd de knop **Power (Aan/Uit)** of **Opnieuw instellen** ten minste 3 seconden ingedrukt. Vervolgens kunt u het gewenste vaatwasprogramma selecteren.



Als u tijdens de wasbeurt de deur van de machine opent, wordt het wasprogramma onderbroken. Het programmalampje stopt met knipperen en de zoemer klinkt elke minuut totdat u de deur weer sluit. Nadat u de deur hebt gesloten, hervat de machine het programma na 3 seconden automatisch.

Als uw machine een geheugenfunctie heeft, maakt de machine het geselecteerde programma na een stroomstoring gewoon af.

## Een stuk vaatwerk toevoegen

---

U kunt een vergeten stuk vaatwerk toevoegen tot het moment dat het vaatwasmiddelbakje open gaat.

1. Open de deur een stukje om het programma te onderbreken.
2. Nadat de sproeiarm is gestopt, kunt u de deur helemaal open maken.
3. Plaats het vergeten vaatwerk.
4. Sluit de deur. Na tien seconden wordt het programma vervolgd.



**WAARSCHUWING:** Het is gevaarlijk de deur tijdens het wasprogramma te openen. Het hete water kan brandwonden veroorzaken. Als de deur wordt geopend terwijl de vaatwasser in bedrijf is, wordt een veiligheidsmechanisme geactiveerd en wordt het programma onderbroken.

## AAN HET EINDE VAN HET WASPROGRAMMA

Wanneer het wasprogramma is voltooid, laat de vaatwasser een kort geluidssignaal horen. Op het digitale display verschijnt de melding "0". Pas dan is het wasprogramma geëindigd.

1. Zet de vaatwasser uit door op de toets **Power (Aan/Uit)** te drukken.
2. Sluit de waterkraan!

 **Open de deur voorzichtig. Op het moment dat de deur wordt geopend kan hete stoom naar buiten komen!**

- Heet vaatwerk is gevoelig voor stoten. Laat het vaatwerk circa 15 minuten afkoelen alvorens het uit de machine te halen.
- Open de deur van de vaatwasser, laat deze open staan, en wacht enkele minuten alvorens u het vaatwerk uit de machine haalt. Zodoende heeft het vaatwerk tijd om af te koelen en krijgt u een beter droogresultaat.
- Het vaatwerk uit de vaatwasser halen



Het is normaal dat de vaatwasser van binnen nat is

Maak eerst de onderste mand leeg en daarna de bovenste. Zo voorkomt u dat water uit de bovenste mand op het vaatwerk in de onderste mand valt.

## WASPROGRAMMATABEL

DW60M6050\*\*/DW60M6051\*\*/DW60M6040\*\*/DW60M6031\*\*

Programma	Beschrijving van het wasprogramma	Duur van het programma (min)	Energieverbruik (kWh)	Waterverbruik (l)
Intensief	Voorwas (50 °C)	175	1,6	17,5
	Wassen (60 °C)			
	Spoelen			
	Spoelen			
	Spoelen (70 °C)			
	Drogen			
Intensief + Hygiëne	Voorwas (50 °C)	200	1,65	17,5
	Wassen (60 °C)			
	Spoelen			
	Spoelen			
	Spoelen (70 °C)			
	Drogen			
ECO	Voorwas	225	0,93	10,5
	Wassen (50 °C)			
	Spoelen (55 °C)			
	Drogen			
ECO + Hygiëne	Voorwas	235	1,1	10,5
	Wassen (50 °C)			
	Spoelen (60 °C)			
	Drogen			
Breekbaar	Voorwas	130	0,9	13
	Wassen (40 °C)			
	Spoelen			
	Spoelen (60 °C)			
	Drogen			
Fijn + Hygiëne	Voorwas	140	1,0	13
	Wassen (40 °C)			
	Spoelen			
	Spoelen (65 °C)			
	Drogen			

# Vaatwasprogramma's

Programma	Beschrijving van het wasprogramma	Duur van het programma (min)	Energieverbruik (kWh)	Waterverbruik (l)
Express	Voorwas (50 °C)	60	1,15	10
	Wassen (60 °C)			
	Spoelen (60 °C)			
	Drogen			
Express + Hygiëne	Voorwas (50 °C)	80	1,25	10
	Wassen (60 °C)			
	Spoelen (65 °C)			
	Drogen			
Snelwasprogramma (DW60M6050**/ DW60M6051**/ DW60M6031**)	Wassen (45 °C)	30	0,75	11
	Spoelen (50 °C)			
	Spoelen (55 °C)			
Automatisch	Voorwas (45 °C)	150	0,9-1,3	11-15
	Automatisch (45-55 °C)			
	Spoelen			
	Spoelen (65 °C)			
Drogen				
Voorwas	Voorwas	15	0,02	4



De programmaduur kan afwijken afhankelijk van de temperatuur en de druk van het toegevoerde water.



Snelwasprogramma: Doorlopend gebruik van het programma Snelwasprogramma voor een langere periode wordt niet aanbevolen. Dit kan de werking van de waterontharder schaden.



# Reiniging en onderhoud

## DE FILTERS SCHOONMAKEN

### Filtersysteem

Voor het gemak hebben we de afvoerpomp en het filtersysteem zodanig geplaatst dat deze eenvoudig kunnen worden bereikt vanuit de trommel. Het filtersysteem bestaat uit drie onderdelen: het hoofdfilter, het grove filter en het fijne filter.

1. **Hoofdfilter:** Voedsel- en vuildeeltjes die door dit filter worden opgevangen worden verpulverd door een speciale hogedrukspuit om de onderste sproeiarm en door de afvoer gespoeld.
2. **Grof filter:** Grotere stukken, zoals stukjes bot of glas die de afvoer zouden kunnen verstoppem, worden opgevangen door het grove filter. U kunt een voorwerp dat door dit filter is opgevangen verwijderen door de tabjes aan de bovenkant van dit filter samen te drukken en het filter uit te nemen.
3. **Fijn filter:** Dit filter houdt vuil en voedselresten vast in de machine zelf en voorkomt dat het tijdens het wasprogramma weer op het vaatwerk terecht komt.

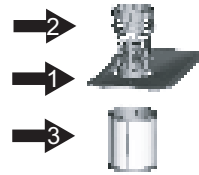

**⚠ BELANGRIJK:** Zet het fijne filter niet ondersteboven.

### Filter

Voor het beste resultaat is het nodig het filter schoon te maken. Het filter verwijdert voedseldeeltjes uit het waswater, waardoor het gedurende het wasprogramma kan worden gerecirculeerd. Daarom is het raadzaam de grotere voedseldeeltjes die door het filter zijn opgevangen na elke wasbeurt te verwijderen door het halfronde filter en de beker af te spoelen met stromend water. U kunt het filtersysteem verwijderen door het linksom te draaien en op te lichten. Het is raadzaam het volledige filtersysteem regelmatig schoon te maken.

U kunt het grove en fijne filter schoonmaken met een afwasborstel. Zet het volledige filtersysteem vervolgens terug in de vaatwasser. Zet het op zijn plaats, duw het naar beneden en draai het rechtsom.



Gebruik de vaatwasser nooit zonder de filters. Het onjuist terugplaatsen van het filter kan ten koste gaan van de prestaties van de machine en leiden tot schade aan vaatwerk en bestek.

**⚠ WAARSCHUWING:** Gebruik de vaatwasser nooit zonder de filters. Zorg ervoor dat u de filters tijdens het schoonmaken niet beschadigt. Anders kunnen de filters mogelijk hun werk niet meer naar behoren doen, met als mogelijk gevolg een slecht wasresultaat en schade aan de interne onderdelen.

# Reiniging en onderhoud

---

## DE SPROEIARMEN SCHOONMAKEN

---

Het is nodig de sproeiarmen regelmatig schoon te maken. De chemicaliën in hard water zouden de spuitgaatjes en lagers van de sproeiarm kunnen aantasten. U kunt de middelste sproeiarm verwijderen door de arm rechtsonder te draaien en uit te nemen. U kunt de onderste sproeiarm verwijderen door de sproeiarm omhoog te trekken. Was de armen in een warm sopje en maak de spuitgaatjes schoon met een zacht borsteltje. Spoel ze grondig af en plaats ze vervolgens terug.

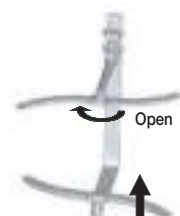

## DE DEUR SCHOONMAKEN

---

Gebruik voor het schoonmaken van de rand rond de deur alleen een zachte warme vochtige doek.

Gebruik geen schurende reinigingsmiddelen of schuursponsjes om de buitenkant van de machine schoon te maken. Dit zou krassen kunnen veroorzaken. Zelfs papieren doekjes kunnen krasjes op de buitenkant van de machine veroorzaken.

**⚠ WAARSCHUWING:** Gebruik geen schoonmaakspuit voor het schoonmaken van de deur. Dit zou schade aan het vergendelingsmechanisme en de elektrische onderdelen kunnen veroorzaken. Het is niet raadzaam schuurmiddelen of papieren doekjes te gebruiken in verband met het gevaar van beschadiging van het roestvrijstalen oppervlak.

## ONDERHOUD VAN DE VAATWASSER

---

Gebruik voor het schoonmaken van het bedieningspaneel een licht bevochtigde doek en maak het vervolgens goed droog.

Gebruik voor het schoonmaken van de buitenkant van de machine een goede schoonmaakwas voor huishoudelijke apparaten.

Gebruik geen scherpe voorwerpen, schuursponsjes of agressieve schoonmaakmiddelen voor het schoonmaken van enig onderdeel van de vaatwasser.

## BESCHERMING TEGEN BEVRIEZING

---

Als uw vaatwasser in de winter op een onverwarmde plaats wordt achtergelaten:

1. Sluit de vaatwasser af van de stroombron.
2. Schakel de watertoevoer uit en haal de wateraanvoerpijp los van de beveiligingsklep.
3. Laat het water uit de inlaatpijp en de veiligheidsklep lopen. (Vang het water op in een pan.)
4. Sluit de wateraanvoerpijp weer aan op de beveiligingsklep.
5. Verwijder het filter aan de onderkant van de trommel en neem het water in de trommel op met een spons.

## ONDERHOUD VAN UW VAATWASSER

---

- **Na elke wasbeurt**  
Schakel na elke wasbeurt de watertoevoer naar de machine uit en laat de deur een stukje open staan zodat vocht en geurtjes niet in de machine blijven hangen.
- **Stekker uit het stopcontact**  
Haal voordat u de machine schoonmaakt of onderhoud pleegt altijd de stekker uit het stopcontact.
- **Geen oplosmiddelen of schuurmiddelen**  
Gebruik voor het schoonmaken van de buitenkant en de rubberen onderdelen van de vaatwasser geen oplosmiddelen of schuurmiddelen. Gebruik uitsluitend een doek en een warm sopje. Gebruik voor het verwijderen van vlekken van het oppervlak aan de binnenkant een licht met water bevochtigde doek en wat witte azijn, of een speciaal schoonmaakproduct voor vaatwassers.
- **Wanneer u op vakantie gaat**  
Voor u op vakantie gaat is het raadzaam een wasbeurt te draaien met een lege vaatwasser en vervolgens de stekker uit het stopcontact te halen, de waterkraan dicht te draaien en de deur van de machine een stukje open te laten staan. Zo verlengt u de levensduur van de afdichting en voorkomt u het ontstaan van geurtjes in de machine.
- **De machine verplaatsen**  
Probeer de machine tijdens het verplaatsen in rechtopstaande stand te houden. Als het absoluut noodzakelijk is, kan de machine achterover worden gekanteld.
- **Afdichting**  
Een van de factoren die kunnen leiden tot het ontstaan van luchtjes in de vaatwasser is voedsel dat vast komt te zitten in de afdichting. U kunt dit voorkomen door de afdichting zo nu en dan schoon te maken met een vochtige spons.

# Uw vaatwasser installeren



## **WAARSCHUWING: Gevaar voor elektrische schokken**

Schakel de stroom uit voordat u de vaatwasser installeert.

Als u dat niet doet, bestaat het gevaar op elektrische schokken met mogelijk dodelijke afloop.



**BELANGRIJK:** De installatie van de pijpen en elektrische voorzieningen moet door deskundigen worden uitgevoerd.

## **Over de elektrische aansluiting**



**LET OP**, voor uw persoonlijke veiligheid:

GEBUIK GEEN VERLENGSNOER OF VERLOOPSTEKKER VOOR DEZE MACHINE.  
LAAT IN GEEN GEVAL DE AARDELEIDING WEG BIJ HET AANSLUITEN.

### Elektrische vereisten

- Een zekering van 220-240 V~, 50 Hz of aardlekschakelaar.
- Een aparte zekeringengroep voor uw vaatwasser.

## **Instructies voor aarding**



**Controleer of de machine naar behoren is geaard voordat u de machine gebruikt**



Deze machine moet worden geaard. In het geval van een storing of defect verlaagt aarding het risico van elektrische schokken door een weg van de minste weerstand te bieden voor elektrische stroom. Deze machine is voorzien van een kabel met een aardleiding en een stekker met randaarde. De stekker moet worden aangesloten op een geschikt stopcontact dat is geïnstalleerd en geaard in overeenstemming met alle plaatselijke wetten en voorschriften.



**WAARSCHUWING:** Onjuiste aansluiting van de aardleiding van de apparatuur kan leiden tot gevaar van elektrische schokken. Raadpleeg een bevoegde elektricien of servicemonteur als u niet zeker weet of de machine voldoende is geaard. Breng geen wijzigingen aan in de stekker die bij de machine is geleverd.

## **WATERTOEVOER EN AFVOER**

### **Koudwateraansluiting**

Sluit de koudwatertoevoerslang aan op een schroefdraadaansluiting (3/4 inch) en controleer of deze stevig vast zit.

Als de waterpijp nieuw is of lange tijd niet is gebruikt, laat u het water enige tijd lopen om te controleren of het water schoon. Deze voorzorgsmaatregel is noodzakelijk omdat anders het risico bestaat dat de waterinlaat verstopt raakt en de machine wordt beschadigd.



De meegeleverde watertoevoerslang is voorzien van een aqua-safe systeem. Vergewis u ervan dat de aqua-safe pijp van de waterslang is aangesloten op de waterkraan.



## Warmwateraansluiting

---

De watertoevoerleiding van de machine kan ook worden aangesloten op de warmwaterleiding van de woning (gecentraliseerd systeem, verwarmingssysteem), mits de temperatuur niet hoger is dan 60 °C. In dat geval wordt het wasprogramma verkort met circa 15 minuten en wordt de efficiëntie van het wasprogramma enigszins verlaagd. De aansluiting op de warmwaterleiding moet op dezelfde wijze worden gemaakt als de aansluiting op de koudwaterleiding.



### Plaatsing van de machine

Plaats de machine op de gewenste locatie. De achterzijde moet tegen de achterliggende wand rusten en de zijkanten moeten langs de aangrenzende kastjes of wand lopen. De vaatwasser is voorzien van wateraanvoer- en -afvoerslangen die aan de linkerkant en aan de rechterkant kunnen worden geplaatst, om de installatie te vergemakkelijken.

## Overtollig water uit de slangen laten lopen.

---

Als de gootsteen zich 1000 mm of meer boven de vloer bevindt, kunt het overtollige water uit de slangen niet direct in de gootsteen laten wegllopen. In dat geval moet u het overtollige water uit de slangen in een emmer of geschikte opvangbak laten lopen die lager dan de gootsteen wordt geplaatst.

## Wateruitlaat

---

Sluit de waterafvoerslang aan. De slang moet op de juiste wijze worden aangesloten om te voorkomen dat het water lekt.

Controleer dat de wateraanvoerslang niet is geknikt of dichtgeknepen.

## Verlengslang

---

Als het nodig is de afvoerslang te verlengen, moet u een afvoerslang gebruiken van dezelfde maat en kwaliteit. De slang mag niet meer dan 4 meter lang zijn; anders zou het schoonmaakresultaat van de vaatwasser kunnen worden verminderd.

## Aansluiting van de afvoerslang

---

De afvoer moet zich bevinden op een hoogte van ten minste 40 cm en ten hoogste 100 cm van de bodem van de vaatwasser. De waterafvoerslang moet worden vastgezet met een slangenklem.

## Aqua-safe

---

Het Aqua-safe systeem is een met een veiligheidsklep ter voorkoming van waterlekage. Als de waterinlaatslang op een zeker moment begint te lekken, sluit de veiligheidsklep de watertoevoer af. Als de watertoevoerslang of de veiligheidsklep is beschadigd, moet u deze verwijderen en vervangen.

U mag de aanvoerslang niet verlengen of verkorten.

# Uw vaatwasser installeren

## AANSLUITING VAN DE AFVOERSLANG

Steek de afvoerslang in een afvoerpijp met een minimum diameter van 4 cm of laat deze in de gootsteen lopen. Probeer buigen en samendrukken zoveel mogelijk te vermijden. Het hoogste punt van de slang moet zich bevinden op een hoogte tussen 40 en 100 cm. Het vrije uiteinde van de slang mag niet onder water staan, om het terugstromen van water te voorkomen.

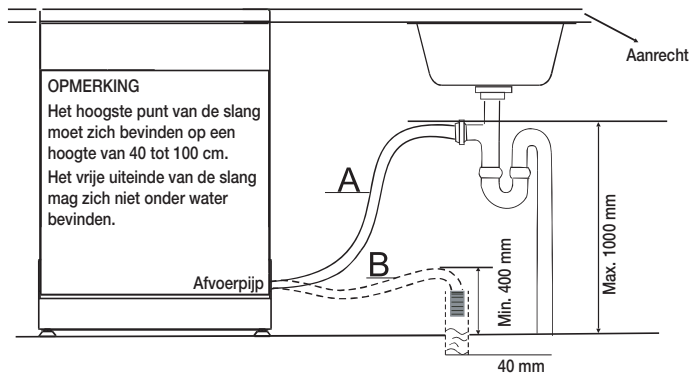

## PLAATSING VAN DE MACHINE

Plaats de machine op de gewenste locatie. De achterzijde moet tegen de achterliggende wand rusten en de zijkanalen moeten langs de aangrenzende kastjes of wanden lopen. De vaatwasser is voorzien van wateraanvoer- en -afvoerslangen die aan de linkerkant en aan de rechterkant kunnen worden geplaatst, om de installatie te vergemakkelijken.

### De machine recht zetten

Nadat de machine op zijn plaats is gezet, kan de hoogte van de vaatwasser worden aangepast door de poten verder in- of uit te draaien. De machine mag niet meer dan 2° hellen.

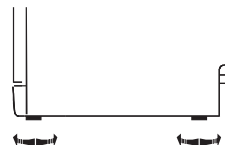

## DE VAATWASSER STARTEN

Controleer voordat u de vaatwasser start het volgende.

1. de vaatwasser staat stevig en vlak
2. de inlaatklep is open
3. er is geen lekkage bij de aansluitpunten van de leidingen
4. de kabel is stevig aangesloten
5. de stroomtoevoer is ingeschakeld
6. er zitten geen knopen in de invoer- en afvoerslangen
7. alle verpakkingsmaterialen en gedrukte materialen zijn uit de vaatwasser gehaald

**!** **BELANGRIJK:** Bewaar deze gebruiksaanwijzing na installatie op een veilige plaats. Deze handleiding bevat nuttige informatie voor de gebruiker.

# Installatie van de vaatwasser

## ONDERBOUW, HALF-INBOUW, VOLLEDIG INBOUW

Zorg ervoor dat de installateur deze instructies nauwkeurig opvolgt, zodat uw nieuwe vaatwasser correct werkt en u geen risico loopt op letsel bij het doen van de vaat.



### Nieuwe installatie

Als de vaatwasser nieuw wordt geïnstalleerd, moeten de meeste installatiewerkzaamheden worden uitgevoerd voordat dat vaatwasser wordt geplaatst.

### Vervanging

Als er een oude vaatwasser wordt vervangen, moet u controleren of de aansluitingen van de huidige vaatwasser compatibel zijn met de nieuwe vaatwasser. Vervang indien nodig de bestaande aansluitingen.

## STAP 1. DE BESTE LOCATIE VOOR DE VAATWASSER SELECTEREN

-  De beste plaats voor installatie van de vaatwasser is in de buurt van de bestaande inlaat- en afvoerslangen en de bestaande stroomkabel.
-  Kies een plaats naar een aanrechtkastje om de afvoerslangen van de vaatwasser eenvoudig te kunnen aansluiten.
  1. Kies een plaats in de buurt van een wasbak om de inlaat- en afvoerslangen eenvoudiger te kunnen aansluiten.
  2. Minder dan 5 mm tussen de bovenkant van de vaatwasser en het kastje en de buitendeur die is uitgelijnd met het kastje.

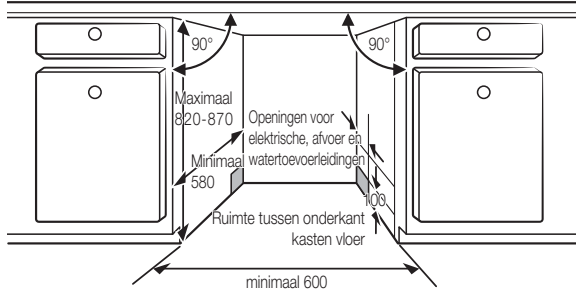

3. Als de vaatwasser in de hoek van het kastje wordt geplaatst, moet enige ruimte beschikbaar zijn wanneer de deur is geopend.

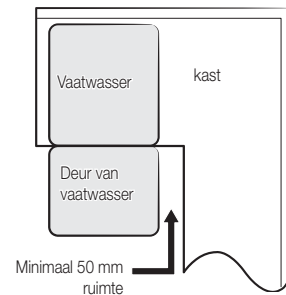

-  Afhankelijk van waar het stopcontact zich bevindt, moet u mogelijk ook een gat in de zijkant van het kastje aan de andere kant boren.

# Installatie van de vaatwasser

## STAP 2. DE WATERTOEVOER EN DE ELEKTRISCHE VEREISTEN CONTROLEREN



- De waterdruk moet tussen de 0,04 en 1,0 MPa liggen.
- Gebruik alleen koud water. Zorg ervoor dat de watertemperatuur nooit hoger is dan 60 °C.
- Gebruik geen warm water. Anders werkt het product mogelijk niet goed.



- Gebruik een nominaal vermogen van 220-240 V~, 50 Hz.
- Zorg ervoor dat de stekker van het netsnoer zich niet in het stopcontact bevindt wanneer u het product installeert.
- Gebruik een stopcontact met een maximaal toegestane stroomsterkte van 16 A. (De maximale stroomsterkte voor de vaatwasser is 11 A.)
- Wanneer u de vaatwasser aansluit op de netvoeding, moet ervoor zorgen dat de stroomvoorziening beschikt over:
  - Een zekering van 220-240 V~, 50 Hz of aardlekschakelaar.
  - Een aparte zekeringengroep voor uw vaatwasser.
- Controleer na de installatie of het netsnoer niet wordt geknikt of is beschadigd.
- Zorg ervoor dat de watertoevoerkraan is dichtgedraaid voordat u de vaatwasser aansluit op de waterleiding.
- Dicht de waterleidingaansluitingen af met teflontape of een afdichtmiddel om waterlekage te voorkomen.

## STAP 3. HET MAATPANEEL PREPAREREN (VOOR VOLLEDIG OF HALF INGEBOUWDE VAATWASSER)

Het maatpaneel moet worden verwerkt in overeenstemming met de aangegeven afmetingen.

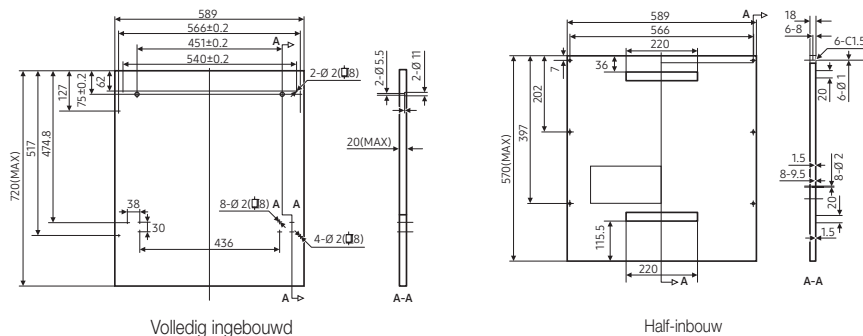



## Volledig ingebouwd

1. Breng de hoek aan in het houten maatpaneel en plaats de haak in de sleuf van de buitendeur van de vaatwasser.
2. Zet het paneel na plaatsing vast op de buitendeur met schroeven en bouten.

**⚠ LET OP:** Gebruik een maatpaneel van 3 tot 7 kg.

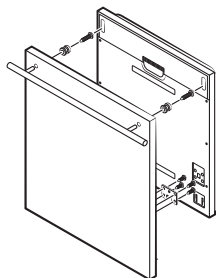

Vier korte schroeven weghalen.

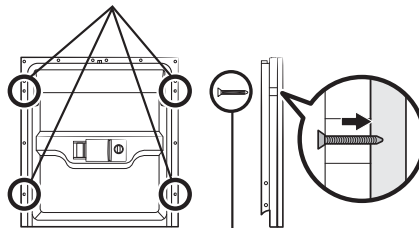

Vier lange schroeven aanbrengen.

## Half-inbouw

1. Haal de bevestigingsstrook A en B van elkaar, breng strook A aan op het maatpaneel en viitstrook B op de buitendeur van de vaatwasser.
2. Zet het paneel na plaatsing vast op de buitendeur met schroeven en bouten.

**⚠ LET OP:** Gebruik een maatpaneel van 3 tot 6 kg.

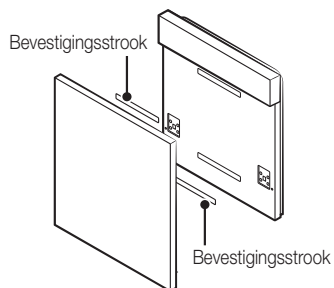

Vier korte schroeven weghalen.

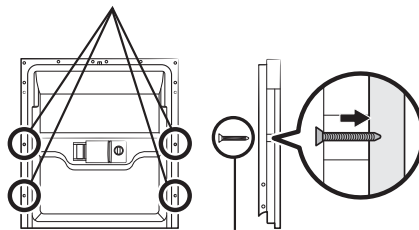

Vier lange schroeven aanbrengen.

# Installatie van de vaatwasser

---

## STAP 4. DE SPANNING VAN DE DEURVEER INSTELLEN (VOOR VOLLEDIG OF HALF INGEBOUWDE VAATWASSER)

---

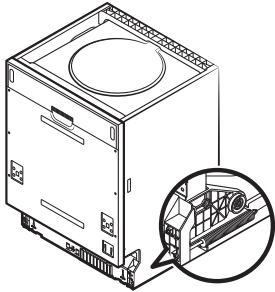

1. De deurveren van de buitendeur zijn in de fabriek ingesteld op de juiste spanning. Als houten maatpaneel zijn aangebracht, moet u de spanning van de deurveren aanpassen. Draai de stelschroef om de stalen kabel aan te halen of te laten vieren.
2. De veerspanning is correct wanneer de deur in volledig geopende stand horizontaal blijft staan, maar sluit wanneer deze licht met de vinger wordt opgetild.

## STAP 5. INSTALLATIE VAN DE VAATWASSER

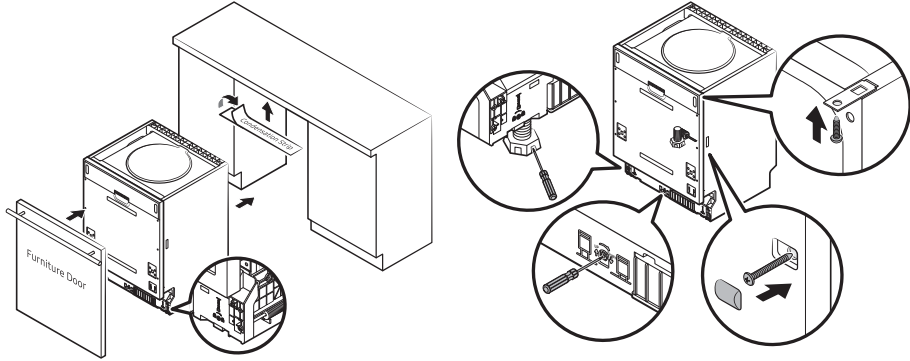

1. Bevestig de kastdeur aan de buitendeur van de vaatwasser met behulp van de meegeleverde beugels. Raadpleeg het sjabloon voor de plaatsing van de beugels. (voor volledig of half ingebouwde vaatwasser)
2. Pas de spanning van de deurveren aan met een inbusleutel door rechtsom te draaien om de deurveren links en rechts aan te halen. Als u dit nalaat, zou de deur van de vaatwasser kunnen worden beschadigd. (voor volledig of half ingebouwde vaatwasser)
3. Sluit de inlaatslang aan op de koudwatervoorziening.
4. Sluit de afvoerslang aan. Raadpleeg de diagram.
5. Sluit het netsnoer aan.
6. Breng de condensatiestrook aan onder het werkblad van het kastje. Zorg ervoor dat de condensatiestrook gelijk loopt met de rand van het werkblad.
7. Zet de vaatwasser op zijn plaats.
8. Zet de vaatwasser waterpas. Het voetje aan de achterkant kan aan de voorzijde van de vaatwasser worden ingesteld door de inbusbout in het middel van de basis met een inbusleutel te verdraaien. De voetjes aan de voorzijde kunt u instellen met een platte schroevendraaier totdat de vaatwasser waterpas staat.
9. De vaatwasser moet op zijn plaats worden vastgezet. Dit kan op twee manieren:
  - A. Normaal werkblad: Steek de installatiehaak in de sleuf in het zijpaneel en zet het met de houtschroeven vast aan het werkblad.
  - B. Marmere of granieten werkblad: Zet de zijkant vast met een schroef.

# Installatie van de vaatwasser

## STAP 6. DE VAATWASSER WATERPAS ZETTEN

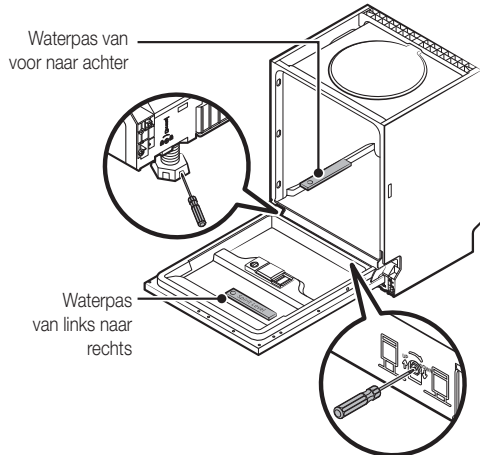

De vaatwasser moet waterpas staan voor een goede werking van de rekken en goede afwasprestaties.

1. Zet een waterpas op de deur en op het rek in de trommel, zoals aangegeven, om te controleren of de vaatwasser waterpas staat.
2. Zorg ervoor dat de vaatwasser waterpas staat door de drie instelbare poten afzonderlijk in te stellen.
3. Let tijdens het waterpas zetten van de vaatwasser op dat deze niet omvalt.

 Als het pootje niet hoog genoeg is, kunt u extra voetjes gebruiken.

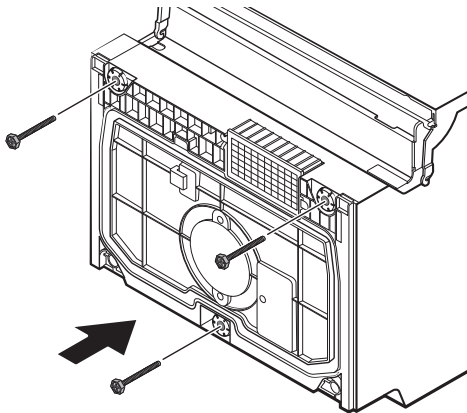

# Problemen oplossen

De fabrikant brengt voortdurend verbeteringen in haar producten aan. Het is mogelijk dat deze zonder voorafgaande kennisgeving wijzigingen aanbrengt in de machine.

## VOORDAT U DE TECHNISCHE DIENST BELT

PROBLEEM	MOGELIJKE OORZAAK	WAT U KUNT DOEN
Vaatwasser werk niet	<ul style="list-style-type: none"> <li>Zekering gesprongen of aardlekschakelaar geactiveerd.</li> </ul>	<ul style="list-style-type: none"> <li>Vervang de zekering of reset de aardlekschakelaar. Verwijder andere apparaten die zich op dezelfde groep bevinden als de vaatwasser.</li> </ul>
	<ul style="list-style-type: none"> <li>Geen stroomtoevoer.</li> </ul>	<ul style="list-style-type: none"> <li>Controleer of de vaatwasser is ingeschakeld en de deur goed is gesloten. Controleer of de stekker van de stroomkabel goed in het stopcontact zit.</li> </ul>
	<ul style="list-style-type: none"> <li>Lage waterdruk.</li> </ul>	<ul style="list-style-type: none"> <li>Controleer of de watertoevoer goed is aangesloten en de kraan is opengedraaid.</li> </ul>
Afvoerpomp stopt niet	<ul style="list-style-type: none"> <li>Overstroming.</li> </ul>	<ul style="list-style-type: none"> <li>Het systeem is zo ontworpen dat het overstroming detecteert. In dat geval wordt de circulatiepomp uitgeschakeld en wordt de afvoerpomp ingeschakeld.</li> </ul>
Lawaai	<ul style="list-style-type: none"> <li>Het is normaal dat wat geluiden hoorbaar zijn.</li> </ul>	<ul style="list-style-type: none"> <li>Geluid van het verpulveren van voedselresten en van het openen van het vaatwasmiddelbakje.</li> </ul>
	<ul style="list-style-type: none"> <li>Bestek staat niet stevig in het mandje of iets kleins is in het mandje gevallen.</li> </ul>	<ul style="list-style-type: none"> <li>Zorg ervoor dat alles goed vast staat in de vaatwasser.</li> </ul>
	<ul style="list-style-type: none"> <li>Motorgeluid.</li> </ul>	<ul style="list-style-type: none"> <li>Vaatwasser is niet regelmatig gebruikt. Als u de vaatwasser niet vaak gebruikt, is het raadzaam de vaatwasser eenmaal per week te vullen en leeg te pompen. Dit helpt te voorkomen dat de afdichting uitdroogt.</li> </ul>
Schuim in de trommel	<ul style="list-style-type: none"> <li>Ongeschikt vaatwasmiddel.</li> </ul>	<ul style="list-style-type: none"> <li>Gebruik alleen speciaal vaatwasmiddel voor vaatwasmachines om schuimvorming te voorkomen.</li> <li>Open in dit geval de vaatwasser en laat het schuim verdampen.</li> <li>Doe 4 liter (1 gallon) koud water in de trommel. Sluit en vergrendel de vaatwasser en start het spoelprogramma om het water weg te pompen. Zo nodig herhalen.</li> </ul>
	<ul style="list-style-type: none"> <li>Gemorst spoelmiddel.</li> </ul>	<ul style="list-style-type: none"> <li>Neem gemorst spoelmiddel altijd onmiddellijk op.</li> </ul>
Vlekken op de binnenkant van de trommel	<ul style="list-style-type: none"> <li>Er is vaatwasmiddel met kleurstoffen gebruikt.</li> </ul>	<ul style="list-style-type: none"> <li>Gebruik vaatwasmiddel zonder kleurstoffen.</li> </ul>
Vaatwerk niet droog	<ul style="list-style-type: none"> <li>Bakje met spoelmiddel leeg.</li> </ul>	<ul style="list-style-type: none"> <li>Vul het spoelmiddelbakje.</li> </ul>
Vaatwerk en bestek niet schoon	<ul style="list-style-type: none"> <li>Verkeerd programma.</li> </ul>	<ul style="list-style-type: none"> <li>Selecteer een meer intensief vaatwasprogramma.</li> </ul>
	<ul style="list-style-type: none"> <li>Onjuiste schikking van het vaatwerk.</li> </ul>	<ul style="list-style-type: none"> <li>Zorg ervoor dat de beweging van het vaatwasmiddelbakje en de sproeiarmen niet wordt belemmerd door groot vaatwerk.</li> </ul>

# Problemen oplossen

PROBLEEM	MOGELIJKE OORZAAK	WAT U KUNT DOEN
Vlekken en aanslag op glazen en bestek	<ol style="list-style-type: none"> <li>1. Extreem hard water.</li> <li>2. Lage aanvoertemperatuur.</li> <li>3. Overlading van de vaatwasser.</li> <li>4. Onjuiste schikking van het vaatwerk.</li> <li>5. Oud of vochtig vaatwaspoeder.</li> <li>6. Spoelmiddelbakje leeg.</li> <li>7. Onjuiste dosering vaatwasmiddel.</li> </ol>	<p>Vlekken verwijderen van glaswerk:</p> <ol style="list-style-type: none"> <li>1. Haal alle metalen bestek uit de vaatwasser.</li> <li>2. Voeg geen vaatwasmiddel toe.</li> <li>3. Kies het langste wasprogramma.</li> <li>4. Start de vaatwasser en laat deze 18 tot 22 minuten lopen. Het hoofdwasprogramma is dan begonnen.</li> <li>5. Open de deur en giet 2 kopjes witte azijn onderin de vaatwasser.</li> <li>6. Sluit de deur en laat de vaatwasser het programma voltooien. Als de azijn niet werkt: Herhaal de bovenstaande procedure, maar gebruik 1/4 kopje (60 ml) citroenzuur in plaats van azijn.</li> </ol>
Zweem op glaswaren	<ul style="list-style-type: none"> <li>• Combinatie van zacht water en te veel vaatwasmiddel.</li> </ul>	<ul style="list-style-type: none"> <li>• Gebruik minder vaatwasmiddel als u zacht water hebt en selecteer het kortste wasprogramma voor het wassen van glaswaren.</li> </ul>
Gele of bruine aanslag op binnenoppervlakken	<ul style="list-style-type: none"> <li>• Thee of koffievlekken.</li> </ul>	<ul style="list-style-type: none"> <li>• Gebruik een oplossing van een half kopje bleekmiddel en drie kopjes warm water om de vlekken met de hand te verwijderen.</li> </ul> <p><b>⚠ WAARSCHUWING:</b> Wacht na een wasbeurt 20 minuten om de verwarmingselementen af te laten koelen alvorens u de binnenkant schoonmaakt. Het niet navolgen van deze instructie kan brandwonden tot gevolg hebben.</p>
	<ul style="list-style-type: none"> <li>• IJzerdeeltjes in het water kunnen aanslag veroorzaken.</li> </ul>	<ul style="list-style-type: none"> <li>• In dat geval moet u een wateronthardingsspecialist bellen voor een speciaal filter.</li> </ul>
Witte aanslag aan de binnenkant	<ul style="list-style-type: none"> <li>• Mineralen in hard water.</li> </ul>	<ul style="list-style-type: none"> <li>• Reinig de binnenkant met een vochtige spons met vaatwasmiddel en gebruik rubberen handschoenen. Gebruik nooit een andere reinigingsmiddel van wasmiddel voor vaatwasmachines om het risico van schuimvorming te vermijden.</li> </ul>
Deksel van vaatwasmiddelbakje klikt niet vast	<ul style="list-style-type: none"> <li>• Knop staat niet in de stand UIT.</li> </ul>	<ul style="list-style-type: none"> <li>• Zet de knop in de stand UIT en schuif de pal in de deur naar links.</li> </ul>
Vaatwasmiddel achtergebleven in vaatwasmiddelbakje	<ul style="list-style-type: none"> <li>• Vaatwasmiddelbakje geblokkeerd door vaatwerk.</li> </ul>	<ul style="list-style-type: none"> <li>• Schik het vaatwerk op de juiste wijze.</li> </ul>
Stoom	<ul style="list-style-type: none"> <li>• Normaal verschijnsel.</li> </ul>	<ul style="list-style-type: none"> <li>• Tijdens het drogen en het wegpompen van het water kan wat stoom naar buiten komen door de opening naast de deurvergrendeling.</li> </ul>
Zwarte of grijze vlekken op vaatwerk	<ul style="list-style-type: none"> <li>• Aluminium bestek is tegen het vaatwerk aan gekomen.</li> </ul>	<ul style="list-style-type: none"> <li>• Verwijder de vlekken met een mild schuurmiddel.</li> </ul>
Achtergebleven water onderin de trommel	<ul style="list-style-type: none"> <li>• Dit is normaal.</li> </ul>	<ul style="list-style-type: none"> <li>• Een kleine hoeveelheid schoon water rond de uitlaat van de trommel zorg ervoor dat het afdichting niet uitdroogt.</li> </ul>

PROBLEEM	MOGELIJKE OORZAAK	WAT U KUNT DOEN
Vaatwasser lekt	<ul style="list-style-type: none"> <li>Dispenser overvol of spoelmiddel gemorst.</li> </ul>	<ul style="list-style-type: none"> <li>Zorg ervoor dat u niet te veel spoelmiddel in het bakje doet. Gemorst spoelmiddel kan ertoe leiden dat teveel spoelmiddel wordt gebruikt en dat de machine overloopt. Verwijder eventueel gemorst spoelmiddel met een vochtige doek.</li> </ul>
	<ul style="list-style-type: none"> <li>Vaatwasser staat niet recht.</li> </ul>	<ul style="list-style-type: none"> <li>Zorg ervoor dat de vaatwasser recht staat.</li> </ul>
Toetsen werken niet terwijl de machine aan staat	<ul style="list-style-type: none"> <li>Deur staat open.</li> </ul>	<ul style="list-style-type: none"> <li>Wanneer de deur open staat, werkt alleen de toets <b>Power (Aan/Uit)</b>. Sluit de deur en druk op de gewenste toets.</li> </ul>
	<ul style="list-style-type: none"> <li>Bedieningsvergrendeling functie is geselecteerd.</li> </ul>	<ul style="list-style-type: none"> <li>Wanneer de functie Bedieningsvergrendeling is geactiveerd, reageren de toetsen niet. U kunt deze functie ontgrendelen door de toets <b>Bedieningsvergrendeling</b> gedurende drie (3) seconden ingedrukt te houden. De functie Bedieningsvergrendeling wordt ook uitgeschakeld wanneer u de stekker even uit het stopcontact haalt.</li> </ul>



Het wasresultaat kan zijn veroorzaakt door een probleem met de stroomvoorziening. Probeer een ander programma voordat u de technische dienst belt.

# Problemen oplossen

## FOUTCODES

Als een fout optreedt wordt mogelijk een foutcode weergegeven ter informatie:

Code	Betekenis	Mogelijke oorzaken
<b>4C</b>	Probleem met de watertoevoer	Kraan niet geopend, waterinlaat belemmerd of waterdruk te laag
<b>LC</b>	Lekkage	Lekkage bij een onderdeel van de vaatwasser.
<b>HC</b>	De benodigde temperatuur wordt niet bereikt	Storing aan het verwarmingselement
<b>PC</b>	Storing aan verdeelklep	Storing aan verdeelklep
<b>AC</b>	Storing in de communicatie tussen de hoofdprintplaat en een secundaire printplaat	Open schakeling of draadbreek in de communicatieschakeling
<b>bC2</b>	Knop lang ingedrukt	Knop 30 seconden ingedrukt



**WAARSCHUWING:** Draai als de machine overloopt eerst de kraan dicht en bel daarna pas de technische dienst. Als zich water in de opvangbak bevindt als gevolg van overvullen of een klein lek, moet het water worden verwijderd alvorens u de vaatwasser opnieuw start.



# Bijlage

## SPECIFICATIES

Model	DW6•M605•F* DW6•M604•F*	DW6•M605•U* DW6•M604•U*	DW6•M605•SS DW6•M604•SS DW60M6031SS	DW6•M605•BB DW6•M604•BB DW60M6031BB	
Type	Vrijstaand	Onderbouw	Half-inbouw	Volledig ingebouwd	
Aan/uit	220-240 V~, 50 Hz				
Waterdruk	0,04-1,0 MPa				
Nominaal opgenomen vermogen	1760-2100 W				
Warmwateraansluiting	Max 60 °C				
Type droger	Condensdroger				
Type wasautomaat	Roterende sproeiarm				
Afmetingen (Breedte X Diepte X Hoogte)	598 x 600 x 845 mm	598 x 570 x 815 mm		598 x 550 x 815 mm	
Wascapaciteit	DW6•M605* DW60M6031	Couverts voor 14 personen			
	DW6•M604*	Couverts voor 13 personen			
Gewicht (netto)	DW6•M605* DW60M6031	52	44	43,5	43
	DW6•M604*	50	43	42,5	42

# Bijlage

## AFMETINGEN VAN DE MACHINE

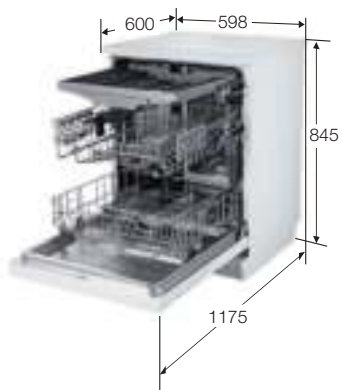

DW60M6050FS/DW60M6050FW  
DW60M6040FS/DW60M6040FW

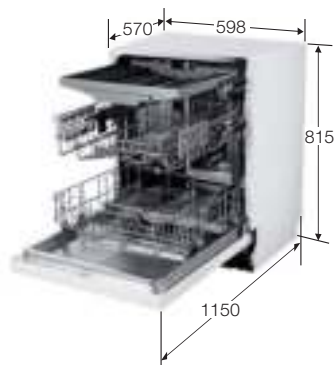

DW60M6050US/DW60M6050UW  
DW60M6051US/DW60M6051UW  
DW60M6040US/DW60M6040UW  
DW60M6050SS/DW60M6040SS  
DW60M6031SS

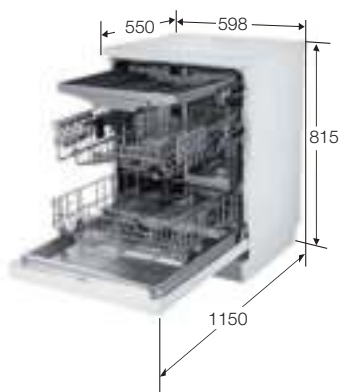

DW60M6050BB/DW60M6040BB  
DW60M6031BB

# Voor standaardtest

## DW60M6050\*\*/DW60M6051\*\*/DW60M6031\*\*



De onderstaande diagrammen laten zien hoe het vaatwerk in de manden moet worden geplaatst conform de Europese normen.

- Wascapaciteit: Couvert voor 14 personen
- Testnorm: EN 60436
- Positie van bovenste mand: lagere positie
- Wasprogramma: Eco
- Aanvullende opties: Geen
- Spoelmiddelinstelling: 5
- Instelling waterontharder: H3
- Dosering van standaard vaatwasmiddel: hoofdwass 22 g
- Zie de onderstaande figuur voor de schikking van het vaatwerk

<Bovenste mand>

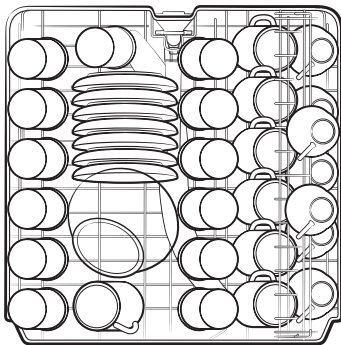

<Onderste mand>

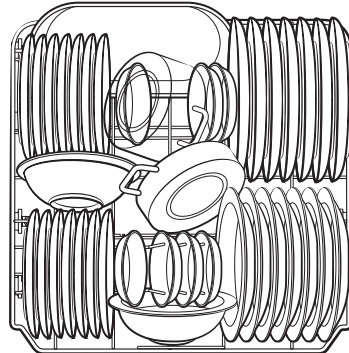

<Bestekmand>

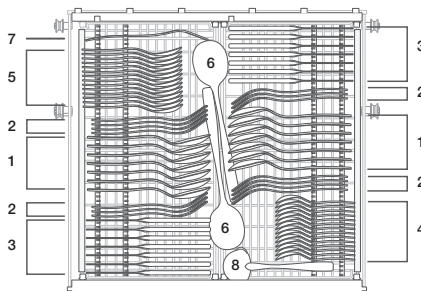

1	Soeplepels	
2	Vorken	
3	Messen	
4	Theelepels	
5	Dessertlepels	
6	Serveelepels	
7	Serveevorken	
8	Juslepels	

# Voor standaardtest

## DW60M6040\*\*



De onderstaande diagrammen laten zien hoe het vaatwerk in de manden moet worden geplaatst conform de Europese normen.

- Wascapaciteit: Couvert voor 13 personen
- Testnorm: EN 60436
- Positie van bovenste mand: lagere positie
- Wasprogramma: Eco
- Aanvullende opties: Geen
- Spoelmiddelinstelling: 5
- Instelling waterontharder: H3
- Dosering van standaard vaatwasmiddel: hoofdwass 21 g
- Zie de onderstaande figuur voor de schikking van het vaatwerk

<Bovenste mand>

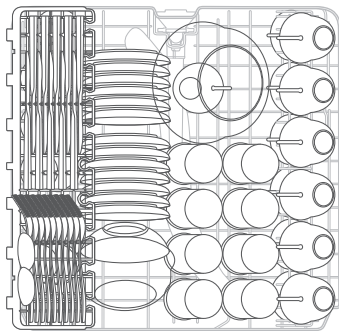

<Onderste mand>

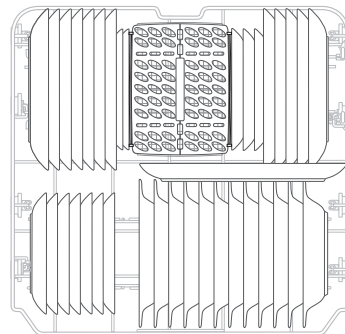

<Bestekmand>

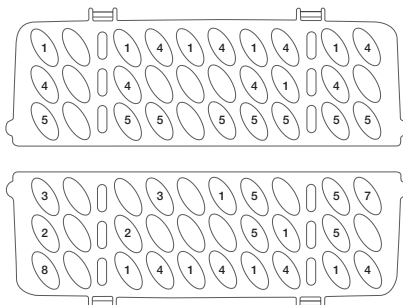

1	Soeplepels	
2	Vorken	
3	Messen	
4	Theelepels	
5	Dessertlepels	
6	Serveerlepels	
7	Serveervorken	
8	Juslepels	

# Terminologie voor vaatwasser

1. Circulatiemotor	Motor die het water dat achterblijft op de bodem van de vaatwasser opzuigt en water onder hoge druk door de interne waterleidingen naar de spuitgaten aan de boven- en onderkant voert.
2. Afvoerpomp	Pomp die het vuile water tijdens het wasprogramma afvoert uit de vaatwasser.
3. Verwarming	De verwarming bevindt zich op de waterleidingen in de vaatwasser. Het stromende water wordt opgewarmd voor een efficiënter wasresultaat.
4. Stroommeter	Meet de hoeveelheid water door het tellen van de pulsen van het IC naast de inlaatklep.
5. Verdelers	Bevindt zich aan het einde van de opvangbak in de vaatwasser. Deze schakelt de waterstroom naar het onderste gedeelte van de vaatwasser aan of uit. (Dit onderdeel wordt niet gebruikt in dit model)
6. Dispenser	Lade waar het vaatwasmiddel en spoelmiddel worden bewaard zodat ze kunnen worden gebruikt voor de vaatwasser. De dispenser zorgt voor de automatische toevoer van was- en spoelmiddel naar de trommel van de vaatwasser op het moment dat deze nodig zijn.
7. Trommel	Interne trommel van roestvrijstaal die het basisraamwerk van de vaatwasser vormt.
8. Opvangbak	Plaats in de vaatwasser waar het water wordt opgevangen. Het ingespoten water wordt niet opgevangen nadat het in de machine is gebruikt. De opvangbak is verbonden met de circulatiemotor en de afvoerpomp.
9. Trommelfront	Interne constructie van roestvrijstaal die de binnenkant van de voordeur vormt.
10. Basis	Kunststof onderdeel dat het raamwerk van de basis van de machine vormt.
11. Manden	Het boven- en onderrek waar het vaatwerk kan worden geplaatst.
12. Middelste/Onderste spuitgaten	Wassen het vaatwerk door het toegevoerde water onder hoge druk via de waterleidingen roterend in de machine te spuiten.
13. Drukklep	Passage die de luchtdruk aanpast door de druk van de in de machine, die tijdens de was- en spoelcyclus uitzet door de hoge temperatuur, regelt door middel van een verbinding met de luchtdruk buiten de machine.
14. Deurschakelaar	Detecteert of de deur van de vaatwasser geopend of gesloten is. Als de deur geopend wordt tijdens een wasprogramma, wordt het wasprogramma onderbroken.

# Opmerking

---

# Opmerking

---

## VRAGEN OF OPMERKINGEN?

LAND	RUFEN SIE UNS AN	ODER BESUCHEN SIE UNS ONLINE UNTER
AUSTRIA	0800 72 67 864 (0800-SAMSUNG)	<a href="http://www.samsung.com/at/support">www.samsung.com/at/support</a>
BELGIUM	02-201-24-18	<a href="http://www.samsung.com/be/support">www.samsung.com/be/support</a> (Dutch) <a href="http://www.samsung.com/be_fr/support">www.samsung.com/be_fr/support</a> (French)
DENMARK	707 019 70	<a href="http://www.samsung.com/dk/support">www.samsung.com/dk/support</a>
FINLAND	030-6227 515	<a href="http://www.samsung.com/fi/support">www.samsung.com/fi/support</a>
FRANCE	01 48 63 00 00	<a href="http://www.samsung.com/fr/support">www.samsung.com/fr/support</a>
GERMANY	06196 77 555 77	<a href="http://www.samsung.com/de/support">www.samsung.com/de/support</a>
ITALIA	800-SAMSUNG (800.7267864)	<a href="http://www.samsung.com/it/support">www.samsung.com/it/support</a>
CYPRUS	8009 4000 only from landline, toll free	<a href="http://www.samsung.com/gr/support">www.samsung.com/gr/support</a>
GREECE	80111-SAMSUNG (80111 726 7864) only from land line (+30) 210 6897691 from mobile and land line	<a href="http://www.samsung.com/gr/support">www.samsung.com/gr/support</a>
LUXEMBURG	261 03 710	<a href="http://www.samsung.com/be_fr/support">www.samsung.com/be_fr/support</a>
NETHERLANDS	088 90 90 100	<a href="http://www.samsung.com/nl/support">www.samsung.com/nl/support</a>
NORWAY	21629099	<a href="http://www.samsung.com/no/support">www.samsung.com/no/support</a>
PORTUGAL	808 207 267	<a href="http://www.samsung.com/pt/support">www.samsung.com/pt/support</a>
SPAIN	91 175 00 15	<a href="http://www.samsung.com/es/support">www.samsung.com/es/support</a>
SWEDEN	0771-400 300	<a href="http://www.samsung.com/se/support">www.samsung.com/se/support</a>
SWITZERLAND	0800 726 786	<a href="http://www.samsung.com/ch/support">www.samsung.com/ch/support</a> (German) <a href="http://www.samsung.com/ch_fr/support">www.samsung.com/ch_fr/support</a> (French)
UK	0333 000 0333	<a href="http://www.samsung.com/uk/support">www.samsung.com/uk/support</a>
IRELAND (EIRE)	0818 717100	<a href="http://www.samsung.com/ie/support">www.samsung.com/ie/support</a>