



Koelkast

Gebruiksaanwijzing

BRB2601*/BRB2600*

SEBN

Inbouwapparaat

SAMSUNG

Inhoud

Veiligheidsinformatie	3
Belangrijke veiligheidssymbolen en voorzorgsmaatregelen:	5
Belangrijke waarschuwingssymbolen voor transport en op locatie	6
Belangrijke waarschuwingen met betrekking tot de installatie	6
Let op bij de installatie	11
Belangrijke waarschuwingen met betrekking tot het gebruik	12
Let op bij het gebruik	18
Waarschuwingen voor het schoonmaken	21
Belangrijke waarschuwingen met betrekking tot het verwijderen	23
Aanvullende tips voor correct gebruik	24
Tips voor energiebesparing	25
Dit apparaat is bedoeld om te worden gebruikt in huishoudens en soortgelijke toepassingen, zoals	26
Instructies over de AEEA-richtlijn	27
Installatie	28
Overzicht van de koelkast	28
Stapsgewijze installatie	30
Bediening	42
Functietoetsen	42
Samsung Smart Home (alleen van toepassing voor bepaalde modellen)	47
Informatie over het bewaren van etenswaren	49
Onderhoud	51
Behandeling en onderhoud	51
Reinigen	53
Vervanging	53
Problemen oplossen	54
Algemeen	54
Hoort u een abnormaal geluid uit de koelkast?	56
Samsung Smart Home (alleen van toepassing voor bepaalde modellen)	58

Veiligheidsinformatie

- Lees deze handleiding aandachtig door voordat u uw nieuwe Samsung-koelkast in gebruik neemt, zodat u weet hoe u op veilige en efficiënte wijze gebruikmaakt van de mogelijkheden en functies van uw nieuwe apparaat.
- Dit apparaat is niet bedoeld voor personen (waaronder kinderen) met een verminderd fysiek, zintuiglijk of mentaal vermogen of met onvoldoende ervaring en kennis, tenzij ze onder toezicht staan of instructies hebben gekregen met betrekking tot het gebruik van het apparaat van een persoon die verantwoordelijk is voor hun veiligheid.
- Dit apparaat kan door kinderen vanaf 8 jaar en door personen met een verminderd fysiek, zintuiglijk of mentaal vermogen of gebrek aan ervaring en kennis worden gebruikt. In dat geval dient er toezicht te zijn of dienen aan deze personen instructies te zijn gegeven omtrent veilig gebruik van het apparaat en moeten deze personen begrijpen welke gevaren het gebruik met zich meebrengt. Kinderen mogen niet met het apparaat spelen. Reiniging en gebruikersonderhoud mogen niet zonder toezicht door kinderen worden uitgevoerd.
- In de waarschuwingen en veiligheidsvoorschriften in deze handleiding worden niet alle mogelijke omstandigheden en situaties besproken.
Het is uw verantwoordelijkheid om uw gezonde verstand te gebruiken en voorzichtig te zijn bij het installeren, onderhouden en bedienen van uw apparaat.

Veiligheidsinformatie

- Aangezien deze gebruiksinstructies gelden voor meerdere modellen, kunnen de eigenschappen van de koelkast verschillen van de beschrijving in deze handleiding. Als u vragen of opmerkingen hebt, dient u contact op te nemen met het dichtstbijzijnde servicecentrum. U kunt ook hulp en informatie online verkrijgen op www.samsung.com.
- Als u het vormen van een brandbaar gas-luchtmengsel wilt vermijden bij een lek in het koelcircuit, dient u rekening te houden met de grootte van de ruimte waarin het apparaat staat en met de hoeveelheid koelmiddel die wordt gebruikt.
- Zet nooit een apparaat aan dat tekenen van schade vertoont. Neem bij twijfel contact op met uw dealer. De ruimte moet 1 m³ groot zijn voor elke 8 g aan R-600a-koelmiddel binnen in het apparaat. De hoeveelheid koelmiddel in uw specifieke apparaat wordt aangegeven op het identificatieplaatje binnen in het apparaat.
- Als er koelmiddel uit de leidingen spuit, kan dit ontbranden of oogletsel veroorzaken. Als er koelmiddel uit de leiding lekt, dient u open vuur te vermijden, verwijdert u alle ontvlambare items uit de buurt van het product en moet u de ruimte meteen ventileren.
 - Als u dit niet doet, kan dit leiden tot brand of een explosie.
- Het is voor iedereen die geen bevoegd onderhoudsmonteur is gevaarlijk om onderhoud aan dit apparaat uit te voeren.
- Bewaar in dit apparaat geen explosieve stoffen zoals spuitbussen met een brandbaar drijfgas.



Waarschuwing; brandgevaar/brandbare materialen

Belangrijke veiligheidssymbolen en voorzorgsmaatregelen:

Volg alle veiligheidsinstructies in deze handleiding. In deze handleiding worden de volgende veiligheidssymbolen gebruikt.

WAARSCHUWING

Risico's of onveilige situaties die kunnen leiden tot **ernstig lichamelijk letsel, materiële schade en/of de dood.**

LET OP

Risico's of onveilige situaties die kunnen leiden tot **ernstig lichamelijk letsel en/of schade aan eigendommen.**

OPMERKING

Nuttige informatie voor gebruikers voor begrip en profijt van de koelkast.

Deze waarschuwingstekens zijn bestemd om te voorkomen dat u zichzelf of anderen verwondt.

Neem ze nauwgezet in acht.

Lees dit onderdeel door en bewaar het op een veilige plaats voor toekomstige referentie.

Veiligheidsinformatie

Belangrijke waarschuwingssymbolen voor transport en op locatie

WAARSCHUWING

- Bij het transporteren en installeren van het apparaat moet u ervoor zorgen dat er geen onderdelen van het koelcircuit beschadigd raken.
 - Koelmiddel dat uit de pijp lekt, kan ontbranden of oogletsel veroorzaken. Als een lek wordt ontdekt, moet u open vuur of mogelijke ontstekingsbronnen vermijden en de ruimte waarin het apparaat staat, enkele minuten ventileren.
 - Dit apparaat bevat een kleine hoeveelheid isobutaan (R-600a), een natuurlijk, milieuvriendelijk gas, dat echter zeer brandbaar is. Bij het transporteren en installeren van het apparaat moet u ervoor zorgen dat er geen onderdelen van het koelcircuit beschadigd raken.

Belangrijke waarschuwingen met betrekking tot de installatie

WAARSCHUWING

- Installeer de koelkast niet in een vochtige omgeving of op een plaats waar deze in contact kan komen met water.
 - Verslechterde isolatie van elektrische onderdelen kan leiden tot een elektrische schok of brand.

- Plaats deze koelkast niet in direct zonlicht en stel het apparaat niet bloot aan warmte van fornuizen, radiatoren of andere apparaten.
- Vermijd het aansluiten van meerdere apparaten op één stekkerdoos. De koelkast moet altijd een eigen individueel stopcontact hebben met een voltage dat overeenkomt met het voltage van het typeplaatje van de koelkast.
 - Dit zorgt ervoor dat het apparaat optimaal presteert en voorkomt overbelasting van de elektrische bekabeling in uw huis, die zou kunnen leiden tot brand door oververhitting van de elektriciteitskabels.
- Steek de stekker niet in het stopcontact als dit los zit.
 - Er bestaat gevaar op elektrische schokken of brand.
- Gebruik geen netsnoer dat over de lengte of aan de uiteinden is gebarsten of versleten.
- Buig het netsnoer niet te veel en plaats er geen zware voorwerpen op.
- Trek niet te hard aan het netsnoer en buig het niet overmatig.
- Draai het netsnoer niet en leg er geen knoop in.
- Haak het netsnoer niet over een metalen object, plaats geen zwaar voorwerp op het netsnoer en steek het snoer niet tussen voorwerpen door of druk het niet op zijn plaats achter het apparaat.
- Zorg dat u bij het verplaatsen van de koelkast niet met de koelkast over het netsnoer rolt of dit beschadigt.
 - Elektrische schokken en brand kunnen het gevolg zijn.

Veiligheidsinformatie

- Trek nooit aan het netsnoer wanneer u de koelkast loskoppelt. Neem altijd de stekker stevig beet en trek deze recht uit het stopcontact.
 - Schade aan het snoer kan kortsluiting, brand of elektrische schokken veroorzaken.
- Bewaar in dit apparaat geen explosieve stoffen zoals spuitbussen met een brandbaar drijfgas.
- Installeer het apparaat niet in de buurt van een verwarming of ontvlambaar materiaal.
- Plaats het apparaat niet op een locatie waar gas kan vrijkomen.
 - Elektrische schokken en brand kunnen het gevolg zijn.
- Deze koelkast dient voor gebruik op de juiste wijze, zoals beschreven in deze handleiding, geplaatst en geïnstalleerd te worden.
- Sluit de stekker aan in de juiste positie met het snoer naar beneden.
 - Als u de stekker ondersteboven in het stopcontact steekt, kan de draad afgeklemd raken en brand of elektrische schokken veroorzaken.
- Zorg dat het netsnoer niet geplet of beschadigd wordt door de achterkant van de koelkast.
- Houd het verpakkingsmateriaal uit de buurt van kinderen.
 - Er is gevaar van dodelijk letsel door verstikking als kinderen het verpakkingsmateriaal over hun hoofd trekken.
- Het apparaat moet zodanig worden geplaatst dat na installatie toegang tot de stekker mogelijk is.
 - Wanneer u dit niet doet, bestaat het risico op elektrische schokken of brand door lekstroom.

- Installeer dit apparaat niet in een omgeving met veel vocht, olie of stof, of op een locatie waar het wordt blootgesteld aan direct zonlicht en water (regendruppels).
 - Verslechterde isolatie van elektrische onderdelen kan leiden tot een elektrische schok of brand.
- Als er zich stof of water in uw koelkast bevindt, haalt u de stekker uit het stopcontact en neemt u contact op met het servicecentrum van Samsung Electronics.
 - Anders bestaat het risico op brand.
- Ga niet op het apparaat staan en plaats geen objecten (zoals wasgoed, brandende kaarsen, aangestoken sigaretten, de vaatwas, chemicaliën, metalen objecten enz.) op het apparaat.
 - Dit kan resulteren in elektrische schokken, brand, problemen met het product of letsel.
- Verwijder eerst alle beschermende plastic folie voordat u de stekker in het stopcontact doet.
- Kinderen moeten onder toezicht staan om te voorkomen dat ze met de borgringen voor het afstellen van de deur, of met de waterslangklemmen gaan spelen.
 - Er is gevaar van dodelijk letsel door verstikking als kinderen een borgring of waterslangklem inslikken. Houd de borgringen en waterslangklemmen buiten het bereik van kinderen.
- De koelkast moet veilig worden geaard.
 - Controleer altijd of u de koelkast hebt geaard voordat u een onderdeel van het apparaat onderzoekt of herstelt. Stroomlekken kunnen ernstige elektrische schokken veroorzaken.

Veiligheidsinformatie

- Gebruik nooit gasleidingen, telefoonkabels of andere potentiële bliksemafleiders als aarding.
 - U dient de koelkast te aarden om stroomlekken of elektrische schokken te voorkomen die veroorzaakt worden door stroomlekkage van de koelkast.
 - Een elektrische schok, brand, explosie of problemen met het product zouden het gevolg kunnen zijn.
- Steek de stekker stevig in het stopcontact. Gebruik geen beschadigde stekker, beschadigde voedingskabel of los stopcontact.
 - Elektrische schokken en brand kunnen het gevolg zijn.
- Als het netsnoer is beschadigd, dient u dit onmiddellijk te laten vervangen door de fabrikant of een van de door de fabrikant aangewezen servicebedrijven.
- De zekering op de koelkast moet worden vervangen door een gekwalificeerde monteur of een gekwalificeerd servicebedrijf.
 - Als u dit nalaat, kan dat leiden tot elektrische schokken of lichamelijk letsel.
- Dit apparaat is een inbouwmodel waarvoor gerichte ventilatie is vereist. Om explosiegevaar te voorkomen, moet u ruimte vrijlaten voor ventilatie.
- Zorg bij het plaatsen van het apparaat dat de voedingskabel niet wordt bekneld of beschadigd.
- Plaats niet meerdere verlengsnoeren of stekkerdozen achter het apparaat.

Let op bij de installatie

LET OP

- Zorg voor voldoende ruimte rond de koelkast en installeer deze op een vlak oppervlak.
 - Houd de ventilatieruimte in de kast of montagestructuur van het apparaat vrij.
- Laat het apparaat na installatie 2 uur staan voordat u het vult met etenswaar en het aanzet.
- Wij adviseren u met klem de koelkast door een gekwalificeerde monteur of onderhoudsbedrijf te laten installeren.
 - Als u dit nalaat, kan dat leiden tot elektrische schokken, brand, een explosie, problemen met het product of lichamelijk letsel.
- Door een te grote belasting van een van de deuren kan de koelkast omvallen, wat lichamelijk letsel kan veroorzaken.
- Om explosiegevaar te voorkomen, moet u voor minstens 3 mm ruimte zorgen rond het ventilatieraster van dit apparaat.
- Zorg dat het stopcontact goed toegankelijk is zodat de stekker van het apparaat snel van de voeding ontkoppeld kan worden bij een noodgeval. Plaats het apparaat zodanig dat het stopcontact niet verborgen is achter het apparaat en u de voorzijde van het stopcontact kunt zien.

Veiligheidsinformatie

Belangrijke waarschuwingen met betrekking tot het gebruik

WAARSCHUWING

- Steek de stekker niet met natte handen in het stopcontact.
 - Als u dit wel doet, loopt u het risico op een elektrische schok.
- Bewaar geen voorwerpen boven op het apparaat.
 - Als u de deur opent of sluit, kunnen deze voorwerpen vallen en persoonlijk letsel en/of materiële schade veroorzaken.
- Steek uw handen, voeten of metalen objecten (zoals stokjes) niet onder of achter de koelkast.
 - Elektrische schokken en lichamelijk letsel kunnen het gevolg zijn.
 - Scherpe randen kunnen lichamelijk letsel veroorzaken.
- Raak de binnenwanden van de vriezer of producten die in de vriezer liggen niet met natte handen aan.
 - Dit kan bevroering van de handen veroorzaken.
- Plaats geen voorwerpen op de koelkast die zijn gevuld met water.
 - Als deze omvallen, bestaat het risico op een elektrische schok of brand.
- Bewaar geen vluchtige of brandbare voorwerpen of stoffen (zoals wasbenzine, thinner, propaangas, alcohol, ether, LP-gas en dergelijke producten) in de koelkast.
 - Deze koelkast is uitsluitend bestemd om voedsel in te bewaren.
 - Dit kan brand of een explosie veroorzaken.

- Kinderen mogen het apparaat uitsluitend onder toezicht gebruiken om te voorkomen dat ze ermee gaan spelen.
 - Houd uw vingers uit de buurt van gebieden waar ze afgekneld kunnen worden. Ruimtes tussen de deuren en de kast zijn noodzakelijkerwijze nauw. Wees voorzichtig wanneer u de deuren opent als er kinderen aanwezig zijn.
- Laat kinderen niet aan de deur of de deurbakken hangen. Dit kan leiden tot ernstig letsel.
- Zorg dat kinderen niet in de koelkast kunnen komen. Ze kunnen worden opgesloten.
- Steek uw hand niet in het onderste deel onder het apparaat.
 - Scherpe randen kunnen lichamelijk letsel veroorzaken.
- Bewaar geen farmaceutische producten, wetenschappelijk materiaal of temperatuurgevoelige producten in de koelkast.
 - Producten met strenge temperatuurvereisten mogen niet in de koelkast worden bewaard.
- Bewaar of gebruik geen elektrisch apparaat in de koelkast/vriezer, tenzij het apparaat van een type is dat wordt aanbevolen door de fabrikant.
- Als het apparaat een brandvlucht verspreidt of als er rook uit het apparaat komt, trekt u de onmiddellijk de stekker uit het stopcontact en neemt u contact op met het servicecenter van Samsung Electronics.
- Als er zich stof of water in uw koelkast bevindt, trekt u de stekker uit het stopcontact en neemt u contact op met het servicecentrum van Samsung Electronics.
 - Anders bestaat het risico op brand.

Veiligheidsinformatie

- Laat kinderen niet op een lade staan.
 - De lade kan breken waardoor ze uit kunnen glijden.
- Laat de deuren van de koelkast niet open staan als er niemand in de buurt is en laat kinderen niet binnen in de koelkast.
- Zorg dat baby's of kinderen niet in de lade gaan liggen.
 - Dit kan leiden tot verstikking als kinderen blijven vastzitten, of tot lichamelijk letsel.
- Zorg dat er niet te veel voedsel in de koelkast ligt.
 - Als u de deur opent, kan er een item uitvallen en persoonlijk letsel of materiële schade veroorzaken.
- Spuit geen vluchtig materiaal zoals insectenverdelger op het oppervlak van het apparaat.
 - Dit is niet alleen gevaarlijk voor mensen, maar kan ook leiden tot elektrische schokken, brand of problemen met het product.
- Gebruik of bewaar geen temperatuurgevoelige stoffen in de buurt van of in de koelkast, zoals brandbare sprays, brandbare voorwerpen, droog ijs, medicijnen of chemicaliën.
- Gebruik geen föhn om de binnenkant van de koelkast te drogen. Plaats geen aangestoken kaars in de koelkast om nare geurtjes te verwijderen.
 - Elektrische schokken en brand kunnen het gevolg zijn.

- Ga niet op het apparaat staan en plaats geen objecten (zoals wasgoed, brandende kaarsen, aangestoken sigaretten, de vaatwas, chemicaliën, metalen objecten enz.) op het apparaat. Dit kan resulteren in elektrische schokken, brand, problemen met het product of letsel. Plaats geen voorwerpen op het apparaat die zijn gevuld met water.
 - Als deze omvallen, bestaat het risico op een elektrische schok of brand.
- Gebruik geen mechanische apparaten of andere middelen om het ontdooien te bespoedigen, tenzij deze door de fabrikant worden aanbevolen.
- Beschadig het koelcircuit niet.
- Kijk nooit gedurende langere tijd rechtstreeks in de UV LED-lamp.
 - Door de ultraviolette straling kunt u last van uw ogen krijgen.
- Plaats het legplateau niet ondersteboven. Mogelijk werkt de stopper van het legplateau dan niet.
 - Dit kan leiden tot persoonlijk letsel of materiële schade.
- Houd uw vingers uit de buurt van gebieden waar ze afgekneld kunnen worden. Ruimtes tussen de deuren en de kast zijn noodzakelijkerwijze nauw. Wees voorzichtig wanneer u de deuren opent als er kinderen aanwezig zijn.
- Als een gaslek wordt ontdekt, dient u open vuur of mogelijke ontstekingsbronnen te vermijden en de ruimte waarin het apparaat staat enkele minuten lang te luchten.
 - Raak het apparaat of netsnoer niet aan.
 - Gebruik geen ventilator.
 - Een vonkje kan een explosie of brand veroorzaken.

Veiligheidsinformatie

- Gebruik uitsluitend de LED-lampjes die door de fabrikant of door de servicebedrijven zijn geleverd.
- Flessen moeten dicht naast elkaar worden bewaard, zodat ze er niet uitvallen.
- Dit product is uitsluitend bestemd voor het bewaren van voedsel in een huishoudelijke omgeving.
- Probeer de koelkast niet zelf te repareren, te demonteren of aan te passen.
 - Ongeautoriseerde wijzigingen kunnen tot onveilige situaties leiden. Voor het ongedaan maken van ongeautoriseerde wijzigingen brengen wij de volledige kosten van onderdelen en arbeid in rekening.
- Gebruik geen andere zekering (zoals koper, staaldraad, enz.) dan een standaardzekering.
- Neem contact op met het dichtstbijzijnde servicecentrum wanneer de koelkast moet worden gerepareerd of opnieuw moet worden geïnstalleerd.
 - Als u dit nalaat, kan dat leiden tot elektrische schokken, brand, problemen met het product of lichamelijk letsel.
- Wanneer het LED-lampje voor de binnen- of buitenverlichting niet meer werkt, neemt u contact op met een servicecentrum.
- Als u een brandlucht of rook uit de koelkast waarneemt, trekt u onmiddellijk de stekker van de koelkast uit het stopcontact en neemt u contact op met het servicecentrum van Samsung Electronics.
 - Als u dit niet doet, kan dat leiden tot brand of elektrische schokken.

-
- Trek de stekker uit het stopcontact voordat u het lampje in de koelkast vervangt.
 - Anders loopt u het risico op een elektrische schok.
 - Als u problemen ondervindt bij het vervangen van een niet-LED-lampje, dient u contact op te nemen met het Samsung-servicebedrijf.
 - Als het product is uitgerust met LED-lampjes, neem de kapjes dan niet zelf van de lampjes en demonteer de LED-lampjes niet zelf.
 - Neem contact op met een Samsung-onderhoudscentrum.
 - Steek de stekker stevig in het stopcontact.
 - Gebruik geen beschadigde stekker, beschadigd netsnoer of een loszittend stopcontact.
 - Elektrische schokken en brand kunnen het gevolg zijn.

Veiligheidsinformatie

Let op bij het gebruik

LET OP

- Vries voedsel dat al volledig is ontdooid, niet opnieuw in. Plaats geen drankjes met koolzuur in het vriesgedeelte. Plaats geen flessen of glazen potten in de vriezer.
 - Als de inhoud bevriest, kan het glas breken en persoonlijk letsel en materiële schade veroorzaken.
- Ga als volgt te werk om ervoor te zorgen dat uw product optimaal presteert:
 - Plaats geen etenswaren te dicht bij de luchtgaten achter in de koelkast, aangezien dit de vrije luchtcirculatie in het koelkastcompartiment kan belemmeren.
 - Dek de etenswaren goed af of plaats deze in luchtdichte bakjes voordat u de etenswaren in de koelkast zet.
 - Plaats geen glazen flessen of koolzuurhoudende dranken in de vriezer. Die kunnen bevriezen en breken. Gebroken drankverpakkingen kunnen letsel veroorzaken.
 - Houd de maximale bewaartijd en houdbaarheidsdatum van bevroren voedsel goed in de gaten.
- Plaats geen glas, flessen of koolzuurhoudende dranken in de vriezer.
 - Het voorwerp kan bevriezen en breken, wat kan leiden tot letsel.
- Plaats geen drankjes met koolzuur in het vriesgedeelte. Plaats geen flessen of glazen potten in de vriezer.
 - Als de inhoud bevriest, kan het glas breken en lichamelijk letsel en materiële schade veroorzaken.

- Garantie en wijzigingen.
 - Wijzigingen of aanpassingen die door derden zijn verricht aan dit kant-en-klare apparaat worden niet gedekt door de garantieservice van Samsung. Samsung is tevens niet verantwoordelijk voor veiligheidskwesties die resulteren uit aanpassingen door derden.
- Zorg dat de luchtopeningen in de koelkast niet worden geblokkeerd.
 - Als de luchtopeningen geblokkeerd zijn, vooral door een plastic zak, kan de koelkast te zeer afkoelen.
- Verwijder het overtollige vocht aan de binnenkant en laat de deuren open.
 - Anders kunnen er geurtjes en schimmels ontstaan.
- Als de stekker van de koelkast uit het stopcontact is gehaald, hoort u ten minste vijf minuten te wachten voordat u deze weer aansluit.
- Als de koelkast nat is geworden door water, trekt u de stekker uit het stopcontact en neemt u contact op met het servicecenter van Samsung Electronics.
- Pas geen schokken of sterke krachten toe op glazen oppervlakken.
 - Gebroken glas kan leiden tot lichamelijk letsel en/of eigendomsschade.
- Pas op dat uw vingers niet bekneld raken.
- Als de koelkast overstroomt, neemt u contact op met het dichtstbijzijnde servicecentrum.
 - Er bestaat het risico op een elektrische schok of brand.
- Ga voorzichtig te werk om te voorkomen dat uw vingers bekneld raken tussen de omkasting en de deur als u deze opent of sluit.

Veiligheidsinformatie

- Bewaar geen plantaardige olie in de deurbakken van de koelkast. De olie kan hard worden, waardoor deze vies gaat smaken en lastig te gebruiken is. Bovendien kan de open bak lekken en de gelekte olie kan de deurbak doen scheuren. Nadat een olieverpakking is geopend, kunt u deze het best op een koele, donkere plek bewaren, zoals een voorraadkast.
 - Voorbeelden van plantaardige olie: olijfolie, zonnebloemolie, raapzaadolie etc.

Waarschuwingen voor het schoonmaken

LET OP

- Sproei geen water rechtstreeks op de binnen- of buitenkant van de koelkast.
 - Er bestaat een risico op brand of een elektrische schok.
- Gebruik geen föhn om de binnenkant van de koelkast te drogen.
- Plaats geen aangestoken kaars in de koelkast om vieze geurtjes te verwijderen.
 - Elektrische schokken en brand kunnen het gevolg zijn.
- Spuit geen reinigingsproducten rechtstreeks op het display.
 - De letters op het display kunnen loslaten.
- Neem de stekker uit het stopcontact en neem contact op met uw dichtstbijzijnde servicecentrum als er vreemde voorwerpen of vloeistoffen zoals water in het apparaat terecht zijn gekomen.
 - Als u dit niet doet, kan dit leiden tot een elektrische schok of brand.
- Gebruik een schone, droge doek om vreemd materiaal of stof van de bladen van de stekker te verwijderen. Gebruik geen natte of vochtige doek bij het reinigen van de stekker.
 - Anders bestaat het risico op een elektrische schok of brand.
- Maak het product niet schoon door rechtstreeks water op het product te sproeien.

Veiligheidsinformatie

- Gebruik geen wasbenzine, verdunner of chloorhoudende producten om het apparaat te reinigen.
 - Deze kunnen het oppervlak van het apparaat beschadigen en brand veroorzaken.
- Haal de stekker van het apparaat uit het stopcontact voordat u het apparaat reinigt of onderhoudswerkzaamheden verricht.
 - Als u dit niet doet, kan dit leiden tot een elektrische schok of brand.
- Gebruik een schone spons of zachte doek en een mild schoonmaakmiddel met warm water om de koelkast schoon te maken.
- Gebruik geen schurende of scherpe schoonmaakmiddelen, zoals glasreiniger, schuursponsjes, brandbare vloeistoffen, zoutzuur, schoonmaakwas, geconcentreerde wasmiddelen, bleek of schoonmaakmiddelen op basis van petroleum op de buitenste oppervlakken (deur en kast), plastic onderdelen, deur- en interieurbekleding en pakkingen.
 - Deze kunnen het materiaal krassen of beschadigen.
- Reinig de glazen planken of deksels niet met warm water wanneer ze koud zijn. Glazen planken en deksels kunnen breken als ze worden blootgesteld aan plotselinge temperatuurswisselingen of stoten/vallen.

Belangrijke waarschuwingen met betrekking tot het verwijderen

WAARSCHUWING

- Gooi het verpakkingsmateriaal van dit product op een milieuvriendelijke manier weg.
- Controleer of de leidingen aan de achterkant van de koelkast niet beschadigd zijn voordat u het apparaat afvoert.
- R-600a of R-134a wordt gebruikt als koelmiddel. Raadpleeg het compressorlabel achter op het apparaat of het typeplaatje binnen in de koelkast om te controleren welk koelmiddel er in uw koelkast wordt gebruikt. Als deze koelkast brandbaar gas bevat (koelmiddel R-600a), neemt u contact op met de plaatselijke autoriteiten met betrekking tot het veilig afvoeren van dit product.
- Bij het afvoeren van deze koelkast, dient u de deur/ deurafdichtingen en deurklink te verwijderen, zodat kleine kinderen of dieren er niet in kunnen worden opgesloten. Kinderen mogen het apparaat uitsluitend onder toezicht gebruiken om te voorkomen dat ze ermee gaan spelen. Als een kind in een koelkast opgesloten komt te zitten, kan het letsel oplopen of stikken.
 - Als een kind in een koelkast opgesloten komt te zitten, kan het stikken.
- Cyclopentaan wordt gebruikt in de isolatie. De gassen in het isolatiemateriaal vereisen een speciale verwijderingsprocedure. Neem contact op met de plaatselijke autoriteiten met betrekking tot het milieuvriendelijk verwijderen van dit product.



Veiligheidsinformatie

- Houd al het verpakkingsmateriaal ver buiten het bereik van kinderen, aangezien verpakkingsmateriaal gevaarlijk kan zijn voor kinderen.
 - Als een kind een zak over het hoofd trekt, kan het kind stikken.

Aanvullende tips voor correct gebruik

- Bel bij een stroomstoring met de lokale vestiging van uw elektriciteitsbedrijf en vraag hoe lang de storing gaat duren.
 - De meeste stroomstoringen die binnen een uur of twee zijn verholpen, hebben geen gevolgen voor de temperatuur in uw koelkast. Probeer de deuren echter zo weinig mogelijk open te doen tijdens een stroomstoring.
 - Als de stroomstoring langer dan 24 uur duurt, verwijdt u al het ingevroren voedsel en gooit u het weg.
- De koelkast kan mogelijk niet consistent koelen (bevroren inhoud kan ontdooien of de temperatuur in de vriezer wordt te hoog) als deze langere tijd op een plek staat waar de omgevingstemperatuur constant lager is dan de temperatuur waarvoor de koelkast is ontworpen.
- Koeling kan een nadelig effect op de conservering van bepaalde etenswaren hebben.
- Uw apparaat is vorstvrij. Dit betekent dat u uw apparaat niet zelf hoeft te ontdooien. Dit wordt automatisch gedaan.



-
- Een temperatuurstijging tijdens het ontdooien voldoet aan ISO-vereisten. Als u wilt voorkomen dat het bevroren voedsel te warm wordt tijdens het ontdooien van het apparaat, moet u het bevroren voedsel in meerdere lagen krantenpapier wikkelen.
 - Vries voedsel dat al volledig is ontdooid, niet opnieuw in.

Tips voor energiebesparing

- Installeer het apparaat in een koele, droge ruimte met voldoende ventilatie. Zorg dat het apparaat niet is blootgesteld aan direct zonlicht en plaats het nooit in de buurt van een bron van directe warmte (bijvoorbeeld een radiator).
- Zorg er voor energie-efficiëntie voor dat ventilatieopeningen en roosters niet worden geblokkeerd.
- Laat het voedsel afkoelen alvorens het in de koelkast te zetten.
- Zet bevroren voedsel in de koelkast om het te laten ontdooien. U kunt de lage temperaturen van bevroren producten gebruiken om voedsel in de koelkast af te koelen.
- Houd de deur van de koelkast niet te lang open terwijl u er voedsel inzet of uitneemt. Hoe korter de deur open is, hoe minder ijsvorming er in de vriezer plaatsvindt.
- Het wordt aanbevolen om de koelkast zo te installeren dat er aan de achterkant en zijkanten ruimte vrij is. Het stroomverbruik neemt hierdoor af, wat kosten bespaart.

Veiligheidsinformatie

- Voor het efficiëntste energiegebruik dient u alle onderdelen zoals bakken, laden en leggers op de plaats te houden waar deze door de fabrikant zijn geleverd.
- Kies een diepte van 580 mm. Een minder diepe ruimte zal resulteren in een hoger energieverbruik.

Dit apparaat is bedoeld om te worden gebruikt in huishoudens en soortgelijke toepassingen, zoals

- personeelskantines in winkels, kantoren en andere bedrijfsomgevingen;
- pensions, en door klanten in hotels, motels en andere accommodaties;
- bed & breakfast-achtige omgevingen;
- catering en soortgelijke kleinhandelstoepassingen.

Instructies over de AEEA-richtlijn



Correcte verwijdering van dit product (elektrische & elektronische afvalapparatuur)
(Van toepassing in landen waar afval gescheiden wordt ingezameld)

Dit merkteken op het product, de accessoires of het informatiemateriaal duidt erop dat het product en zijn elektronische accessoires (bv. lader, headset, USB-kabel) niet met ander huishoudelijk afval verwijderd mogen worden aan het einde van hun gebruiksduur. Om mogelijke schade aan het milieu of de menselijke gezondheid door ongecontroleerde afvalverwijdering te voorkomen, moet u deze artikelen van andere soorten afval scheiden en op een verantwoorde manier recycelen, zodat het duurzame hergebruik van materiaalbronnen wordt bevorderd.

Huishoudelijke gebruikers moeten contact opnemen met de winkel waar ze dit product hebben gekocht of met de gemeente waar ze wonen om te vernemen waar en hoe ze deze artikelen milieuvriendelijk kunnen laten recycelen.

Zakelijke gebruikers moeten contact opnemen met hun leverancier en de algemene voorwaarden van de koopovereenkomst nalezen. Dit product en zijn elektronische accessoires mogen niet met ander bedrijfsafval voor verwijdering worden gemengd.

Ga voor informatie over de milieuverbintenissen en product specifieke wettelijke verplichtingen van Samsung naar:
samsung.com/uk/aboutsamsung/samsungelectronics/corporatecitizenship/data_corner.html

(Geldt alleen voor producten die worden verkocht in Europese landen.)

Installatie

Volg vóór gebruik deze instructies zorgvuldig op om een goede installatie van deze koelkast te garanderen en om ongelukken te voorkomen.

⚠ WAARSCHUWING

- Gebruik de koelkast alleen voor de doeleinden waarvoor deze is ontworpen, zoals beschreven in deze handleiding.
- Eventuele reparatiewerkzaamheden moeten worden verricht door een gekwalificeerde monteur.
- Voer het verpakkingsmateriaal van het product in overeenstemming met de plaatselijke regelgeving af.
- Haal voor onderhoud of vervanging de stekker uit het stopcontact om elektrische schokken te voorkomen.

Overzicht van de koelkast

Het werkelijke uiterlijk en de meegeleverde onderdelen van uw koelkast kunnen afwijken, afhankelijk van het model en het land.

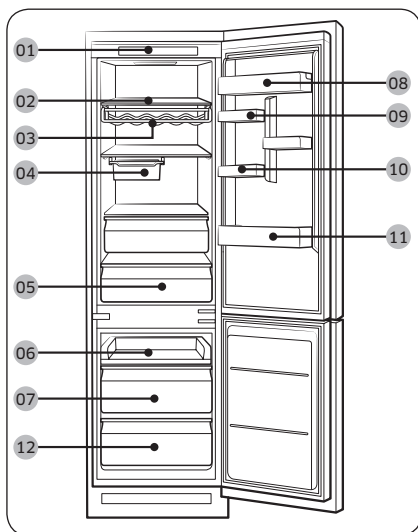

- 01 Bedieningspaneel
- 02 Legplateau
- 03 Wijnrek *
- 04 Uitschuiflade *
- 05 Koelkastlade
- 06 Uitschuifbare legger
- 07 Middelste vriezerlade
- 08 Zuivelhouder
- 09 Houder voor diversen
- 10 Eierhouder *
- 11 Koelkasthouder
- 12 Onderste vriezerlade

* alleen van toepassing voor bepaalde modellen

OPMERKING

- BRB2****8**, BRB2****9**: Gebruik de onderste lade van de vriezer als u snel grote hoeveelheden etenswaren wilt invriezen.
- BRB2****0**, BRB2****1**, BRB2****4**, BRB2****5**, BRB2****6**, BRB2****7**: Gebruik de vriezer met de onderste lade eruit als u snel grote hoeveelheden etenswaren wilt invriezen.
- Voor een optimale energie-efficiëntie laat u alle leggers, laden en manden op de oorspronkelijke positie.
- BRB2****0**, BRB2****1**, BRB2****4**, BRB2****5**, BRB2****6**, BRB2****7**: Als u meer ruimte nodig hebt, kunt u de uitschuifbare legger (6) en twee vriesladen (7,12) eronder verwijderen, maar laat de vriezerlegger op de bovenste lade van de vriezer. Dit heeft geen gevolgen voor de thermische en mechanische eigenschappen. De aangegeven opslagcapaciteit van het compartiment voor bevroren etenswaren is berekend zonder de legger en vriezerladen.
- BRB2****8**, BRB2****9**: Als u meer ruimte nodig hebt, kunt u de uitschuifbare legger (6) en de middelste vrieslade (7) verwijderen, maar laat de vriezerlegger op de bovenste lade van de vriezer. Dit heeft geen gevolgen voor de thermische en mechanische eigenschappen. De aangegeven opslagcapaciteit van het compartiment voor bevroren etenswaren is berekend zonder de legger en vriezerlade.

Installatie

Stapsgewijze installatie

STAP 1 Een locatie selecteren

Vereisten voor locatie:

- Een harde, vlakke ondergrond zonder vloerbedekking of andere ventilatiebelemmeringen
- Buiten direct zonlicht
- Voldoende ruimte voor het openen en sluiten van de deur
- Uit de buurt van een warmtebron
- Ruimte voor onderhoud en service
- Temperatuurbereik: tussen 10 °C en 43 °C

Effectief temperatuurbereik

De koelkast is ontworpen voor normaal gebruik in het temperatuurbereik dat vermeld staat bij de classificatie.

Klasse	Symbool	Bereik van de omgevingstemperatuur (°C)	
		IEC 62552 (ISO 15502)	ISO 8561
Hoog temperatuurbereik	SN	+10 tot +32	+10 tot +32
Gematigd	N	+16 tot +32	+16 tot +32
Subtropisch	ST	+16 tot +38	+18 tot +38
Tropisch	T	+16 tot +43	+18 tot +43

OPMERKING

De koelprestaties en het energieverbruik van de koelkast kunnen worden beïnvloed door de omgevingstemperatuur, de regelmaat waarmee de deur wordt geopend en de plaats van de koelkast. Het wordt aanbevolen om waar nodig de temperatuurinstellingen te wijzigen.

Productafmetingen

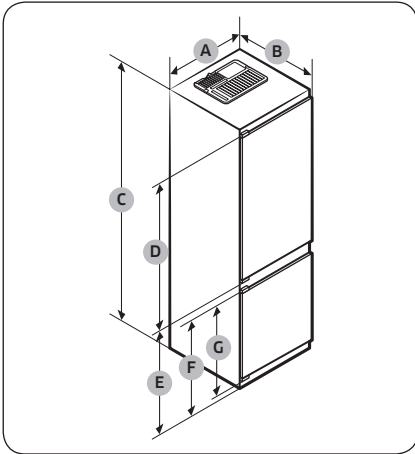

A	540±2
B	550±2
C	1775±2
D	971
E	735
F	671
G	621

(eenheid: mm)

Installatie

Installatie

Totale productafmeting

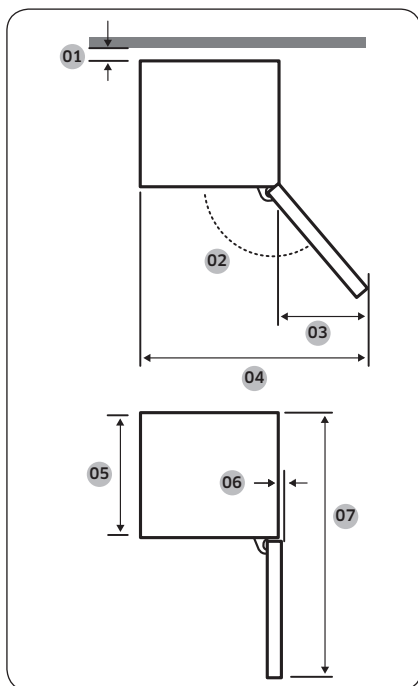

Model	BRB2601* VAST TYPE	BRB2600* SCHUIFTYPE
01 *	30 aanbevolen	
02	115° aanbevolen	95° aanbevolen
03	180	218
04	700	758
05	510	510
06	5	1
07	1055	1055

* 01: Van de omkasting tot de achterkant van het product

(eenheid: mm)

OPMERKING

- Het genoemde energieverbruik is op basis van een afstand van 30 mm tussen de omkasting en de achterkant van het product. Het product werkt ook goed als de afstand minder dan 30 mm is, maar verbruikt dan iets meer energie.
- We raden aan een omkasting te gebruiken met panelen van 18 mm dik en scharnieren minder dan 20 mm dik.

OPMERKING

- De metingen in de bovenstaande tabel kunnen afwijken, afhankelijk van de meetmethode.
- Zie de installatiehandleiding voor informatie over installatie van het inbouwmodel.

Ventilatiesysteem van de omkasting

Zoals weergegeven in de afbeelding circuleert de lucht die door de koelkast wordt aangezogen via het aangegeven ventilatietraject door de omkasting (zie pijlrichting). De omkasting moet zo worden geconstrueerd dat er ten minste 200 cm² (BxH: 500 mm x 40 mm) ruimte is rond de luchtinlaat en de ventilatieopening. Ook dient er aan de onderzijde van de omkasting ten minste 200 cm² (BxH: 500 mm x 40 mm) ruimte vrij te zijn rond de ventilatieopening aan de achterzijde.

Luchtinlaat

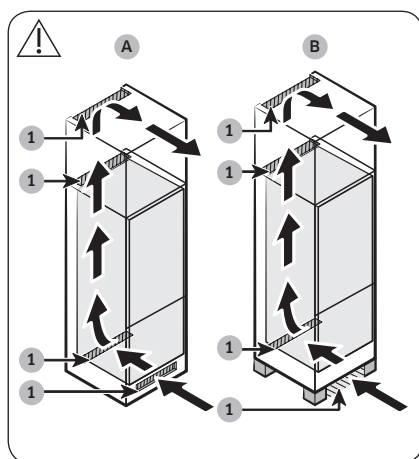

1	200 cm ²
---	---------------------

Afhankelijk van uw omkastingstype moet de luchtinlaat op dezelfde of een vergelijkbare plek gepositioneerd zijn als in de onderstaande voorbeelden.

- A. Een opening voor de luchtinlaat in de omkasting.
- B. Een omkasting op poten.

Ventilatieopening

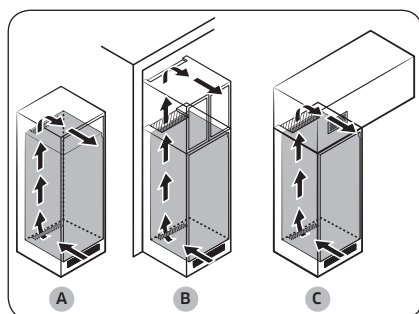

Afhankelijk van uw omkastingstype moet de ventilatieopening op dezelfde of een vergelijkbare plek gepositioneerd zijn als in de onderstaande voorbeelden.

- A. Direct boven de koelkast, in combinatie met een optioneel ventilatierooster.
- B. Nabij het plafond van de omkasting.
- C. Boven de koelkast, waarbij een afzonderlijke ventilatieopening wordt aangebracht.

⚠ LET OP

Het luchtventilatiesysteem mag niet worden geblokkeerd, ongeacht het kastontwerp.

Installatie

Afmetingen van de omkasting

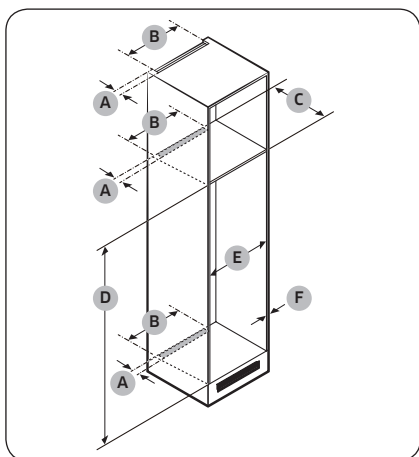

⚠ LET OP

Als de omkasting is voorzien van een deur, zorg er dan voor dat de deur niet te zwaar is om te voorkomen dat deze kan kantelen of losraken.

Deur van de omkasting	Dikte (mm)	Gewicht (kg)
Koelkastgedeelte	Min. 16	Max. 18
Vriezergedeelte	Max. 19	Max. 12

Defecten van het product die het gevolg zijn van de hieronder genoemde oorzaken, worden niet gedekt door de garantie.

1. Onwenselijke omstandigheden op de plaatsingslocatie of onjuiste afmetingen van de omkasting.
2. Defecten van de omkasting.
3. Fouten die zijn gemaakt door de installateur of de gebruiker.

Vrije ruimte

Zie de foto's en tabel hieronder voor de benodigde ruimte voor de installatie.

Model		A (mm)	B (mm)	C (mm)	D (mm)	E (mm)	F (mm)	Opmerking
BRB2600* SCHUIFTYPE	Min.	40	500	560	1778	560	-	Scharnier: 17 mm
	Aanbevolen			580	1780	562	-	
	Max.			-	1782	-	19	
BRB2601* VAST TYPE	Min.	40	500	560	1778	555	-	
	Aanbevolen			580	1780	562	-	
	Max.			-	1782	-	19	

📄 OPMERKING

- Het genoemde energieverbruik is gebaseerd op een omkasting met een diepte van 580 mm. Het product werkt ook goed als de diepte van de omkasting 560 mm is, maar verbruikt dan iets meer energie.
- Als de omkasting hoger is dan de maximale afmetingen (1782 mm) moet u andere afwerkingsmaterialen gebruiken om de afstand op te vullen.

Minimale diepte van de omkasting zonder de diepte van de koelkastdeur

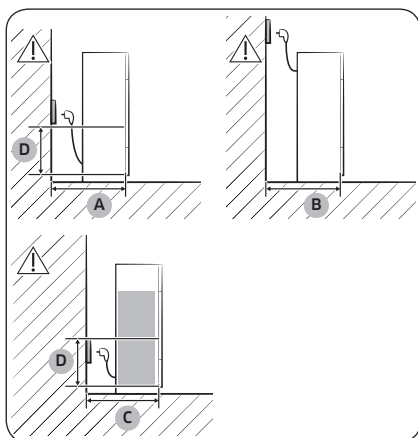

A	Min. 590
B	Min. 560
C	Min. 580
D	240

(eenheid: mm)

OPMERKING

Wanneer u de koelkast in een omkasting met een diepte van 560 mm plaatst, moet u zorgen dat de stroomkabel aan de zijkant van de koelkast hangt voordat u de stekker in het stopcontact steekt. Als de stroomkabel aan de achterzijde van de koelkast hangt, kan dit de energie-efficiëntie negatief beïnvloeden.

Type omkasting

Het wordt aanbevolen om een van de volgende omkastingstypes te gebruiken:

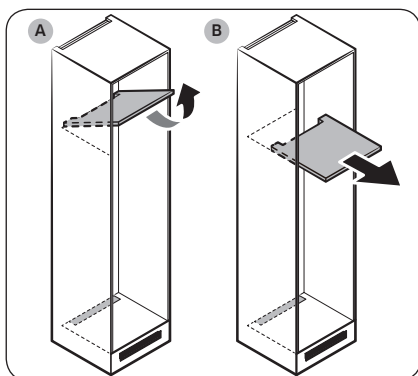

OPMERKING

Als een van de genoemde omkastingstypes wordt gebruikt, hoeft de hoofdeenheid niet uit de omkasting verwijderd te worden wanneer een defecte hoofd-PBA moet worden gerepareerd. Indien een ander omkastingstype wordt gebruikt, moet de hoofdeenheid wel worden verwijderd in geval van reparaties.

- A. Kanteltype
- B. Schuiftype

Installatie

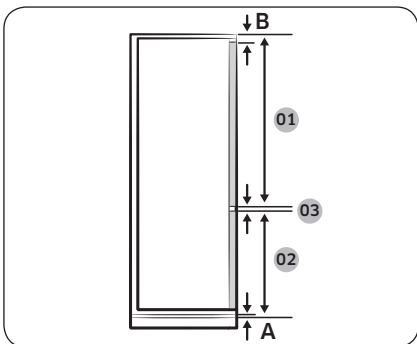
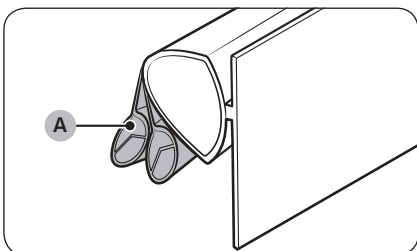
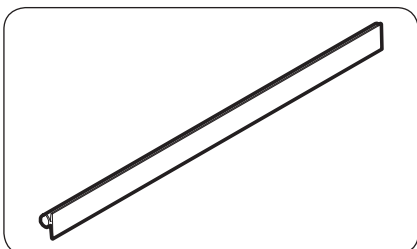

OPMERKING

- Het gebruik van een omkasting van een ander formaat dan is aanbevolen kan ervoor zorgen dat de deurpakking tussen de koelkast en de omkasting los zit nadat de koelkast in de omkasting is geplaatst.

OPMERKING

- Als de deurpakking voor BRB2601*-modellen (VAST TYPE) niet op de juiste manier kan worden geplaatst, splitst en verwijdt u de 2 extra strips (A) van de deurpakking een voor een en probeert u het opnieuw.

OPMERKING

Als u een omkasting wilt installeren met een opening van 3 mm (03), raadpleegt u de onderstaande referentietabel.

Model	BRB2601* VAST TYPE	BRB2600* SCHUIFTYPE
01	Min. 1063+B Max. 1076+B	Min. 1041+B Max. 1102+B
02	Min. 696+A Max. 709+A	Min. 670+A Max. 731+A
03	3 mm (afstand tussen koelkast- en vriezerdeur)	

- A. Onderste rand van het voorpaneel boven de luchtventilatie
- B. Overhangend gedeelte bovenkant voorpaneel

STAP 2 Wi-Fi-verbinding (alleen van toepassing voor bepaalde modellen)

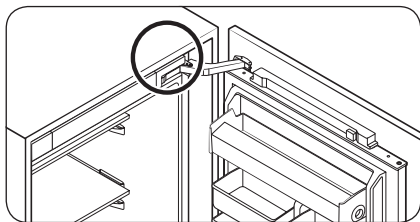

U kunt de koelkast op afstand bedienen met de Smart Home Dongle die afzonderlijk wordt verkocht. Ga naar www.samsung.com als u de Smart Home Dongle wilt kopen en volg de productinformatie over de dongle.

⚠ LET OP

- De Samsung Smart Home Dongle is leverbaar in twee typen: een die alleen geschikt is voor smart-tv's van Samsung en een die alleen geschikt is voor huishoudelijke apparaten van Samsung.
- U dient de Samsung Smart Home Dongle te kopen die bedoeld is voor huishoudelijke apparaten. Het gebruik van andere dongles kan resulteren in een systeemfout.

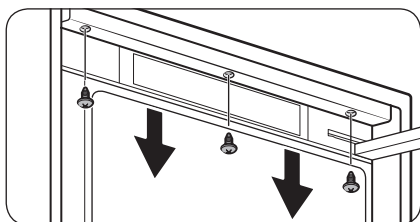
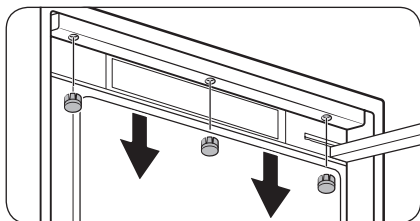

1. Open de koelkastdeur en gebruik een platte schroevendraaier om de 3 schroefkappen in het plafond van de hoofdeenheid te verwijderen.
2. Draai de schroeven los en verwijder ze (x3).

Installatie

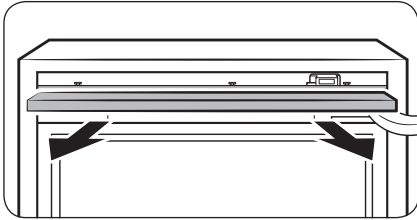

3. Trek voorzichtig de plafondplaat eruit. De dongle-poort is nu zichtbaar.

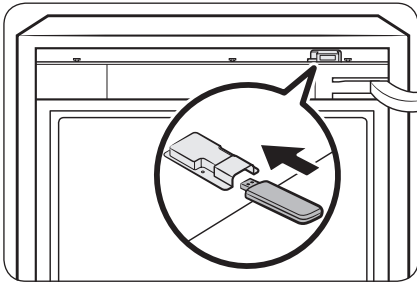

4. Steek de Smart Home Dongle in de dongle-poort. Controleer of de dongle er goed in zit.

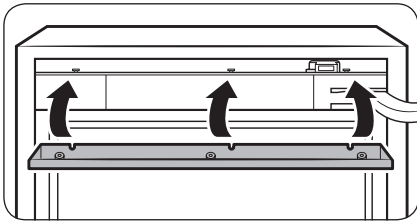

5. Plaats de plafondplaat terug en draai de schroeven vast (x3) om de plaat te bevestigen.
6. Plaats de schroefkappen terug.



STAP 3 Ondergrond

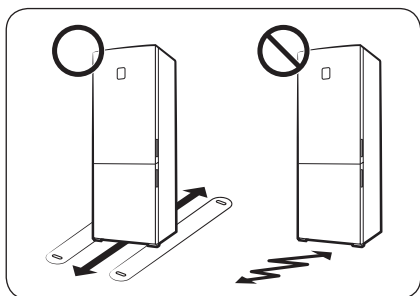

- Het installatieoppervlak van de koelkast moet een volledig gevulde koelkast kunnen dragen.
- Als u de vloer wilt beschermen, legt u een groot stuk karton onder elke steloot van de koelkast.
- Verplaats de koelkast niet meer wanneer deze op de definitieve positie staat, tenzij het noodzakelijk is om de vloer te beschermen. Gebruik in dat geval dik papier of een kleed, zoals een oud tapijt op het pad waarlangs u de koelkast verplaatst.

STAP 4 De stelpoten afstellen

⚠ LET OP

- De koelkast moet waterpas staan op een vlakke, stevige ondergrond. Wanneer u dit niet doet, kan dit leiden tot schade aan de koelkast of lichamelijk letsel.
- De koelkast moet leeg zijn wanneer u deze waterpas stelt. Zorg dat er geen etenswaren in de koelkast achterblijven.

De koelkast kan met behulp van de speciale schroef (regelaar) van de voorste stelpoten waterpas worden gesteld. Gebruik een platte schroevendraaier voor het waterpas stellen.

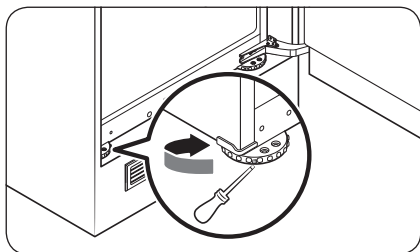

De hoogte van de linkerkzijde afstellen:

steek een platte schroevendraaier in de regelaar van de voorste steloot links van de koelkast. Draai de regelaar naar rechts om de koelkast hoger en naar links om deze lager te zetten.

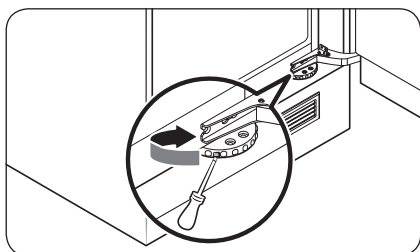

De hoogte van de rechterzijde afstellen:

steek een platte schroevendraaier in de regelaar van de voorste steloot rechts van de koelkast. Draai de regelaar naar rechts om de koelkast hoger en naar links om deze lager te zetten.



Installatie

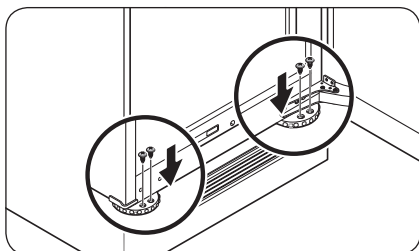

OPMERKING

Houd 41 mm (A: zowel voor het schuifscharnier als voor het vaste scharnier) vrij tussen de koelkast en de ombouw of nis. Zet daarna de voorste poten vast met behulp van de schroeven.

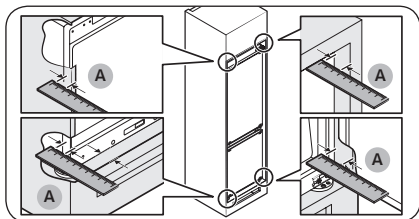

STAP 5 Eerste instelling

Als u de volgende stappen uitvoert, is de koelkast volledig gebruiksklaar.

1. Verwijder het PE-schuim waarmee elke hoek is afgedekt, en dat bedoeld is om de koelkast te beschermen tijdens vervoer.
2. Open de deur en controleer of de binnerverlichting aan gaat.
3. Verwijder het PE-schuim van de magneet aan de bovenkant van de deur.

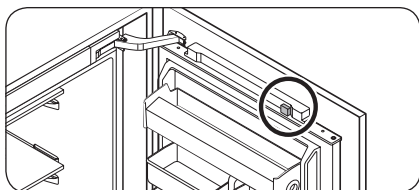

4. Zet de temperatuur op de koudste temperatuur en wacht ongeveer een uur. De vriezer wordt dan langzamerhand koud en de motor draait gelijkmatig.
5. Wacht totdat de koelkast de ingestelde temperatuur heeft bereikt. De koelkast is nu klaar voor gebruik.

OPMERKING

Wanneer de koelkast wordt ingeschakeld, klinkt het alarm. Schakel het alarm uit door de drukken op Freezer (Vriezer) of Fridge (Koelkast).



STAP 6 Temperatuuralarm (alleen bepaalde modellen)

Type 1

- Op de temperatuurweergave van de koelkast knippert '-' met een alarm als het vriezercompartiment te warm is. Dat kan gebeuren als de vriezer te warm is geworden na een stroomstoring.
- Als dat gebeurt, drukt u op **Freezer (Vriezer)** of **Fridge (Koelkast)**. De warmere temperatuur wordt 5 seconden weergegeven. Vervolgens wordt de huidige temperatuur weergegeven. Als u het alarm wilt deactiveren, drukt u op **Door Alarm (Deuralarm)**.

Type 2

- De temperatuurindicator van de koelkast knippert met een alarm als het vriezercompartiment te warm is. Dat kan gebeuren als de vriezer te warm is geworden na een stroomstoring. Deactiveer het alarm door te drukken op **Freezer (Vriezer)** of **Fridge (Koelkast)**.

STAP 7 Eindcontrole

Wanneer de installatie is voltooid, controleert u of:

- De stekker van de koelkast in een goed geaard stopcontact zit.
- De koelkast op een vlakke en egale ondergrond is geïnstalleerd met een redelijke afstand tot de muur of de kast.
- De koelkast waterpas en stevig in de ombouw staat.
- De deur makkelijk open en dicht gaat, en of de binnenverlichting automatisch aan gaat als u de deur opent.



Bediening

Functietoetsen

TYPE 1

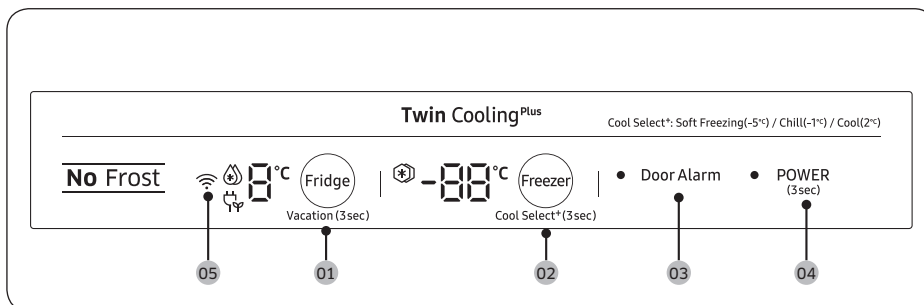

TYPE 2

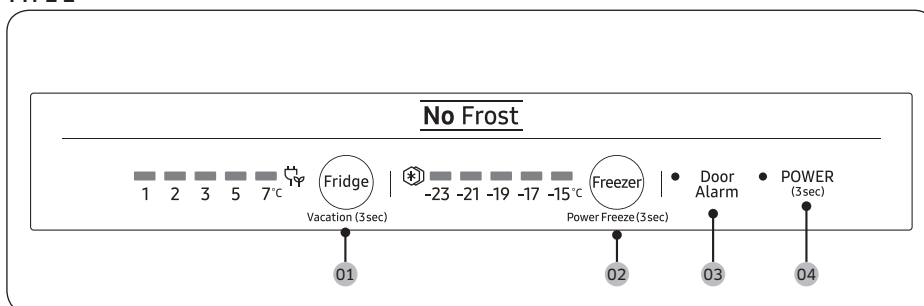

01 Fridge (Koelkast) / Vacation (Vakantie)

02 Freezer (Vriezer) / Power Freeze (Snelvriezen) / Cool Select+ *

03 Door Alarm (Deuralarm)

04 Power (Aan/Uit)



05 Netwerkverbinding *

* alleen van toepassing voor bepaalde modellen

OPMERKING





De LED-indicatielampjes gaan allemaal tegelijk aan wanneer de deur open is en allemaal uit wanneer de deur wordt gesloten.

01 Koelkast / Vakantie (3 sec)

Fridge (Koelkast)	<p>Als u de temperatuur van de koelkast wilt aanpassen, drukt u op Fridge (Koelkast) om de overeenkomstige temperatuur te selecteren.</p> <p>U kunt de temperatuur instellen tussen 1 °C en 7 °C (standaard: 3 °C).</p> <p>Snelkoelen (type 1)</p> <p>Met Snelkoelen wordt het koelproces op maximale ventilatorsnelheid versneld. De koelkast blijft twee en een half uur op maximale snelheid draaien en keert vervolgens terug naar de vorige temperatuur.</p> <ul style="list-style-type: none">• Om Snelkoelen te activeren, selecteert u temperatuur 1 °C en drukt u op Fridge (Koelkast) om Snelkoelen te selecteren. Het overeenkomstige indicatielampje () gaat branden en de koelkast zal het koelproces voor u versnellen.• Als u Snelkoelen wilt deactiveren, drukt u opnieuw op Fridge (Koelkast). De temperatuur van de koelkast wordt vervolgens teruggezet naar 7 °C. <p>OPMERKING</p> <p>Het gebruik van Snelkoelen leidt tot een hoger stroomverbruik. Zorg dat u deze functie uitschakelt en terugkeert naar de vorige temperatuur als u niet van plan bent deze te gebruiken.</p>
Vacation (Vakantie)	<p>Gebruik de modus Vakantie als u op vakantie of op zakenreis gaat, of van plan bent om de koelkast een lange tijd niet te gebruiken.</p> <ul style="list-style-type: none">• Als u Vakantie wilt activeren, houdt u Fridge (Koelkast) gedurende 3 seconden ingedrukt. Het indicatielampje Vakantie aan () gaat aan en het scherm met de koelkasttemperatuur wordt uitgeschakeld. De temperatuur van de koelkast wordt onder de 17 °C gehouden, maar de vriezer blijft actief volgens de eerdere instellingen.• Als u Vakantie wilt deactiveren, houdt u Fridge (Koelkast) opnieuw 3 seconden ingedrukt. De temperatuur van de koelkast keert terug naar de vorige instelling. <p>OPMERKING</p> <ul style="list-style-type: none">• Haal de koelkast leeg voordat u de vakantiemodus inschakelt.• De vakantiemodus wordt uitgeschakeld als u de temperatuur aanpast.

Bediening

02 Vriezer / Snelvriezen (3 sec) / Cool Select+ (3 sec)

Freezer (Vriezer)	<p>Met de knop Freezer (Vriezer) kunt u de temperatuur in de vriezer instellen. Mogelijke temperaturen liggen tussen -15 °C en -23 °C (standaard: -19 °C).</p> <p> OPMERKING</p> <p>U kunt de temperatuur niet wijzigen in de modus Cool Select.</p>
Power Freeze (Snelvriezen)	<p>Snelvriezen gebruikt de maximale ventilatorstand om het vriesproces te versnellen. De vriezer blijft 50 uur op maximale snelheid draaien en keert vervolgens terug naar de vorige temperatuur.</p> <p>Type 1</p> <ul style="list-style-type: none">• Om Snelvriezen te activeren, selecteert u temperatuur -23 °C en drukt u op Freezer (Vriezer) om Snelvriezen te selecteren. Het overeenkomstige indicatielampje () gaat branden en de koelkast zal het vriesproces voor u versnellen.• Wanneer het proces Snelvriezen voltooid is, gaat het overeenkomstige indicatielampje uit en schakelt de vriezer terug naar de vorige temperatuurinstelling.• Als u Snelvriezen wilt deactiveren, drukt u opnieuw op Freezer (Vriezer). De vriezer keert terug naar de vorige temperatuurinstelling.• Als u een grote hoeveelheid voedingsmiddelen wilt invriezen, activeer Snelvriezen ten minste 20 uur voordat u voedsel in de vriezer plaats. <p>Type 2</p> <ul style="list-style-type: none">• Als u Snelvriezen wilt activeren, houdt u Freezer (Vriezer) 3 seconden ingedrukt om Snelvriezen te selecteren. Het overeenkomstige indicatielampje () gaat branden en de koelkast zal het vriesproces voor u versnellen.• Als u Snelvriezen wilt deactiveren, houdt u Freezer (Vriezer) opnieuw 3 seconden ingedrukt. De vriezer keert terug naar de vorige temperatuurinstelling en het indicatielampje gaat uit.• Als u een grote hoeveelheid voedingsmiddelen wilt invriezen, activeer Snelvriezen ten minste 20 uur voordat u voedsel in de vriezer plaats. <p> OPMERKING</p> <p>Het gebruik van Snelvriezen leidt tot een hoger stroomverbruik. Zorg dat u deze functie uitschakelt en terugkeert naar de vorige temperatuur als u niet van plan bent deze te gebruiken.</p>

Cool Select+ (Type 1)	<p>Telkens wanneer u Cool Select+ 3 seconden ingedrukt houdt, verandert de bedrijfsmodus in deze volgorde: Vriezen → Licht vriezen (-5 °C) → Koud (-1 °C) → Koel (2 °C)</p> <p>⚠ LET OP</p> <ul style="list-style-type: none"> • Als u de modus verandert van Vriezer naar Cool Select+, kan bewaard voedsel sap of vloeistof lekken. • Bewaar vlees of vis niet lang in de modus Cool Select+. Het voedsel kan dan vriezen of bederven door een verkeerde temperatuurinstelling. • Als de koelkast weer stroom krijgt na een periode van inactiviteit, kunnen de instellingen voor Cool Select+ zijn teruggezet naar de fabriekinstellingen. Controleer de instellingen van Cool Select+ voordat u de koelkast gaat gebruiken.
--------------------------	--

03 Deuralarm

Door Alarm (Deuralarm)	<p>U kunt het alarm instellen voor een herinnering. Als de deur meer dan 2 minuten open is, klinkt het alarm en gaat het indicatielampje Alarm knipperen.</p> <p>U kunt het alarm in- of uitschakelen door op Door Alarm (Deuralarm) te drukken.</p>
Verificatie van apparaat	<p>Als u de koelkast verbinding wilt laten maken met de Samsung Smart Home-app of met slimme apparatuur van Samsung zoals Samsung Smart TV's, volgt u de instructies die worden weergegeven in de app's of op het apparaat en houdt u de knop Door Alarm (Deuralarm) 5 seconden ingedrukt. In het temperatuursdisplay wordt "on (aan)" gedurende 5 seconden waarna de verificatieprocedure wordt gestart. Houd er rekening mee dat de functie Bedieningsvergrendeling niet wordt beïnvloed door deze verificatie.</p>

04 Aan/Uit (3 sec)

Power (Aan/Uit)	<p>Als u de koelkast wilt inschakelen, houdt u Power (Aan/Uit) 3 seconden ingedrukt. De koelkast en vriezer worden dan ingeschakeld, met de bijbehorende lampjes.</p> <p>Als u Power (Aan/Uit) opnieuw 3 seconden ingedrukt houdt, gaan de koelkast (inclusief vriezer) en de lampjes uit.</p>
-----------------	--

Bediening

05 Netwerkverbinding (alleen van toepassing voor bepaalde modellen)

Met de optionele Smart Home Dongle (afzonderlijk verkocht) kunt u uw koelkast via de app Samsung Smart Home bewaken en bedienen. Zie het gedeelte Samsung Smart Home voor meer informatie over Samsung Smart Home.

OPMERKING

- Aanbevolen versleutelingssystemen zijn WPA/TKIP en WPA2/AES. Eventueel nieuwere of ongestandaardiseerde Wifi-verificatieprotocollen worden niet ondersteund.
- Draadloze netwerken kunnen worden beïnvloed door de omringende draadloze communicatieomgeving.
- Als uw internetprovider het MAC-adres van uw pc of modem voor identificatie heeft geregistreerd, kan de Samsung Smart-koelkast misschien geen verbinding maken met internet. Neem in dat geval contact op met uw internetprovider voor technische assistentie.
- De firewallinstellingen van het netwerksysteem kunnen voorkomen dat de Samsung Smart-koelkast verbinding met internet maakt. Neem contact op met uw internetprovider voor technische assistentie. Als dit symptoom aanhoudt, neemt u contact op met een lokaal servicecentrum van Samsung of de winkelier.
- Als u de instellingen van het draadloze toegangspunt (AP) wilt configureren, raadpleegt u de gebruikershandleiding van het AP.
- Samsung Smart-koelkasten met een Samsung Smart Home Dongle ondersteunen de protocollen Wi-Fi 2,4 GHz volgens IEEE 802.11 b/g/n en Soft-AP (IEEE 802.11n wordt aanbevolen).
- Niet-geautoriseerde draadloze Wi-Fi-routers kunnen misschien geen verbinding maken met bepaalde Samsung Smart-koelkasten.



Samsung Smart Home (alleen van toepassing voor bepaalde modellen)

Installatie

Ga naar Google Play Store, Galaxy Apps of Apple App Store en zoek naar "Samsung Smart Home". Download en installeer de app Samsung Smart Home van Samsung Electronics op uw smartapparaat.

OPMERKING

- De app Samsung Smart Home is ontworpen voor Android 4.0 (ICS) of hoger, of iOS 8.0 of hoger, en is geoptimaliseerd voor Samsung-smartphones (Galaxy S- en Galaxy Note-serie). Op andere smartphonemodellen kunnen de functies enigszins anders werken.
- Volgens het beleid van de fabrikant zijn voor verbeterde prestaties wijzigingen aan de app Samsung Smart Home voorbehouden, en kan de ondersteuning zonder kennisgeving worden gestopt.

Samsung-account

Als u de app wilt gebruiken, moet u uw Samsung-account registreren. Als u geen Samsung-account hebt, volgt u de scherm instructies van de app om een gratis Samsung-account aan te maken.

Aan de slag

1. Steek de Smart Home Dongle in de daarvoor bestemde poort van uw koelkast.
2. Voer de app Samsung Smart Home uit en meldt u aan met uw Samsung-account. iPhone-gebruikers moeten elke keer dat zij de app gebruiken, hun aanmeldingsgegevens opgeven.
3. Selecteer **Add Device (Apparaat toevoegen)**, en tik op **Refrigerator (Koelkast)**.
4. Volg de scherm instructies en geef de benodigde informatie over de router op, tik vervolgens op **Next (Volgende)**.
5. Houd meer dan 5 seconden **Fridge (Koelkast)** ingedrukt tot het bericht 'AP' op het scherm wordt weergegeven. Uw koelkast wordt bij de app geregistreerd.
6. Wanneer de apparaatregistratie is voltooid, verschijnt het pictogram van een koelkast op de Samsung Smart Home-app.
7. Tik op het pictogram koelkast om de pagina voor de koelkast te openen.
8. Wanneer er een netwerkverbinding tot stand is gebracht, licht het Wi-Fi-pictogram op uw koelkast op.

Koelkast-app

Geïntegreerde besturing

U kunt de koelkast vanuit huis en onderweg controleren en bedienen.

- Tik op het pictogram van een koelkast in de app Samsung Smart Home om de pagina voor de koelkast te openen.
- Hier kunt u de bedrijfsstatus of meldingen van uw koelkast controleren, en indien nodig opties of instellingen wijzigen.

OPMERKING

Bepaalde opties of instellingen van de koelkast zijn wellicht niet op afstand te bedienen.



Bediening

Categorie	Item	Beschrijving
Controle	Temperatuur koelkast	Geeft de huidige temperatuurinstelling van de koelkast weer.
	Vriezertemperatuur	Geeft de huidige temperatuurinstelling van de vriezer weer.
	Zelfcontrole	Detecteert een abnormale werking van de vriezer.
Functies	Power Cool	U kunt Power Cool in- of uitschakelen, en de huidige instellingen controleren.
	Power Freeze	U kunt Power Freeze in- of uitschakelen, en de huidige instellingen controleren.
Alarmen	Abnormaal hoge temperatuur	Dit alarm wordt geactiveerd wanneer de koelkast of vriezer een abnormaal hoge temperatuur bereikt.
	Deur open	Dit alarm wordt geactiveerd wanneer de koelkast- of vriezedeur een bepaalde tijd openstaat.

Informatie over het bewaren van etenswaren

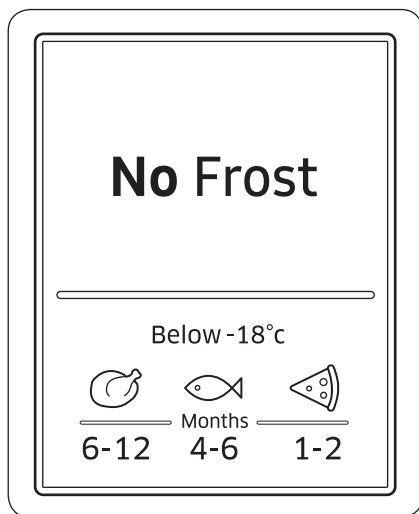

De cijfers onderin deze afbeelding geven de bewaarperiode aan voor de etenswaren er direct boven. Vis kan bijvoorbeeld 4 tot 6 maanden worden bewaard.

Etenswaren invriezen

1. Pak de etenswaren in geschikt luchtdicht verpakkingsmateriaal in.
2. Sluit de verpakking.
3. Plak een label op de verpakking met daarop de inhoud en datum.

Verpakkingsmateriaal

- Geschikt verpakkingsmateriaal voor etenswaren is: plastic zak, polyethyleen plastic, aluminiumfolie en invriesblikken.
- Materiaal dat niet geschikt is om etenswaren in in te pakken is: inpakpapier, vetvrij papier, cellofaan, afvalzakken en plastic boodschappenzakken.

Materiaal om luchtdicht mee af te sluiten

Elastiekjes, plastic clips, touwtjes, koubestendig plakband of vergelijkbaar materiaal. Tassen en polyethyleenfolie kunt u sluiten met folieverzegeling.

Bediening

Bewaarperiode van ingevroren etenswaren

De bewaarperiode is per type etenswaren en per bewaartemperatuur anders. De volgende specificatie is gebaseerd op een temperatuur van -18 °C (0 °F):

- Vers gevogelte (hele kip), vers vlees (biefstuk, braadvlees): maximaal 12 maanden
- Vis (magere vis, gekookte vis), verse garnalen, Sint-Jacobsschelpen, inktvis: maximaal 6 maanden
- Pizza, worst: maximaal 2 maanden

OPMERKING

Ga voor meer informatie naar de website van de FDA (<http://www.fda.gov/>).

Ontdooien

Ingevroren etenswaren kunnen op de volgende manieren worden ontdooid:

- Op natuurlijke wijze bij kamertemperatuur
- Op natuurlijke wijze in de koelkast
- Door een elektrische oven met of zonder hitte-ondersteuning
- Door een magnetron te gebruiken

OPMERKING

- Vries ontdooid etenswaren niet opnieuw in. Bepaalde delen van de etenswaren kunnen mogelijk niet meer in hun geheel worden bevroren.
- Bewaar geen ingevroren etenswaren langer dan de maximale bewaarperiode.

Onderhoud

Behandeling en onderhoud

Leggers/wijnrek (alleen bepaalde modellen)

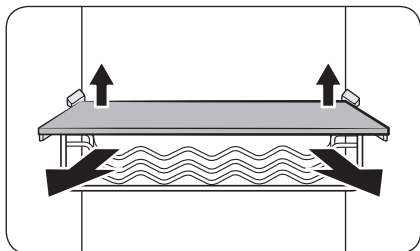

1. Til de achterkant van de legger (of het wijnrek) een beetje op om dit naar voren te kunnen halen en verwijderen.

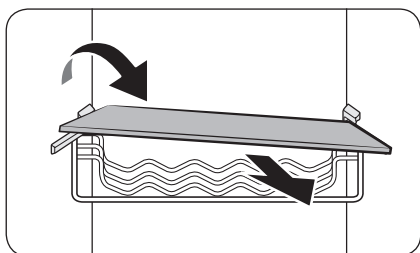

2. Draai de legger (of het wijnrek) schuin om te verwijderen.

Koelkasthouder / Houder voor diversen

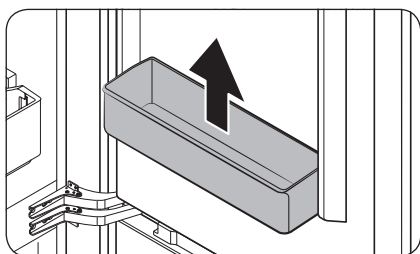

Pak de houder met beide handen vast en til deze uit de koelkast.

⚠ LET OP

Maak de houders leeg voordat u ze verwijdert om ongelukken te voorkomen.

Onderhoud

Koelkastlade / Vriezerlade

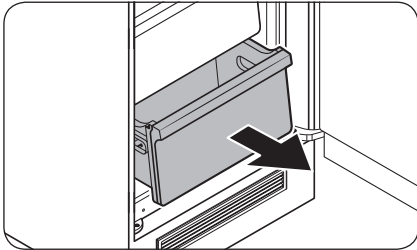

Til de voorkant van de lade voorzichtig op en schuif deze eruit.

Uitschuiflade

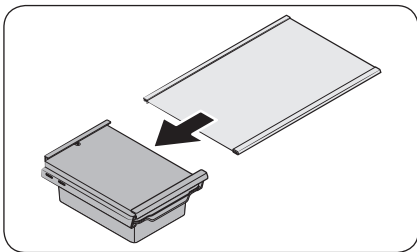

1. Til de achterkant van de lade een beetje omhoog om de voorkant op te tillen.
2. Schuif de lade naar de zijkant om deze te verwijderen.

Reinigen

Binnenkant en buitenkant

WAARSCHUWING

- Gebruik geen wasbenzine, thinner of huis-/autoreinigingsmiddelen als bleekmiddel om de koelkast schoon te maken. Deze kunnen het oppervlak van de koelkast beschadigen en brand veroorzaken.
- Spuit geen water op de koelkast. Er kunnen elektrische schokken ontstaan.

Verwijder alle vreemde stoffen als stof en water regelmatig met een droge doek uit de klemmen en contactpunten van de stekker.

1. Ontkoppel het netsnoer.
2. Gebruik een vochtige, zachte, pluisvrije doek of keukenpapier om de koelkast van binnen en buiten schoon te maken.
3. Als u klaar bent, gebruik dan een droge doek of keukenpapier om alles goed te drogen.
4. Steek het netsnoer in het stopcontact.

Vervanging

LED-lampjes

Neem contact op met een lokaal servicecentrum van Samsung als u de lampjes van de koelkast wilt vervangen.

WAARSCHUWING

- De lampjes kunnen niet door de gebruiker worden vervangen. Probeer een lampje niet zelf te vervangen. Er kunnen elektrische schokken ontstaan.

Problemen oplossen

Bekijk de onderstaande punten voordat u met de klantenservice belt. Alle gesprekken met de klantenservice die over normale situaties gaan (d.w.z. geen defecten), worden bij de gebruiker in rekening gebracht.

Algemeen

Temperatuur

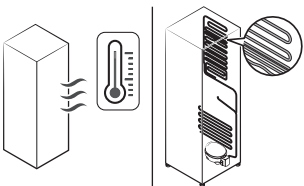
Symptoom	Mogelijke oorzaken	Oplossing
Koelkast/vriezer doet het niet. Temperatuur van de koelkast/vriezer is te hoog.	<ul style="list-style-type: none"> Netsnoer is niet goed aangesloten. 	<ul style="list-style-type: none"> Steek het netsnoer goed in het stopcontact.
	<ul style="list-style-type: none"> Temperatuur is niet goed ingesteld. 	<ul style="list-style-type: none"> Stel de temperatuur lager in.
	<ul style="list-style-type: none"> Koelkast bevindt zich in de buurt van een warmtebron of in direct zonlicht. 	<ul style="list-style-type: none"> Houd de koelkast uit de buurt van direct zonlicht en warmtebronnen.
	<ul style="list-style-type: none"> Onvoldoende ruimte tussen koelkast en muur aan zijkanten/achterkant. 	<ul style="list-style-type: none"> Zorg ervoor dat er ten minste 7 mm ruimte is ten opzichte van de achterwand en zijwanden van de omkasting.
	<ul style="list-style-type: none"> Vakantiemodus is geactiveerd. 	<ul style="list-style-type: none"> Deactiveer de vakantiemodus.
Koelkast/vriezer is te koud.	<ul style="list-style-type: none"> De koelkast is te vol. Etenswaren blokkeren de luchtcirculatie in de koelkast. 	<ul style="list-style-type: none"> Doe de koelkast niet te vol. Zorg ervoor dat etenswaren de luchtcirculatie in de koelkast niet kunnen blokkeren.
Koelkast/vriezer is te koud.	<ul style="list-style-type: none"> Temperatuur is niet goed ingesteld. 	<ul style="list-style-type: none"> Stel de temperatuur hoger in.
De binnenwand van de koelkast is heet.	<ul style="list-style-type: none"> De koelkast heeft hittebestendige pijpen in de binnenwand. 	<ul style="list-style-type: none"> De koelkast heeft warmtebestendige leidingen in de hoeken aan de voorzijde om condensvorming te voorkomen. Als de omgevingstemperatuur stijgt, werkt deze apparatuur mogelijk niet goed. Dit is geen defect aan het systeem. 

Luchtjes

Symptoom	Mogelijke oorzaken	Oplossing
Koelkast heeft een vreemde lucht.	<ul style="list-style-type: none">• Bedorven etenswaren.	<ul style="list-style-type: none">• Maak de koelkast schoon en verwijder de bedorven etenswaren.
	<ul style="list-style-type: none">• Etenswaren met een sterke lucht.	<ul style="list-style-type: none">• Zorg dat etenswaren met een sterke lucht luchtdicht zijn verpakt.

Aanvriezing

Symptoom	Mogelijke oorzaken	Oplossing
Aanvriezing rond de luchtopeningen.	<ul style="list-style-type: none">• Etenswaren blokkeren de luchtopeningen.	<ul style="list-style-type: none">• Zorg dat etenswaren de luchtopeningen niet kunnen blokkeren.
Aanvriezing aan de binnenwanden.	<ul style="list-style-type: none">• Deur is niet goed gesloten.	<ul style="list-style-type: none">• Zorg dat etenswaren de deur niet blokkeren. Maak de deuropakking schoon.
Fruit of groenten zijn bevroren.	<ul style="list-style-type: none">• Fruit of groenten worden in de verszone/chefzone bewaard.	<ul style="list-style-type: none">• De verszone/chefzone is alleen voor vlees/vis.

Condensatie

Symptoom	Mogelijke oorzaken	Oplossing
Er zit condensatie op de binnenwanden.	<ul style="list-style-type: none">• Als de deur wordt opengelaten, komt er vocht de koelkast in.	<ul style="list-style-type: none">• Verwijder het vocht en open de deur een lange tijd niet.
	<ul style="list-style-type: none">• Etenswaren met een hoge vochtigheid.	<ul style="list-style-type: none">• Zorg dat etenswaren luchtdicht zijn ingepakt.

Problemen oplossen

Hoort u een abnormaal geluid uit de koelkast?

Bekijk de onderstaande punten voordat u met de klantenservice belt. Alle gesprekken met de klantenservice die over normale geluiden gaan, worden bij de gebruiker in rekening gebracht.

Deze geluiden zijn normaal.

- Aan het begin en het einde van een koelcyclus kan de koelkast geluiden maken die lijken op de ontbranding van een motor. Dit geluid neemt gaandeweg af.

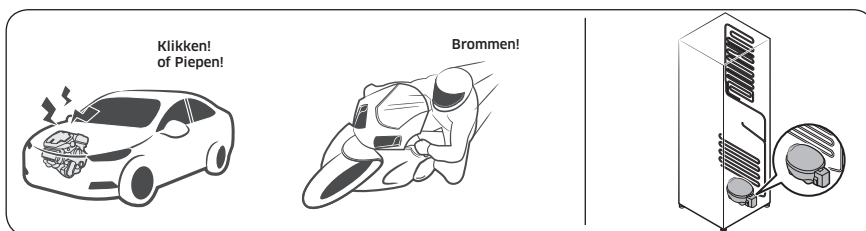

- Terwijl de ventilator draait, kunt u deze geluiden horen. Wanneer de koelkast de ingestelde temperatuur bereikt, hoort u de ventilator niet meer.

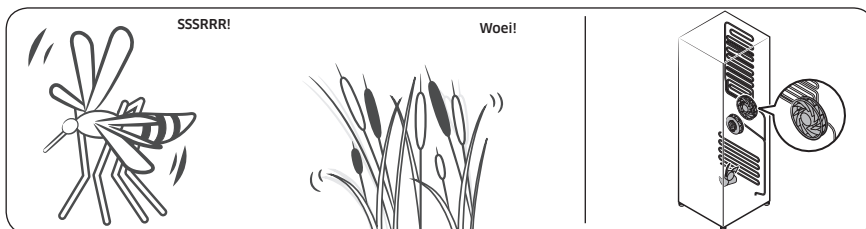

- Tijdens een ontdooiingscyclus kan er water op de ontdooiingsverwarming druppelen, waardoor er een sissend geluid hoorbaar kan zijn.

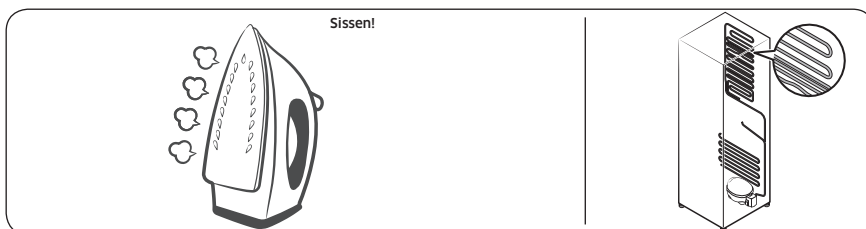

- Wanneer de koelkast koelt of vriest, gaan er koelgassen door de afgesloten buizen, waardoor u een bubbelend geluid kunt horen.

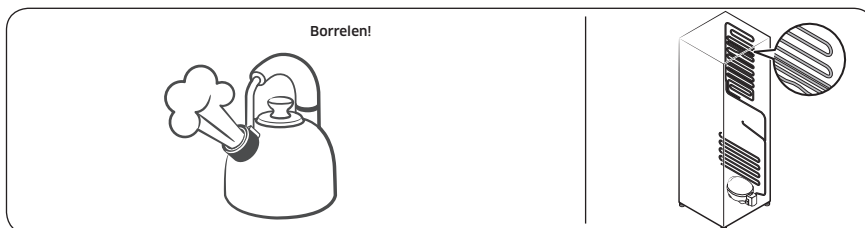

- Wanneer de koelkasttemperatuur toeneemt of afneemt, zetten plastic onderdelen uit of krimpen ze, waardoor u kloppende geluiden kunt horen. Deze geluiden treden op tijdens de ontdooiingscyclus of wanneer elektronica in de koelkast aan het werk is.

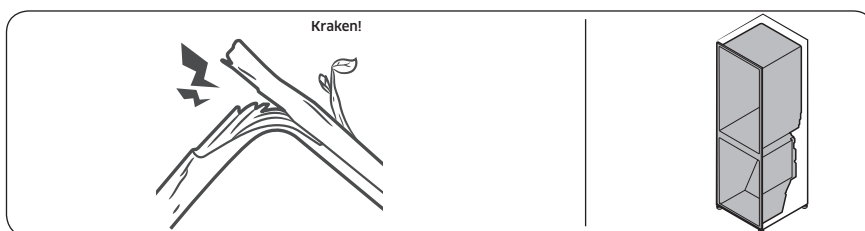

- Voor modellen met een ijsblokjesmaker: Wanneer de waterklep open gaat om de ijsblokjesmaker te vullen, kunt u een zoemend geluid horen.
- Doordat de druk verandert bij het openen en sluiten van de koelkastdeur, kunt u een sissend geluid horen.

Problemen oplossen

Samsung Smart Home (alleen van toepassing voor bepaalde modellen)

Symptoom	Actie
Kan "Samsung Smart Home" niet op de app-markt vinden.	<ul style="list-style-type: none">• De app Samsung Smart Home is beschikbaar op smartphones met Android 4.0 (ICS) of hoger, of iOS 8.0 of hoger.
De app Samsung Smart Home werkt niet.	<ul style="list-style-type: none">• De app Samsung Smart Home is alleen beschikbaar op bepaalde modellen.• De oude app Samsung Smart-koelkast kan geen verbinding maken met Samsung Smart Home-modellen.
De app Samsung Smart Home is geïnstalleerd maar is niet verbonden met mijn koelkast.	<ul style="list-style-type: none">• Als u de app wilt gebruiken, moet u zich aanmelden bij uw Samsung-account.• Controleer of de router normaal werkt.• Als u de koelkast niet met de app Samsung Smart Home hebt verbonden nadat de app werd geïnstalleerd, moet u verbinding maken met de functie apparaatregistratie van de app.
Kan me niet aanmelden op de app.	<ul style="list-style-type: none">• Als u de app wilt gebruiken, moet u zich aanmelden bij uw Samsung-account.• Als u geen Samsung-account hebt, volgt u de scherm instructies van de app om er een aan te maken.
Er verschijnt een foutmelding wanneer ik mijn koelkast probeer te registreren.	<ul style="list-style-type: none">• Easy Connection doet het misschien niet door de afstand vanaf uw toegangspunt (AP) of elektrische ruis van de omgeving. Wacht even en probeer het opnieuw.
De app Samsung Smart Home is verbonden met mijn koelkast maar doet het niet.	<ul style="list-style-type: none">• Verlaat de app Samsung Smart Home en start deze opnieuw op, of sluit de router af en weer aan.• Haal de stekker van de koelkast uit het stopcontact en doe deze er na 1 minuut weer in.

Notities

Contact Samsung wereldwijd

Wanneer u suggesties of vragen heeft met betrekking tot Samsung producten, verzoeken wij u contact op te nemen met de consumenten service- en informatie dienst van Samsung.

Land	Contactcentrum	Website
LUXEMBURG	261 03 710	www.samsung.com/be_fr/support
NETHERLANDS	088 90 90 100	www.samsung.com/nl/support
BELGIUM	02-201-24-18	www.samsung.com/be/support (Dutch) www.samsung.com/be_fr/support (French)



DA68-03592A-06