



Metz Compact Stereo

Ref. nr.: 102.330,102.332



INSTRUCTION MANUAL
GEBRUIKSAANWIJZING
BEDIENUNGSANLEITUNG
MANUAL DE INSTRUCCIONES
MANUEL D'INSTRUCTIONS

INDEX

ENGLISH	5
UNPACKING INSTRUCTION.....	6
FRONTPANEL	6
BACKPANEL	6
REMOTE	7
GETTING STARTED.....	7
USAGE	7
TIME SETTINGS.....	7
TIMER	8
SET TIME	8
SLEEP TIME.....	8
EQ OPERATION	8
RESET	8
DAB+-Modus	8
MANUAL SEARCH FOR A STATION	9
DRC.....	9
REMOVE INACTIVE CHANNELS	9
SOFTWARE INFORMATION	9
OTHER SETTINGS	9
MEMORY STORE	9
DAB DISPLAY	9
FM MODE.....	10
SCAN SETTINGS	10
AUDIO SETTINGS	10
STATION STORE	10
FM-DISPLAY	10
CD MODE.....	10
PLAY CD.....	10
BT-MODUS	11
USB MODE.....	11
AUX MODE	11
USB CHARGING	11
CLEANING AND MAINTENANCE	12
NEDERLANDS	13
UITPAKKEN	14
VOORAANZICHT	14
ACHTERPANEEL	14
AFSTANDBEDIENING	15
IN BEDRIJFNAME.....	15
GEBRUIK	15
TIJD INSTELLINGEN	15
TIMER	16
TIJD INSTELLEN	16
SLAAPTIJD	16
EQ BEDIENING.....	16
RESET	16
DAB+-MODUS	16
HANDMATIG ZOEKEN NAAR EEN STATION	17
DRC.....	17
VERWIJDEREN VAN ZENDERS	17
SOFTWARE-INFORMATIE	17
OVERIGE INSTELLINGEN	17
ZENDER OPSLAAN	17
DAB-DISPLAY	17
FM-MODUS	18
SCAN INSTELLINGEN	18
AUDIO INSTELLINGEN	18
ZENDER OPSLAAN	18
FM-DISPLAY	18
CD-MODUS	18
CD AFspeLEN.....	18
BT-MODUS	19
USB-MODUS	19
AUX-MODUS.....	19
USB-LAADPOORT	20
REINIGING EN ONDERHOUD	20
DEUTSCH	21
AUSPACKEN	22

VORDERSEITE	22
rückenpanel	22
FERNBEDIENUNG	23
INBETRIEBNAHME	23
VERWENDUNG	23
ZEIT EINSTELLEN	23
TIMER	23
TIMER EINSTELLEN	24
SCHLAF-TIMER	24
EQ-KONTROLLE	24
ZURÜCKSETZEN	24
DAB+-MODUS	24
MANUELLE SENDERSUCHE	24
DRC	25
ENTFERNEN NICHT AKTIVER SENDER	25
SOFTWARE INFORMATION	25
WEITERE EINSTELLUNGEN	25
SENDER SPEICHERN	25
DAB-DISPLAY	25
FM-MODUS	25
SCAN-EINSTELLUNGEN	26
AUDIO-EINSTELLUNGEN	26
SENDER SPEICHERN	26
FM-DISPLAY	26
CD-MODUS	26
CD ABSPIELEN	26
BT-MODUS	27
USB-MODUS	27
AUX-MODUS	27
USB-AUFLADE-ANSCHLUSS	27
REINIGUNG UND PFLEGE	28
ESPAÑOL	29
INSTRUCCIONES DE DESEMBALAJE	30
PANEL FRONTAL	30
backpanel	30
MANDO A DISTANCIA	31
EMPEZANDO	31
USO	31
AJUSTE DE HORA	31
TEMPORIZADOR	32
AJUSTE DE TIEMPO	32
TEMPORIZADOR DE APAGADO	32
ECUALIZADOR	32
RESET	32
MODO DAB+	32
BÚSQUEDA MANUAL DE EMISORA	33
DRC	33
ELIMINAR CANALES INACTIVOS	33
INFORMACIÓN DE SOFTWARE	33
OTROS AJUSTES	33
ALMACENAR MEMORIA	33
DISPLAY DAB	33
MODO FM	34
AJUSTES DE ESCANEEO	34
AJUSTES DE AUDIO	34
ALMACENAR EMISORAS	34
DISPLAY FM	34
MODO CD	34
REPRODUCIR CD	34
MODO BT	35
MODO USB	35
AUX MODE	35
CARGA USB	35
LIMPIEZA Y MANTENIMIENTO	36
FRANÇAIS	37
DEBALLAGE	38
PRESENTATION FACE AVANT	38
backpanel	38
TELECOMMANDE	39
ETAPE 1	39

USAGE.....	39
REGLAGES HEURES.....	39
TIMER.....	40
REGLAGE HEURE.....	40
VEILLE.....	40
MODE EQ.....	40
RESET.....	40
MODE DAB+.....	40
RECHERCHE MANUELLE D'UNE STATION.....	41
DRC.....	41
SUPPRESSION CANAUX INACTIFS.....	41
INFORMATION SOFTWARE.....	41
AUTRES REGLAGES.....	41
MEMORY STORE.....	41
AFFICHAGE DAB.....	41
MODE FM.....	42
REGLAGES SCAN.....	42
REGLAGES AUDIO.....	42
MEMORISATION STATION.....	42
AFFICHAGE FM.....	42
MODE CD.....	42
LECTURE CD.....	42
MODE BT.....	43
MODE USB.....	43
MODE AUX.....	43
CHARGE USB.....	43
NETTOYAGE ET ENTRETIEN.....	44
TECHNICAL SPECIFICATION / TECHNISCHE SPECIFICATIE / TECHNISCHE DATEN / ESPECIFICACIONES TÉCNICAS /	
SPÉCIFICATIONS TECHNIQUES.....	45

ENGLISH

Congratulations to the purchase of this Audizio product. Please read this manual thoroughly prior to using the unit in order to benefit fully from all features.

Read the manual prior to using the unit. Follow the instructions in order not to invalidate the warranty. Take all precautions to avoid fire and/or electrical shock. Repairs must only be carried out by a qualified technician in order to avoid electrical shock. Keep the manual for future reference.

- Prior to using the unit, please ask advice from a specialist. When the unit is switched on for the first time, some smell may occur. This is normal and will disappear after a while.
- The unit contains voltage carrying parts. Therefore do NOT open the housing.
- Do not place metal objects or pour liquids into the unit. This may cause electrical shock and malfunction.
- Do not place the unit near heat sources such as radiators, etc. Do not place the unit on a vibrating surface. Do not cover the ventilation holes.
- The unit is not suitable for continuous use.
- Be careful with the mains lead and do not damage it. A faulty or damaged mains lead can cause electrical shock and malfunction.
- When unplugging the unit from a mains outlet, always pull the plug, never the lead.
- Do not plug or unplug the unit with wet hands.
- If the plug and/or the mains lead are damaged, they need to be replaced by a qualified technician.
- If the unit is damaged to such an extent that internal parts are visible, do NOT plug the unit into a mains outlet and DO NOT switch the unit on. Contact your dealer. Do NOT connect the unit to a rheostat or dimmer.
- To avoid fire and shock hazard, do not expose the unit to rain and moisture.
- All repairs should be carried out by a qualified technician only.
- Connect the unit to an earthed mains outlet (220-240Vac/50Hz) protected by a 10-16A fuse.
- During a thunderstorm or if the unit will not be used for a longer period of time, unplug it from the mains. The rule is: Unplug it from the mains when not in use.
- If the unit has not been used for a longer period of time, condensation may occur. Let the unit reach room temperature before you switch it on. Never use the unit in humid rooms or outdoors.
- To prevent accidents in companies, you must follow the applicable guide lines and follow the instructions.
- Do not repeatedly switch the fixture on and off. This shortens the life time.
- Keep the unit out of the reach of children. Do not leave the unit unattended.
- Do not use cleaning sprays to clean switches. The residues of these sprays cause deposits of dust and grease. In case of malfunction, always seek advice from a specialist.
- Do not force the controls.
- This unit is with speaker inside which can cause magnetic field. Keep this unit at least 60cm away from computer or TV.
- If this product have a built-in lead-acid rechargeable battery. Please recharge the battery every 3 months if you are not going to use the product for a long period of time. Otherwise the battery may be permanently damaged.
- If the battery is damaged please replace with same specifications battery. And dispose the damaged battery environment friendly.
- If the unit has fallen, always have it checked by a qualified technician before you switch the unit on again.
- Do not use chemicals to clean the unit. They damage the varnish. Only clean the unit with a dry cloth.
- Keep away from electronic equipment that may cause interference.
- Only use original spares for repairs, otherwise serious damage and/or dangerous radiation may occur.
- Switch the unit off prior to unplugging it from the mains and/or other equipment. Unplug all leads and cables prior to moving the unit.
- Make sure that the mains lead cannot be damaged when people walk on it. Check the mains lead before every use for damages and faults!
- The mains voltage is 220-240Vac/50Hz. Check if power outlet match. If you travel, make sure that the mains voltage of the country is suitable for this unit.
- Keep the original packing material so that you can transport the unit in safe conditions.



This mark attracts the attention of the user to high voltages that are present inside the housing and that are of sufficient magnitude to cause a shock hazard.



This mark attracts the attention of the user to important instructions that are contained in the manual and that he should read and adhere to.

The unit has been certified CE. It is prohibited to make any changes to the unit. They would invalidate the CE certificate and their guarantee!

NOTE: To make sure that the unit will function normally, it must be used in rooms with a temperature between 5°C/41°F and 35°C/95°F.



Electric products must not be put into household waste. Please bring them to a recycling centre. Ask your local authorities or your dealer about the way to proceed. The specifications are typical. The actual values can slightly change from one unit to the other. Specifications can be changed without prior notice.

Do not attempt to make any repairs yourself. This would invalid your warranty. Do not make any changes to the unit. This would also invalid your warranty. The warranty is not applicable in case of accidents or damages caused by inappropriate use or disrespect of the warnings contained in this manual. Audizio cannot be held responsible for personal injuries caused by a disrespect of the safety recommendations and warnings. This is also applicable to all damages in whatever form.

UNPACKING INSTRUCTION

CAUTION! Immediately upon receiving the product, carefully unpack the carton, check the contents to ensure that all parts are present, and have been received in good condition. Notify the shipper immediately and retain packing material for inspection if any parts appear damage from shipping or the package itself shows signs of mishandling. Save the package and all packing materials. In the event that the product must be returned to the factory, it is important that the product be returned in the original factory box and packing.

If the device has been exposed to drastic temperature fluctuation (e.g. after transportation), do not switch it on immediately. The arising condensation water might damage your device. Leave the device switched off until it has reached room temperature.

FRONTPANEL

1. LCD DISPLAY
2. STANDBY BUTTON
3. BT BUTTON
4. AUX IN BUTTON
5. DAB/FM BUTTON
6. CD DISC/USB BUTTON
7. MENU/INFO BUTTON
8. CD/BT PLAY/PAUSE
9. CD STOP /PAIRING BUTTON
10. ENTER BUTTON
11. PHONES JACK
12. AUX IN JACK
13. USB JACK
14. CD/ BT SKIP PREVIOUS /TUNE- BUTTON
15. CD/ BT SKIP NEXT / TUNE+ BUTTON
16. VOLUME CONTROL KNOB
17. REMOTE CONTROL SENSOR
18. CD DOOR

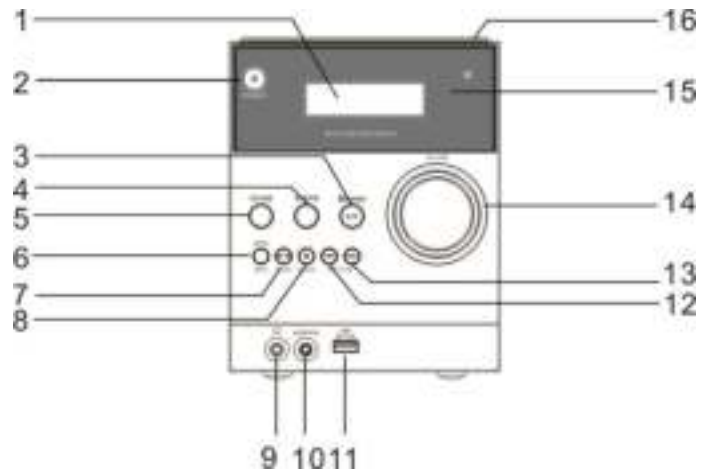

BACKPANEL

17. WIRE ANTENNA INPUT TERMINAL
18. AC CABLE
19. RINGT SPEAKER OUTPUT TERMINALS
20. LINGT SPEAKER OUTPUT TERMINALS

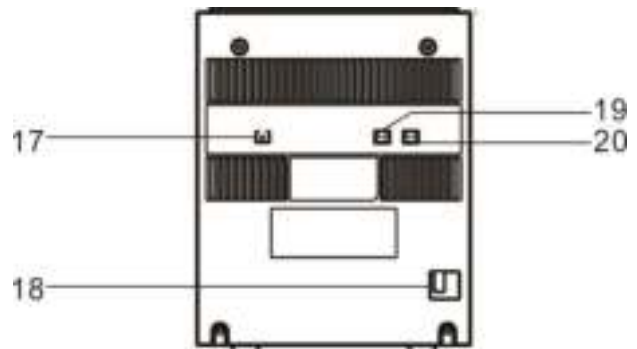

REMOTE

1. Standby
2. Number keys
3. Repeat
4. EQ-button
5. Prev.-button
6. X-Bass
7. FM Mono/Stereo
8. DAB/FM
9. CD/USB
10. DAB/FM Info
11. DAB/FM Scan
12. Display/Pairing
13. Stop
14. CD tray open / close
15. Memory
16. Time / Clock
17. Sleep timer
18. Random
19. Preset up
20. Next track
21. Enter
22. Folder
23. Preset down
24. Mute
25. BT/AUX
26. Volume up
27. DAB/FM Menu
28. Volume down
29. Play/Pause

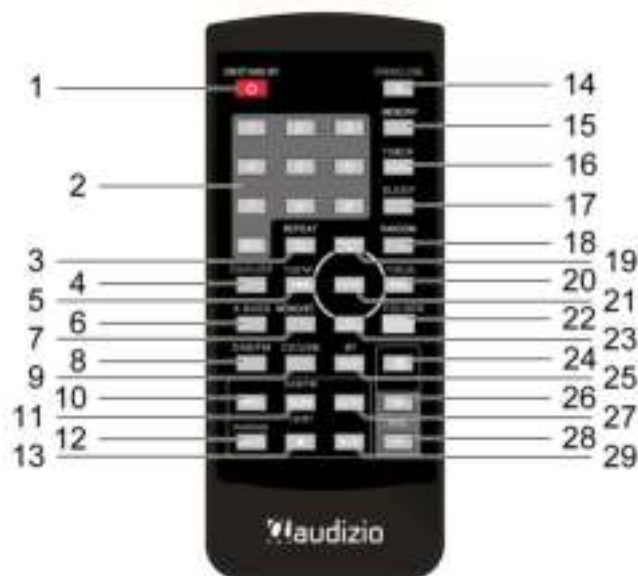

Note: A type CR2025 battery is already installed in the remote control. Before use, remove the insulation sheet from the battery as shown below.



GETTING STARTED

1. Unpack the digital radio and remove all packing materials.
2. Completely unwind the power cord and plug it into the wall outlet.
3. Pull out the antenna completely.

USAGE

When you first connect the unit to the mains socket, display will show the "00:00:00". If you can receive a DAB+ signal in your location, the unit will synchronize to the current local time. After approximate one minute, it will switch to STAND BY mode.

- Press the STANDBY on the unit or on the remote control to switch the unit to ON mode.
- Press the STANDBY on the unit or on the remote control to switch the unit back to STANDBY mode.
- Disconnect the mains plug from the mains socket if you want to switch the unit off completely.

Note:

1. If the digital radio is not used for 15 minutes, it will automatically enter into standby mode.
2. AUX mode is used for more than 4 hours, the unit will switch to standby mode. 15 minutes before entering standby mode. you will be notified with "AUTO-OFF" flashing on the display. To extend the AUX mode you can press RANDOM button."

TIME SETTINGS

MANUAL CLOCK SETTING

1. In Standby mode, press the CLOCK button on the remote control. The hour digits flash on the display.
2. Press the |◀◀ or ▶▶| buttons to adjust the hour digits, and then press the CLOCK button to confirm. The minute digits will flash on the display.
3. Press the |◀◀ or ▶▶| buttons to adjust the minute digits, and then press the CLOCK button to confirm.
4. The time is now set.

Note: Set the time manually if you are not receiving DAB+ signal. As soon as the radio receives DAB+ signal, the time will be set automatically.

TIMER

Use "Timer On" to set a time for your radio to turn on automatically. Use "Timer Off" to set the time the radio turns off again.

SET TIME

1. In standby mode, press the [TIMER] button for about 3 seconds until the following message appears on the display:

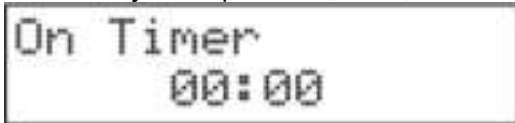

2. Set the hour with the [▶▶] or [◀◀] button and confirm with the [TIMER]-button.
3. Set the minute using the [▶▶] or [◀◀] button and confirm with the [TIMER]-button.
4. The display now shows the following message:

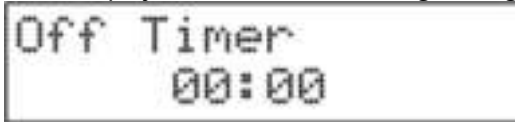

5. Set the hour with the [▶▶] or [◀◀] button and confirm with the [TIMER/CLOCK] button.
6. Set the minute using the [▶▶] or [◀◀] button and confirm with the [TIMER/CLOCK] button.
7. Set the desired function (DAB / FM / DISC / USB) using the [▶▶] or [◀◀] button. Confirm with the [TIMER/CLOCK] key.
8. Adjust the desired volume using the [▶▶] or [◀◀] button. Confirm with the [TIMER/CLOCK] button.
9. Press the [TIMER/CLOCK] button for 3 seconds. Select "Timer On" or "Timer Off". In the standby mode, the icon "🕒" appears on the display to indicate that the timer is on.

SLEEP TIME

Set a time for your radio to turn off automatically.

1. To set the sleep time, press the [SLEEP] button on the remote control repeatedly to select the desired sleep timer. You can select 90, 80, 70, 60, 50, 40, 30, 20 or 10 minutes switch off.
2. The time is now set
3. To cancel the sleep time, press the [SLEEP] button repeatedly to select "Sleep OFF".

EQ OPERATION

Press the [EQ] button to switch between Flat, Classic, Rock, Pops and Jazz modes.

RESET

1. Set your radio to DAB+ mode.
2. Open the CD tray using the eject button on the remote control or on your radio.
3. Press and hold the [STOP] button until the following message appears on the display.

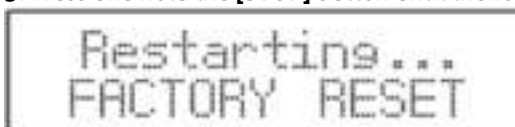

4. After the radio is reset, the DAB+ mode will be selected automatically.

Note: Please note that all programs will be deleted after the reset.

DAB+-Modus

When the radio is connected to the power supply for the first time, the DAB+ mode will be switched on automatically. The radio will automatically scan for suitable stations.

When station search is complete, you can use the [▶▶] or [◀◀]-button to tune in the individual stations. The stations are displayed alphabetically. To select a station, press the [ENTER] key.

Full Scan

The "Full Scan" searches all DAB+ and Band III channels. After searching for a channel, the found channels are listed alphabetically and the first channel is played back.

1. To activate the scan, press the [SCAN] button until the display shows



2. All found stations are automatically saved. Use the [▶▶] or [◀◀]-button to find the desired station and press the [ENTER] button on the remote control to select the station.

MANUAL SEARCH FOR A STATION

In addition to automatic station search, you can also manually search for a station.

1. Press the **[MENU]** button on the remote controller.
2. Press the **[F1]** or **[F2]**-button until "Set Manually" appears.
3. Now press the **[ENTER]** key.
4. Press the **[F1]** or **[F2]**-key to scan channels 5A to 13F. Press the **[ENTER]** key to select a channel.
5. Press the **[MENU]** button again to record the channel.

DRC

You can adjust the transmitter's compression level to eliminate differences in dynamic range or sound level between radio stations.

1. In DAB+ mode, press the **[MENU]** button on the remote control.
2. Press the **[F1]** or **[F2]**-button until "DRC" appears on the display. Press the **[ENTER]** button on the remote control.
4. Use the **[F1]** or **[F2]**-buttons to select whether the DRC should be off, high or low.
5. Press the **[ENTER]** key to confirm.

REMOVE INACTIVE CHANNELS

You can remove inactive channels from the list.

1. In DAB+ mode, press the **[MENU]** button on the remote control.
2. Press the **[F1]** or **[F2]**-key until "Prune" appears on the display.
3. Press the **[ENTER]** key to confirm.
4. Use the **[F1]** or **[F2]**-key to select "Yes" and press the **[ENTER]** key to confirm whether you want to remove the inactive stations from the list or use the **[F1]** or **[F2]**-key to select "No" and press the **[ENTER]** key to confirm whether you want to remove the inactive stations from the list.

SOFTWARE INFORMATION

1. In DAB+ mode, press the **[MENU]** button on the remote control.
2. Press the **[F1]** or **[F2]**-buttons until "SW-version" appears on the display.
3. Press the **[ENTER]** key to confirm. The display shows the software version.
4. Press the **[MENU]** button again to exit.

OTHER SETTINGS

1. In the DAB+ mode, press the **[MENU]** button on the remote control.
2. Select with the **[F1]** or **[F2]**-buttons and confirm with the **[ENTER]** button.

Time	Set Time / Date, Auto Update, Set 12/24 Hour, Set Date Notation
Language	German, Spanish, Dutch, French, English
Factory settings	Yes, No

MEMORY STORE

1. Press the **[MEMORY]** button for about 3 seconds.
2. Select the number where you want to store the station using the **[PRESET]** keys and confirm with the **[ENTER]** key.
3. The station is stored in a few seconds and the display shows "Preset #Stored".
4. Once a station has been stored, you can recall the station by pressing the **[MEMORY]** button.
5. Use the **[PRESET]** buttons to scroll through the presets and press the **[ENTER]** button to select the desired station.

DAB DISPLAY

Press the **[INFO]** button on the remote control. The following information appears on the display successively:

Signal strength	The display shows an indicator showing the signal strength.
Program Type	The style or genre of the program is displayed.
Ensemble	The name of the multiplex to which the station belongs is displayed.
Frequency	The frequency is displayed.
Signal error	If an error occurs, a number is displayed. 0 does not represent any error.
Audio Bit Rate	The Audio Bit Rate is displayed.
Time/Date	The current date and time are shown on the display.
DLS	Information about the program is displayed.

FM MODE

Switch from DAB+ mode to FM mode by pressing the function button and selecting FM or by pressing the DAB/FM button on the remote control. The display will show the frequency.

Automatic station search

Press the **[SCAN]** button on the remote control or **[PLAY/PAUSE]** button on the radio to start the automatic station search. When a station is found, the scan stops automatically.

Manual station search

Press the **[PREV/NEXT]** buttons to manually select a station.

SCAN SETTINGS

Set whether you want to search all stations or only those with a strong signal.

1. Press the **[MENU]** button on the remote control and select "Scan Settings" using the **[F1]** or **[F4]**-buttons.
2. Select "All Stations" with the **[F1]** or **[F4]**-buttons and confirm with **[ENTER]** key if you want to include all stations in the channel scan or select "Strong Stations Only" and confirm with **[ENTER]** if you want to include only strong stations in the channel scan.

AUDIO SETTINGS

The radio automatically switches between stereo and mono, but you can manually set whether you want to listen to the radio in stereo or mono.

1. Press the **[MENU]** button on the remote control and select "Audio Settings" using the **[F1]** or **[F4]**-buttons. Confirm with **[ENTER]**-button.
2. Select Stereo or Mono mode using the **[F1]** or **[F4]**-buttons and confirm with **[ENTER]**.

STATION STORE

You can store up to 20 stations, 10 stations in DAB+ mode and 10 stations in FM mode.

1. Set the desired station.
2. Press the **[MEMORY]** button for about 3 seconds.
3. Use **[PRESET]** buttons to select the number where you want to store the station and press **[ENTER]** button to confirm.
4. Confirmation appears on the display.
5. Once a station has been stored, you can recall the station by pressing the "Memory" button.
6. Use the **[PRESET]** buttons to scroll through the preset stations and press the **[ENTER]** button to select the desired station.

FM-DISPLAY

Press the **[INFO]** button on the remote control. The following information appears in succession on the display:

Radio text	The display shows an indicator showing the signal strength.
Program Type	The style or genre of the program is displayed.
Frequency	The frequency is displayed.
Audio-Type	The display indicates whether the station is playing in stereo or monaural.
Time/Date	The current date and time are shown on the display.

CD MODE

Switch the CD mode by pressing the **[FUNCTION]** button to select CD or by pressing the **[CD/USB]** button on the remote control. In CD mode, you can read CDs, CD-Rs, CD-RWs and 8cms.

1. Press the **[EJECT]** button to open the CD tray and insert a CD.
2. Press the **[EJECT]** button to close the CD tray.
3. If there is no CD in the CD compartment or the CD cannot be read, "No Disc" or "Unknown Disc" appears on the display.
4. When the CD is being read, the track number appears on the display.

PLAY CD

1. Press the **[PLAY/PAUSE]** key to play the first song.
2. Press the **[PLAY/PAUSE]** key to pause a CD.
3. Press the **[STOP]** button to stop playback.
4. To skip a track, press the **[F1]** key.
5. To return to a previous track, press the **[F4]** key.

Repeat numbers

1. To repeat a track, press the **[REPEAT]** button on the remote control. You can select whether to repeat only one track or all tracks on the CD. Select "REP_ONE" or "REP_ALL".
2. Press the **[REPEAT]** button again to deactivate the function.

Random playback

The tracks on the CD can be played back in random sequence.

1. Press the **[RANDOM]** button on the remote control unit while the CD is playing. The tracks are now played back randomly.
2. You can skip tracks or skip back to tracks using the **[▶▶]** or **[◀◀]**-buttons. They are also random.
3. After all tracks have been played back, the CD stops automatically.
4. To stop playback in random sequence, press the **[RANDOM]** key again in this mode. The CD will now be played back in the correct order.

Nummers opslaan

32 nummers kunnen worden afgespeeld in de CD-modus en 64 nummers in de MP3-modus.

Storing numbers

32 tracks can be played in CD mode and 64 tracks in MP3 mode.

Note: Storing tracks is only available in stop mode.

1. Press the **[MEMORY]** button to save the tracks
2. Press the **[▶▶]** or **[◀◀]**-buttons to select the track you want to store.
3. Press the **[MEMORY]** button again to confirm.
4. Repeat steps 2 to 3 to store more tracks.
5. When all desired tracks have been stored, press the **[START/PAUSE]** button to play back the stored tracks.

Deleting stored numbers

To delete a stored number, press the **[STOP]** button twice or open the CD tray with the **[EJECT]** button and close it again.

BT-MODUS

You can connect a mobile device to your radio via BT. Switch to BT mode by pressing the **[FUNCTION]** button and selecting BT or pressing the BT/AUX button on the remote control.

1. Turn on the BT function of your mobile device and search for the BT's Audizio Prato name.
2. If a password is required, enter the "0000".
3. Play the desired audio file from your mobile device. It will be sent to your radio automatically and will sound over the speakers.
4. To disconnect the connection between your mobile device and your radio, turn off the BT function on your mobile device or change the mode of your radio by pressing the **[FUNCTION]** button.

Note: If the signal is weak, make sure there is no interference between your mobile device and the radio. Some mobile devices may disconnect on incoming calls.

USB MODE

Switch to USB mode by pressing the **[FUNCTION]** button and selecting USB or pressing the **[CD/USB]** button on the remote control twice.

1. Insert a USB stick containing MP3 audio files into the USB port. The audio files are played automatically.
2. Press the **[▶▶]** or **[◀◀]**-buttons to switch between tracks.

AUX MODE

Connect a mobile device to the radio using AUX.

Switch to AUX mode by pressing the **[FUNCTION]** button and selecting "AUX" or pressing the **[BT/AUX]** button on the remote control twice.

1. Connect a mobile device to your radio using an AUX cable (not supplied).
2. Play the desired audio file from your mobile device.
3. Adjust the volume using the volume control or **[VOLUME]** buttons on the remote control.

The AUX terminal allows you to connect various devices such as an MP3 player, cassette player, minidisc player, DVD player, etc. to the AUX terminal.

Note: If the radio has been in AUX mode for more than 4 hours, it will automatically switch to standby mode. 10 minutes before the radio goes into standby, the display will show "AUTO-OFF". Press the **[RANDOM]** button on the remote control to deactivate the AUTO-OFF function.

USB CHARGING

In each mode, you can connect a device, such as your mobile device, to your radio for charging using a suitable USB cable (not included). Use the USB charging port. Remove the USB cable once the device is fully charged.

CLEANING AND MAINTENANCE

Radio

- Clean the radio with a slightly moistened cloth. The cloth must not be wet! Do not use aggressive cleaning agents!
- Do not place the radio in a hot, humid or dusty place.
- Keep your radio away from devices that generate heat or emit electrical signals.

CDs

- Descriptions or do not cover the bottom side of the CD.
- If a CD cannot be played correctly, it may be dirty. Remove fingerprints and other dirt from the CD by wiping gently with a soft cloth. Wipe the discs from the center outward in a straight motion.
- Do not use chemicals to clean the discs.
- Always insert CDs carefully into the CD tray of the radio with the printed side up.
- Only touch the outside of the CD. Hold them carefully.
- Always put CDs back in their cases to protect them from scratches and dirt.
- Do not place CDs in direct sunlight or in a place subject to high humidity or extreme temperatures.
- Do not write on or label the bottom of the disc.

Hartelijk dank voor de aanschaf van dit Audizio product. Neemt u a.u.b. een paar momenten de tijd om deze handleiding zorgvuldig te lezen, aangezien wij graag willen dat u onze producten snel en volledig gebruikt.

Lees deze handleiding eerst door alvorens het product te gebruiken. Volg de instructies op anders zou de garantie wel eens kunnen vervallen. Neem ook altijd alle veiligheidsmaatregelen om brand en/of een elektrische schok te voorkomen. Tevens is het ook raadzaam om reparaties / modificaties e.d. over te laten aan gekwalificeerd personeel om een elektrische schok te voorkomen. Bewaar deze handleiding ook voor toekomstig gebruik.

- Bewaar de verpakking zodat u indien het apparaat defect is, dit in de originele verpakking kunt opsturen om beschadigingen te voorkomen.
- Voordat het apparaat in werking wordt gesteld, altijd eerst een deskundige raadplegen. Bij het voor de eerste keer inschakelen kan een bepaalde reuk optreden. Dit is normaal en verdwijnt na een poos.
- In het apparaat bevinden zich onder spanning staande onderdelen; open daarom NOOIT dit apparaat.
- Plaats geen metalen objecten en mors geen vloeistof in het effect. Dit kan leiden tot elektrische schokken of defecten.
- Toestel niet opstellen in de buurt van warmtebronnen zoals radiatoren etc. en niet op een vibrerende onder- grond plaatsen. Dek ventilatieopeningen nooit af.
- Het apparaat is niet geschikt voor continu gebruik.
- Wees voorzichtig met het netsnoer en beschadig deze niet. Als het snoer kapot of beschadigd is, kan dit leiden tot elektrische schokken of defecten.
- Als u de stekker uit het stopcontact neemt, trek dan niet aan het snoer, maar aan de stekker.
- Om brand of elektrische schok te voorkomen, dient u dit apparaat niet bloot te stellen aan regen of vocht.
- Verwijder of plaats een stekker nooit met natte handen resp. uit en in het stopcontact.
- Indien zowel de stekker en/of netsnoer als snoeringang in het apparaat beschadigd zijn dient dit door een vakman hersteld te worden.
- Indien het apparaat zo beschadigd is dat inwendige (onder)delen zichtbaar zijn mag de stekker NOOIT in het stopcontact worden geplaatst en het apparaat NOOIT worden ingeschakeld. Neem in dit geval contact op met de dealer.
- Sluit het apparaat nooit op een dimmer aan.
- Reparatie aan het apparaat dient te geschieden door een vakman of een deskundige.
- Sluit het apparaat alleen aan op een 220-240VAC / 50Hz (geaard) stopcontact, verbonden met een 10-16A meterkastgroep.
- Bij onweer altijd de stekker uit het stopcontact halen, zo ook wanneer het apparaat voor een langere tijd niet gebruikt wordt. Stelregel: Bij geen gebruik stekker verwijderen.
- Als u het apparaat lang niet gebruikt heeft en het weer wil gebruiken kan er condens ontstaan; laat het apparaat eerst op kamertemperatuur komen alvorens het weer in werking te stellen.
- Apparaat nooit in vochtige ruimten en buiten gebruiken.
- Om ongevallen in bedrijven te voorkomen moet rekening worden gehouden met de daarvoor geldende richtlijnen en moeten de aanwijzingen/waarschuwingen worden gevolgd.
- Het apparaat buiten bereik van kinderen houden. Bovendien mag het apparaat nooit onbeheerd gelaten worden.
- Gebruik geen schoonmaakspray om de schakelaars te reinigen. Restanten van deze spray zorgen ervoor dat smeer en stof ophopen. Raadpleeg bij storing te allen tijde een deskundige.
- Gebruik geen overmatige kracht bij het bedienen van het apparaat.
- Dit apparaat kan magnetisch veld veroorzaken. Houd dit apparaat ten minste 60 cm afstand van de computer of tv.
- Indien dit apparaat beschikt over een loodaccu, dient deze tenminste elke 3 maanden opgeladen te worden indien deze voor een langere periode niet wordt gebruikt anders bestaat de kans dat de accu permanent beschadigd.
- Bij een ongeval met dit product altijd eerst een deskundige raadplegen alvorens opnieuw te gebruiken.
- Tracht het apparaat niet schoon te maken met chemische oplossingen. Dit kan de lak beschadigen. Gebruik een droge doek om schoon te maken.
- Blijf uit de buurt van elektronische apparatuur die bromstoringen zouden kunnen veroorzaken.
- Bij reparatie dienen altijd originele onderdelen te worden gebruikt om onherstelbare beschadigingen en/of ontoelaatbare straling te voorkomen.
- Schakel eerst het toestel uit voordat u het netsnoer verwijdert. Verwijder netsnoer en aansluitsnoeren voordat u dit product gaat verplaatsen.
- Zorg ervoor dat het netsnoer niet beschadigd/defect kan raken wanneer mensen erover heen lopen. Het netsnoer vóór ieder gebruik controleren op breuken/defecten!
- In Nederland/België is de netspanning 220-240Vac/50Hz. Indien u reist (en u neemt het apparaat mee) informeer dan naar de netspanning in het land waar u verblijft.



Deze markering wordt weergegeven om u erop attent te maken dat een levensgevaarlijke spanning in het product aanwezig is en dat bij aanraking van deze delen een elektrische schok wordt verkregen.



Deze instructiemarkering wordt weergegeven om u erop te wijzen dat de instructie zeer belangrijk is om te lezen en/of op te volgen.

OPMERKING: Om zeker te zijn van een correcte werking, dient u dit apparaat in een ruimte te gebruiken waar de temperatuur tussen de 5°C/41°F en 35°C/95°F ligt.



Raadpleeg eventueel www.wecycle.nl en/of www.vrom.nl v.w.b. het afdanken van elektronische apparaten in het kader van de WEEE-regeling. Vele artikelen kunnen worden gerecycled, gooi ze daarom niet bij het huisvuil maar lever ze in bij een gemeentelijk depot of uw dealer. Lever ook afgedankte batterijen in bij uw gemeentelijk depot of bij de dealer, zie www.stibat.nl

Alle (defecte) artikelen dienen gedurende de garantieperiode altijd retour te worden gezonden in de originele verpakking. Voer zelf geen reparaties uit aan het toestel; in elk geval vervalt de totale garantie. Ook mag het toestel niet eigenmachtig worden gemodificeerd, ook in dit geval vervalt de totale garantie. Ook vervalt de garantie bij ongevallen en beschadigingen in elke vorm t.g.v. onoordeelkundig gebruik en het niet in acht nemen van het gestelde in deze gebruiksaanwijzing. Tevens aanvaardt Audizio geen enkele aansprakelijkheid in geval van persoonlijke ongelukken als gevolg van het niet naleven van veiligheidsinstructies en waarschuwingen. Dit geldt ook voor gevolgschade in welke vorm dan ook.

UITPARKEN

LET OP! Onmiddellijk na ontvangst, zorgvuldig uitpakken van de doos, controleer de inhoud om ervoor te zorgen dat alle onderdelen aanwezig zijn en zijn in goede staat zijn ontvangen. Bij transportschade of ontbreken van onderdelen onmiddellijk de verkopende partij inlichten. Bewaar de verpakking en het verpakkingsmateriaal. Indien het product moet worden teruggestuurd, is het belangrijk dat het product in originele verpakking wordt geretourneerd.

Als het apparaat is blootgesteld aan drastische temperatuurverschillen (bv. na het transport), schakel het apparaat niet onmiddellijk in. De ontstane condensatie kan het apparaat beschadigen. Zorg ervoor dat het apparaat op kamertemperatuur komt en steek vervolgens de voeding stekker in het stopcontact/wandcontactdoos.

VOORAANZICHT

1. LCD-DISPLAY
2. STAND-BY TOETS
3. BT -KNOP
4. AUX IN-KNOP
5. DAB/FM-KNOP
6. MENU/INFO KNOP
7. CD/ BT AFSPLEEN/PAUZEREN
8. CD STOP/KOPPELINGSKNOP
9. ENTER TOETS
10. PHONES KNOP
11. AUX IN JACK
12. USB AARDE
13. CD/ BT SKIP PREVIOUS /TUNE- TOETS
14. CD/ BT SKIP NEXT / TUNE+ TOETS
15. VOLUMEKNOP
16. AFSTANDBEDIENINGSENSOR
17. CD DEUR

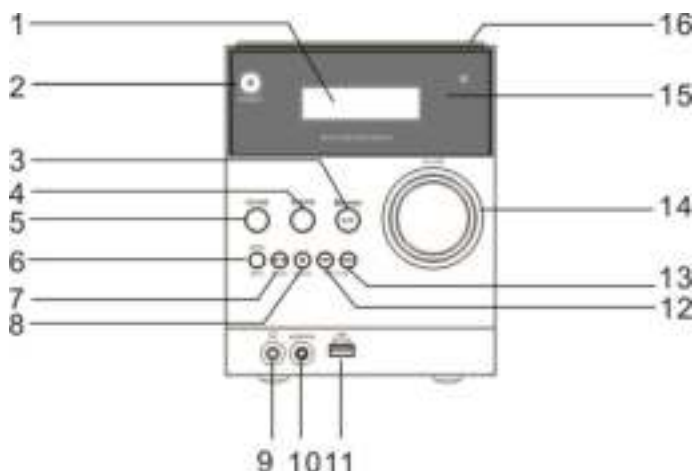

ACHTERPANEEL

17. INGANGSAANSLUITING DRAADANTENNE
18. VOEDINGSKABEL
19. RECHTER LUIDSPREKER UITGANGSAANSLUITING
20. LINKER LUIDSPREKER UITGANGSAANSLUITING

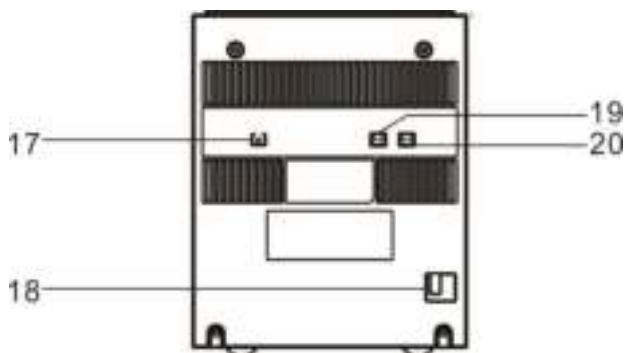

AFSTANDSBEDIENING

1. AAN/UIT-KNOP
2. NUMMERTOETSEN
3. HERHAAL
4. EQ-TOETS
5. VORIGE MUZIEKNUMMER
6. X-BASS
7. FM MONO/STEREO
8. DAB/FM
9. CD/USB
10. DAB/FM INFO
11. DAB/FM SCAN
12. DISPLAY/PAIRING
13. STOP
14. CD LADE OPENEN EN SLUITEN
15. GEHEUGEN
16. TIJD / KLOK
17. SLAAPFUNCTIE
18. WILLEKEURIG AF SPELEN
19. VOORKEURSELECTIE OMHOOG
20. VOLGENDE MUZIEKNUMMER
21. ENTER
22. FOLDER
23. VOORKEURSELECTIE OMLAAG
24. GELUID DEMPEN
25. BT/AUX
26. VOLUME OMHOOG
27. DAB/FM MENU
28. VOLUME OMLAAG
29. AF SPELEN/PAUZE

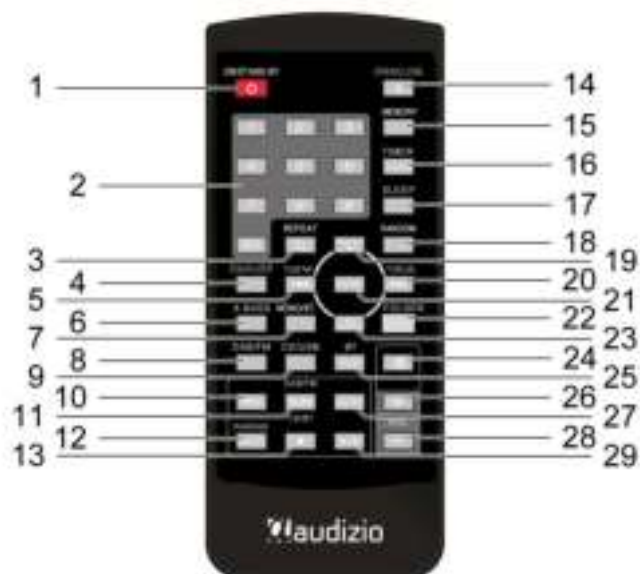

Opmerking: Er is al een type CR2025 batterij geïnstalleerd in de afstandsbediening. Trek vóór gebruik het isolatievelletje van de batterij af, zoals hieronder staat afgebeeld



IN BEDRIJFNAME

1. Haal de digitale radio uit de verpakking en verwijder al het verpakkingsmateriaal.
2. Rol de stroomkabel volledig af en steek de stekker in het stopcontact.
3. Trek de antenne volledig uit.

GEBRUIK

1. Druk op de **[POWER]**-knop van de afstandsbediening of direct op de radio om het apparaat aan te zetten.
2. Draai aan de **[VOLUME]**-knop op de radio of gebruik de volumeknoppen van de afstandsbediening voor het gewenste geluidsniveau.

Opmerking:

1. Als de digitale radio gedurende 15 minuten niet wordt gebruikt, gaat hij automatisch in de stand-bymodus.
2. Als de AUX-modus meer dan 4 uur wordt gebruikt, schakelt het toestel over naar de stand-bymodus. 15 minuten voordat de standby-modus wordt geactiveerd, wordt u gewaarschuwd door het knipperen van "AUTO-OFF" op het display. Om de AUX-modus uit te breiden kunt u op de RANDOM-toets drukken.

TIJD INSTELLINGEN

Handmatige tijdstelling

1. Druk in de standby-modus, op de **[CLOCK]**-toets van de afstandsbediening.
2. Stel het uur in met de toets **[1-9]** of **[0]**. Druk op de knop **[CLOCK]** om het uur te bevestigen.
3. Stel de minuten in met de toets **[1-9]** of **[0]**. Druk op de knop **[CLOCK]** om te bevestigen.

Opmerking: Stel de tijd handmatig in als u geen DAB+ signaal ontvangt. Zodra de radio een DAB+ signaal ontvangt, wordt de tijd automatisch ingesteld.

TIMER

Stel met "Timer On" een tijd in waarop uw radio automatisch wordt ingeschakeld. Stel met "Timer Off" de tijd in waarop de radio weer uitgaat.

TIJD INSTELLEN

1. Druk in de stand-bymodus ongeveer 3 seconden op de toets [CLOCK] tot de volgende melding op het display verschijnt:

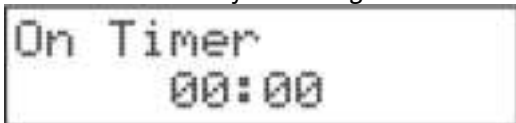

2. Stel het uur in met de toets [▶▶] of [◀◀] en bevestig met de [CLOCK]-toets.
3. Stel de minuut in met de toets [▶▶] of [◀◀] en bevestig met de [CLOCK]-toets.
4. Op het display verschijnt nu het volgende bericht:

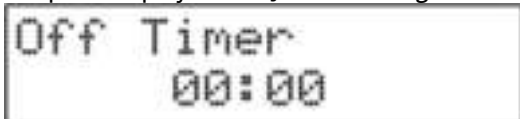

5. Stel het uur in met de toets [▶▶] of [◀◀] en bevestig met de [CLOCK]-toets.
6. Stel de minuut in met de toets [▶▶] of [◀◀] en bevestig met de [CLOCK]-toets.
7. Stel de gewenste functie (DAB / FM / DISC / USB) in met de [▶▶] of [◀◀]-toets. Bevestig met de [CLOCK]-toets.
8. Stel het gewenste volume in met de toets [▶▶] of [◀◀]. Bevestig met de [CLOCK]-toets.
9. Druk de [TIMER/CLOCK]-toets gedurende 3 seconden in. Selecteer "Timer On" of "Timer Off". In de stand-by modus verschijnt het pictogram "🕒" op het display om aan te geven dat de timer is ingeschakeld.

SLAAPTijd

Stel een tijd in waarop uw radio automatisch wordt uitgeschakeld.

1. Om de slaaptijd in te stellen drukt u herhaaldelijk op de [SLEEP]-toets van de afstandsbediening om de gewenste slaaptimer te selecteren. U heeft keuze uit 90, 80, 70, 60, 50, 40, 30, 20 of 10 minuten uitschakelen.
2. De tijd is nu ingesteld
3. Om de slaaptijd te annuleren, drukt u herhaaldelijk op de [SLEEP]-toets om "Sleep OFF" te selecteren.

EQ BEDIENING

Druk op de [EQ]-knop om te schakelen tussen de modi Flat, Classic, Rock, Pops en Jazz.

RESET

1. Stel uw radio in op DAB+ modus
2. Open de CD-lade met behulp van de uitwerpknop op de afstandsbediening of op uw radio.
3. Druk op de [Stop]-toets en houd deze ingedrukt totdat de volgende melding op het display verschijnt

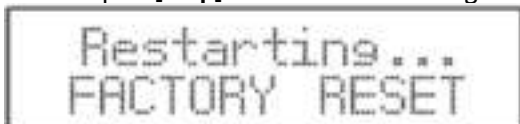

4. Nadat de radio is gereset, wordt automatisch de DAB+ modus geselecteerd.

Opmerking: Houd er rekening mee dat alle programma's na de reset worden gewist.

DAB+-MODUS

Zodra de radio voor de eerste keer wordt aangesloten op de stroomvoorziening, zal de DAB+-modus automatisch worden ingeschakeld. De radio zal automatisch scannen naar geschikte zenders.

Wanneer het zoeken naar zenders is voltooid, kunt u de [▶▶] of [◀◀]-toets gebruiken om af te stemmen op de individuele zenders. De stations worden alfabetisch weergegeven. Om een zender te selecteren, drukt u op de [ENTER]-toets.

Full Scan

De "Full Scan" doorzoekt alle DAB+ en Band III kanalen. Na het zoeken naar een kanaal worden de gevonden kanalen alfabetisch weergegeven en wordt het eerste kanaal afgespeeld.

1. Om de scan te activeren, drukt u op de knop [SCAN] tot op het display verschijnt



2. Alle gevonden stations worden automatisch opgeslagen. Gebruik de [▶▶] of [◀◀]-toets om de gewenste zender te vinden en druk op de [ENTER]-toets van de afstandsbediening om de zender te selecteren.

HANDMATIG ZOEKEN NAAR EEN STATION

Naast het automatisch zoeken naar een zender, kunt u ook handmatig zoeken naar een zender.

1. Druk op de [MENU]-toets van de afstandsbediening.
2. Druk op de [F1] of [F2]-toets tot "Set manually" (handmatig instellen) verschijnt.
3. Druk nu op de [ENTER]-toets.
4. Druk op de [F1] of [F2]-toets om kanalen 5A tot 13F te scannen. Druk op de [ENTER]-toets om een kanaal te selecteren.
5. Druk nogmaals op de knop [MENU]-toets om het kanaal op te nemen.

DRC

U kunt het compressieniveau van de zender aanpassen om de verschillen in dynamisch bereik of geluidsniveau tussen radiozenders te elimineren.

1. Druk in de DAB+ modus op de [MENU]-toets van de afstandsbediening.
2. Druk op de [F1] of [F2]-toets tot "DRC" op het display verschijnt.
3. Druk op de [ENTER]-toets van de afstandsbediening
3. Gebruik de [F1] of [F2]-toetsen om te selecteren of de DRC uit, hoog of laag moet zijn.
4. Druk op de [ENTER]-toets om te bevestigen.

VERWIJDEREN VAN ZENDERS

U kunt inactieve kanalen uit de lijst verwijderen.

1. Druk in de DAB+ modus op de [Menu]-toets op de afstandsbediening.
2. Druk op de [F1] of [F2]-toets tot "Prune" op het display verschijnt.
3. Druk op [ENTER]-toets om te bevestigen.
4. Gebruik de [F1] of [F2]-toets om "Yes" te selecteren en druk op [ENTER]-toets om te bevestigen of u de inactieve zenders uit de lijst wilt verwijderen of gebruik de [F1] of [F2]-toetsen om "No" te selecteren en druk op [ENTER]-toets om te bevestigen of u de inactieve zenders niet uit de lijst wilt verwijderen.

SOFTWARE-INFORMATIE

1. Druk in de DAB+ modus op de [MENU]-toets van de afstandsbediening.
2. Druk op de [F1] of [F2]-toetsen tot "SW-version" op het display verschijnt.
3. Druk op [ENTER]-toets om te bevestigen. Het display toont de softwareversie.
4. Druk nogmaals op de [MENU]-toets om af te sluiten.

OVERIGE INSTELLINGEN

1. Druk in de DAB+ modus op de [Menu]-toets van de afstandsbediening.
2. Selecteer met de knoppen [F1] of [F2]-toetsen en bevestig met de [ENTER]-toets.

Tijd	Stel Tijd / Datum, Auto Update, Stel 12/24 Uur, Stel Datumnotatie in
Taal	Duits, Spaans, Nederlands, Frans, Engels
Fabrieksinstellingen	Ja, Nee

ZENDER OPSLAAN

1. Druk op de [MEMORY]-toets voor ongeveer 3 seconden
2. Selecteer het nummer waar u de zender wilt opslaan met behulp van de [PRESET]-toetsen en bevestig dit met de [ENTER]-toets.
3. Het station wordt in enkele seconden opgeslagen en het display toont dan "Preset #Stored".
4. Zodra een zender is opgeslagen, kunt u de zender oproepen door op de [Memory]-toets te drukken.
5. Gebruik de [PRESET]-toetsen om door de voorkeuzezenders te gaan en druk op de [ENTER]-toets om de gewenste zender te selecteren.

DAB-DISPLAY

Druk op de knop [INFO] op de afstandsbediening. De volgende informatie verschijnt achtereenvolgens op het display:

Signaalsterkte	Het display toont een indicator die de signaalsterkte aangeeft.
Programma-Type	De stijl of het genre van het programma wordt weergegeven.
Ensemble	De naam van de multiplex waartoe het station behoort wordt weergegeven.
Frequentie	De frequentie wordt weergegeven.
Signaalfout	Als er een fout optreedt, wordt er een getal weergegeven. 0 staat voor geen enkele fout.
Audio Bit Rate	De Audio Bit Rate wordt weergegeven.
Tijd/Datum	De huidige datum en tijd worden op het display weergegeven.
DLS	Informatie over het programma wordt weergegeven.

FM-MODUS

Schakel van de DAB+-modus naar de FM-modus door op de functietoets te drukken en FM te selecteren of door op de DAB/FM-knop op de afstandsbediening te drukken. Het display toont de frequentie.

Automatisch station zoeken

Druk op de knop **[SCAN]** van de afstandsbediening of op de knop **[PLAY/PAUSE]** op de radio om het automatisch zoeken naar zenders te starten. Wanneer een station wordt gevonden, stopt de scan automatisch.

Handmatig station zoeken

Druk op de knoppen **[PREV/NEXT]** om handmatig een zender te selecteren.

SCAN INSTELLINGEN

Stel in of u alle stations wilt doorzoeken of alleen die met een sterk signaal.

1. Druk op de **[MENU]**-toets van de afstandsbediening en selecteer "Scan Settings" met de **[F1]** of **[F2]**-toetsen.
2. Selecteer "All Stations" met de **[F1]** of **[F2]**-toetsen en bevestig met **[ENTER]**-toets als u alle zenders in de kanaalscan wilt opnemen of selecteer "Strong Stations Only" en bevestig met Enter als u alleen sterke zenders in de kanaalscan wilt opnemen.

AUDIO INSTELLINGEN

De radio schakelt automatisch tussen stereo en mono, maar u kunt handmatig instellen of u naar de radio in stereo of mono wilt luisteren.

1. Druk op de **[MENU]**-toets van de afstandsbediening en selecteer "Audio-instellingen" met behulp van de **[F1]** of **[F2]**-toetsen. Bevestig met **[ENTER]**-toets.
2. Selecteer de Stereo- of de Mono-modus met de **[F1]** of **[F2]**-toetsen en bevestig met **[ENTER]**-toets.

ZENDER OPSLAAN

U kunt maximaal 20 zenders opslaan, 10 zenders in de DAB+ modus en 10 zenders in de FM-modus.

1. Stel het gewenste station in.
2. Houdt de **[MEMORY]**-toets ongeveer 3 seconden ingedrukt.
3. Gebruik de **[PRESET]**-toetsen om het nummer te selecteren waar u de zender wilt opslaan en druk op de **[ENTER]**-toets om te bevestigen.
4. Er verschijnt een bevestiging op het display.
5. Zodra een zender is opgeslagen, kunt u de zender oproepen door op de toets "Memory" te drukken.
6. Gebruik de **[PRESET]**-toetsen om door de voorkeuzezenders te gaan en druk op de **[ENTER]**-toets om de gewenste zender te selecteren.

FM-DISPLAY

Druk op de knop **[INFO]** op de afstandsbediening. De volgende informatie verschijnt achtereenvolgens op het display:

Radiotekst	Het display toont een indicator die de signaalsterkte aangeeft.
Programma-Type	De stijl of het genre van het programma wordt weergegeven.
Frequentie	De frequentie wordt weergegeven.
Audio-Type	Het display geeft aan of de zender in stereo of mono wordt afgespeeld.
Tijd/Datum	De huidige datum en tijd worden op het display weergegeven.

CD-MODUS

Schakel over van de CD-modus door op de knop **[FUNCTION]**-toets te drukken en CD te selecteren of door op de knop **[CD/USB]** van de afstandsbediening te drukken. In CD-modus kunt u CD's, CD-R's, CD-RW's en 8cms lezen.

1. Druk op de **[EJECT]**-toets om de CD-lade te openen en plaats een CD.
2. Druk op de **[EJECT]**-toets om de CD-lade te sluiten.
3. Als er geen CD in het CD-vak zit of als de CD niet kan worden gelezen, verschijnt "No Disc" of "Unknown Disc" op het display.
4. Als de CD wordt gelezen, verschijnt het tracknummer op het display.

CD AFSPLEEN

1. Druk op de **[PLAY/PAUSE]**-toets om het eerste nummer af te spelen.
2. Druk op de **[PLAY/PAUSE]**-toets om een CD te pauzeren.
3. Druk op de **[STOP]**-toets om het afspelen te stoppen.
4. Als u een track wilt overslaan, drukt u op de **[F1]**-toets.
5. Om terug te keren naar een vorig nummer, drukt u op de **[F2]**-toets.

Herhaal nummers

1. Om een nummer te herhalen, drukt u op de **[REPEAT]**-toets van de afstandsbediening. U kunt kiezen of u slechts één nummer wilt herhalen of alle nummers op de CD. Selecteer **"REP_ONE"** of **"REP_ALL"**.
2. Druk nogmaals op de **[REPEAT]**-toets om de functie uit te schakelen.

Willekeurig afspelen

De nummers op de CD kunnen in willekeurige volgorde worden afgespeeld.

1. Druk op de **[RANDOM]**-toets van de afstandsbediening terwijl de CD wordt afgespeeld. De nummers worden nu willekeurig afgespeeld.
2. U kunt tracks overslaan of terug springen naar tracks met behulp van de **[FII]** of **[FIIII]**-toetsen. Deze zijn ook willekeurig.
3. Nadat alle nummers zijn afgespeeld, stopt de CD automatisch.
4. Om het afspelen in willekeurige volgorde te stoppen, drukt u in deze modus opnieuw op de **[RANDOM]**-toets. De CD zal nu in de juiste volgorde worden afgespeeld.

Nummers opslaan

32 nummers kunnen worden afgespeeld in de CD-modus en 64 nummers in de MP3-modus.

Opmerking: Het opslaan van tracks is alleen beschikbaar in de stopmodus.

1. Druk op de **[MEMORY]**-toets knop om de tracks op te slaan
2. Druk op de knoppen **[FII]** of **[FIIII]**-toetsen om de track te selecteren die u wilt opslaan.
3. Druk nogmaals op de **[MEMORY]**-toets om te bevestigen.
4. Herhaal stap 2 tot 3 om meer tracks op te slaan.
5. Wanneer alle gewenste tracks zijn opgeslagen, drukt u op de **[START/PAUSE]**-knop om de opgeslagen tracks af te spelen.

Opgeslagen nummers verwijderen

Om een opgeslagen nummer te wissen, drukt u twee keer op de **[STOP]**-toets of opent u de CD-lade met de **[EJECT]**-toets en sluit u deze opnieuw.

BT-MODUS

U kunt een mobiel apparaat via BT op uw radio aansluiten. Schakel over naar de BT-modus door op de **[FUNCTIE]**-toets te drukken en BT te selecteren of door op de toets BT/AUX van de afstandsbediening te drukken.

1. Zet de BT-functie van uw mobiele apparaat aan en zoek naar de naam Audizio Prato van de BT.
2. Indien nodig wordt een wachtwoord gevraagd, voer dan het "0000" in.
3. Het gewenste audiobestand af te spelen via uw mobiele apparaat. Het wordt automatisch naar uw radio gestuurd en klinkt over de luidsprekers.
4. Om de verbinding tussen uw mobiele apparaat en uw radio te verbreken, schakelt u de BT-functie op uw mobiele apparaat uit of wijzigt u de modus van uw radio door op de **[FUNCTIE]**-toets te drukken.

Opmerking: Als het signaal zwak is, zorg er dan voor dat er geen storing is tussen uw mobiele apparaat en de radio. Sommige mobiele apparaten verbreken de verbinding bij inkomende gesprekken.

USB-MODUS

Schakel over naar de USB-modus door op de **[FUNCTIE]**-toets te drukken en USB te selecteren of door twee keer op de **[CD/USB]**-toets van de afstandsbediening te drukken.

1. Steek een USB-stick met MP3-audiobestanden in de USB-poort. De audiobestanden worden automatisch afgespeeld.
2. Druk op de **[FII]** of **[FIIII]**-toetsen om te wisselen tussen de tracks.

AUX-MODUS

Sluit een mobiel apparaat aan op de radio met behulp van AUX.

Schakel over naar de AUX-modus door op de **[FUNCTIE]**-toets te drukken en **"AUX"** te selecteren of door twee keer op de **[BT/AUX]**-toets van de afstandsbediening te drukken.

1. Sluit een mobiel apparaat aan op uw radio met behulp van een AUX-kabel (niet meegeleverd).
2. Speel het gewenste audiobestand af vanaf uw mobiele apparaat.
3. Stel het volume in met de volumeregelaar of de **[VOLUME]**-toetsen op de afstandsbediening.

Via de AUX-aansluiting kunt u verschillende apparaten aansluiten, zoals een MP3-speler, cassettespeler, minidiscspeler, dvd-speler, enz.

Opmerking: Als de radio meer dan 4 uur in de AUX-modus staat, schakelt hij automatisch over op stand-by. 10 minuten voordat de radio op stand-by gaat, geeft het display **"AUTO-OFF"** aan. Druk op de **[RANDOM]**-toets van de afstandsbediening om de AUTO-OFF-functie uit te schakelen.

USB-LAADPOORT

In elke modus kunt u een apparaat, zoals uw mobiele apparaat, met een geschikte USB-kabel (niet meegeleverd) op uw radio aansluiten om het op te laden. Gebruik hiervoor de USB-laadpoort. Verwijder de USB-kabel zodra het apparaat volledig is opgeladen.

REINIGING EN ONDERHOUD

Radio

- Maak de radio schoon met een licht bevochtigde doek. De doek mag niet nat zijn! Gebruik geen agressieve schoonmaakmiddelen!
- Plaats de radio niet op een hete, vochtige of stoffige plaats.
- Houd uw radio uit de buurt van apparaten die opwarmen of elektrische signalen uitzenden.

CDs

- Beschriften oder bekleben Sie nicht die Unterseite der CD.
- Als een CD niet correct kan worden afgespeeld, kan deze vuil zijn. Verwijder vingerafdrukken en ander vuil van de CD door deze voorzichtig af te vegen met een zachte doek. Veeg de schijven in rechte bewegingen van het midden naar de buitenkant.
- Gebruik geen chemicaliën om de schijven te reinigen.
- Plaats CD's altijd voorzichtig in de CD-lade van de radio met de bedrukte zijde naar boven.
- Raak alleen de buitenkant van de CD aan. Hou ze voorzichtig vast.
- Stop CD's altijd terug in hun doosjes om ze te beschermen tegen krassen en vuil.
- Plaats CD's niet in direct zonlicht of op een plaats met een hoge vochtigheidsgraad of extreme temperaturen.
- Schrijf niet op en label de onderkant van de schijf niet.

Vielen Dank für den Kauf dieses Audizio gerat. Nehmen Sie sich einen Augenblick Zeit, um diese Anleitung sorgfältig durchzulesen, damit sie die Möglichkeiten, die unser Produkt bietet, sofort voll ausnutzen können.

Lesen Sie erst die Anleitung vollständig vor der ersten Inbetriebnahme durch. Befolgen Sie die Anweisung, da sonst jeglicher Garantieanspruch verfällt. Treffen Sie stets alle Sicherheits-vorkehrungen um Feuer und/oder Stromschlag zu vermeiden. Reparaturen dürfen nur von qualifiziertem Fachpersonal ausgeführt werden, um Stromschlag zu vermeiden. Bewahren Sie diese Anleitung für spätere Bezugnahme auf.

- Bewahren Sie die Verpackung auf, um das Gerät im Bedarfsfall sicher transportieren zu können.
- Bevor das Gerät in Betrieb genommen wird, muss es erst von einem Fachmann überprüft werden. Bei der ersten Benutzung kann etwas Geruch auftreten. Das ist normal und verschwindet nach einer Weile
- Das Gerät enthält unter Spannung stehende Teile. Daher NIEMALS das Gehäuse öffnen.
- Keine Metallgegenstände oder Flüssigkeiten ins Gerät dringen lassen. Sie können zu Stromschlag und Defekten führen.
- Gerät nicht in der Nähe von Wärmequellen wie Heizkörpern aufstellen. Nicht auf eine vibrierende Oberfläche stellen. Niemals die Belüftungsslitze abdecken.
- Das Gerät ist nicht für Dauerbetrieb geeignet.
- Gehen Sie vorsichtig mit dem Netzkabel um und beschädigen Sie es nicht. Eine beschädigte Netzschnur kann zu Stromschlag und Defekten führen.
- Wenn Sie das Gerät vom Netz trennen, immer am Stecker ziehen, niemals an der Schnur.
- Um Feuer und Stromschlag zu vermeiden, das Gerät vor Regen und Feuchtigkeit schützen.
- Den Stecker nie mit nassen Händen in eine Netzsteckdose stecken oder abziehen.
- Wenn sowohl der Stecker und/oder die Netzschnur bzw. der Kabeleintritt ins Gerät beschädigt sind, müssen sie von einem Fachmann repariert werden.
- Wenn das Gerät so beschädigt ist, dass Innenteile sichtbar sind, darf der Stecker NICHT in eine Steckdose gesteckt werden und das Gerät darf NICHT eingeschaltet werden. Wenden Sie sich in dem Fall an Ihren Fachhändler. Das Gerät darf nicht an einen Dimmer angeschlossen werden.
- Reparaturen dürfen nur von einem Fachmann oder Sachverständigen ausgeführt werden.
- Das Gerät nur an eine geerdete 10-16A Netzsteckdose mit 220-240V AC/50Hz Spannung anschließen.
- Bei Gewitter oder längerem Nichtgebrauch den Netzstecker abziehen. Die Regel gilt: Bei Nichtgebrauch Netzstecker abziehen.
- Wenn das Gerät längere Zeit nicht benutzt wurde, kann sich Kondenswasser gebildet haben. Lassen Sie das Gerät erst auf Zimmertemperatur kommen, bevor Sie es einschalten. Das Gerät nicht in feuchten Räumen oder im Freien benutzen.
- Um Unfällen in der Öffentlichkeit vorzubeugen, müssen die geltenden Richtlinien beachtet und die Anweisungen/Warnungen befolgt werden.
- Niemals das Gerät kurz hintereinander ein- und ausschalten. Dadurch verkürzt sich die Lebensdauer erheblich.
- Das Gerät außerhalb der Reichweite von Kindern halten. Das Gerät niemals unbeaufsichtigt lassen.
- Die Regler nicht mit Reinigungssprays reinigen. Diese hinterlassen Rückstände, die zu Staub- und Fettansammlungen führen. Bei Störungen immer einen Fachmann um Rat fragen.
- Das Gerät nur mit sauberen Händen bedienen.
- Das Gerät nicht mit Gewalt bedienen.
- Dieses Gerät kann dazu führen Magnetfeld. Halten Sie das Gerät mindestens 60 cm vom Computer oder Fernseher.
- Wenn dieses Gerät eine Blei-Säure-Batterie hat, soll dies jede 3 Monate zumindest wieder aufgeladen werden, wenn es nicht für eine längere Zeit nicht benutzt wird, sonst ist es möglich, dass die Batterie dauerhaft beschädigt.
- Fachmann um Rat fragen, bevor Sie es wieder einschalten.
- Keine chemischen Reinigungsmittel benutzen, die den Lack beschädigen. Das Gerät nur mit einem trockenen Tuch abwischen.
- Nicht in der Nähe von elektronischen Geräten benutzen, die Brummstörungen verursachen können.
- Bei Reparaturen nur die Original-Ersatzteile verwenden, um starke Schäden und/oder gefährliche Strahlungen zu vermeiden.
- Bevor Sie das Netz- und/oder Anschlusskabel abziehen, erst das Gerät ausschalten. Netz- und Anschlusskabel abziehen, bevor Sie das Gerät umstellen.
- Sorgen Sie dafür, dass das Netzkabel nicht beschädigt werden kann, wenn Menschen darüber laufen. Das Netzkabel vor jedem Einsatz auf Brüche/Schadstellen überprüfen.
- In Deutschland beträgt die Netzspannung 220-240V AC / 50Hz. Wenn Sie das Gerät auf Reisen mitnehmen, prüfen Sie, ob die örtliche Netzspannung den Anforderungen des Geräts entspricht.



Dieses Zeichen weist den Benutzer darauf hin, dass lebensgefährliche Spannungen im Gerät anliegen, die bei Berührung einen Stromschlag verursachen.



Dieses Zeichen lenkt die Aufmerksamkeit des Benutzers auf wichtige Hinweise in der Anleitung hin, die unbedingt eingehalten werden müssen.

HINWEIS: Um einen einwandfreien Betrieb zu gewährleisten, muss die Raumtemperatur zwischen 5° und 35°C liegen.



Tronios BV Registrierungsnummer : DE51181017 (ElektroG).

Dieses Produkt darf am Ende seiner Lebensdauer nicht über den normalen Haushaltsabfall entsorgt werden, sondern muss an einem Sammelpunkt für das Recycling abgegeben werden. Hiermit leisten Sie einen wichtigen Beitrag zum Schutze unserer Umwelt.

Tronios BV Registrierungsnummer : 21003000 (BatterieG).

Lithiumbatterien und Akkupacks sollten nur im entladenen Zustand in die Altbatteriesammelgefäße bei Handel und bei öffentlich-rechtlichen Entsorgungsträgern gegeben werden. Bei nicht vollständig entladenen Batterien Vorsorge gegen Kurzschlüsse treffen durch Isolieren der Pole mit Klebestreifen.

Reparieren Sie das Gerät niemals selbst und nehmen Sie niemals eigenmächtig Veränderungen am Gerät vor. Sie verlieren dadurch den Garantieanspruch. Der Garantieanspruch verfällt ebenfalls bei Unfällen und Schäden in jeglicher Form, die durch unsachgemäßen Gebrauch und Nichtbeachtung der Warnungen und Sicherheitshinweise in dieser Anleitung entstanden sind. Audizio ist in keinem Fall verantwortlich für persönliche Schäden in Folge von Nichtbeachtung der Sicherheitsvorschriften und Warnungen. Dies gilt auch für Folgeschäden jeglicher Form.

AUSPACKEN

Packen Sie das Gerät sofort nach Empfang aus und prüfen Sie den Inhalt. Wenn Teile fehlen oder beschädigt sind, benachrichtigen Sie sofort den Spediteur und bewahren Sie die Verpackung auf. Falls ein Gerät ins Werk zurückgeschickt werden muss, ist es wichtig, dass es in der Originalverpackung versandt wird.

Das Gerät darf nicht in Betrieb genommen werden, nachdem es von einem kalten in einen warmen Raum gebracht wurde. Das dabei entstehende Kondenswasser kann unter Umständen Ihr Gerät zerstören. Lassen Sie das Gerät solange uneingeschaltet, bis es Zimmertemperatur erreicht hat!

VORDERSEITE

1. LCD-DISPLAY
2. STANDBY-TASTE
3. BT -TASTE
4. AUX IN TASTE
5. DAB/FM-TASTE
6. CD DISK/USB-TASTE
7. MENÜ-/INFOTASTE
8. CD/ BT ABSPIELEN/PAUSE
9. CD-STOP/LOCK-TASTE
10. ENTER-TASTE
11. TELEFON-TASTE
12. AUX IN-BUCHSE
13. USB EARTH
14. CD/ BT TASTE "SKIP PREVIOUS/TUNE
15. CD/ BT ÜBERSPRINGEN NEXT/TUNE+ TASTE
16. VOLUME-TASTE
17. FERNSENSOR
18. CD-TÜR

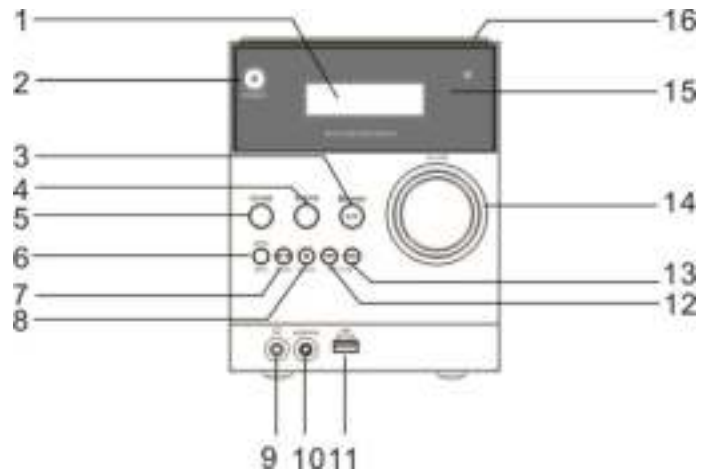

RÜCKENPANEL

17. DRAHTANTENNEN-EINGANGSKLEMME
18. AC-KABEL
19. RECHTS SPEAKER OUTPUT ANSCHLÜSSE
20. LINKS SPEAKER OUTPUT ANSCHLÜSSE

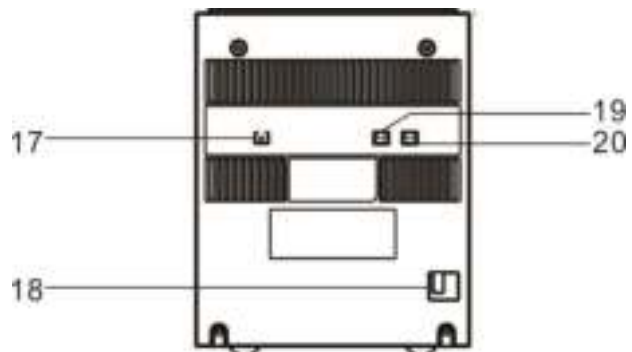

FERNBEDIENUNG

1. Ein/Aus-Taste
2. Zahlen-Tasten
3. Repeat-Taste
4. EQ-Taste
5. Prev-Taste
6. X-Bass-Taste
7. FM Mono/Stereo –Taste
8. DAB/FM-Taste
9. CD/USB-Taste
10. DAB/FM Info-Taste
11. DAB/FM Scan-Taste
12. Display/Pairing-Taste
13. Stopp-Taste
14. Auswurf-Taste
15. Memory-Taste
16. Timer/Clock-Taste
17. Sleep-Taste
18. Zufalls-Taste
19. Preset-hoch-Taste
20. Next-Taste
21. Enter-Taste
22. Folder-Taste
23. Preset-runter-Taste
24. Mute-Taste
25. BT/AUX-Taste
26. + Volume-Tasten
27. DAB/FM Menu-Taste
28. - Volume-Tasten
29. Play/Pause-Taste

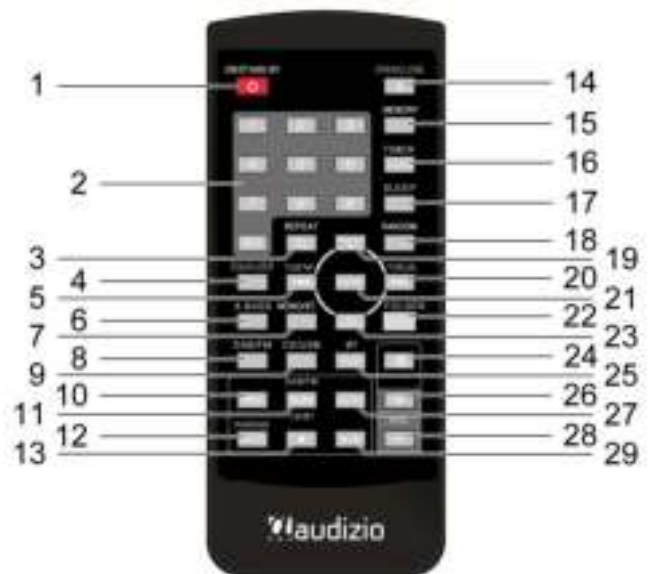

Hinweis: Eine CR2025-Batterie ist in der Fernbedienung bereits enthalten. Ziehen Sie vor der Benutzung der Fernbedienung den Isolierstreifen von der Batterie ab, wie hier abgebildet.

INBETRIEBNAHME

1. Nehmen Sie das Digitalradio aus der Verpackung und entfernen Sie alles Verpackungsmaterial.
2. Rollen Sie das Stromkabel vollständig aus und schließen Sie es an einer Steckdose an.

VERWENDUNG

1. Drücken Sie die **[POWER]**-Taste der Fernbedienung oder direkt am Radio, um das Radio einzuschalten.
2. Drehen Sie den **[VOLUME]**-Regler oder nutzen Sie die Volume-Tasten der Fernbedienung, um die Lautstärke zu regeln.

Bemerkung:

1. wenn das Digitalradio 15 Minuten lang nicht benutzt wird, geht es automatisch in den Bereitschaftsmodus über.
2. Wenn der AUX-Modus länger als 4 Stunden verwendet wird, schaltet das Gerät in den Standby-Modus. 15 Minuten vor dem Eintritt in den Bereitschaftsmodus werden Sie durch Blinken von "AUTO-OFF" auf dem Display benachrichtigt. Um den AUX-Modus zu verlängern, können Sie die RANDOM-Taste drücken.

ZEIT EINSTELLEN

Automatische Zeiteinstellung

Auf dem Display ist zunächst die –zeit 00:00 zu sehen. Sobald ein DAB+-Signal empfangen wird, wird die aktuelle –zeit im Display angezeigt.

Manuelle Zeiteinstellung

1. Drücken Sie im Standby-Modus die **[Clock]**-Taste der Fernbedienung.
2. Stellen Sie mit den **[>>>]** oder **[<<<]** -Tasten die Stunde ein. Drücken Sie die **[Clock]**-Taste, um die Stunde zu bestätigen.
3. Stellen Sie mit den **[>>>]** oder **[<<<]** die Minuten ein. Drücken Sie die **[Clock]**-Taste zum Bestätigen.

Hinweis: Stellen Sie die Zeit manuell ein, wenn Sie kein DAB+-Signal empfängt. Sobald das Radio ein DAB+-Signal empfangen wird, wird die Uhrzeit automatisch eingestellt.

TIMER

Stellen Sie bei "Timer On" eine Zeit ein, in der sich Ihr Radio automatisch einschaltet. Bei "Timer Off" stellen Sie die Uhrzeit ein, in der sich das Radio wieder ausschaltet.

TIMER EINSTELLEN

1. Drücken Sie im Standby-Modus die **[Timer/Clock]**-Taste für etwa 3 Sekunden, bis folgende Anzeige auf dem Display erscheint:

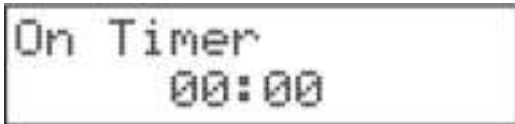

2. Stellen Sie mit den **[PFF]** oder **[PFF]** -Tasten die Stunde ein und bestätigen Sie diese mit der **[Timer/Clock]**-Taste.
3. Stellen Sie mit den **[PFF]** oder **[PFF]** -Tasten die Minute ein und bestätigen Sie diese mit der **[Timer/Clock]**-Taste.
4. Im Display erscheint nun folgende Anzeige:

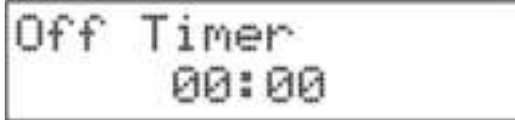

5. Stellen Sie mit den **[PFF]** oder **[PFF]** -Tasten die Stunde ein und bestätigen Sie diese mit der **[Timer/Clock]**-Taste.
6. Stellen Sie mit den **[PFF]** oder **[PFF]** -Tasten die Minute ein und bestätigen Sie diese mit der **[Timer/Clock]**-Taste.
7. Stellen Sie mit den **[PFF]** oder **[PFF]** -Tasten die gewünschte Funktion (DAB / FM / DISC / USB) ein. Bestätigen Sie mit der **[Timer/Clock]**-Taste.
8. Stellen Sie mit den **[PFF]** oder **[PFF]** -Tasten die gewünschte Lautstärke ein. Bestätigen Sie mit der **[Timer/Clock]**-Taste.
9. Drücken Sie die **[Timer/Clock]**-Taste 3 Sekunden lang. Wählen Sie "Timer On" oder "Timer Off". Im Standby-Modus erscheint das Symbol "🔔" auf dem Display, um anzuzeigen, dass der Timer eingeschaltet ist.

SCHLAF-TIMER

Stellen Sie eine Zeit ein, in der sich Ihr Radio automatisch ausschaltet.

1. Um die Einschlafzeit einzustellen, drücken Sie wiederholt die **[SLEEP]**-Taste auf der Fernbedienung, um den gewünschten Einschlaf-Timer auszuwählen. Sie können 90, 80, 70, 60, 50, 40, 30, 20 oder 10 Minuten wählen.
2. Die Zeit ist nun festgelegt
3. Um die Schlafzeit abzubrechen, drücken Sie wiederholt die **[SLEEP]**-Taste, um "Sleep OFF" zu wählen.

EQ-KONTROLLE

Drücken Sie die **[EQ]**-Taste, um zwischen den verschiedenen Modi Flat, Classic, Rock, Pops und Jazz zu wechseln.

ZURÜCKSETZEN

1. Stellen Sie Ihr Radio auf den DAB+-Modus.
2. Öffnen Sie das CD-Fach über die Auswurf-Taste der Fernbedienung oder Ihres Radios.
3. Halten Sie die **[STOP]**-Taste gedrückt, bis folgende Anzeige im Display erscheint:

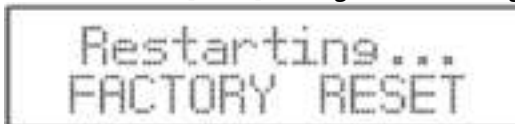

4. Nachdem das Radio zurückgesetzt wurde, wird automatisch der DAB+-Modus ausgewählt.

Hinweis: Beachten Sie, dass nach dem Zurücksetzen alle Programme gelöscht sind.

DAB+-MODUS

Sobald das Radio das erste Mal mit dem Strom verbunden wird, schaltet sich der DAB+- Modus automatisch ein. Das Radio startet automatisch einen Suchlauf nach geeigneten Sendern.

Wenn der Sendersuchlauf abgeschlossen ist, können Sie über die **[PFF]** oder **[PFF]**-Tasten die einzelnen Sender abrufen. Die Sender werden alphabetisch angezeigt. Um einen Sender auszuwählen, drücken Sie die **[ENTER]**-Taste.

Full Scan

Im Full Scan werden alle DAB+ und Band III – Channels gesucht. Nach dem Sendersuchlauf werden die gefundenen Sender alphabetisch angezeigt und der erste Sender wird abgespielt.

1. Um den Scan zu aktivieren, drücken Sie die **[SCAN]**-Taste, bis im Display folgende Anzeige erscheint:



2. Alle Stationen, die gefunden werden, werden automatisch gespeichert. Suchen Sie mit den **[PFF]** oder **[PFF]**-Tasten den gewünschten Sender und drücken Sie die **[ENTER]**-Taste der Fernbedienung, um den Sender auszuwählen.

MANUELLE SENDERSUCHE

Zusätzlich zum automatischen Sendersuchlauf, können Sie auch manuell einen Sender suchen.

1. Drücken Sie die **[MENU]**-Taste der Fernbedienung.
2. Drücken Sie die **[F1]** oder **[F2]**-Tasten, bis **"Set manually"** erscheint.
3. Drücken Sie nun die **[ENTER]**-Taste.
4. Suchen Sie nun mit den **[F1]** oder **[F2]**-Tasten die Channels 5A bis 13F durch. Drücken Sie die **[ENTER]**-Taste, um einen Channel auszuwählen.
5. Drücken Sie die **[MENU]**-Taste erneut, um den Channel aufzunehmen.

DRC

Sie können den Kompressionsgrad des Senders einstellen, um die Unterschiede im dynamischen Bereich oder beim Schallpegel zwischen den Radiosendern auszuschließen.

1. Drücken Sie im DAB+-Modus die Menu-Taste der Fernbedienung.
2. Drücken Sie die **[F1]** oder **[F2]**-Taste, bis **„DRC“** im Display erscheint.
3. Drücken Sie die **[ENTER]**-Taste der Fernbedienung.
4. Wählen Sie mit den **[F1]** oder **[F2]**-Tasten aus, ob die DRC aus, **„off“** / **„high“** oder **„low“**.
5. Bestätigen Sie mit der **[ENTER]**-Taste.

ENTFERNEN NICHT AKTIVER SENDER

Sie können nicht aktive Sender von der Senderliste entfernen.

1. Drücken Sie im DAB+-Modus die **[MENU]**-Taste der Fernbedienung.
2. Drücken Sie die **[F1]** oder **[F2]**-Tasten, bis **„Leeren“** im Display erscheint.
3. Drücken Sie **[ENTER]**-Taste zum Bestätigen.
4. Wählen Sie mithilfe der **[F1]** oder **[F2]**-Tasten **„Ja“** aus und bestätigen Sie mit der **[ENTER]**-Taste, wenn Sie die nicht aktiven Sender aus der Liste entfernen wollen oder wählen Sie mithilfe der **[F1]** oder **[F2]**-Tasten **„No“** aus und bestätigen Sie mit der **[ENTER]**-Taste, wenn Sie die nicht aktiven Sender nicht aus der Liste entfernen wollen.

SOFTWARE INFORMATION

1. Drücken Sie im DAB+-Modus die **[MENU]**-Taste der Fernbedienung.
2. Drücken Sie die **[F1]** oder **[F2]**-Tasten, bis **„SW-Version“** im Display erscheint.
3. Drücken Sie **[ENTER]**-Taste zum Bestätigen. Im Display erscheint die Software-Version.
4. Drücken Sie die **[MENU]**-Taste erneut zum Verlassen.

WEITERE EINSTELLUNGEN

1. Drücken Sie im DAB+-Modus die **[MENU]**-Taste der Fernbedienung.
2. Wählen Sie mit den **[F1]** oder **[F2]**-Tasten und bestätigen Sie mit den **[ENTER]**-Tasten.

Uhrzeit	Zeit/Datum einstellen, Automatisches Update, 12/24 Std. einstellen, Datumsformat einstellen
Sprache	Deutsch, Spanisch, Niederländisch, Französisch, Englisch
Werkseinstellungen	Ja, Nein

SENDER SPEICHERN

1. Drücken Sie die **[MEMORY]**-Taste für ca. 3 Sekunden.
2. Wählen Sie mit den **[Preset]**-Tasten die Nummer, auf der Sie den Sender speichern wollen und bestätigen Sie mit der **[ENTER]**-Taste.
3. Der Sender wird in Sekunden gespeichert und das Display zeigt **"Preset #Stored"** an.
4. Ist ein Sender gespeichert, können Sie den Sender mithilfe der **[MEMORY]**-Taste aufrufen.
5. Wählen Sie mit den **[PRESET]**-Tasten durch die gespeicherten Sender und drücken Sie die **[ENTER]**-Taste, um den gewünschten Sender aufzurufen.

DAB-DISPLAY

Drücken Sie die **[INFO]**-Taste der Fernbedienung. Nacheinander erscheinen folgende Informationen auf dem Display:

Signalstärke	Auf dem Display erscheint eine Anzeige mit der Signalstärke.
Programm-Typ	Der Stil bzw. das Genre des Programmes wird angezeigt.
Ensemble	Der Name des Multiplex, dem der Sender angehört, wird angezeigt.
Frequenz	Die Frequenz wird angezeigt.
Signal Fehler	Falls ein Fehler auftaucht, erscheint eine Zahl. 0 steht für keine Fehler.
Audio Bit Rate	Die Audio Bit Rate wird angezeigt.
Uhrzeit/Datum	Aktuelles Datum und Uhrzeit werden im Display angezeigt.
DLS	Informationen über das Programm werden angezeigt.

FM-MODUS

Wechseln Sie vom DAB+-Modus in den FM-Modus, indem Sie die Function-Taste drücken und FM auswählen oder indem Sie die die DAB/FM-Taste der Fernbedienung drücken. Auf dem Display wird die Frequenz angezeigt.

Automatischer Sendersuchlauf

Drücken Sie die Scan-Taste der Fernbedienung oder die [PLAY/PAUSE]-Taste des Radios, um den automatischen Sendersuchlauf zu starten. Sobald ein Sender gefunden wird, stoppt der Suchlauf automatisch.

Manueller Sendersuchlauf

Drücken Sie die [PRESET] oder [MEMORY]-Tasten, um manuell einen Sender auszuwählen.

SCAN-EINSTELLUNGEN

Stellen Sie ein, ob Sie alle Sender suchen möchten, oder nur solche mit starkem Signal.

1. Drücken Sie die Menu-Taste der Fernbedienung und wählen Sie mit den [PRESET] oder [MEMORY]-Tasten „Suchlaufeinstellungen“ aus.
2. Wählen Sie mit den [PRESET] oder [MEMORY]-Tasten „Alle Sender“ aus und bestätigen Sie mit [ENTER]-Taste, wenn Sie alle Sender im Sendersuchlauf berücksichtigen wollen oder wählen Sie „Nur starke Sender“ aus und bestätigen Sie mit [ENTER]-Taste, wenn Sie nur starke Sender im Sendersuchlauf berücksichtigen wollen.

AUDIO-EINSTELLUNGEN

Das Radio wechselt automatisch zwischen Stereo und Mono, sie können jedoch manuell einstellen, ob Sie im Stereo- oder Mono-Modus Radio hören wollen.

1. Drücken Sie die [MENU]-Taste der Fernbedienung und wählen Sie mit den [PRESET] oder [MEMORY]-Tasten „Audio-Einstellungen“ aus. Bestätigen Sie mit [ENTER]-Taste.
2. Wählen Sie mit den [PRESET] oder [MEMORY]-Tasten den Stereo- bzw. Mono-Modus und bestätigen Sie mit [Enter]-Taste.

SENDER SPEICHERN

Sie können bis zu 20 Sender speichern, 10 Sender im DAB+-Modus und 10 Sender im FM-Modus.

1. Stellen Sie den gewünschten Sender ein.
2. Drücken Sie die [MEMORY]-Taste für ca. 3 Sekunden.
3. Wählen Sie mit den [PRESET]-Tasten die Nummer, auf der Sie den Sender speichern wollen und bestätigen Sie mit der [ENTER]-Taste.
4. Auf dem Display erscheint eine Bestätigung.
5. Ist ein Sender gespeichert, können Sie den Sender mithilfe der [Memory]-Taste aufrufen.
6. Wählen Sie mit den Preset-Tasten durch die gespeicherten Sender und drücken Sie die [ENTER]-Taste, um den gewünschten Sender aufzurufen.

FM-DISPLAY

Drücken Sie die [INFO]-Taste der Fernbedienung. Nacheinander erscheinen folgende Informationen auf dem Display:

Radiotext	Auf dem Display erscheint eine Anzeige mit der Signalstärke.
Programm-Typ	Der Stil bzw. das Genre des Programmes wird angezeigt.
Frequenz	Die Frequenz wird angezeigt.
Audio-Typ	Im Display erscheint, ob der Sender in Stereo oder Mono abgespielt wird.
Uhrzeit/Datum	Aktuelles Datum und Uhrzeit werden im Display angezeigt.

CD-MODUS

Wechseln Sie vom CD-Modus, indem Sie die [FUNCTION]-Taste drücken und CD auswählen oder indem Sie die die [CD/USB]-Taste der Fernbedienung drücken. Im CD-Modus können CDs, CD-Rs, CD-RWs und 8cms gelesen werden.

1. Drücken Sie die [EJECT]-Taste, um das CD-Fach zu öffnen und legen Sie eine CD ein.
2. Drücken Sie die [EJECT]-Taste, um das CD-Fach wieder zu schließen.
3. Wenn keine CD im CD-Fach ist oder die CD nicht gelesen werden kann, erscheint „No Disc“ oder „Unknown Disc“ im Display.
4. Wird die CD gelesen, erscheint die Nummer der Tracks im Display.

CD ABSPIELEN

1. Drücken Sie die [PLAY/PAUSE]-Taste, um den ersten Track abzuspielen.
2. Drücken Sie die [PLAY/PAUSE]-Taste, wenn Sie eine CD pausieren wollen.
3. Drücken Sie die [STOP]-Taste, um das Abspielen zu beenden.
4. Wenn Sie einen Track überspringen wollen, drücken Sie den [PRESET]-Taste.
5. Zum Zurückkehren zu einem vorherigen Track, drücken Sie den [MEMORY]-Taste.

Tracks wiederholen

1. Zum Wiederholen eines Tracks, drücken Sie die Repeat-Taste der Fernbedienung. Sie können auswählen, ob Sie nur einen Track oder alle Tracks der CD wiederholen wollen. Wählen Sie dafür „REP_ONE“ bzw. „REP_ALL“ aus.
2. Drücken Sie erneut die Repeat-Taste, um die Funktion auszuschalten.

Zufällige Wiedergabe

Die Tracks der CD können in zufälliger Reihenfolge abgespielt werden.

1. Drücken Sie während die CD abgespielt wird die **[RANDOM]**-Taste der Fernbedienung. Die Tracks werden nun zufällig abgespielt.
2. Sie können über die **[⏮]** oder **[⏭]**-Tasten Titel überspringen oder zu Titeln zurückspringen. Auch diese sind zufällig.
3. Nachdem alle Tracks abgespielt wurden, stoppt die CD automatisch.
4. Um die zufällige Wiedergabe zu beenden, drücken Sie in diesem Modus erneut die Random-Taste. Die CD wird nun in korrekter Reihenfolge abgespielt.

Tracks speichern

Im CD-Modus lassen sich 32, im MP3-Modus 64 Tracks abspielen.

Hinweis: Das Speichern von Tracks ist nur im Stopp-Modus verfügbar.

1. Drücken Sie die **[MEMORY]**-Taste, um Tracks zu speichern.
2. Drücken Sie die **[⏮]** oder **[⏭]**-Tasten, um den Track, den Sie speichern möchten auszuwählen.
3. Drücken Sie die **[MEMORY]**-Taste erneut zum Bestätigen.
4. Wiederholen Sie die Schritte 2 bis 3, um mehr Tracks zu speichern.
5. Wenn alle gewünschten Tracks gespeichert sind, drücken Sie die **[START/PAUSE]**-Taste, um die gespeicherten Tracks abzuspielen.

Gespeicherte Tracks löschen

Um einen gespeicherten Track zu löschen, drücken Sie die **[STOP]**-Taste zweimal oder öffnen Sie das CD-Fach über die **[EJECT]**-Taste und schließen es wieder.

BT-MODUS

Sie können über BT ein Mobilgerät mit Ihrem Radio verbinden. Wechseln Sie in den BT-Modus, indem Sie die **[FUNCTION]**-Taste drücken und BT wählen oder indem Sie die **[BT/AUX]**-Taste der Fernbedienung drücken.

1. Schalten Sie bei Ihrem Mobilgerät die BT-Funktion ein und suchen Sie nach dem BT-Namen Audizio Prato.
2. Gegebenenfalls wird ein Passwort angefordert. Geben Sie dann das Passwort „0000“ ein.
3. Spielen Sie über Ihr Mobilgerät die gewünschte Audio-Datei ab. Sie wird automatisch an Ihr Radio übertragen und ertönt über die Lautsprecher.
4. Um Ihr Mobilgerät von Ihrem Radio zu trennen, schalten Sie entweder bei Ihrem Mobil-Gerät die BT-Funktion aus, oder wechseln Sie bei Ihrem Radio den Modus, indem Sie die **[FUNCTION]**-Taste drücken.

Hinweis: Stellen Sie bei schwachem Signal sicher, dass sich keine Störer zwischen Ihrem Mobilgerät und dem Radio befinden. Einige Mobilgeräte trennen die Verbindung bei eingehendem Anruf.

USB-MODUS

Wechseln Sie in den USB-Modus, indem Sie die **[FUNCTION]**-Taste drücken und USB wählen oder indem Sie zweimal die **[CD/USB]**-Taste der Fernbedienung drücken.

1. Stecken Sie einen USB-Stick, auf dem sich Audio-Dateien im MP3-Format befinden, in den USB-Anschluss. Die Audio-Dateien werden automatisch abgespielt.
2. Drücken Sie die **[⏮]** oder **[⏭]**-Tasten, um zwischen den Tracks zu wechseln.

AUX-MODUS

Verbinden Sie ein Mobilgerät von AUX mit dem Radio. Wechseln Sie in den AUX-Modus, indem Sie die **[FUNCTION]**-Taste drücken und AUX wählen oder indem Sie zweimal die **[BT/AUX]**-Taste der Fernbedienung drücken.

1. Schließen Sie ein Mobilgerät über ein AUX-Kabel (nicht im Lieferumfang enthalten) an Ihr Radio an.
2. Spielen Sie über Ihr Mobilgerät die gewünschte Audio-Datei ein.
3. Regeln Sie die Lautstärke über den Volume-Regler oder über die **[Volume]**-Tasten der Fernbedienung.

Über die AUX-Verbindung können Sie verschiedene Geräte anschließen, wie z.B. MP3-Player, Kassettenspieler, Mini-Disc-Player, DVD-Player, etc.

Hinweis: Wenn sich das Radio für mehr als 4 Stunden im AUX-Modus befindet, schaltet es sich automatisch auf Standby. 10 Minuten, bevor sich das Radio auf Standby schaltet, wird im Display „**AUTO-OFF**“ angezeigt. Drücken Sie die Random-Taste der Fernbedienung, um die AUTO-OFF-Funktion abzuschalten.

USB-AUFLADE-ANSCHLUSS

Sie können in jedem Modus ein Gerät, z.B. Ihr Mobilgerät über ein geeignetes USB-Kabel (nicht im Lieferumfang enthalten) an Ihrem Radio anschließen, um es aufzuladen. Nutzen Sie hierfür den USB-Auflade-Anschluss. Entfernen Sie das USB-Kabel sobald Ihr Gerät vollständig aufgeladen ist.

REINIGUNG UND PFLEGE

Radio

- Reinigen Sie das Radio mit einem leicht angefeuchteten Tuch. Das Tuch darf nicht nass sein! Nutzen Sie keine aggressiven Reinigungsmittel!
- Stellen Sie das Radio nicht an einen heißen, feuchten oder staubigen Ort.
- Halten Sie Ihr Radio fern von Geräten, die sich aufheizen oder elektrische Signale aussenden.

CDs

- Wenn eine CD nicht korrekt abgespielt werden kann, ist sie eventuell verschmutzt. Befreien Sie die CD von Fingerabdrücken und anderem Schmutz, indem Sie sie mit einem weichen Tuch vorsichtig abwischen. Wischen Sie die CDs von der Mitte bis nach außen in geraden Bewegungen.
- Nutzen Sie keine Chemikalien zum Säubern der CDs.
- Legen Sie CDs immer vorsichtig und mit der bedruckten Seite nach oben in das CDFach des Radios.
- Fassen Sie CDs nur außen an. Halten Sie sie vorsichtig.
- Legen Sie CDs immer in ihre Hülle zurück, um sie vor Kratzern und Schmutz zu schützen.
- Legen Sie CDs nicht in direktes Sonnenlicht oder an einen Ort mit hoher Luftfeuchtigkeit oder extremen Temperaturen.
- Beschriften oder bekleben Sie nicht die Unterseite der CD.

Felicitaciones a la compra de este producto Audizio. Por favor lea atentamente este manual antes de usar el aparato para disfrutar al completo de sus prestaciones.

Seguir las instrucciones le permite no invalidar la garantía. Tome todas las precauciones para evitar que se produzca fuego o una descarga eléctrica. Las reparaciones solo deben llevarse a cabo por técnicos cualificados para evitar descargas eléctricas. Guarde el manual para futuras consultas. sentirse cierto olor. Esto es normal y desaparece al poco tiempo.

- Este aparato contiene piezas que llevan voltaje. Por lo tanto NO abra la carcasa.
- No coloque objetos metálicos o vierta líquidos dentro del aparato. Podría producir descargas eléctricas y fallos en el funcionamiento.
- No coloque el aparato cerca de fuentes de calor tipo radiadores, etc. No coloque el aparato en superficies vibratorias. No tape los agujeros de ventilación.
- Este aparato no está preparado para un uso continuado.
- Tenga cuidado con el cable de alimentación y no lo dañe. Un daño o defecto en el cable de alimentación puede producir una descarga eléctrica o fallo en el funcionamiento.
- Cuando desconecte el aparato de la toma de corriente, siempre tire de la clavija, nunca del cable.
- No enchufe o desenchufe el aparato con las manos mojadas.
- Si la clavija y/o el cable de alimentación están dañados, necesitan reemplazarse por un técnico cualificado.
- Si el aparato está dañado de modo que puedan verse sus partes internas, NO conecte el aparato a la toma de corriente y NO lo encienda. Contacte con su distribuidor. NO conecte el aparato a un reostato o dimmer.
- Para evitar un fuego o peligro de descarga, no exponga el aparato a la lluvia y a la humedad.
- Todas las reparaciones deben llevarse a cabo exclusivamente por técnicos cualificados.
- Conecte el aparato a una toma de corriente con toma de tierra (220-240Vca/50Hz) protegida por un fusible de 10-16A.
- Durante una tormenta o si el aparato no va a usarse durante un periodo largo de tiempo, desconéctelo de la toma de corriente. La regla es: Desconéctelo si no lo va a usar.
- Si el aparato no se ha usado en mucho tiempo puede producirse condensación. Deje el aparato a temperatura ambiente antes de encenderlo. Nunca utilice el aparato en ambientes húmedos o en el exterior.
- Para prevenir accidentes en las empresas, debe seguir las directrices aplicables y seguir las instrucciones.
- No lo apague y encienda repetidamente. Esto acorta su tiempo de vida.
- Mantenga el aparato fuera del alcance de los niños. No deje el aparato sin vigilancia.
- No utilice sprays limpiadores para limpiar los interruptores. Los residuos de estos sprays producen depósitos de polvo y grasa. En caso de mal funcionamiento, siempre consulte a un profesional.
- No fuerce los controles.
- Si el aparato se ha caído, siempre haga que lo verifique un técnico cualificado antes de encenderlo otra vez.
- NO utilice productos químicos para limpiar el aparato. Dañan el barniz. Tan solo límpielo con un trapo seco.
- Manténgalo lejos de equipos electrónicos ya que pueden producir interferencias.
- Si este producto incorpora una batería recargable con base ácida, por favor recargue batería cada 3 meses si no va a usar la unidad por un tiempo prolongado. En caso contrario la batería podría dañarse.
- Solo utilice recambios originales para las reparaciones, de otro modo pueden producirse daños serios y/o radiaciones peligrosas.
- Apague el aparato antes de desconectarlo de la toma de corriente y/o de otros equipos. Desconecte todos los cables y conexiones antes de mover el aparato.
- Asegúrese de que el cable de alimentación no puede dañarse cuando la gente lo pise. Compruebe el cable de alimentación antes de cada uso por si hay daños o defectos.
- El voltaje de funcionamiento es 220-240Vca/50Hz. Compruebe que la toma de corriente coincide. Si tiene que viajar, asegúrese de que el voltaje del país es el adecuado para este aparato.
- Guarde el embalaje original para poder transportar el aparato en condiciones seguras.



Esta señal advierte al usuario de la presencia de alto voltaje en el interior de la carcasa y que es de la suficiente magnitud como para producir una descarga eléctrica.



Esta señal advierte al usuario de que el manual contiene instrucciones importantes que han de leerse y seguirse al pie de la letra.

NOTA: Para asegurarse de que el aparato funcione correctamente, debe usarse en ambientes a una temperatura de entre 5°C/41°F y 35°C/95°F.

Los productos electrónicos no pueden tirarse a la basura normal. Por favor lleve este producto a un centro de reciclaje. Pregunte a la autoridad local en caso de duda. Las especificaciones son generales. Los valores actuales pueden variar de una unidad a otra. Las especificaciones pueden variar sin previo aviso.



Nunca intente reparar usted mismo este equipo. Esta manipulación anulará la garantía. No realice cambios en la unidad. Esta manipulación anulará la garantía. Esta garantía no es aplicable en caso de accidente o daños ocasionados por uso indebido del aparato o mal uso del mismo. Audizio no se hace responsable de daños personales causados por el no seguimiento de las normas e instrucciones de este manual. Esto es aplicable también a los daños de cualquier tipo.

INSTRUCCIONES DE DESEMBALAJE

ATENCIÓN! Inmediatamente después de recibir un dispositivo, desempaqué cuidadosamente la caja de cartón, compruebe el contenido para asegurarse de que todas las partes están presentes, y se han recibido en buenas condiciones. Notifique inmediatamente al transportista y conserve el material de embalaje para la inspección por si aparecen daños causados por el transporte o el propio envase muestra signos de mal manejo. Guarde el paquete y todos los materiales de embalaje. En el caso de que deba ser devuelto a la fábrica, es importante que el aparato sea devuelto en la caja de la fábrica y embalaje originales.

Si el aparato ha estado expuesto a grandes cambios de temperatura (tras el transporte), no lo enchufe inmediatamente. La condensación de agua producida podría dañar su aparato. Deje el dispositivo apagado hasta que se haya alcanzado la temperatura ambiente.

PANEL FRONTAL

1. LCD-DISPLAY
2. BOTÓN DE ESPERA
3. BOTÓN BT
4. BOTÓN AUX IN
5. BOTÓN DAB/FM
6. BOTÓN DE DISCO CD/USB
7. BOTÓN DE MENÚ/INFORMACIÓN
8. REPRODUCCIÓN/PAUSA DE CD/ BT
9. BOTÓN DE PARADA/BLOQUEO DEL CD
10. BOTÓN DE ENTRADA
11. BOTÓN DE TELÉFONO
12. TOMA DE ENTRADA AUXILIAR
13. USB EARTH
14. CD/ BT SALTAR ANTERIOR/BOTÓN DE SINTONÍA
15. CD/ BT SALTAR SIGUIENTE/SINTONIZAR+ TECLA
16. BOTÓN DE VOLUMEN
17. SENSOR REMOTO
18. PUERTA DE CD

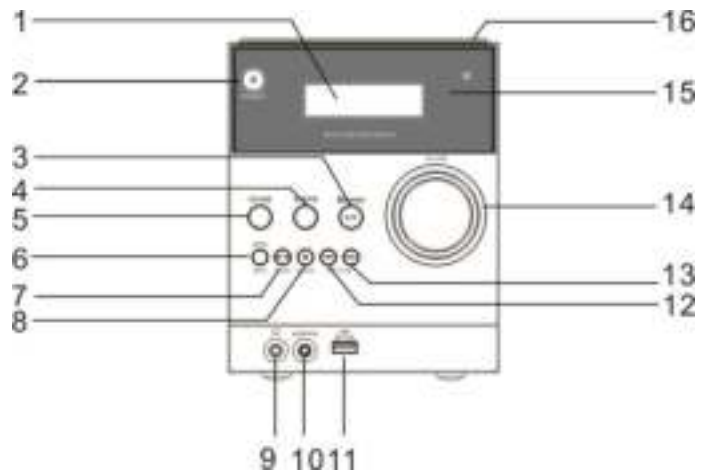

BACKPANEL

19. TERMINAL DE ENTRADA DE LA ANTENA DE CABLE
20. CABLE AC
21. DERECHA CONEXIONES DE SALIDA DE ALTAVOZ
22. IZQUIERDA CONEXIONES DE SALIDA DE ALTAVOZ

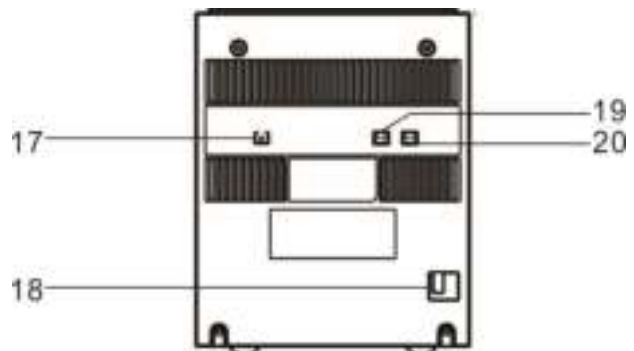

MANDO A DISTANCIA

1. Standby
2. Números
3. Repeat
4. Ecualizador
5. Previo/Anterior
6. X-Bass
7. FM Mono/Stereo
8. DAB/FM
9. CD/USB
10. DAB/FM Info
11. DAB/FM Scan
12. Display/Pairing
13. Stop
14. CD bandeja open / close
15. Memory
16. Time / Clock
17. Sleep timer
18. Random
19. Preset up
20. Siguiete pista
21. Enter
22. Folder
23. Preset down
24. Mute
25. BT/AUX
26. Volume up
27. DAB/FM Menu
28. Volume down
29. Play/Pause

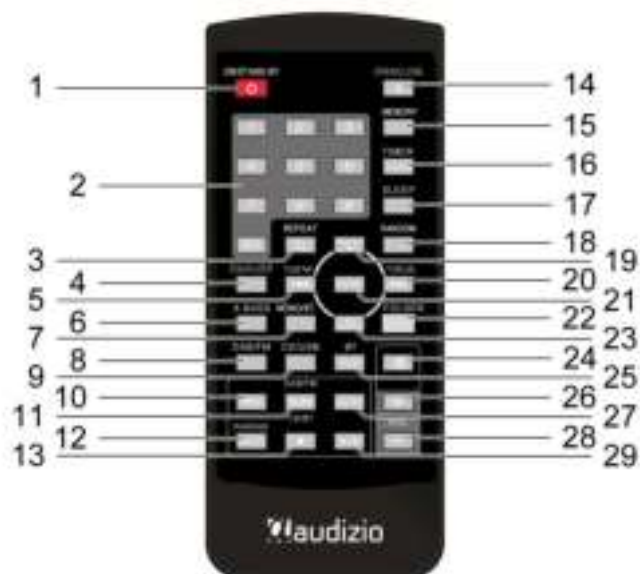

Nota: Una pila tipo CR2025 ya está instalada en el control remoto. Antes de usar, retire la lámina de aislamiento de la batería como se muestra a continuación.



EMPEZANDO

1. Desembale la radio digital y retire todos los materiales de embalaje.
2. Desenrolle completamente el cable de alimentación y conéctelo a la toma de corriente.

USO

1. Presione el botón **[POWER]** en el mando a distancia o directamente en la radio para encender la unidad.
2. Ajuste el **[VOLUME]** en la radio o use el control remoto para asignar el volumen deseado.

Nota:

1. Si la radio digital no se utiliza durante 15 minutos, entrará automáticamente en modo de espera.
2. Si se utiliza el modo AUX durante más de 4 horas, la unidad pasará al modo de espera. 15 minutos antes de entrar en el modo de espera, se le notificará con "AUTO-OFF" parpadeando en la pantalla. Para prolongar el modo AUX puede pulsar el botón RANDOM

AJUSTE DE HORA

Ajuste manual

1. En modo standby, presione el botón **[TIMER/CLOCK]** en el control remoto.
2. Establezca la hora con los botones **[>>>]** o **[<<<]**. Presione el botón **[TIMER/CLOCK]** para confirmar la hora.
3. Establezca los minutos usando los botones **[>>>]** o **[<<<]**. Presione el botón **[TIMER/CLOCK]** para confirmar.

Nota: Configure la hora manualmente si no recibe la señal DAB +. Tan pronto como la radio reciba la señal DAB +, la hora se ajustará automáticamente.

TEMPORIZADOR

Use "Timer On" para establecer una hora para que su radio se encienda automáticamente. Use "Timer Off" para configurar la hora en que la radio se apaga nuevamente.

AJUSTE DE TIEMPO

1. En modo standby, presione el botón [TIMER/CLOCK] durante 3 segundos hasta que aparezca el siguiente mensaje en la pantalla:

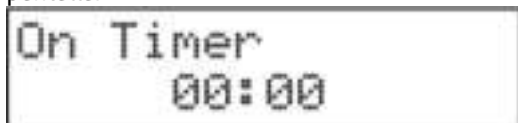

2. Asigne la hora con los botones [▶▶] o [◀◀] y confirme con el botón [TIMER/CLOCK].
3. Asigne los minutos con los botones [▶▶] o [◀◀] y confirme con el botón [TIMER/CLOCK].
4. Ahora verá el siguiente mensaje en la pantalla:

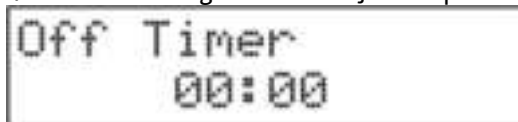

5. Set the hour with the [▶▶] or [◀◀] button and confirm with the [TIMER/CLOCK] button.
6. Set the minute using the [▶▶] or [◀◀] button and confirm with the [TIMER/CLOCK] button.
7. Set the desired function (DAB / FM / DISC / USB) using the [▶▶] or [◀◀] button. Confirm with the [TIMER/CLOCK] key.
8. Adjust the desired volume using the [▶▶] or [◀◀] button. Confirm with the [TIMER/CLOCK] button.
9. Press the [TIMER/CLOCK] button for 3 seconds. Select "Timer On" or "Timer Off". In the standby mode, the icon "🕒" appears on the display to indicate that the timer is on.

TEMPORIZADOR DE APAGADO

Establezca una hora para que su radio se apague automáticamente.

1. Para configurar el tiempo de reposo, presione el botón [SLEEP] en el control remoto varias veces para seleccionar el temporizador de reposo deseado. Puede seleccionar 90, 80, 70, 60, 50, 40, 30, 20 o 10 minutos de apagado.
2. El tiempo ya está establecido
3. Para cancelar el tiempo de suspensión, presione el botón [SLEEP] repetidamente para seleccionar "Sleep OFF".

ECUALIZADOR

Presione el botón [EQ] para cambiar entre los modos Flat, Classic, Rock, Pops y Jazz.

RESET

1. Configure su radio en modo DAB +.
2. Abra la bandeja del CD usando el botón de expulsión en el control remoto o en su radio.
3. Mantenga presionado el botón [STOP] hasta que aparezca el siguiente mensaje en la pantalla:

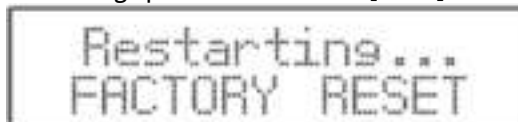

4. Después de reiniciar la radio, el modo DAB + se seleccionará automáticamente.

Nota: Tenga en cuenta que todos los programas se eliminarán después del reinicio.

MODO DAB+

Cuando la radio se conecta a la fuente de alimentación por primera vez, el modo DAB + se encenderá automáticamente. La radio buscará automáticamente las estaciones adecuadas.

Cuando se completa la búsqueda de estaciones, puede usar los botones [▶▶] o [◀◀] para sintonizar las estaciones individuales. Las estaciones se muestran alfabéticamente. Para seleccionar una estación, presione la tecla [ENTER].

Full Scan

La "Exploración completa" busca todos los canales DAB + y Band III. Después de buscar un canal, los canales encontrados se enumeran alfabéticamente y se reproduce el primer canal.

1. Para activar el escaneo, presione el botón [SCAN] hasta que la pantalla muestre:



2. Todas las emisoras encontradas se guardan automáticamente. Use los botones [▶▶] o [◀◀] para encontrar la emisora deseada, luego presione el botón [ENTER] para seleccionar la emisora.

BÚSQUEDA MANUAL DE EMISORA

Además de la búsqueda automática de emisoras, también puede buscar manualmente una emisora.

1. Presione el botón **[MENU]** en el mando a distancia.
2. Presione los botones **[F1]** o **[F2]** hasta que aparezca "Set Manually" en la pantalla.
3. Presione la tecla **[ENTER]**.
4. Presione los botones **[F1]** o **[F2]** para escanear canales de 5A a 13F. Presione **[ENTER]** para seleccionar un canal.
5. Presione el botón **[MENU]** de nuevo para guardar el canal.

DRC

Puede ajustar el nivel de compresión del transmisor para eliminar las diferencias en el rango dinámico o el nivel de sonido entre las emisoras de radio..

1. En el modo DAB +, presione el botón **[MENU]** en el control remoto.
2. Presione los botones **[F1]** o **[F2]** hasta que aparezca "DRC" en la pantalla.
3. Presione el botón **[ENTER]** en el control remoto.
4. Use los botones **[F1]** o **[F2]** para seleccionar si el DRC debe estar apagado, alto o bajo.
5. Presione **[ENTER]** para confirmar.

ELIMINAR CANALES INACTIVOS

Puede eliminar canales inactivos de la lista.

1. En el modo DAB +, presione el botón **[MENU]** en el control remoto.
2. Presione los botones **[F1]** o **[F2]** hasta que "Prune" aparezca en la pantalla.
3. Presione la tecla **[ENTER]** para confirmar.
4. Use las teclas **[F1]** o **[F2]** para seleccionar "Yes" y presione la tecla **[ENTER]** para confirmar si desea eliminar las estaciones inactivas de la lista.

INFORMACIÓN DE SOFTWARE

1. En el modo DAB +, presione el botón **[MENU]** en el control remoto.
2. Presione los botones **[F1]** o **[F2]** hasta que vea "SW-version" en la pantalla.
3. Presione la tecla **[ENTER]** para confirmar. La pantalla muestra la versión del software.
4. Presione el botón **[MENU]** nuevamente para salir.

OTROS AJUSTES

1. En el modo DAB +, presione el botón **[MENU]** en el control remoto.
2. Select with the **[F1]** or **[F2]**-buttons and confirm with the **[ENTER]** button.

Time (Tiempo): Establecer hora / fecha, Actualización automática, Establecer 12/24 horas, Establecer notación de fecha

Language (Idioma): Alemán, español, holandés, francés, inglés

Factory settings (Ajustes de fábrica): Yes, No

ALMACENAR MEMORIA

1. Presione el botón **[MEMORY]** durante unos 3 segundos.
2. Seleccione el número donde desea almacenar la emisora usando las teclas **[PRESET]** y confirme con la tecla **[ENTER]**.
3. La emisora se almacena en unos segundos y la pantalla muestra "Preset #Stored".
4. Una vez que se haya almacenado una emisora, puede recuperarla presionando el botón **[MEMORY]**.
5. Use los botones **[PRESET]** para desplazarse por las presintonías y presione el botón **[ENTER]** para seleccionar la emisora deseada.

DISPLAY DAB

Presione el botón **[INFO]** en el control remoto. La siguiente información aparece en la pantalla sucesivamente:

Signal strength	La pantalla muestra un indicador que muestra la fuerza de la señal.
Program Type	Se muestra el estilo o género del programa.
Ensemble	Se muestra el nombre del múltiplex al que pertenece la estación.
Frequency	Se muestra la frecuencia.
Signal error	Si ocurre un error, se muestra un número. 0 no representa ningún error.
Audio Bit Rate	Se muestra la velocidad de bits de audio.
Time/Date	La fecha y hora actuales se muestran en la pantalla.
DLS	Se muestra información sobre el programa.

MODO FM

Cambie del modo DAB + al modo FM presionando el botón de función y seleccionando FM o presionando el botón DAB / FM en el control remoto. La pantalla mostrará la frecuencia.

Búsqueda automática de emisoras

Presione el botón **[SCAN]** en el control remoto o el botón **[PLAY / PAUSE]** en la radio para iniciar la búsqueda automática de emisoras. Cuando se encuentra una emisora, la búsqueda se detiene automáticamente.

Búsqueda manual de estaciones

Presione los botones **[PREV / NEXT]** para seleccionar manualmente una emisora.

AJUSTES DE ESCANEADO

Establezca si desea buscar todas las emisoras o solo aquellas con una señal fuerte.

1. Presione el botón **[MENÚ]** en el control remoto y seleccione "**Scan Settings**" usando los botones **[▶▶]** o **[◀◀]**.
2. Seleccione "**All Stations**" mediante los botones **[▶▶]** o **[◀◀]** y confirme con **[ENTER]** si quiere incluir todas las emisoras en el escaneo o seleccione "**Strong Stations Only**" y confirme con **[ENTER]** si solo quiere incluir las emisoras de señal más fuerte.

AJUSTES DE AUDIO

La radio cambia automáticamente entre estéreo y mono, pero puede configurar manualmente si desea escuchar la radio en estéreo o mono.

1. Presione el botón **[MENÚ]** en el control remoto y seleccione "**Audio Settings**" usando los botones **[▶▶]** o **[◀◀]**. Confirme con el botón **[ENTER]**.
2. Seleccione modo Stereo o Mono usando los botones **[▶▶]** o **[◀◀]** y confirme con **[ENTER]**.

ALMACENAR EMISORAS

Puede almacenar hasta 20 emisoras, 10 emisoras en modo DAB + y 10 emisoras en modo FM.

1. Configure la emisora deseada.
2. Presione el botón **[MEMORY]** durante unos 3 segundos.
3. Use los botones **[PRESET]** para seleccionar el número donde desea almacenar la emisora y presione el botón **[ENTER]** para confirmar.
4. La confirmación aparece en la pantalla.
5. Una vez que se ha almacenado una emisora, puede recuperarla presionando el botón "**Memory**".
6. Use los botones **[PRESET]** para desplazarse por las emisoras preestablecidas y presione el botón **[ENTER]** para seleccionar la emisora deseada.

DISPLAY FM

Presione el botón **[INFO]** en el control remoto. La siguiente información aparece sucesivamente en la pantalla:

Radio text	La pantalla muestra un indicador que muestra la fuerza de la señal.
Program Type	Se muestra el estilo o género del programa.
Frequency	Se muestra la frecuencia.
Audio-Type	La pantalla indica si la estación se está reproduciendo en estéreo o mono.
Time/Date	La fecha y hora actuales se muestran en la pantalla.

MODO CD

Cambie el modo de CD presionando el botón **[FUNCTION]** para seleccionar CD o presionando el botón **[CD / USB]** en el control remoto. En modo CD, puede leer CD, CD-R, CD-RW y CDs de 8cms.

1. Presione el botón **[EJECT]** para abrir la bandeja del CD e inserte un CD.
2. Presione el botón **[EJECT]** para cerrar la bandeja de CD.
3. Si no hay ningún CD en el compartimento de CD o el CD no se puede leer, aparecerá "**No Disc**" o "**Unknown Disc**" en la pantalla.
4. Cuando se lee el CD, el número de pista aparece en la pantalla.

REPRODUCIR CD

1. Presione la tecla **[PLAY / PAUSE]** para reproducir la primera canción.
2. Presione la tecla **[PLAY / PAUSE]** para pausar un CD.
3. Presione el botón **[STOP]** para detener la reproducción.
4. Para omitir una pista, presione la tecla **[▶▶]**
5. Para volver a una pista anterior, presione la tecla **[◀◀]**.

Repetir

1. Para repetir una pista, presione el botón **[REPEAT]** en el control remoto. Puede seleccionar si desea repetir solo una pista o todas las pistas del CD. Seleccione "**REP_ONE**" o "**REP_ALL**".
2. Presione el botón **[REPEAT]** nuevamente para desactivar la función.

Random playback

Las pistas del CD se pueden reproducir en secuencia aleatoria.

1. Presione el botón **[RANDOM]** en el control remoto mientras se reproduce el CD. Las pistas ahora se reproducen aleatoriamente.
2. Puedes pasar pistas hacia atrás o hacia Adelante usando los botones **[⏮]** o **[⏭]**. También son cambios random.
3. Una vez que se han reproducido todas las pistas, el CD se detiene automáticamente.
4. Para detener la reproducción en secuencia aleatoria, presione la tecla **[RANDOM]** nuevamente en este modo. El CD ahora se reproducirá en el orden correcto.

Guardar pistas

Se pueden reproducir 32 canciones en modo CD y 64 canciones en modo MP3.

Nota El almacenamiento de pistas solo está disponible en el modo stop.

1. Presione el botón **[MEMORY]** para guardar las pistas
2. Presione los botones **[⏮]** o **[⏭]** para seleccionar la pista que desea almacenar.
3. Presione el botón **[MEMORY]** nuevamente para confirmar.
4. Repita los pasos 2 a 3 para almacenar más pistas.
5. Cuando se hayan almacenado todas las pistas deseadas, presione el botón **[START / PAUSE]** para reproducir las pistas almacenadas.

Eliminar pistas almacenadas

Para eliminar, presione el botón **[STOP]** dos veces o abra la bandeja del CD con el botón **[EJECT]** y ciérrelo nuevamente.

MODO BT

Puede conectar un dispositivo móvil a su radio a través de BT. Cambie al modo BT presionando el botón **[FUNCTION]** y seleccionando BT o presionando el botón BT / AUX en el control remoto.

1. Active la función BT de su dispositivo móvil y busque el nombre Audizio Prato de BT.
2. Si se requiere una contraseña, ingrese el "0000".
3. Reproduzca el archivo de audio deseado desde su dispositivo móvil. Se enviará el sonido a su radio automáticamente y sonará por los altavoces.
4. Para desconectar la conexión entre su dispositivo móvil y su radio, apague la función BT en su dispositivo móvil o cambie el modo de su radio presionando el botón **[FUNCTION]**.

Nota: Si la señal es débil, asegúrese de que no haya interferencia entre su dispositivo móvil y la radio. Algunos dispositivos móviles pueden desconectarse en llamadas entrantes.

MODO USB

Cambie al modo USB presionando el botón **[FUNCTION]** y seleccionando USB o presionando el botón **[CD / USB]** en el control remoto dos veces.

1. Inserte una memoria USB que contenga archivos de audio MP3 en el puerto USB. Los archivos de audio se reproducen automáticamente.
2. Presione los botones **[⏮]** o **[⏭]** para cambiar entre pistas.

AUX MODE

Conecte un dispositivo móvil a la radio usando AUX.

Cambie al modo AUX presionando el botón **[FUNCTION]** y seleccionando "AUX" o presionando el botón **[BT/AUX]** en el mando a distancia dos veces.

1. Conecte un dispositivo a su radio usando el cable AUX (no suministrado).
2. Reproduzca el archivo de audio deseado desde su dispositivo móvil.
3. Ajuste el volumen usando el control de volumen o los botones **[VOLUME]** en el control remoto.

El terminal AUX le permite conectar varios dispositivos, como un reproductor de MP3, un reproductor de cassette, un reproductor de minidiscos, un reproductor de DVD, etc. al terminal AUX.

Nota: Si la radio ha estado en modo AUX durante más de 4 horas, cambiará automáticamente al modo de espera. 10 minutos antes de que la radio entre en espera, la pantalla mostrará "AUTO-OFF". Presione el botón **[RANDOM]** en el control remoto para desactivar la función AUTO-OFF.

CARGA USB

En cada modo, puede conectar un dispositivo, como su dispositivo móvil, a su radio para cargarlo utilizando un cable USB adecuado (no incluido). Use el puerto de carga USB. Retire el cable UBS una vez que el dispositivo esté completamente cargado.

LIMPIEZA Y MANTENIMIENTO

Radio

- Limpie la radio con un paño ligeramente humedecido. ¡La tela no debe estar mojada! ¡No utilice productos de limpieza agresivos!
- No coloque la radio en un lugar cálido, húmedo o polvoriento.
- Mantenga su radio lejos de dispositivos que generen calor o emitan señales eléctricas..

CDs

- Si un CD no se puede reproducir correctamente, puede estar sucio. Elimine las huellas dactilares y otra suciedad del CD frotando suavemente con un paño suave. Limpie los discos desde el centro hacia afuera en un movimiento recto.
- No utilice productos químicos para limpiar los discos.
- Inserte siempre los CD con cuidado en la bandeja de CD de la radio con el lado impreso hacia arriba.
- Solo toque el exterior del CD. Sosténgalos con cuidado.
- Siempre coloque los CD en sus estuches para protegerlos de arañazos y suciedad.
- No coloque los CD bajo la luz solar directa ni en lugares sujetos a alta humedad o temperaturas extremas.
- No escriba ni etiquete la parte inferior del disco.

FRANÇAIS

Nous vous remercions d'avoir acheté un produit Audizio. Veuillez lire la présente notice avant l'utilisation afin de pouvoir en profiter pleinement.

Veuillez lire la notice avant toute utilisation. Respectez impérativement les instructions afin de continuer à bénéficier de la garantie. Prenez toutes les précautions nécessaires pour éviter tout incendie ou décharge électrique. Seul un technicien spécialisé peut effectuer les réparations. Nous vous conseillons de conserver la présente notice pour pouvoir vous y reporter ultérieurement.

- Avant d'utiliser l'appareil, prenez conseil auprès d'un spécialiste. Lors de la première mise sous tension, il est possible qu'une odeur soit perceptible. C'est normal, l'odeur disparaîtra peu de temps après.
- L'appareil contient des composants porteurs de tension. N'OUVREZ JAMAIS le boîtier.
- Ne placez pas des objets métalliques ou du liquide sur l'appareil, cela pourrait causer des décharges électriques et dysfonctionnements..
- Ne placez pas l'appareil à proximité de sources de chaleur, par exemple radiateur. Ne positionnez pas l'appareil sur une surface vibrante. N'obturez pas les ouïes de ventilation.
- L'appareil n'est pas conçu pour une utilisation en continu.
- Faites attention au cordon secteur, il ne doit pas être endommagé.
- Lorsque vous débranchez l'appareil de la prise secteur, tenez-le par la prise, ne tirez jamais sur le cordon.
- Ne branchez pas et ne débranchez pas l'appareil avec les mains mouillées.
- Seul un technicien spécialisé peut remplacer la fiche secteur et / ou le cordon secteur.
- Si l'appareil est endommagé et donc les éléments internes sont visibles, ne branchez pas l'appareil, NE L'ALLUMEZ PAS. Contactez votre revendeur. NE BRANCHEZ PAS l'appareil à un rhéostat ou un dimmer.
- Pour éviter tout risque d'incendie ou de décharge électrique, n'exposez pas l'appareil à la pluie ou à l'humidité.
- Seul un technicien habilité et spécialisé peut effectuer les réparations
- Branchez l'appareil à une prise secteur 220-240 Vac/50 Hz avec terre, avec un fusible 10-16 A.
- Pendant un orage ou en cas de non utilisation prolongée de l'appareil, débranchez l'appareil du secteur.
- En cas de non utilisation prolongée de l'appareil, de la condensation peut être créée. Avant de l'allumer, laissez l'appareil atteindre la température ambiante. Ne l'utilisez jamais dans des pièces humides ou en extérieur.
- Afin d'éviter tout accident en entreprise, vous devez respecter les conseils et instructions.
- N'allumez pas et n'éteignez pas l'appareil de manière répétée. Cela réduit sa durée de vie.
- Conservez l'appareil hors de la portée des enfants. Ne laissez pas l'appareil sans surveillance.
- N'utilisez pas d'aérosols pour nettoyer les interrupteurs. Les résidus créent des dépôts et de la graisse. En cas de dysfonctionnement, demandez conseil à un spécialiste.
- Ne forcez pas les réglages.
- L'appareil contient un haut-parleur pouvant engendrer des champs magnétiques. Tenez cet appareil à 60 cm au moins d'un téléviseur ou ordinateur.
- Si le produit comprend un accumulateur intégré plomb-acide, rechargez l'accumulateur tous les 3 mois en cas de non utilisation prolongée de l'appareil. Sinon, l'accumulateur pourrait être endommagé de manière permanente.
- Si l'accumulateur est endommagé, remplacez-le par un accumulateur de même type et déposez l'ancien accumulateur dans un container de recyclage adapté.
- Si l'appareil est tombé, faites-le toujours vérifier par un technicien avant de le rallumer.
- Pour nettoyer l'appareil, n'utilisez pas de produits chimiques qui abîment le revêtement, utilisez uniquement un tissu sec.
- Tenez toujours l'appareil éloigné de tout équipement électrique pouvant causer des interférences.
- Pour toute réparation, il faut impérativement utiliser des pièces d'origine, sinon il y a risque de dommages graves et / ou de radiations dangereuses.
- Eteignez toujours l'appareil avant de le débrancher du secteur et de tout autre appareil. Débranchez tous les cordons avant de déplacer l'appareil.
- Assurez-vous que le cordon secteur n'est pas abîmé si des personnes viennent à marcher dessus. Avant toute utilisation, vérifiez son état.
- La tension d'alimentation est de 220-240Vac/50 Hz. Vérifiez la compatibilité. Si vous voyagez, vérifiez que la tension d'alimentation du pays est compatible avec l'appareil.
- Conservez l'emballage d'origine pour pouvoir transporter l'appareil en toute sécurité



Ce symbole doit attirer l'attention de l'utilisateur sur les tensions élevées présentes dans le boîtier de l'appareil, pouvant engendrer une décharge électrique.



Ce symbole doit attirer l'attention de l'utilisateur sur des instructions importantes détaillées dans la notice, elles doivent être lues et respectées.

Cet appareil porte le symbole CE. Il est interdit d'effectuer toute modification sur l'appareil. La certification CE et la garantie deviendraient caduques !

NOTE: Pour un fonctionnement normal de l'appareil, il doit être utilisé en intérieur avec une plage de température maximale autorisée entre 5°C/41°F et 35°C/95°F.



Ne jetez pas les produits électriques dans la poubelle domestique. Déposez-les dans une décharge. Demandez conseil aux autorisés ou à votre revendeur. Données techniques réservées. Les valeurs actuelles peuvent varier d'un produit à l'autre. Tout droit de modification réservé sans notification préalable.

N'essayez pas de réparer l'appareil vous-même. Vous perdriez tout droit à la garantie. Ne faites aucune modification sur l'appareil. Vous perdriez tout droit à la garantie. La garantie deviendrait également caduque en cas d'accidents ou dommages causés par une utilisation inappropriée de l'appareil ou un non respect des consignes présentes dans cette notice. Audizio ne pourrait être tenu responsable en cas de dommages matériels ou corporels causés par un non respect des consignes de sécurité et avertissements. Cela est également valable pour tous les dommages quelle que soit la forme.

DEBALLAGE

ATTENTION ! Immédiatement après réception, vérifiez le contenu du carton et assurez-vous que tous les éléments sont bien présents et en bon état. Si besoin, faites les réserves nécessaires si le matériel ou les cartons sont endommagés. Si l'appareil doit être retourné, faites-le dans l'emballage d'origine.

Si l'appareil a été exposé à des fluctuations importantes de températures (par exemple après le transport), ne l'allumez pas immédiatement. De la condensation peut survenir. Laissez l'appareil éteint le temps qu'il atteigne la température ambiante.

PRESENTATION FACE AVANT

1. LCD-DISPLAY
2. BOUTON DE MISE EN VEILLE
3. BOUTON BT
4. BOUTON D'ENTREE AUX
5. BOUTON DAB/FM
6. BOUTON DISQUE C CD/USB
7. BOUTON MENU/INFO
8. LECTURE/PAUSE CD/ BT
9. BOUTON CD STOP/LOCK
10. BOUTON D'ENTREE
11. BOUTON PHONES
12. PRISE D'ENTRÉE AUXILIAIRE
13. USB EARTH
14. BOUTON CD/ BT SKIP PREVIOUS/TUNE
15. CD/ BT SKIP NEXT/TUNE+ KEY
16. BOUTON DE VOLUME
17. CAPTEUR À DISTANCE
18. PORTE-CD

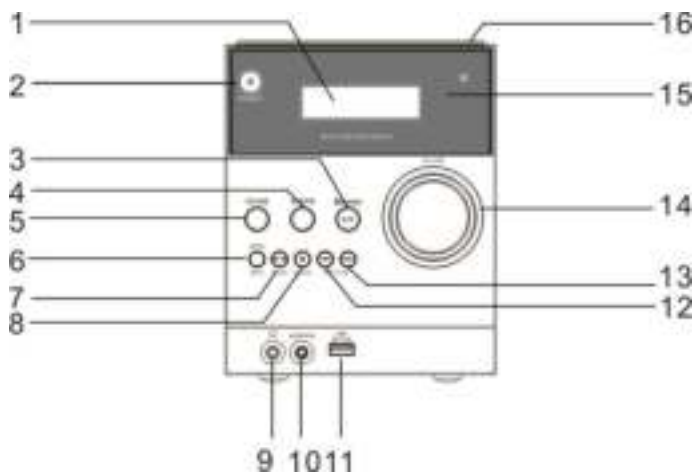

BACKPANEL

19. BORNE D'ENTRÉE DE L'ANTENNE FILAIRE
20. CABLE AC
21. DROITE CONNEXIONS DE SORTIE DES HAUT-PARLEURS
22. GAUCHE CONNEXIONS DE SORTIE DES HAUT-PARLEURS

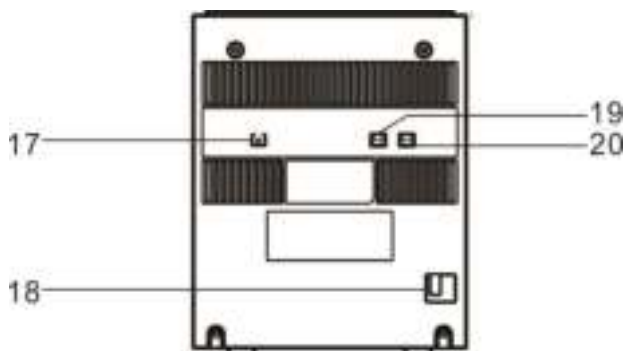

TELECOMMANDE

1. Standby
2. Touches numériques
3. Touche Répétition
4. Touche EQ-
5. Touche Prev.
6. X-Bass
7. FM Mono/Stéréo
8. DAB/FM
9. CD/USB
10. DAB/FM Info
11. DAB/FM Scan
12. Affichage/appairage
13. Stop
14. Ouverture/fermeture tiroir CD
15. Mémorisation
16. Time / Clock
17. Timer veille
18. Random
19. Preset up
20. Voie suivante
21. Enter
22. Dossier
23. Preset down
24. Mute
25. BT/AUX
26. Volume up
27. Menu DAB/FM
28. Volume down
29. Play/Pause

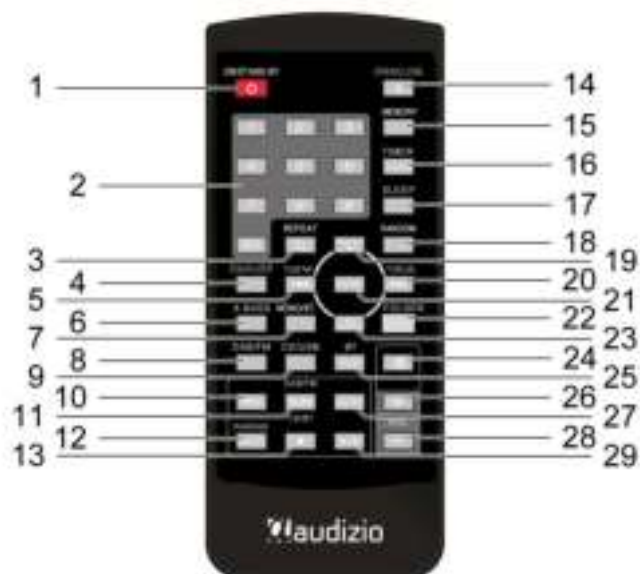

Remarque : une batterie de type CR2025 est installée dans la télécommande. Avant toute utilisation, veuillez à retirer la feuille de protection comme indiqué ci-dessous.

ETAPE 1

1. Déballer la radio digitale et retirez tous les éléments d'emballage.
2. Déroulez totalement le cordon d'alimentation et branchez-le à une prise secteur.
3. Dépliez totalement l'antenne.

USAGE

1. Appuyez sur la touche **[POWER]** sur la télécommande ou directement sur la radio pour allumer l'appareil.
2. Tournez le bouton **[VOLUME]** sur la radio ou utilisez les touches de réglage de volume sur la télécommande pour régler le volume sonore souhaité.

Note :

- 1 Si la radio numérique n'est pas utilisée pendant 15 minutes, elle se met automatiquement en mode veille.
2. Si le mode AUX est utilisé pendant plus de 4 heures, l'appareil passera en mode veille. 15 minutes avant d'entrer en mode veille, vous serez averti par le clignotement de "AUTO-OFF" sur l'écran. Pour prolonger le mode AUX, vous pouvez appuyer sur le bouton "RANDOM"

REGLAGES HEURES

Réglage manuel de l'heure

1. En mode veille, appuyez sur la touche **[TIMER/CLOCK]** de la télécommande.
2. Réglez l'heure avec **[]** ou **[]**. Appuyez sur **[TIMER/CLOCK]** pour confirmer l'heure.
3. Réglez les minutes à l'aide de la touche **[]** ou **[]**. Appuyez sur **[TIMER/CLOCK]** pour confirmer.

Remarque : Réglez l'heure manuellement si vous ne recevez pas de signal DAB+. Dès que la radio reçoit le signal DAB+, l'heure sera réglée automatiquement.

TIMER

Utilisez la fonction "Timer On" pour régler l'heure à laquelle votre radio s'allumera automatiquement. Utilisez "Timer Off" pour régler l'heure à laquelle la radio s'éteint à nouveau.

REGLAGE HEURE

1. En mode Standby, appuyez sur la touche [TIMER/CLOCK] pendant 3 secondes environ jusqu'à ce que le message suivant s'affiche :

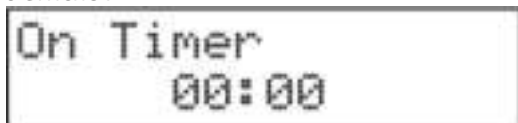

2. Réglez l'heure avec la touche [▲] ou [▶] et confirmez avec la touche [TIMER/CLOCK].
3. Réglez les minutes avec la touche [▲] ou [▶] et confirmez avec la touche [TIMER/CLOCK].
4. L'affichage indique le message suivant :

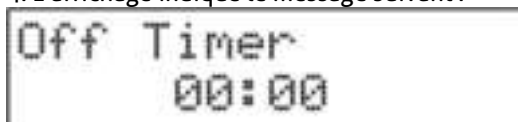

5. Réglez l'heure avec la touche [▲] ou [▶] et confirmez avec la touche [TIMER/CLOCK].
6. Réglez les minutes avec la touche [▲] ou [▶] et confirmez avec la touche [TIMER/CLOCK].
7. Réglez la fonction souhaitée (DAB / FM / DISC / USB) avec la touche [▲] ou [▶]. Confirmez avec la touche [TIMER/CLOCK].
8. Réglez le volume souhaité avec [▲] ou [▶], confirmez avec [TIMER/CLOCK].
9. Appuyez sur la touche [TIMER/CLOCK] pendant 3 secondes, sélectionnez "Timer On" ou "Timer Off". En mode standby l'icône "🕒" s'affiche signalant que le timer est activé.

VEILLE

Fixez une heure pour que votre radio s'éteigne automatiquement.

1. Pour régler l'heure de mise en veille, appuyez plusieurs fois sur la touche [SLEEP] de la télécommande pour sélectionner la minuterie de mise en veille souhaitée. Vous pouvez sélectionner 90, 80, 70, 60, 50, 40, 30, 20 ou 10 minutes de désactivation.
2. L'heure est maintenant réglée.
3. Pour annuler la veille, appuyez plusieurs fois sur [SLEEP] pour sélectionner "Sleep OFF".

MODE EQ

Appuyez sur la touche [EQ] pour commuter entre les modes Flat, Classic, Rock, Pops et Jazz.

RESET

1. Mettez la radio sur le mode DAB+.
2. Ouvrez le tiroir CD avec la touche Eject sur la télécommande ou sur l'appareil.
3. Appuyez sur [STOP] et maintenez enfoncé jusqu'à ce que le message suivant s'affiche :

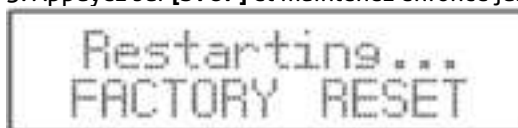

4. Une fois la radio réinitialisée, le mode DAB+ est automatiquement sélectionné.

Remarque : Tous les programmes seront effacés après une réinitialisation.

MODE DAB+

Lorsque la radio est connectée à l'alimentation électrique pour la première fois, le mode DAB+ s'enclenche automatiquement. La radio recherchera automatiquement les stations appropriées.

Lorsque la recherche de stations est terminée, vous pouvez utiliser la touche [▲] ou [▶] pour écouter les différentes stations. Les stations sont affichées par ordre alphabétique. Pour sélectionner une station, appuyez sur la touche [ENTER].

Full Scan

Le mode "Full Scan" permet de rechercher toutes les stations DAB+ et Band III. Les stations trouvées sont liste par ordre alphabétique, la première station est jouée.

1. Pour activer le scan, appuyez sur le bouton [[SCAN] jusqu'à ce que l'écran affiche



2. Toutes les stations trouvées sont automatiquement mémorisées. Utilisez la touche **[F2]** ou **[F4]** pour trouver la station voulue et appuyez sur **[ENTER]** sur la télécommande pour sélectionner la station.

RECHERCHE MANUELLE D'UNE STATION

En plus de la recherche automatique, vous pouvez effectuer une recherche manuelle de station.

1. Appuyez sur la touche **[MENU]** sur la télécommande.
2. Appuyez sur la touche **[F2]** ou **[F4]** jusqu'à ce que " **Set Manually** " s'affiche.
3. Appuyez maintenant sur **[ENTER]**.
4. Avec la touche **[F2]** ou **[F4]** pour scanner les canaux 5A à 13F. Appuyez sur **[ENTER]** pour sélectionner un canal.
5. Appuyez à nouveau sur **[MENU]** pour mémoriser le canal.

DRC

Vous pouvez ajuster le niveau de compression de l'émetteur pour éliminer les différences de gamme dynamique ou de niveau sonore entre les stations de radio.

1. En mode DAB+, appuyez sur la touche **[MENU]** sur la télécommande.
2. Appuyez sur la touche **[F2]** ou **[F4]** jusqu'à ce que "DRC" s'affiche.
3. Appuyez sur la touche **[ENTER]** sur la télécommande.
4. Utilisez les touches **[F2]** ou **[F4]** pour sélectionner si le DRC doit être désactivé, être faible ou fort.
5. Appuyez sur **[ENTER]** pour confirmer.

SUPPRESSION CANAUX INACTIFS

Vous pouvez supprimer les canaux inactifs de la liste.

1. En mode DAB+, appuyez sur la touche **[MENU]** sur la télécommande.
2. Appuyez sur la touche **[F2]** ou **[F4]** jusqu'à ce que " **Prune** " s'affiche.
3. Appuyez sur la touche **[ENTER]** pour confirmer.
4. Avec la touche **[F2]** ou **[F4]** sélectionnez " **Yes** " et appuyez sur **[ENTER]** pour confirmer si vous voulez supprimer les canaux inactifs de la liste ou utilisez la **[F2]** ou **[F4]** pour sélectionner " **No** " et appuyez sur **[ENTER]** pour confirmer la non suppression.

INFORMATION SOFTWARE

1. En mode DAB+, appuyez sur la touche **[MENU]** sur la télécommande.
2. Appuyez sur la touche **[F2]** ou **[F4]** jusqu'à ce que " **SW-version** " s'affiche.
3. Appuyez sur la touche **[ENTER]** pour confirmer. L'affichage indique maintenant la version du software.
4. Appuyez sur la touche **[MENU]** à nouveau.

AUTRES REGLAGES

1. En mode DAB+ mode, appuyez sur la touche **[MENU]** sur la télécommande.
2. Avec **[F2]** ou **[F4]** sélectionnez et confirmez avec **[ENTER]**.

Time réglage heure/date, mise à jour automatique, réglage 12/24 heures, date
Language allemand, espagnol, hollandais, français, anglais
Factory settings (réglages usine) oui / non

MEMORY STORE

1. Appuyez sur la touche **[MEMORY]** pendant 3 secondes environ.
2. Sélectionnez le numéro où vous voulez mémoriser la station avec les touches **[PRESET]** et confirmez avec **[ENTER]**.
3. La station est mémorisée en quelques secondes, l'affichage indique " **Preset #Stored** ".
4. Une fois la station mémorisée, vous pouvez la rappeler en appuyant sur la touche **[MEMORY]**.
5. Utilisez les touches **[PRESET]** pour naviguer dans les presets et appuyez sur **[ENTER]** pour sélectionner la station voulue.

AFFICHAGE DAB

Appuyez sur la touche **[INFO]** de la télécommande ; les informations suivantes s'affichent successivement.

Signal strength	L'écran affiche un indicateur indiquant l'intensité du signal.
Program Type	Le style ou le genre du programme est affiché.
Ensemble	Le nom du multiplex auquel la station appartient est affiché.
Frequency	La fréquence est affichée.
Signal error	Si une erreur se produit, un nombre est affiché. 0 ne représente aucune erreur.
Audio Bit Rate	Le débit binaire audio est affiché
Time/Date	La date et l'heure actuelles sont affichées à l'écran.
DLS	Des informations sur le programme sont affichées.

MODE FM

Passez du mode DAB+ au mode FM en appuyant sur la touche de fonction et en sélectionnant FM ou en appuyant sur la touche DAB/FM de la télécommande. L'écran affichera la fréquence.

Recherche automatique de station

Appuyez sur la touche **[SCAN]** sur la télécommande ou sur **[PLAY/PAUSE]** sur la radio pour démarrer la recherche automatique. Lorsqu'une station est trouvée, la recherche s'arrête automatiquement.

Recherche manuelle de station

Appuyez sur les touches **[PREV/NEXT]** pour sélectionner manuellement une station.

REGLAGES SCAN

Définissez si vous voulez rechercher toutes les stations ou seulement celles qui ont un signal fort.

1. Appuyez sur la touche **[MENU]** sur la télécommande ou sélectionnez **"Scan Settings"** avec les touches **[F1]** ou **[F2]**.
2. Sélectionnez **"All Stations"** avec les touches **[F1]** ou **[F2]** et confirmez avec **[ENTER]** si vous voulez inclure toutes les stations dans le scan ou sélectionnez **"Strong Stations Only"** et confirmez avec **[ENTER]** si vous ne voulez inclure que les stations avec le signal le plus fort dans la recherche.

REGLAGES AUDIO

La radio passe automatiquement du mode stéréo au mode mono, mais vous pouvez régler manuellement si vous voulez écouter la radio en stéréo ou en mono.

1. Appuyez sur la touche **[MENU]** sur la télécommande et sélectionnez **"Audio Settings"** en utilisant les touches **[F1]** ou **[F2]**. Confirmez avec la touche **[ENTER]**.
2. Sélectionnez le mode stereo ou mono avec les touches **[F1]** ou **[F2]** et confirmez avec **[ENTER]**.

MEMORISATION STATION

Vous pouvez mémoriser jusqu'à 20 stations, 10 stations en mode DAB+ et 10 en mode FM.

1. Réglez la station voulue.
2. Appuyez sur la touche **[MEMORY]** pendant trois seconds environ.
3. Utilisez les touches **[PRESET]** pour sélectionner le numéro sous lequel vous voulez mémoriser la station et appuyez sur **[ENTER]** pour confirmer.
5. Une fois la station mémorisée, vous pouvez la rappeler en appuyant sur la touche **"Memory"**.
6. Utilisez les touches **[PRESET]** pour faire défiler les stations mémorisées et appuyez sur **[ENTER]** pour sélectionner la station voulue.

AFFICHAGE FM

Appuyez sur la touche **[INFO]** sur la télécommande. Les informations suivantes s'affichent dans l'ordre :

Radio text	L'écran affiche un indicateur indiquant la puissance du signal.
Program Type	Le style ou le genre du programme est affiché.
Frequency	La fréquence est affichée.
Audio-Type	L'écran indique si la station est diffusée en stéréo ou en mono.
Time/Date	L'écran affiche la date et l'heure actuelles.

MODE CD

Passez en mode CD en appuyant sur la touche **[FUNCTION]** pour sélectionner le CD ou en appuyant sur la touche **[CD/USB]** de la télécommande. En mode CD, vous pouvez lire les CD, les CD-R, les CD-RW et les 8 cms.

1. Appuyez sur la touche **[EJECT]** pour ouvrir le tiroir CD et insérez un CD.
2. Appuyez sur la touche **[EJECT]** pour fermer le tiroir CD.
3. S'il n'y a pas de CD dans le compartiment, ou si le CD ne peut pas être lu, **"No Disc"** ou **"Unknown Disc"** s'affiche.
4. Une fois le CD reconnu, le numéro de la voie s'affiche.

LECTURE CD

1. Appuyez sur la touche **[PLAY/PAUSE]** pour démarrer la première chanson.
2. Appuyez sur la touche **[PLAY/PAUSE]** pour faire une pause sur le CD.
3. Appuyez sur la touche **[STOP]** pour arrêter la lecture.
4. Pour sauter une voie, appuyez sur la touche **[F1]**.
5. Pour revenir à la voie précédente, appuyez sur la touche **[F2]**.

Répétitions

1. Pour répéter une voie, appuyez sur la touche **[REPEAT]** sur la télécommande. Vous pouvez maintenant sélectionner la répétition d'une seule voie ou de toutes les voies. Sélectionnez entre **"REP_ONE"** ou **"REP_ALL"**.
2. Appuyez sur la touche **[REPEAT]** à nouveau pour désactiver la fonction.

Lecture aléatoire

Les voies sur le CD peuvent être lues de manière aléatoire.

1. Appuyez sur la touche **[RANDOM]** sur la télécommande pendant la lecture du CD. Les voies sont maintenant lues de manière aléatoire.
2. En utilisant les touches **[▶▶▶]** ou **[◀◀◀]**, vous pouvez sauter des voies vers l'avant ou l'arrière. Elles sont également aléatoires.
3. Une fois toutes les voies lues, le CD s'arrête automatiquement.
4. Pour arrêter la lecture en mode aléatoire, appuyez à nouveau sur la touche **[RANDOM]** en mode aléatoire. Le CD lira désormais dans l'ordre normal.

Mémorisations

32 voies peuvent être lues en mode CD et 64 en mode MP3.

Remarque : Mémoriser des voies n'est disponible qu'en mode Stop.

1. Appuyez sur la touche **[MEMORY]** pour mémoriser les voies.
2. Appuyez sur la touche **[▶▶▶]** ou **[◀◀◀]** pour sélectionner la voie à mémoriser.
3. Appuyez sur la touche **[MEMORY]** à nouveau pour confirmer.
4. Répétez les points 2 et 3 pour mémoriser d'autres voies.
5. Lorsque vous avez mémorisé toutes les voies souhaitées, appuyez sur **[START/PAUSE]** pour démarrer la lecture de ces voies.

Effacer des mémorisations

Pour effacer des mémorisations, appuyez sur la touche **[STOP]** deux fois ou ouvrez le tiroir CD avec la touche **[EJECT]** et refermez-le.

MODE BT

Vous pouvez connecter un appareil mobile à votre radio via BT. Passez en mode BT en appuyant sur la touche **[FUNCTION]** et en sélectionnant BT ou en appuyant sur la touche BT/AUX de la télécommande.

1. Activez la fonction BT de votre appareil mobile et recherchez le nom Audizio Prato de la BT.
2. Si un mot de passe est requis, entrez le "0000".
3. Lancez le fichier audio souhaité à partir de votre appareil mobile. Il sera automatiquement envoyé à votre radio et sera audible via les haut-parleurs.
4. Pour désactiver la connexion entre votre appareil mobile et votre radio, désactivez la fonction BT sur votre appareil mobile ou changez le mode de votre radio en appuyant sur la touche **[FUNCTION]**.

Remarque : si le signal est faible, assurez-vous qu'il n'y a pas d'interférence entre votre appareil mobile et la radio. Certains appareils mobiles peuvent se déconnecter lors d'appels entrants.

MODE USB

Commutez sur le mode USB en appuyant sur la touche **[FUNCTION]** et sélectionnez USB ou appuyez sur la touche **[CD/USB]** sur la télécommande.

1. Insérez la clé USB contenant les fichiers audio MP3 dans le port USB. Les fichiers audio sont lus automatiquement.
2. Appuyez sur les touches **[▶▶▶]** ou **[◀◀◀]** pour commuter entre les voies.

MODE AUX

Reliez un appareil mobile à la radio via AUX.

Commutez sur le mode AUX en appuyant sur la touche **[FUNCTION]** et sélectionnez "AUX" ou appuyez deux fois sur la touche **[BT/AUX]** sur la télécommande.

1. Connectez un appareil mobile à votre radio en utilisant un câble AUX (non fourni).
2. Lisez le fichier audio souhaité à partir de votre appareil mobile.
3. Réglez le volume à l'aide de la commande de volume ou des touches or **[VOLUME]** de la télécommande.

Le bornier AUX vous permet de connecter divers appareils tels qu'un lecteur MP3, un lecteur de cassettes, un lecteur de minidisques, un lecteur de DVD, etc.

Remarque : si la radio est en mode AUX depuis plus de 4 heures, elle passe automatiquement en mode veille. 10 minutes avant que la radio ne se mette en veille, l'écran affichera ""AUTO-OFF". Appuyez sur la touche **[RANDOM]** de la télécommande pour désactiver la fonction AUTO-OFF.

CHARGE USB

Dans chaque mode, vous pouvez relier un appareil, tel que votre appareil mobile, à la radio pour le charger via un cordon USB adéquat (non livré). Utilisez le port de charge USB. Une fois l'appareil chargé, débranchez le cordon USB.

NETTOYAGE ET ENTRETIEN

Radio

- Nettoyez la radio avec un chiffon légèrement humidifié. Le chiffon ne doit pas être mouillé ! N'utilisez pas de produits de nettoyage agressifs !
- Ne placez pas la radio dans un endroit chaud, humide ou poussiéreux.
- Tenez votre radio à l'écart des appareils qui génèrent de la chaleur ou émettent des signaux électriques.

CDs

- Les descriptions ne doivent pas couvrir pas la face inférieure du CD.
- Si un CD ne peut pas être lu correctement, il peut être sale. Enlevez les empreintes digitales et autres saletés du CD en l'essuyant doucement avec un chiffon doux. Essuyez les disques du centre vers l'extérieur d'un mouvement direct.
- N'utilisez pas de produits chimiques pour nettoyer les disques.
- Insérez toujours les CD avec précaution dans le plateau CD de la radio, face imprimée vers le haut.
- Ne touchez que l'extérieur du CD. Tenez-les avec précaution.
- Remettez toujours les CD dans leur boîtier pour les protéger des rayures et de la saleté.
- N'exposez pas les CD à la lumière directe du soleil ou dans un endroit soumis à une forte humidité ou à des températures extrêmes.
- N'écrivez

**TECHNICAL SPECIFICATION / TECHNISCHE SPECIFICATIE / TECHNISCHE DATEN /
ESPECIFICACIONES TÉCNICAS / SPÉCIFICATIONS TECHNIQUES**

Playback options	BT streaming, CD, DAB+ tuner, FM radio, USB
Input connections	3.5mm Jack, USB
Output connections	3.5mm Jack
Output power	30W
Impedance	4 Ohm
Power supply	100-240VAC 50/60Hz
Dimensions (L x W x H)	Radio: 140 x 210 x 175mm Speaker: 130 x 125 x 175mm
Weight	2,50
Accessories	Power cable, Remote control, Speaker cable

The specifications are typical. The actual values can slightly change from one unit to the other. Specifications can be changed without prior notice.

The products referred to in this manual conform to the European Community Directives to which they are subject:

- Low Voltage (LVD) 2014/35/EU
- Electromagnetic Compatibility (EMC) 2014/30/EU
- Radio Equipment Directive (RED) 2014/53/EU
- Restriction of Hazardous Substances (RoHS) 2011/65/EU



Specifications and design are subject to change without prior notice.

www.audizio.com

Copyright © 2020 by Tronios The Netherlands