

Climadiff

Climatiseur mobile – fonction déshumidificateur

NOTICE D'UTILISATION

CLIMA5K1 CLIMA7K1 CLIMA9K1



CLIMA5K1



CLIMA7K1

CLIMA9K1

Merci d'avoir choisi ce climatiseur mobile **CLIMADIFF** ! Lisez attentivement ce manuel avant d'utiliser l'appareil, et conservez-le pour toute référence future.

1. INSTRUCTIONS GÉNÉRALES DE SÉCURITÉ

- Merci de lire toutes les instructions avant d'utiliser l'appareil.
- Cet appareil est un appareil domestique.
- Ne pas utiliser l'appareil à l'extérieur.
- Gardez l'appareil loin des surfaces chauffées et des flammes.
- Ne rien placer sur le dessus de l'unité.
- Cet appareil n'est pas un substitut à une bonne ventilation, un aspirateur ordinaire, à un nettoyage ou à l'utilisation d'une hotte aspirante ou d'un ventilateur pendant la cuisson.
- Ne pas utiliser l'appareil si la fiche ou le cordon est endommagé.
- Pour se protéger contre les risques électriques, ne pas immerger l'appareil dans l'eau ou d'autres liquides. Ne pas utiliser près de l'eau.
- Ne pas tenter de réparer ou de régler les fonctions électriques ou mécaniques de cet appareil, cela annulera votre garantie. L'intérieur de l'appareil ne contient aucune pièce réparable par l'utilisateur. Tout entretien doit être effectué par du personnel qualifié.
- Toujours débrancher l'appareil après l'avoir utilisé.

- Toujours penser à ranger le câble d'alimentation pour éviter aux personnes de trébucher.

Sécurité des enfants et autres personnes vulnérables

- Cet appareil peut être utilisé par des enfants à partir de 8 ans et plus et par des personnes ayant des capacités physiques, sensorielles ou mentales réduites ou un manque d'expérience et de connaissances, à condition qu'elles aient reçu une supervision ou des instructions concernant l'utilisation de l'appareil en toute sécurité et qu'elles comprennent les dangers encourus.
- Le nettoyage et l'entretien par l'utilisateur ne doivent pas être effectués par des enfants, sauf s'ils ont plus de 8 ans et qu'ils sont surveillés.
- Les enfants doivent être surveillés et ne doivent pas jouer avec l'appareil.
- Maintenir l'appareil et son cordon hors de portée des enfants de moins de 8 ans.

Sécurité électrique

- Par mesure de protection contre les chocs électriques, utilisez un dispositif différentiel résiduel anti-explosion (disjoncteur).
- L'appareil doit être installé conformément aux réglementations

liées aux installations électriques.

- Si la prise murale utilisée pour alimenter l'appareil est en mauvais état, la prise de l'appareil devient chaude. Assurez-vous de brancher l'appareil à une prise murale correctement connectée.
- Si le cordon d'alimentation est endommagé, il doit être remplacé par le distributeur, son service après-vente ou une personne de qualification similaire afin d'éviter tout danger.
- Pour éviter tout risque d'explosion ou de décharge électrique, veillez à éteindre l'appareil et débranchez-le avant de changer le filtre ou de le nettoyer.
- Contactez le service technique autorisé pour la réparation ou l'entretien de cet appareil.
- Afin de réduire tout risque de choc électrique, combustion spontanée, incendie et autres dommages corporels ou matériels, suivez les instructions suivantes :
 - ✓ Après avoir fini d'utiliser le climatiseur, l'utilisateur doit éteindre l'appareil et le débrancher.
 - ✓ Si l'appareil pénètre dans l'eau, débranchez-le immédiatement. Ne pas utiliser les mains pour le sortir de l'eau.



Pour réduire le risque de choc électrique, ne pas enlever les coques avant et arrière.



Toujours garder l'appareil droit, en position verticale, pour éviter les fuites d'eau.

Informations importantes à propos de l'installation

- Placez et utilisez toujours l'appareil sur une surface sèche, stable, plane et horizontale.
- Ne pas installer l'appareil dans une laverie, une buanderie ou tout autre lieu similaire très humide.
- Ne pas utiliser l'appareil à proximité des appareils à gaz, dispositif de chauffage, foyer ou tout autre combustible ou source de chaleur.
- Ne pas utiliser cet appareil dans une pièce avec de grandes variations de température, car cela pourrait provoquer de la condensation dans l'appareil.
- Ne pas utiliser l'appareil dans un environnement humide ou dans un environnement avec des températures ambiantes élevées, comme la salle de bains, les toilettes ou la cuisine.
- Pour un fonctionnement optimal, il est recommandé de placer l'appareil dans une pièce où la température ambiante varie entre 17 et 35°C et où le taux d'humidité se situe entre 20 et 85%.
- Ne jamais obstruer les entrées / sorties d'air, ni poser l'appareil sur une surface molle comme un lit ou un canapé, car cela

pourrait provoquer le renversement de l'appareil, bloquant l'admission d'air.

- Laissez au moins 50 cm d'espace libre derrière et sur les deux côtés de l'appareil et laissez au moins 50 cm d'espace libre au-dessus de l'appareil.
- Ne rien placer sur le dessus de l'appareil et ne pas s'asseoir sur l'appareil.
- Ne placez pas l'appareil directement en-dessous d'un climatiseur pour éviter à la condensation de couler sur l'appareil.
- Pour éviter les interférences, placez l'appareil au moins 2 m éloigné des appareils électriques qui utilisent des ondes radio dans l'air tels que les téléviseurs, les radios et horloges radiocommandés.

Instructions d'utilisation

- Cet appareil doit être utilisé en conformité avec les réglementations nationales concernant le gaz.
- L'appareil est destiné uniquement à un usage domestique dans des conditions normales de fonctionnement.
- Assurez-vous que tous les filtres soient correctement installés avant d'allumer l'appareil.
- Éviter de cogner contre l'appareil (l'entrée et sortie d'air en

particulier) avec des objets durs.

- Ne mettez pas vos doigts ou des objets dans la sortie d'air.
- Ne pas utiliser cet appareil lorsque vous avez utilisé des insectifuges de type fumigène, brûlé de l'encens ou des vapeurs chimiques, ou dans des endroits avec des résidus huileux.
- L'appareil ne supprime pas le monoxyde de carbone (CO) ou le radon (Rn). Il ne peut pas être utilisé comme un dispositif de sécurité en cas d'accident avec les processus de combustion et les produits chimiques dangereux.
- Toujours soulever ou déplacer l'appareil par la poignée à l'arrière de l'appareil.
- Toujours débrancher l'appareil après utilisation et avant de le nettoyer.

Attention : nettoyage et entretien

- Toujours débrancher l'appareil avant de le déplacer ou de le nettoyer, de changer le filtre et chaque fois que l'appareil n'est pas en cours d'utilisation. Pour débrancher l'appareil, assurez-vous de débrancher la prise et non seulement le cordon.
- Les filtres doivent être nettoyés régulièrement. En général, si le climatiseur est utilisé pendant un long moment, nettoyez les

filtres 1 fois toutes les 2 semaines. Vous pouvez les dépoussiérer avec un aspirateur ou les nettoyer à l'eau claire.

- Ne pas nettoyer l'appareil avec de l'eau, mais seulement avec un chiffon doux et très peu humide.

Dépannage

- Toute opération électrique doit être effectuée par un technicien qualifié et compétent.
- Cet appareil doit être dépanné par un Centre de Réparation Agréé, et seules des pièces d'origine doivent être utilisées.

Cet appareil est réservé à un usage exclusivement domestique. Le fabricant ne saurait être tenu responsable d'une autre utilisation.

Pour éviter tout dommage, placez l'appareil en position verticale pendant au moins 24 heures avant de le démarrer. Assurez-vous que la sortie d'air et l'entrée d'air ne sont jamais obstruées. Utilisez l'appareil uniquement sur une surface horizontale pour éviter toute fuite d'eau.



R290

Instructions de sécurité



Attention : N'obstruer aucune grille de ventilation de l'appareil.



Attention : Ne pas stocker de substances explosives comme les bombes d'aérosol avec un propulseur inflammables dans cet appareil.



Attention : Ne pas endommager le circuit frigorifique de l'appareil.



Attention : Les unités de réfrigération utilisent du propane (R290), elles ne doivent pas être placées à proximité de sources inflammables. Le type de fluide frigorigène est indiqué sur la plaque signalétique d'appareil.



Attention: Seules les personnes autorisées par un organisme accrédité certifiant leur compétence à manipuler des frigorigènes en conformité avec la législation du secteur doivent travailler sur le circuit frigorifique.



Attention: Les travaux de maintenance et de réparation nécessitant l'assistance d'un autre personnel qualifié doivent être effectués sous

le contrôle de spécialistes de l'utilisation de réfrigérants inflammables.



Attention: Assurez-vous que la zone est à l'air libre ou qu'elle est correctement ventilée avant de pénétrer dans le système ou d'effectuer des travaux à chaud. Une certaine ventilation doit être maintenue pendant la durée des travaux. La ventilation doit disperser en toute sécurité tout fluide réfrigérant libéré et de préférence l'expulser de l'extérieur vers l'extérieur dans l'atmosphère.



Attention: Ne perforez aucun des composants du circuit de réfrigérant. Le gaz réfrigérant peut être inodore.



Attention : Ne pas exposer au flux d'air direct de l'appareil, des personnes, des animaux ou des plantes pendant une période prolongée. Une exposition prolongée au flux d'air direct du climatiseur pourrait être dangereuse pour votre santé.

Cet appareil est conforme à toutes les directives européennes en vigueur et à leurs modifications éventuelles.

CLIMA5K1 contient environ 90 g de gaz réfrigérant R290

L'appareil doit être installé, utilisé et rangé dans une pièce dont la surface de plancher est supérieure à 5 m².

CLIMA7K1 contient environ 130 g de gaz réfrigérant R290

L'appareil doit être installé, utilisé et rangé dans une pièce dont la surface de plancher est supérieure à 7 m².

CLIMA9K1 contient environ 170 g de gaz réfrigérant R290

L'appareil doit être installé, utilisé et rangé dans une pièce dont la surface de plancher est supérieure à 9 m².



2. DESCRIPTION DE L'APPAREIL

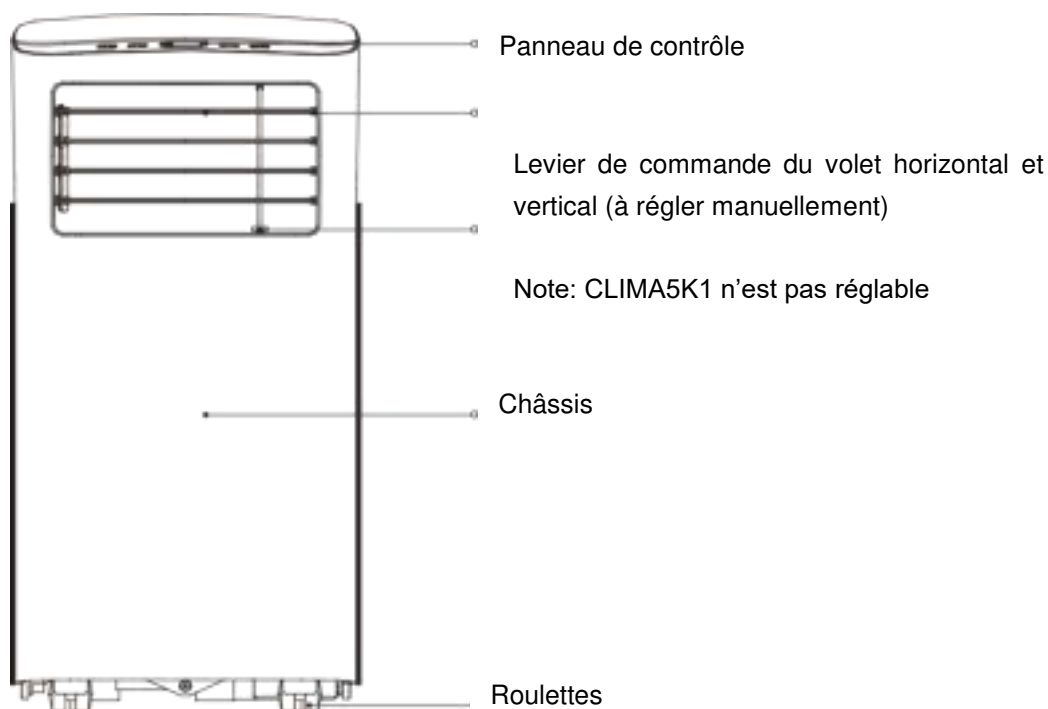

Avant

Poignée (des deux cotés)

Filtre à air (derrière la grille)

Prise d'air supérieur

Sortie de drain

Sortie d'air

Entrée d'air inférieur

Sortie de vidange du réservoir des eaux de condensat

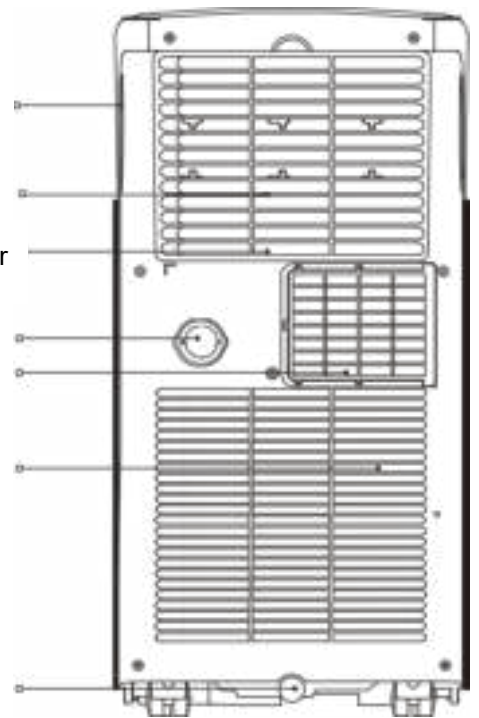

Arrière

3. CARACTÉRISTIQUES TECHNIQUES

Ci-dessous l'exemple d'une plaque signalétique :

Climatiseur mobile		
Modèle	C106301	
Modèle série	MPPHA-D02RST-038	
Capacité de refroidissement	3000Btu/h	
PRESSION MAXIMALE AUTORISÉE	230Psi	
Pression de fonctionnement	Chargée 2,30Psi	
Excessive	Suction 1,10Psi	
Voltage / Tension	220-240V-50Hz, 5A	
Poids	20 kg	
Sanctiferaat	42000 Btu/h	
Conditions Standard	Froid	Courant 230V
		Passance 300W
Chaud	Courant	-----
	Passance	-----
INTENSITÉ ACROUSSE	1,5A	
POUVOIR NOMINALE RECHAUFFER	300W	
Plussance électrique de chauffage	-----	
Classe de protection	IP20	
ATTENTION		
Cet appareil doit être installé, utilisé et stocké dans un local dont la surface au plancher est supérieure à 5m²		
N° de série : YYW60001		
Made in P.R.C.		
PRC-Entreprise Climadiff 143 Boulevard Paris LaFayette - 72200 ARMAÇ - France		
		
Climadiff		

La plaque signalétique collée à l'arrière de l'appareil comporte toutes les informations spécifiques à votre climatiseur.

Nous vous conseillons de noter son numéro de série sur ce livret avant son installation, pour vous y référer si nécessaire ultérieurement (intervention technique, demande d'assistance...).

ATTENTION : aucune assistance ne pourra vous être donnée sans ces informations.

4. INSTRUCTIONS D'INSTALLATION

Sélectionnez un lieu approprié

Placez et utilisez toujours l'appareil sur une surface sèche, stable, plane et horizontale. Laissez au moins 50 cm d'espace libre derrière et sur les deux côtés de l'appareil et laissez au moins 50 cm d'espace libre au-dessus de l'appareil avant de raccorder le tuyau d'évacuation d'air.

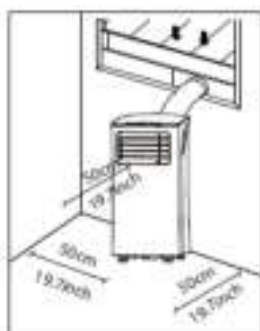

Montage de la gaine d'évacuation

Le tuyau et l'adaptateur d'échappement doivent être installés ou retirés conformément au mode d'utilisation.

Pour le mode CLIMATISEUR, le tuyau d'échappement doit être installé.

Pour le mode VENTILATEUR ou DESHUMIDIFICATEUR, le tuyau d'échappement doit être enlevé.

- ✓ Première étape: Préparer le tuyau d'évacuation de l'air en assemblant le tuyau avec l'adaptateur d'appareil et l'adaptateur de curseur de fenêtre.

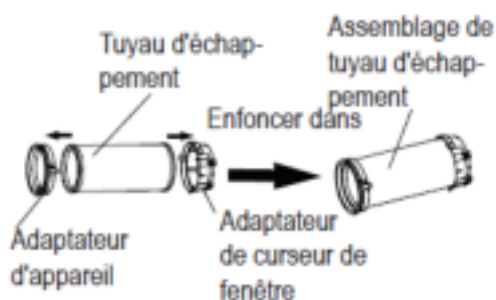

✓ Deuxième étape: Installer le tuyau d'évacuation à sur la sortie d'air du climatiseur selon schéma.

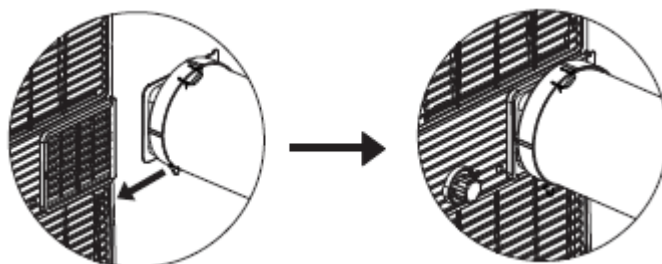

1. La gaine d'évacuation mesure entre 28 et 150 cm (adaptateur inclus). Pour des économies d'énergie, il est recommandé d'utiliser le tuyau à sa plus petite taille.
2. La longueur de la gaine a été pensée et conçue pour respecter les caractéristiques et spécificités du climatiseur. Pour éviter tout dysfonctionnement, merci de ne pas utiliser d'autres tuyaux ou d'autres accessoires que ceux fournis directement avec votre appareil.

Installation du kit fenêtre

Avec ce produit, un kit fenêtre vous est fourni.

Ce kit a été pensé et conçu pour être compatible avec la plupart des fenêtres standards horizontales ou verticales. Nous vous invitons à suivre les schémas ci-dessous pour une bonne installation.

Première étape : Préparation du curseur de fenêtre ajustable

1. Selon la taille de votre fenêtre, ajustez la taille du curseur de la fenêtre.
2. Si la longueur de la fenêtre nécessite deux curseurs de fenêtre, utilisez le boulon pour fixer les curseurs de fenêtre à la bonne longueur.

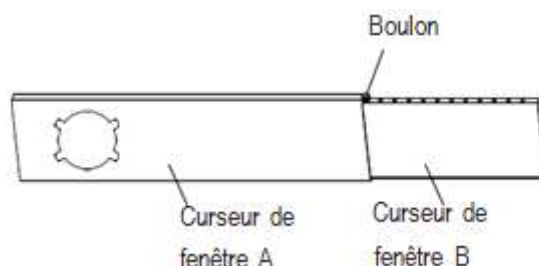

Deuxième étape : Installation sur une fenêtre suspendue ou fenêtre coulissante

1. Coupez les bandes de joint de mousse adhésives A et B à la bonne longueur, puis les fixer au battant et au cadre de la fenêtre, comme indiqué sur le schéma ci-dessous :

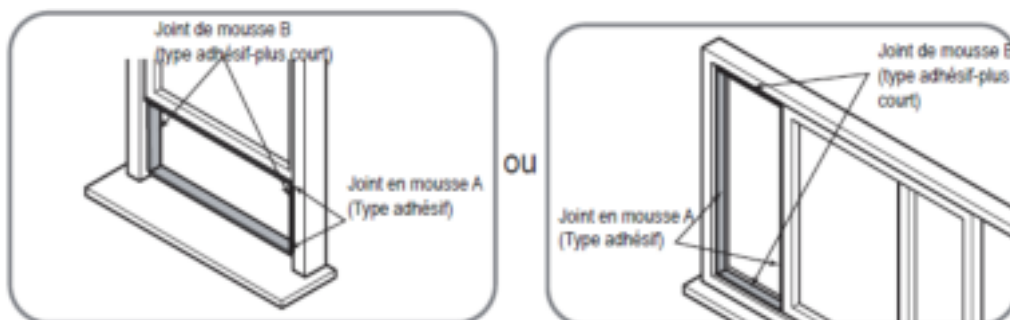

2. Insérez le curseur de la fenêtre dans l'ouverture de la fenêtre.

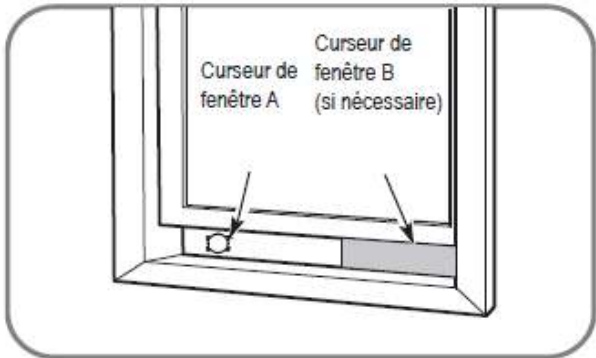

ou

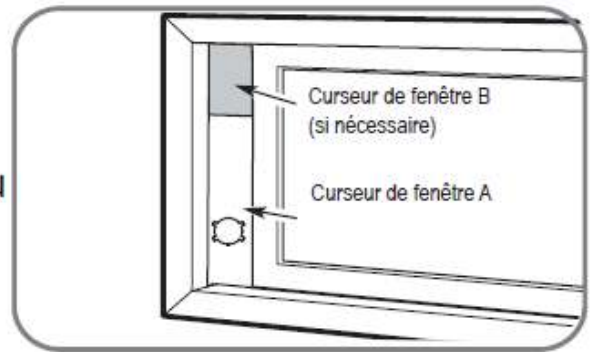

3. Coupez la bande de joint en mousse non adhésive C en fonction de la largeur de la fenêtre. Insérez le joint entre le verre et le cadre de la fenêtre pour empêcher l'air et les insectes de pénétrer dans la pièce.

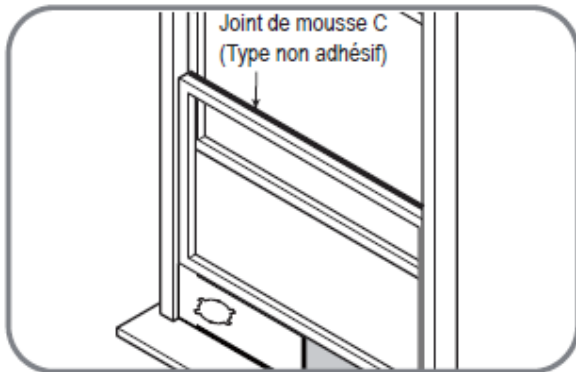

ou

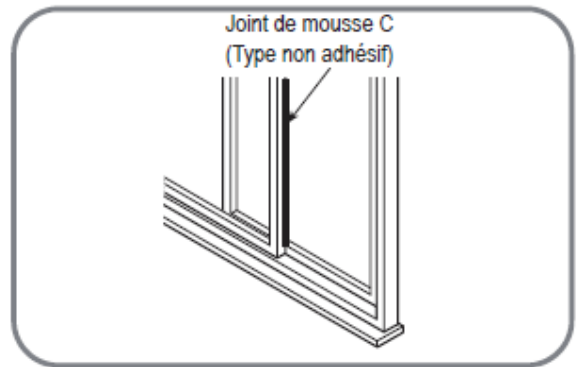

4. Si vous le souhaitez, installez le support de sécurité avec 2 vis comme indiqué.

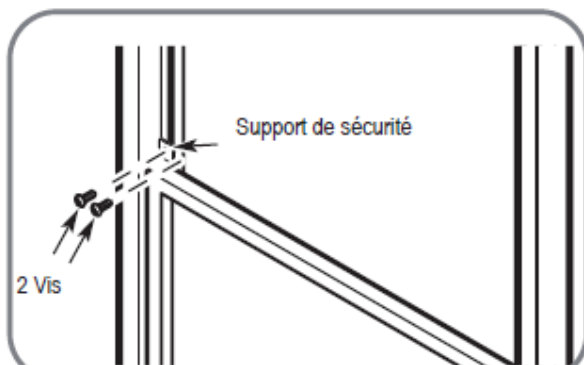

ou

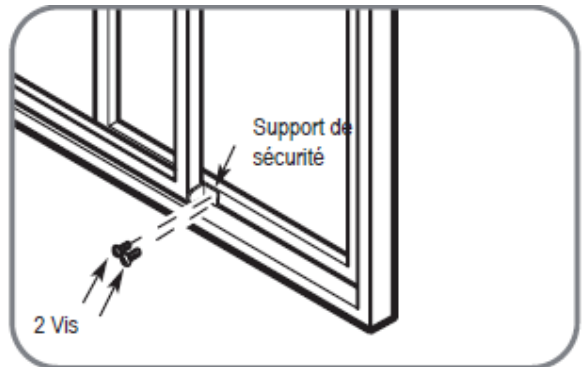

5. Insérez l'adaptateur de curseur de fenêtre dans le trou du curseur de fenêtre.

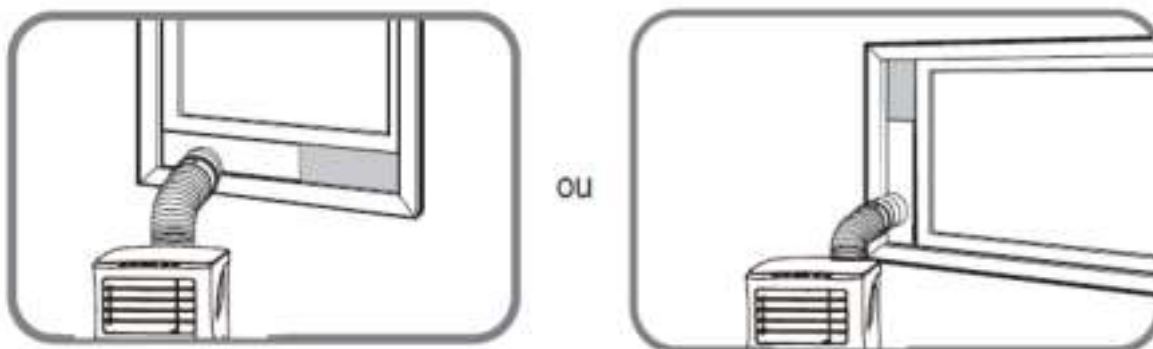

Courbe incorrecte

Il est important de garder le tuyau d'évacuation flexible. Une installation incorrecte affectera le bon fonctionnement de votre appareil.

Eviter de plier le tuyau d'évacuation.

Assurer que l'air circule librement dans le tuyau d'évacuation.

Attention : N'utilisez pas d'autre tuyau d'évacuation que celui fourni avec l'appareil.



5. INSTRUCTIONS D'UTILISATION

Panneau de contrôle

Attention : si le climatiseur est immédiatement redémarré en mode froid après une coupure, 3 minutes de sécurité seront nécessaires avant le redémarrage automatique.

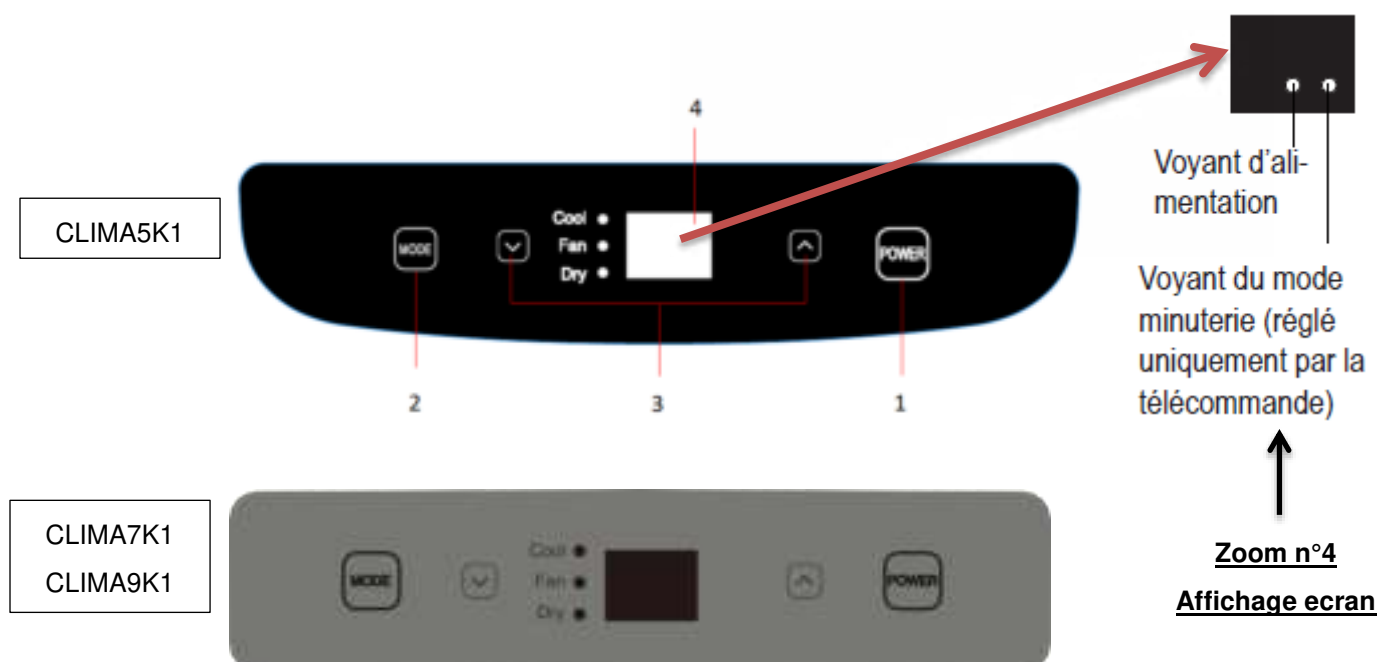

1. Touche Power

Bouton ON/OFF ; pour allumer et éteindre l'appareil.

2. Touche Mode

Sélectionne le mode d'opération approprié. Chaque fois que vous appuyez sur le bouton, un mode est sélectionné dans une séquence allant de COOL, FAN et DRY. Le voyant de mode s'allume dans les différents réglages de mode.

NOTE: Dans les modes ci-dessus, l'unité utilise automatiquement la vitesse du ventilateur.

Vous pouvez régler la vitesse du ventilateur uniquement à l'aide de la télécommande en modes COOL et FAN.

3. Touches d'ajustement de la Température

Utilisé pour ajuster (augmenter/diminuer) la température par incréments de 1°C/2°F(ou 1°F) dans une plage de 17°C/62°F à 30°C/88°F (ou 86°F).

NOTE: Le contrôle peut afficher la température en degrés Fahrenheit ou en degrés Celsius.

Pour convertir l'un de l'autre, maintenez enfoncés les touches Haut et Bas simultanément pendant 3 secondes.

4. Affichage Ecran

Affiche la température réglée en mode froid. En mode DRY et FAN, il indique la température de la pièce.

Affiche les codes d'erreur:

E1-Erreur du capteur de température ambiante.

E2-Erreur du capteur de température d'évaporateur.

E4-Erreur de communication du panneau d'affichage. Dysfonctionnement de la détection de fuite EC-Réfrigérant (sur certains modèles).

Affiche le code de protection:

P1-Le bac inférieur est plein – Branchez le tuyau de vidange et vidangez l'eau collectée. Si la protection se répète, contactez le service d'assistance.

Note : Lorsque l'un des dysfonctionnements ci-dessus se produit, éteignez l'appareil et vérifiez s'il est obstrué. Redémarrez l'appareil, si le dysfonctionnement persiste, mettez-le hors tension et débranchez le cordon d'alimentation. Contactez le fabricant ou ses agents de service ou une personne qualifiée similaire pour le service.

Utilisation

Mode CLIMATISEUR :

- ✓ Appuyez sur le bouton « MODE » jusqu'à ce que le voyant « COOL » s'allume.
- ✓ Appuyez sur les touches d'ADJUST « + » ou « - » pour sélectionner la température ambiante souhaitée. La température peut être réglée dans une plage allant de 17°C~30°C/62°F~88°F(ou 86°F).
- ✓ Appuyez sur le bouton «FAN SPEED» sur la télécommande pour choisir la vitesse du ventilateur.

Mode DÉSHUMIDIFICATEUR :

- ✓ Appuyer sur le bouton MODE jusqu'à ce que le voyant DRY s'allume.
- ✓ Sous ce mode, vous ne pouvez pas sélectionner une vitesse de ventilation ou régler la température. Le moteur du ventilateur fonctionne à BASSE vitesse.
- ✓ Gardez les fenêtres et les portes fermées pour obtenir le meilleur effet déshumidifiant
- ✓ Ne mettez pas la gaine d'évacuation.

Mode VENTILATEUR :

- ✓ Appuyer sur le bouton « MODE » jusqu'à ce que le voyant « FAN » s'allume.
- ✓ Appuyez sur le bouton «FAN SPEED» de la télécommande pour choisir la vitesse du ventilateur. La température ne peut pas être ajustée.
- ✓ Ne mettez pas la gaine d'évacuation.

Mode SLEEP/ECO :

- ✓ Cette fonction peut être activée à partir de la télécommande UNIQUEMENT.
- ✓ Pour activer la fonction SLEEP, la température de consigne augmentera de 1°C/2°F(ou 1°F) en 30 minutes. La température de consigne augmentera ensuite de 1°C/2°F(ou 1°F) après 30 minute supplémentaire. Cette nouvelle température sera maintenue pendant 7 heures avant de revenir à la température initialement sélectionnée. Ceci met fin au mode Sleep et l'unité continuera à fonctionner comme initialement programmé.
- ✓ NOTE: Cette fonctionnalité n'est pas disponible en mode VENTILATEUR ou DÉSHUMIDIFICATEUR.

Mode FOLLOW ME / TEMP SENSING (optionnel) :

- ✓ NOTE: Cette fonction peut être activée à partir de la télécommande UNIQUEMENT.
- ✓ La télécommande sert de thermostat à distance permettant un contrôle précis de la température ou que vous soyez.
- ✓ Pour activer la fonction Follow Me / Temp Sensing, pointez la télécommande vers l'appareil et appuyez sur le bouton Follow Me / Temp Sensing. La télécommande enverra ce signal au climatiseur jusqu'à ce que vous appuyiez à nouveau sur le bouton Follow Me / Temp Sensing.
- ✓ Si l'appareil ne reçoit pas le signal de détection Follow Me / Temp au cours d'un intervalle de 7 minutes, il quitte le mode de détection Follow Me / Temp.
- ✓ NOTE: Cette fonctionnalité n'est pas disponible en mode VENTILATEUR ou DÉSHUMIDIFICATEUR.

REDÉMARRAGE AUTOMATIQUE (optionnel) :

- ✓ Si l'appareil s'arrête de manière inattendue en raison d'une coupure de courant, il redémarre automatiquement avec le réglage de la fonction précédente lorsque le courant reprend.

RÉGLAGE DE LA DIRECTION DU FLUX D'AIR:

Ajustez la direction du flux d'air manuellement:

- ✓ Le volet peut être réglé manuellement à la position désirée.
- ✓ Ne placez pas d'objets lourds ou d'autres charges sur le volet, vous risqueriez d'endommager l'unité.
- ✓ Assurez-vous que le volet est complètement ouvert en mode chauffage.
- ✓ Laissez le volet complètement ouvert pendant le fonctionnement.

Télécommande

Prise en main de la télécommande :

Emplacement de la télécommande



Utiliser la télécommande jusqu'à une distance de 8 mètres de l'appareil, en pointant celle-ci vers le récepteur. La réception est confirmée par un bip.



AVERTISSEMENTS

Le climatiseur ne fonctionnera pas si des rideaux, des portes ou d'autres éléments bloquent les signaux que la télécommande envoie à l'unité intérieure.

Empêcher tout liquide de tomber sur la télécommande. Ne pas exposer la télécommande directement aux rayons du soleil ou au chauffage.

Si le récepteur de signal infrarouge sur l'unité intérieure est exposé directement aux rayons du soleil, il se peut que le climatiseur ne fonctionne pas correctement. Utiliser des rideaux pour empêcher les rayons du soleil de tomber sur le récepteur. Si d'autres appareils électriques réagissent à la télécommande, déplacer ces appareils ou consulter le revendeur.

Piles de remplacement :

La télécommande est alimentée par deux piles sèches AAA (R03/LR03X2) logées dans la partie arrière et protégées par un couvercle.

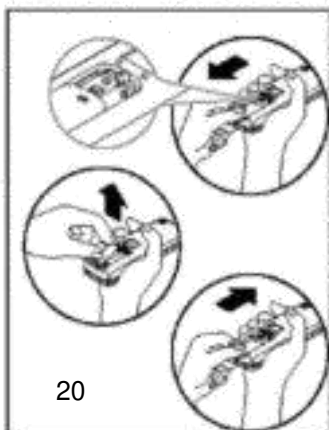

1. Ôter le couvercle en appuyant dessus et en le faisant coulisser.
2. Ôter les vieilles piles et insérer les nouvelles piles, en plaçant correctement les extrémités (+) et (-).
3. Remettre le couvercle en le refaisant coulisser dans sa position initiale.

NOTE : Une fois les piles retirées, la télécommande efface toute la programmation. Après l'insertion de nouvelles piles, la télécommande doit être reprogrammée.

AVERTISSEMENTS

- Ne pas mélanger les vieilles piles avec les neuves ou des piles de différents types.
- Ne pas laisser les piles dans la télécommande si cette dernière n'est pas utilisée pendant 2 ou 3 mois.
- Mettez au rebut les batteries usées dans les conteneurs spéciaux des points de vente.

Spécifications de la télécommande

Tension assignée	3.0V (piles sèches R03/LR03 2)
Plus basse tension du signal émis par l'Unité Centrale (CPU)	2,0V
Récepteur de signal Plage	8 m
Environnement	-5°C ~ 60°C (-41°F~140°F)

Toutes les illustrations de ce manuel ont uniquement une visée explicative. Votre climatiseur peut être légèrement différent. La forme actuelle est celle qui prévaut.

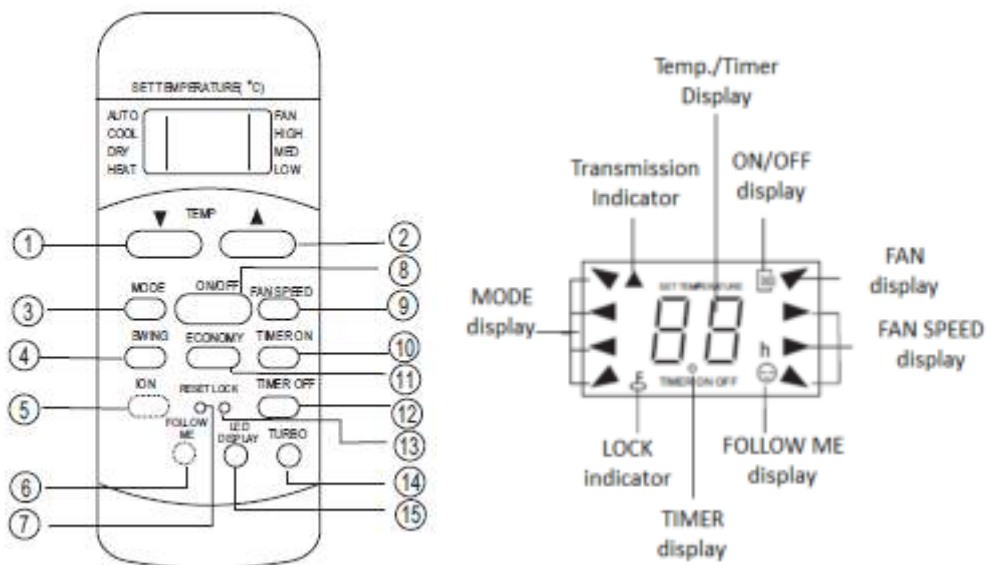

1. Touche Diminution de la température

Appuyer sur ce bouton diminue le réglage de la température intérieure de 1°C (2°F) jusqu'à atteindre 30°C (88°F).

2. Touche Augmentation de la température

Appuyer sur ce bouton augmentera le réglage de la température intérieure de 1°C (2°F) jusqu'à atteindre 30°C (88°F).

3. Bouton MODE

Chaque pression sur le bouton permet de sélectionner le mode de fonctionnement, dans une séquence comme celle-ci (Auto/Climatiseur/Déshumidificateur/Chauffage/Ventilateur) :



Note : le mode « HEAT » chauffage n'est disponible que pour certains appareils.

4. Bouton SWING (sur certains modèles)

Utilisé pour arrêter ou lancer le mouvement de la persienne ou régler la direction du flux d'air vers le haut ou le bas.

5. Bouton ION (Optionnel)

En activant ce bouton, le générateur d'ions et sous tension et aidera à éliminer le pollen et les impuretés de l'air.

6. Bouton FOLLOW ME (Optionnel)

Voir dans Utilisation mode FOLLOW ME

7. Bouton RESET

Une fois que vous avez appuyé sur le bouton RESET, tous les paramètres actifs seront annulés et la télécommande récupérera les réglages initiaux.

8. Bouton ON/OFF

La télécommande fonctionne quand on appuie sur ce bouton, et s'arrête quand on appuie à nouveau sur ce bouton.

9. Bouton FAN SPEED (sur certains modèles)

Il est utilisé pour sélectionner la vitesse du ventilateur en quatre étapes (Auto/Lent/Moyen/Rapide) :

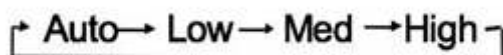

10. Bouton TIMER ON

Appuyez sur ce bouton pour lancer le réglage automatique de l'heure d'allumage. Chaque pression fera augmenter le réglage de l'heure de 30 min jusqu'à 10 heures, puis augmentera d'1 heure jusqu'à 24 heures.

Pour annuler, appuyer sur le bouton jusqu'à l'affichage de 0.0.

Vous pouvez combiner le bouton TIMER ON avec le bouton TIMER OFF, par exemple vous pouvez programmer l'arrêt de l'appareil dans 2 heures et programmer le démarrage de celui-ci dans 10 heures. Entre la période de 2h à 10h, l'appareil sera éteint.

11. Bouton ECONOMY/SLEEP

Voir dans Utilisation mode SLEEP/ECO.

Pour désactiver cette fonction, appuyer sur le bouton MODE, FAN SPEED ou ON/OFF.

12. Bouton TIMER OFF

Appuyez sur ce bouton pour lancer le réglage automatique de l'heure d'arrêt. Chaque pression fera augmenter le réglage de l'heure de 30 min jusqu'à 10 heures, puis augmentera d'1 heure jusqu'à 24 heures.

Pour annuler, appuyer sur le bouton jusqu'à l'affichage de 0.0.

Vous pouvez combiner le bouton TIMER ON avec le bouton TIMER OFF, par exemple vous pouvez programmer l'arrêt de l'appareil dans 2 heures et programmer le démarrage de celui-ci dans 10 heures. Entre la période de 2h à 10h, l'appareil sera éteint.

13. Bouton LOCK

Appuyez sur ce bouton pour verrouiller tous les paramètres actifs après quoi la télécommande n'acceptera plus que l'opération LOCK. Utilisez le mode LOCK (verrouillage) quand vous voulez empêcher la configuration d'être changée accidentellement. Appuyez sur le bouton LOCK encore une fois quand vous souhaitez annuler le mode de verrouillage. Un symbole de verrouillage apparaîtra sur l'écran de la télécommande dès que la fonction verrouillage sera activée.

14. Bouton Turbo (Optionnel)

Appuyez sur ce bouton pour activer le mode turbo, en mode climatiseur ou chauffage, la vitesse sera au maximum et les paramètres seront rétablis après 20 min de mode turbo.

15. Bouton LED DISPLAY

Appuyez sur ce bouton pour éteindre l'affichage sur le climatiseur. Appuyez une nouvelle fois pour allumer l'affichage sur le climatiseur.

Drainage de l'eau

- ✓ Lorsque le climatiseur fonctionne en mode déshumidificateur (*dry*) retirez le bouchon de vidange à l'arrière de l'unité, installez le connecteur de vidange (raccord femelle universel 5/8") avec un tuyau 3/4 " (acheté localement).

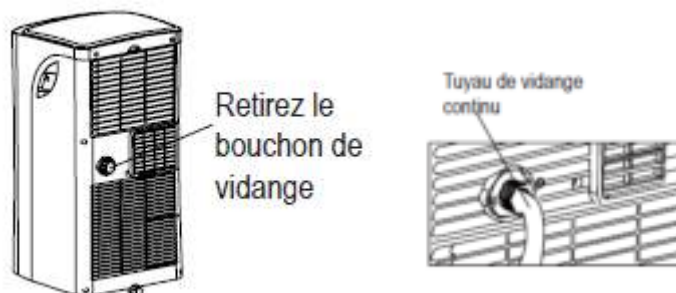

NOTE: Assurez-vous que le tuyau est sécurisé afin qu'il n'y ait pas de fuite. Dirigez le tuyau vers le drain, en vous assurant qu'il n'y a pas de replis pouvant empêcher le flux d'eau. Placez l'extrémité du tuyau dans le tuyau de décharge et assurez-vous que l'extrémité du tuyau est vers le bas pour permettre la fluidité de l'écoulement de l'eau. Lorsque le tuyau de vidange en continu n'est pas utilisé, assurez-vous que le bouchon de vidange et le bouton sont correctement installés pour éviter les fuites.

- ✓ Lorsque « P1 » s'affiche sur l'écran cela signifie que le réservoir d'eau inférieur est plein, le climatiseur s'arrête alors de fonctionner. Cependant, le moteur du ventilateur continuera à fonctionner (ceci est normal).
- ✓ Lorsque « P1 » s'affiche, veuillez à vider le réservoir d'eau aussi tôt que possible. Grâce aux roulettes, vous pouvez déplacer le climatiseur là où l'eau pourra être directement et facilement drainée (exemple : toilettes, égouts, etc.). Sinon, placez un bac récupérateur sous la sortie d'eau.
- ✓ Pour ce faire, vous devez dévisser l'écrou à l'arrière de l'appareil puis retirer le bouchon, l'eau s'évacuera naturellement. Pour faciliter le drainage, vous pouvez pencher très légèrement votre climatiseur vers l'arrière.
- ✓ Une fois le flux d'eau estompé, vous pouvez à nouveau fixer le bouchon puis l'écrou.
- ✓ Le symbole « P1 » doit disparaître, si le symbole est encore présent, contactez le service d'assistance.

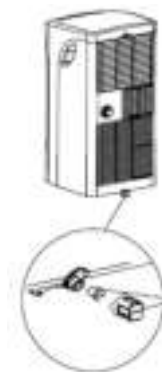

Attention :

Lorsque vous souhaitez déplacer votre climatiseur et que le réservoir d'eau est plein, assurez-vous de le bouger de façon horizontale et parfaitement stable pour éviter tout risque de renversement ou de fuite d'eau (à l'intérieur de l'appareil mais également à l'extérieur).

6. NETTOYAGE ET ENTRETIEN

Attention :

Toujours éteindre et débrancher l'appareil avant de le nettoyer ou de changer le filtre. Pour débrancher l'appareil, assurez-vous de débrancher la prise et non le cordon.

N'utilisez aucuns autres outils que ceux conseillés pour le fabricant.

1. Nettoyage de la surface

Nettoyez régulièrement l'extérieur de votre climatiseur, pour empêcher la poussière de s'accumuler, grâce à un chiffon doux ou légèrement humide. N'utilisez jamais de réactifs chimiques ou inflammables, tels que le benzène, l'alcool et l'essence. Autrement, vous risquerez d'endommager la surface de votre appareil voire même tout le fonctionnement de l'appareil lui-même.

2. Nettoyage des filtres

- ✓ Si les filtres sont couverts de poussière, cela peut entraver la circulation de l'air et ainsi réduire l'efficacité du climatiseur.
- ✓ Si le climatiseur est utilisé pendant un long moment, nettoyez les filtres 1 fois toutes les 2 semaines.
 - 1) Retirez le filtre comme indiqué sur le schéma suivant
 - 2) Déposez le filtre dans de l'eau tiède (environ 40°C) avec un détergent neutre, nettoyez-le et séchez-le avec un chiffon sec puis laissez-le entièrement sécher à l'ombre.
 - 3) Installez le filtre dans son emplacement initial



Stockage arrière-saison :

Lorsque le climatiseur n'est pas utilisé pendant longtemps ou qu'il s'agit de l'arrière-saison, certaines mesures de maintenance doivent être prises.

- ✓ Vidangez la totalité de l'eau présente dans le réservoir (vous pouvez légèrement incliner l'appareil vers l'arrière pendant le drainage), allumez l'appareil et réglez le mode de fonctionnement sur « FAN » (ventilateur). Laissez le climatiseur fonctionner ainsi pendant 12h. Cette méthode permet de sécher l'intérieur de l'appareil et d'empêcher la formation de moisissure.
- ✓ Veuillez éteindre le climatiseur et débrancher la prise.
- ✓ Enroulez le cordon d'alimentation, attachez-le et rangez-le.
- ✓ Retirez la gaine d'évacuation et rangez-la précieusement.
- ✓ Placez le climatiseur dans un sac plastique et mettez-le dans une pièce sèche.
- Retirez les piles de la télécommande et rangez cette dernière avec votre appareil pour éviter de la perdre.

7. EN CAS DE PANNE

Malgré tout le soin que nous apportons à nos fabrications, une panne n'est jamais totalement exclue. Avant de contacter le service après-vente de votre revendeur, vérifiez néanmoins que :

- La prise de courant est toujours en place
- Il n'y a pas de coupure de courant
- Que la panne n'a pas pour origine l'une de celles décrites dans le tableau en fin de ce manuel

IMPORTANT : si le cordon d'alimentation fourni est endommagé, il doit être remplacé par le fabricant, un service agréé de la marque ou du revendeur. Dans tous les cas, il doit être remplacé par un personnel qualifié pour éviter tout risque de blessure.

SI CES CONTRÔLES NE DONNENT RIEN, CONTACTEZ ALORS LE SERVICE APRÈS-VENTE DE VOTRE REVENDEUR.

ATTENTION !

Débranchez la prise murale avant toute opération d'entretien ou réparation.

8. PROBLEMES ET SOLUTIONS

Vous pouvez résoudre de nombreux problèmes simples de votre climatiseur, en évitant de faire appel à votre service après-vente. Essayez avec les suggestions ci-dessous.

PROBLEME	CAUSE POSSIBLE
<i>L'appareil ne fonctionne pas</i>	<ul style="list-style-type: none">• <i>La prise n'est pas branchée</i>• <i>Le bouton marche/arrêt est sur la position arrêt</i>• <i>Le fusible a sauté au niveau de votre installation électrique</i>• <i>La température ambiante est trop faible ou trop élevée (recommandations : 5°-35°C/41°-95°F)</i>• <i>Le programmeur (fonction « TIMER ») n'a pas été correctement paramétré</i>• <i>L'alarme de réservoir d'eau plein est activée</i>
<i>Le mode froid (fonction « COOL ») de l'appareil n'est pas performant</i>	<ul style="list-style-type: none">• <i>Vérifiez que rien ne bloque les entrées et sorties d'air</i>• <i>Assurez-vous qu'aucune autre source de chaleur ou de fraîcheur n'existe dans la pièce (chauffage, soleil, fenêtre ouverte, etc.)</i>• <i>Les filtres sont sales et couverts de poussière</i>• <i>La température programmée n'est pas adéquate</i>• <i>La vitesse choisie n'est pas la bonne</i>
<i>L'appareil est très bruyant</i>	<ul style="list-style-type: none">• <i>Assurez-vous d'avoir bien retiré tous les matériaux d'emballage</i>• <i>Assurez-vous que le climatiseur est bien stable</i>• <i>Assurez-vous que la surface sur laquelle votre appareil se trouve est parfaitement plane</i>
<i>Code erreur « P1 »</i>	<ul style="list-style-type: none">• <i>Le réservoir d'eau est plein</i>
<i>Code erreur « E0 EEPROM » error</i>	<ul style="list-style-type: none">• <i>Contactez votre service après vente</i>

NOTE : toutes les photos dans ce manuel sont uniquement à des fins d'explication. La forme réelle de l'appareil que vous avez acheté peut être légèrement différente, mais les opérations et les fonctions sont les mêmes.

9. ENVIRONNEMENT

Lors de l'utilisation de ce produit dans un pays européen, les instructions suivantes doivent être respectées :

FIN DE VIE DU PRODUIT : ne jetez pas ce produit avec les déchets ménagers non triés. La collecte de ce produit en tant qu'ordure nécessite un traitement spécial. L'élimination sauvage de déchets dans les forêts et les paysages est dangereuse pour la santé, des substances dangereuses peuvent fuir dans le sol et l'eau et se retrouver dans la chaîne alimentaire.



Plusieurs possibilités :

- A) La municipalité a mis en place des systèmes de collecte, où les déchets électroniques peuvent être éliminés sans frais pour l'utilisateur.
- B) Lors de l'achat d'un nouveau produit, le détaillant reprendra l'ancien produit gratuitement.
- C) La fabricant reprend l'appareil pour l'élimination sans frais pour l'utilisateur.
- D) D'anciens produits contiennent de précieuses ressources, ils peuvent être vendus à des revendeurs de ferraille.



10. AVERTISSEMENT

Dans un souci d'amélioration constante de nos produits, nous nous réservons la possibilité de modifier les caractéristiques techniques sans préavis.

Les garanties des produits de la marque CLIMADIFF sont exclusivement énoncées par les distributeurs que nous avons choisis. Aucun élément des présentes ne peut être interprété comme une garantie supplémentaire.

La société FRIO ENTREPRISE ne peut être tenue responsable des erreurs ou des omissions techniques et de rédaction dans les présentes.

Document non contractuel.

Thank you for choosing this **CLIMADIFF** portable air conditioner! Read this manual carefully before using the appliance, and keep it for future reference.

1. GENERAL SAFETY INSTRUCTIONS

- Please read all instructions before using the appliance.
- This appliance is exclusively intended for domestic use.
- Do not use this appliance outside.
- Keep the unit away from heated surfaces and fire.
- Do not place anything on top of the unit.
- This appliance is not a substitute for good ventilation, a regular vacuum cleaner, cleaning or use of a cooker hood or fan during cooking.
- Do not use the appliance if the cord or plug is damaged.
- To protect against electrical hazards, do not immerse the device in water or other liquids. Do not use near water.
- Do not attempt to repair or adjust the electrical or mechanical functions of this appliance. This will void your warranty. There are no user serviceable parts inside the appliance. All maintenance should be carried out by qualified personnel.
- Always unplug the appliance after using it.
- Always keep regular and orderly placement of wires to avoid stumbling people or pulling out the plug.

Safety of children and other vulnerable persons

- This appliance can be used by children aged from 8 years and above, and by persons with reduced physical, sensory or mental capabilities or lack of experience and knowledge if they have been given supervision or instruction concerning use of the appliance in a safe way and understand the hazards involved.
- Cleaning and user maintenance shall not be made by children, unless they are more than 8 years and they are under supervision.
- Children should be supervised to ensure that they do not play with the appliance.
- Keep the appliance and cord out of reach of children under 8 years old.

Electrical safety

- In order to protect against electric shock, provide an anti-explosive residual current device (RCD).
- The appliance must be installed in accordance with the regulations for electrical installations.
- If the wall outlet used to power the unit is in poor condition, the outlet on the unit becomes hot. Make sure that you connect the device to a properly connected wall outlet.

- If the power cord is damaged, it must be replaced by the distributor, after sales service or a person of similar qualification in order to avoid any danger.
- To avoid risk of explosion or electric shock, be sure to turn off the power and unplug before cleaning the filter.
- Contact the authorized service center for repair or servicing of this appliance.
- To reduce the risk of electric shock, spontaneous combustion, fire and other personal injury or property damage, follow these instructions:
 - ✓ After you have finished using the dehumidifier, the user must turn off the device.
 - ✓ If the unit enters the water, disconnect immediately, do not use the hands to remove it from the water.



To reduce the risk of electric shock, do not remove front or back covers.



Always keep the appliance straight, in a vertical position, to avoid any water leakage.

Important information concerning installation

- Always place and use the appliance on a dry, level, flat and level surface.
- Please do not install the air conditioner in washhouses or other places with water and moist.
- Do not use the appliance near gas appliances, heaters or fireplaces.
- Do not use this unit in a room with large temperature variations as this may cause condensation in the unit.
- Do not use the device in a humid environment or in an environment with high ambient temperatures, such as the bathroom, toilet or kitchen.
- For an optimal functioning, it's recommended to place the appliance in a room where temperature is between 17 and 35°C and where relative humidity is between 20 and 85%.
- Never obstruct air inlets / outlets, or place the appliance on a soft surface such as a bed or sofa, as this may cause the appliance to tip over, blocking the air intake.
- Leave at least 50 cm of clearance behind and on both sides of the appliance and leave at least 50 cm of free space above the appliance.
- Do not place anything on top of the appliance and do not sit on the appliance.

- Do not place the appliance directly below an air conditioner to prevent condensation from flowing on the appliance.
- To prevent interference, place the unit at least 2m away from electrical appliances that use radio waves in the air, such as televisions, radios and radio-controlled clocks.

Operating instructions

- This appliance must be used in accordance with national gas regulations.
- The appliance is intended for domestic use only under normal operating conditions.
- Make sure all filters are properly installed before turning on the power.
- Avoid banging against the appliance (especially air intake and exhaust) with hard objects.
- Do not put your fingers or objects in the air outlet.
- Do not use this appliance when using smoke repellents, burning incense or chemical vapors, or in areas with oily residue.
- The device does not remove carbon monoxide (CO) or radon (Rn). It cannot be used as a safety device in case of accident with combustion processes and hazardous chemicals.

- Always lift or move the appliance by the handle on the back of the appliance.
- Always unplug the appliance after use and before cleaning it.

Caution: cleaning and servicing

- Always unplug the air cleaner before moving or cleaning, cleaning the filter and each time the unit is not in use. To disconnect the appliance, be sure to disconnect the plug and not the cord.
- Filters should be cleaning regularly. In general and on condition that the air conditioner is used for long time, cleaning strainers once per two weeks is recommended.
- Do not clean the air conditioner with water, but wipe with semi-wet soft cloth.

Trouble shooting

- Any electrical work should be carried out by a qualified and skilled technician.
- The appliance should be repaired by an accredited repair centre, using only manufacturer's original spare parts.

The appliance is designed for home use only. The manufacturer declines any liability whatsoever in the case of other use.

To avoid damage, place the unit in an upright position for at least 24 hours before initiation.
Make sure that the air outlet and air inlet are never blocked.
Only operate the unit on a horizontal surface to ensure no water leaks out.



R290

Safety instructions



Caution: Do not obstruct the ventilation grills on the appliance.



Caution: Do not store explosive substances, such as aerosol cans containing an inflammable propellant, in the appliance.



Caution: Do not damage the refrigerating circuit in the appliance.



Caution: The refrigerating units use propane (R290) and should not be placed close to ignition sources (for example, electrical contacts that are exposed or open contacts that could be closed by the refrigerating fluid in the event of a leak). The refrigerating fluid type is specified on the power cabinet identification plate.



Caution: Only persons authorized by an accredited agency certifying their competence to handle refrigerants in compliance with sector legislation should work on refrigerant circuit.



Caution: Maintenance and repairs requiring the assistance of other qualified personnel must be carried out under the supervision of specialists in the use of inflammable refrigerants.



Caution: Ensure that the area is in the open or that it is adequately ventilated before breaking into the system or conducting any hot work. A degree of ventilation shall continue during the period that the work is carried out. The ventilation should safely disperse any released refrigerant and preferably expel it externally into the atmosphere.



Caution: Do not perforate any of the components in the refrigerant circuit. Refrigerant gas may be odourless



Caution: Do not expose occupants, pets or plants to direct airflow for an extended period of time. This exposure to direct airflow for an extended period of time could be hazardous to your health.

This appliance meets the requirements of all applicable European directives and their amendments.

CLIMA5K1 contains approximately 90 g of R290 refrigerant gas

Appliance shall be installed, operated and stored in a room with a floor area larger than 5 m².

CLIMA7K1 contains approximately 130 g of R290 refrigerant gas

Appliance shall be installed, operated and stored in a room with a floor area larger than 7 m².

CLIMA9K1 contains approximately 170 g of R290 refrigerant gas

Appliance shall be installed, operated and stored in a room with a floor area larger than 9 m².



2. DESCRIPTION OF THE APPLIANCE

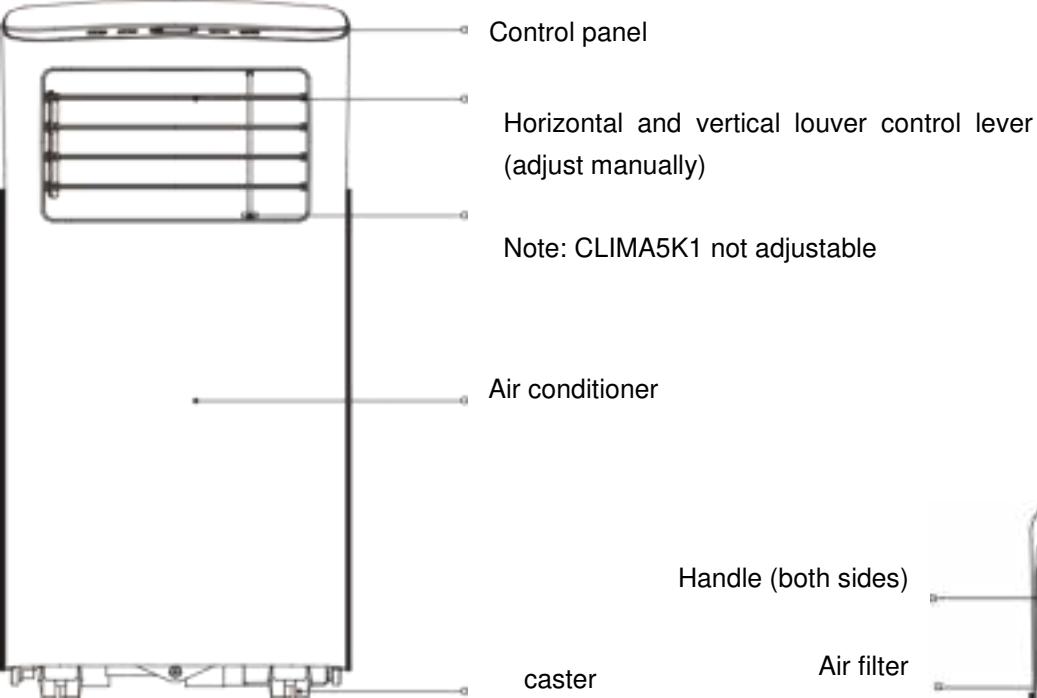

front

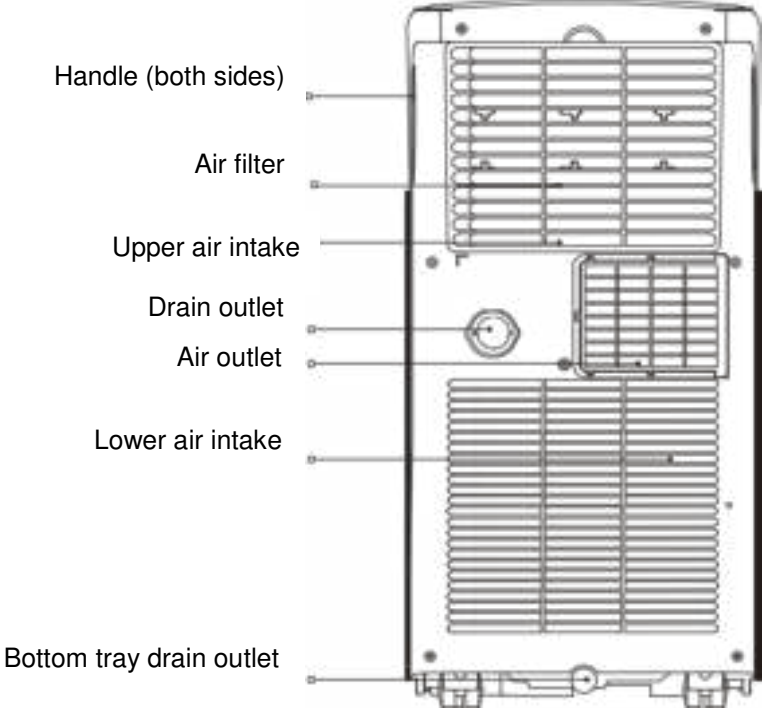

Arrière

3. TECHNICAL DATA

Below is an example of the nameplate:



The nameplate attached to the rear of the appliance includes the entire information specific to your appliance.

We recommend that you make a note of its serial number in this booklet prior to installation, so that you can refer to it later (technical work, request for assistance, etc.).

CAUTION: no assistance can be provided without this information.

4. INSTALLATION INSTRUCTIONS

Select mounted place

Always place and use the appliance on a dry, level, flat and level surface. Leave at least 50 cm of clearance behind and on both sides of the appliance and leave at least 50 cm of free space above the appliance before connection of exhaust pipe.

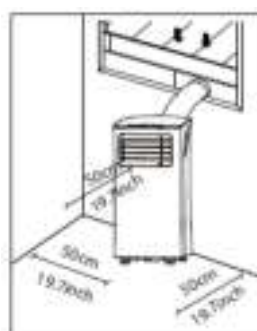

Assembly method of exhaust pipe

The pipe and the exhaust adapter must be installed or removed in accordance with the operating instructions.

For AIR CONDITIONER mode, the exhaust pipe must be installed.

For FAN or DEHUMIDIFIER mode, the exhaust pipe must be removed.

- ✓ Step one: Prepare the exhaust pipe by assembling the pipe with the appliance adapter and the window slider adapter

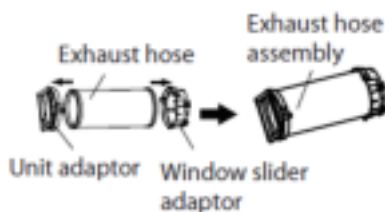

- ✓ Step two: Install the exhaust pipe to the air outlet of the air conditioner according to drawing.

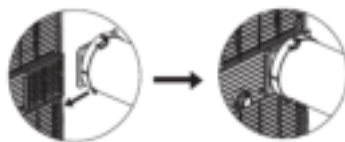

Caution:

- 1. Exhaust pipe is 28cm-150cm long (including adapter). We recommend using the minimum length so as to save energy for you.**
- 2. The length of exhaust pipe is especially designed in accordance with the specification of the air conditioner. Please do not use other exhaust pipes of different lengths or materials, in such way failure may be caused.**

Installation of window sealplate

With this product, a window kit is provided.

This kit has been designed to be compatible with most standard horizontal or vertical windows.

We invite you to follow the diagrams below for a good installation.

Step 1: Preparing the adjustable window slider

1. Depending on the size of your window, adjust the size of the window slider.
2. If the length of the window requires two or three window sliders, use the bolt(s) to fasten the window sliders once they are adjusted to the proper length.

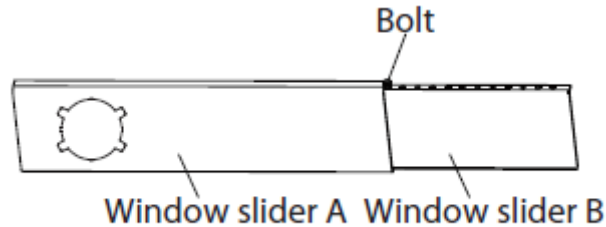

Step 2: Type 1: Hung Window or Sliding Window Installation

1. Cut the adhesive foam seal A and B strips to the proper lengths, and attach them to the window sash and frame as shown.

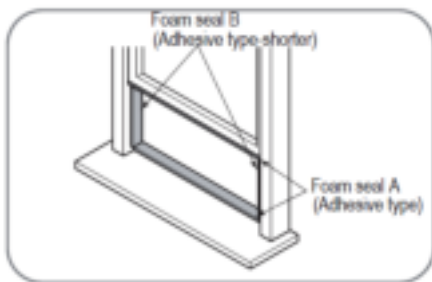

Or

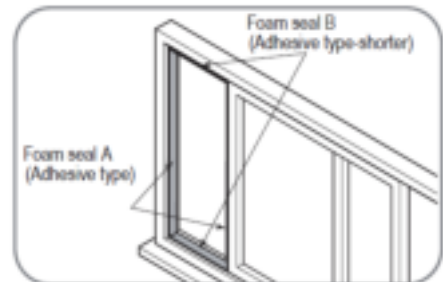

2. Insert the window slider assembly into the window opening.

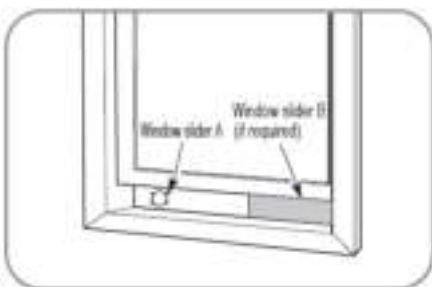

Or

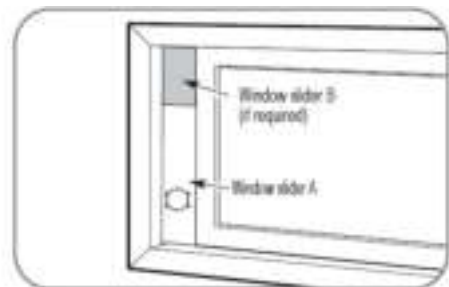

3. Cut the non-adhesive foam seal C strip to match the width (or height) of the window. Insert the seal between the glass and the window frame to prevent air and insects from getting into the room.

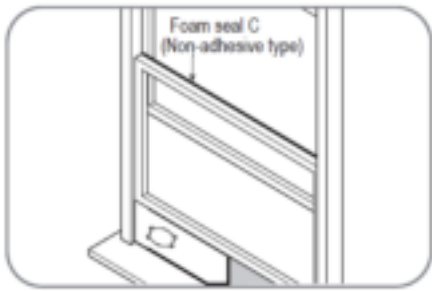

Or

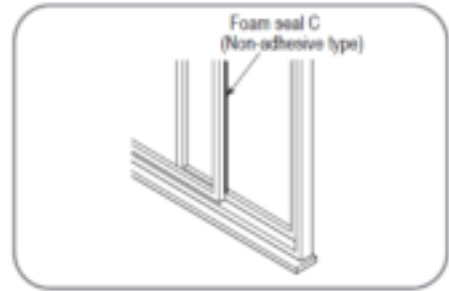

4. If desired, install the security bracket with 2 screws as shown.

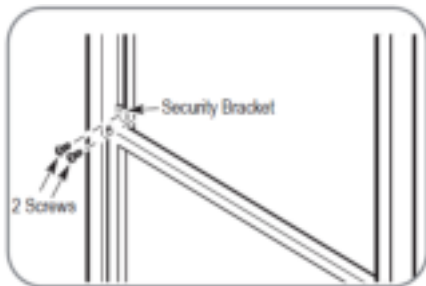

Or

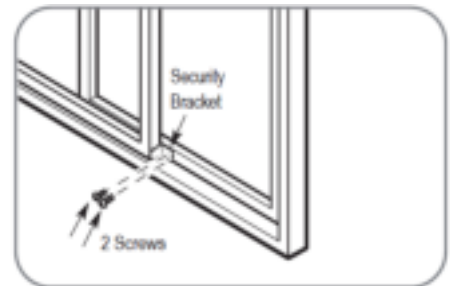

5. Insert the window slider adaptor into the hole of the window slider.



Or



Incorrect bending

It is important to keep the drain hose flexible. Incorrect installation will affect the proper functioning of your device.

Avoid bending the drain hose.

Ensure that the air circulates freely in the drain pipe.

Caution: Do not use any other vent pipe than the one supplied with the unit.



5. OPERATING INSTRUCTIONS

Control panel

Attention: if the air conditioner is restarted immediately after shutdown in cool mode, 3min protection time is necessary before automatic start.

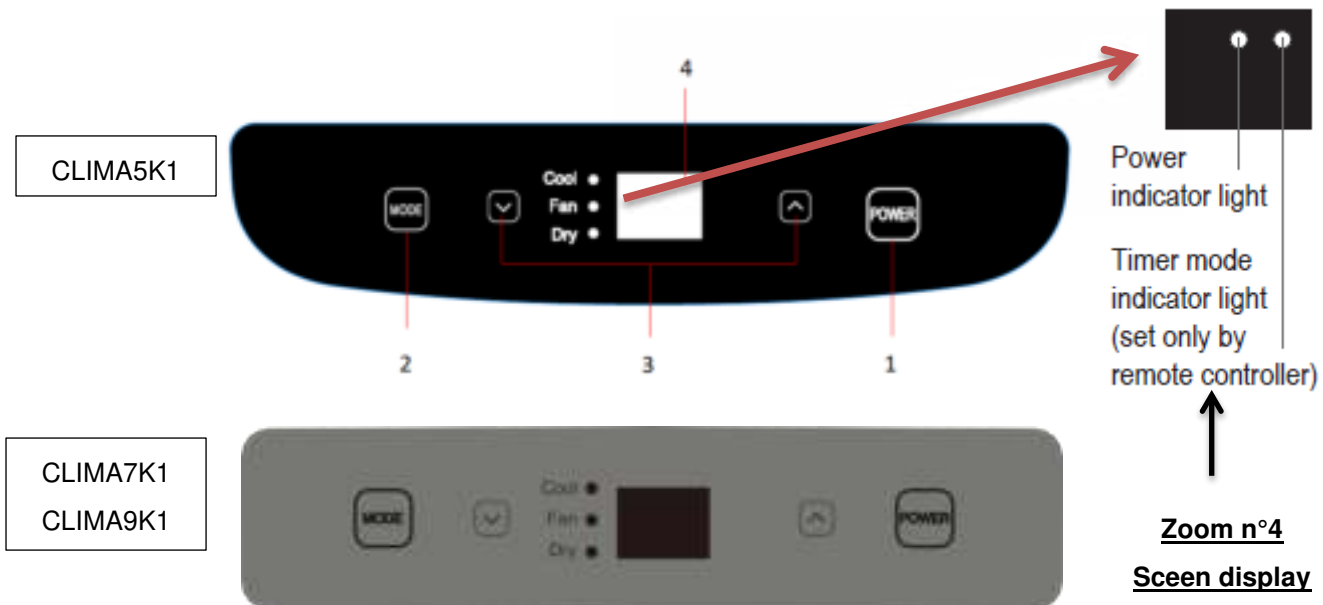

1. Power key

Press the key to turn ON/OFF the A/C.

2. Mode key

Selects the appropriate operating mode. Each time you press the button, a mode is selected in a sequence that goes from COOL, FAN, DRY, and AUTO (on some models). The mode indicator light illuminates under the different mode setting.

NOTE: On above modes, the unit operates the auto fan speed automatically. You can adjust the speed only with remote controller for COOL and FAN.

3. Up and Down key

Used to adjust (increasing/decreasing) temperature settings in 1°C/2°F (or 1°F) increments in a range of 17°C/62°F to 30°C/88°F (or 86°F).

NOTE: The control is capable of displaying temperature in degrees Fahrenheit or degrees Celsius. To convert from one to the other, press and hold the Up and Down buttons at the same time for 3 seconds.

4. LED display

Shows the set temperature while on cool, heat or auto mode. While on DRY and FAN modes, it shows the room temperature. Shows Error codes:

E0-EEPROM error.

E1-Room temperature sensor error.

E2-Evaporator temperature sensor error.

E3-Condenser temperature sensor error (on some models).

E4-Display panel communication error.

EC-Refrigerant leakage detection malfunction(on some models).

Shows protection code:

P1-Bottom tray is full--Connect the drain hose and drain the collected water away.

If protection repeats, call for service.

NOTE: When one of the above malfunctions occurs, turn off the unit, and check for any obstructions. Restart the unit, if the malfunction is still present, turn off the unit and unplug the power cord. Contact the manufacturer or its service agents or a similar qualified person for service.

Operation Method

Cooling mode

- When the A/C enters cooling mode automatically or cooling mode is selected after power ON, the cooling indicator lamp lights up.
- Press Up/Down key to adjust setting temperature (17°C~30°C).
- Press FAN SPEED on the remote controller to choose High/Low speed.

Fan mode

- When pressing mode key or choosing Fan mode by pressing the remote controller, the wind indicator lamp lights up.
- Press FAN SPEED on the remote controller to choose High/Low speed.
- Temperature can't be set.
- Do not put the duct to window

Dehumidifying mode

- When pressing mode key or choosing dehumidifying mode by pressing the remote controller, the indicator lamp lights up.
- After choosing this mode, operation state is determined by environmental temperature: when environmental temperature is higher than 17°C, the operation state is the same as that

of cooling mode; when environmental temperature is lower than 15°C, the operation state is the same as that of fan mode.

- In the dehumidifying mode, the motor will work in low speed, and cannot be adjust.
- In this mode, the temperature cannot be adjust.
- Do not put the duct to window

Sleep/Eco operation:

- This feature can be activated from the remote control ONLY. To activate SLEEP feature, the set temperature will increase(cooling) or decrease(heating) by 1°C/2°F
- (or 1°F) in 30 minutes. The set temperature will then increase(cooling) or decrease(heating) by another 1°C/2°F (or 1°F) after an additional 30 minutes. This new
- temperature will be maintained for 7 hours before it returns to the originally selected temperature. This ends the Sleep mode and the unit will continue to operate as originally programmed.
- NOTE: This feature is unavailable under FAN or DRY mode.

Follow me/Temp sensing (optional)

- NOTE: This feature can be activated from the remote control ONLY. The remote control serves as a remote thermostat allowing for the precise temperature control at its location. To activate the Follow Me/Temp Sensing feature, point the remote control towards the unit and press the Follow Me/Temp Sensing button. The remote control will send this signal to the air conditioner until press the Follow Me/Temp Sensing button again.
- If the unit does not receive the Follow Me/Temp Sensing signal during any 7 minutes interval, the unit will exit the Follow Me/Temp Sensing mode.
- NOTE: This feature is unavailable under FAN or DRY mode.

Auto-restart (optional)

- If the unit breaks off unexpectedly due to the power cut, it will restart with the previous function setting automatically when the power resumes.

Air flow direction adjustment

Adjust the air flow direction manually:

- The louver can be set to the desired position manually.
- Do not place any heavy objects or other loads on the louver, doing so will cause damage to the unit.
- Ensure the louver is fully opened under heating operation.
- Keep the louver fully opened during operation.

Remote controller

Handling the remote controller

Location of the remote controller



Use the remote controller within a distance of 8 meters from the appliance, pointing it towards the receiver. Reception is confirmed by a beep.



CAUTIONS:

- The air conditioner will not operate if curtains, doors or other materials block the signals from the remote controller to the indoor unit.
- Prevent any liquid from falling into the remote controller. Do not expose the remote controller to direct sunlight or heat.
- If the infrared signal receiver on the indoor unit is exposed to direct sunlight, the air conditioner may not function properly. Use curtains to prevent the sunlight from falling on the receiver.
- If other electrical appliances react to the remote controller, either move these appliances or consult your local dealer.

Replacing batteries

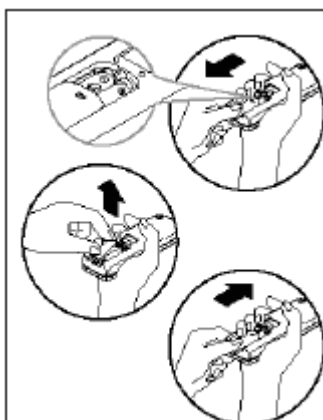

The remote controller is powered by two dry batteries(R03/LR03X2) housed in the rear part and protected by a cover.

1. Remove the cover by pressing and sliding off.
2. Remove the old batteries and insert the new batteries,placing the(+) and (-) ends correctly.
3. Reattach the cover by sliding it back into position.

NOTE: When the batteries are removed, the remote controller erases all programming. After inserting new batteries, the remote controller must be reprogrammed.

CAUTIONS:

- Do not mix old and new batteries or batteries of a different type.
- Do not leave the batteries in the remote controller if it is not going to be used for 2 or 3 months.
- Dispose of the old batteries in the special containers to be found in the sales outlets.

Remote controller specifications:

Rated Voltage	3.0V(Dry batteries R03/LR03×2)
Lowest Voltage of CPU Emitting Signal	2.0V
Signal Receiving Range	8m
Environment	-5°C_ 60°C(23°F~140°F)

All illustrations in this manual are for explanatory purposes only. Your air conditioner may be slightly different. The current form is the one that prevails..

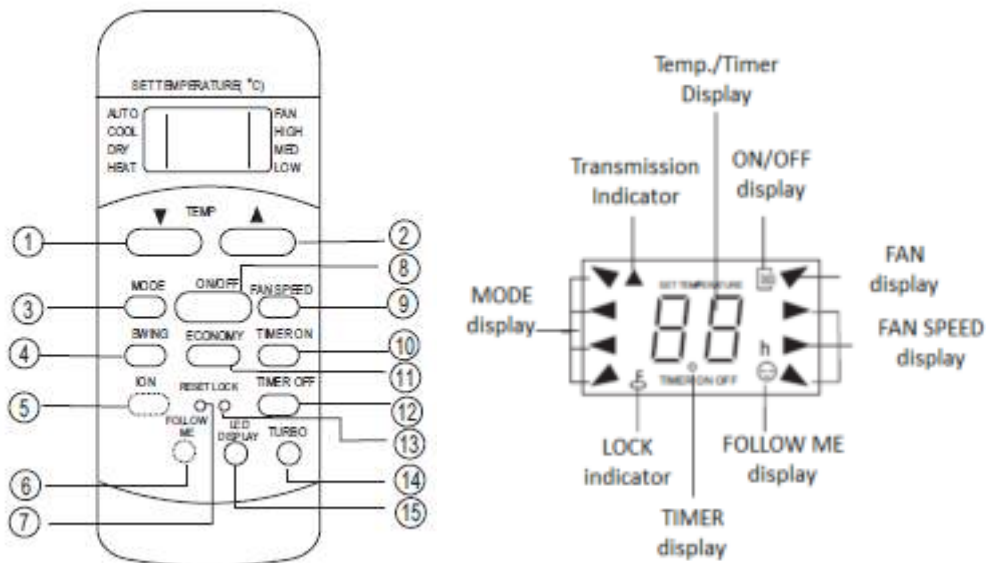

1. TEMP DOWN Button

Pressing this button decreases the indoor temperature setting from 1°C (2°F) to 30°C (88°F).

2. TEMP UP Button

Pressing this button will increase the indoor temperature setting from 1°C (2°F) to 30°C (88°F).

3. MODE Button

Each press of the button selects the operating mode, in a sequence like this (Auto / Air Conditioner / Dehumidifier / Heating / Fan):



Note: Heating "HEAT" mode is only available for some devices.

4. SWING Button (on some models)

Used to stop or start the louver movement or adjust the direction of the airflow up or down.

5. ION Button (Optional)

By activating this button, the ion generator will energize and help remove pollen and impurities from the air.

6. FOLLOW ME Button (Optional)

Refer to FOLLOW ME mode

7. RESET Button

Once you have pressed the RESET button, all active settings will be canceled and the remote will retrieve the initial settings.

8. ON/OFF Button

The remote control works when this button is pressed, and stops when this button is pressed again.

9. FAN SPEED Button (on some models)

It is used to select the fan speed in four steps (Auto / Low / Medium / High):

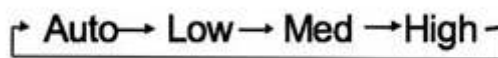

10. TIMER ON Button

Press this button to start the automatic setting of the start time. Each press will increase the time setting from 30 minutes to 10 hours, then increase from 1 hour to 24 hours.

To cancel, press the button until 0.0 is displayed.

You can combine the TIMER ON button with the TIMER OFF button, for example you can program the turnoff of the device in 2 hours and program the start of this one in 10 hours. Between the periods of 2h to 10h, the device will be off.

11. ECONOMY/SLEEP Button

See Using SLEEP / ECO mode.

To cancel this function, press the MODE, FAN SPEED or ON / OFF button.

12. TIMER OFF Button

Press this button to start the automatic setting of the stop time. Each press will increase the time setting from 30 minutes to 10 hours, then increase from 1 hour to 24 hours.

To cancel, press the button until 0.0 is displayed.

You can combine the TIMER ON button with the TIMER OFF button, for example you can program the shutdown of the device in 2 hours and program the start of this one in 10 hours. Between the period of 2h to 10h, the device will be off.

13. LOCK Button

Press this button to lock all active settings after which the remote will only accept the LOCK operation. Use the LOCK mode when you want to prevent the configuration from being changed accidentally. Press the LOCK button again when you want to cancel the lock mode. A lock symbol will appear on the remote control display as soon as the lock function is activated.

14. Turbo Button (Optional)

Press this button to activate the turbo mode, in air conditioner or heating mode, the speed will be at maximum and the parameters will be restored after 20 min of turbo mode.

15. LED DISPLAY Button

Press this button to turn off the display on the air conditioner. Press again to turn on the display on the air conditioner.

Drainage opération

- ✓ When the air conditioner is in dehumidifier mode (dry) remove the drain plug on the back of the unit, install the drain connector (universal 5 / 8" female connector) with a 3/4 " pipe (purchased locally).

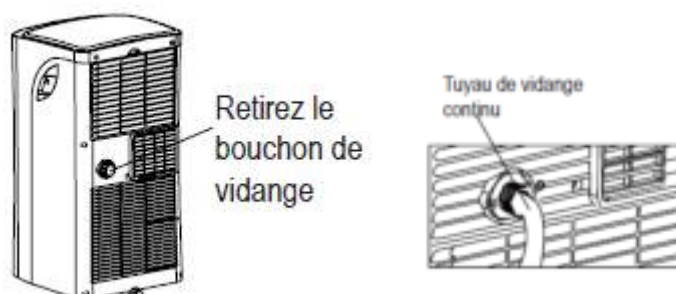

NOTE: Make sure the hose is secure so there is no leakage. Point the pipe to the drain, making sure there are no kinks that can prevent water flow. Place the end of the hose in the discharge hose and make sure the end of the hose is down to allow the flow of water to flow smoothly. When the continuous drain hose is not in use, make sure that the drain plug and knob are properly installed to prevent leakage. Lorsque « P1 » s'affiche sur l'écran cela signifie que le réservoir d'eau inférieur est plein, le climatiseur s'arrête alors de fonctionner. Cependant, le moteur du ventilateur continuera à fonctionner (ceci est normal).

- ✓ When "P1" is displayed, please empty the water tank as soon as possible. Thanks to the wheels, you can move the air conditioner where the water can be directly and easily drained (example: toilets, sewers, etc.). If not, place a recovery tank under the water outlet.
- ✓ To do this, you must unscrew the nut on the back of the unit and remove the cap, the water will drain naturally. To facilitate drainage, you can tilt your air conditioner very slightly to the rear. Une fois le flux d'eau estompé, vous pouvez à nouveau fixer le bouchon puis l'écrou.
- ✓ The symbol "P1" must disappear, if the symbol is still present, contact the help desk.



CAUTION :

When you want to move your air conditioner and the water tank is full, make sure to move it horizontally and perfectly stable to avoid any risk of water spillage or leakage (inside the unit but also outside).

6. MAINTENANCE

Notice: in order to avoid electric shock, please turn off the A/C and unplug before maintenance or repair.

Do not use any tools other than those recommended by the manufacturing.

CLEANING

- Unplug before cleaning.
- Wipe with soft semi-dry cloth. Don't use chemical reagent, such as benzene, alcohol and gasoline etc; otherwise surface of the A/C and even the whole A/C will be damaged.
- Prevent water from spattering in the A/C.

FILTER SCREEN

- Wash the filter screen once every two weeks. If it is blocked by dust, efficiency of the A/C will be reduced.
- Take out the air inlet grille and pull out the filter screen at both sides according to the direction shown in the following figures.
- Put the filter screen into the warm water (about 40°C) added with neutral detergent, dry it at a shady place after cleaning.

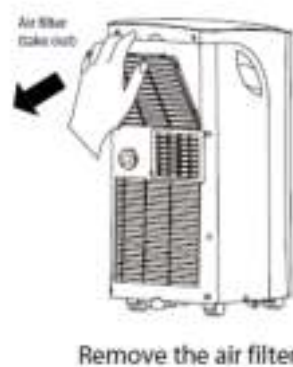

Postseason storage:

When the air conditioner is out of season or not used for long time, corresponding maintenance measures should be taken.

- Pull out the water wedge to drain.
- Run the A/C in fan mode for 12H till its inside is dry.
- Turn off the A/C and unplug.
- Wash the filter screen and reassemble it.
- Dismantle the exhaust duct and keep it properly.
- Cover the A/C with a plastic bag and place it at a dry place.

7. IN THE EVENT OF A BREAKDOWN

Despite the care we take during production, a breakdown can never be totally ruled out. Before contacting your retailer's after-sales department, please check that:

- The appliance is properly plugged in
- There is not a power cut in progress
- The breakdown is not one of those described in the table at the end of this manual

IMPORTANT: if the power cable supplied is damaged, it must be replaced by the manufacturer, a service centre approved by the brand or the retailer. In all events, it must be replaced by qualified personnel in order to avoid any risk of injury.

IF THESE CHECKS REVEAL NOTHING, THEN CONTACT YOUR RETAILER'S AFTER-SALES DEPARTMENT.

CAUTION!

Unplug the appliance before carrying out any maintenance or repair work.

8. TROUBLE SHOOTING

You can solve many common air conditioner problems easily, saving you the cost of a possible service call. Try the suggestions below to see if you can solve the problem before calling the servicer.

PROBLEM	POSSIBLE CAUSE
<i>Appliance doesn't work</i>	<ul style="list-style-type: none"> • <i>Not plugged in</i> • <i>The appliance is turned off</i> • <i>The circuit breaker tripped or a blown fuse</i> • <i>Timer (« TIMER » mode) hasn't been corrected set</i> • <i>Water full alarm is on</i>
<i>Cooling function (« COOL » mode) of the appliance is not efficient</i>	<ul style="list-style-type: none"> • <i>Check if nothing is blocking air inlet/outlet</i> • <i>Make sure that there is no heat source in the room</i> • <i>Strainers are too dirty and covered by dust</i> • <i>Set temperature is not appropriate</i> • <i>Fan speed set in not the correct one</i>
<i>Appliance seems to make too much noise</i>	<ul style="list-style-type: none"> • <i>Make sure that you have correctly removed all packing material</i> • <i>Make sure that the air conditioner is stable and level</i> • <i>Make sure that the surface on which your appliance is perfectly flat</i>
<i>« P1 » error code</i>	<ul style="list-style-type: none"> • <i>The air conditioner is in water full</i>
<i>E0 EEPROM error</i>	<ul style="list-style-type: none"> • <i>Contact your after-sales service</i>

NOTE: all pictures in the manual are for explanation only. The actual shape of the device you purchased may be slightly different, but the operations and functions are the same.

9. ENVIRONMENT

When using this product in European countries, the following instructions must be observed:
END OF PRODUCT LIFE: do not dispose of this product with unsorted household waste.



Collecting the product as an order requires special treatment with several possibilities:

- A) The municipality has set up collection systems, where electronic waste can be disposed of at no cost to the user.
- B) When purchasing a new product, the retailer will take back the old product for free.
- C) The manufacturer takes back the device for disposal at no cost to the user.
- D) Old products contain valuable resources; they can be sold to scrap dealers. Wild elimination of waste in forests and landscapes is hazardous to health; dangerous substances can leak into soil and water and end up in the food chain.



10. WARNING

As we continuously improve our products for the benefit of our customers, we reserve the right to modify technical characteristics without notice.

Warranties for CLIMADIFF brand products are offered exclusively by selected retailers. No part of these instructions may be considered as a supplementary guarantee.

FRIO ENTREPRISE cannot be held liable for errors or technical or editorial omissions in this document.

Non-binding document.

