

INLEIDING

Dank u voor uw keuze van een De'Longhi product.

Neemt u een paar minuten de tijd om deze gebruiksaanwijzingen door te lezen. Zo voorkomt u gevaarsituaties of beschadiging van het apparaat.

In deze aanwijzingen gebruikte symbolen

De belangrijke waarschuwingen gaan van deze symbolen vergezeld. Deze waarschuwingen moeten beslist in acht worden genomen. Veronachtzaming van de vermelde aanwijzingen kan elektrische schokken, ernstig letsel, brandwonden, brand of schade aan het apparaat veroorzaken.



Gevaar!

Veronachtzaming kan de oorzaak zijn van letsels door elektrische schokken met gevaar voor het leven.



Attentie!

Veronachtzaming kan de oorzaak zijn van letsel of schade aan het apparaat.



Nota Bene:

Dit symbool duidt op belangrijke tips en informatie voor de gebruiker.

Problemen en reparaties

Neem voor eventuele reparaties uitsluitend contact op met een door de fabrikant erkend Technisch Servicecentrum.

Eis altijd dat originele reserveonderdelen worden gebruikt.

Reparaties uitgevoerd door ondeskundig personeel kunnen gevaarlijk zijn en doen de garantie vervallen.

Gebruik conform de bestemming

Dit apparaat is uitsluitend voor huishoudelijk gebruik bestemd.

WAARSCHUWINGEN

Belangrijke waarschuwingen betreffende de veiligheid

Gebruik dit plaatselijke airconditioner uitsluitend zoals in dit boekje wordt aangegeven. Deze aanwijzingen hebben niet de bedoeling elke mogelijke toestand en situatie die kan optredende dekken. Men moet altijd het gezond verstand gebruiken en voorzichtig zijn bij de installatie, dewerking en de bewaring van huishoudelijke apparatuur. Dit apparaat is bestemd voor de klimaatregeling van huiselijke ruimten en dient niet voor andere doeleinden gebruikt te worden.



Gevaar! Aangezien het apparaat met elektrische stroom werkt, is het belangrijk zich aan de volgende veiligheidsvoorschriften te houden:

- Het is gevaarlijk om op welke wijze dan ook de kenmerken van het apparaat te wijzigen.
- Het apparaat moet geïnstalleerd worden met inachtneming van de nationale voorschriften inzake elektrische installaties.
- Wendt u zich voor eventuele reparaties uitsluitend tot een technisch servicecentrum dat door defabrikant erkend is. Reparaties uitgevoerd door ondeskundig personeel kunnen gevaarlijk zijn.
- Dit apparaat moet op een doeltreffende aardleiding aangesloten worden. Laat de elektrische installatie door een gekwalificeerd elektricien controleren.
- Vermijd het gebruik van verlengsnoeren voor het netsnoer.
- Trek altijd de stekker uit het stopcontact voordat u reinigings- of onderhoudswerkzaamheden gaat uitvoeren.
- Trek niet aan het netsnoer om het apparaat te verplaatsen.
- Installeer het apparaat niet in ruimten waar de lucht gas, olie, zwavel kan bevatten, of in de buurt van warmtebronnen.
- Plaats het apparaat op een afstand van minstens 50 cm van brandbare stoffen (alcohol, enz.) of recipiënten onder druk (spuitbussen, enz.).
- Plaats geen zware of warme voorwerpen op het apparaat.
- Gebruik geen verwarmingstoestellen in de nabijheid van dit apparaat.
- Als het netsnoer beschadigd is, mag dit uitsluitend vervangen worden door de fabrikant of door

zijntechische servicedienst, om elk risico te voorkomen.



Attentie! Dit apparaat mag uitsluitend door volwassenen gebruikt worden.



Attentie! Sta het gebruik van dit apparaat niet toe aan personen (ook kinderen) met beperkte mentale, fysieke of sensorische capaciteiten, of met onvoldoende ervaring of kennis, tenzij ze aandachtig worden gevolgd of geïnstrueerd door iemand die verantwoordelijk is voor hun veiligheid. Houd toezicht op kinderen en zorg ervoor dat ze niet met het apparaat spelen.



Nota Bene: Maak het luchtfilter minstens eens per week schoon.



Nota Bene: Indien het apparaat vervoerd moet worden, moet het verticaal gezet of op een zijde gelegd worden. Verwijder vóór het transport al het water uit het apparaat. Wacht na het transport minstens 1 uur voordat u het apparaat weer aanzet.



Nota Bene: Dek het apparaat nooit af met plastic zakken wanneer het wordt opgeborgen.



Nota Bene: Het verpakkingsmateriaal is recyclebaar. Men adviseert dus dit materiaal in de speciale bakken voor gescheiden afvalverzameling te doen.



Nota Bene: Breng het apparaat aan het einde van zijn nuttige levensduur naar een speciaal inzamelcentrum.

Specifieke waarschuwingen voor apparaten met het koelmiddel R140A

R140 A is een koelmiddel dat aan de EG-milieuverordeningen voldoet. Men adviseert om het koelcircuit van het apparaat niet te doorboren.

MILIEU-INFORMATIE: Deze unit bevat gefluoreerde gassen met broeikas effect voorzien door het Protocol van Kyoto. De onderhouds- en de sloopwerkzaamheden mogen uitsluitend door vakkundig personeel worden uitgevoerd (R140A, GWP=1975)



Nota Bene: Controleer op het typeplaatje het koelmiddel dat in uw apparaat wordt gebruikt.

GARANTIE EN TECHNISCHE ASSISTENTIE

De voorwaarden voor garantie en technische assistentie zijn vermeld in de documentatie/certificaat die bij uw apparaat is geleverd.

TECHNISCHE KENMERKEN

Voedingsspanning	zie gegevensplaatje
Max. stroomverbruik bij koeling	"
Koelmiddel	"
Koelvermogen	"

Werkingslimieten:

Kamertemperatuur bij koeling 21 ÷ 35°C

VERWERKING VAN HET APPARAAT



Krachtens de Europese richtlijn 2002/96/EG mag het apparaat niet samen met het huishoudelijke afval worden verwerkt, maar moet het naar een officieel inzamelcentrum gebracht worden.



Nota Bene: Het vervoer, het laden, de reiniging, het opvangen en de verwerking van het koelmiddel mogen uitsluitend worden uitgevoerd door een technisch servicecentrum dat door de fabrikant erkend is. De verwerking van het apparaat mag uitsluitend worden uitgevoerd door gespecialiseerd personeel dat door de fabrikant erkend is.

BESCHRIJVING

- 1 luchttoevoerrooster
- 2 bedieningspaneel
- 3 wieltjes
- 4 handvaten
- 5 filter
- 6 luchtafzuigrooster ontvochtiger
- 7 zitting luchtafvoerslang
- 8 luchtafzuigrooster condensor
- 9 netsnoer
- 10 2 doppen van de afvoer
- 11 muurflens
- 12 luchtafvoerslang
- 13 adapter voor slang (2 stukken)
- 14 accessoire voor montage op de muur
- 15 uitblaasmond voor venster
- 16 afstandsbediening (alleen bij sommigemodellen)

GEBRUIK

Elektrische aansluiting

Controleer alvorens de stekker in het stopcontact te steken of:

- de netspanning overeenkomt met de waarde aangeduid op het gegevensplaatje aan de achterkant van het apparaat;
- het stopcontact en de voedingsleiding afgestemd zijn op de vereiste belasting;
- de stekker in het stopcontact past. Zo niet, het stopcontact laten vervangen;
- het stopcontact aangesloten is op een doeltreffende aardleiding. De fabrikant wijst alle aansprakelijkheid af indien deze veiligheidsvoorschriften niet in acht wordt genomen.

 **Gevaar!** Het netsnoer mag uitsluitend vervangen worden door gespecialiseerd technisch personeel.

 **Attentie!** Het apparaat mag pas aangezet worden nadat gecontroleerd is of niets de afzuiging en de toevoer van lucht belemmert.

Hierna treft u alle nodige aanwijzingen aan om uw airconditioner op de beste manier te laten werken

Klimaatregeling zonder installatie

Enkele eenvoudige handelingen en uw air-conditioner zorgt voor een aangename omgeving:

- Schroef een adapter **13** op een uiteinde van de luchtafvoerslang **12**.
- Breng de andere adapter **13** aan in de zitting van de luchtafvoerslang **7** aan de achterkant van het apparaat (zie fig. **A**).
- Schroef het uiteinde van de slang zonder adapter in deze adapter die op het apparaat is aangebracht (zie fig. **A**).

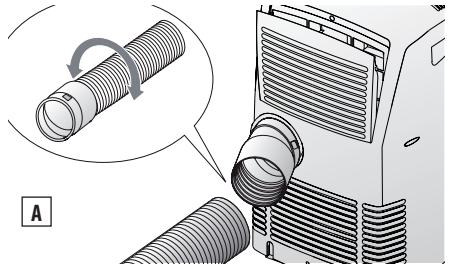

- Draai het plastic uiteinde op de luchtafvoerslang **15** los en breng de uitblaasmond voor venster **12** come aan (zie fig. **B**).

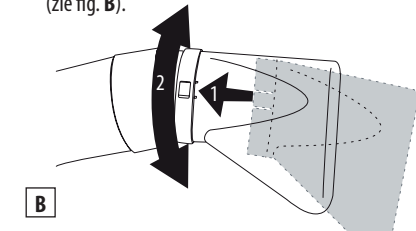

- Zet de airconditioner dicht bij een venster of balkondeur.
- Controleer of de luchtafvoerslang niet verstopt is.
- Zet het raam of de balkondeur op een kieren plaats de uitblaasmond **15** op demanier getoond in figuur **C**.

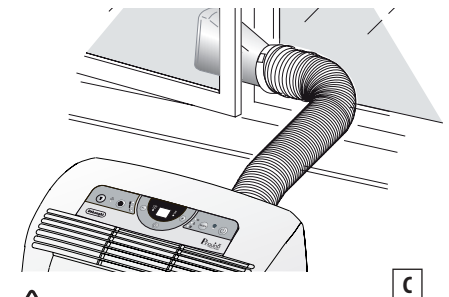

 **Attentie!** Beperk zoveel mogelijk de lengte en krommingen van de luchtslangen, zodat eventuele knikken voorkomen worden.

Klimaatregeling met installatie

Indien gewenst, kan uw airconditioner ook osemi-permanente wijze geïnstalleerd worden (Fig. D).

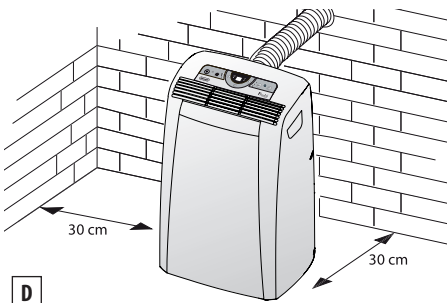

D

In dit geval moet u:

- Een gat (Ø 134 mm) maken in een buitenmuur of vensterruit. Neem de hoogte en afmetingen van het gat, aangeduid in figuur E, in acht.

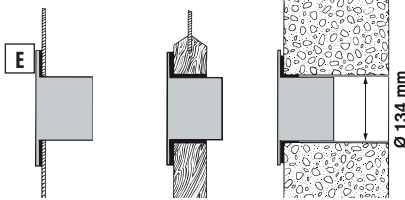

in de vensterruit

in de houten sokkel van de balkondeur

in de muur: wij adviseren om het betreffende muur gedeelte te isoleren met eengeschikt isolatie materiaal.

! **Attentie!** Beperk zoveel mogelijk de lengte en krommingen van de luchtslangen, zodat eventuele knikken voorkomen worden.

- Breng de bijgeleverde muurflens 11 in het gemaakte gat aan.
- Breng de adapter 13 aan in de zitting van de luchtafvoerslang 7 aan de achterkant van het apparaat (zie fig. A).
- Schroef het accessoire voor montage op de muur 14 op de luchtafvoerslang of verwijder indien nodig de adapter 12 van de luchtafvoerslang 13 door hem los te

schroeven en op de plaats hiervan het accessoire voor montage op de muur 12 te schroeven 14 (fig. F).

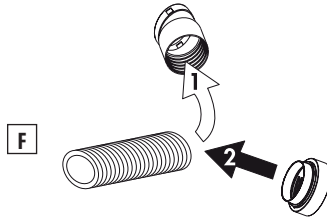

- Breng het uiteinde van de slang 12 aan de flens 11 vast, zoals aangegeven in fig. G.

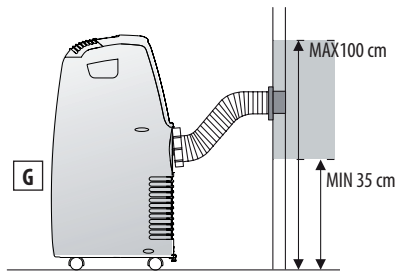

- Wanneer de slang 12 niet in het gat is ingebracht, kan het gat afgesloten worden met de dop van de flens 11.

i **Nota Bene:** Wanneer u kiest voor een semi-permanente installatie, adviseren wij om een deur open te zetten (1 cm is al voldoende) om een correcte luchtverversing te verzekeren.

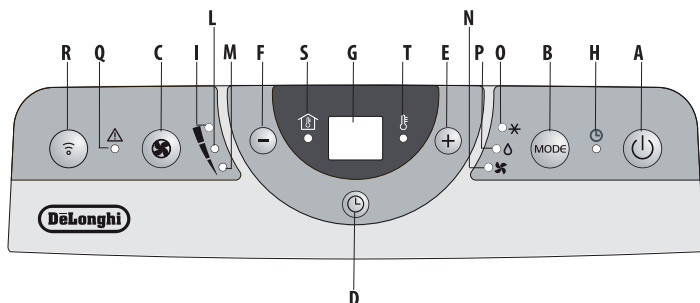

Beschrijving van het bedieningspaneel

- A** Toets ON/OFF (aan/uit)
- B** Keuzetoets functies MODE
Koeling, ontvochtiging, ventilatie
- C** Keuzetoets ventilatiesnelheid
(MAX/MED/MIN)
- D** Timertoets
- E** Toets voor verhoging temperatuur/geprogrammeerde werkingstijd
- F** Toets voor verlaging temperatuur/ geprogrammeerde werkingstijd
- G** Display: Geeft de ingestelde temperatuurwaarden, de kamertemperatuur en de geprogrammeerde werkingstijd weer
- H** Controlelampje werking timer
- I/L/M** Controlelampjes ventilatiesnelheid
- N** Controlelampje werking ventilatie
- O** Controlelampje werking koeling
- P** Controlelampje werking ontvochtiging
- Q** Controlelampje alarm
- R** Ontvanger van signaal afstandsbediening
- S** Controlelampje: geeft de kamertemperatuur weer
- T** Controlelampje: geeft de ingestelde temperatuur weer

 **Attentie!** Schakel de airconditioner nooit uit door de stekker uit het stopcontact te halen, maar druk op de toets  en wacht enkele minuten alvorens de stekker te verwijderen: alleen op die manier kan het apparaat de controles uitvoeren die de werkingstoestand verifiëren.

WERKING

Het apparaat aanzetten

 **Nota Bene:** Voordat u het apparaat te controleren: de kapjes aan het achterkant van het apparaat correct zijn geplaatst en geschroefd op de afvoerslang 10.

Steek de stekker in het stopcontact. Druk op de toets **ON/OFF** (**A**) (bij inschakeling start het apparaat met de laatste functie die voor uitschakeling was ingesteld). De display geeft de omgevingstemperatuur weer. Druk op de toets **MODE** (**B**) tot het controlelampje van de gewenste functie oplicht, ofwel:

- Controlelampje (**O**): koelfunctie
- Controlelampje (**N**): ventilatiefunctie
- Controlelampje (**P**): ontvochtigingsfunctie

Koelfunctie

Ideaal bij warm en drukkend weer, om de ruimte af te koelen en te ontvochtigen. Als default geeft het display de kamertemperatuur weer. Het controlelampje (**S**) brandt. Bedien, voor het instellen van de gewenste temperatuur, de toetsen + (**E**) of - (**F**), totdat op het display de te bereiken temperatuur verschijnt (om van graden °F naar graden °C om te schakelen of omgekeerd, moet men beide toetsen **E** en **F** enkele seconden ingedrukt houden). Het controlelampje (**T**) gaat aan en het controlelampje (**S**) dooft. 15 seconden na instelling van de temperatuur, geeft het display opnieuw de kamertemperatuur aan. Het controlelampje (**S**) gaat weer aan. Het regelen van de temperatuur is uitsluitend mogelijk voor de koelfunctie.

MAX: als u het maximum vermogen van de airconditioner wilt verkrijgen, zodat zo snel mogelijk de gewenste temperatuur wordt bereikt.

MED: als u het geluidsniveau laag wilt houden, met sowieso een goed comfortniveau.

MIN: wanneer u zo weinig mogelijk geluid wenst.

 **Nota Bene:** De meest geschikte temperatuur voor vertrekken in de zomerperiode varieert tussen 24 en 27°C. Het wordt in elk geval afgeraden om een veel lagere temperatuur dan de buitentemperatuur in te stellen.

Ventilatiefunctie

Regel de ventilatiesnelheid door te drukken op de toets (C), net zoals bij de koelfunctie. Houd er rekening mee dat hoe hoger de snelheid, des te meer lucht gefilterd wordt; bij selectie van de snelheid "MIN" wordt daarentegen minder lucht gefilterd maar is de geluidsproductie laag.

Ontvochtigingsfunctie

Ideaal om de vochtigheid in de omgeving te verlagen (tussenseizoen, vochtige vertrekken, regenperiode, enz.). Wanneer de ontvochtigingsfunctie wordt gekozen, gaat het controlelampje (P) branden. Tegelijkertijd gaat het controlelampje ventilatie "MIN" (M) branden. Bij deze functie is het niet mogelijk om andere snelheden te kiezen.

 **Nota Bene:** Onthoud dat u de luchtafvoerslang installeert zoals vermeld in het hoofdstuk: "Voor-bereidingen voor het gebruik".

Programmering van de timer

Met de timer kan de uitgestelde in- of uitschakeling van het apparaat ingesteld worden; op diemanier wordt energie bespaard en worden de werkingsperiodes geoptimaliseerd.

Programmeren van de uitgestelde inschakeling

- Steek de stekker in het stopcontact en schakel het apparaat met de toets ON/OFF (A) in; selecteer vervolgens de gewenste functie en de andere werkingsinstellingen (temperatuur, ventilatiesnelheid, enz.).
- Druk nogmaals op de toets ON/OFF (A); het apparaat gaat naar de positie Stand-by.
- Druk op de toets timer (D); het controlelampje van de timerwerking (H) begint te knipperen.
- Stel met de toetsen "+" (E) of "-" (F) het aantal uren in

waarna u wilt dat het apparaat inwerking treedt.

Deze toetsen verhogen of verlagen met een uur per keer. Het controlelampje (H) op de display blijft knipperen tot de geprogrammeerde inschakeling. Het is mogelijk de uitgestelde inschakeling te programmeren binnen de volgende 24 uren. Druk, om de programmering van de timer te wissen, opnieuw op de toets timer (D). Het controlelampje (H) zal ophouden met knipperen.

Programmeren van de uitgestelde uitschakeling

- Voor alle bedrijfswijzen "koeling/ventilatie/ontvochtiging" kan de uitgestelde uitschakeling geprogrammeerd worden.
- Druk op de toets Timer (D); het controlelampje van de timerwerking (H) begint te knipperen.
- Stel met de toetsen "+" (E) of "-" (F) het aantal uren in waarna u wilt dat het apparaat metwerken ophoudt.

Deze toetsen verhogen of verlagen met een uur per keer. Het controlelampje (H) op de display blijft knipperen tot de geprogrammeerde uitschakeling. Op het vastgestelde uur gaat de airconditioner uit en gaat in de Stand by stand staan. Druk, om de programmering van de timer te wissen, opnieuw op de toets timer (D). Het controlelampje (H) zal ophouden met knipperen.

WERKING MET AFSTANDSBEDIENING

Modellen met afstandsbediening

- Richt de afstandsbediening op de signaalontvanger van het apparaat (zie fig. H). De maximumafstand tussen afstandsbediening en apparaat bedraagt 5 meter (zonder obstakels tussen afstandsbediening en ontvanger).
- De afstandsbediening moet met **extreme voorzichtigheid behandeld worden**: laat hem niet vallen, stel hem niet aan rechtstreeks zonlicht bloot en leg hem niet in de buurt van warmtebronnen.

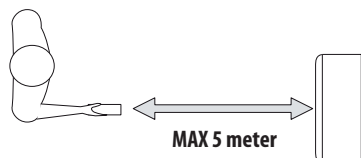



Beschrijving van de afstandsbediening

- 17) Drukknop "ON/OFF"
- 18) Drukknop "MODE"
- 19) Drukknop verhoging/verlaging temperatuur geprogrammeerde werking
- 20) Drukknop "TIMER"
- 21) Keuzeknop ventilatiesnelheid (MAX / MED / MIN)
- 22) Drukknop voor omschakeling °F/°C

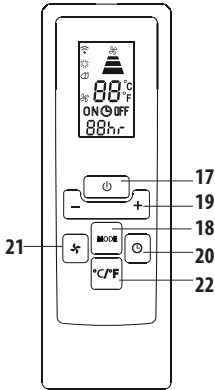

Vervanging van de batterijen

- Verwijder het dekseltje aan de achterkant van de afstandsbediening;
- Vervang de lege batterijen door tweebatterijen LR03 "AAA" 1,5V en breng ze in de juiste stand in (zie aanwijzingen in batterijvak);
- Breng het dekseltje weer aan.

i Nota Bene: Als de afstandsbediening vervangen of weggegooid wordt, moeten de batterijen verwijderd worden en volgens de van kracht zijnde bepalingen verwerkt worden, aangezien ze schadelijk zijn voor het milieu. Meng geen alkaline-, standaard (zink-koolstof) of oplaadbare (nikkel-cadmium) batterijen. Gooi de batterijen niet in het vuur omdat ze kunnen ontploffen of gevaarlijke vloeistoffen kunnen afgeven.

Het apparaat aanzetten

Steek de stekker in het stopcontact. Druk op de knop **ON/OFF (17)** van de afstandsbediening (bij inschakeling start de airconditioner met de laatste functie die vóór uitschakeling ingesteld was). Druk op de knop **MODE (18)** om de gewenste functie te selecteren:

KOELING (COOLING)

ONTVOCHTIGING (DEHUMIDIFYING)

ALLEEN VENTILATIE (FAN ONLY)

Op het bedieningspaneel gaat het controlelampje van de geselecteerde functie branden. Zie voor de instellingen voor koeling/ontvochtiging/alleen ventilatie, programmering van de timer hetgeen vermeld is in de paragrafen op pag. 44-45.

TIPS

Er moeten enkele voorschriften opgevolgd worden om het maximale rendement uit uw airconditioner te halen.

- sluit ramen en deuren van de ruimte waarvan u het klimaat wilt regelen. Dit geldt niet voor een installatie met eengat in de muur. In een dergelijk geval is het raadzaam een deur of venster raam op een kier te laten, om de juiste luchtverversing te garanderen (zie fig. I).

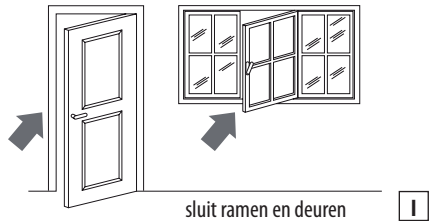

- Scherm het vertrek af van rechtstreeks zonlicht, door de gordijnen dicht te doen/of de rolluiken gedeeltelijk te laten zakken. Op die manier is het apparaat bijzonder zuinig (zie fig. J);



laat de rolluiken zakken of doe de gordijnen dicht

- Zet geen voorwerpen op de airconditioner (zie fig. K);

K

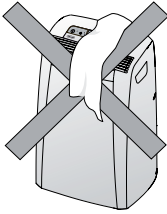

niet afdekken

- Belemmer niet de afzuiging 6 en de luchttoevoe 1;
- Zorg ervoor dat er zich in het vertrek geen warmtebronnen bevinden.
- Gebruik het apparaat niet in ruimten met een hoge vochtigheidsgraad (vb. washok).
- Gebruik het apparaat niet buiten.
- Controleer of de airconditioner op een "effen" vloer staat.

REINIGING

Voordat reinigings- of onderhoudswerkzaamheden worden uitgevoerd, dient u het apparaat uit te schakelen met de toets ON/OFF (A) en bij de modellen met afstand-bediening drukt u op de knop ON/OFF 17. Haal vervolgens altijd de stekker uit het stopcontact.

Reiniging van buitenkant

Wij adviseren om het apparaat te reinigen met een vochtige doek en af te drogen met een droge doek. Om veiligheidsredenen mag de airconditioner niet met water worden gewassen.

Voorzorgsmaatregelen

Gebruik nooit benzine, alcohol of oplosmiddelen voor de reiniging. Spuit nooit insectenwerende vloeistoffen of gelijkaardige producten.

Reiniging van de luchtfilters

Om een goede efficiency van uw airconditioner te behouden adviseren wij om het stoffilter wekelijks te reinigen in de periode waarin het apparaat gebruikt wordt. Het filter is ter hoogte van het afzuigrooster gesitueerd en het rooster vormt de zitting van het filter. Voor het reinigen van het filter verwijder het filter zoals getoond in figuur L.



L

Gebruik een stofzuiger om het op het filter afgezette stof te verwijderen. Als het filter zeer vuil is, het in lauw water onderdompelen en meerdere keren afspoelen. De temperatuur van het water mag niet warmer dan 40°C zijn. Na het wassen, laat u het filter drogen. Om het filter terug te plaatsen, plaatst u weer in zijn zitting.

Controles bij begin seizoen

Controleer of het netsnoer en het stopcontact niet beschadigd zijn en controleer of de aardleiding doeltreffend is. Neem de installatievoorschriften zorgvuldig in acht.

Controles aan einde seizoen

Verwijder de 2 doppen om het interne circuit volledig te legen. Laat het restwater volledig weglopen in een teiltje (figuur M). Plaats na het legen de 2 doppen weer in zijn zitting.

Reinig het filter en laat het goed drogen alvorens het weer aan te brengen.

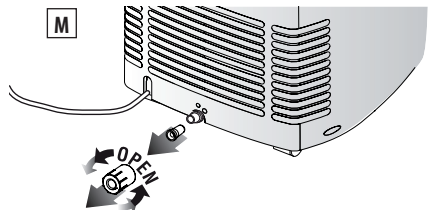



M

WANNEER IETS NIET WERKT

PROBLEMEN	OORZAKEN	OPLOSSINGEN
De airconditionergaat niet aan	<ul style="list-style-type: none"> • geen stroomtoevoer • de stekker zit niet in het stopcontact • De veiligheidsvoorziening is in werking getreden. 	<ul style="list-style-type: none"> • wacht • steek de stekker in het stopcontact • Neem contact op met het servicecentrum
De airconditioner werkt, maar voor korte duu	<ul style="list-style-type: none"> • de luchtafvoerslang is geknikt • de luchtafvoerslang is verstopt • de luchtafvoerslang is geplooid 	<ul style="list-style-type: none"> • plaats de afvoerslang correct • controleer of er obstakels zijn die de afvoer van lucht naar buiten belemmeren • verwijder de plooiën
De airconditioner werkt wel maar koelt de ruimte niet	<ul style="list-style-type: none"> • het raam staat open • in de ruimte bevindt zich een warmtebron (brander, lamp, enz.) • de afvoerslang is uit zijn zitting losgekomen • verstopt luchtfilter • het vermogen van de airconditioner is niet aangepast aan de condities of afmetingen van de ruimte 	<ul style="list-style-type: none"> • sluit het raam • neem de warmtebron weg • steek de slang in zijn zitting • reinig of vervang de filters
Vreemde geur in de ruimte	<ul style="list-style-type: none"> • het luchtfilter is verstopt 	<ul style="list-style-type: none"> • reinig of vervang het filter
De airconditioner werkt niet gedurende 3 minuten na inschakeling	<ul style="list-style-type: none"> • De veiligheidsvoorziening van het apparaat is in werking getreden 	<ul style="list-style-type: none"> • wacht tot 3 minuten verstreken zijn
Het controlelampje alarm (ALARM) Q gaat branden	<ul style="list-style-type: none"> • Het bakje in het apparaat is vol 	<ul style="list-style-type: none"> • Leeg het bakje (zie de paragraaf "Controles aan einde seizoen" op pag. 47).

Zelfdiagnose

Het apparaat is voorzien van een zelfdiagnosesysteem dat enkele storingen in de werking detecteert. De foutmeldingen verschijnen op het display van het apparaat.

OP HET DISPLAY VERSCHIJNT	OP HET DISPLAY VERSCHIJNT	OP HET DISPLAY VERSCHIJNT
 <p>"Low Temperature" (lage temperatuur)</p> <p>BETEKENT: de kamertemperatuur is te laag</p>	 <p>"High Temperature" (hoge temperatuur)</p> <p>BETEKENT: de kamertemperatuur is te hoog</p>	 <p>"Probe Failure" (defecte sonde)</p> <p>BETEKENT: wendt u zich tot het dichtstbijzijnde servicecentrum</p>