

Pioneer

S-31B-LR-K S-31B-LR-QL

Speaker System / Enceintes acoustiques / Lautsprechersystem /
Sistema di diffusori / Luidsprekersysteem / Sistema de altavoces /
Sistema de Colunas / Högtalarsystem / Højtalersystem /
Høytalersystem / Kaiutinjärjestelmä / Акустическая система /
揚聲器系統 / 扬声器

Discover the benefits of registering your product online at <http://www.pioneer.co.uk> (or <http://www.pioneer.eu>)
Découvrez les nombreux avantages offerts en enregistrant votre produit en ligne maintenant sur <http://www.pioneer.fr>
(ou <http://www.pioneer.eu>).

Bitte nutzen Sie die Möglichkeit zur Registrierung Ihres Produktes unter <http://www.pioneer.de> (oder <http://www.pioneer.eu>)

Registra il tuo prodotto su <http://www.pioneer.it> (o <http://www.pioneer.eu>) e scopri subito quali vantaggi puoi ottenere!

Ontdek nu de voordelen van online registratie! Registreer uw Pioneer product via <http://www.pioneer.nl> - <http://www.pioneer.be>
(of <http://www.pioneer.eu>)

Registre su producto en <http://www.pioneer.es> (o en <http://www.pioneer.eu>) Descubra los beneficios de registrarse on-line:

Registe o seu produto em <http://www.pioneer.pt> (ou em <http://www.pioneer.eu>). Descubra as vantagens de o fazer agora on-line.

Registrera din produkt på <http://www.pioneer.se> (eller på <http://www.pioneer.eu>). Upptäck fördelarna med att göra det on-line nu.

Registreer dit produkt på <http://www.pioneer.dk> (eller <http://www.pioneer.eu>). Oplev fordelene ved at gå online nu.

Registreer produktet ditt på <http://www.pioneer.no> (<http://www.pioneer.eu>). Oppdag fordelene med dette på nettet i dag.

Rekisteröi tuote sivustossa <http://www.pioneer.fi> (<http://www.pioneer.eu>). Tutustu nyt online-rekisteröitymisen etuihin.

Зарегистрируйте Ваше изделие на <http://www.pioneer-rus.ru> (или <http://www.pioneer.eu>).

Ознакомьтесь с преимуществами регистрации в Интернет

Register your product on:

<http://www.pioneerelectronics.com> (US)
<http://www.pioneerelectronics.ca> (Canada)

Enregistrez votre produit sur:

<http://www.pioneerelectronics.com> (US)
<http://www.pioneerelectronics.ca> (Canada)

Operating Instructions / Mode d'emploi / Bedienungsanleitung / Istruzioni per l'uso / Handleiding /
Manual de instrucciones / Manual de instruções / Bruksanvisning / Brugsanvisning / Bruksanvisning /
Käyttöohjeet / Инструкции по эксплуатации / 操作手冊 / 使用说明书

Thank you for buying this Pioneer product.

Please read through these operating instructions so you will know how to operate your model properly. After you have finished reading the instructions, put them away in a safe place for future reference.

Before you start

- The nominal impedance of this speaker system is 6 Ω . Connect the speaker system to an amplifier with a load impedance ranging from 4 Ω to 16 Ω (a model with "4 Ω to 16 Ω " displayed on the speaker output terminals).
In order to prevent damage to the speaker system resulting from input overload, please observe the following precautions:
 - Do not supply power to the speaker system in excess of the maximum permissible input.
 - When using a graphic equalizer to emphasize loud sounds in the high-frequency range, do not use excessive amplifier volume.
 - Do not try to force a low-powered amplifier to produce loud volumes of sound (the amplifier's harmonic distortion will be increased, and you may damage the speaker).

Caution: installation

- Switch off and unplug your AV equipment and consult the instructions when connecting up components. Make sure you use the correct connecting cables.

Caution: in use

- Do not place the speaker on an unstable surface. It could present a hazard if it falls, as well as damaging the equipment.
- Do not use the speaker to output distorted sound for long periods of times. This can result in a fire hazard.

For U.S. model

WARNING: Handling the cord on this product or cords associated with accessories sold with the product will expose you to chemicals listed on proposition 65 known to the State of California and other governmental entities to cause cancer and birth defect or other reproductive harm.

Wash hands after handling

D36-P4_A_En

For European model



If you want to dispose this product, do not mix it with general household waste. There is a separate collection system for used electronic products in accordance with legislation that requires proper treatment, recovery and recycling.

Private households in the member states of the EU, in Switzerland and Norway may return their used electronic products free of charge to designated collection facilities or to a retailer (if you purchase a similar new one).

For countries not mentioned above, please contact your local authorities for the correct method of disposal.

By doing so you will ensure that your disposed product undergoes the necessary treatment, recovery and recycling and thus prevent potential negative effects on the environment and human health.

K058_A_En

- Do not sit or stand on the speaker, or let children play on the speaker.
- Do not put large or heavy objects on top of the speaker.

Cleaning the speaker cabinet

With normal use, wiping with a dry cloth should be sufficient to keep the cabinet clean. If necessary, clean with a cloth dipped in a neutral cleanser diluted five or six times with water, and wrung out well. Do not use furniture wax or cleansers.

Never use thinners, benzene, insecticide sprays or other chemicals on or near this unit since these will corrode the surfaces.

What's in the box

Speaker cable (7 m) x 2

Safety metal x 2



Screw (for safety metal) x 2



Non-skid pads x 2 set

Warranty card

Operating instructions (this document)

How to install

Choosing where to place the speaker systems

- Sounds played through speaker systems are easily affected in subtle ways by the conditions in the listening space.
- For best sound, choose a solid floor upon which to place the speakers, and position the speakers as shown below. The level of low sounds can be adjusted by moving the speakers closer to or further from the wall. Adjust the speakers so that they are equidistant from their respective side walls to assure balanced sound.

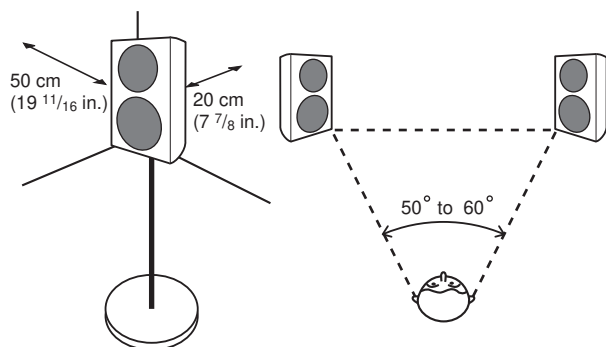

- Place the left and right speakers equal distances from your listening position for good stereo sound. Use speaker cords of the same length for each speaker.
- So far as possible, place the front left and front right speakers on the same plane as the TV screen.
- To achieve optimum surround sound, you should place the TV between the left and right speakers, with the speakers pointing at a 50 to 60 degree angle toward the listening position.
- If the room has a lot of reverberation, we recommend hanging heavy fabric on the walls, and/or putting a carpet on the floor to damp the sound. For best results, cover walls completely.
- These speakers are bookshelf-type speakers which will give their best performance when placed on a solid, level surface off the floor. Placing the speakers directly on the floor will result in boomy, undefined sound. Ideally, the tweeters should be at about ear level when seated in your listening position. We recommend using the CP-31B speaker stand for optimal sound and stability.

*If you choose to use the CP-31B speaker stand, make sure you secure it with the screws provided.
(for more details, refer to the operating instructions of CP-31B)*

- This unit has two screw holes on the bottom panel. These holes are meant for joint use with speaker brackets and speaker stands; speaker brackets are commercially available and can be used to mount the speakers on a wall. The diagram below shows the spacing and size of the holes. When choosing a speaker bracket, make sure that it can hold at least 2.5 kg. Please also read the instructions that come with the bracket. Speakers that are not mounted properly are a hazard.

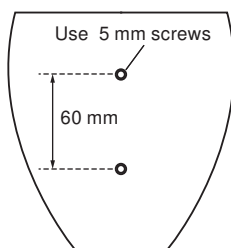

- Pass a commercially-available reinforced string through the safety metal to securely support the speaker to the wall. Be sure that the wall to which you fasten the speaker is strong enough to support the weight of the speaker. After fastening the speaker, make sure that it does not fall over.

Mounting the Safety metal for Fall-Prevention

- Do not attach the safety metal directly to the wall. It should only be used in conjunction with reinforced string to prevent the speaker from falling.
- Using the included screw, tightly secure the safety metal to the backside of the speaker.

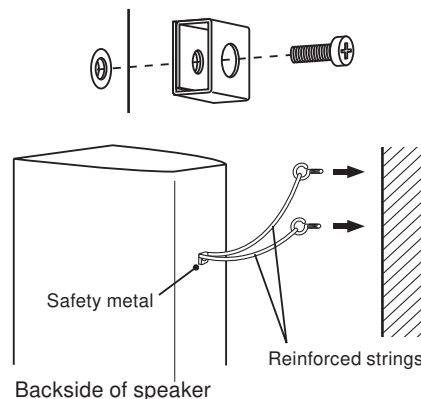

- Pass two reinforced strings through the safety metal, and fasten the speaker to the wall as shown above.
 - If you mount the speakers on the wall or ceiling, first make sure that the mounting surface can bear at least 2.5 kg. If you're unsure of the load capability, please seek professional advice.
- After installing, make sure the speakers are securely fixed.



Important

- Pioneer assumes no liability whatsoever for damages resulting from assembly, improper mounting, insufficient reinforcement, misuse of the product, acts of nature, etc.

Applying non skid pads

The use of non skid pads is recommended depending on the installation location. Apply the pads to the four corners of the side of the speaker which will be on the bottom. Note that depending on the location, the pads may not provide fully sufficient traction to prevent slipping, so care should be taken not to install the speakers in conditions where they may be prone to slide.

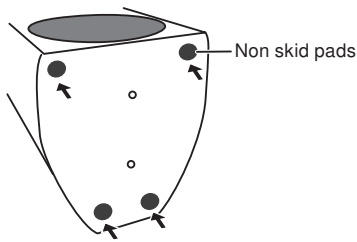

Attaching and Removing the Grille

It is recommended that this speaker system be used with the grille net attached, but it can be removed if desired. To remove, follow these instructions:

- 1 To remove the grille, place your fingers at the outside of the grille toward the bottom and pull gently outward. Then do the same at the top to detach.**
- 2 To reattach the grille, hold the speaker grille with the triangular symbol pointing upward, then align the four pins on the back side of the grille with the holes in the speaker and press in firmly.**

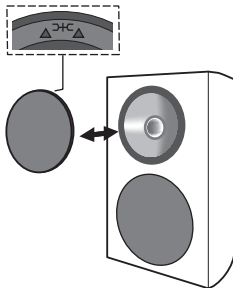

Connections

This speaker does not include speaker cables used for connecting to an amplifier.

Connecting the cables

- 1 Switch off the power to your amplifier.**
- 2 Connect the speaker cables to the input terminals on the back of the speaker. For input terminal polarity, red is positive (+) and black is negative (-).**
Loosen the knobs on the input terminals and insert the speaker cable wires into each of the terminal post holes, then tighten the knobs.

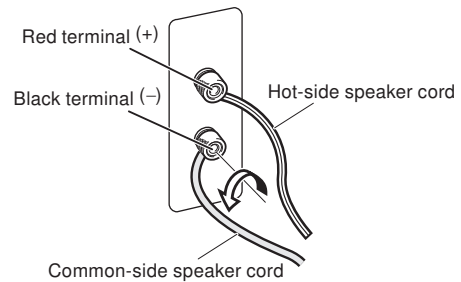

- 3 Connect the other ends of the cables to the amp's speaker output terminals (for more details, refer to your amp instruction manual).**

- You can also connect the speaker's terminals with a banana plug.
- After connecting the plugs, pull lightly on the cables to make sure that the ends of the cables are securely connected to the terminals. Poor connections can create noise and interruptions in the sound.
- If the cables' wires happen to be pushed out of the terminals, allowing the wires to come into contact with each other, it places an excessive additional load on the amp. This may cause the amp to stop functioning, and may even damage the amp.
- When using a set of speakers connected to an amplifier, you won't be able to obtain the normal stereo effect if the polarity (+, -) of one of the speakers (left or right) is reversed.

CAUTION

These speaker terminals carry **HAZARDOUS LIVE voltage**. To prevent the risk of electric shock when connecting or disconnecting the speaker cables, disconnect the power cord before touching any uninsulated parts.

D3-4-2-2-3_A_En

Specifications

Enclosure	Bass-reflex bookshelf type
Configuration	2-way
Woofer/Tweeter	10 cm (4 in.) cone/2.5 cm (1 in.) dome
Impedance	6 Ω
Frequency response	45 Hz to 40 kHz
Sensitivity	.82 dB (2.83 V)
Maximum input power	120 W
Crossover frequency	3 kHz
Exterior dimensions	152 (W) mm x 235 (H) mm x 197 (D) mm 6 (W) in. x 9 1/4 (H) in. x 7 3/4 (D) in.
Weight	2.5 kg (5 lbs 8 oz.)

Supplied accessories

Speaker cable (7 m)	2
Safety metal	2
Screw (for safety metal)	2
Non-skid pads	2 set
Warranty card	
Operating instructions (this document)	

Note

- The S-31B-LR is shipped with two speaker systems included.
- Specifications and design subject to possible modification without notice, due to improvements.



is a trademark placed on a product with Pioneer's Phase Control technology. This technology enables high-grade sound reproduction through each component by improving overall phase matching.

Published by Pioneer Corporation.
Copyright © 2009 Pioneer Corporation.
All rights reserved.

For U.S. model



Dear Customer:

Selecting fine audio equipment such as the unit you've just purchased is only the start of your musical enjoyment. Now it's time to consider how you can maximize the fun and excitement your equipment offers. This manufacturer and the Electronic Industries Association's Consumer Electronics Group want you to get the most out of your equipment by playing it at a safe level. One that lets the sound come through loud and clear without annoying blaring or distortion-and, most importantly, without affecting your sensitive hearing.

Sound can be deceiving. Over time your hearing "comfort level" adapts to higher volumes of sound. So what sounds "normal" can actually be loud and harmful to your hearing. Guard against this by setting your equipment at a safe level BEFORE your hearing adapts.

To establish a safe level:

- Start your volume control at a low setting.
- Slowly increase the sound until you can hear it comfortably and clearly, and without distortion.

Once you have established a comfortable sound level:

- Set the dial and leave it there.

Taking a minute to do this now will help to prevent hearing damage or loss in the future. After all, we want you listening for a lifetime.

We Want You Listening For A Lifetime

Used wisely, your new sound equipment will provide a lifetime of fun and enjoyment. Since hearing damage from loud noise is often undetectable until it is too late, this manufacturer and the Electronic Industries Association's Consumer Electronics Group recommend you avoid prolonged exposure to excessive noise. This list of sound levels is included for your protection.

Decibel Level Example

30	Quiet library, soft whispers
40	Living room, refrigerator, bedroom away from traffic
50	Light traffic, normal conversation, quiet office
60	Air conditioner at 20 feet, sewing machine
70	Vacuum cleaner, hair dryer, noisy restaurant
80	Average city traffic, garbage disposals, alarm clock at two feet.

THE FOLLOWING NOISES CAN BE DANGEROUS UNDER CONSTANT EXPOSURE

90	Subway, motorcycle, truck traffic, lawn mower
100	Garbage truck, chain saw, pneumatic drill
120	Rock band concert in front of speakers, thunderclap
140	Gunshot blast, jet plane
180	Rocket launching pad

Information courtesy of the Deafness Research Foundation.



5001_En

Nous vous remercions d'avoir acheté ce produit Pioneer.

Veuillez lire attentivement ce mode d'emploi de manière à pouvoir utiliser votre modèle correctement. Après avoir lu ces explications, conservez-les en lieu sûr pour éventuellement les consulter plus tard.

Avant de commencer

- L'impédance nominale de ces enceintes acoustiques est de 6 Ω . Raccordez ces enceintes à un amplificateur dont l'impédance de charge va de 4 Ω à 16 Ω (un modèle pour lequel "4 Ω to 16 Ω " est indiqué sur les bornes de sortie des enceintes).

Pour éviter d'endommager les enceintes par une surcharge à l'entrée, observez les précautions suivantes :

- Ne fournissez pas aux enceintes acoustiques une puissance électrique dépassant l'entrée maximale autorisée.
- Si vous utilisez un égaliseur graphique pour accentuer les sons dans la plage des hautes fréquences, n'élevez pas trop le volume de l'amplificateur.
- N'essayez pas de pousser un amplificateur de faible puissance à produire un volume sonore élevé, car la distorsion harmonique de l'amplificateur en serait accentuée et vous pourriez endommager les haut-parleurs.

Précautions: d'installation

- Mettez votre système audiovisuel hors tension et débranchez-le, puis consultez le mode d'emploi avant de brancher des composants. Prenez soin d'utiliser correctement les cordons de raccordement.

Précautions: d'utilisation

- Ne placez pas l'enceinte sur une surface instable. En tombant, elle pourrait entraîner des blessures et être endommagée.
- N'utilisez pas les enceintes pour produire des sons distordus pendant une longue période. Cela pourrait provoquer un incendie.
- Ne montez pas et ne vous asseyez pas sur les enceintes et ne laissez pas des enfants jouer sur celles-ci.
- Ne posez pas d'objets lourds ou volumineux sur le dessus des enceintes.



Si vous souhaitez vous débarrasser de cet appareil, ne le mettez pas à la poubelle avec vos ordures ménagères. Il existe un système de collecte séparé pour les appareils électroniques usagés, qui doivent être récupérés, traités et recyclés conformément à la législation.

Les habitants des états membres de l'UE, de Suisse et de Norvège peuvent retourner gratuitement leurs appareils électroniques usagés aux centres de collecte agréés ou à un détaillant (si vous rachetez un appareil similaire neuf).

Dans les pays qui ne sont pas mentionnés ci-dessus, veuillez contacter les autorités locales pour savoir comment vous pouvez vous débarrasser de vos appareils.

Vous garantirez ainsi que les appareils dont vous vous débarrassez sont correctement récupérés, traités et recyclés et préviendrez de cette façon les impacts néfastes possibles sur l'environnement et la santé humaine.

Nettoyage du coffret de l'enceinte

Normalement, il suffira de frotter le coffret de ces enceintes avec un linge sec pour maintenir leur propreté. Au besoin, trempez un linge dans un détergent neutre allongé de cinq à six fois son volume d'eau et essorez bien le linge avant de l'utiliser pour frotter le coffret. N'utilisez pas de cire ou de détergent pour mobilier.

N'employez jamais de diluant, benzine, insecticide en atomiseur ou autre produit chimique sur les coffrets ou à proximité, car cela endommagerait leurs surfaces.

Contenu de l'emballage

Cordon d'enceinte (7 m) x 2

Fixation métallique de sécurité x 2



Vis (pour les fixations métalliques de sécurité) x 2



Coussinets antidérapants x 2 jeux

Carte de garantie

Mode d'emploi (ce document)

Méthode d'installation

Choix d'un emplacement pour les enceintes acoustiques

- Les sons reproduits par les enceintes acoustiques sont facilement affectés de manière subtile par les conditions du local d'écoute.
- Pour obtenir un son optimal, choisissez un plancher solide pour disposer les enceintes et positionnez-les comme indiqué ci-après. Le niveau des sons graves peut être ajusté en rapprochant ou éloignant les enceintes par rapport aux parois. Afin d'obtenir un son équilibré, ajustez les enceintes de sorte qu'elles soient équidistantes de leur mur respectif.

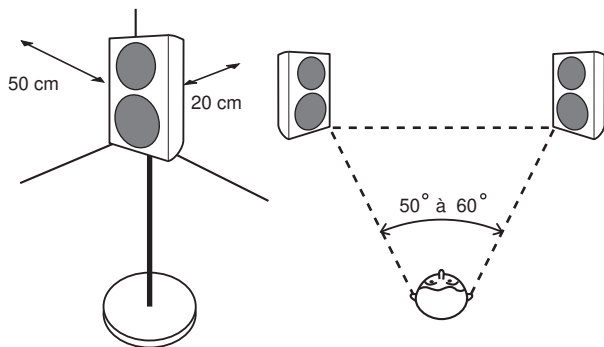

- Pour obtenir de bons sons stéréo, placez les enceintes gauche et droite à distance égale de la position d'écoute. Utilisez des cordons d'enceinte de même longueur pour chaque enceinte.
- Dans la mesure du possible, placez les enceintes avant gauche et droite dans le même plan que l'écran du téléviseur.
- Pour bénéficier d'un son d'ambiance optimal, il convient de placer le téléviseur entre les enceintes gauche et droite et d'orienter celles-ci à un angle de 50 à 60 degrés vers la position d'écoute.
- Si la pièce a tendance à réverbérer les sons, nous conseillons de suspendre des tentures aux murs et/ou de placer un tapis sur le plancher afin d'amortir les sons. Pour obtenir les meilleurs résultats possibles, couvrez complètement les murs.
- Ces enceintes sont du type bibliothèque et elles déploieront donc leurs meilleures performances lorsqu'elles seront placées sur une surface solide et plate, séparée du plancher. Le fait de placer les enceintes directement sur le plancher provoquera un son ronflant et mal défini. Idéalement parlant, les tweeters devraient être environ au niveau des oreilles lorsque vous êtes assis à la position d'écoute. Nous conseillons d'utiliser le socle d'enceinte CP-31B pour optimiser les sons et la stabilité de l'installation.

*Si vous décidez d'utiliser le socle d'enceinte CP-31B, veuillez à l'immobiliser au moyen des vis fournies.
(pour plus de détails, reportez-vous au mode d'emploi CP-31B)*

- Cet appareil a deux trous de vis sur le panneau inférieur. Ces trous sont destinés à être utilisés avec des appliques d'enceinte et des socles d'enceintes; les appliques d'enceinte sont en vente dans le commerce et peuvent être utilisés pour monter les enceintes sur un mur. Le schéma ci-dessous montre l'espacement et la taille des trous. Lors de la sélection d'une applique d'enceinte, assurez-vous qu'elle peut supporter au moins 2,5 kg. Veuillez aussi lire les instructions fournies avec l'applique. Des enceintes qui ne sont pas montées correctement représentent un danger.

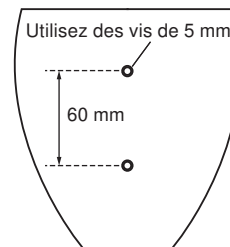

- Faites passer un cordon renforcé, disponible dans le commerce, dans la fixation métallique de sécurité pour immobiliser l'enceinte à une paroi. Assurez-vous que celle-ci est suffisamment résistante pour supporter le poids de l'enceinte. Après la fixation de l'enceinte, assurez-vous qu'elle ne se renverse pas.

Montage de la fixation métallique de sécurité pour empêcher les chutes

- Ne fixez pas la fixation métallique de sécurité directement sur une paroi. Elle doit être utilisée uniquement avec un cordon renforcé pour prévenir la chute de l'enceinte.
- Au moyen de la vis fournie, fixez fermement la fixation métallique de sécurité sur la face arrière de l'enceinte.

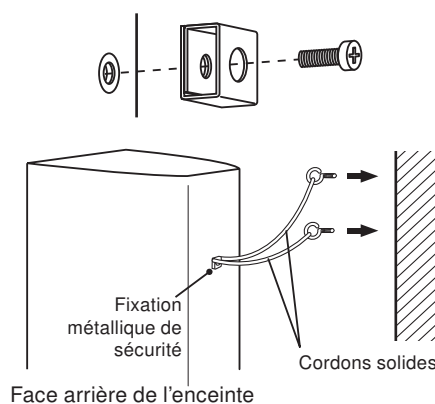

- Faites passer deux cordons renforcés par la fixation métallique de sécurité et fixez l'enceinte sur une paroi comme illustré ci-dessus.
- Si vous montez les enceintes sur une paroi ou un plafond, assurez-vous d'abord que la surface de montage peut supporter au moins 2,5 kg. Si vous n'êtes pas sûr de la charge supportée, veuillez demander conseil à un professionnel. Après l'installation, assurez-vous que les enceintes sont solidement fixées.



Important

- Pioneer n'assume aucune responsabilité en cas de dégâts causés par un assemblage et un montage inadéquats, un renforcement insuffisant, une erreur d'utilisation, des catastrophes naturelles, etc.

Mise en place des coussinets antidérapants

L'utilisation des coussinets antidérapants est recommandée en fonction de l'emplacement de l'installation. Collez les coussinets aux quatre coins de la face de l'enceinte destinée à être en contact avec le sol. Notez qu'en fonction de l'emplacement, il se peut que les coussinets n'offrent pas une traction suffisante pour éviter que les enceintes glissent et dans ce cas vous devez faire attention de ne pas les installer dans un emplacement où elles pourraient glisser.

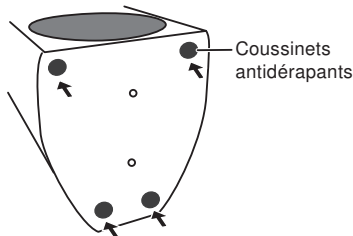

Fixation et dépose de la grille

Il est recommandé d'utiliser ces enceintes acoustiques avec la grille attachée, mais elle peut être retirée si vous le souhaitez. Pour la retirer, suivez ces instructions:

1 Pour déposer la grille, placez vos doigts sur l'extérieur de la grille vers le bas et tirez doucement vers l'extérieur. Puis, faites de même avec la partie supérieure pour détacher la grille.

2 Pour remettre la grille en place, tenez la grille avec le symbole triangulaire dirigé vers le haut, puis alignez les quatre ergots situés à l'arrière de la grille avec les trous sur les enceintes et poussez fermement.

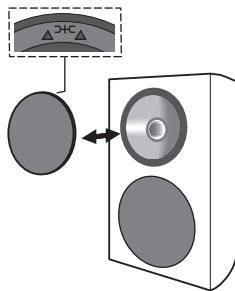

Connexions

Les cordons d'enceintes, nécessaires pour le branchement à un ampli, ne sont pas fournis avec cette enceinte acoustique.

Câblage

1 Mettez l'amplificateur hors tension.

2 Branchez les câbles d'enceinte sur les bornes d'entrée à l'arrière de l'enceinte. En ce qui concerne les polarités des bornes, la rouge est positive (+) et la noire est négative (-). Desserrez les boutons des bornes d'entrée et insérez les fils du câble d'enceinte dans chaque orifice des bornes, puis serrez les boutons.

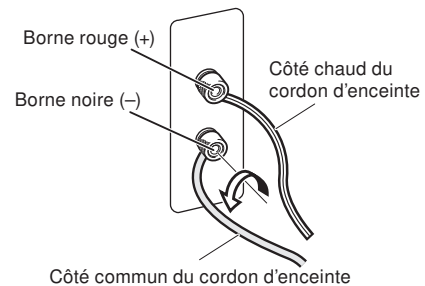

3 Raccordez l'autre bout des câbles sur les bornes de sortie d'enceinte de l'amplificateur (pour plus d'informations, consultez le mode d'emploi de votre amplificateur).

- Vous pouvez également utiliser une fiche banane pour cette connexion.
- Après avoir branché les cordons sur les bornes, tirez légèrement sur ceux-ci pour vous assurer que leur extrémité est parfaitement immobilisée sur les bornes. De mauvaises connexions sont la source de parasites, voire d'interruptions des sons.
- Si les fils des cordons ressortent des bornes et s'ils entrent en contact mutuellement, l'amplificateur subira une charge additionnelle, ce qui peut l'obliger à s'arrêter, voire l'endommager.
- Lors de l'utilisation d'un jeu d'enceintes raccordé à un amplificateur, si la polarité d'une des enceintes acoustiques (+, -) est inversée, vous n'obtiendrez pas un effet stéréophonique normal.

ATTENTION

Les bornes des haut-parleurs sont sous une **tension ACTIVE DANGEREUSE**. Pour éviter tout risque de décharge électrique lors du branchement et du débranchement des câbles de haut-parleur, débranchez le cordon d'alimentation avant de toucher des parties non isolées.

D3-4-2-2-3_A_Fr

Fiche technique

Coffret	Type bibliothèque, basse reflex
Configuration	2 voies
Haut-parleur des graves/Haut-parleur des aigus	Cône de 10 cm/Dôme de 2,5 cm
Impédance	6 Ω
Réponse en fréquence	45 Hz à 40 kHz
Sensibilité	82 dB (2,83 V)
Puissance d'entrée maximum	120 W
Fréquence de recouvrement	3 kHz
Dimensions extérieures	152 (L) mm x 235 (H) mm x 197 (P) mm
Poids	2,5 kg

Accessoires fournis

Cordon d'enceinte (7 m)	2
Fixation métallique de sécurité	2
Vis (pour les fixations métalliques de sécurité)	2
Coussinets antidérapants	2 jeux
Carte de garantie	
Mode d'emploi (ce document)	



Remarque

- Le S-31B-LR est livré avec deux enceintes.
- Spécifications et design sous réserve de modifications sans préavis en raison d'améliorations éventuelles.



est une marque de commerce, appliquée sur un appareil doté de la technologie "Phase Control" de Pioneer. Cette technologie autorise une reproduction sonore de haut niveau par chaque composant grâce à une amélioration de la synchronisation d'ensemble des phases.

Publication de Pioneer Corporation.
© 2009 Pioneer Corporation.
Tous droits de reproduction et de traduction réservés.

Wir danken Ihnen dafür, dass Sie sich für dieses Produkt von Pioneer entschieden haben.

Bitte lesen Sie diese Bedienungsanleitung vor der Inbetriebnahme aufmerksam durch, damit Sie die optimale Leistung von diesem Produkt erzielen können. Bitte bewahren Sie diese Anleitung anschließend für spätere Bezugnahme griffbereit auf.

Vor der Inbetriebnahme

- Die Nennimpedanz dieses Lautsprechersystems beträgt 6 Ω . Schließen Sie dieses Lautsprechersystem ausschließlich an einen Verstärker mit einer Lastimpedanz von 4 Ω bis 16 Ω an (die Lautsprecherklemmen des Verstärkers müssen mit der Beschriftung „4 Ω to 16 Ω “ gekennzeichnet sein).

Um eine Beschädigung des Lautsprechersystems durch ein zu starkes Eingangssignal zu vermeiden, sind die folgenden Vorsichtshinweise sorgfältig zu beachten:

- Die zulässige Belastbarkeit (Eingangspegel) dieses Lautsprechersystems darf auf keinen Fall überschritten werden.
- Wenn ein Grafik-Equalizer verwendet wird, um den hohen Frequenzbereich anzuheben, darf die Lautstärke am Verstärker nicht auf einen übermäßig hohen Pegel eingestellt werden.
- Versuchen Sie auf keinen Fall, einen sehr hohen Lautstärkepegel von einem Verstärker mit niedriger Ausgangsleistung zu erzielen (dies führt zu einer Erhöhung des Klirrfaktors des Verstärkers und kann eine Beschädigung des Lautsprechers verursachen).

Vorsichtshinweise zur Aufstellung

- Schalten Sie die AV-Anlage aus, und ziehen Sie alle Netzstecker ab, bevor Sie die Anschlüsse unter Bezugnahme auf die Bedienungsanleitungen der einzelnen Komponenten herstellen. Achten Sie unbedingt darauf, die richtigen Anschlusskabel zu verwenden.

Vorsichtshinweise zum Betrieb

- Stellen Sie den Lautsprecher auf einer stabilen Unterlage auf. Anderenfalls besteht die Gefahr, dass der Lautsprecher umkippt und Verletzungen oder eine Beschädigung verursacht.
- Verwenden Sie den Lautsprecher auf keinen Fall zur Wiedergabe von verzerrtem Klang über längere Zeiträume hinweg. Anderenfalls besteht die Gefahr eines Brandausbruchs.
- Bitte sorgen Sie dafür, dass sich Personen nicht auf den Lautsprecher setzen oder sich darauf stellen, und dass Kinder nicht auf dem Lautsprecher spielen.
- Stellen Sie keine großen oder schweren Gegenstände auf den Lautsprecher.



Mischen Sie dieses Produkt, wenn Sie es entsorgen wollen, nicht mit gewöhnlichen Haushaltsabfällen. Es gibt ein getrenntes Sammelsystem für gebrauchte elektronische Produkte, über das die richtige Behandlung, Rückgewinnung und Wiederverwertung gemäß der bestehenden Gesetzgebung gewährleistet wird.

Privathaushalte in den Mitgliedsstaaten der EU, in der Schweiz und in Norwegen können ihre gebrauchten elektronischen Produkte an vorgesehenen Sammeleinrichtungen kostenfrei zurückgeben oder aber an einen Händler zurückgeben (wenn sie ein ähnliches neues Produkt kaufen).

Bitte wenden Sie sich in den Ländern, die oben nicht aufgeführt sind, hinsichtlich der korrekten Verfahrensweise der Entsorgung an die örtliche Kommunalverwaltung.

Auf diese Weise stellen Sie sicher, dass das zu entsorgende Produkt der notwendigen Behandlung, Rückgewinnung und Wiederverwertung unterzogen wird, und so mögliche negative Einflüsse auf die Umwelt und die menschliche Gesundheit vermieden werden.

Reinigen des Lautsprechergehäuses

Unter normalen Bedingungen lassen sich Staub, Fingerabdrücke und leichte Verschmutzungen durch Abreiben des Lautsprechergehäuses mit einem trockenen Tuch entfernen. Falls hartnäckige Schmutzflecken an den Außenflächen vorhanden sind, tauchen Sie einen sauberen Lappen in eine Lösung aus 5 bis 6 Teilen eines neutralen Haushaltsreinigers und 1 Teil Wasser, wringen Sie ihn gründlich aus, und wischen Sie die Schmutzflecken dann ab. Benutzen Sie dazu keine Möbelpolituren oder -reinigungsmittel.

Verwenden Sie auf keinen Fall Farbverdünner, Leichtbenzin, Insektizide oder andere Chemikalien zur Reinigung des Gehäuses oder in der Nähe dieses Lautsprechers, da derartige Mittel das Oberflächenfinish anlösen.

Mitgeliefertes Zubehör

Lautsprecherkabel (7 m) x 2

Sicherheits-Metallhalterung x 2



Schraube (für Sicherheits-Metallhalterung) x 2



Rutschfeste Kissen x 2 Sätze

Garantiekarte

Bedienungsanleitung (dieses Dokument)

Installationsverfahren

Wahl des Aufstellungsortes

- Die akustischen Verhältnisse im Hörraum üben einen starken Einfluss auf die Art der Schallabstrahlung von Lautsprechern aus.
- Um die optimale Klangqualität zu erhalten, sollten die Lautsprecher möglichst auf einem soliden Fußboden aufgestellt und wie in der nachstehenden Abbildung gezeigt platziert werden. Der Basspegel kann justiert werden, indem der Abstand zwischen Lautsprecher und Wand verringert oder erhöht wird. Stellen Sie die Lautsprecher jeweils im gleichen Abstand von der seitlichen Wand auf, um einen gut ausgewogenen Klang zu erzielen.

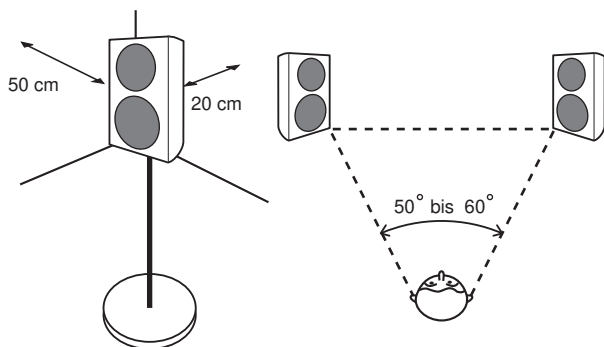

- Um einen einwandfreien Stereoeffekt zu erhalten, stellen Sie den linken und rechten Lautsprecher im gleichen Abstand von der Hörposition auf. Verwenden Sie Lautsprecherkabel der gleichen Länge für jeden Lautsprecher.
- Platzieren Sie den linken und rechten Frontlautsprecher möglichst auf der Ebene des Fernsehgerätes.
- Um den optimalen Surround Sound zu erhalten, sollte sich das Fernsehgerät zwischen dem linken und dem rechten Lautsprecher befinden, wobei diese in einem Winkel von 50 bis 60 Grad auf die Hörposition weisen.
- Wenn der Hörraum einen starken Nachhall aufweist, empfiehlt es sich, die Wände mit schwerem Stoff zu behängen und/oder einen Teppich auf den Boden zu legen, um den Schall zu dämpfen. Die besten Ergebnisse werden erzielt, wenn die Wände vollständig abgedeckt werden.
- Bei diesen Lautsprechern handelt es sich um Regalboxen; die beste Leistung wird bei Aufstellung auf einer stabilen, waagerechten Unterlage oberhalb des Fußbodens erzielt. Bei direkter Aufstellung auf dem Boden wird ein dröhnender, undefinierter Klang erzeugt. Idealerweise sollte jeder Lautsprecher so aufgestellt werden, dass sich der Hochtöner etwa auf dem Ohrenniveau des Hörers an der Hörposition befindet. Für optimale Klangqualität und Stabilität empfiehlt sich der Gebrauch des Lautsprecherständers CP-31B.

Achten Sie bei Verwendung des CP-31B

Lautsprecherständers darauf, diesen mit den mitgelieferten Schrauben zu befestigen.

(Einzelheiten hierzu finden Sie in der Bedienungsanleitung des CP-31B)

- Dieser Lautsprecher ist an der Unterseite mit zwei Schraubenlöchern ausgestattet. Diese Löcher sind zur gemeinsamen Verwendung von Lautsprecherhalterungen und Lautsprecherständern vorgesehen; Lautsprecherhalterungen sind im Fachhandel erhältlich und können zur Montage der Lautsprecher an einer Wand verwendet werden. Das nachstehende Diagramm zeigt den

Abstand und Durchmesser dieser Löcher. Achten Sie bei der Auswahl der Lautsprecherhalterung dafür, dass sie ein Tragvermögen von mindestens 2,5 kg besitzt. Bitte lesen Sie auch die Gebrauchsanweisung der Halterung aufmerksam durch. Unsachgemäß montierte Lautsprecher stellen eine Gefahrenquelle dar.

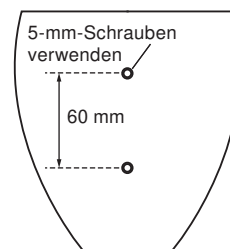

- Führen Sie eine im Fachhandel erhältliche verstärkte Schnur durch die Sicherheits-Metallhalterung, um den Lautsprecher sicher an der Wand zu befestigen. Vergewissern Sie sich, dass das Tragvermögen der Wand für das Gewicht des Lautsprechers ausreicht. Überzeugen Sie sich nach der Befestigung der Schnur, dass der Lautsprecher nicht umkippen kann.

Anbringen der Sicherheits-Metallhalterung für Kippschutz

- Befestigen Sie die Sicherheits-Metallhalterung nicht direkt an der Wand. Sie ist ausschließlich zum gemeinsamen Gebrauch mit einer verstärkten Schnur vorgesehen, um ein Umkippen des Lautsprechers zu verhindern.
- Befestigen Sie die Sicherheits-Metallhalterung mit der mitgelieferten Schraube sicher an der Rückwand des Lautsprechers.

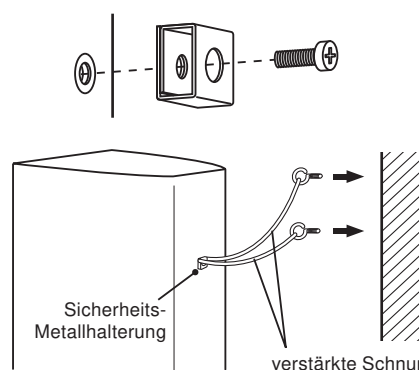

Rückseite des Lautsprechers

- Führen Sie wie im obigen Diagramm gezeigt zwei verstärkte Schnüre durch die Sicherheits-Metallhalterung, und befestigen Sie den Lautsprecher an der Wand.
- Vergewissern Sie sich vor der Montage der Lautsprecher an einer Wand oder Decke, dass die zur Befestigung vorgesehene Oberfläche ein Tragvermögen von mindestens 2,5 kg besitzt. Falls Sie das Tragvermögen nicht selbst ermitteln können, ziehen Sie bitte einen Fachmann zu Rate. Vergewissern Sie sich nach der Montage, dass die Lautsprecher sicher befestigt sind.



Wichtiger Hinweis

- Pioneer lehnt jegliche Haftung für Schäden ab, die durch Fehler bei Zusammenbau oder Aufstellung, eine unzureichende Verstärkung, zweckentfremdeten Gebrauch oder höhere Gewalt entstehen.

Anbringen der rutschfesten Kissen

Je nach Aufstellungsort kann sich die Verwendung der rutschfesten Kissen empfehlen. Befestigen Sie die Kissen an den vier Ecken der Unterseite des Lautsprechers. Bitte beachten Sie, dass die Kissen bei Aufstellung der Lautsprecher auf einer sehr glatten Unterlage ein Verrutschen u. U. nicht wirksam verhindern können; daher sind bei der Aufstellung glatte Unterlagen sorgfältig zu vermeiden.

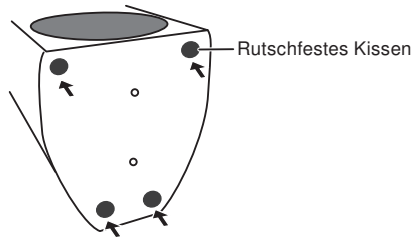

Anbringen und Entfernen der Frontverkleidung

Es wird empfohlen, dieses Lautsprechersystem mit daran angebrachten Frontverkleidungen zu betreiben, doch können diese auf Wunsch abgenommen werden. Zum Abnehmen einer Frontverkleidung gehen Sie wie nachstehend beschrieben vor:

1 Zum Abnehmen der Frontverkleidung ergreifen Sie sie den Rand im unteren Bereich mit beiden Händen, und ziehen Sie sie sacht nach vorn, um den unteren Teil der Frontverkleidung vom Lautsprechergehäuse zu trennen. Verfahren Sie dann auf gleiche Weise im oberen Bereich, um die Frontverkleidung vollständig vom Lautsprecher zu trennen.

2 Zum Anbringen der Frontverkleidung halten Sie diese so, dass die dreieckige Markierung nach oben weist, bringen Sie die vier Stifte an der Rückseite der Frontverkleidung mit den Löchern im Lautsprechergehäuse zur Deckung, und drücken Sie die Frontverkleidung dann fest gegen den Lautsprecher.

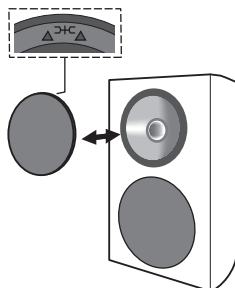

Anschlüsse

Lautsprecherkabel für den Anschluss an einen Verstärker gehören nicht zum Lieferumfang dieses Lautsprechers.

Anschließen der Kabel

1 Schalten Sie den Verstärker aus.

2 Schließen Sie die Lautsprecherkabel an die Eingangsklemmen an der Rückwand jedes Lautsprechers an. Die roten Klemmen sind positiv (+), die schwarzen Klemmen negativ (-) gepolt.

Lösen Sie Knöpfe der Eingangsklemmen, führen Sie die Drähte der Lautsprecherkabel in die Löcher in den Polbolzen ein, und ziehen Sie dann die Knöpfe wieder an.

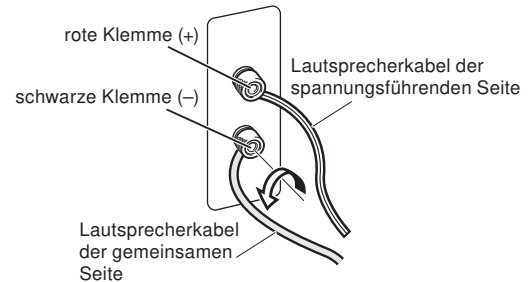

3 Schließen Sie das andere Ende jedes Lautsprecherkabels an die Lautsprecherausgangsklemmen des Verstärkers an (Einzelheiten hierzu finden Sie in der Bedienungsanleitung Ihres Verstärkers).

- Bananenstecker können ebenfalls für den Anschluss an den Lautsprecherklemmen verwendet werden.
- Ziehen Sie nach dem Herstellen der Anschlüsse sacht an jedem Lautsprecherkabel, um sicherzustellen, dass die Drähte fest in den Klemmen sitzen. Lose Anschlüsse können Rauschen und Tonaussetzer verursachen.
- Falls die blanken Leiter von zwei Lautsprecherkabeln so weit aus den Klemmen hervorstehen, dass sie sich gegenseitig berühren, kann dies eine Überlastung des Verstärkers verursachen. In einem solchen Fall stellt der Verstärker möglicherweise den Betrieb ein, und es kann sogar zu einer Beschädigung des Verstärkers kommen.
- Falls einer der beiden Lautsprecher eines Lautsprecherpaars versehentlich mit vertauschter Polarität (+, -) an einen Verstärker angeschlossen wird, kann der normale Stereoeffekt nicht erzielt werden.

ACHTUNG

An den Lautsprecherklemmen dieses Gerätes liegt eine potentiell **GEFÄHRLICHE Spannung** an. Zur Vermeidung von Stromschlaggefahr ist unbedingt darauf zu achten, den Netzstecker beim Anschließen und Abtrennen der Lautsprecherkabel von der Netzsteckdose zu trennen, bevor irgendwelche nicht isolierten Teile berührt werden.

D3-4-2-3_A_Ge

Technische Daten

Gehäuse	Bassreflex-Regalausführung
Aufbau	2-Wege-System
Tieftöner/Hochtöner	10-cm-Konus/2,5-cm-Kalotte
Impedanz	6 Ω
Frequenzgang	45 Hz bis 40 kHz
Empfindlichkeit	82 dB (2,83 V)
Maximale Belastbarkeit	120 W
Übernahmefrequenz	3 kHz
Außenabmessungen	152 (B) mm x 235 (H) mm x 197 (T) mm
Masse	2,5 kg

Mitgeliefertes Zubehör

Lautsprecherkabel (7 m)	2
Sicherheits-Metallhalterung	2
Schraube (für Sicherheits-Metallhalterung)	2
Rutschfeste Kissen	2 Sätze
Garantiekarte	
Bedienungsanleitung (dieses Dokument)	



Hinweis

- Zwei Lautsprechersysteme gehören zum Lieferumfang des Modells S-31B-LR.
- Änderungen der technischen Daten und äußeren Aufmachung bleiben im Sinne der ständigen Produktverbesserung jederzeit vorbehalten.



ist eine Marke, mit der Geräte gekennzeichnet sind, die mit Pioneers Phase Control-Technologie ausgestattet sind. Diese Technologie gewährleistet eine hochwertige Klangreproduktion des betreffenden Gerätes durch eine Verbesserung der Gesamtphasenanpassung.

Veröffentlicht von Pioneer Corporation.
Urheberrechtlich geschützt © 2009 Pioneer Corporation.
Alle Rechte vorbehalten.

Vi ringraziamo per avere acquistato questo prodotto Pioneer.

Prima di usare il prodotto, leggere queste istruzioni per l'uso in modo da saperlo utilizzare correttamente. Finito di leggerle, conservarle in un luogo sicuro per poterle riutilizzare in futuro.

Prima di cominciare

- L'impedenza nominale di questo diffusore è 6 Ω . Collegare il diffusore ad un amplificatore con un'impedenza di carico che vada da 4 Ω a 16 Ω (un modello con da "4 Ω to 16 Ω " stampati sui terminali di uscita dei diffusori).

Per evitare danni al diffusore dovuti al sovraccarico di segnale in ingresso, osservare le seguenti norme:

- Non alimentare il diffusore con potenza oltre il massimo concesso.
- Se si usa un equalizzatore grafico per enfatizzare forti suoni di alta frequenza, non usare volumi eccessivi dell'amplificatore.
- Non tentare di forzare un amplificatore di bassa potenza a produrre alti volumi. La distorsione armonica dell'amplificatore aumenterebbe e potrebbe danneggiare il diffusore.

Attenzione: installazione

- Prima di fare collegamenti, spegnere i propri componenti AV, scollegarli e consultarne i manuali. Controllare di avere usato i cavi di collegamento corretti.

Attenzione: in uso

- Non installare il diffusore su superfici poco stabili. Esso in caso di caduta può causare incidenti e danneggiarsi.
- Non fare emettere al diffusore suono distorto per lunghi periodi. Questo può provocare incendi.
- Non sedere o appoggiarsi al diffusore, e non lasciare che i bambini ci giochino.
- Non posare oggetti grandi o pesanti sul diffusore.

Pulizia del cabinet dei diffusori

Normalmente per mantenere pulito il diffusore dovrebbe bastare un panno morbido ed asciutto. Se necessario, passarlo con un panno inumidito con un detergente neutro diluito cinque o sei volte con acqua, quindi strizzarlo bene. Non usare cere o pulenti per mobilia.

Non usare mai diluenti, benzina, spray insetticidi o altre sostanze chimiche su o vicino a quest'unità, dato che essi ne corrodono la superficie.



Se si vuole eliminare questo prodotto, non gettarlo insieme ai rifiuti domestici. Esiste un sistema di raccolta differenziata in conformità alle leggi che richiedono appositi trattamenti, recupero e riciclo.

I privati cittadini dei paesi membri dell'UE, di Svizzera e Norvegia, possono restituire senza alcun costo i loro prodotti elettronici usati ad appositi servizi di raccolta o a un rivenditore (se si desidera acquistarne uno simile).

Per i paesi non citati qui sopra, si prega di prendere contatto con le autorità locali per il corretto metodo di smaltimento.

In questo modo, si è sicuri che il proprio prodotto eliminato subirà il trattamento, il recupero e il riciclo necessari per prevenire gli effetti potenzialmente negativi sull'ambiente e sulla vita dell'uomo.

K058_A_it

Contenuto della confezione

Cavo dei diffusori (7 m) x 2

Pezzo di sicurezza in metallo x 2



Vite (per il pezzo di sicurezza in metallo) x 2



Cuscinetti antiscivolamento x 2 set

Scheda di garanzia

Istruzioni per l'uso (questo documento)

Norme di installazione

Scelta della posizione di installazione dei diffusori

- I suoni riprodotti dal diffusore vengono facilmente influenzati dalle condizioni dell'ambiente di ascolto.
- Per ottenere il suono migliore possibile, scegliere un pavimento solido sul quale appoggiare i diffusori e posizionarli nel modo visto di seguito. Il livello dei bassi può venire regolato avvicinando o allontanando i diffusori dalle pareti. Regolare i diffusori in modo che siano equidistanti dalle rispettive pareti in modo che il suono sia bilanciato.

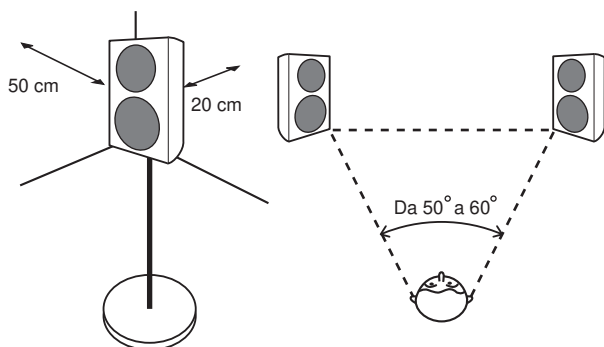

- I diffusori sinistro e destro per garantire una buona stereofonia devono essere equidistanti dalla posizione di ascolto. Usare per ciascun diffusore cavi della stessa lunghezza.
- Se possibile, porre i diffusori anteriori sinistro e destro sullo stesso piano del televisore.
- Per ottenere un suono surround ottimale, il televisore si deve trovare fra i diffusori sinistro e destro e questi devono avere un angolo di 50 a 60 gradi rispetto alla posizione di ascolto.
- Se la stanza ha molto riverbero, si raccomandano tendaggi pesanti sulle pareti e/o tappeti sul pavimento per smorzarlo. Per ottenere risultati ottimali, coprire del tutto le pareti.
- Questi diffusori sono del tipo da scaffale e danno le loro massime prestazioni se appoggiati su di una superficie solida ed in piano. Posando i diffusori direttamente sul pavimento si avrà un suono rimbombante e poco definito. In condizioni ideali i tweeter devono trovarsi a livello degli orecchi nella posizione di ascolto. Raccomandiamo di usare la base per diffusori CP-31B per assicurarsi un suono ottimale e grande stabilità.

*Se si sceglie la base per diffusori CP-31B, non mancare di fissarla usando le viti in dotazione.
(per maggiori dettagli, consultare le istruzioni per l'uso della CP-31B)*

- Questa unità ha due fori per viti sul suo fondo. Questi fori vanno usati insieme alle staffe dei diffusori ed alle loro basi; le staffe dei diffusori sono disponibili in commercio e possono venire usate per installare i diffusori su di un muro. Il diagramma seguente mostra le distanze e le dimensioni dei fori. Nello scegliere una staffa per diffusori, controllare che regga un minimo di 2,5 kg diffusori. Leggere anche le istruzioni in dotazione alla staffa. I diffusori non installati correttamente sono un pericolo.

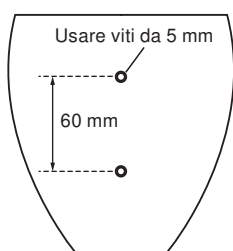

- Far passare una corda robusta da acquistarsi separatamente attraverso il pezzo di sicurezza in metallo in modo da fissare bene il diffusore al muro. Controllare che il muro cui il diffusore è fissato sia sufficientemente robusto per sostenere il peso del diffusore. Dopo aver fissato il diffusore, controllare che non possa cadere.

Installazione del pezzo di sicurezza in metallo di prevenzione delle cadute

- Non fissare il pezzo di sicurezza in metallo direttamente al muro. Deve venire usato solo con una corda robusta in modo che il diffusore non abbia a cadere.
- Usare la vite acclusa per fermare bene il pezzo di sicurezza in metallo al retro del diffusore.

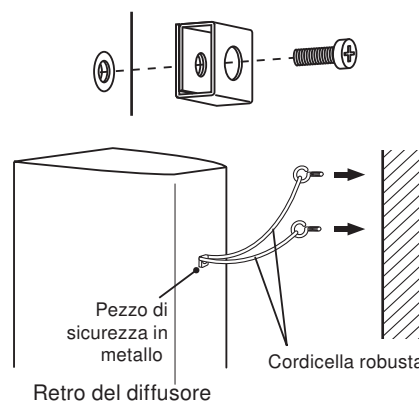

- Fare passare due corde robuste attraverso il pezzo di sicurezza in metallo e fissare il diffusore al muro nel modo indicato qui sopra.
- Se si installano i diffusori su di un muro o soffitto, controllare che la superficie scelta regga almeno 2,5 kg. Se non si è sicuri possa sopportare tale peso, consultare un tecnico specializzato. Dopo averli installati, controllare che i diffusori siano ben fissati.



Importante

- Pioneer non si assume alcuna responsabilità per danni risultanti da una scorretta messa in posa, un insufficiente rinforzo, un uso scorretto del prodotto, catastrofi naturali, ecc.

Applicazione dei cuscinetti antiscivolamento

L'uso dei cuscinetti antiscivolamento è raccomandato in certe posizioni di installazione. Applicare i cuscinetti ai quattro angoli del fondo del diffusore. Tenere presente che, a seconda della posizione, i cuscinetti possono non offrire sufficiente resistenza per impedire lo scivolamento dei diffusori, che quindi devono venire installati in posizioni che non causino scivolamenti.

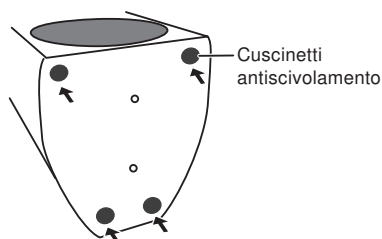

Applicazione e rimozione della griglia

Si raccomanda di usare questi diffusori con la griglia al suo posto, ma essa può venire tolta se desiderato. Per farlo, fare quanto segue:

1 Per togliere la griglia, mettere le dita al suo esterno vicino al fondo e tirare piano in fuori. Fare lo stesso poi in alto e staccarla.

2 Per riapplicarla, tenerla con il simbolo del triangolo rivolto in alto ed allineare i quattro spinotti sul retro della griglia con i fori del diffusore, poi spingere.

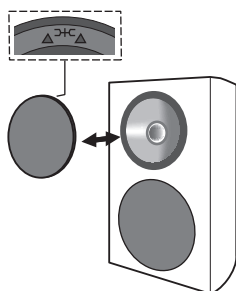

Collegamenti

Questo diffusore non include cavi per diffusori usati per il collegamento con un amplificatore.

Collegamento dei cavi

1 Spegnerne l'amplificatore.

2 Collegare i cavi dei diffusori ai terminali di ingresso sul retro del diffusore. Il terminale dei diffusori positivo (+) è rosso, quello negativo (-) nero.

Allentare le manopole dei terminali di ingresso ed inserire i fili dei diffusori in ciascun foro dei terminali, quindi stringere le manopole.

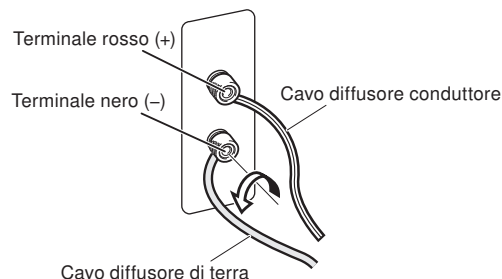

3 Collegare le estremità dei cavi ai terminali di uscita dei diffusori dell'amplificatore. Per maggiori dettagli, consultare il manuale del proprio amplificatore.

- Potete anche collegare i terminali dei diffusori con uno spinotto a banana.
- Dopo aver rimesso a posto i tappi, tirare leggermente i cavi per controllare che siano ben collegati ai rispettivi terminali. Collegamenti scadenti possono causare rumore ed interruzioni del suono.
- Se i conduttori dei cavi fuoriescono dai terminali ed entrano in contatto l'uno con l'altro, il carico posto sull'amplificatore è eccessivo. Questo può impedirne il funzionamento o addirittura danneggiarlo.
- Se si usano dei diffusori collegati ad un amplificatore, non si otterrà un normale effetto stereo se la polarità (+, -) di uno dei diffusori (destra o sinistra) viene invertita.

AVVERTENZA

I terminali degli altoparlanti sono sotto tensione, alla stessa **PERICOLOSA tensione** della corrente di rete. Per prevenire rischi di folgorazioni nel corso delle operazioni di collegamento o di distacco dei cavi degli altoparlanti, staccare il cavo di alimentazione principale prima di toccare qualsiasi parte non isolata. **D3-4-2-3_A_It**

Dati tecnici

Cassa	Tipo bass-reflex da scaffale
Configurazione	a 2 vie
Woofers/Tweeter	Cono da 10 cm/Cupola da 2,5 cm
Impedenza	6 Ω
Risposta in frequenza	Da 45 Hz a 40 kHz
Sensibilità	82 dB (2,83 V)
Potenza in ingresso massima	120 W
Frequenza di incrocio	3 kHz
Dimensioni esterne	152 (L) mm x 235 (A) mm x 197 (P) mm
Peso	2,5 kg

Accessori in dotazione

Cavo dei diffusori (7 m)	2
Pezzo di sicurezza in metallo	2
Vite (per il pezzo di sicurezza in metallo)	2
Cuscinetti antiscivolo	2 set
Scheda di garanzia	
Istruzioni per l'uso (questo documento)	



Nota

- L'S-31B-LR viene spedito con un dotazione due diffusori.
- I dati tecnici ed il design sono soggetti a modifiche senza preavviso a causa di migliorie.



è un marchio di fabbrica messo sul prodotto che utilizza la tecnologia Phase Control di Pioneer. Questa tecnologia permette una riproduzione audio di alta qualità attraverso i vari componenti regolandone la fase.

Publicato da Pioneer Corporation.
Copyright © 2009 Pioneer Corporation.
Tutti i diritti riservati.

Hartelijk dank voor de aanschaf van dit Pioneer product.

Lees de handleiding aandachtig door zodat u volledig op de hoogte bent van de bediening en werking. Bewaar de handleiding op een veilige plaats voor eventuele naslag in de toekomst.

Voordat u begint

- De nominale impedantie van deze luidsprekers is 6 Ω . Sluit de luidsprekers op een versterker aan met een belastingsimpedantie tussen 4 Ω en 16 Ω (een model met het opschrift "4 Ω to 16 Ω " op de luidsprekeruitgangsaansluitingen). Om beschadiging van de luidsprekers als gevolg van overbelasting te voorkomen, dient u de volgende punten in acht te nemen:
 - De stroomtoevoer naar de luidsprekers mag het maximaal toelaatbare ingangsvermogen niet overschrijden.
 - Bij gebruik van een grafische equalizer voor het versterken van de hoge tonen, mag het volume van de versterker niet te hoog worden ingesteld.
 - Probeer niet om een versterker met laag vermogen geluid met overmatig hoog volume te laten weergeven (de harmonische vervorming van de versterker zal toenemen, wat kan resulteren in beschadiging van de luidspreker).

Let op: opstelling

- Schakel de AV-apparatuur uit, haal de stekker uit het stopcontact en raadpleeg de handleidingen voordat u begint met het aansluiten van apparatuur. Zorg dat u de juiste aansluitkabels gebruikt.

Let op: gebruik

- Zet de luidspreker niet op een onstabiele ondergrond. De luidspreker kan gevaar opleveren wanneer deze omvalt of de apparatuur kan beschadigd worden.
- Laat de luidspreker niet gedurende langere tijd vervormd geluid weergeven. Dit kan resulteren in brand.
- Ga niet op de luidspreker zitten of staan en laat ook niet kinderen op de luidspreker spelen.
- Zet geen grote of zware voorwerpen op de luidspreker.



Deponeer dit product niet bij het gewone huishoudelijk afval wanneer u het wilt verwijderen. Er bestaat een speciaal wettelijk voorgeschreven verzamelsysteem voor de juiste behandeling, het opnieuw bruikbaar maken en de recycling van gebruikte elektronische producten.

In de lidstaten van de EU, Zwitserland en Noorwegen kunnen particulieren hun gebruikte elektronische producten gratis bij de daarvoor bestemde verzamelplaatsen of een verkooppunt (indien u aldaar een gelijkwaardig nieuw product koopt) inleveren.

Indien u zich in een ander dan bovengenoemd land bevindt kunt u contact opnemen met de plaatselijke overheid voor informatie over de juiste verwijdering van het product.

Zodoende zorgt u ervoor dat het verwijderde product op de juiste wijze wordt behandeld, opnieuw bruikbaar wordt gemaakt, gerecycleerd en het niet schadelijk is voor de gezondheid en het milieu.

K058_A_Du

Schoonmaken van de luidsprekerbehuizing

Bij normaal gebruik is het voldoende als u de luidspreker af en toe met een droge doek afveegt. Voor het verwijderen van hardnekkig vuil kunt u de doek bevochtigen met een neutraal reinigingsmiddel dat vijf- of zesmaal verdund is met water. Wring de doek goed uit voordat u begint. Gebruik geen meubelwas of sterke reinigingsmiddelen.

Gebruik nooit witte spiritus, benzine, insecticidenspray of andere chemische middelen op of in de buurt van de luidsprekers, want deze kunnen de afwerking aantasten.

Inhoud van de doos

Luidsprekerkabel (7 m) x 2

Metalen veiligheidssteun x 2



Schroef (voor metalen veiligheidssteun) x 2



Antislipkussentjes x 2 sets

Garantiebewijs

Handleiding (dit document)

Installatie

Kiezen van een plaats voor de luidsprekers

- De geluiden die via de luidsprekers worden weergegeven, worden op verschillende manieren beïnvloed door de omstandigheden in de luisterruimte.
- Voor een optimale geluidswaergave dient u de luidsprekers op een stevige ondergrond te zetten en in de hieronder afgebeelde positie. Het niveau van de lage geluiden kan aangepast worden door de luidsprekers dichtert of verder van de muur te zetten. Plaats de luidsprekers zo dat deze op gelijke afstand van de zijmuren staan om een gebalanceerde waergave te verkrijgen.

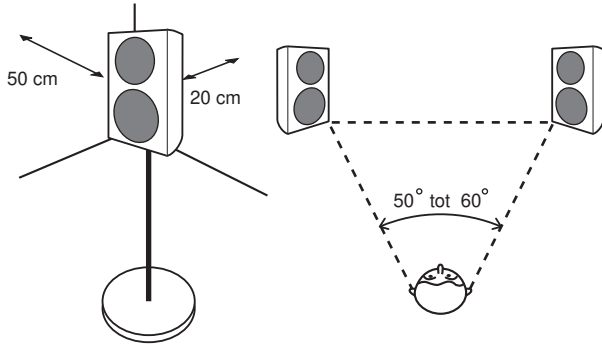

- Plaats de linker en de rechter luidspreker op gelijke afstand van uw luisterplaats voor een goed stereogeluid. Gebruik luidsprekerkabels van dezelfde lengte voor de luidsprekers.
- Zet de linker en de rechter voorluidspreker zo veel mogelijk op dezelfde lijn als de televisie.
- Om een optimale surroundwaergave te verkrijgen, moet de televisie tussen de linker en de rechter luidspreker staan, terwijl de luidsprekers een hoek van 50 tot 60 graden maken met de luisterpositie.
- Als er veel nagalm in de kamer is, raden wij u aan dikke kleden aan de wanden te hangen en/of een vloerkleed op de grond te leggen om het geluid te absorberen. Voor een optimaal resultaat moet u de wanden volledig bedekken.
- Deze luidsprekers zijn boekenplanktype luidsprekers die de beste prestaties leveren wanneer ze op een stevig en horizontaal oppervlak worden geplaatst, dat op enige afstand is van de vloer. Als u de luidsprekers direct op de vloer zet, resulteert dit in een dreuned en niet goed gedefinieerd geluid. De tweeters moeten in het ideale geval op oorhoogte zijn wanneer u op de luisterplaats zit. Wij raden u aan de CP-31B luidsprekerstandaard te gebruiken voor een optimaal geluid en stabiliteit.

Als u besluit om de CP-31B luidsprekerstandaard te gebruiken, zorg er dan voor dat deze met de bijgeleverde schroeven wordt bevestigd. (Voor verdere informatie wordt u verwezen naar de handleiding van de CP-31B)

- Dit apparaat heeft twee schroefgaten in het onderpaneel. Deze gaten zijn bedoeld voor gebruik met luidsprekerbeugels en luidsprekerstandaards; luidsprekerbeugels zijn los verkrijgbaar en kunnen gebruikt worden om de luidsprekers aan een muur op te hangen. In de onderstaande afbeelding ziet u de afstand tussen de gaten en de grootte van de gaten. Wanneer u een luidsprekerbeugel uitkiest, let er dan op dat deze minimaal 2,5 kg kan dragen. Lees ook de instructies die bij de beugel worden geleverd. Luidsprekers die niet juist bevestigd zijn, leveren een gevaar op.

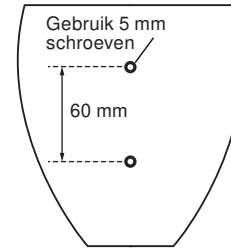

- Steek een stuk in de handel verkrijgbare binddraad door de metalen veiligheidssteun en bevestig de luidspreker stevig aan de muur. Zorg dat de muur waaraan u de luidspreker vastmaakt stevig genoeg is om het gewicht van de luidspreker te dragen. Controleer na het vastmaken van de luidspreker of deze niet meer kan omvallen.

Montage van de metalen veiligheidssteun voor omvalpreventie

- Bevestig de metalen veiligheidssteun niet rechtstreeks aan de muur. De beugel mag alleen samen met een stevige draad worden gebruikt. Dit om te voorkomen dat de luidspreker toch nog omvalt.
- Maak de metalen veiligheidssteun stevig met de bijgeleverde schroef aan de achterkant van de luidspreker vast.

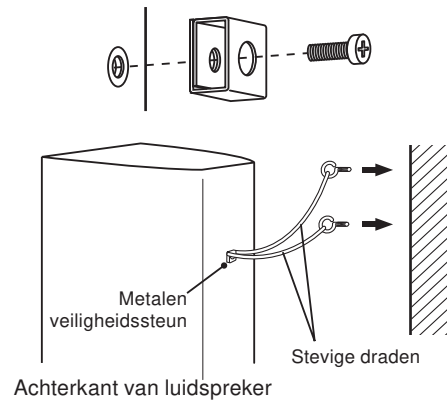

- Steek twee binddraden door de metalen veiligheidssteun en maak de luidspreker zoals boven getoond aan de muur vast.
- Als u de luidsprekers aan de muur of het plafond bevestigd, controleer dan eerst of het bevestigingsoppervlak minimaal 2,5 kg kan dragen. Als u dit niet zeker weet, roep dan de hulp van een vakman in. Controleer na de bevestiging of de luidsprekers stevig vastzitten.

Belangrijk

- Pioneer kan niet aansprakelijk worden gesteld voor beschadigingen als gevolg van een foutieve montage of bevestiging, onvoldoende versterking, verkeerd gebruik van het product, natuurrampen enz.

Aanbrengen van de antislipkussentjes

Afhankelijk van de installatieplaats kan het nodig zijn om de antislipkussentjes aan te brengen. Breng de kussentjes op de vier hoeken aan van de luidsprekerkant die op de ondergrond rust. In sommige gevallen is het mogelijk dat de kussentjes niet voldoende wrijving geven om slippen te voorkomen, dus let er goed op dat de luidsprekers niet op een plaats staan waar ze kunnen gaan glijden.

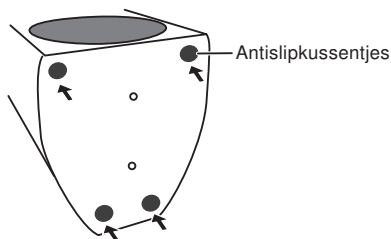

Bevestigen en verwijderen van het front

Het wordt aanbevolen dit luidsprekersysteem te gebruiken met het front er aan bevestigd, echter dit kan indien gewenst verwijderd worden. Volg voor het verwijderen onderstaande instructies:

1 Om het front te verwijderen, houdt u uw vingers in de buurt van de onderkant tegen het front en trekt het front dan voorzichtig naar voren. Doe hetzelfde aan de bovenkant om het front volledig los te maken.

2 Om het front te bevestigen, houdt u het front met het driehoekje naar boven gekeerd vast en brengt dan de vier pennen aan de achterkant van het front tegenover de gaten in de luidspreker waarna u het front tegen de luidspreker drukt.

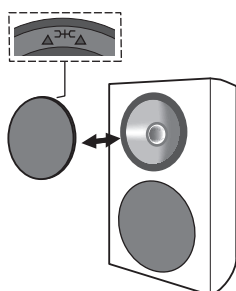

Aansluitingen

Bij deze luidsprekers worden geen luidsprekerkabels geleverd voor aansluiting op een versterker.

Aansluiten van de kabels

1 Schakel de versterker uit.

2 Sluit de luidsprekerkabels op de ingangsaansluitingen aan de achterkant van de luidspreker aan. De polariteit van de ingangsaansluitingen is rood voor positief (+) en zwart voor negatief (-).

Draai de knopjes op de ingangsaansluitingen los en steek de draden van de luidsprekerkabels in de aansluitingen, waarna u de knopjes weer vastdraait.

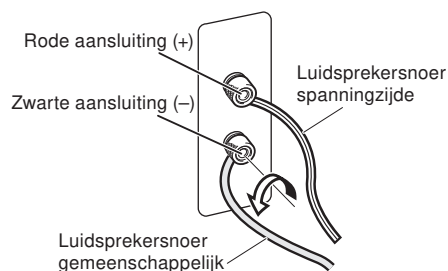

3 Sluit het andere uiteinde van de kabels aan op de luidspreker-uitgangsaansluitingen van de versterker (raadpleeg de handleiding van de versterker voor verdere informatie).

- U kunt ook een luidsprekerkabel met banaanstekker gebruiken.
- Nadat u de stekkers in de aansluitbussen hebt gestoken, trekt u lichtjes aan de kabels om te controleren of de stekkers stevig vastzitten. Een slecht contact kan resulteren in storingen of onderbrekingen in het geluid.
- Als de draden uit de aansluitingen steken en met elkaar in contact komen, zal dit een extra belasting voor de versterker betekenen. Het is mogelijk dat de versterker dan niet meer werkt en deze kan zelfs worden beschadigd.
- Als een luidsprekerpaar met de versterker is verbonden, maar een van de luidsprekers (links of rechts) met omgekeerde polariteit (+, -) is aangesloten, zal er geen normaal stereo-effect worden verkregen.

LET OP

Op deze luidsprekeraansluitingen staat een **GEVAARLIJKE spanning**. Om een elektrische schok te voorkomen bij het aansluiten en losmaken van de luidsprekerkabels, moet u de stekker uit het stopcontact halen voordat u niet geïsoleerde onderdelen aanraakt.

D3-4-2-2-3_A_Du

Technische gegevens

Behuizing	Basreflex, boekenplanktype
Luidsprekersysteem	2-wegsysteem
Woofer/tweeter	10 cm conus/2,5 cm koepel
Impedantie	6 Ω
Frequentiebereik	45 Hz tot 40 kHz
Gevoeligheid	82 dB (2,83 V)
Maximaal ingangsvermogen	120 W
Wisselfrequentie	3 kHz
Buitenafmetingen	152 (B) mm x 235 (H) mm x 197 (D) mm
Gewicht	2,5 kg

Bijgeleverde accessoires

Luidsprekerkabel (7 m)	2
Metalen veiligheidssteun	2
Schroef (voor metalen veiligheidssteun)	2
Antislipkussentjes	2 sets
Garantiebewijs	
Handleiding (dit document)	



Opmerking

- De S-31B-LR bestaat uit twee luidsprekersystemen.
- Wijzigingen in ontwerp en technische gegevens voorbehouden, zonder voorafgaande kennisgeving.



is een handelsmerk dat op een product staat dat is uitgerust met Pioneer's Phase Control technologie. Met deze technologie is een hoogwaardige geluidswaergave via elke component mogelijk door verbetering van de totale fase-aanpassing.

Uitgegeven door Pioneer Corporation.
Copyright © 2009 Pioneer Corporation.
Alle rechten voorbehouden.

Muchas gracias por la adquisición de este producto Pioneer.

Lea todo este manual de instrucciones para aprender a operar correctamente su modelo. Después de haber leído las instrucciones, guarde el manual en un lugar seguro para poderlo consultar en el futuro.

Antes de comenzar

- La impedancia nominal de este sistema de altavoces es de 6Ω . Conecte el sistema de altavoces a un amplificador que tenga una impedancia de carga de 4Ω a 16Ω (un modelo que tenga inscrito " 4Ω to 16Ω " en los terminales de salida de altavoces del amplificador).

Para evitar daños en el sistema de altavoces debido a una sobrecarga de entrada, tenga presente las precauciones siguientes:

- No suministre potencia al sistema de altavoces si excede la entrada máxima permisible.
- Cuando emplee un ecualizador gráfico para acentuar los sonidos altos de la gama de agudos, no aplique un volumen excesivo del amplificador.
- No trate de forzar a un amplificador de poca potencia para que produzca altos volúmenes de sonido (se incrementaría la distorsión armónica del amplificador, y podría dañarse el altavoz).

Precaución: instalación

- Desconecte la alimentación y desenchufe su equipo audiovisual y consulte las instrucciones antes de conectar componentes. Asegúrese de emplear unos cables de conexión adecuados.

Precaución: durante la utilización

- No ponga el altavoz sobre una superficie inestable. Correría el peligro de caídas, pudiendo ocasionar heridas y daños en el equipo.
- No emplee el altavoz para emitir sonido distorsionado durante largos períodos de tiempo. Correría el peligro de incendios.
- No se suba ni se siente encima del altavoz, y no permita que los niños jueguen sobre el altavoz.
- No ponga objetos grandes ni pesados sobre el altavoz.



Si desea deshacerse de este producto, no lo mezcle con los residuos generales de su hogar. De conformidad con la legislación vigente, existe un sistema de recogida distinto para los productos electrónicos que requieren un procedimiento adecuado de tratamiento, recuperación y reciclado.

Las viviendas privadas en los estados miembros de la UE, en Suiza y Noruega pueden devolver gratuitamente sus productos electrónicos usados en las instalaciones de recolección previstas o bien en las instalaciones de minoristas (si adquieren un producto similar nuevo).

En el caso de los países que no se han mencionado en el párrafo anterior, póngase en contacto con sus autoridades locales a fin de conocer el método de eliminación correcto.

Al actuar siguiendo estas instrucciones, se asegurará de que el producto de desecho se somete a los procesos de tratamiento, recuperación y reciclaje necesarios, con lo que se previenen los efectos negativos potenciales para el entorno y la salud humana.

K058_A_Sp

Limpeza de la caja acústica

En condiciones normales de utilización, emplee un paño seco para frotar la superficie y mantener limpias las cajas acústicas. Si es necesario, límpielas con un paño humedecido en un detergente neutro diluido en cinco o seis partes de agua, y enjuáguelo bien. No emplee cera para muebles ni detergentes.

No utilice nunca, ni en la unidad como cerca de ella, disolventes, bencina, pulverizadores de insecticida u otros productos químicos, ya que estos productos podrían corroer la superficie.

Contenido de la caja

Cable de altavoz (7 m) x 2

Fijador metálico de seguridad x 2



Tornillo (para el fijador metálico de seguridad) x 2



Almohadillas antirresbalamiento x 2 juegos

Tarjeta de garantía

Manual de instrucciones (este manual)

Modo de instalación

Selección del lugar de colocación de los sistemas de altavoces

- Los sonidos reproducidos por los sistemas de altavoces quedan fácilmente afectados de formas sutiles por las condiciones del lugar de audición.
- Para obtener el mejor sonido, seleccione un piso sólido para colocar los altavoces, y sitúe los altavoces como se muestra a continuación. El nivel de los sonidos bajos puede ajustarse acercando o alejando los altavoces de la pared. Ajuste los altavoces de modo que queden equidistantes de sus paredes laterales respectivas para poder obtener un sonido equilibrado.

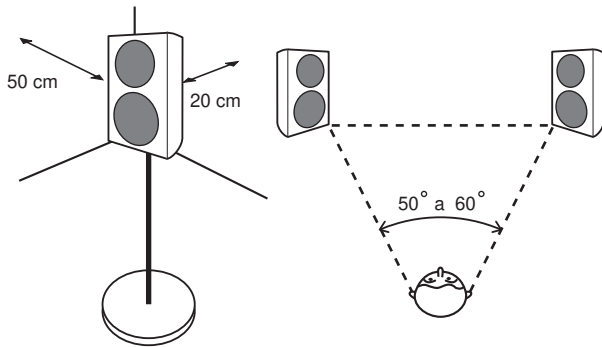

- Ponga los altavoces izquierdos y derechos equidistantes con respecto a su posición de audición para obtener un buen sonido estereofónico. Emplee cables de altavoz de la misma longitud para cada altavoz.
- Siempre que sea posible, coloque los altavoces delantero izquierdo y delantero derecho en el mismo plano que la pantalla del televisor.
- Para conseguir el óptimo sonido envolvente, deberá poner el televisor entre los altavoces izquierdo y derecho, haciendo que los altavoces queden orientados en un ángulo de 50 a 60 grados hacia la posición de audición.
- Si la habitación tiene mucha reverberación, le recomendamos que cuelgue tela gruesa en las paredes, y/o que ponga una alfombra en el piso para amortiguar el sonido. Para obtener los mejores resultados, cubra las paredes por completo.
- Estos altavoces son del tipo estante, y ofrecen su mejor rendimiento cuando se ponen sobre una superficie sólida y nivelada apartada del piso. Si se ponen los altavoces directamente sobre el piso se producirá un sonido con retumbo y sin definición. De forma ideal, los altavoces de agudos deben quedar aproximadamente al nivel de los oídos cuando está sentado en la posición de audición. Le recomendamos emplear el soporte de altavoz CP-31B para conseguir el óptimo sonido y estabilidad.

Si opta por emplear el soporte de altavoz CP-31B, deberá fijarlo con los tornillos suministrados. (para más detalles, consulte el manual de instrucciones del CP-31B)

- Esta unidad tiene dos orificios para tornillos en el panel inferior. Estos orificios sirven para utilizar los altavoces con ménsulas y soportes de altavoz; las ménsulas de altavoz están a la venta en los establecimientos del ramo y pueden emplearse para montar los altavoces en una pared. La ilustración de abajo muestra la separación y el tamaño de los orificios. Cuando seleccione una ménsula de altavoz, asegúrese de que pueda soportar un peso de 2,5 kg como mínimo. Lea también las instrucciones que acompañan a la ménsula. Si los altavoces no están correctamente montados serán peligrosos.

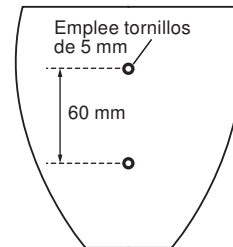

- Pase una cuerda reforzada, de venta en los establecimientos del ramo, por el fijador metálico de seguridad para sostener con seguridad el altavoz en la pared. Asegúrese de que la pared en la que fija el altavoz tenga suficiente resistencia para soportar el peso del altavoz. Después de fijar el altavoz, asegúrese de que no pueda caerse.

Montaje del fijador metálico de seguridad para prevención de caídas

- No fije el fijador metálico de seguridad directamente a la pared. Sólo deberá utilizarse junto con la cuerda reforzada para evitar la caída del altavoz.
- Empleando el tornillo suministrado, fije con seguridad el fijador metálico de seguridad al lado posterior del altavoz.

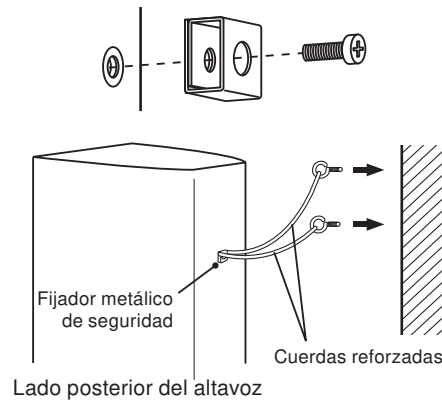

- Pase dos cuerdas reforzadas por el fijador metálico de seguridad, y fije el altavoz a la pared como se muestra arriba.
- Si monta los altavoces en la pared o techo, asegúrese primero de que la superficie de montaje pueda soportar 2,5 kg como mínimo. Si no está seguro de la capacidad de resistencia a la carga, pida consejo a un profesional. Después de la instalación, asegúrese de que los altavoces queden fijados con seguridad.



Importante

- Pioneer no se hace responsable por ningún tipo de daño debido al montaje y a la instalación inadecuados, al refuerzo insuficiente, a la utilización indebida del producto, a desastres naturales, etc.

Aplicación de almohadillas antirresbalamiento

Se recomienda el empleo de almohadillas antirresbalamiento en el lugar de instalación. Ponga las almohadillas en las cuatro esquinas del lado del altavoz que queda abajo. Tenga presente que, dependiendo del lugar, es posible que las almohadillas no ofrezcan una tracción suficiente como para evitar por completo el resbalamiento, por lo que deberá tenerse cuidado para no instalar los altavoces en situaciones en las que puedan resbalar.

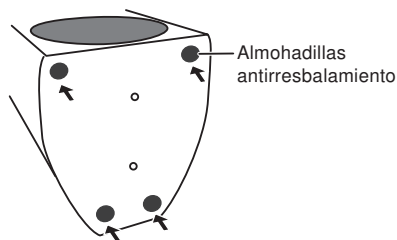

Colocación y extracción de la rejilla

Se recomienda emplear este sistema de altavoces con la rejilla instalada, pero puede extraerse cuando así se desee. Para extraerla, siga las instrucciones siguientes:

1 Para extraer la rejilla, ponga los dedos en la parte exterior de la rejilla hacia la parte inferior y tire con cuidado de la misma hacia fuera. Luego, haga lo mismo en la parte superior para separarla.

2 Para volver a colocar la rejilla, sostenga la rejilla del altavoz con el símbolo triangular señalando hacia arriba, alinee los cuatro apéndices de la parte posterior de la rejilla con los orificios del altavoz y ejerza firmemente presión.

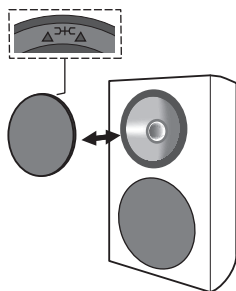

Conexiones

Este altavoz no se suministra con los cables de altavoz utilizados para la conexión a un amplificador.

Conexión de los cables

1 Desconecte la alimentación del amplificador.

2 Conecte los cables de altavoz a los terminales de entrada de la parte posterior del altavoz. En cuanto a la polaridad de los terminales, el rojo es positivo (+) y el negro es negativo (-). Afloje los bornes de los terminales de entrada e inserte los cables de altavoz en cada uno de los orificios de los terminales, y luego apriete los bornes.

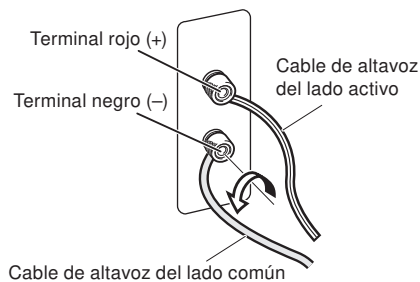

3 Conecte el otro extremo del cable a los terminales de salida de altavoz en el amplificador, en el canal asignado a al altavoz y manteniendo la polaridad (para más detalles al respecto, consulte el manual de instrucciones del amplificador).

- También podrá conectar los terminales del altavoz con una clavija de punta cónica.
- Después de haber efectuado la conexión tire ligeramente del cable para asegurar la seguridad y solidez de la conexión. Las conexiones defectuosas pueden ocasionar ruido e interrupción del sonido.
- Si los hilos de los cables salen de los terminales y entran en contacto entre sí, el amplificador recibirá una carga adicional excesiva. Esto puede hacer que el amplificador deje de funcionar y incluso pueda dañarse.
- Cuando emplee un juego de altavoces conectados a un amplificador, no podrá obtener el efecto estéreo normal si se ha invertido la polaridad (+, -) de uno de los altavoces (izquierdo o derecho).

PRECAUCIÓN

Por estos terminales de altavoz circula **tensión ACTIVA que es PELIGROSA**. Para evitar el peligro de descargas eléctricas al conectar o desconectar los cables de altavoz, desenchufe el cable de alimentación antes de tocar las partes de los cables que no están aisladas.

D3-4-2-3_A_5p

Especificaciones

Caja	Bass-réflex para estantería
Configuración	2 vías
Altavoz de graves/agudos	Cono de 10 cm/domo de 2,5 cm
Impedancia	6 Ω
Respuesta en frecuencia	45 Hz a 40 kHz
Sensibilidad	82 dB (2,83 V)
Potencia de entrada máxima	120 W
Frecuencia de cruce	3 kHz
Dimensiones exteriores	152 (An) mm x 235 (Al) mm x 197 (Prf) mm
Peso	2,5 kg

Accesorios suministrados

Cable de altavoz (7 m)	2
Fijador metálico de seguridad	2
Tornillo (para el fijador metálico de seguridad)	2
Almohadillas antirresbalamiento	2 juegos
Tarjeta de garantía	
Manual de instrucciones (este manual)	



Nota

- El S-31B-LR se vende con dos sistemas de altavoces incluidos.
- Especificaciones y diseño sujetos a posibles cambios sin previo aviso debido a mejoras del producto.



es una marca comercial que llevan los productos que incorporan la tecnología de control de fase de Pioneer. Esta tecnología permite la reproducción del sonido de alta calidad a través de cada componente mediante la mejora de la correspondencia de fase general.

Publicado por Pioneer Corporation.
Copyright © 2009 Pioneer Corporation.
Todos los derechos reservados.

Obrigado por ter adquirido este produto Pioneer.

Leia por favor estas manual de instruções na sua totalidade para ficar a saber como operar adequadamente o seu aparelho. Depois de terminar a leitura destas instruções, guarde-as num local seguro para referência futura.

Antes de começar

- A impedância nominal deste sistema de colunas é de 6 Ω . Ligue o sistema de colunas a um amplificador com uma impedância de carga entre 4 Ω e 16 Ω (um modelo com a indicação "4 Ω to 16 Ω " afixada nos terminais de saída para as colunas).

De modo a prevenir danos nas colunas resultantes de sobrecarga na entrada, observe por favor as seguintes precauções:

- Não forneça potência ao sistema de colunas para além da entrada máxima permitida.
- Quando utilizar um equalizador gráfico para dar ênfase a sons altos na faixa das altas frequências, não utilize um volume de amplificação excessivo.
- Não force um amplificador de baixa potência a produzir altos volumes de som (a distorção harmónica do amplificador aumentará, além de poder danificar a coluna).

Precaução instalação

- Desligue da tomada o seu equipamento audio-visual e consulte o manual de instruções quando ligar os componentes entre si. Certifique-se que utiliza os cabos de ligação adequados.

Precaução utilização

- Não coloque a coluna numa superfície instável. Pode tornar-se perigosa em caso de queda, para além de danificar o equipamento.
- Não utilize a coluna para produzir som distorcido durante longos períodos de tempo. Tal pode resultar em incêndio.
- Não se sente nem se ponha em pé em cima das colunas. Não deixe as crianças brincar com as colunas.
- Não coloque objectos grandes ou pesados sobre as colunas.

Limpeza da caixa das colunas

Em condições de utilização normais, a passagem com um pano seco é suficiente para manter a caixa limpa. Se necessário limpe com um pano embebido num detergente neutro diluído cinco ou seis vezes em água, e torcido bem. Não utilize cera ou detergentes para mobília.

Não utilize nunca diluentes, benzina, sprays insecticidas ou outro produto químico neste ou próximo deste aparelho, pois tal corroerá as superfícies.



Se quiser deitar fora este produto, não o misture com o lixo comum. De acordo com a legislação, existe um sistema de recolha separado para os equipamentos electrónicos fora de uso, que requerem tratamento, recuperação e reciclagem apropriados.

Os consumidores dos Estados-membros da UE, da Suíça e da Noruega podem entregar equipamentos electrónicos fora de uso em determinadas instalações de recolha ou a um retalhista (se adquirirem um equipamento novo similar).

Nos países não mencionados acima, informe-se sobre o método de eliminação correcto junto das autoridades locais.

Ao fazê-lo estará a garantir que o produto que já não tem utilidade para si é submetido a processos de tratamento, recuperação e reciclagem adequados, evitando-se assim potenciais efeitos negativos para o ambiente e a saúde humana.

K058_A_Po

O que encontra na caixa

Cabos de colunas (7 m) x 2

Metal de segurança x 2



Parafuso (para o metal de segurança) x 2



Almofadas anti-derrapantes x 2 conjuntos

Ficha de garantia

Manual de instruções (o presente documento)

Como instalar

Escolha do local onde colocar os sistemas de colunas

- Os sons produzidos através do sistema de colunas são facilmente afectados, de modo subtil, pelas condições do espaço de audição.
- Para uma melhor audição, escolha uma superfície sólida para a colocação das colunas, e posicione as colunas tal como apresentado abaixo. O nível dos baixos pode ser ajustado aproximando ou afastando as colunas da parede. Ajuste as colunas de modo a que fiquem equidistantes das paredes laterais, de modo a assegurar um som equilibrado.

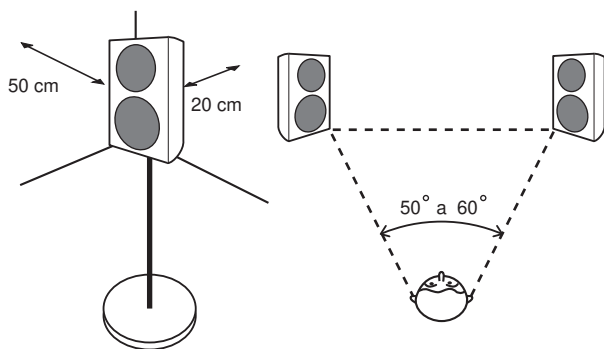

- Para um bom som estereofónico coloque as colunas esquerda e direita a igual distância da posição de audição. Utilize cabos do mesmo comprimento para cada coluna.
- Tanto quanto possível, coloque as colunas frontais esquerda e direita no mesmo nível do ecrã de televisão.
- Para obter um som envolvente óptimo, deve colocar o televisor entre a coluna esquerda e a coluna direita, com as colunas formando um ângulo entre 50 e 60 graus em direcção da posição de audição.
- Se o quarto tiver muita reverberação, recomendamos pendurar tecidos fortes nas paredes, e/ou colocar uma tapete no chão para absorver o som. Para os melhores resultados, cubra as paredes completamente.
- Estas colunas são colunas tipo prateleira que apresentam o seu melhor desempenho quando colocadas sobre uma superfície sólida e de nível, afastada do chão. A colocação das colunas directamente sobre o solo resulta num som de estrondo, indefinido. Idealmente, os tweeters devem ser colocados à altura dos ouvidos do ouvinte quando este estiver sentado na posição de audição. Recomendamos a utilização do suporte de colunas CP-31B para um obter o melhor som e para a estabilidade das colunas.

Se escolher utilizar o suporte de colunas CP-31B, certifique-se que o fixou com os parafusos fornecidos.

(para mais detalhes, consulte o manual de instruções do suporte CP-31B)

- Este aparelho tem dois orifícios roscados no painel da base. Estes orifícios destinam-se a serem utilizados com os suportes para colunas e stands para colunas. Os suportes para colunas estão disponíveis no mercado, podendo ser utilizados para montar as colunas na parede. O diagrama abaixo mostra o espaçamento e as dimensões dos orifícios. Quando escolher um suporte para colunas, certifique-se que este consegue suportar pelo menos 2,5 kg. Leia também por favor as instruções que acompanham o suporte. Colunas montadas incorrectamente constituem um perigo.

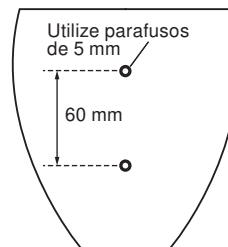

- Passe um fio reforçado disponível no mercado através do metal de segurança de modo a fixar firmemente as colunas à parede. Certifique que a parede na qual vai fixar a coluna é forte suficiente para suportar o peso da coluna. Depois de fixar a coluna, certifique-se que esta não cai.

Montagem do metal de segurança para prevenção de quedas

- Não fixe o metal de segurança directamente na parede. Deve ser utilizada apenas em conjunção com um fio reforçado, de modo a prevenir a queda da coluna.
- Utilizando os parafusos fornecidos, fixe firmemente o metal de segurança à parte anterior da coluna.

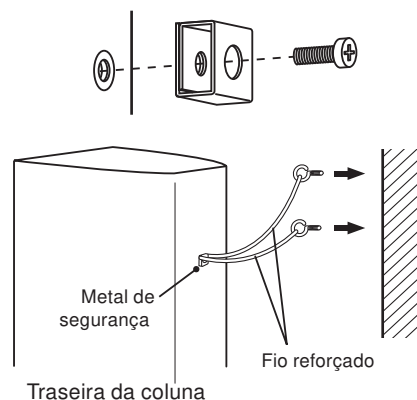

- Passe dois fios reforçados através do metal de segurança, e fixe a coluna à parede, tal como ilustrado acima.
- Se montar as colunas na parede ou tecto, certifique-se primeiro que a superfície de montagem suporta pelo menos 2,5 kg. Se não tiver a certeza da capacidade de suporte, procure o conselho de um profissional. Depois de instalar, certifique-se que as colunas estão fixadas firmemente.



Importante

- A Pioneer não assume qualquer responsabilidade sobre danos resultantes da montagem, fixação deficiente, reforço insuficiente, má utilização do produto, actos da natureza, etc.

Aplicação das almofadas anti-derrapantes

A utilização de almofadas anti-derrapantes depende do local de instalação. Aplique as almofadas nos quatro cantos do lado da coluna que irão estar em contacto com o chão. Note que, dependendo do local, as almofadas podem não oferecer tracção suficiente para prevenir o deslizamento, de modo a que deve tomar cuidado para não instalar as colunas em locais onde fiquem sujeitas a deslizamentos.

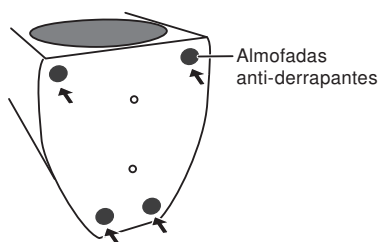

Colocar e Retirar a Grelha

Recomendamos a utilização deste sistema de colunas com a grelha colocada, mas esta pode ser retirada se assim pretendido. Para retirar siga estas instruções:

1 Para retirar a grelha, coloque os seus dedos na parte exterior da grelha, junto à parte inferior e puxe suavemente para fora.

2 Para voltar a colocar a grelha, segure a grelha da coluna com o símbolo triangular apontando para cima, alinhe depois os quatro espigões existentes na parte anterior da grelha com os orifícios na coluna e pressione firmemente.

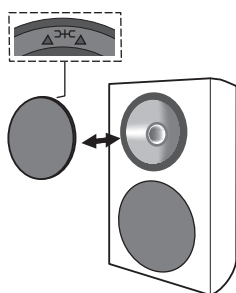

Ligações

Esta coluna não inclui cabos de coluna para ligar a um amplificador.

Ligação dos cabos

1 Desligue a alimentação do seu amplificador.

2 Ligue os cabos da coluna aos terminais de entrada na parte anterior da coluna. No que diz respeito à polaridade de entrada, o encarnado é positivo (+) e o preto é negativo (-). Afrouxe as porcas nos terminais de entrada e insira os cabos em cada um dos orifícios do poste do terminal. Aperte depois as porcas.

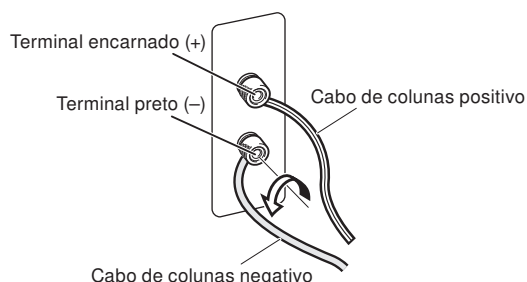

3 Ligue as outras extremidades dos cabos aos terminais de saída para colunas, no amplificador (para mais detalhes, consulte o manual de utilizador do seu amplificador).

- Pode também ligar os terminais da coluna utilizando uma ficha banana.
- Depois de ligar as fichas, puxe os cabos levemente para se certificar que as extremidades destes se encontram ligadas firmemente aos terminais. Ligações deficientes podem criar ruído e interrupção no som.
- Se os fios dos cabos saírem dos terminais e entrarem em contacto um com o outro, induzirão uma carga excessiva no amplificador. Tal pode fazer com que o amplificador deixe de funcionar, podendo mesmo danificar o amplificador.
- Quando utilizar o conjunto de colunas ligadas a um amplificador, não conseguirá obter o efeito estereofónico usual se a polaridade (+, -) de uma das colunas (esquerda ou direita) estiver invertida.

CUIDADO

Estes terminais de coluna estão sob **voltagem PERIGOSA**. Para evitar o risco de choque eléctrico ao ligar ou desligar os cabos de coluna, desligue o cabo de alimentação de energia antes de tocar em quaisquer componentes não isolados.

D3-4-2-2-3_A_Po

Especificações

Caixa	Tipo prateleira, reflexo de baixos
Configuração	.2 vias
Woofers/Tweeters	10 cm cone/2,5 cm em cúpula
Impedância	6 Ω
Resposta em frequência	45 Hz a 40 kHz
Sensibilidade	.82 dB (2,83 V)
Potência máxima de entrada	120 W
Frequência de crossover	.3 kHz
Dimensões exteriores	152 (L) mm x 235 (A) mm x 197 (P) mm
Peso	2,5 kg

Acessórios fornecidos

Cabos de colunas (7 m)	2
Metal de segurança	2
Parafuso (para o metal de segurança)	2
Almofadas anti-derrapantes	2 conjuntos
Ficha de garantia	
Manual de instruções (o presente documento)	



Nota

- O S-31B-LR vem equipado com dois sistemas de colunas.
- Especificações e concepção sujeitas a possíveis modificações sem aviso prévio, devido a melhoramentos.



é um marca registada colocada num produto com tecnologia Controlo de Fase Pioneer. Esta tecnologia permite uma reprodução sonora de alto grau através de cada componente, melhorando o emparelhamento geral de fases.

Publicado por Pioneer Corporation.
"Copyright" © 2009 Pioneer Corporation.
Todos os direitos reservados.

Gratulerar till ditt inköp av denna Pioneer-högtalare.

Läs noggrant igenom denna bruksanvisning, så att du vet hur du skall hantera högtalaren på rätt sätt. När du har läst igenom bruksanvisningen, skall du förvara den på en säker plats för framtida bruk.

Innan du startar

- Detta högtalarsystems nominella impedans är 6 Ω . Anslut högtalarsystemet till en förstärkare med en belastningsimpedans i omfånget från 4 Ω till 16 Ω (en modell där "4 Ω to 16 Ω " visas intill högtalarutgången).

För att förhindra att högtalarsystemet skadas på grund av överbelastad inmatning, skall du följa följande säkerhetsföreskrifter:

- Mata inte uteffekt till högtalarsystemet som överskrider den maximalt tillåtna ingången.
- När du använder en grafisk equalizer för att betona kraftiga diskantljudd, skall du inte använda för hög ljudnivå för förstärkaren.
- Försök inte att tvinga en lågeffektsförstärkare att mata ut kraftiga ljudnivåer (förstärkarens harmoniska distorsion ökas och du kan skada högtalaren).

Observera: Placering

- Stäng av och lossa din AV-utrustning från elnätet samt se i bruksanvisningarna vid anslutning av apparater. Kontrollera att du använder korrekta anslutningskablar.

Observera: Vid användning

- Ställ inte högtalaren på en ostadig yta. Den kan utgöra en fara om den tippar över och detta kan också skada utrustningen.
- Använd inte högtalaren för utmatning av förvrängt ljud under långa tidsperioder. Detta kan leda till fara för brand.
- Du får inte sitta eller stå på högtalaren och inte låta barn leka på den.
- Placera inte stora eller tunga föremål ovanpå högtalaren.

Rengöring av högtalarhöljet

Vid normal användning bör det räcka med att torka av med en torr duk för att hålla höljet rent. Om så erfordras, kan du rengöra med en duk som har doppats i ett neutralt rengöringsmedel som har späts ut fem eller sex gånger med vatten och vridits ur ordentligt. Använd inte möbelvax eller kraftiga rengöringsmedel.

Använd aldrig thinner, bensen, insektsprayer eller andra kemikalier på eller nära högtalaren, därför att sådana kommer att korrodera ytorna.



Denna produkt får inte kastas tillsammans med vanligt hushållsavfall. Uttjänta elektronikprodukter skall enligt lag samlas in separat för särskild hantering och återvinning.

I EU:s medlemsländer samt Schweiz och Norge får privata hushåll kostnadsfritt lämna in uttjänt elektronik på särskilda samlingsställen och återvinningscentraler eller hos en återförsäljare (vid köp av liknande produkt).

I övriga länder skall lokala myndigheter kontaktas för information om korrekt avfallshantering.

Härigenom kommer den kasserade produkten att samlas in, behandlas och återvinnas på det sätt som krävs för att minska negativ påverkan på miljö och människors hälsa.

K058_A_Sw

Detta finns i kartongen

Högtalarkabel (7 m) x 2

Säkerhetsmetallstycke x 2



Skruv (för säkerhetsmetallstycke) x 2



Glidskyddsdynor x 2 satser

Garantibevis

Bruksanvisning (detta dokument)

Placering

Val av högtalarsystemets placering

- Ljud som spelas genom högtalarna påverkas lätt på subtila sätt av förhållandena i lyssningsrummet.
- För att få bästa tänkbara ljud skall du välja ett stabilt golv för att ställa upp högtalarna och placera dem på det sätt som bilden nedan visar. Nivån för basljuden kan justeras genom att du ställer högtalarna närmare eller längre bort från väggen. Ställ högtalarna så att de står lika långt från sidoväggarna för att få ett balanserat ljud.

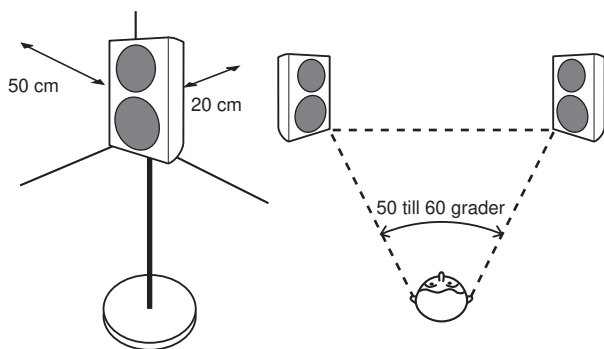

- Placera vänster och höger högtalare lika långt från din lyssningsposition för att få ett bra stereoljud. Använd lika långa högtalarkablar för varje högtalare.
- Så långt det är möjligt bör du ställa vänster och höger främre högtalare i samma plan som TV-skärmen.
- För att få optimalt surroundljud bör du placera TV-apparaten mellan vänster och höger högtalare, med högtalarna riktade 50 till 60 grader mot lyssningspositionen.
- Om rummet har mycket återklanger rekommenderar vi att du hänger tunga gardiner på väggarna och/eller lägger en matta på golvet för att dämpa ljudet. För att få bästa tänkbara ljud skall du täcka väggarna helt.
- Dessa högtalare är avsedda att användas i en bokhylla och ger bästa ljudåtergivning när de placeras på ett solitt och jämnt underlag ovanför golvnivå. På golvet ger högtalarna ett dånande och odefinierat ljud. Diskanelementet bör finnas sig i lyssnarens öronhöjd. Vi rekommenderar att du använder högtalarstativet CP-31B för att få optimalt ljud och stabilitet.

Om du använder högtalarstativet CP-31B, se till att du sätter fast det med de medföljande skruvarna.

(för vidare upplysningar, see bruksanvisningen som medföljer CP-31B)

- Denna enhet har två skruvhål på undersidan. Dessa hål är till för gemensam användning av högtalarfästen och högtalarstativ. Högtalarfästen kan köpas i fackhandeln och kan användas för att montera högtalarna på en vägg. Bilden nedan visar avståndet och hålets storlek. När du väljer ett högtalarfäste, skall du förvissa dig om att det kan bära minst 2,5 kg. Läs också de anvisningar som medföljer fästet. Högtalare som inte har monterats på rätt sätt är en fara.

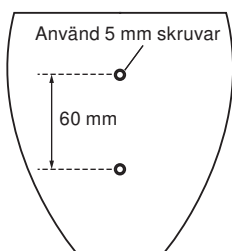

- Drag två förstärkta vajrar, som kan köpas i fackhandeln, genom säkerhetsmetallstycket för att låsa fast förstärkaren ordentligt i väggen. Förvissa dig om att den vägg du låser fast högtalaren i är tillräckligt kraftig för att klara av högtalarens vikt. När du har satt fast högtalaren, skall du kontrollera att den inte kan tippa över.

Fastsättning av det fallförhindrande säkerhetsmetallstycket

- Sätt inte fast säkerhetsmetallstycket direkt på väggen. Den skall endast användas i kombination med en förstärkt vajer för att förhindra att högtalaren tippar över.
- Använd den medföljande skruven för att låsa fast säkerhetsmetallstycket ordentligt på högtalarens baksida.

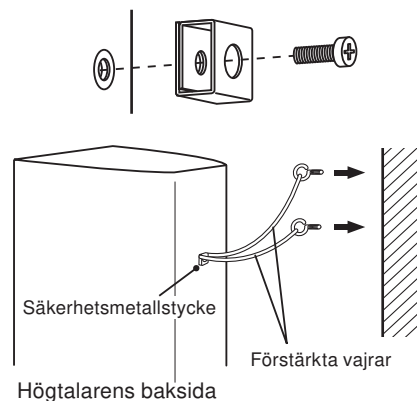

- Drag de två förstärkta vajrarna genom säkerhetsmetallstycket och sätt fast högtalaren på väggen såsom visas här ovan.
- Om du monterar högtalarna på väggen eller i taket, skall du först förvissa dig om att monteringsytan kan bära minst 2,5 kg. Om du är osäker på belastningskapaciteten, skall du be om professionell hjälp. Efter placeringen skall du kontrollera att högtalarna står stadigt.



Viktigt

- Pioneer tar inte på sig något som helst ansvar för skador som uppstår på grund av ihopsättning, felaktig montering, otillräcklig förstärkning, felaktig användning av högtalaren, naturkatastrofer, etc.

Fastsättning av glidskyddsdynor

Användning av glidskyddsdynor rekommenderas i enlighet med högtalarnas placering. Sätt fast dynorna i de fyra hörnen av högtalarens undersida. Observera att dynorna kanske inte kan ge fullgott skydd mot glidning vid vissa placeringar, så var noga med att inte placera högtalarna på platser där de kanske kan glida.

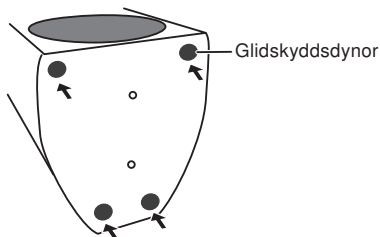

Fastsättning och borttagning av grillen

Vi rekommenderar att dessa högtalare används med grillen fastsatt, men den kan tas bort om du så vill. Följ dessa anvisningar vid borttagning:

1 Tag bort grillen genom att sätta fingrarna på utsidan av den nedre delen av grillen och dra varsamt utåt. Gör därefter samma sak vid den övre delen för att lossa grillen.

2 För att sätta tillbaka grillen skall du hålla den med triangelsymbolen pekande uppåt, därefter passa in de fyra tapparna på grillens baksida mot hålen i högtalaren och trycka in ordentligt.

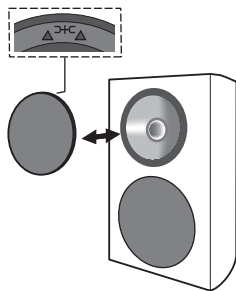

Anslutningar

Till dessa högtalare medföljer inga högtalarkablar för anslutning till en förstärkare.

Anslutning av kablarna

1 Stäng av strömmen till förstärkaren.

2 Anslut högtalarkablarna till ingången på högtalarens baksida. Den röda ingångens polaritet är positiv (+) och den svarta är negativ (-).

Lösgör knopparna på ingångarna och anslut högtalarkablarna till var sitt hål på terminalerna och dra fast knopparna.

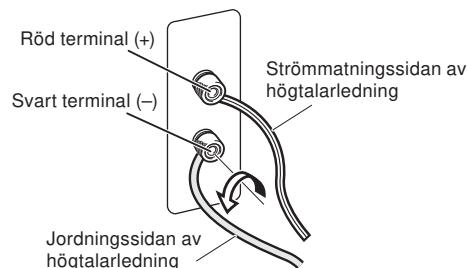

3 Anslut de andra ändarna av kablarna till förstärkarens högtalarutgångar (för ytterligare upplysningar hänvisas till förstärkarens bruksanvisning).

- Du kan också ansluta till högtalarterminalerna med en banankontakt.
- Efter anslutningarna skall du dra lätt i kablarna för att kontrollera att kabeländarna sitter fast ordentligt i terminalerna. Slarviga anslutningar kan leda till störningar och ljudavbrott.
- Om kablarnas kärntrådar lossnar från terminalerna, så att kärntrådarna kommer i beröring med varandra, skapar det en för hög belastning på förstärkaren. Detta kan göra att förstärkaren slutar att fungera och förstärkaren kan till och med skadas.
- Om du använder ett högtalarpar anslutet till en förstärkare, kommer du inte att få normal stereoeffekt om polariteten (+, -) för en av högtalarna (vänster eller höger) har förväxlats.

VIKTIGT

Dessa högtalarkontakter är strömförande och innehåller **FARLIG SPÄNNING**. För att minska risken för elektrisk stöt när du ansluter eller drar ur högtalarsladdarna ska nätkabeln dras ur innan någon isolerad del vidrörs.

D3-4-2-3_A_Sw

Specifikationer

Hölje	Bokhyllotyp med basreflex
Utformning	2-vägs
Bas/diskantelement	10 cm kon/2,5 cm dome
Impedans	6 Ω
Frekvensomfång	45 Hz till 40 kHz
Känslighet	82 dB (2,83 V)
Maximal ineffekt	120 W
Brytfrekvens	3 kHz
Yttermått	152 (B) mm x 235 (H) mm x 197 (D) mm
Vikt	2,5 kg

Medföljande tillbehör

Högtalarkabel (7 m)	2
Säkerhetsmetallstycke	2
Skruv (för säkerhetsmetallstycke)	2
Glidskyddsdyror	2 satser
Garantibevis	
Bruksanvisning (detta dokument)	



Anmärkning

- S-31B-LR levereras med två högtalarsystem.
- Tekniska data och utförande kan, i förbättringssyfte, ändras utan föregående meddelande.



är ett varumärke som finns på en produkt med Pioneers Phase Control-teknologi. Denna teknologi möjliggör högklassig ljudåtergivning från varje komponent genom en förbättrad total fasanpassning.

Utgiven av Pioneer Corporation.
Copyright © 2009 Pioneer Corporation.
Kopiering förbjuden.

Tak for købet af dette produkt fra Pioneer.

Gennemlæs venligst denne brugsanvisning grundigt, så du ved, hvordan du skal anvende din model på korrekt vis. Gem brugsvejledningen på et sikkert sted, når du er færdig med at læse den, så du senere kan konsultere den.

Inden du begynder

- Dette højttalersystems nominelle impedans er 6 Ω . Slut højttalersystemet til en forstærker med en belastningsimpedans i området fra 4 Ω til 16 Ω (en model med "4 Ω to 16 Ω " vist på højttalerudgangsterminalerne).

lagttag venligst de følgende sikkerhedsforskrifter, således at skade på højttalersystemet på grund af indgangsoverbelastning undgås:

- Strømforsyningen til højttalersystemet må ikke overstige den højeste tilladte indgang.
- Anvend ikke en for kraftig forstærkerlydstyrke, når du anvender en grafisk equalizer til at fremhæve kraftig lyd i det højfrekvente område.
- Tving ikke en forstærker med svag strømforsyning til at producere en kraftig lyd (forstærkerens harmoniske forvrængning vil blive øget, hvorved højttaleren kan lide skade).

Forsigtig: installation

- Sluk for og tag dit AV-udstyr ud af forbindelse og gå frem efter anvisningerne, når du tilslutter apparaterne. Sørg for at anvende de rigtige tilslutningskabler.

Forsigtig: i brug

- Anbring ikke højttaleren på en ustabil flade. Den kan i så fald udgøre en fare, hvis den vælter, og desuden øve skade på udstyret.
- Anvend ikke højttaleren til at frembringe forvrænget lyd i et længere tidsrum. Dette kan resultere i fare for brand.
- Lad være med at sidde eller stå på højttaleren og lad ikke børn lege på højttaleren.
- Anbring ikke store og tunge genstande oven på højttaleren.

Rengøring af højttalerkabinettet

Ved normal brug bør aftørring med en tør klud være tilstrækkeligt til at holde kabinettet rent. Om nødvendigt rengøres med en klud, som er dyppet i et neutralt rengøringsmiddel, som er fortyndet fem eller seks gange med vand og derefter vredet godt op. Anvend ikke møbelpolitur eller rensedmidler.

Anvend aldrig fortynder, rensebenzin, insektspray eller andre kemikalier på eller i nærheden af denne enhed, da disse midler vil ødelægge overfladerne.



Hvis du vil skille dig af med dette produkt, må du ikke smide det ud sammen med dit almindelige husholdningsaffald. Der findes et separat indsamlingssystem for udtjente elektroniske produkter i overensstemmelse med lovgivningen, som kræver korrekt bearbejdning og genanvendelse.

Private husholdninger i EU's medlemsstater, i Schweiz og Norge kan gratis aflevere deres udtjente elektroniske produkter i specificerede indsamlingsområder eller hos en detailhandler (hvis der købes et lignende nyt produkt).

I lande, som ikke er nævnt ovenfor, skal du kontakte de lokale myndigheder for at spørge, hvordan du korrekt skaffer dig af med det udtjente produkt.

Du garanterer dermed, at dit udtjente produkt gennemgår den nødvendige bearbejdning og genanvendelse, og forhindrer dermed, at miljøet og menneskers sundhed ikke påvirkes negativt.

K058_Da

Kassen indeholder

Højttalerkabel (7 m) x 2

Sikkerhedsmetal x 2



Skrue (for sikkerhedsmetal) x 2



Skridsikre puder x 2 sæt

Garantibevis

Brugsanvisning (dette dokument)

Installationsanvisninger

Valg af installationssted for højttalersystemet

- Lyd fra højttalersystemet påvirkes nemt på en umærkelig måde af forholdene på lyttestedet.
- Den bedste lyd opnås ved at man stiller højttalerne på et solidt gulv og placerer dem som vist herunder. Niveauet af baslyd kan reguleres ved at man flytter højttalerne nærmere til eller længere fra væggen. Indstil højttalerne, så de er i samme afstand fra deres respektive sidevægge, således at en balanceret lyd garanteres.

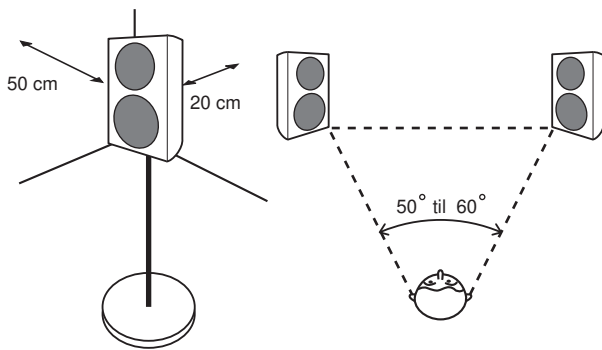

- Anbring venstre og højre højttaler i samme afstand fra din lytteposition, så en god stereolyd opnås. Anvend højttalerledninger af samme længde til hver højttaler.
- Anbring så vidt som muligt venstre og højre fronthøjttaler på det samme plan som fjernsynsskærmen.
- For at opnå optimal lyd, skal fjernsynet anbringes mellem den venstre og højre højttaler med højttalerne rettet mod lyttepositionen i en vinkel på 50 til 60 grader.
- Hvis der er meget efterklang i rummet, anbefaler vi at du hænger noget tungt stof på væggene og/eller lægger et tæppe på gulvet for at dæmpe lyden. Det bedste resultat opnås ved at man dækker væggene helt.
- Disse højttalere er af bogreol-typen, som vil yde deres bedste, hvis de anbringes på en solid, plan flade og ikke på gulvet. Anbringelse af højttalerne direkte på gulvet, vil resultere i en buldrende, udefineret lyd. Ideelt bør diskant-højttalerne anbringes i ørehøjde, når du sidder ned i din lytteposition. Vi anbefaler anvendelse af CP-31B højttalerstativet, så optimal lyd og stabilitet opnås.

Hvis du vælger CP-31B højttalerstativet, skal du sørge for at fastgøre det med de medfølgende skruer. (for yderligere detaljer henvises til brugsvejledningen for CP-31B)

- Dette apparat har to skruenhuller på undersiden. Disse huller er beregnet til fælles brug med højttalerkonsollerne og højttalerstativerne. Højttalerkonsollerne kan fås i handelen og kan anvendes til at montere højttalerne på en væg. Diagrammet herunder viser afstanden og størrelsen af hullerne. Når man vælger en højttalerkonsol, skal man sørge for, at den kan bære mindst 2,5 kg. Læs desuden de instruktioner, som følger med konsollen. Forkert monterede højttalere udgør en fare.

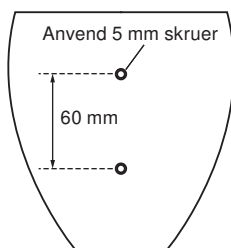

- Før en forstærket snor (fås i handelen) gennem sikkerhedsmetallet for at fastgøre højttaleren godt på væggen. Sørg for at den væg, hvorpå du monterer højttaleren, er tilstrækkelig stærk til at bære vægten af højttalerne. Sørg for, når højttaleren er fastgjort, at den ikke vælter ned.

Montering af sikkerhedsmetallet til forebyggelse af fald

- Fastgør ikke sikkerhedsmetallet direkte til væggen. Den bør udelukkende anvendes sammen med den forstærkede snor for at forhindre, at højttaleren falder ned.
- Fastgør ved hjælp af de medfølgende skruer sikkerhedsmetallet godt til bagsiden af højttaleren.

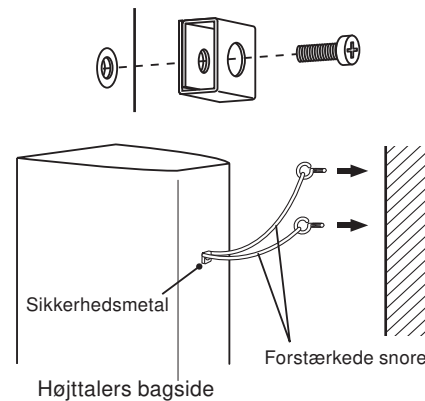

- Før to forstærkede snore gennem sikkerhedsmetallet og fastgør højttaleren til væggen som vist på illustrationen herover.
- Hvis højttalerne monteres på væggen eller i loftet, skal du sørge for, at monteringsfladen kan bære mindst 2,5 kg. Hvis du er usikker på belastningskapaciteten, bedes du rådføre dig med en fagmand. Kontroller efter installationen at højttalerne sidder godt fast.

Vigtigt

- Pioneer påtager sig intet ansvar for skader, som er et resultat af samling, fejlagtig montering, utilstrækkelig forstærkning, misbrug af produktet, naturrelaterede påvirkninger og lignende.

Montering af skridsikre puder

Det anbefales at anvende skridsikre puder afhængigt af installationsstedet. Monter puderne på de fire hjørner på siden af højttaleren, som vil være på undersiden. Bemærk, at afhængigt af stedet er det ikke sikkert, at puderne vil yde en fuldt tilstrækkelig traktion til at forhindre at de glider, hvorfor man bør være påpasselig med ikke at installere højttalerne under forhold, hvor der er risiko for at de glider.

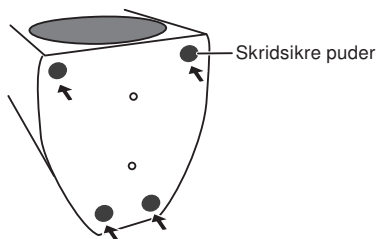

Påsætning og aftagning af gitteret

Det anbefales, at dette højttalersystem anvendes med gitteret påsat, men om ønskes kan det tages af. Følg disse anvisninger for aftagning:

1 Gitteret tages af ved at du anbringer fingrene på ydersiden af gitteret mod undersiden og forsigtigt trækker det udad. Udfør derefter det samme på oversiden for at aftage.

2 For at sætte gitteret på igen, skal du holde gitteret med det trekantede symbol vendende opad og derefter sætte de fire tapper på gitteret ud for hullerne i højttaleren og trykke fast ind.

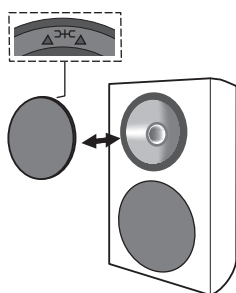

Tilslutninger

Denne højttaler inkluderer ikke højttalerkabler, som anvendes til tilslutning af en forstærker.

Tilslutning af kablerne

1 Sluk for forstærkeren.

2 Sæt højttalerkablerne i indgangsterminalerne på bagsiden af højttaleren. Med hensyn til indgangsterminalernes polaritet er rød positiv (+) og sort negativ (-).

Løsn knapperne på indgangsterminalerne og sæt højttalerkabeltrådene ind i hver terminalklemmeåbning.

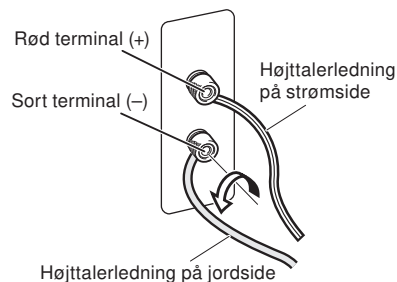

3 Sæt den anden ende af kablerne i udgangsterminalerne på forstærkeren (vi henviser til brugsanvisningen for din forstærker angående yderligere detaljer).

- Du kan også anvende højttalerer' terminaler med bananstik til denne tilslutning.
- Træk let i kablerne, når du har sat stikkene i, for at sikre dig, at kabelenderne er sat ordentligt i terminalerne. Mangelfuld tilslutning kan frembringe støj i og afbrydelser af lyden.
- Hvis kabeltrådene skulle falde ud af terminalerne, således at der er risiko for at de kan komme i kontakt med hinanden, vil forstærkeren blive udsat for en ekstra stor belastning. Dette kan bevirke, at forstærkeren holder op med at fungere og kan endog medføre skade på forstærkeren.
- Hvis du anvender et sæt højttalere, som er sluttet til en forstærker, vil du ikke kunne opnå den normale stereovirkning, hvis polariteten (+, -) af en af højttalerne (venstre eller højre) er i modfase.

FORSIGTIG

Disse højttalerterminaler kan stå under **FARLIG SPÆNDING**. For at undgå fare for elektriske stød måder i forbindelse med tilslutning og fjernelse af højttalerledninger ikke røres ved uisolerede dele, inden strømforsyningen er afbrudt.

D3-4-2-2-3_Da

Tekniske specifikationer

Kabinet	Basrefleks, bogreol-type
Konfiguration	2-vejs
Bashøjtaler/Diskanthøjtaler	10 cm kegle/2,5 cm dome
Impedans	6 Ω
Frekvensgang	45 Hz til 40 kHz
Følsomhed	82 dB (2,83 V)
Maks. indgangseffekt	120 W
Delefrekvens	3 kHz
Udvendige mål	152 (B) mm x 235 (H) mm x 197 (D) mm
Vægt	2,5 kg

Medfølgende tilbehør

Højtalerkabel (7 m)	2
Sikkerhedsmetal	2
Skrue (for sikkerhedsmetal)	2
Skridsikre puder	2 sæt
Garantibevis	
Brugsanvisning (dette dokument)	



Bemærk

- S-31B-LR leveres med to inkluderede højtalersystemer.
- Tekniske specifikationer og design kan ændres uden varsel på grund af forbedringer.



er et varemærke for et produkt med Pioneers fasekontrol-teknologi. Denne teknologi muliggør høj kvalitets lyd gengivelse via hver enkelt komponent ved forbedring af den generelle faseoverensstemmelse.

Published by Pioneer Corporation.
Copyright © 2009 Pioneer Corporation.
Alle rettigheder forbeholdes.

Vi takker for innkjøpet av dette Pioneer-produktet.

Vennligst les gjennom denne bruksanvisning slik at du blir godt fortrolig med riktig betjening av denne modellen. Etter å ha nøye gjennomlest brukerveiledningen bør den oppbevares på et trygt sted for fremtidig konsultasjon.

Før du går i gang

- Den nominelle impedansen for høyttalersystemet er 6 Ω . Koble høyttalersystemet til en forsterker som har en belastningsimpedanse på mellom 4 Ω og 16 Ω (modeller som er merket med "4 Ω to 16 Ω " på høyttalernes utgangsterminaler).

For å unngå skade på høyttalerne pga. overbelastning, bør du vennligst iakttta følgende forholdsregler:

- Ikke belast høyttalersystemet i overkant av det som er spesifisert som maksimal inngangseffekt.
- Ved bruk av en grafisk equalizer for å forsterke lydbildet i høyfrekvensområdet, må det ikke benyttes et overdrevent høyt volumnivå med forsterkeren.
- Forsøk aldri å trekke høye volumnivåer fra en forsterker med lav yteevne (forsterkerens harmoniske forvrengning vil øke og kan dermed påføre skade på høyttaleren).

Forsiktig: Installasjon

- Slå av og frakoble alt stereoutstyr og følg brukerveiledningene når komponenter skal tilkobles. Pass på å bruke egnede kabler for tilkoblingene.

Forsiktig: Ved bruk

- Ikke plasser høyttalerne på ustabile flater. Risiko for personskafe oppstår hvis de velter, så vel som at utstyret kan skades.
- Ikke benytt høyttalerne til avspilling av forvrengte lyder i lengre tid. Dette medfører risiko for brann.
- Ikke sitt eller stå på høyttalerne eller la barn leke oppå høyttalerne.
- Ikke plasser store eller tunge gjenstander oppå høyttalerne.

Rengjøring av høyttalerkabinettet

Ved normal bruk er det tilstrekkelig å rengjøre kabinettet ved å tørke det av med en tørr klut. Om nødvendig kan det tørkes av med en klut dyppet i et nøytralt rensmiddel som har blitt uttynnet fem til seks ganger med vann og deretter vridd godt opp. Unngå bruk av møbelvoks og skuremidler.

Bruk aldri tynningsmidler, bensin, insektspray eller andre kjemikalier på eller i nærheten av enhetene da disse kan tære på overflatene.



Hvis du ønsker å kaste dette produktet, må du ikke blande det med vanlig husholdningsavfall. Det finnes et separat innsamlingsystem for brukte elektronikkprodukter, som i henhold til lovgivningen krever korrekt spesialbehandling, gjenbruk og gjenvinning.

Private husholdninger i EU-landene, pluss Sveits og Norge kan levere brukte elektronikkprodukter gratis til bestemte anlegg for spesialavfall, eller til forhandleren (ved kjøp av et nytt, tilsvarende produkt).

I land som ikke er nevnt ovenfor, ber vi deg kontakte de lokale myndighetene for informasjon om korrekte avhendingsmetoder.

Når du gjør det, hjelper du til å sikre at det kasserte produktet blir korrekt behandlet, gjenbrukt eller gjenvunnet, og derved hindre at det forårsaker negative effekter på miljø og helse.

Eskens innhold

Høyttalerkabel (7 m) x 2

Forankringsspenne av metall x 2



Skrue (for forankringsspenne av metall) x 2



Anti-glifelt x 2 sett

Garantikort

Bruksanvisning (dette dokumentet)

Installering

Valg av høyttalersystemets plassering

- Lyd som avspilles via et høyttalersystem kan lett bli påvirket på diverse måter av forholdene i rommet hvor lyttingen pågår.
- For å oppnå best mulig lyd bør du velge å plassere høyttalerne på et solid gulv og stille de som anvist nedenfor. Bassregisterets nivå kan justeres ved å flytte høyttalerne i kortere eller lengre avstand fra veggen. Juster høyttalerne slik at de står i samme avstand fra sine respektive vegger slik at du oppnår et balansert lydbilde.

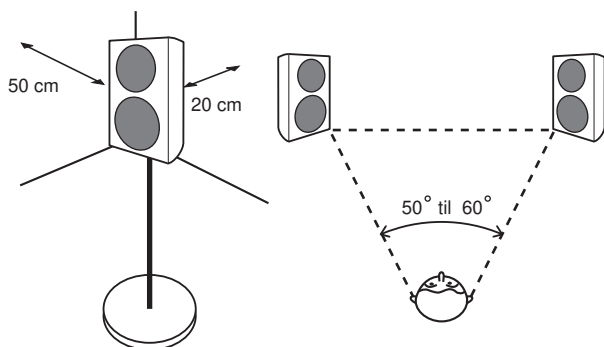

- Plasser høyre og venstre høyttaler i samme avstand fra lytterposisjonen slik at du oppnår god stereolyd. Bruk høyttalerkabler av samme lengde for hver høyttaler.
- Så langt det er mulig bør de fremre høyttalerne til høyre og venstre stå på linje med TV-skjermen.
- For å oppnå best mulig surroundeffekt bør TV-apparatet plasseres mellom høyre og venstre høyttalere hvor disse peker i en vinkel på mellom 50 og 60 grader mot lytteposisjonen.
- Hvis rommet har mye gjenklang anbefales det å henge et tykt tøyestykke på veggene og/eller plassere et teppe på gulvet for å dempe lyden. Best resultat oppnås ved å dekke veggene fullstendig.
- Disse høyttalerne er beregnet for bokhyller og vil gi best ytelse når de plasseres på en solid, jevn flate i avstand fra gulvet. Plassering av høyttalerne direkte på gulvflater vil som regel resultere i drønnende lyd som mangler definisjon. Ideelt sett bør tweeterne ligge omtrent på nivå med øret når man sitter i lytteposisjon. Vi anbefaler bruk av høyttalerstativet CP-31B for å oppnå optimal lyd og stabilitet.

Hvis du velger å ta i bruk høyttalerstativet CP-31B, må du påse at det festes med de medfølgende skruene. (for ytterligere detaljer se brukerveiledningen for CP-31B)

- Denne enheten har to skruer hull innfelt i bunnpanelet. Disse hullene er for bruk med høyttalerbraketter og høyttalerstativ. Høyttalerbraketter kan anskaffes i forretninger og kan brukes ved montering av høyttalere til vegg. Diagrammet nedenfor viser avstand og størrelse på hullene. Ved valg av høyttaleroppheng må du påse at de kan bære minst 2,5 kg. Vennligst les bruksanvisningene som følger med eventuelle oppheng. Feilmonterte høyttalere kan medføre risiko for skade.

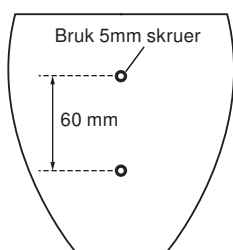

- Trø en forsterket streng (ekstrautstyr) gjennom forankringsspennen av metall for å feste høyttaleren forsvarlig til veggen. Påse at veggen som høyttaleren blir festet til er sterk nok til å bære høyttalerens vekt. Etter å ha fastspennet høyttaleren må du kontrollere at den ikke kan velte.

Montering av forankringsspenne av metall for å unngå at høyttalerne velter

- Fest aldri forankringsspennen av metall direkte til veggen. Den skal kun benyttes sammen med en forsterket streng som forhindrer at høyttaleren velter.
- Bruk den medfølgende skruen til å forsvarlig feste forankringsspennen av metall til høyttalerens bakside.

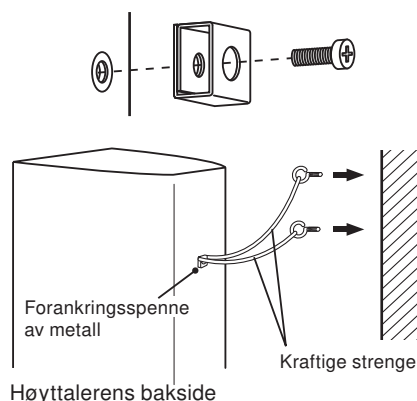

- Trø de to forsterkede strengene gjennom forankringsspennen av metall og fest høyttaleren til veggen som vist ovenfor.
- Hvis du monterer høyttalerne til vegg eller tak må du først sørge for at monteringsflaten kan bære minst 2,5 kg. Hvis du er usikker på bæreevnen, bør du rådføre deg med en fagkyndig person. Kontroller at høyttalerne ikke vakler etter at installeringen er fullført.

Viktig

- Pioneer påtar seg ikke ansvar for skader som eventuelt oppstår ved sammenstilling, feil montering, utilstrekkelige forsterkninger, feil bruk av produktet, naturkatastrofer eller lignende.

Festing av anti-glifelt

Bruk av anti-glifeltene blir anbefalt avhengig av hvor høyttalerne plasseres. Fest feltene til de fire hjørnene på siden av høyttaleren som vil utgjøre bunnen. Avhengig av plasseringen kan det forekomme at feltene ikke gir nok friksjon til å motvirke at høyttalerne glir, slik at du bør sørge for at høyttalerne ikke plasseres på steder der de kan skli.

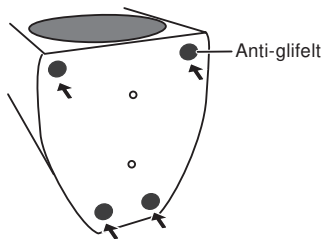

Montering og fjerning av grillen

Vi anbefaler at dette høyttalersystemet blir brukt med grillnettet satt på selv om det kan tas av om så ønskes. Følg disse anvisningene for å ta det av:

1 Ta av grillen ved først å plassere fingrene på grillens nedre ytterkanter og trekk den forsiktig mot deg. Gjør deretter det samme med øvre del av grillen for å ta den av.

2 Sett grillen på igjen ved holde høyttalergrillen slik at trekantmerket peker opp, før de fire tappene på grillens bakside kant-i-kant med høyttalerens hull og gi et fast trykk.

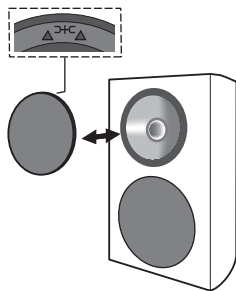

Tilkoblinger

Høyttalerkabler for tilkobling til en forsterker følger ikke med dette høyttalersystemet.

Tilkobling av kablene

1 Skru av forsterkerens strøm.

2 Koble høyttalerkablene til inngangsterminalene på hver høyttalers bakside. Inngangsterminalenes polaritet: rød er positiv (+) og sort er negativ (-).

Løsne knotten på hver inngangsterminal og skyv kabeltrådene inn i hver av terminalstolpenes hull og stram deretter til knottene.

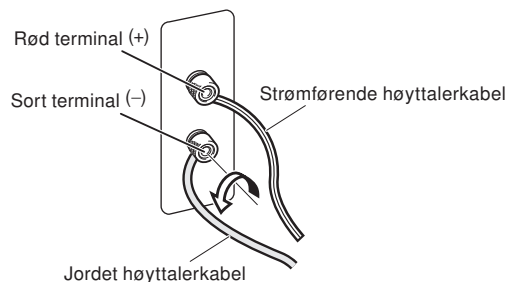

3 Koble kabelens andre ender til forsterkerens utgangsterminaler (se forsterkerens brukerveiledning for en mer detaljert forklaring).

- Du kan også bruke bananpluggere for denne tilkoblingen.
- Etter at pluggene har blitt tilkoblet bør du dra lett i kablene for å bekrefte at de er godt nok festet til terminalene. Dårlige tilkoblinger er ofte årsak til støy og brudd på lyden.
- Dersom det skulle forekomme at kabeltrådene skyves ut av en terminal kan de komme i kontakt med hverandre, noe som kan føre til at forsterkeren overbelastes. Dette kan medføre at forsterkeren slutter å fungere og til og med påføre skade på forsterkeren.
- Ved bruk av høyttalere som har blitt koblet til en forsterker, vil du ikke oppnå normal stereoeffekt dersom polariteten (+, -) på en av høyttalerne (høyre eller venstre) har blitt reversert.

ADVARSEL

Disse høyttalerkontaktene leder **LIVSFARLIG strøm**.

Dra ut strømledningen før du kobler til eller fra høyttalerledningene og før du berører noen uisolerte deler, dette for å unngå fare for elektrisk støt.

D3-4-2-2-3_A_No

Spesifikasjoner

Kammer	Bassrefleks beregnet for bokhylle
Konfigurasjon	2-veis
Woofers/Tweeter	10 cm cone/2,5 cm dome
Impedans	6 Ω
Frekvensrespons	45 Hz til 40 kHz
Sensitivitet	82 dB (2,83 V)
Maksimal inngangeffekt	120 W
Crossover-frekvens	3 kHz
Utvendige dimensjoner	152 (B) mm x 235 (H) mm x 197 (D) mm
Vekt	2,5 kg

Medfølgende utstyr

Høytalerkabel (7 m)	2
Forankringsspenne av metall	2
Skruer (for forankringsspenne av metall)	2
Anti-glifelt	2 sett
Garantikort	
Bruksanvisning (dette dokumentet)	



Merk

- S-31B-LR blir levert med to høytalersystemer inkludert.
- Spesifikasjoner og utforming kan bli endret uten forutgående varsel grunnet produktutbedringer.



er et varemerke som finnes på produkter som inneholder Pioneers fasekontrollteknologi (Phase Control). Denne teknologien muliggjør lydgjengivelse gjennom hver komponent ved å forbedre helhetlig fasetilpasning.

Utgitt av Pioneer Corporation.
Opphavsrett © 2009 Pioneer Corporation.
Alle rettigheter reservert.

Kiitämme tämän Pioneer-laitteen hankinnasta.

Pyydämme lukemaan nämä käyttöohjeet huolellisesti, jotta mallin käyttötoimet tulevat tutuiksi. Kun ohjeet on luettu, pane ne säilöön johonkin varmaan paikkaan, josta ne tarvittaessa löytyvät.

Ennen kuin aloitat

- Tämän kaiutinjärjestelmän nimellisimpedanssi on 6 Ω . Liitä kaiutinjärjestelmä vahvistimeen, jonka kuormitusimpedanssi on 4 Ω - 16 Ω (malli, jossa on "4 Ω to 16 Ω " näkyvissä kaiuttimien lähtöliittimissä).

Jotta kaiutin ei pääse vahingoittumaan tulon ylikuormasta johtuen, pyydämme noudattamaan seuraavia ohjeita:

- Älä syötä virtaa kaiutinjärjestelmään yli suurimman sallitun tulon.
- Kun graafista taajuuskorjainta käytetään korkeataajuisen alan äänekkäiden äänien korostamiseen, älä käytä liian suurta äänenvoimakkuutta vahvistimessa.
- Älä pakota matalatehoista vahvistinta antamaan kovaa ääntä (vahvistimen harmoninen särö suurenee ja kaiuttimet saattavat vahingoittua).

Huomautus: asennus

- Kun liität laitteita, katkaise AV-laitteesta virta, irrota verkkojohto ja katso ohjeita. Varmista, että käytät oikeita liitäntäjohtoja.

Huomautus: käytössä

- Älä aseta kaiutinta epävakaaalle pinnalle. Pudotessaan kaiutin saattaa aiheuttaa vahinkoja ja mennä rikki.
- Älä käytä kaiutinta säröisen äänen toistoon pitkän aikaa. Tämä saattaa aiheuttaa tulipalovaaran.
- Älä istu äläkä seiso kaiuttimen päällä äläkä anna lasten leikkiä sen kanssa.
- Älä aseta suuria tai painavia esineitä kaiuttimen päälle.

Kaiuttimien pintojen puhdistaminen

Tavallisessa käytössä pintojen pyyhkimen kuivalla kankaalla riittää kaiuttimien puhtaana pitämiseen. Jos tarpeen, pyyhi liinalla, joka on kastettu viisi- tai kuusikertaiseksi vedellä laimennettuun neutraaliin pesuaineliuokseen ja väännetty kuivaksi. Älä käytä huonekaluvahojia tai puhdistimia.

Älä koskaan käytä tinneriä, bensiiniä, hyönteismyrkkyä tai muita kemikaaleja laitteelle tai sen läheisyydessä, sillä tällaiset aineet syövyttävät sen pintaa.



Jos haluat hävittää tuotteen, älä hävitä sitä normaalin talousjätteen mukana. Käytetyille sähkölaitteille on erillinen keräysjärjestelmä, joka noudattaa jätteen oikeaa käsittelyä, talteenottoa ja kierrätystä koskevaa lainsäädäntöä.

EU:n jäsenvaltioiden sekä Sveitsin ja Norjan kotitaloudet voivat palauttaa käytetyt sähkötuotteet maksutta erillisiin keräyspisteisiin tai jälleenmyyjälle (ostettaessa vastaava uusi tuote).

Niiden maiden osalta, joita ei edellä ole mainittu, ota yhteyttä paikallisviranomaisiin oikean hävitystavan selvittämiseksi.

Tekemällä niin varmistat, että hävitetty laite käsitellään, otetaan talteen ja kierrätetään oikealla tavalla, ja siten estetään potentiaaliset haittavaikutukset ympäristölle ja ihmisen terveydelle.

K058_Fi

Mitä pakkaukseen kuuluu

Kaiutinjohto (7 m) x 2

Turvametallikiinnike x 2



Ruuvi (turvametalikiinnittimelle) x 2



Liukuestolevy x 2 settiä

Takuutodistus

Käyttöohjeet (tämä asiakirja)

Asennus

Kaiuttimien paikan valinta

- Kuuntelupaikan äänet vaikuttavat helposti kaiutinjärjestelmän kautta toistuvaan ääneen.
- Jotta ääni toistuisi parhaalla mahdollisella tavalla, aseta kaiuttimet vakaalle lattiapinnalle ja sijoita ne alla kuvatulla tavalla. Matalien äänten tasoa voidaan säätää siirtämällä kaiuttimet lähemmäs tai kauemmas seinästä. Säädä kaiuttimet niin, että ne ovat samalla etäisyydellä seinäpinoista, jotta ääni olisi tasapainossa.

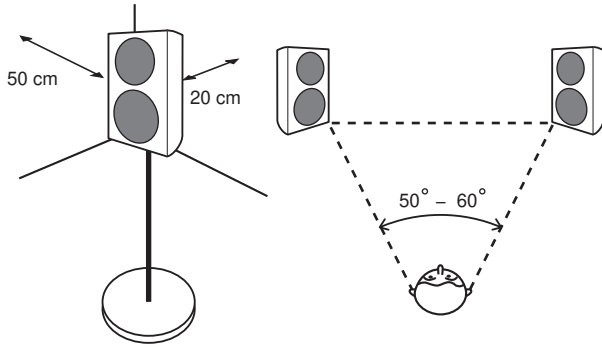

- Aseta vasen ja oikea kaiutin samalle etäisyydelle kuuntelupaikasta, jotta stereoääni kuuluu hyvin. Käytä kullekin kaiuttimelle samanpituista kaiutinjohtoa.
- Jos vain mahdollista, aseta vasen ja oikea etukaiutin samalle tasolle TV-ruudun kanssa.
- Jotta saadaan paras mahdollinen ympäristötilääni, TV tulee sijoittaa vasemman ja oikean kaiuttimen väliin ja kaiuttimien tulee osoittaa 50-60 asteessa kuuntelupaikkaan.
- Jos huoneessa on paljon jälkikaiuntaa, suosittelemme raskaan kankaan ripustamista seinille ja/tai maton asettamista lattialle, jotta ääni vaimenee. Peitä seinät kokonaan, jotta tulos olisi paras mahdollinen.
- Nämä kaiuttimet ovat kirjahyllytyyppiset kaiuttimet, jota toimivat parhaiten asennettuna tukevalle, tasaiselle pinnalle pois lattialta. Kaiuttimien asentaminen suoraan lattialle antaa samean ja epäselkeän äänen. Ihanteellisessa tapauksessa diskanttikaiuttimien tulisi sijaita noin korvasolla istuttaessa kuuntelupaikassa. Suosittelemme CP-31B kaiutintelineen käyttöä, jotta ääni olisi paras mahdollinen ja asennus vakaa.

*Jos käyttöön valitaan CP-31B kaiutinteline, kiinnitä se varusteisiin kuuluvilla ruuveilla.
(katso tarkempia tietoja käyttöohjeesta CP-31B)*

- Tässä laitteessa on kaksi ruuviaukkoa pohjapaneelissa. Ne on tarkoitettu kaiutinkiinnikkeiden ja kaiutintelineiden yhteiseen käyttöön; kaiutinkiinnikkeitä on saatavilla alan liikkeistä ja niitä voidaan käyttää kaiuttimien asennukseen seinälle. Alla olevassa kaavakuvasa on näytetty aukkojen sijainti ja koko. Kun valitset kaiutinkiinnikkeen, varmista, että se kannattaa ainakin 2,5 kg. Lue myös kiinnikkeen mukana toimitetut käyttöohjeet. Virheellisesti asennetut kaiuttimet aiheuttavat vaaratilanteen.

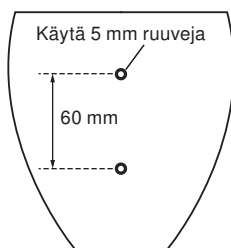

- Kuljeta liikkeistä saatava vahva naru turvametalikiinnikkeen läpi, jotta kaiutin saadaan tuettua seinään. Varmista, että seinä, johon kaiutin kiinnitetään, on tarpeeksi vahva ja kestävä kaiuttimien painon. Kun kaiutin on kiinnitetty, varmista, että se ei pääse kaatumaan.

Putoamisen estävän turvametalikiinnikkeen asentaminen

- Älä kiinnitä turvametalikiinnikettä suoraan seinään. Sitä tulee käyttää vain yhdessä vahvan narun kanssa estämään kaiuttimien putoaminen.
- Kiinnitä varusteisiin kuuluvalla ruuvilla turvametalikiinnike lujasti kaiuttimien takaosaan.

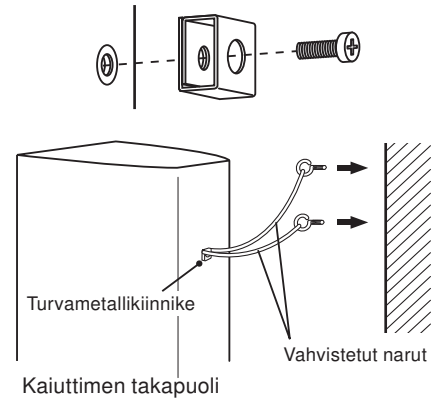

- Kuljeta kaksi vahvaa narua turvametalikiinnikkeen läpi ja kiinnitä kaiutin seinään edellä kuvatulla tavalla.
- Jos kaiuttimet asennetaan seinälle tai kattoon, varmista ensin, että asennuspinta kannattaa ainakin 2,5 kg. Jos et ole varma kuormituskyvystä, kysy neuvoa asiantuntevalta henkilöltä. Varmista asennuksen jälkeen, että kaiuttimet on kiinnitetty lujasti.



Tärkeää

- Pioneer ei ota minkäänlaista vastuuta vahingoista, jotka ovat seurausta sijoittamisesta, virheellisestä asennuksesta, riittämättömästä vahvuuden voimistamisesta, laitteen virheellisestä käytöstä, luonnonmullistuksista jne.

Liukuestolevyjen kiinnittäminen

Asennuspaikasta riippuen on suositeltavaa käyttää liukuestolevyjä. Kiinnitä levyt kaiuttimen pohjaan neljään kulmaan. Huomaa, että paikasta riippuen levyt yksin eivät estä liukumista, joten älä asenna kaiuttimia sellaisiin paikkoihin, joissa ne liukuvat helposti.

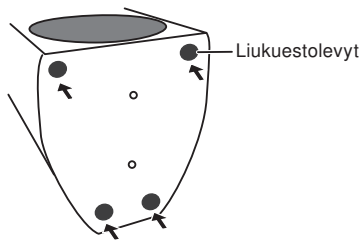

Verkon kiinnittämien ja irrottaminen

Suosittelemme, että näitä kaiuttimia käytetään verkko kiinnitettynä, mutta haluttaessa se voidaan kuitenkin irrottaa. Irrota verkko noudattamalla seuraavia ohjeita:

1 Irrota verkko ottamalla sormillasi kiinni verkon alaosasta ja vetämällä varovasti eteenpäin. Irrota sitten samalla tavalla yläpuolelta.

2 Verkko kiinnitetään takaisin paikalleen pitämällä verkkoa niin, että kolmiotunnus osoittaa ylöspäin, kohdistamalla verkon takana olevat neljä tappia kaiuttimessa oleviin aukkoihin ja painamalla lujaa.

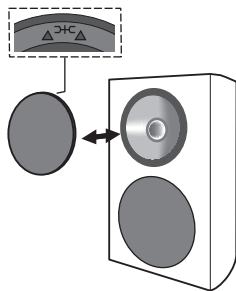

Liitännät

Tämän kaiuttimen varusteisiin ei kuulu kaiutinjohtoja vahvistimeen tapahtuvaa liittämistä varten.

Johtojen liittämisen

1 Katkaise virta vahvistimesta.

2 Liitä kaiutinjohdot kaiuttimen takana oleviin tuloliittimiin. Tuloliittimen napaisuus: punainen on positiivinen (+) ja musta negatiivinen (-).

Löysennä tuloliittimien nupit, aseta kaiutinkaapelijohtimet kumpaankin liitinaukkoon ja kiristä lopuksi nupit.

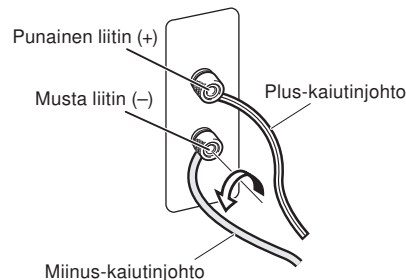

3 Liitä johtojen toinen pää vahvistimen kaiuttimen lähtöliittimiin (katso tarkemmat tiedot vahvistimen käyttöohjeista).

- Kaiutinliittimet voidaan liittää myös banaanipistokkeella.
- Kun pistokkeet on liitetty, varmista johdoista kevyesti vetämällä, että johtojen päät on kiinnitetty lujasti liittimiin. Huonot liitännät aiheuttavat kohinaa ja katkoja ääneen.
- Jos johtojen säikeet työntyvät ulos liittimistä ja säikeet pääsevät koskettamaan toisiaan, vahvistimeen kohdistuu ylimääräinen kuorma. Tämä saattaa aiheuttaa sen, että vahvistin lakkaa toimimasta ja vahingoittuu.
- Kun käytetään vahvistimeen liitettyjä kaiutinpareja, normaalia stereotehostetta ei saada, jos yhden kaiuttimen (vasemman tai oikean) napaisuus (+, -) on päinvastainen.

VAROTOIMET

Kaiutinpäätteet ovat **HENGENVAARALLISIA, kun virta on päällä**. Estä sähköiskun vaara irrottamalla sähköjohto, ennen kuin kosketat eristämättömiä osia kaiutinkaapeleita kytkettäessä tai irrotettaessa.

D3-4-2-3_A_Fi

Tekniset tiedot

Kotelo	Bassorefleksi, kirjahyllityyppi
Rakenne	2-teinen
Bassokaiutin/Diskanttikaiutin	10 cm kartio/2,5 cm kalotti
Impedanssi	6 Ω
Taajuusvaste	45 Hz – 40 kHz
Herkkyys	82 dB (2,83 V)
Suurin tuloteho	120 W
Jakosuodatintaajuus	3 kHz
Ulkoiset mitat	152 (L) mm x 235 (K) mm x 197 (S) mm
Paino	2,5 kg

Vakiovarusteet

Kaiutinjohto (7 m)	2
Turvametallikiinnike	2
Ruuvi (turvametallikiinnittimelle)	2
Liukuestolevyt	2 settiä
Takuutodistus	
Käyttöohjeet (tämä asiakirja)	



Huom

- Mallin S-31B-LR varusteisiin kuuluu kaksi kaiutinjärjestelmää.
- Parannusten vuoksi pidätämme oikeuden muuttaa teknisiä ominaisuuksia ja ulkoasua ilman erillistä ilmoitusta.



on Pioneerin vaihesäätötekniikalla varustettuihin tuotteisiin merkitty tavaramerkki. Tämä teknologia mahdollistaa korkealaatuisen äänentoiston kustakin osasta parantamalla kokonaisvaiheen sopivuutta.

Julkaisija : Pioneer Corporation.
Copyright-oikeudet © 2009 : Pioneer Corporation.
Kaikki oikeudet pidätetään.

Благодарим вас за покупку изделия компании Pioneer.

Пожалуйста, ознакомьтесь с настоящей инструкцией по эксплуатации, чтобы узнать, как правильно обращаться с приобретенной вами моделью. После того, как вы закончите ознакомление с инструкцией, сохраните ее в надежном месте для обращения к ней в будущем.

Перед началом эксплуатации

- Номинальное полное сопротивление данной акустической системы составляет 6 Ω . Подсоединяйте акустическую систему только к усилителям с полным сопротивлением нагрузки в пределах от 4 Ω до 16 Ω (модели, на выходных контактах на колонки которых указано "4 Ω to 16 Ω ").

В целях предотвращения повреждения акустической системы в результате входной перегрузки, пожалуйста, соблюдайте следующие меры предосторожности:

- Не допускайте подачу на акустическую систему сигналов, мощность которых превышает значение максимально допустимой мощности на входе.
- При использовании графического эквалайзера для выделения звучания громких звуков в высокочастотном диапазоне, не устанавливайте на усилителе чрезмерно высокий уровень громкости.
- Не перегружайте маломощный усилитель, пытаясь повысить уровень громкости звучания (гармоническое искажение усилителя увеличится и это может повредить динамик).

Внимание: установка

- При подсоединении компонентов, выключайте и отсоединяйте ваше аудио-/видеооборудование из розетки, читайте и соблюдайте все инструкции. Убедитесь в том, что вы используете правильные соединительные кабели.

Внимание: во время эксплуатации

- Не размещайте колонки на неустойчивой поверхности. Падение колонки может создавать опасности для людей, а также стать причиной повреждения оборудования.
- Не допускайте вывод через колонки искаженного звука в течение длительного периода времени. Это может создавать опасность возгорания и пожара.
- Не садитесь и не вставайте на колонки, а также не позволяйте детям играть на колонках.
- Не помещайте на колонки большие или тяжелые предметы.



Если вы желаете утилизировать данное изделие, не выбрасывайте его вместе с обычным бытовым мусором. Существует отдельная система сбора использованных электронных изделий в соответствии с законодательством, которая предполагает соответствующее обращение, возврат и переработку.

Частные клиенты в странах-членах ЕС, в Швейцарии и Норвегии могут бесплатно возвращать использованные электронные изделия в соответствующие пункты сбора или дилеру (при покупке сходного нового изделия).

В странах, не перечисленных выше, для получения информации о правильных способах утилизации обращайтесь в соответствующие учреждения.

Поступая таким образом, вы можете быть уверены в том, что утилизируемый продукт будет соответствующим образом обработан, передан в соответствующий пункт и переработан без возможных негативных последствий для окружающей среды и здоровья людей.

K058_A_Ru

Чистка корпуса колонки

В обычных условиях эксплуатации достаточно периодически протирать корпус сухой тканью, чтобы поддерживать корпус в чистоте. При необходимости, протирайте тканью, смоченной нейтральным моющим средством, разбавленным в пяти или шести частях воды, и хорошо выжатой. Не пользуйтесь воском или моющими средствами для мебели.

Никогда не пользуйтесь растворителями, бензином, инсектицидными распылителями или другими химическими веществами на данном устройстве или рядом с ним, поскольку это вызовет коррозию поверхности.

Комплект поставки

Колоночный кабель (7 м) x 2

Предохранительный металлический крепеж x 2



Болт (для предохранительного металлического крепежа) x 2



Предохранительные противоскользящие подкладки x 2 комплекта

Гарантийный сертификат

Инструкции по эксплуатации (данный документ)

Правила установки

Выбор места для размещения акустических систем

- Условия в помещении прослушивания оказывают тонкое воздействие на качество звуков, воспроизводимых через акустические системы.
- Для достижения наилучшего качества звучания, выберите место на твердом и прочном полу и расположите колонки, как это показано на рисунке внизу. Уровень низкочастотных звуков можно отрегулировать, передвигая колонки ближе или дальше от стены. Настройте колонки таким образом, чтобы они были расположены на одинаковом расстоянии от стены с соответствующей стороны, чтобы обеспечить сбалансированное звучание.

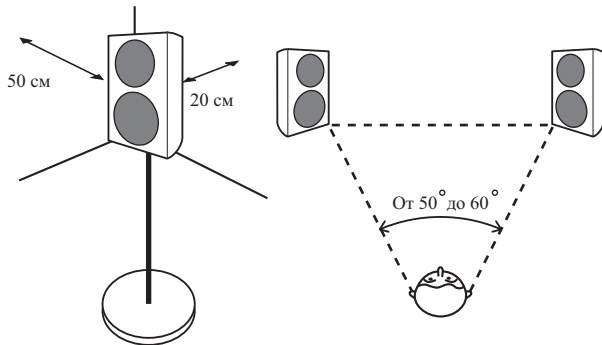

- Располагайте левую и правую колонки на одинаковом удалении от позиции слушателя для обеспечения хорошего стереофонического звучания. Используйте для каждой колонки колоночные кабели одинаковой длины.
- Насколько это возможно, располагайте передние левые и правые колонки на одинаковой плоскости с экраном телевизора, на наибольшем возможном удалении.
- Для достижения оптимального объемного звучания следует помещать телевизор между левой и правой колонками таким образом, чтобы динамики были направлены на позицию слушателя под углом от 50 до 60 градусов.
- Если в комнате наблюдается значительный эффект реверберации, рекомендуется повесить плотную материю на стены и/или постелить на пол ковер для приглушения звука. Для достижения лучших результатов полностью закройте стены материей.
- Данные колонки представляют собой «колонки полочного типа», которые проявляют свои наилучшие эксплуатационные качества, когда размещены на твердой и ровной поверхности над полом. Размещение колонок непосредственно на полу усилит реверберацию, что приведет к гулкому, неясному звучанию. В идеале низкочастотные динамики следует размещать на такой высоте, чтобы они располагались приблизительно на уровне ушей слушателя. Для обеспечения оптимального звучания и устойчивости рекомендуется использовать стойку под колонки CP-31B.

Если вы решите использовать стойку под динамик CP-31B, обязательно надежно закрепите ее с помощью прилагаемых в комплекте поставок винтов.

(за более подробной информацией обращайтесь к инструкциям по эксплуатации CP-31B)

- В нижней панели данного устройства имеется два винтовых отверстия. Эти отверстия предназначены для использования в сочетании с крепежными скобами колонок и стойками под колонки; крепежные скобы для колонок приобретаются отдельно и могут использоваться для крепления колонок на стене. На рисунке внизу показано расстояние между отверстиями и их размеры. Выбирая крепежную скобу для колонок, убедитесь в том, что она может удерживать как минимум 2,5 кг. Пожалуйста, также ознакомьтесь с инструкциями, прилагаемыми к крепежной скобе. Колонки, не закрепленные должным образом, представляют опасность.

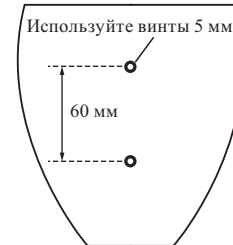

- Пропустите имеющийся в продаже шнур повышенной жесткости через предохранительный металлический крепеж, чтобы надежно прикрепить колонку к стене. Убедитесь в том, что стена, к которой фиксируется колонка, имеет достаточную прочность, чтобы удержать вес колонки. После закрепления колонки убедитесь в том, что она не упадет.

Монтаж предохранительного металлического крепежа для защиты от падения

- Не прикрепляйте предохранительный металлический крепеж непосредственно к стене. Его следует использовать только в сочетании со шнуром повышенной жесткости для предотвращения падения колонки.
- С помощью прилагаемого болта прочно закрепите предохранительный металлический крепеж на задней панели колонки.

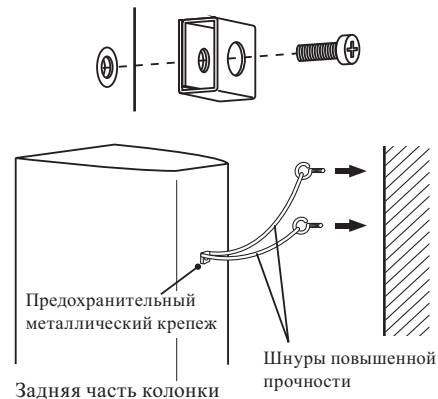

- Пропустите два шнура повышенной жесткости через предохранительный металлический крепеж и прикрепите колонку к стене, как это показано сверху.
- При монтаже колонок на стене или на потолке сначала убедитесь в том, что крепежная поверхность может выдерживать по меньшей мере 2,5 кг. Если вы не уверены в несущей способности поверхности, пожалуйста, обратитесь за профессиональной помощью. После завершения установки убедитесь в том, что колонки надежно зафиксированы.



Важно

- Компания Pioneer не несет ответственность по возмещению каких-либо убытков, понесенных в результате сборки, неправильного монтажа, недостаточного крепления, неправильной эксплуатации изделия, явлений природы и т. д.

Использование предохранительных противоскользящих подкладок

В зависимости от места установки рекомендуется использовать предохранительные противоскользящие подкладки. Применяйте подкладки по четырем углам на той стороне колонки, которая будет располагаться снизу. Обратите внимание, что в зависимости от места установки подкладки могут не обеспечить полностью необходимую силу трения, достаточную для предотвращения соскальзывания колонки в условиях, где велика вероятность ее смещения с места.

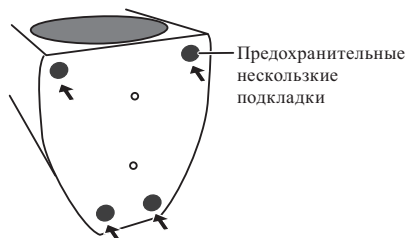

Установка и снятие решетки

Данную акустическую систему рекомендуется использовать с установленной решеткой, которую, в то же время, при желании можно снять. Чтобы снять решетку, следуйте изложенным ниже инструкциям:

1 Чтобы снять решетку, расположите пальцы с внешней стороны в нижней части решетки и осторожно потяните решетку наружу. Повторите то же действие в верхней части, чтобы отсоединить решетку.

2 Чтобы снова подсоединить решетку, возьмите решетку колонки треугольной меткой вверх, затем совместите четыре штырька на обратной стороне решетки с отверстиями в корпусе колонки и с силой нажмите на решетку.

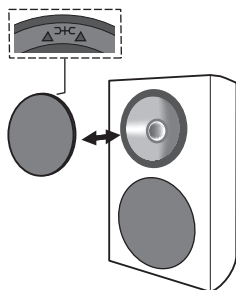

Соединения

К данной колонке не прилагаются колоночные кабели, используемые для подсоединения к усилителю.

Подсоединение кабелей

1 Выключите питание усилителя.

2 Подсоедините колоночные кабели к входным контактным разъемам на задней панели колонки. Полярность входных контактных разъемов обозначается следующим образом: красный — положительный (+), черный — отрицательный (-). Ослабьте головки на входных контактных разъемах и вставьте жилы кабелей колонки в отверстия в контактных клеммах, затем затяните головки.

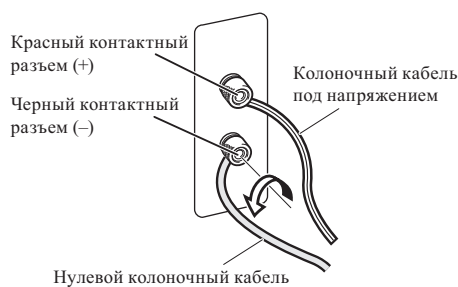

3 Подсоедините другие концы кабелей к выходным контактным разъемам усилителя (за подробным описанием обращайтесь к инструкциям по эксплуатации вашего усилителя).

- Для подсоединения к контактным разъемам колонки вы также можете использовать вилку штекерного (бананового) типа.
- После подсоединения штепселей, слегка потяните за кабели, чтобы убедиться в том, что концы кабелей надежно закреплены в контактных разъемах. Плохой контакт может стать причиной возникновения шумов и пропадания звука.
- Если провода кабелей будут случайно выдернуты из контактных разъемов и войдут в контакт между собой, это вызовет чрезмерную дополнительную нагрузку на усилитель. Это может стать причиной сбоев в работе и даже поломки усилителя.
- Когда вы пользуетесь комплектом колонок, подсоединенных к усилителю, вы не сможете получить нормальный эффект стереофонического звучания, если полярность (+, -) подключения одной из колонок (левого или правого) изменена на обратную.

ВНИМАНИЕ

Если система **ВКЛЮЧЕНА**, прикосновение к контактам громкоговорителей **ОПАСНО**. Во избежание опасности поражения электрическим током при подключении или отключении кабелей громкоговорителей отсоединяйте кабель питания, прежде чем прикасаться к любым неизолированным деталям.

D3-4-2-2-3_A_Ru

Технические характеристики

Корпус	Полочного типа, с отражателем басов
Конфигурация	2 полосы
Низкочастотный/высокочастотный динамики	10-см конус/2,5-см купол
Сопротивление	6 Ω
Частотная характеристика	от 45 Гц до 40 кГц
Чувствительность	82 дБ (2,83 В)
Максимальная входная мощность	120 Вт
Частота разделения	3 кГц
Габаритные размеры	152 (Ш) мм x 235 (В) мм x 197 (Г) мм
Вес	2,5 кг

Поставляемые в комплекте принадлежности

Колоночный кабель (7 м)	2
Предохранительный металлический крепеж	2
Болт (для предохранительного металлического крепежа)	2
Предохранительные противоскользящие подкладки	2 комплекта
Гарантийный сертификат	
Инструкции по эксплуатации (данный документ)	



Замечание

- Модель S-31B-LR поставляется в комплекте с двумя акустическими системами.
- Технические характеристики и конструкция могут изменяться без предварительного уведомления, в связи с вносимыми усовершенствованиями.



является товарным знаком, наносимым на продукты, в которых применяется технология регулировки фазы Pioneer Phase Control. Данная технология позволяет получать высококачественное звучание воспроизводимых каждым компонентом звуков посредством повышения точности настройки уровня фазировки.

Издано Pioneer Corporation.
© Pioneer Corporation, 2009.
Все права защищены.

Примечание:

В соответствии со статьей 5 Закона Российской Федерации "О защите прав потребителя" и Указанием Правительства Российской Федерации № 720 от 16 июня 1997 года корпорация Pioneer Europe NV устанавливает условие на следующую продолжительность срока службы официально поставляемых на Российский рынок товаров.

Аудио и видеооборудование: 7 лет
Переносное аудиооборудование: 6 лет
Другое оборудование (наушники, микрофон и т.д.): 5 лет
Автомобильная электроника: 6 лет

D3-7-10-6_A_Ru

感謝您購買本台先鋒產品。

徹底閱讀本操作手冊，以便正確地操作您的產品。在您閱讀完後，請將手冊置於安全的地方以備未來參考。

開始之前

- 本揚聲器系統標稱阻抗 $6\ \Omega$ 。請將揚聲器系統連接到負載阻抗為 $4\ \Omega$ 至 $16\ \Omega$ （揚聲器輸出端子標有“ $4\ \Omega$ to $16\ \Omega$ ”的型號）範圍內的擴大機。

為防止輸入超載致使揚聲器系統受損壞，請遵守下列所示使用前的注意事項：

- 請勿對揚聲器提供超出輸入最大容許量的電源。
- 為強調高頻率的大音響而使用圖形等化器時，請勿過度使用擴大機的音量。
- 請試一下勿使低音頻的擴大機輸出大音量的噪音（由於擴大機諧波失真而加大音量有可能破壞揚聲器）。

注意：安裝

- 連接組件時，請關掉 AV 設備並把插銷拔下來。請參考操作手冊，務必確認清楚正確的連接電纜。

注意：使用中

- 請勿將揚聲器放置在不穩定的平台。這樣掉下來時，會受害或使裝置設備損壞。
- 請勿長時間使用揚聲器輸出失真音效。這可能會導致起火。
- 請勿坐在或站在揚聲器上面或讓小孩子在揚聲器的上面遊玩。
- 請勿在揚聲器上放置大型物或重量大的物件。

揚聲器機箱的維護

平常使用時，只用乾布擦拭就能充分保持機箱的乾淨。必要時請用五倍或六倍的水加入中性洗衣劑液，然後用充分擰乾水的擦布擦拭。請勿用家具用的打蠟或清潔劑。

由於表面會受到侵蝕，在本裝置上或附近請絕對勿使用稀釋劑、揮發油、殺虫劑或其他化學藥品。

包裝箱中的內容

揚聲器電纜（7 m）x 2

安全金屬 x 2



螺絲（安全金屬用）x 2



防滑墊 x 2 組

保修卡

操作手冊（本手冊）

如何安裝

選擇安置揚聲器系統的地方

- 透過揚聲器播放的聲音會受到聆聽空間情況的微妙影響。
- 為了得到最好的音效，請選擇將揚聲器放置在實心地板上，並依照如下所示的位置擺放揚聲器。將揚聲器朝向離牆壁更近或更遠的位置移動可以調整低音位準調整揚聲器。使揚聲器與周遭的牆壁保持等距以確保聲音的平衡。

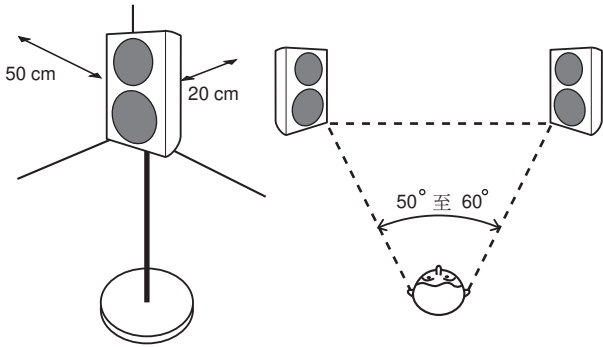

- 將左置和右置揚聲器放置在離您聆聽位置等距的位置上，確保得到良好的立體聲音效。在每個揚聲器上使用相同長度的揚聲器接線。
- 儘可能將左前和右前揚聲器放置在和電視螢幕相同的平面上。
- 為了得到最的環繞聲，您應該將電視機放在左置和右置揚聲器之間，並將揚聲器以 50° 至 60° 朝向收聽位置。
- 如果房間有很嚴重的迴響情況，建議您在牆壁上懸掛厚的織品，並且／或在地板上放置地毯以減輕迴響。若要得到最好的效果，請將牆壁完全覆蓋。
- 這些揚聲器是書架式揚聲器，放在地板以外的實心水平表面上才能發揮最佳效能。將揚聲器直接放在地板上會產生因低音過強造成模糊的轟隆聲。最理想的情況是將高音喇叭放在當您坐在收聽位置時，約與您的耳朵一樣高的地方。我們建議使用 CP-31B 揚聲器，以實現最佳聲音和穩定性。

如果您選擇使用 CP-31B 揚聲器基座，請確定使用隨附的螺絲將它固定。

(如需詳細資料，請參閱 CP-31B 的操作手冊)

- 本機底部面板有兩個螺絲孔。這些孔洞主要用於連接揚聲器托架及揚聲器支架；揚聲器托架為市售產品，可用來將揚聲器安裝在牆上。下圖顯示孔洞的間隔與大小。選擇揚聲器托架時，請確定至少可支撐 2.5 kg。此外，請務必詳閱托架的操作手冊。未妥善安裝的揚聲器相當危險。

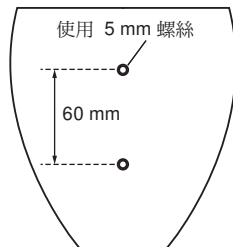

- 將市售的增強繩穿過安全金屬使牆壁緊緊支撐住揚聲器。請務必確認支撐揚聲器的牆壁有足夠的強度承受揚聲器的重量。揚聲器緊固後，請確認它不會掉落。

安裝可防摔的安全金屬

- 請勿將安全金屬直接掛於牆壁上。它只能用於連接增強繩以防止揚聲器落下。
- 使用隨附螺絲，並將安全金屬鎖緊在揚聲器後側。

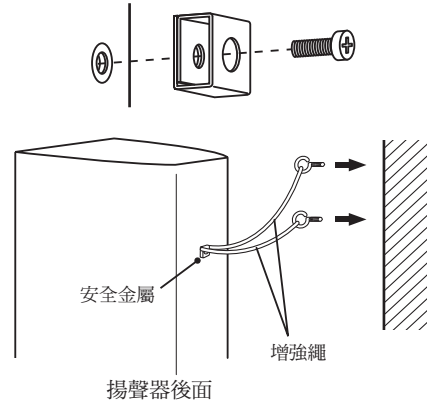

- 將兩根增強繩穿過安全金屬，並如上圖將揚聲器固定於牆壁上。
- 若您將揚聲器安裝在牆上或天花板，請優先確定安裝表面可承受至少 2.5 kg。若您不確定負載能力，請諮詢專業人士。安裝後，請確定揚聲器已確實固定。

重要

- 日本先鋒公司對於部件的組裝，錯誤設置、加強不夠充分、誤用以及由自然行為所引起的故障，不負責一切損害的賠償責任。

使用防滑墊

根據安裝位置的不同，建議使用防滑墊。在揚聲器底部的四個角裝上防滑墊。請注意，視位置的不同，防滑墊的摩擦力可能不足以止滑，因此請不要在傾斜的位置安裝揚聲器。

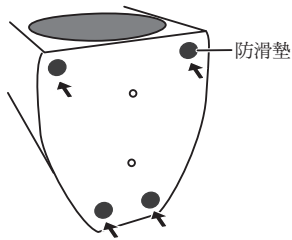

護網及裝卸

本揚聲器系統隨附有可拆式護網。

- 1 如要拆下護網，將手指置於護網外側，朝外輕拉出。接著再以相同的方式拆下上方護網。
- 2 如要重新安裝護網，請先固定住三角指標朝上的揚聲器護網，再對齊護網後側四個腳位與揚聲器的孔洞，然後緊緊壓下。

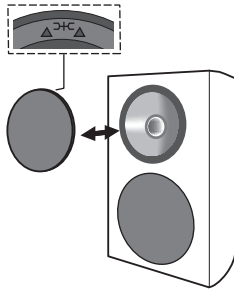

連接

此揚聲器並不含有用於連接擴大機的揚聲器電纜。

電纜的連接

1 關閉擴大機的電源。

2 連接揚聲器接線於揚聲器背面的輸入端（下方）。輸入端子的極性是紅色為正極（+），而黑色為負極（-）。

鬆開輸入端子上的旋鈕並將揚聲器連接線插入每個端子柱孔中，然後鎖緊旋鈕。

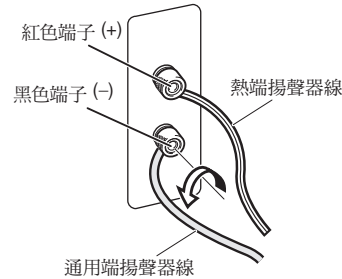

3 將電纜的另一端連接於擴大機的揚聲器輸出端子上（詳細請參照擴大機的操作手冊）。

- 您也可用一個香蕉插頭來連接揚聲器的端子。
- 當連接插座後，請輕拉一下電纜的短部與端子確認是否確實的連接好。不良的連接，將導致噪音與聲音的中斷。
- 如果電纜的接線時有脫落，使接線互相接觸導致擴大機的過度負荷。這樣可能造成擴大機停止工作或損壞。
- 使用連接於擴大機的揚聲器套接時，揚聲器（左置或右置）的正負極（+，-）連接錯誤的話，將無法得到正確的立體聲效果。

注意

揚聲器端子帶有**有害的電壓**。連接或切斷電源線時，為避免觸電之風險，請在接觸任何未絕緣部分前先將電源切斷。

D3-4-2-2-3_A_ChH

規格

機殼	低音反射書架型
配置	2 路
低音／高音揚聲器	10 cm 錐形 / 2.5 cm 球頂型
電阻	6 Ω
頻率響應	45 Hz 至 40 kHz
靈敏度	82 dB (2.83 V)
最大輸入功率	120 W
交越頻率	3 kHz
外形尺寸	152 mm (寬) x 235 mm (高) x 197 mm (深)
重量	2.5 kg

附件

揚聲器電纜 (7 m)	2
安全金屬	2
螺絲 (安全金屬用)	2
防滑墊	2 組
保修卡	
操作手冊 (本手冊)	

注

- S-31B-LR 出貨時附有兩個揚聲器系統。
- 規格及設計有因產品改善而有所變更，恕不另行通知。



是根據日本先鋒公司開發的相控制的技術概念。這是通過從錄音到播放改善階段匹配特性的產品所授予的商標。

日本先鋒公司出版。
版權 © 2009 日本先鋒公司。
版權所有。

感谢惠购先锋产品。

请通读本使用说明书，以便掌握如何正确操作本装置。阅读本说明之后，请妥善保存以备日后参考。

使用之前

- 本扬声器系统的额定阻抗为 6 Ω。将此扬声器系统连接到负载阻抗范围为 4 Ω 至 16 Ω 的放大器上（扬声器输出端子上标记有“4 Ω to 16 Ω”型号）。

为了避免因输入过载而损坏扬声器，请遵守以下注意事项：

- 不得给扬声器系统供给超过最大容许使用输入值的电源。
- 当利用图像均衡器增强高频范围内的声音时，不要使用过大的放大器音量。
- 不要强制低功率放大器产生很大的音量（由于增加放大器的谐波失真而损坏扬声器）。

注意：安装

- 在连接零部件时，请关闭并拔掉视听设备，同时请参考说明书。必须保证使用正确的连接电缆。

注意：使用中

- 请勿将扬声器放到不稳定的表面上。如果其跌落，就会引起伤害及设备损坏。
- 不得用扬声器长时间播放失真的声音。否则，会引发火灾。

- 不得坐在或站在扬声器上，不得让儿童在扬声器上玩耍。
- 不要在扬声器顶上放置大型或很重的物品。

清理扬声器机壳

常规使用过程中，用干布擦拭就足以保持机壳洁净。如有必要，用一块蘸有稀释五至六倍的中性清洁剂且拧干的清洁布擦拭。不得使用家具蜡或清洁剂。

不要在本装置上或附近使用稀释剂、汽油、昆虫喷雾剂或其他化学制品，否则会腐蚀表面。

包装箱内的零部件

扬声器电缆（7 m）x 2

安全金属 x 2



螺丝（安全金属用）x 2



防滑垫 x 2 组

保修证

使用说明书（即本说明书）



此标志适用于在中国销售的电子信息产品，依据2006年2月28日公布的《电子信息产品污染控制管理办法》以及SJ/T11364-2006《电子信息产品污染控制标识要求》，表示该产品在使用完结后可再利用。数字表示的是环境保护使用期限，只要遵守与本产品有关的安全和使用上的注意事项，从制造日算起在数字所表示的年限内，产品不会产生环境污染和对人体、财产的影响。

产品适当使用后报废的方法请遵从电子信息产品的回收、再利用相关法令。详细请咨询各级政府主管部门。

产品中有毒有害物质或元素的名称及其含量

部件名称	有毒有害物质或元素					
	铅 (Pb)	汞 (Hg)	镉 (Cd)	六价铬 (Cr ⁶⁺)	多溴联苯 (PBB)	多溴二苯醚 (PBDE)
分频线路	○	○	○	○	○	○
喇叭单体	○	○	○	○	○	○
箱体部品	○	○	○	○	○	○
附属品	○	○	○	○	○	○
其它部品	×	○	○	○	○	○
备注						
○：表示该有毒有害物质在该部件所有均质材料中的含量均在SJ/T11363-2006标准规定的限量要求以下。						
×：表示该有毒有害物质至少在该部件的某一均质材料中的含量超出SJ/T11363-2006标准规定的限量要求。 因为在现有技术下还没有可替代的物质。						

如何安装

选择安放扬声器系统的位置

- 扬声器系统播放的声音极易受到收听环境的影响，虽然影响往往很细微。
- 为获得最佳音质，选择硬地板放置扬声器，请根据如下所示放置扬声器。移动扬声器使之接近或远离墙壁，可调节低音电平。调节扬声器，使之与相应侧壁等距，以确保声音均衡。

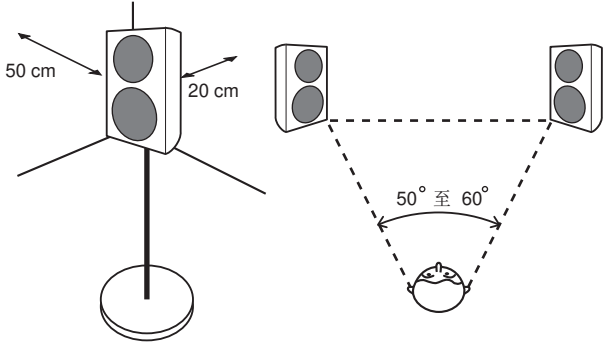

- 为获得最佳立体声音质，将左、右扬声器与收听位置等距放置。每个扬声器使用相同长度的电线。
- 尽可能将前置左、右扬声器置于与电视机屏幕同一平面。
- 为获取最佳环绕声，应将电视机置于左、右扬声器之间，将扬声器的开口偏离收听位置 50° 至 60° 放置。
- 假若房间内有大量混响，建议在墙壁上悬挂厚重织物和 / 或在地板上铺设地毯以减弱声音。为获得最佳效果，应完全覆盖墙壁。
- 这些扬声器属于书架式扬声器，置于坚硬地板平面时性能最佳。将这些扬声器直接置于地板上会产生轰鸣且模糊的声音。理想状况：坐在收听位置，高音扬声器大约与耳朵处于同一高度。我们推荐使用 CP-31B 扬声器支架以获得极佳的声音和稳定性。

若选择使用 CP-31B 扬声器支架，确保使用随附螺丝进行固定。

(详情请参见 CP-31B 使用说明书)

- 本机底部面板具有两个螺丝孔。这些孔可与扬声器托架和扬声器支架配合使用；扬声器托架为市售产品，可用于在墙壁上安装扬声器。下图显示了孔的间距和大小。选择扬声器托架时，确保可承重至少 2.5 kg。请阅读托架随附的说明。未正确安装的扬声器存在危险。

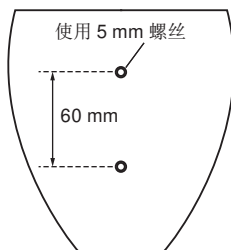

- 用市场购买的高强度细绳穿过安全金属，以便将扬声器可靠支撑到墙上。一定要确认固定扬声器的墙壁强度能够支撑扬声器的重量。将扬声器固定之后，一定要确认其不会跌倒。

安装防跌落安全金属

- 不要将安全金属直接安装到墙上。安全金属只能与高强度细绳联合使用来防止扬声器跌倒。
- 使用随附的螺丝将安全金属紧固到扬声器后侧。

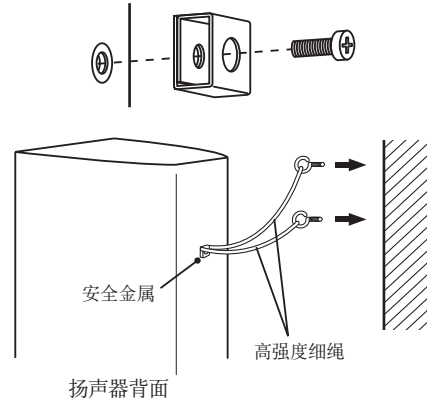

- 将两根高强度细绳穿过安全金属，按如下所示将扬声器固定到墙上。
- 若在墙壁或天花板上安装扬声器，首先确保安装表面可承重至少 2.5 kg。若无法确定负荷性能，请咨询专家。安装后，确保扬声器安全固定。

重要

- 日本先锋公司对于因装配、安装不当、加固不足、产品误用以及自然作用等导致的损坏不承担责任。

使用防滑垫

根据安装位置的不同，建议使用防滑垫。将防滑垫应用于扬声器底部的四个角。请注意，根据位置，防滑垫可能未提供防止滑动的足够阻力，因此应注意在可能滑动的状态下不得安装扬声器。

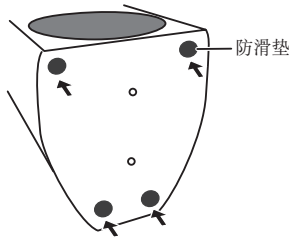

安装及拆除格栅

此扬声器系统具备可拆除格栅。

- 1 若要拆除格栅，双手抓住格栅外侧（朝向扬声器底部）并轻轻向外拉动。然后在顶部执行相同的操作以进行拆卸。
- 2 若要重新安装格栅，握住扬声器格栅，并使三角形符号朝上，然后将格栅后侧的四个销子对准扬声器中的孔并紧紧压入。

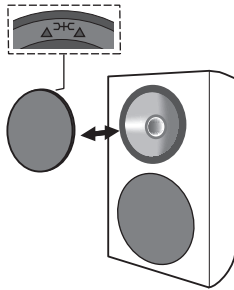

连接

本扬声器不带连接到放大器的扬声器电缆。

连接电缆

1 断开放大器电源。

2 将扬声器电缆连接到扬声器背面的输入端子上。输入端子的极性：红色为正（+），黑色为负（-）。

松开输入端子上的旋钮并将扬声器电缆线插入每个端子浅孔，然后拧紧旋钮。

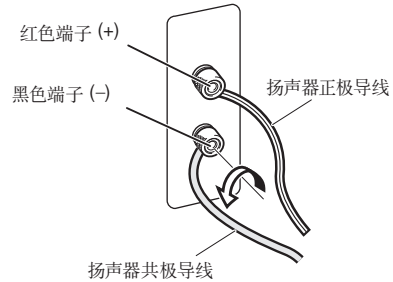

3 将电缆的另一端连接到放大器的扬声器输出端子上（有关更多详细情况，请参见放大器使用说明书）。

- 还能够用香蕉插头连接扬声器端子。
- 连接插头之后，要轻轻拉动电缆确认电缆终端可靠连接到端子上。不良连接会使声音中出现噪音和中断。
- 如果电缆线偶然从端子中拔出而使线缆彼此接触，就会对放大器产生过大的附加载荷。这可能会导致放大器停止工作，甚至损坏放大器。
- 当使用放大器上连接的一组扬声器时，如果某一扬声器（左置或右置）的极性（+，-）反接，则不能获得正常的音效。

注意

这些扬声器端子带有危险的带电电压。为了防止触电危险，连接或拆接扬声器电缆时，要在触摸任何未绝缘零部件之前拔下电源线。

D3-4-2-2-3_A_ChK

规格

扬声器箱.....	低音反射书架式
配置.....	2 声道
低音 / 高音扬声器.....	10 cm 音盆 / 2.5 cm 球顶形
阻抗.....	6 Ω
频率响应.....	45 Hz 至 40 kHz
灵敏度.....	82 dB (2.83 V)
最大输入功率.....	120 W
交叉频率.....	3 kHz
外形尺寸.....	152 mm (宽) x 235 mm (高) x 197 mm (深)
质量.....	2.5 kg

随附附件

扬声器电缆 (7 m).....	2
金属卡子.....	2
螺丝 (安全金属用).....	2
防滑垫.....	2 组
保修证	
使用说明书 (即本说明书)	

注

- 两个扬声器系统随同 S-31B-LR 一起装运。
- 规格和设计因改进如有变更，恕不另行通知。



是印制到配备日本先锋公司相位控制技术产品上的商标。通过改进整个相位匹配，利用此项技术就可由各个元器件获得高品质的声音再现。

日本先锋公司出版。
版权 © 2009 日本先锋公司。
版权所有。

Published by Pioneer Corporation.
Copyright © 2009 Pioneer Corporation.
All rights reserved.

Publication de Pioneer Corporation.
© 2009 Pioneer Corporation.
Tous droits de reproduction et de
traduction réservés.

PIONEER CORPORATION

4-1, Meguro 1-Chome, Meguro-ku, Tokyo 153-8654, Japan

Корпорация Пайонир

4-1, Мегуро 1-Чоме, Мегуро-ку, Токио 153-8654, Япония

PIONEER ELECTRONICS (USA) INC.

P.O. BOX 1540, Long Beach, California 90801-1540, U.S.A. TEL: (800) 421-1404

PIONEER ELECTRONICS OF CANADA, INC.

300 Allstate Parkway, Markham, Ontario L3R 0P2, Canada TEL: 1-877-283-5901, 905-479-4411

PIONEER EUROPE NV

Haven 1087, Keetberglaan 1, B-9120 Melsele, Belgium TEL: 03/570.05.11

PIONEER ELECTRONICS ASIACENTRE PTE. LTD.

253 Alexandra Road, #04-01, Singapore 159936 TEL: 65-6472-7555

PIONEER ELECTRONICS AUSTRALIA PTY. LTD.

178-184 Boundary Road, Braeside, Victoria 3195, Australia, TEL: (03) 9586-6300

PIONEER ELECTRONICS DE MEXICO S.A. DE C.V.

Bldv.Manuel Avila Camacho 138 10 piso Col.Lomas de Chapultepec, Mexico,D.F. 11000 TEL: 55-9178-4270

K002_Ru

日本先锋公司

日本国东京都目黒区目黒1-4-1

销售商：先锋电子(中国)投资有限公司

地址：中国上海市市北工业园区江场三路126号4层

产品产地：中国制造

出版日期：2009年10月20日

K002PCH*_A2_Zhcn