

User Manual

PowerWalker Basic VI SB Series

650/850/1000

IMPORTANT SAFETY INSTRUCTIONS

This manual contains important safety instructions. Please read and follow all instructions carefully during installation and operation of the unit. Read this manual thoroughly before attempting to unpack, install, or operate your UPS.

CAUTION! To prevent the risk of fire or electric shock, install in a temperature and humidity controlled indoor area free of conductive contaminants. (See the specifications for the acceptable temperature and humidity range.)

CAUTION! To reduce the risk of overheating the UPS, do not cover the UPS' cooling vents and avoid exposing the unit to direct sunlight or installing the unit near heat emitting appliances such as space heaters or furnaces.

CAUTION! Do not attach non-computer-related items, such as medical equipment, life-support equipment, microwave ovens, or vacuum cleaners to UPS.

CAUTION! Do not allow liquids or any foreign object to enter the UPS. Do not place beverages or any other liquid-containing vessels on or near the unit.

CAUTION! In the event of an emergency, press the OFF button and disconnect the power cord from the AC power supply to properly disable the UPS.

CAUTION! Unplug the UPS prior to cleaning and do not use liquid or spray detergent.

CAUTION! Servicing of batteries should be performed or supervised by personnel knowledgeable of batteries and the required precautions. Keep unauthorized personnel away from batteries.

INSTALLING YOUR UPS SYSTEM

UNPACKING

The box should contain the following: (1) UPS Unit x1; (2) User Manual x1

HARDWARE INSTALLATION GUIDE

1. Your new UPS may be used immediately upon receipt. However, recharging the battery for at least 8 hours is recommended to ensure that the battery's maximum charge capacity is achieved. Charge loss may occur during shipping and storage. To recharge the battery, simply leave the unit plugged into an AC outlet. The unit will charge in both the on and off position.
2. With the UPS unit off and unplugged, connect the computer, monitor, and any externally powered data storage device (Zip drive, Jazz drive, Tape drive, etc.) into the battery power supplied outlets. DO NOT plug a laser printer, copier, space heater, vacuum, paper shredder or other large electrical device into the battery power supplied outlets. The power demands of these devices will overload and possibly damage the unit.
3. Plug the UPS into a 2 pole, 3 wire grounded receptacle (wall outlet). Make sure the wall branch outlet is protected by a fuse or circuit breaker and does not service equipment with large electrical demands (e.g. air conditioner, refrigerator, copier, etc. Avoid using extension cords.
4. Press the power switch to turn the unit on. The power on indicator light will illuminate and the unit will "beep".

5. If an overload is detected, an audible alarm will sound and the unit will emit one long beep. To correct this, turn the UPS off and unplug at least one piece of equipment from the battery power supplied outlets. Wait 10 seconds. Make sure the circuit breaker / fuse is normal and then turns the UPS on.
6. To maintain optimal battery charge, leave the UPS plugged into an AC outlet at all times.
7. To store your UPS for an extended period, cover it and store with the battery fully charged. Recharge the battery every three months to ensure battery life.

BASIC OPERATION

650/850

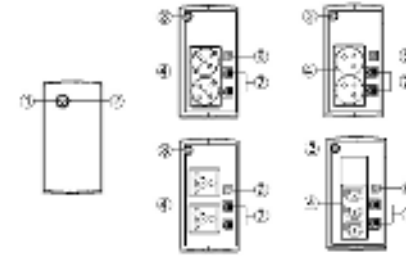

1000

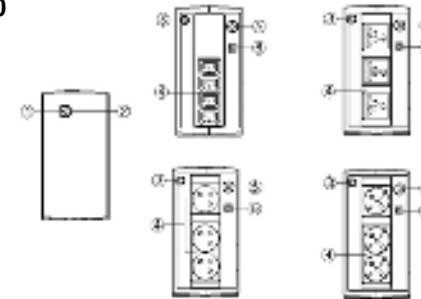

1. Power Switch

Press the switch for 2 seconds to turn the UPS ON or OFF.

Alarm setting: The audible alarm can be turned OFF or ON by quickly pressing the POWER button twice. The default setting is for the Alarm On. To turn the Alarm Off, quickly press the power button twice. You will hear two short beeps when the Alarm is turned off. To turn the Alarm back on, quickly press the power button twice. You will hear a single short beep when the Alarm is turned on.

2. Led Indicators

This LED is illuminated when the UPS is working.

3. Input Power Cord

Connect to utility power.

4. AC outlet

The UPS provides outlets for connected equipment to insure temporary uninterrupted operation during a power failure and against surges and spikes.

5. Input Circuit Breaker(Only for 1000 model)

The circuit breaker provides overload protection.

6. USB COMM. Port

This port allows connection and communication from the USB port on the computer to the UPS unit

DEFINITIONS FOR ILLUMINATED LED INDICATORS

LED	Alarm	Condition
On	Off	Normal
Flash	Beep 1 time In Every 30 Seconds	Utility Failure-The UPS is providing battery power to outlets.
Flash	Beep 1 time In Every 2 Seconds	Utility Failure-The UPS is providing battery power. The rapid beeps indicate the battery will run out of power shortly.
On/Flash	Beep 1 time In Every 0.5 Second	Overload-Occurs when connected equipment exceeds the rating of the unit. Turn the UPS off and unplug at least one piece of equipment from the UPS.

TECHNICAL SPECIFICATIONS

Model	VI 650 SB	VI 850 SB	VI 1000 SB
Capacity (VA/W)	650/360	850/480	1000/600
Input			
Nominal Voltage	230Vac		
Nominal Frequency	50Hz		
Output			
On Battery Output Voltage	220-240Vac		
On Battery Output Frequency	50 Hz+/-1%		
Overload Protection	Breaker / Fuse		
Physical			
Dimensions(WxHxD)(mm)	84x159x252		100x 189x325
Weight	3.8kg	4.2kg	6.9kg
Battery			
Sealed Maintenance Free Lead Acid Battery	CB12-7(M)x1	CB12-8(M)x1	CB12-7(M)x2
Typical Recharge Time	8 Hours		
Warning Diagnostics			
Indicators	Power On/ Using Battery		
Audible Alarms	On Battery, Low Battery, Overload, Fault		
Environmental			
Operating Temperature	0°C to 40°C		
Operating Relative Humidity	0 to 90%		
Management			
Auto-Charger	Yes		
Auto-Restart	Yes		
USB COMM.Port	Yes, with HID support		

TROUBLE SHOOTING

Problem	Possible Cause	Solution
The UPS does not perform expected runtime.	Batteries are not fully charged. Battery is slightly worn out.	Recharge the battery by leaving the UPS plugged in. Contact Technical Support.
	The unit is not connected to an AC outlet.	The unit must be connected to a 220-240V outlet.
The UPS will not turn on.	The battery is worn out.	Contact Technical Support.
	Mechanical problem.	Contact Technical Support.
Outlets do not provide power to equipment	Fuse is blown or breaker is tripped due to overload.	Turn the UPS off and unplug at least one piece connected equipment. Unplug the power cord of the UPS then replace the blown fuse with a spare one or press the circuit breaker knob. Connect power cord then turn the UPS on. Make sure that your spare fuse meets the specification.
	Batteries are discharged	Allow the unit to recharge for at least 4 hours.
	Unit has been damaged by a surge or spike.	Contact Technical Support.

SOFTWARE DOWNLOAD

PowerMaster management software provides a user-friendly interface for your power systems. The graphic user interface is intuitive and displays essential power information at a glance. Please follow procedure below to install the software.

Installation procedure:



1. Download PowerMaster from the website: <http://powermaster.powerwalker.com/>

2. Double-click the file and follow the installation steps.

When your computer restarts, the Power Master software will appear as a blue icon located in the system tray.

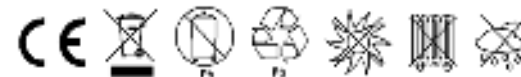

K01-C000309-01

All rights reserved. Reproduction without permission is prohibited

Instrukcja Obsługi

Seria PowerWalker Basic VI SB

650/850/1000

WAŻNE INSTRUKCJE BEZPIECZEŃSTWA

(ZACHOWAJ TĄ INSTRUKCJĘ)

Ta instrukcja zawiera ważne wskazówki dotyczące bezpieczeństwa. Proszę przeczytać i dokładnie przestrzegać wszystkich uwag podczas instalacji i użytkowania urządzenia. Przeczytaj tę instrukcję przed odpakowaniem urządzenia.

UWAGA! Aby uniknąć ryzyka pożaru lub porażenia prądem, należy urządzenie zainstalować w pomieszczeniu z kontrolowaną wilgotnością i temperaturą wewnątrz budynku.

UWAGA! Aby uniknąć ryzyka przegrzenia urządzenia, nie należy przykrywać otworów wentylacyjnych, użytkować urządzenia w pełnym słońcu ani przy urządzeniach emitujących ciepło (jak np. grzejniki)

UWAGA! UPS przeznaczony jest tylko do urządzeń komputerowych, nie należy podłączać urządzeń medycznych, podtrzymujących życie, mikrofalówek, odkurzaczy itp

UWAGA! Nie należy podłączać UPS do swojego własnego wyjścia

UWAGA! Należy chronić UPS przed dostępem płynów lub jakichkolwiek obiektów do środka urządzenia.

UWAGA! W nagłym przypadku należy nacisnąć przycisk OFF i odłączyć napięcie od urządzenia, aby prawidłowo wyłączyć UPS z użytkowania

UWAGA! Nie należy podłączać rozgałęziaczy lub listw przeciwprzepięciowych do UPSa

UWAGA! Odłącz UPS przed czyszczeniem, nie używaj detergentów w spreju ani w płynie

UWAGA! Wymiana baterii powinna być wykonywana przez osobę do tego przeszkoloną.

UWAGA! Baterie powinny być odłączone (zacisk plus i minus) podczas pracy serwisowej wewnątrz UPSa.

UWAGA! Wewnętrzne napięcie baterii wynosi 12Vdc. Wewnątrz znajduje się akumulator kwasowo-olowiowy z 6 komorami.

UWAGA! W przypadku wymiany baterii, należy użyć baterii o dokładnie takich samych parametrach

UWAGA! Elektrolit wewnątrz baterii jest niebezpieczny dla skóry i oczu. Zużytych baterii nie należy wyrzucać do śmieci.

INSTALACJA SYSTEMU UPS

ROZPAKOWYWANIE

Opakowanie powinno zawierać:

(1) UPS x1; (2) Instrukcja obsługi x 1;

OPIS

UPS reguluje niestabilne napięcie wejściowe oraz dostarcza napięcie z baterii podczas awarii sieci zabezpieczając ciągłą pracę systemów komputerowych.

INSTALACJA URZĄDZENIA

1. Urządzenie może być używane bezpośrednio po rozpakowaniu. Jednak pełną sprawność urządzenie osiąga po pełnym naładowaniu baterii, które trwa przynajmniej 8 godzin. Utrata ładunku baterii może nastąpić podczas transportu i magazynowania. Urządzenie rozpocznie automatycznie ładować baterie po podłączeniu zasilania (niezależnie czy wyjście jest włączone czy wyłączone).
2. Podłącz urządzenia do wyjścia UPSa, nie podłączaj drukarek laserowych, kopiarek, ogrzewaczy, odkurzaczy, niszczarek do papieru ani żadnych dużych urządzeń elektrycznych do UPSa (te urządzenia mogą przekroczyć dopuszczalny limit mocy).
3. Podłącz wejście UPSa do dwubiegunowego, uziemionego gniazdka. Upewnij się, że gniazdko jest chronione bezpiecznikiem albo wyłącznikiem nadprądowym.

4. Naciśnij przycisk ON. Dioda LED oznaczająca stan urządzenia włączy się, a urządzenie wyda sygnał dźwiękowy.
5. Jeśli przeciążenie zostanie wykryte, UPS wyda ciągły alarm dźwiękowy. Wyłącz UPS i odłącz część urządzeń podłączonych do wyjścia. Odczekaj 10s, sprawdź czy żaden bezpiecznik nie został uszkodzony i włącz ponownie UPS.
6. Pozostaw UPS podłączony do sieci przez cały czas, aby automatycznie kontrolowany obwód ładowania baterii zapewnił jej długą żywotność.
7. Przed długotrwałym magazynowaniem UPSa, naładuj baterie do pełna i spakuj UPS w oryginalne opakowanie. Naładuj baterie (podłącz UPS do sieci na 8h) raz na 3 miesiące, aby zapewnić bateriom żywotność.

PODSTAWOWE OPERACJE

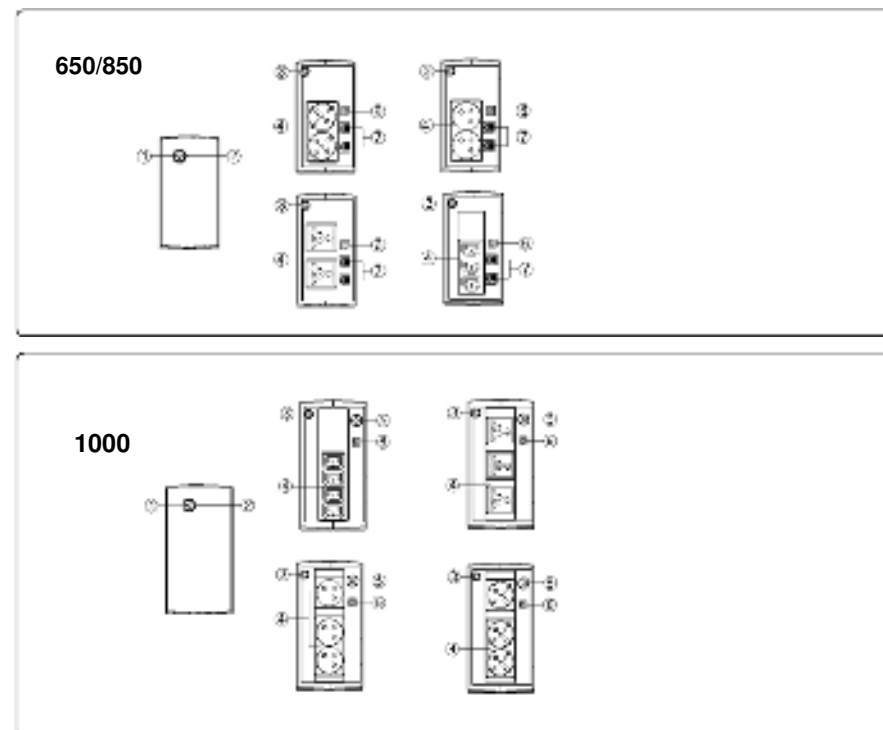

1. Przycisk ON/OFF

Naciśnij przycisk przez 2s aby włączyć lub wyłączyć UPS. Naciśnij dwukrotnie przycisk aby włączyć lub wyłączyć alarm dźwiękowy. Zmiana ustawień alarmu zostanie potwierdzona przez dwukrotny, krótki dźwięk..

2. Dioda LED

Dioda LED za przyciskiem jest zapalona gdy UPS pracuje.

3. Przewód zasilający

Podłącz przewód zasilający.

4. Wyjście AC

Gniazda wyjściowe do podłączenia urządzeń zewnętrznych

5. Reset wyłącznika nadprądowego (Tylko dla modelu 1000VA)

Służy do ochrony przed przeciążeniem.

6. Port USB COMM.

Port umożliwia komunikacją z komputerem.

OPIS SYGNALIZACJI AUDIOWIZUALNEJ

LED	Alarm	Warunek
Włączony	Wyłączony	Tryb normalny
Mruga	Co 30s	Awaria sieci, tryb pracy z baterii
Mruga	Co 2s	Awaria sieci, tryb pracy z baterii. Słaba bateria.
Włączony/ Mruga	Co 0.5s	Przeciążenie. Odłącz część urządzeń.

SPECYFIKACJA TECHNICZNA

Model	VI 650 SB	VI 850 SB	VI 1000 SB
Moc (VA/W)	650/360	850/480	1000/600
Wejście			
Zakres napięcia	230Vac		
Częstotliwość znamionowa	50Hz		
Wyjście			
Napięcie w trybie baterii	220–240Vac		
Częstotliwość w trybie baterii	50 Hz +/-1%		
Ochrona przeciwprzeciążeniu	Wyłącznik / Bezpiecznik		
Obudowa			
Wymiary (S x W x G)(mm)	84x159x252		100x 189x325
Weight	3.8kg	4.2kg	6.9kg
Baterie			
Akumulatory kwasowo-olowiowe	CB12-7(M)x1	CB12-8(M)x1	CB12-7(M)x2
Typowy czas ładowania	8 godzin		
Sygnalizacja			
Diody	Tryb sieci / tryb baterii		
Alarmy	Tryb baterii, słaba bateria, przeciążenie, awaria		
Środowisko			
Zakres temperatury pracy	0°C do 40°C		
Zakres wilgotności pracy	0 do 90%		
Kontrola			
Automatyczne ładowanie	Tak		
Automatyczny restart	Tak		
Port USB			

ROZWIĄZYWANIE PROBLEMÓW

Problem	Możliwy powód	Rozwiązanie
UPS nie podtrzymuje napięcia wystarczająco długo	Baterie są rozładowane	Pozostaw UPS podłączony do sieci na kilkanaście godzin
	Baterie są trochę zużyte	Wymień baterie.
	UPS nie jest prawidłowo podłączony do sieci	Sprawdź czy UPS posiada odpowiednie podłączenie do sieci 230V
UPS nie włącza się	Bateria jest całkowicie zużyta	Wymień baterie.
	Uszkodzenie mechaniczne	Skontaktuj się z support.powerwalker.com
Brak napięcia na wyjściu UPSa	Bezpiecznik jest przepalony lub wyłącznik jest wyzwolony ze względu na obciążenie	Wyłącz UPS, odłącz część obciążeń. Sprawdź czy bezpiecznik się nie przepalił, włącz UPS. UWAGA: W przypadku przepalenia bezpiecznika należy skontaktować się z serwisem.
	Baterie są rozładowane	Pozostaw UPS podłączony do sieci na kilka godzin aby naładować baterie
	UPS został uszkodzony przez przepięcie w sieci przekraczające jego limit	Skontaktuj się z support.powerwalker.com

ŚCIĄGNIJ OPROGRAMOWANIE

Oprogramowanie PowerWalker PowerMaster zapewni przyjazdy interfejs do kontroli i monitorowania UPSa. Intuicyjny interfejs graficzny pozwala szybko zorientować się o stanie urządzenia jak i ustawić wymagane parametry.



Procedura instalacji:

1. Ściągnij oprogramowanie ze strony: <http://powermaster.powerwalker.com/>

2. Otwórz plik i podążaj za instrukcjami instalatora.

Po zrestartowaniu komputera, program pojawi się w zasobniku systemowym.

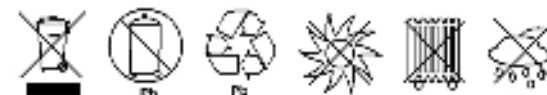

K01-C000309-01

Wszelkie prawa zastrzeżone. Powielanie bez zgody jest zabronione.

Manuel D'utilisation

PowerWalker Basic VI SB Series

650/850/1000

CONSIGNES DE SÉCURITÉ IMPORTANTE

Ce manuel contient des instructions de sécurité importantes. Veuillez lire et suivre attentivement toutes les instructions lors de l'installation et de l'utilisation de l'appareil. Lisez attentivement ce manuel avant de déballer, d'installer ou de faire fonctionner votre onduleur.

ATTENTION! Pour éviter tout risque d'incendie ou de choc électrique, installer l'onduleur à l'intérieur dans un endroit où la température et l'humidité pourront être contrôlés. (Voir les spécifications pour la plage acceptable de température et d'humidité.)

ATTENTION! Pour réduire le risque de surchauffe, ne couvrez pas les orifices de refroidissement de l'onduleur libre et évitez d'exposer l'onduleur à directement au rayons du soleil ou de l'installer à proximité d'appareils émettant de la chaleur tels que les générateurs d'air chaud.

ATTENTION Ne connectez pas les appareils tels que, du matériel médical, de l'équipement de survie, des fours à micro-ondes ou des aspirateurs à cet onduleur.

ATTENTION! Ne laissez aucun liquide ou corps étranger pénétrer dans l'onduleur. Ne placez pas de boissons ou tout autre récipient contenant des liquides sur l'appareil ou à proximité de celui-ci.

ATTENTION! En cas d'urgence, appuyez sur le bouton OFF et débranchez l'onduleur de l'alimentation du secteur pour désactiver correctement l'onduleur.

ATTENTION! Débranchez l'onduleur avant de le nettoyer et n'utilisez pas de liquide ou de détergent vaporisateur.

ATTENTION! L'entretien des batteries doit être effectué ou supervisé par un personnel qualifié. Tenir le personnel non autorisé à l'écart des batteries.

Installation de votre système d'onduleur

DÉBALLAGE

L'emballage doit contenir des éléments suivant: un onduleur et un manuel d'utilisation

GUIDE D'INSTALLATION DU MATERIEL

1. Le nouvel onduleur peut être immédiatement utilisé. Cependant, il est recommandé de recharger la batterie pendant au moins 8 heures pour garantir que la capacité de charge maximale de la batterie est atteinte car une décharge peut survenir pendant l'expédition et le stockage. Pour recharger la batterie, laissez simplement l'onduleur branché dans une prise du secteur.
2. Une fois l'onduleur hors tension et débranché, branchez l'ordinateur, le moniteur et tout périphérique (lecteur Zip, lecteur Jazz, lecteur de bande, etc.) dans les prises d'alimentation de la batterie. Ne branchez pas d'imprimante laser, de copieur, d'appareil de chauffage, d'aspirateur, de déchiqueteur de papier ou tout autre gros appareil électrique dans les prises d'alimentation. Les demandes d'alimentation de ces appareils surchargeront et endommageront l'onduleur.
3. Branchez l'onduleur dans une prise bipolaire à 3 fils avec mise à la terre (prise murale). Assurez-vous que la prise de branchement mural est protégée par un fusible ou un disjoncteur et qu'elle ne répond pas aux besoins en matériel électrique (par exemple, climatiseur, réfrigérateur, copieur, etc.). Évitez d'utiliser des rallonges électriques.
4. Appuyez le bouton "ON" pour allumer l'appareil. Le voyant de mise sous tension s'allume et l'appareil émet un "bip".

5. Si une surcharge est détectée, une alarme sonore retentira et l'appareil émettra un long bip. Pour y remédier, éteignez l'onduleur et débranchez au moins une pièce d'équipement des prises d'alimentation de la batterie. Attendez 10 secondes. Assurez-vous que le disjoncteur / fusible est normal et allumez l'onduleur.
6. Pour maintenir une charge optimale de la batterie, laissez l'onduleur branché en tout temps sur une prise secteur.
7. Pour stocker votre onduleur pendant une longue période, couvrez-le et conservez-le avec la batterie complètement chargée. Rechargez la batterie tous les trois mois pour assurer sa durée de vie.

Operation de Base

650/850

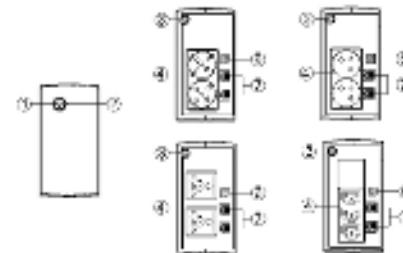

1000

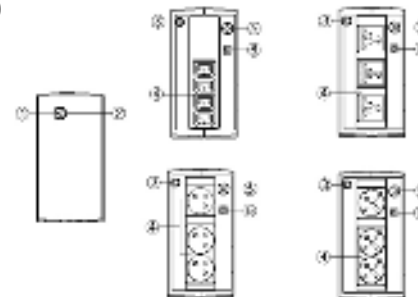

1. Interrupteur d'alimentation

Appuyez sur l'interrupteur pendant 2 secondes pour allumer ou éteindre l'UPS.

Réglage de l'alarme: L'alarme sonore peut être désactivée ou activée en appuyant rapidement deux fois sur le bouton POWER. Le réglage par défaut est pour activer l'alarme. Pour désactiver l'alarme, appuyez rapidement deux fois sur le bouton d'alimentation. Vous entendrez deux bips courts lorsque l'alarme est désactivée. Pour réactiver l'alarme, appuyez rapidement deux fois sur le bouton d'alimentation. Vous entendrez un seul bip court lorsque l'alarme est activée.

2. Indicateurs LED

elle est allumée lorsque l'onduleur fonctionne.

3. Cordon d'alimentation d'entrée

Connecter le à l'alimentation du secteur

4. Prise du courant AC.

L'onduleur dispose des prises pour les équipements connectés afin d'assurer un fonctionnement ininterrompu mais temporaire pendant une panne de courant et contre les surtensions et pointes.

5. Disjoncteur d'entrée (seulement pour le modèle 1000)

Le disjoncteur fournit une protection contre les surcharges.

6. Port de communication USB

Ce port permet la connexion et la communication entre l'ordinateur et l'onduleur

DEFINITIONS POUR LES INDICATONS LED -LUMINEUX

LED	Alarme	Condition
On	Off	Normal
Flash	Bip tous les 30 secondes	Panne d'utilitaire: l'onduleur fournit l'énergie de la batterie aux prises.
Flash	Bip tous les 2 secondes	Panne d'utilitaire - L'onduleur fournit l'énergie de la batterie. Les bips rapides indiquent que la batterie sera bientôt épuisée.
On/Flash	Bip tous les 0,5 secondes	Surcharge - Se produit lorsque l'équipement connecté dépasse la capacité nominale de l'unité. Éteignez l'onduleur et débranchez au moins un équipement.

SPECIFICATIONS TECHNIQUES

Model	VI 650 SB	VI 850 SB	VI 1000 SB
Capacity (VA/W)	650/360	850/480	1000/600
Entrée			
Tension Nominale	230Vac		
Fréquence nominal	50Hz		
Sortie			
Tension de sortie en mode Batt	220-240Vac		
Fréquence de sortie en mode batt	50 Hz+/-1%		
Protection contre les surcharge	Disjoncteur/ Fusible		
Dimensions Physique			
Dimensions(WxHxD)(mm)	84x159x252		100x 189x325
poids	3.8kg	4.2kg	6.9kg
Batterie			
Sealed Maintenance Free Lead Acid Battery	CB12-7(M)x1	CB12-8(M)x1	CB12-7(M)x2
Temps de recharge	8 Heures		
Avertissement			
indicateurs	Power On/ Using Battery		
Alarme audibles	Batterie Mode, Batterie faible, surcharge, défaut		
Environnement			
Temperature de fonctionnement	0°C à 40°C		
Humidité de fonctionnement	0 à 90%		
Management			
Auto-Charger	Oui		
Auto-Restart	Oui		
USB COMM.Port	Oui, con HID		

TROUBLE SHOOTING

Problème	Cause Possible	Solutions
L'onduleur ne fonctionne pas à temps d'exécution prévu	Batteries pas correctement chargées. Batteries usées	Recharger la batterie en le laissant l'onduleur branché Contacter le support technique.
	L'onduleur n'est pas connecté	L'onduleur doit être connecté à une prise de 220-240V .
L'onduleur ne s'allume pas.	Prise de courant de secteur.	
	La batterie est usée.	Contacter le support technique.
	Probleme mécanique	Contacter le support technique.
Les prises ne fournissent pas d'alimentation à l'équipement	Fusible grillé ou le disjoncteur est déclenché en raison de la surcharge.	Éteignez l'onduleur et débranchez au moins un équipement connecté. Débranchez le cordon d'alimentation de l'onduleur, remplacez le fusible grillé par un fusible de rechange ou appuyez sur le bouton du disjoncteur. Branchez le cordon d'alimentation, puis mettez l'onduleur sous tension. Assurez-vous que votre fusible de rechange répond aux spécifications.
	Les batteries sont déchargées	Laissez l'appareil se recharger pendant au moins 4 heures.
	L'unité a été endommagé par une surtension ou un pique de tension	Contacter le support technique.

TÉLÉGARGEMENT DU SOFTWARE

Le logiciel de gestion PowerMaster fournit une interface conviviale pour vos systèmes d'alimentation. L'interface Utilisateur graphique est intuitif et affiche en un coup d'œil les informations essentielles sur la puissance. Veuillez suivre la procédure ci-dessous pour installer le logiciel



Procédure d'installation :

1. Téléchargez PowerMaster à partir du site Web: <http://powermaster.powerwalker.com/>
2. Double-cliquez sur le fichier et suivez les étapes D'installation. Lorsque votre ordinateur redémarre, le logiciel PowerMaster apparaît sous la forme d'une icône Bleu situé sur la barre de tâche.



K01-C000309-01

All rights reserved. Reproduction without permission is prohibited

Manual do Utilizador

PowerWalker VI SB Series

650/850/1000

INSTRUÇÕES DE SEGURANÇA IMPORTANTES

Este manual contém instruções de segurança importantes. Leia e siga todas as instruções cuidadosamente durante a instalação e operação da unidade. Leia este manual detalhadamente antes de tentar desembalar, instalar ou operar a sua unidade UPS.

CUIDADO! Para evitar o risco de incêndio ou choque elétrico, instale numa área interior com temperatura e humidade controlada e livre de condutores contaminantes. (Veja as especificações para o intervalo de temperatura e humidade aceitável).

CUIDADO! Para reduzir o risco de sobreaquecimento da UPS, não cubra os orifícios de ventilação e evite expor a unidade à luz solar direta ou instalando a unidade perto de aparelhos que emitem calor, como aquecedores ou fornos.

CUIDADO! Não ligue equipamentos não relacionados ao computador, como equipamentos médicos, equipamentos de suporte de vida, fornos de microondas ou aspiradores.

CUIDADO! Não permita que líquidos ou objetos estranhos entrem na UPS. Não coloque bebidas ou quaisquer outros recipientes contendo líquido sobre a unidade.

CUIDADO! Em caso de emergência, pressione o botão DESLIGAR e desligue o cabo de alimentação da fonte AC para desativar completamente a UPS.

CUIDADO! Desligue a UPS antes de limpar e não use detergente líquido ou spray.

CUIDADO! A manutenção das baterias deve ser realizada ou supervisionada por técnico especializado em baterias. Mantenha pessoal não autorizado longe das baterias.

INSTALAÇÃO DA UPS

DESEMBALAR

A embalagem deve conter o seguinte: (1) UPS x1; (2) Manual do Utilizador x1

GUIA DE INSTALAÇÃO DA UNIDADE

1. O sua nova UPS pode ser usada imediatamente após receber. No entanto, recomenda-se carregar a bateria durante pelo menos 8 horas para garantir que a carga máxima da bateria seja alcançada. A perda de carga pode ocorrer durante o transporte e armazenamento. Para recarregar a bateria, simplesmente deixe a unidade ligada a uma tomada de AC. A unidade irá carregar em ambas as posições, esteja ligada ou desligada.
2. Com a UPS desligada no botão e cabo de alimentação AC, ligue o computador, o monitor e qualquer dispositivo de armazenamento de dados alimentado externamente (unidade Zip, unidade Jazz, unidade de fita, etc. às tomadas fornecidas pela bateria. NÃO ligue impressora a laser, copiadora, aquecedor ambiente, vácuo, triturador de papel ou outro grande dispositivo elétrico nas tomadas fornecidas pela bateria. Os requisitos energéticos desses dispositivos vão sobrecarregar e possivelmente danificar a unidade.
3. Ligue a UPS a uma tomada de parede AC com ligação à terra (tomada 3 fios). Certifique-se de que a saída da tomada da parede está protegida por um fusível ou disjuntor e não estão ligados equipamentos com grandes requisitos elétricos (por exemplo, ar-condicionado, frigorífico, copiadora, etc. Evite usar cabos de extensão.

4. Pressione o botão de alimentação para ligar a unidade. A luz indicadora de alimentação acenderá e a unidade irá dar sinal sonoro "beep".
5. Se for detectada uma sobrecarga, ouvirá um sinal de alarme e a unidade emitirá um sinal sonoro longo. Para corrigir isso, desligue a UPS e pelo menos um equipamento das tomadas fornecidas pela bateria. Aguarde 10 segundos. Verifique se o disjuntor / fusível está normal e depois volte a ligar a UPS.
6. Para manter a carga ideal da bateria, deixe a UPS permanentemente ligada a uma tomada de alimentação AC.
7. Se pretende armazenar a sua UPS por um período prolongado, cubra-a e guarde com a bateria totalmente carregada. Deve recarregar a bateria a cada três meses para garantir a vida da bateria.

OPERAÇÃO BÁSICA

650/850

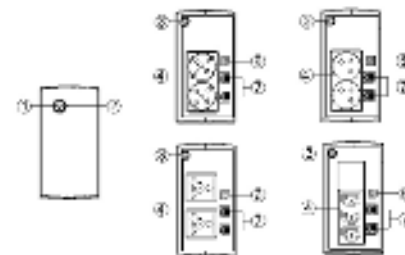

1000

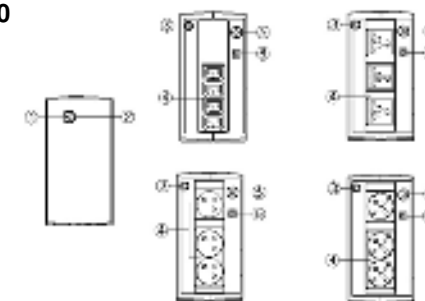

1. Interruptor Alimentação

Pressione o interruptor cerca de 2 segundos para ligar ou desligar a UPS.

Configurar Alarme: O alarme audível pode ser ligado ou desligado, pressionando o interruptor rapidamente 2 vezes seguidas. A configuração de fábrica mantém o alarme ligado. Para desligar o alarme sonoro pressione o interruptor rapidamente 2 vezes. Ouvirá dois sinais sonoros baixos quando o alarme estiver desligado. Para voltar a ligar o Alarme, pressione rapidamente o botão POWER duas vezes. Você ouvirá um único sinal sonoro quando o Alarme for ligado.

2. Indicadores Led

Este LED está iluminado quando a UPS está a trabalhar.

3. Cabo de Entrada Corrente

Ligue o cabo de entrada de corrente fornecido.

4. Tomadas AC

A UPS dispõe de tomadas de saída para ligação de equipamentos de forma a assegurar temporariamente a operação ininterrupta durante a falha energética e proteção contra ruído e picos de corrente.

5. Fusível de Entrada (Apenas para modelo 1000)

O fusível de entrada fornece proteção a ocorrência de sobrecargas.

6. Porta USB

Esta porta permite comunicação pela porta USB entre o computador e a UPS.

DEFINIÇÕES PARA INDICADORES LED

LED	Alarm	Condition
Ligado	Desligado	Normal
Pisca	1 Beep em cada 30 Segundos	Falha de Energia-A UPS está fornecer energia em modo de bateria..
Pisca	1 Beep em cada 2 Segundos	Falha de Energia-A UPS está fornecer energia em modo de bateria..O sinal rápido indica bateria baixa pelo que falhará energia rapidamente.
Ligado/ Pisca	1 Beep em cada 0.5 Segundos	Sobrecarga-Ocorre quando os equipamentos ligados exceed a potencia da unidade. Desligue a UPS e desligue pelo menos um dos equipamentos ligados á UPS.

ESPECIFICAÇÕES TECNICAS

Modelo	VI 650 SB	VI 850 SB	VI 1000 SB
Capacidade (VA/W)	650/360	850/480	1000/600
Entrada			
Tensão Nominal	230Vac		
Frequencia Nominal	50Hz		
Saída			
Tensão Saída em Bateria	220-240Vac		
Frequencia Saída em Bateria	50 Hz+/-1%		
Proteção Sobrecarga	Disjuntor / Fusível		
Dimensões Físicas			
Dimensões(WxHxD)(mm)	84x159x252		100x 189x325
Peso	3.8kg	4.2kg	6.9kg
Bateria			
Bateria Selada Chumbo Acido Sem Manutenção	CB12-7(M)x1	CB12-8(M)x1	CB12-7(M)x2
Tempo Recarga Típico	8 Horas		
Aviões Diagnósticos			
Indicadores	Ligado/ Uso Bateria		
Alarms Audíveis	Em bateria, Bateria Baixa, Sobrecarga, Falha		
Ambiente			
Temperatura Operação	0°C a 40°C		
Humidade Relativa em Operação	0 a 90%		
Gestão			
Carregamento Automático	Sim		
Reinício Automático	Sim		
Port USB	Sim, com suporte HID		

RESOLUÇÃO PROBLEMAS

Problema	Possivel Causa	Solução
A UPS apresenta baixa autonomia.	Baterias não tem carga completa. Bateria está muito usada.	Recarregue a bateria deixando UPS ligada. Contacte Suporte Técnico.
	A unidade não está ligada á rede elétrica AC.	A unidade pode ser The unit must be connected to a 220-240V outlet.
A UPS não liga.	Baterias gastas.	Contacte Suporte Técnico
	Problema Mecânico.	Contacte Suporte Técnico
Tomadas não fornecem energia ao equipamento	Fusível disparou ou queimou devido a sobrecarga	Desligue a UPS e retire o cabo de alimentação de um equipamento ligado de uma peça. Desligue o cabo de alimentação da UPS e, em seguida, substitua o fusível queimado por um sobressalente ou pressione o botão do disjuntor. Conecte o cabo de alimentação e ligue o no-break. Certifique-se de que seu fusível de reposição atenda às especificações.
	Baterias estão descarregadas	Deixe a unidade recarregar pelo menos 4 horas.
	A unidade foi afetada por descarga ou pico de corrente.	Contacte Apoio Técnico.

SOFTWARE

O software de gestão PowerMaster fornece ao Utilizador um interface amigável para os seus sistemas de energia. Tem um interface gráfico intuitivo e exibe informações essenciais e de acesso rápido. Siga o procedimento abaixo para instalar o software. Procedimentos de instalação:



1. Descarregue o PowerMaster da página: <http://powermaster.powerwalker.com/>
2. Faça duplo clique no ficheiro e siga os passos de instalação.
Após reiniciar o computador, o PowerMaster parecerá omo um icon azul localizado na bandeja de Sistema.

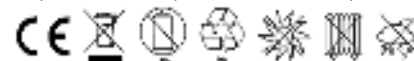

Todos direitos reservados. Proibida reprodução sem permissão.

Ръководство за потребителя

PowerWalker VI SB Серия

650/850/1000

ВАЖНИ ИНСТРУКЦИИ ЗА БЕЗОПАСНОСТ

Това ръководство съдържа важни инструкции за безопасност. Моля, прочетете и следвайте всички инструкции внимателно по време на инсталирането и работата на устройството. Прочетете внимателно това ръководство, преди да опитате да разопаковате, инсталирате или работите с вашето UPS устройство.

ВНИМАНИЕ! За да предотвратите риска от пожар или токов удар, инсталирайте в контролирано за температура и влажност помещение без проводими замърсители. (Вижте спецификациите за приемливия диапазон на температурата и влажността.)

ВНИМАНИЕ! За да се намали рискът от прегряване на UPS устройството, не покривайте охлаждащите отвори на UPS устройството и избягвайте излагането на уреда на пряка слънчева светлина или инсталирането му в близост до уреди, излъчващи топлина, като нагреватели или фурни.

ВНИМАНИЕ! Не свързвайте към UPS устройството уреди, които не са свързани с компютър, като медицинско оборудване, животоподдържащо оборудване, микровълнови фурни или прахосмукачки.

ВНИМАНИЕ! Не позволявайте течности или други чужди обекти да влязат в UPS устройството. Не поставяйте напитки или други съдове, съдържащи течности, върху или близо до устройството.

ВНИМАНИЕ! В случай на спешност, натиснете бутона OFF (ИЗКЛ.) и изключете захранващия кабел от променливотоковото захранване, за да изключите правилно UPS устройството.

ВНИМАНИЕ! Преди да почиствате UPS устройството, го откачете от кабелите и не използвайте течен почистващ препарат или спрей.

ВНИМАНИЕ! Обслужването на батериите трябва да се извършва или да се контролира от персонал, който е запознат с батериите и изискваните предпазни мерки. Неоторизирания персонал пазете далеч от батериите.

ИНСТАЛИРАНЕ НА ВАШАТА UPS-СИСТЕМА

РАЗОПАКОВАНЕ

Кутията трябва да съдържа следното: (1) UPS устройство x1; (2) Ръководство за потребителя x1

РЪКОВОДСТВО ЗА ХАРДУЕРНА ИНСТАЛАЦИЯ

1. Вашият нов UPS може да бъде използван веднага след получаването му. Препоръчително е, обаче, зареждане на батерията за поне 8 часа, за да се подsigури достигането на максималния капацитет на зареждане на батерията. По време на доставката или съхранението на устройството може да са възникнали загуби в заряда на батерията. За да презаредите батерията, просто включете устройството в изход с променливотоково захранване (AC). Устройството ще се зареди както във включено, така и в изключено положение.
2. С изключено и извадено от контакта UPS устройство свържете компютъра, монитора и всяко външно захранващо се устройство за съхранение на данни (Zip устройство, Jazz устройство, лентово устройство и т.н. в захранващите изводи на батерията. НЕ свързвайте лазерен принтер, ксерокс, отоплителен уред, прахосмукачка, уред за раздробяване на хартия или друго голямо електрическо устройство в

захранващите изводи на батерията. Захранването на тези устройства ще претовари и в крайна сметка ще повреди устройството.

3. Свържете UPS устройството в 2-полюсна, 3-жилна заземена розетка (контакт на стената). Уверете се, че стенният контакт е защитен с предпазител или прекъсвач и не обслужва уреди с големи електрически изисквания (напр. климатик, хладилник, копирна машина и др. Избягвайте използването на удължителни кабели.
5. Натиснете превключвателя на захранването, за да включите устройството. Индикаторът за включване на захранването ще светне и уредът ще издаде звуков сигнал "бийп".
6. Ако е открито претоварване, звуковата аларма ще се включи и от устройството ще прозвучи дълъг звуков сигнал. За да коригирате това, изключете UPS устройството и извадете поне едно от устройствата от захранващите изводи на батерията. Изчакайте 10 секунди. Уверете се, че прекъсвачът / предпазителят е в нормално положение и след това включете UPS устройството.
7. За да поддържате оптимално зареждане на батерията, оставяйте UPS устройството винаги включено в изход с променливотоково захранване (AC).
8. За да съхранявате вашия UPS за продължителен период от време, го покрийте и го съхранявайте с напълно заредена батерия. Презареждайте батерията на всеки три месеца, за да удължите живота ѝ.

ОСНОВНА ЕКСПЛОАТАЦИЯ

650/850

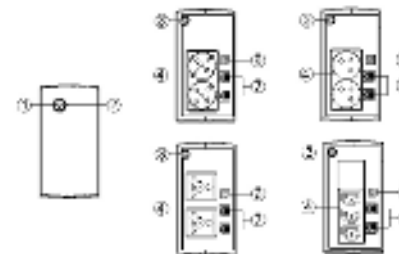

1000

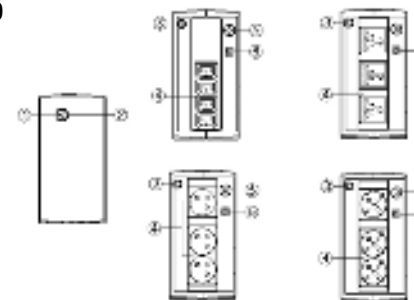

1. Превключвател на захранването

Натиснете превключвателя за 2 секунди, за да ВКЛЮЧИТЕ или ИЗКЛЮЧИТЕ UPS устройството.

Настройка на алармата: Звуковата аларма може да бъде ИЗКЛЮЧЕНА или ВКЛЮЧЕНА с бързо натискане два пъти на бутона POWER. Настройката по подразбиране на алармата е Включена. За да изключите алармата, натиснете бързо два пъти бутона за включване. Ще чуете два кратки звукови сигнала "бийп",

когато алармата е изключена. За да включите алармата, натиснете бързо два пъти бутона за включване. Ще чуете един кратък звуков сигнал "бийп", когато алармата е включена.

2. Led индикатори

LED индикаторът свети, когато UPS устройството работи.

3. Входящ захранващ кабел

Свържете с електрозахранването.

4. Изход променливотоково захранване (AC)

UPS устройството предоставя изводи за свързано оборудване, за да осигури временна непрекъсната работа по време на прекъсване на електрозахранването и срещу пренапрежения и токови удари.

5. Входен прекъсвач на веригата(само за модел 1000)

Прекъсвачът на веригата осигурява защита от претоварване.

6. USB COMM. Порт

Този порт позволява връзка и комуникация от USB-порта на компютъра до UPS устройството

ОПРЕДЕЛЕНИЯ ЗА СВЕТЕЦИ LED ИНДИКАТОРИ

LED	Аларма	Условие
Вкл.	Изкл.	Нормално
Мига	Еднократен звуков сигнал "бийп" на всеки 30 секунди	Обща повреда - UPS устройството осигурява захранване на батериите към изходите.
Мига	Еднократен звуков сигнал "бийп" на всеки 2 секунди	Обща повреда - UPS устройството осигурява захранване на батериите. Бързият звуков сигнал "бийп" показва, че батерията скоро ще се изтощи.
Вкл./Мига	Еднократен звуков сигнал "бийп" на всеки 0,5 секунди	Настъпва претоварване, когато свързаното оборудване надхвърля мощността на устройството. Изключете UPS устройството и откачете поне едно от свързаните с него устройства.

ТЕХНИЧЕСКИ ХАРАКТЕРИСТИКИ

Модел	VI 650 SB	VI 850 SB	VI 1000 SB
Капацитет (VA/W)	650/360	850/480	1000/600
Вход			
Номинално напрежение	230Vac		
Номинална честота	50Hz		
Изход			
На изходното напрежение на батерията	220-240Vac		
На изхода на батерията Честота	50 Hz +/-1%		
Защита от претоварване	Прекъсвач / предпазител		
Физически			
Размери(ШxВxД)(мм)	84x159x252		100x 189x325
Тегло	3,8 kg	4,2kg	6,9kg
Батерия			
Безплатна капсулована защита Оловно-киселинна батерия	CB12-7(M)x1	CB12-8(M)x1	CB12-7(M)x2
Стандартно време за зареждане	8 часа		
Предупреждение за диагностика			
Индикатори	Захранване Вкл./Използване на батерията		
Звукови аларми	На батерия, спадане на батерията, претоварване, повреда		
Екологически свързан с околната среда			

Работна температура	от 0°C до 40°C
Работна относителна влажност	от 0 до 90%
Управление	
Авто-зарядно	Да
Авто-рестарт	Да
USB COMM.Порт	Да, с HID поддръжка

ОТСТРАНЯВАНЕ НА ПРОБЛЕМИ

Проблем	Възможна причина	Решение
UPS устройството не изпълнява очакваното време за работа.	Батериите не са напълно заредени.	Презаредете батерията, като оставите UPS устройството свързано.
	Батерията е леко изхабена.	Свържете се с Техническа поддръжка.
	Устройството не е включено към изход с променливотоково захранване (AC).	Устройството трябва да бъде свързано с изход 220-240V.
UPS устройството няма да се включи.	Батерията е изхабена.	Свържете се с Техническа поддръжка.
	Механичен проблем.	Свържете се с Техническа поддръжка.
Изходите не осигуряват енергия на оборудването	Предпазителът е изгорял или прекъсвачът е прекъснат поради претоварване.	Изключете UPS устройството и откачете поне едно от свързаните устройства. Изключете захранващия кабел на UPS устройството, след това заменете изгорелия предпазител с резервен или натиснете копчето на прекъсвача. Свържете захранващия кабел и след това включете UPS устройството. Уверете се, че вашият резервен предпазител отговаря на спецификациите.
	Батериите са разредени	Позволете на устройството да се зареди за поне 4 часа.
	Устройството е повредено от удар или острие.	Свържете се с Техническа поддръжка.

ИЗТЕГЛЯНЕ НА СОФТУЕР

Управляващия софтуер на Power Master предоставя лесен потребителски интерфейс за вашите енергийни системи. Графичният потребителски интерфейс е интуитивен и показва кратка и съществена информация за захранването. Моля, следвайте процедурата преди да инсталирате софтуера.



- Изтеглете Power Master от уебсайта: <http://powermaster.powerwalker.com/>
- Кликнете два пъти на файла и следвайте инсталационните стъпки. Когато компютърът ви се рестартира, софтуерът на Power Master ще се появи като синя икона, разположена в системната лента.



Всички права запазени. Възпроизведжчки права запазени.
Възпроизвеждането без разрешение е забранено

Manual de utilizare

PowerWalker seria VI SB

650/850/1000

INSTRUCȚIUNI DE SIGURANȚĂ IMPORTANTE

Prezentul manual conține instrucțiuni de siguranță importante. Vă rugăm să citiți și să urmați cu atenție toate aceste instrucțiuni pe parcursul instalării și operării dispozitivului. Parcurgeți până la sfârșit prezentul manual înainte de a încerca să desfaceți din ambalaj, să instalați sau să folosiți sursa de alimentare neîntreruptibilă.

AVERTIZARE! Pentru a preveni riscul de izbucnire a unui incendiu sau riscul de șoc electric, instalați dispozitivul într-un spațiu interior, cu temperatură și umiditate controlate, fără contaminanți conductibili. (Consultați specificațiile referitoare la intervalele acceptabile de temperatură și umiditate.)

AVERTIZARE! În vederea reducerii riscului de supraîncălzire a sursei de alimentare neîntreruptibilă, nu acoperiți fanțele de ventilare ale acestora și evitați depozitarea sursei în bătaia directă a razelor soarelui sau instalarea acestora în apropierea unor dispozitive care emit căldură, cum ar fi calorifere sau încălzitoare.

AVERTIZARE! Nu conectați la sursa de alimentare neîntreruptibilă dispozitive fără legătură cu calculatorul, cum ar fi echipamente medicale, echipamente de reanimare, cuptoare cu microunde, sau aspiratoare.

AVERTIZARE! Nu permiteți pătrunderea lichidelor sau introducerea de obiecte străine în sursa de alimentare neîntreruptibilă. Nu poziționați băuturi sau recipiente care conțin lichide pe sau în apropierea dispozitivului.

AVERTIZARE! În eventualitatea unei urgențe, apăsați butonul OFF (OPRIT) și deconectați fișa de alimentare de la sursa de c.a., pentru a scoate complet din funcțiune sursa de alimentare neîntreruptibilă.

AVERTIZARE! Scoateți din priză sursa de alimentare neîntreruptibilă înainte de a trece la curățarea acesteia și nu folosiți detergenți lichizi sau sub formă de spray.

AVERTIZARE! Servisarea acumulatorilor se va efectua sau se va superviza de personalul specializat în gestionarea acumulatorilor și în luarea măsurilor de precauție care se impun. Asigurați-vă că personalul neautorizat nu are acces la acumulatori.

INSTALAREA SURSEI DVS. DE ALIMENTARE NEÎNTRERUPTIBILĂ

ÎNDEPĂRTAREA AMBALAJULUI

Cutia ar trebui să conțină următoarele: (1) 1 buc. sursă de alimentare neîntreruptibilă, (2) 1 buc. manual de utilizare

GHID DE INSTALARE HARDWARE

1. Noua dvs. sursă de alimentare neîntreruptibilă poate fi folosită imediat după primire. Cu toate acestea, se recomandă încărcarea acumulatorului timp de cel puțin 8 ore pentru a se asigura atingerea capacității maxime de încărcare a acumulatorului. În timpul transportului și depozitării, se poate pierde din capacitatea de încărcare. Pentru reîncărcarea acumulatorului, pur și simplu lăsați dispozitivul conectat la o sursă de alimentare cu c.a. Dispozitivul se va alimenta atât din poziția On (Pornit), cât și din poziția Off (Oprit).
2. Cu sursa de alimentare neîntreruptibilă oprită și scoasă din priză, conectați calculatorul, monitorul și orice dispozitive de stocare a datelor alimentate extern (unitate Zip, Jazz drive, Tape drive), etc. la prizele alimentate pe acumulator. NU conectați imprimante laser, copiatoare, încălzitoare, aspiratoare, mașini de distrus documente sau alte aparate electrice cu consum mare la prizele alimentate pe acumulator. Necesarul mare de energie electrică al acestor aparate va supraîncărca și este posibil să chiar avarieze sursa de alimentare neîntreruptibilă.

3. Conectați sursa de alimentare neîntreruptibilă la o priză de curent cu împământare, cu 2 faze și 3 fire (priză de perete). Asigurați-vă că priză de perete este protejată printr-o siguranță sau un disjunctiv și că nu deservește echipamente electrice cu consum mare (spre exemplu, aer condiționat, frigider, copiator, etc.). Evitați folosirea prelungitoarelor.
5. Apăsați comutatorul pentru a porni dispozitivul. Se va aprinde becul lămpii indicatoare. iar sursa de alimentare va emite un sunet de avertizare specific („bip”).
6. Dacă se detectează o supraîncălzire, se va auzi o alarmă sonoră, iar dispozitivul va emite un sunet lung de avertizare. Pentru a remedia problema, opriți sursa de alimentare neîntreruptibilă și scoateți din priză cel puțin unul dintre dispozitivele conectate la prizele alimentate de la acumulator. Așteptați 10 secunde. Asigurați-vă că disjunctivul / siguranța funcționează normal, iar apoi porniți din nou sursa de alimentare neîntreruptibilă.
7. Pentru a păstra încărcarea optimă a acumulatorului, lăsați permanent sursa de alimentare neîntreruptibilă conectată la o priză de alimentare cu C.A.
8. În vederea depozitării sursei de alimentare neîntreruptibilă pentru o perioadă îndelungată, acoperiți sursa pentru a o proteja și stocați-o cu acumulatorul complet încărcat. Reîncărcați acumulatorul la fiecare trei luni, pentru a-i asigura o durată îndelungată de viață.

FUNCȚIONARE DE BAZĂ

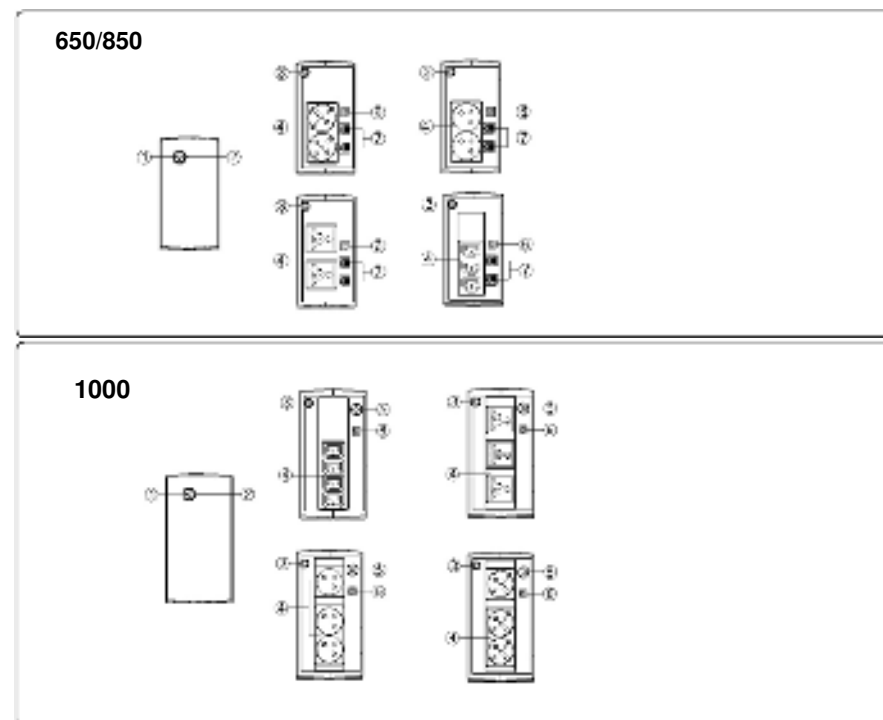

1. Întrerupătorul

Apăsați întrerupătorul timp de 2 secunde pentru a pune sursa de alimentare neîntreruptibilă pe poziția ON (PORNIT) sau OFF (OPRIT).

Setare alarmă: Alarma sonoră poate fi pornită sau oprit prin apăsarea rapidă a butonului POWER de două ori. Setarea implicită a alarmei este pe On (Pornit). Pentru a opri alarma, apăsați rapid pe butonul POWER de două ori. Veți auzi două sunete scurte atunci când alarma va fi dezactivată. Pentru a reporni alarma, apăsați rapid pe butonul POWER de două ori. Veți auzi un singur sunet scurt atunci când alarma va fi reactivată.

2. Indicatoare LED

Indicatorul LED este iluminat atunci când sursa de alimentare neîntreruptibilă funcționează.

3. Cablu conectare

Conectați la rețeaua de alimentare.

4. Ieșire C.A.

Sursa de alimentare neîntreruptibilă asigură alimentarea echipamentelor conectate pentru o funcționare temporară neîntreruptă în cazul penelor de curent și asigură protecția împotriva supratensiunii și șocurilor.

5. Disjunctori intrare (doar pentru modelul 1000)

Disjunctorul asigură protecție optimă împotriva supraîncălzirii.

6. USB COMM. Port

Acest port permite conectarea și comunicarea dintre portul USB de pe calculator și sursa de alimentare neîntreruptibilă

DEFINIȚII PENTRU INDICATOARELE LCD ILUMINATE

LED	Alarmă	Stare
Pornit	Oprit	Normal
Flash	Sunet de bip o dată la fiecare 30 secunde	Întrerupere alimentare cu energie de la rețea - sursa de alimentare neîntreruptibilă asigură alimentarea pe acumulatori pentru echipamentele conectate.
Flash	Sunet de bip o dată la fiecare 2 secunde	Întrerupere alimentare cu energie de la rețea - sursa de alimentare neîntreruptibilă asigură alimentarea pe acumulatori pentru echipamentele conectate. Sunetele de bip rapide indică faptul că acumulatorul se va descărca în scurt timp.
Pornit/Flash	Sunet de bip o dată la fiecare 0,5 secunde	Supraîncălzirea intervine atunci când echipamentele conectate au un consum mai mare decât puterea nominală a dispozitivului. Oprțiți sursa de alimentare neîntreruptibilă și deconectați cel puțin unul dintre echipamentele conectate.

SPECIFICAȚII TEHNICE

Model	VI 650 SB	VI 850 SB	VI 1000 SB
Capacitate (VA-W)	650/360	850/480	1000/600
Intrare			
Tensiune nominală	230V c.a.		
Frecvență nominală	50Hz		
Ieșire			
Tensiune de ieșire pe baterie	220–240V c.a.		
Tensiune de ieșire pe baterie	50 Hz +/- 1%		
Frecvență			
Protecție supratensiune	Disjunctori / Siguranță		
Caracteristici fizice			
Dimensiuni (WxHxD)(mm)	84x159x252		100x 189x325
Masă	3,8kg	4,2kg	6,9kg
Acumulator			
Fără întreținere Acumulator plumb acid	CB12-7(M)x1	CB12-8(M)x1	CB12-7(M)x2
Timp tipic de încărcare	8 ore		
Diagnostice de avertizare			
Indicatoare	Pornit/Utilizare acumulator		
Alarmer sonore	Pe acumulator, Baterie la nivel scăzut, Supraîncălzire, Eroare		
Factori de mediu			
Temperatura de funcționare	între 0°C și 40°C		
Umiditatea relativă pentru funcționare	între 0 și 90%		

Gestionare	
Auto-încărcare	Da
Auto-Restart	Da
USB COMM.Port	Da, cu suport HID

DEPANARE

Problemă	Cauză posibilă	Soluție
Sursa de alimentare neîntreruptibilă nu face față la o așteptare conform așteptărilor.	Acumulatorii nu sunt complet încărcăți.	Reîncărcați acumulatorul lăsând sursa de alimentare neîntreruptibilă conectată la o priză de alimentare.
	Acumulatorul este ușor uzat.	Luați legătura cu echipa de asistență tehnică.
Sursa de alimentare neîntreruptibilă nu pornește.	Dispozitivul nu este conectat la o priză de c.a.	Dispozitivul trebuie să fie conectat la o priză de 220/-240V.
	Acumulatorul este uzat.	Luați legătura cu echipa de asistență tehnică.
Ieșirile nu asigură alimentarea necesară a echipamentelor	Problemă mecanică.	Luați legătura cu echipa de asistență tehnică.
	Siguranța a sărit sau disjunctorul s-a decuplat datorită supraîncălzirii.	Oprțiți sursa de alimentare neîntreruptibilă și deconectați cel puțin unul dintre echipamentele conectate. Scoateți din priză cablul de alimentare al sursei de alimentare neîntreruptibile, iar apoi înlocuiți siguranța sărită cu una nouă sau apăsați pe butonul disjuncturului. Conectați cablul de alimentare, apoi porniți sursa de alimentare neîntreruptibilă. Asigurați-vă că siguranța nouă îndeplinește specificațiile aplicabile.
	Acumulatorii sunt descărcați	Permiteți dispozitivului să se reîncarce timp de cel puțin 4 ore.
	Dispozitivul a fost avariat de o supratensiune sau descărcare electrică.	Luați legătura cu echipa de asistență tehnică.

DESCĂRCARE SOFTWARE

Software-ul de gestionare Power Master furnizează o interfață prietenoasă cu utilizatorii pentru sistemele dvs. de alimentare cu energie electrică. Interfața utilizator grafică este intuitivă și afișează la o singură privire informațiile esențiale. Vă rugăm să urmați procedura descrisă mai jos pentru a instala componentele software.

Procedura de instalare:

1. Descărcați Power Master de pe site-ul web:

<http://powermaster.powerwalker.com>

2. Faceți dublu clic pe fișier și urmați apoi pașii pentru instalare.

La repornirea calculatorului dvs, software-ul Power Master va apărea sub forma unei pictograme albastre, amplasate în zona de notificare.

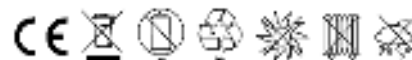

Toate drepturile rezervate. Se interzice reproducerea fără permisiune

Руководство пользователя

PowerWalker VI серии SB

650/850/1000

ВАЖНЫЕ ИНСТРУКЦИИ ПО БЕЗОПАСНОСТИ

Данное руководство содержит важные инструкции по безопасности. Внимательно прочтите и строго следуйте всем инструкциям во время установки и эксплуатации устройства. Полностью прочтите данное руководство перед распаковкой, установкой или эксплуатацией ИБП.

ВНИМАНИЕ! Во избежание риска поражения электрическим током устройство должно устанавливаться в закрытом помещении с контролируемой температурой и влажностью, без посторонних токопроводящих материалов. (Допустимый диапазон температуры и влажности указан в спецификациях.)

ВНИМАНИЕ! Для предотвращения опасности перегрева блока ИБП запрещается накрывать вентиляционные отверстия прибора и подвергать устройство воздействию прямых солнечных лучей, также нельзя устанавливать ИБП вблизи таких тепловыделяющих приборов, как обогреватели или печи.

ВНИМАНИЕ! Запрещается подключать к блоку ИБП не связанное с применением компьютера оборудование, например, медицинское оборудование, аппараты жизнеобеспечения, микроволновые печи или пылесосы.

ВНИМАНИЕ! Не допускайте попадания внутрь ИБП жидкостей или инородных предметов. Не ставьте на блок ИБП или вблизи него напитки или другие емкости с жидкостью.

ВНИМАНИЕ! В случае аварийной ситуации необходимо нажать кнопку OFF (Выкл.) и отсоединить кабель питания от источника переменного тока, чтобы обеспечить надежное отключение ИБП.

ВНИМАНИЕ! Перед чисткой прибора следует отключить его от сети переменного тока.

ВНИМАНИЕ! Обслуживание батарей должно производиться квалифицированными специалистами или под их наблюдением с соблюдением всех мер предосторожности. Не следует допускать к работе с батареями лиц, не имеющих необходимой подготовки.

УСТАНОВКА СИСТЕМЫ ИБП

РАСПАКОВКА

Коробка должна включать следующие составляющие: (1) блок ИБП x 1; (2) руководство пользователя x 1.

РУКОВОДСТВО ПО МОНТАЖУ ОБОРУДОВАНИЯ

- Ваш новый ИБП можно использовать сразу после получения. Тем не менее, рекомендуется заряжать аккумуляторную батарею в течение минимум 8 часов, чтобы обеспечить максимальную зарядную емкость аккумуляторной батареи. Во время транспортировки и хранения может возникнуть потеря заряда. Чтобы зарядить аккумуляторную батарею, просто оставьте устройство подключенным к розетке переменного тока. Устройство будет заряжаться как в положении «включено», так и «выключено».
- При выключенном и отключенном блоке ИБП подключите компьютер, монитор и любое внешнее устройство хранения данных (Zip-диск, Jazz-диск, ленточное устройство) и т. д. к розеткам с батарейным питанием. НЕ подключайте лазерный принтер, копировальный аппарат, нагревательный прибор, пылесос, устройство для уничтожения бумаги или другое крупное электрическое устройство к розеткам с батарейным питанием. Потребляемая мощность данных устройств приведет к перегрузке и, возможно, повреждению устройства.

- Подключите ИБП к двухполюсной заземленной розетке с 3 контактами (сетевая розетка). Убедитесь, что сетевая розетка защищена предохранителем или автоматическим выключателем и не обслуживает оборудование с высоким потреблением энергии (например, кондиционер, холодильник, копировальный аппарат и т. д. Избегайте использования удлинителей.
- Нажмите выключатель питания, чтобы включить устройство. Загорится индикатор включения питания, и устройство издаст «звуковой сигнал».
- В случае обнаружения перегрузки раздастся звуковой сигнал, и устройство издаст один длинный звуковой сигнал. Чтобы исправить эту ситуацию, выключите ИБП и отсоедините, по крайней мере, одну единицу оборудования от розетки с батарейным питанием. Подождите 10 секунд. Убедитесь, что автоматический выключатель/ предохранитель исправен, а затем включите ИБП.
- Для поддержания оптимальной зарядки аккумулятора всегда оставляйте ИБП включенным в розетку переменного тока.
- Для хранения ИБП в течение длительного периода времени, закройте его и храните с полностью заряженной батареей. Заряжайте аккумуляторную батарею каждые три месяца, чтобы обеспечить длительный срок службы батареи.

ОСНОВНЫЕ ОПЕРАЦИИ

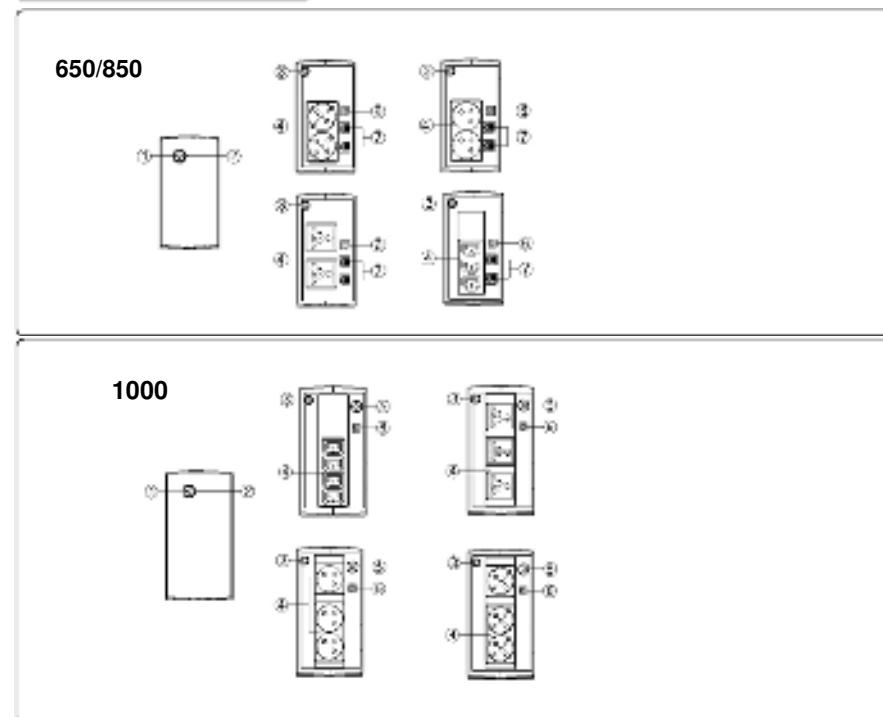

1. Кнопка включения/выключения питания

Нажмите на кнопку и удерживайте ее нажатой в течение 2 секунд, чтобы включить или выключить ИБП.

Настройка звуковых сигналов: Звуковой сигнал можно отключить или включить, быстро нажав кнопку POWER (ПИТАНИЕ) дважды. По умолчанию звуковой сигнал включен. Для выключения звукового сигнала, быстро нажмите на кнопку POWER (ПИТАНИЕ) дважды. При отключении звукового сигнала вы услышите два коротких звуковых сигнала. Для включения звукового сигнала, быстро нажмите на кнопку POWER (ПИТАНИЕ) дважды. При включении звукового сигнала вы услышите один короткий звуковой сигнал.

2. Светодиодные индикаторы

Данный светодиод загорается, когда ИБП работает.

3. Кабель входной мощности

Подключение к электросети.

4. Электрическая розетка пер. тока

ИБП обеспечивает розетки для подключенного оборудования, чтобы обеспечить временную бесперебойную работу во время сбоя питания, а также для защиты от скачков напряжения и тока.

5. Автоматический выключатель на входе (только для модели 1000)

Автоматический выключатель обеспечивает защиту от перегрузки.

6. КОММ. USB- ПОРТ

Данный порт обеспечивает подключение и связь USB-порта компьютера с блоком ИБП.

ОПРЕДЕЛЕНИЯ ДЛЯ ГОРЯЩИХ СВЕТОДИОДНЫХ ИНДИКАТОРОВ

СИД	Сигнализация	Состояние
Вкл.	Выкл.	Норма
Мигает	1 звуковой сигнал каждые 30 секунд	Сбой устройства – ИБП обеспечивает питание на розетки.
Мигает	1 звуковой сигнал каждые 2 секунд	Сбой устройства – ИБП обеспечивает питание. Быстрые звуковые сигналы указывают на то, что батарея скоро разрядится.
Вкл./мигает	1 звуковой сигнал каждые 0,5 секунды	Перегрузка – возникает, когда подключенное оборудование превышает номинальную допустимую нагрузку устройства. Выключите ИБП и отсоедините, по крайней мере, одну единицу подключенного оборудования от ИБП.

ТЕХНИЧЕСКИЕ СПЕЦИФИКАЦИИ

Модель	VI 650 SB	VI 850 SB	VI 1000 SB
Мощность (ВА/Вт)	650/360	850/480	1000/600
Вход			
Номинальное напряжение	230 В перем. тока		
Номинальная частота	50 Гц		
Выход			
напряжение батареи	220–240 В перем. тока		
Батареи Частота	50 Гц +/- 1 %		
Защита перенапряжения	от Выключатель/предохранитель		
Размеры и масса			
Размеры (Ш x В x Г) (мм)	84x159x252		100x189x325
Масса	3,8 кг	4,2 кг	6,9 кг
Батарея			
Герметизированная необслуживаемая свинцово-кислотная аккумуляторная батарея	CB12-7(M)x1	CB12-8(M)x1	CB12-7(M)x2
Стандартное время зарядки	8 ч		
Предупредительная диагностика			
Индикаторы	Вкл. питание/использование батареи		
Звуковые сигналы	Батарея вкл., низкий заряд батареи, перегрузка, неисправность		
Данные об условиях эксплуатации			
Рабочая температура	От 0 °C до 40 °C		
Рабочая относительная влажность воздуха	От 0 до 90 %		

Управление	
Автоматическое зарядное устройство	Да
Автоматический повторный пуск	Да
КОММ. USB-ПОРТ	Да, с поддержкой ЧМИ

УСТРАНЕНИЕ НЕИСПРАВНОСТЕЙ

Неисправность	Возможная причина	Решение
ИБП не соответствует ожидаемому времени работы.	Батареи заряжены не полностью.	Зарядите аккумуляторную батарею, оставив ИБП подключенным.
	Батарея слегка изношена.	Обратитесь в службу технической поддержки.
ИБП не включается.	Устройство не подключено к розетке переменного тока.	Устройство должно быть подключено к розетке 220–240 В пер. тока.
	Батарея изношена.	Обратитесь в службу технической поддержки.
Розетки не обеспечивают питание оборудования	Механическая проблема.	Обратитесь в службу технической поддержки.
	Сгорел предохранитель или сработал выключатель из-за перегрузки.	Выключите ИБП и отсоедините, по крайней мере, одну единицу подключенного оборудования. Отсоедините кабель питания ИБП, затем замените перегоревший предохранитель запасным или нажмите на ручку выключателя. Подключите кабель питания, затем включите ИБП. Убедитесь, что запасной предохранитель соответствует спецификации.
	Батареи разряжены	Дайте устройству зарядиться не менее 4 часов.
	Устройство повреждено в результате скачка напряжения или тока.	Обратитесь в службу технической поддержки.

ЗАГРУЗКА ПРОГРАММНОГО ОБЕСПЕЧЕНИЯ

Программное обеспечение для управления Power Master обеспечивает удобный интерфейс для ваших энергосистем. Графический пользовательский интерфейс интуитивно понятен и удобно отображает важную информацию о питании. Для установки программного обеспечения выполните представленные ниже действия.



1. Загрузите Power Master с веб-сайта:

<http://powerguide.powerwalker.com>

2. Дважды щелкните по файлу и следуйте инструкциям по установке.

После перезагрузки компьютера в системной области появится синий значок программного обеспечения Power Master.

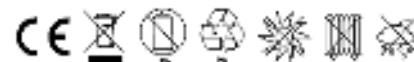

Все права защищены. Воспроизведение без разрешения