

INSTRUCTION MANUAL

BRUGSANVISNING

HANDLEIDING

BRUKSANVISNING

INSTRUKTIONSMANUAL

К УТТՏՈՒՅԷ

ДАПАМОЖНИК ПА ЭКСПЛУАТАЦЫИ

FLAT DIGITAL TV

FLAD DIGITAL TV

FLATSCREEN DIGITALE TV

FLAT DIGITAL TV

PLATT DIGITAL-TV

LITTE DIGITAALINEN TELEVISIO

ЛИЧБАВЫ ТЭЛЕВІЗАР З ПЛОСКІМ ЭКРАНАМ

HITACHI

1 Voer de batterijen in het toestel

Voer twee **AAA/R3** of gelijkwaardige batterijen in. Respecteer de correcte polariteit (+/-) wanneer u de batterijen invoert en vervang het deksel van het batterijcompartiment.

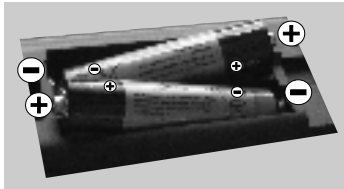

RC4862

2 Sluit de antenne/kabel/satelliet aan op uw tv

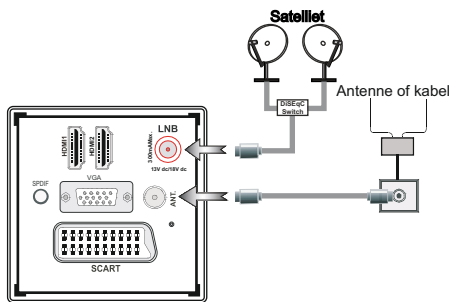

3 Sluit de TV stekker aan op de netspanning

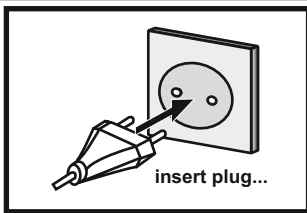

4 Om de tv in te schakelen (naargelang het model)

- Sluit het netsnoer aan op 220-240V AC wisselstroom 50 Hz.
 - Druk op de STAND-BY druktoets. De stand-by LED-indicator licht op.
 - Om de tv in te schakelen vanuit de stand-bymodus kunt u:
 - Druk op de "0" toets, P+ / P- of een numeriek toets van de afstandsbediening.
 - Druk op de -P/CH of P/CH+ druktoets op de TV. De Tv schakelt in.
- Op beide manieren kunt u de tv inschakelen.

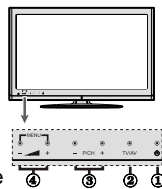

Of

- Sluit het netsnoer aan op 220-240V AC wisselstroom 50 Hz. Daarna begint het stand-by LED te branden (de LED knippert tijdens de stand-by Aan/Uit).
- Om de tv in te schakelen vanuit de stand-bymodus kunt u:
 - Druk op de "0" toets, **P+ of P-** of een numeriek toets van de afstandsbediening.
 - Druk in het midden van de regelschakelaar op de linkerzijde van de TV. De Tv schakelt in.

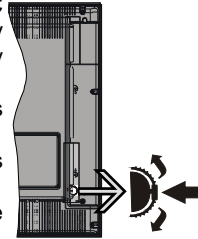

5 Automatische set-upprocedure starten

BELANGRIJK: Zorg ervoor dat het signaal verbonden is en er geen Common Interface module is ingevoerd voor u de TV inschakelt voor de initiële installatie. Voer geen gemeenschappelijke interface module in tijdens de zoekopdracht.

1. Wanneer de TV de eerste maal ingeschakeld wordt, verschijnt het taalscherm. Selecteer de gewenste taal met de **Omhoog** of **Omlaag** knop en druk op **OK** om op te slaan en door te gaan.
2. Na het instellen van de taal wordt het Eerste installatiescherm weergegeven. Gebruik de **Omhoog/Omlaag** en **Links/Rechts** knoppen om de gewenste opties in te stellen.



3. Druk op OK op de afstandsbediening om door te gaan en het **"Selecteer het digitale zoektype"** scherm verschijnt. U moet een zoektype selecteren om uitzendingen van de gewenste bron te zoeken en op te slaan.

Installatie van de antenne: Als u de ANTENNE optie selecteert in het Zoektype scherm zoekt de televisie digitale aardse tv-uitzendingen. Nadat alle beschikbare zenders zijn opgeslagen, wordt de zenderlijst weergegeven op het scherm. Als u de zenders wilt sorteren volgens de LCN(*) selecteert u "Ja" en daarna drukt u op "OK". (*) LCN is het Logical Channel Number systeem (logisch kanaalnummer) dat de beschikbare uitzendingen organiseert op basis van een herkenbare zendervolgorde.

Installatie van de kabel: Als u de KABEL optie selecteert, Druk op de OK toets op de afstandsbediening om door te gaan, verschijnt een bevestiging op het scherm: Klik op JA om door te gaan.



In dit scherm kunt u een frequentiebereik selecteren. U kunt het frequentiebereik handmatig invoeren met de numerieke toetsen op de afstandsbediening. Stel Start en Stop Frequentie de gewenste in met de numerieke toetsen op de afstandsbediening. Na deze bewerking kunt u de Zoek-stap als 8000 KHz of 1000 KHz instellen. Als u 1000 KHz selecteert, voert de TV de zoekprocedure op gedetailleerde wijze uit. De zoekopdracht zal hierdoor aanzienlijk langer duren. Aan het einde, druk op OK om de automatische zoekopdracht te starten. De TV zoekt beschikbare uitzendingen en slaat ze op.

Satellietinstallatie: Als u de Satelliet-optie selecteert in het Type zoekopdrachtscherm kunt u een satelliet instellen en satellietzenders weergeven. Wanneer u Satellietinstallatie selecteert, verschijnt het Type antenne menu. Er bestaan drie types antenneselectie. U kunt het Type Antenne selecteren als Direct, Unicable of DiSEqC met de Links of Rechts toetsen.



Direct: Als u een enkele ontvanger en een directe satellietzender hebt, selecteert u dit type antenne. Als u Direct hebt geselecteerd, verschijnt een ander menuscherm. Selecteer een beschikbare satelliet en druk op OK om te scannen naar diensten.

Unicable: Als u meerdere ontvangers hebt en een unicable-systeem, selecteert u dit type antenne. Druk op OK om door te gaan. Configureer de instellingen door de instructies te volgen op het scherm. Druk op OK om naar diensten te scannen.

DiSEqC-schakelaar: Als u meerdere satellietzenders hebt en een DiSEqC-schakelaar, selecteert u dit type antenne. Nadat u DiSEqC-schakelaar hebt geselecteerd, verschijnt een ander menuscherm. U kunt vier DiSEqC-opties instellen (indien beschikbaar). Druk op de GROENE toets om alle satellieten te scannen of druk op de GELE toets om enkel de gemarkeerde satelliet te scannen. Druk op de OK toets om op te slaan en af te sluiten.

6 HDMI naar DVI-kabel

HDMI naar HDMI-verbinding op het toestel

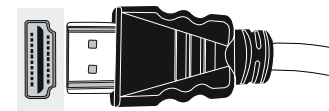

7 HDMI-ingang

Druk op de BRON-knop op de afstandsbediening om de HDMI-ingang te selecteren. Iedere maal deze knop ingedrukt wordt, bevestigt het menu op het scherm uw selectie.



RC4862

8 Sluit een USB geheugenstick aan op uw TV

BELANGRIJK: Om een programma op te nemen, moet u eerst een USB-geheugenschijf aansluiten op uw TV terwijl de TV is uitgeschakeld. Daarna moet u de TV inschakelen en de opnamefunctie inschakelen. Zo niet is de opnamefunctie niet beschikbaar.

Het is raadzaam een veiligheidskopie van uw bestanden te maken vóór u aansluitingen uitvoert op het tv-toestel om eventueel gegevensverlies te vermijden. De fabrikant is niet aansprakelijk is voor eventuele schade aan bestanden of gegevensverlies.

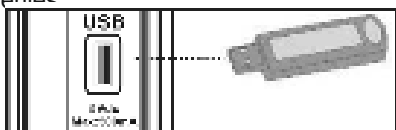

OPGELET!

- Het snel in- en uitvoeren van USB-apparaten kan gevaarlijk zijn. Steek de USB-driver er niet snel en herhaaldelijk in en uit. Dit kan materiële schade veroorzaken aan de USB-speler en in het bijzonder aan het USB-apparaat zelf.
- Verwijder de USB-module niet tijdens de weergave of opname van een bestand.

Voor meer informatie over de USB-geheugenschijf aansluiting, opnametypes en programma afspelen kunt u de handleiding raadplegen.

BELANGRIJK: De TV kan enkel opnemen naar de FAT32 schijf-formattering. Het NTFS-formaat is niet beschikbaar voor opnamefuncties. Als u een USB-schijf aansluit met NTFS-formattering zal de TV u vragen de inhoud in te delen. Raadpleeg het hoofdstuk "Schijf formatteren" in de instructies voor meer informatie over schijf-formattering.

Merk op dat ALL gegevens opgeslagen op de USB-schijf verloren gaat en dat de schijf-formattering daarna geconverteerd wordt in FAT32.

9 Onmiddellijke opname

Druk op de  (RECORD) toets om de opname van een gebeurtenis onmiddellijk te starten tijdens het bekijken van een programma. Het onderstaande menu verschijnt op het scherm:

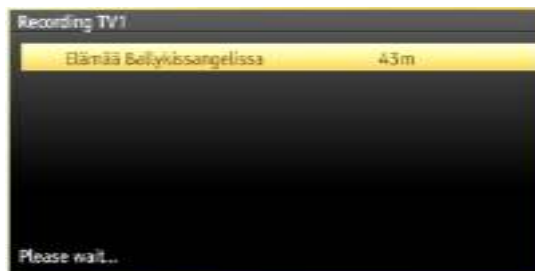

Het opname OSD verschijnt even op het scherm en de huidige gebeurtenis wordt opgenomen. U kunt de  (RECORD) toets op de afstandsbediening opnieuw indrukken om de volgende gebeurtenis op te nemen in de EPG. In dit geval geeft het OSD de geprogrammeerde gebeurtenissen weer voor opname.

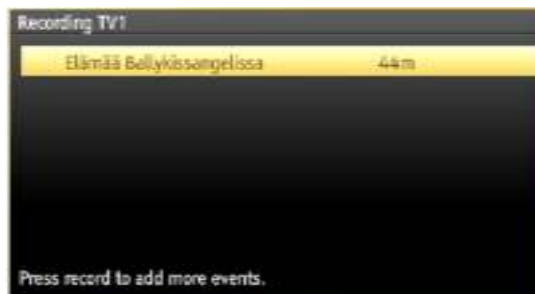

Druk op de  (STOP) toets om de onmiddellijke opname te annuleren. Het volgende OSD verschijnt. Selecteer Ja met de Links of Rechts en OK toetsen om de onmiddellijke opname te annuleren.

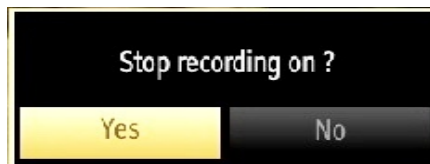

10 Programma afspelen

In het hoofdmenu gebruikt u de **Links** of **Rechts** toetsen om Media Browser te selecteren. Markeer het Opnamebibliotheek item met de **Links** of **Rechts** toets en druk op **OK** voor toegang. **Opnamebibliotheek** wordt op het.



Selecteer een opgenomen item uit de lijst (indien eerder opgenomen) met de **Omhoog** of **Omlaag** toets. Druk op de **OK** toets op de Weergaveopties.

Selecteer een optie met de **Omhoog** of **Omlaag** en **OK** toetsen.



Beschikbare afspeloorties:

- Vanaf start afspelen: Speelt de opname van bij het begin.
- Hervatten: Hervat de opnames.
- Vanaf offset weergeven: Preciseert een afspelpunt.

Opmerking: U kunt het hoofdmenu en menu items niet weergeven tijdens het afspelen.

Druk op de  (STOP) toets om een weergave te stoppen en terug te keren naar de Opnamebibliotheek.

Inhoudsopgave

Vorbereiding & veiligheidsmaatregelen	2
Vorbereiding	4
DVD-modus belangrijke informatie.....	4
Specificaties	5
PC typische weergavemodi.....	5
Afstandsbediening RC 4862.....	6
Algemene DVB-bediening	7
De verbindingen bekijken	8
De verbindingen bekijken - vervolg	9
De bedieningstoetsen van de LCD-Tv	10
Milieu-informatie	10
Stap 1 - De tv en accessoires controleren.....	11
Stap 2 - De batterijen installeren in de afstandsbediening	11
Stap 3 - Stroom en antenne/kabel aansluiten	11
Stap 4 - In/uitschakelen	11
Stap 5 - Eerste installatie.....	12
USB-aansluiting.....	12
Zijaanzicht USB-geheugen.....	12
Media afspelen via USB-ingang	13
Timeshift opname	13
Onmiddellijke opname.....	13
TV menukenmerken en functies.....	14
Algemene tv-bediening.....	17
Ouderlijk toezicht instellingen configureren	17
Elektronische zendergids (EZG)	17
Software upgrade	17
Probleemoplossen & tips.....	18
Verklaring van belangrijke terminologie.....	19
AV en HDMI- signaal compatibiliteit	20
Ondersteunde bestandsformaten voor de USB- modus.....	21

Vorbereiding & veiligheidsmaatregelen

	OPGELET RISICO OP ELEKTRISCHE SCHOKKEN NIET ONPENEN	
OPGELET: OM HET RISICO OP ELEKTRISCHE SCHOKKEN TE BEPERKEN, MAG U HET DEKSEL NIET VERWIJDEREN (OF HET ACHTERPANEEL). HET TOESTEL BEVAT GEEN ONDERDELEN DIE DOOR DE GEBRUIKER MOETEN WORDEN ONDERHOUDEN. LAAT ONDERHOUD EN REPARATIES OVER AAN BEVOEGD ONDERHOUDSPERSONEEL.		

Uw TV in extreme milieu omstandigheden te bedienen, kan leiden tot schade aan het apparaat.



BELANGRIJK – Lees deze instructies volledig voor u de TV installeert en in gebruik neemt

Voor een correcte ventilatie moet u minimum 10 cm vrije ruimte laten rond het toestel. Om defecten en onveilige situaties te voorkomen, mag u geen voorwerpen op het toestel plaatsen. Gebruik dit apparaat enkel in een gematigd klimaat. Voor uw veiligheid raden wij u aan de volgende aanbevolen veiligheidsmaatregelen aandachtig te lezen.

Stroombron Deze TV set kan alleen maar aangesloten worden op een stroomvoorziening van 220-240V, 50 Hz.. Zorg ervoor dat u de correcte spanningsinstelling selecteert.

Netsnoer Plaats het toestel, een meubelstuk of andere objecten niet op het netsnoer (elektriciteitskabel) of klem het netsnoer niet af. Hanteer het netsnoer aan de stekker. Trek de stekker nooit aan het snoer uit het stopcontact en raak het netsnoer nooit met natte handen aan, dit zou een kortsluiting of elektrische schok kunnen veroorzaken. Leg geen knopen in het snoer of verbind het niet met andere snoeren. De netsnoeren moeten zo geplaatst worden dat er niet op gestapt kan worden. Een beschadigd snoer kan brand veroorzaken of een elektrische schok veroorzaken. Indien het beschadigd is en vervangen moet worden, dient dit door een erkend technicus te worden uitgevoerd.

Deze televisie ontvanger is voorzien van een gevormde netwerkstekker. De netwerkstekker mag niet worden afgesloten want hij kan een speciale radiostoring filter bevatten en als u deze verwijdert kan dit leiden tot zwakkere prestaties. Indien u het snoer wenst te verlengen, verwerf dan een veilig bevonden verlengsnoer of raadpleeg uw verdeler.

Let op de instructies van de fabrikant wanneer u verlengsnoeren aansluit op het toestel.

Vocht en water Gebruik dit toestel niet in een vochtige en bedompte omgeving (vermijd badkamers, de gootsteen in de keuken, en in de buurt van een wasmachine). Stel dit toestel niet bloot aan water

Bij onweer of bliksem, of als de tv gedurende een langere periode niet zal worden gebruikt (bijv. als u vakantie vertrekt), moet u de stekker van de tv uit het stopcontact verwijderen. De stekker dient om het tv-toestel los te koppelen van het elektriciteitsnet en moet daarom gemakkelijk te bedienen zijn.



Het uitroepteken in een gelijke driehoek dient om de gebruiker te wijzen op de aanwezigheid van belangrijke bedienings- en onderhoudsinstructies in de begeleidende documentatie van het apparaat.

Opmerking: Volg de instructies op het scherm om de verwante functie te bewerken.

of regen, dit kan gevaarlijk zijn en plaats geen voorwerpen die water bevatten (zoals vazen) op het toestel. Vermijd druppels of spatten. Indien er een voorwerp of vloeistof in de behuizing terecht komt, dient u de stekker van het tv-toestel uit het stopcontact te trekken en het toestel door een erkend technicus laten nakijken voor u het opnieuw in gebruik neemt.

Reiniging: Voor u het toestel reinigt, dient u de stekker van de tv uit het wandstopcontact te trekken. Gebruik geen vloeibare reinigingsmiddelen of spuitbussen om het toestel schoon te maken. Gebruik een zachte en droge doek.

Ventilatie: De sleuven en openingen in het tv-toestel zijn als ventilatie bedoeld en verzekeren een betrouwbare werking. Om oververhitting te vermijden, mogen deze openingen niet geblokkeerd of afgesloten worden.

Hitte en vlammen Het toestel mag niet in de nabijheid van open vlammen en intense hitte, zoals een elektrische verwarming, geplaatst worden. Zorg ervoor dat er geen open vlambronnen, zoals aangestoken kaarsen, op het tv-toestel worden geplaatst. Batterijen mogen niet worden blootgesteld aan warmtebronnen zoals zonlicht, vuur of andere.



Bliksem: Indien er onweer en bliksem is of wanneer u op vakantie gaat, moet u het netsnoer verwijderen uit het stopcontact.

Reserveonderdelen Indien er vervangstukken nodig zijn, verzeker u ervan dat de onderhoudstechnicus vervangstukken gebruikt die door de fabrikant omschreven worden of die dezelfde specificaties als de originele hebben. Niet-geautoriseerde vervangstukken kunnen brand, elektrische schokken of andere gevaren veroorzaken.

Onderhoud: Laat het onderhoud uitvoeren door een erkend technicus. Verwijder het deksel nooit zelf want dit kan elektrische schokken veroorzaken.

OPGELET

- Plaats uw vingers niet in het midden tussen de tv en de stand, in het bijzonder als u de tv draagt, omdat u zich kan kwetsen.
- Het is mogelijk dat een aantal inactieve pixels als een onbeweeglijk blauw, groen of rood punt op het scherm verschijnen. Dit heeft dit geen invloed op de prestaties van uw toestel. Zorg ervoor het scherm niet te krassen met vingernagels of andere harde voorwerpen.
- Plaats uw vinger niet op de opening van de luidspreker achter op de tv om letsels te vermijden.

Afvalverwerking:

De verpakking en verpakking hulpmiddelen zijn recycleerbaar en moeten in principe gerecycleerd worden. Houd verpakkingsmateriaal zoals plastic zakken buiten het bereik van kinderen. Batterijen, inclusief deze die geen zware metalen bevatten, mogen niet samen met het huishoudelijk afval worden afgehandeld. Verwijder oude batterijen op een milieuvriendelijke wijze. Achterhaal de wetgeving met betrekking tot uw regio.

Probeer de batterijen niet te herladen. Ontploffingsgevaar. Batterijen uitsluitend met hetzelfde of equivalent type vervangen.



De voornoemde markering is conform met de Afval van Elektrische en Elektronische Apparaten Richtlijn 2012/19/EU (AEET-richtlijn). De markering wijst erop de vereiste de apparatuur, inclusief oude of afgedankte batterijen, NIET als ongesorteerd gemeentelijk afval weg te gooien, maar de beschikbare recyclage en inzamelsystemen te gebruiken. Als de batterijen of accu's in deze apparatuur het chemische symbool Hg, Cd of Pb vertonen, betekent dit dat de batterij een zwaar metaal bevat van meer dan 0,0005% kwik of meer dan 0,002% Cadmium, of meer dan 0,004% lood.

Het toestel loskoppelen De stekker dient om het tv-toestel los te koppelen van het elektriciteitsnet en moet daarom gemakkelijk te bedienen zijn.



Volume hoofdtelefoon: Overmatige geluidsdruk van een hoofdtelefoon kan gehoorverlies veroorzaken.

Installatie : Om het risico op letsels te voorkomen, moet dit apparaat stevig bevestigd zijn aan de muur volgens de installatierichtlijnen (indien deze optie beschikbaar is).

Tuner met een Televisie-distributiesysteem verbinden (Kabel TV etc.): Toestellen die aangesloten zijn via de hoofdverbinding of via andere toestellen met een aardingverbinding met de aarding van de gebouwinstallatie – en met een televisie distributiesysteem dat coaxiale kabel gebruikt, kunnen in sommige omstandigheden brandgevaar veroorzaken. De verbinding met een kabel distributiesysteem moet daarom worden voorzien via een toestel met elektrische isolatie onder een bepaald frequentiebereik (galvanische isolator, zie EN 60728-11).

Elektrisch apparaat uit de handen van kinderen houden

Nooit kinderen zonder toezicht elektrische apparaten laten gebruiken. Kinderen herkennen niet altijd de mogelijke gevaren. Batterijen of accu's kunnen levensgevaarlijk zijn als ze worden ingeslikt. Bewaar batterijen steeds buiten het bereik van kleine kinderen. Indien een batterij wordt ingeslikt, dient men onmiddellijk medische hulp in te roepen. Houd ook verpakkingsfolie uit de buurt van kinderen Er bestaat een gevaar voor verstikking.

Specificatie en bediening kunnen variëren in overeenstemming met de tv die u gekocht hebt.

Vorbereiding

Voor een correcte ventilatie moet u minimum 10 cm vrije ruimte laten rond het toestel. Om defecten en onveilige situaties te voorkomen, mag u geen voorwerpen op het toestel plaatsen. Gebruik dit apparaat enkel in een gematigd klimaat.

DVD-modus belangrijke informatie

(*) Beschikbaar voor TV-DVD modellen.

Veiligheidsvoorschriften

OPGELET

DVD Player is een klasse 1 laser product. Dit product gebruikt echter een zichtbare laserstraal die een schadelijke stralingsblootstelling kan veroorzaken. Let er op dat u de speler correct gebruikt zoals in deze handleiding wordt beschreven.

HET VOLGENDE WAARSCHUWINGSLABEL BEVINDT ZICH ACHTERAAN OP HET APPARAAT.

**KLASSE 1 LASER
PRODUCT**

WANNEER DE STEKKER VAN DEZE EENHEID IN HET STOPCONTACT WORDT GEVOERD, MAG U DE OPENINGEN NIET TE DICHT BENADEREN MET UW OGEN OM BINNENIN DEZE EENHEID TE KIJKEN.

GEBRUIK DE BEDIENINGSELEMENTEN, VOER AANPASSINGEN UIT OF VOER ANDERE PROCEDURES UIT ZOALS BESCHREVEN IN DEZE HANDLEIDING.

U MAG DE DEKSELS NIET OPENEN NOCH ZELF REPARATIES UITVOEREN. RAADPLEEG GESCHIKTE PROFESSIONALS VOOR ONDERHOUD

Opmerkingen Over De Schijven

Over de behandeling van de schijven

- Om de schijf schoon te houden, dient u de schijf bij de rand vast te pakken. Raak het oppervlak niet aan.
- Plak geen papier of plakband op de schijf.
- Als er lijm of een vergelijkbare stof op de schijf zit, verwijder deze dan volledig alvorens de schijf te gebruiken.



- De schijf nooit blootstellen aan direct zonlicht of warmtebronnen zoals warme luchtleidingen. De schijf ook nooit achterlaten in een geparkeerde

wagen in direct zonlicht. De temperatuur kan namelijk aanzienlijk stijgen en de schijf kan beschadigd worden.

- Na het afspelen van de schijf, dient u de schijf in het bijbehorende doosje op te bergen.

Over de reiniging van de schijven

- Alvorens de schijf af te spelen, dient u de schijf te reinigen met een schone doek. Veeg de schijfschoon vanaf het midden naar buiten.



- Maak geen gebruik van oplosmiddelen zoals benzine, thinner, commercieel beschikbare reinigingsmiddelen of antistatische spray die bedoeld is voor vinyl LP's.

Licentiemededeling

Dit product bevat copyright beschermde technologie die beschermd wordt door V.S. patenten en andere intellectuele eigendomsrechten. Het gebruik van deze kopieerbeveiligingstechnologie moet worden toegelaten door Rovi Corporation, en is uitsluitend bedoeld voor weergave thuis of op andere beperkte locaties, tenzij anders toegelaten door Rovi Corporation. Terugwerkend ontwikkelen en construeren of ontmanteling is verboden.

Hoe een DVD bekijken

Bij het plaatsen van een schijf in de lader, moet het label van de schijf naar boven gericht zijn:

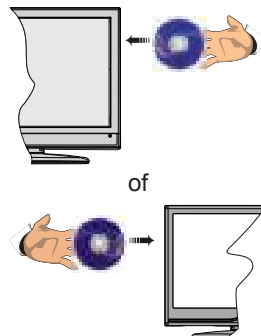

Wanneer het Tv-toestel is ingeschakeld, schakel eerst naar DVD-bron door gebruik van de toets **Bron** op de afstandsbediening. Druk op Play op de afstandsbediening, of druk op Play op het frontpaneel. Er is geen schijf in de lader, plaats eerst een DVD en druk op Afspelen.

Specificaties

TV-UITZENDING

PAL/SECAM B/G D/K

KANALEN ONTVANGEN

VHF (BAND I/III), UHF (BAND U), HYPERBAND

AANTAL VOORINGESTELDE KANALEN

1000

KANAALINDICATOR

Weergave op het scherm

RF ANTENNE INGANG

75 Ohm (niet gebalanceerd)

OPERATIONEEL VOLTAGE

220-240V AC, 50 Hz.

GELUID

DTS TruSurround

STROOMVERBRUIK (W)

Raadpleeg het label achteraan.

DVB functionaliteitsinformatie

Deze DVB-ontvanger is enkel geschikt voor gebruik in het land waarvoor het werd ontworpen.

Hoewel deze DVB ontvanger conform is met de meest recente DVB-specificaties op het moment van fabricage, kunnen we de compatibiliteit met toekomstige DVB-transmissies niet garanderen omwille van wijzigingen die geïmplementeerd kunnen worden in uitzendsignalen en technologieën.

Bepaalde digitale televisie functies zijn mogelijk niet beschikbaar in bepaalde landen.

We streven er continu naar onze producten te verbeteren; om die reden kunnen specificaties wijzigen zonder voorafgaande kennisgeving.

Voor advies met betrekking tot waar u accessoires kunt kopen, kunt u contact opnemen met de winkel waar u uw apparatuur hebt gekocht.

PC typische weergavemodi

Onderstaande tabel is een illustratie van een aantal van de normale video schermmodi. Het is mogelijk dat uw TV niet alle resoluties ondersteunt. Uw TV ondersteunt tot 1360x768 (voor WXGA schermen) of 1920x1080-1200 (voor Full HD schermen)

Inhoudsopgave	Resolutie	Interval
1	640x350	85 Hz
2	640x400	70 Hz
3	640x480	60Hz-66Hz-72Hz -75Hz-85Hz
4	800x600	56Hz-60Hz-70Hz-72Hz -75Hz-85Hz
5	832x624	75 Hz
6	1024x768	60Hz-66Hz-70Hz-72Hz -75Hz
7	1152x864	60Hz-70Hz-75Hz -85 Hz
8	1280x768	60 HzA - 60 HzB-75Hz- 85Hz
9	1280x960	60Hz-75Hz-85Hz
10	1280x1024	60Hz-75Hz-85Hz
11	1360x768	60 Hz
12	1400x1050	60 HzA-60 HzB
13	1400x1050	75Hz-85Hz
14	1400x900	65Hz - 75Hz
15	1600x1200	60 Hz
16	1680x1050	60 Hz
17	1920x1080	60 HzA - 60 HzB
18	1920x1200	60Hz - 60HzA

Afstandsbediening RC 4862

- Stand-by:** Aan / Uit schakelaar van de tv
- Numerieke toetsen:** Gebruikt om te navigeren tussen zenders en wachtwoorden, tekst, etc. in te voeren.
- TV:** Geeft de zenderlijst weer /Schakelt tussen uitzendingstypes
- Volume +/-**
- Geluid dempen:** Schakelt het volume van de TV volledig uit
- Navigatietoetsen:** Helpt navigeren in menu's, inhoud, etc. en geeft de subpagina's weer in de tekstmodus indien rechts ingedrukt
- Menu:** Geeft het Tv-menu weer
- OK:** Bevestigt gebruikersselecties, houdt de pagina (in TXT-modus), Geeft de zenderlijst weer (DTV-modus)
- Achterkant:** Keert terug naar het vorige scherm, opent de inhoudstafel (in TXT modus)
- Informatie:** Geeft informatie weer over de inhoud op het scherm, geeft verborgen informatie weer (openbaar maken - in TXT modus)
- Mediabrowser:** Opent het media bladerscherm
- Mijn toets 1(*)**
- Gekleurde toetsen**
- Taal:** Schakelt tussen de geluidsmodi (analoge TV), geeft de taal van de audio/ondertiteling (waar beschikbaar) (digitale TV)
- Ondertitels:** Schakelt de ondertiteling in en uit (indien beschikbaar)
- Snel terug:** Beweegt terug in media zoals films
- Opnemen:** Neemt programma's op
- Afspelen:** Begint de geselecteerde media af te spelen
- Stoppen:** Stopt de afgespeelde media
- Pauze:** Pauzeert de afgespeelde media, start de timeshift opname
- Snel vooruit:** Beweegt voorwaarts in media zoals films
- Scherm:** Wijzigt de beeldverhouding van het scherm
- Tekst:** Geeft de teletekst weer (indien beschikbaar). Druk opnieuw om de teletekst over een normale uitzending te plaatsen (mix)
- Mijn toets 2(*)**
- EPG (Elektronische Zendergids):** Geeft de elektronische zendergids weer
- Uitgang:** Sluit en verlaat de weergegeven menu's of keert terug naar het vorige scherm
- Snel Menu:** Geeft een menulijst weer voor snelle toegang
- Geen functie**
- Programma +/-**
- Wisselen:** Schakelt snel tussen de vorige en huidige zenders
- Bron:** Geeft alle beschikbare uitzending en inhoudsbronnen weer

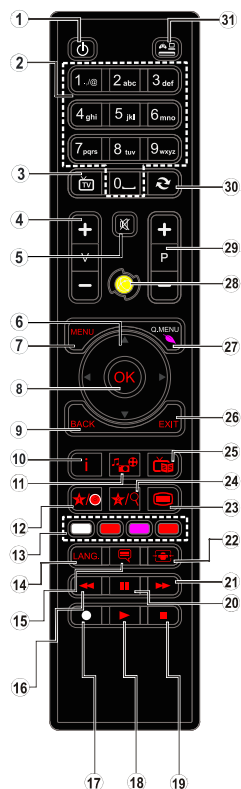

(*) MIJN KNOP (1-2):







Deze knop kan standaardfuncties hebben naargelang het model. Hoewel, u kunt een speciale functie instellen voor deze knoppen door ze gedurende vijf seconden in te drukken op een gewenste bron, kanaal of link. Een bevestiging zal op het scherm worden weergegeven. Nu is de geselecteerde MIJN KNOP geassocieerd met de geselecteerde functie.

Merk op dat wanneer u de installatie de eerste maal uitvoert, MIJN KNOP zal terugschakelen naar zijn standaardfunctie.

Opmerking: Functionele knop indicaties op sommige menuschermen kunnen variëren naargelang de afstandsbediening van uw tv. Volg knopfuncties onderin het scherm.

Algemene DVB-bediening

U kunt de Dvd, film-Cd, muziek of foto-Cd inhoud bewerken met de correcte toetsen op uw afstandsbediening. Hieronder ziet u de belangrijkste functies van vaak gebruikte toetsen op de afstandsbediening.



Toetsen	EEN DVD AFSPELEN	Film afspelen	Weergave van afbeeldingen	Muziekweergave
	Afspelen	Afspelen	Afspelen	Afspelen
	Pauzeren	Pauzeren	Pauzeren	Pauzeren
	Stoppen	Stoppen	Stoppen	Stoppen
	Achterwaarts/ voorwaarts overslaan	Achterwaarts/ voorwaarts overslaan	Roteren	Achterwaarts/voorwaarts overslaan
	Wijst op een menu-item/ Verschuift het ingezoomde beeld naar onder of naar boven (indien beschikbaar)			
	Snel vooruit spoelen / Snel terugspoelen			
MEDIABROWSER	Geeft de scène weer vanuit verschillende camerastandpunten (indien beschikbaar)		Wijzigt het dia-effect (afhankelijk van de inhoud)	X
Mijn knop 1:	Geeft de tijd weer / Geeft het hoofd set-upmenu weer			
INFO	Tijd tellermodus selectie (tijdens het afspelen). Druk herhaaldelijk tussen modi.			
TAAL	Auto-taal		X	X
MENU	Geeft het Tv-menu weer			
OK	Enter/Weergeven/Afspelen			
GROENE TOETS	Geeft de herhaalopties weer.			
ACHTERKANT	Keert terug naar het vorige menu (indien beschikbaar).			
GELE TOETS	Keert terug naar het hoofdmenu (indien beschikbaar).			
Mijn knop 2:	Rechtstreekse selectie van scènes of tijd		Selecteert het gewenste bestand.	Selecteert het gewenste bestand.
ONDERTITELING	Ondertiteling aan-uit. Druk herhaaldelijk om te schakelen tussen ondertitelingopties.		X	X
BLAUWE KNOP:	Geeft schijfmenu weer (indien beschikbaar).	Geeft schijfmenu weer (indien beschikbaar).	X	X
RODE TOETS	Zoomt de foto in. Druk herhaaldelijk om te schakelen tussen zoomopties.			







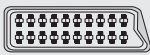

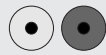
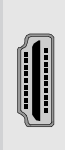
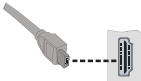
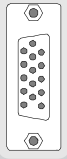
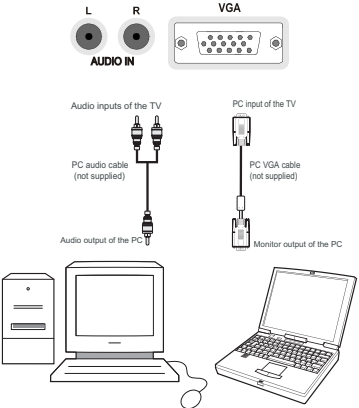
Andere functies – Toetsencombinaties (tijdens de weergave)

	Langzaam voorwaarts
	Stelt de snelheid in van het langzaam vooruitspoelen
	Stelt de snelheid in voor het snel vooruitspoelen
	Stelt de snelheid in voor het snel terugspoelen
	Bevestigt de stoppen opdracht

(*) U kunt overschakelen naar de titel door rechtstreeks op de numerieke toetsen in te drukken. U moet 0 indrukken en daarna een cijfertoeets om de numerieke titels in te schakelen (voorbeeld: om 5 te selecteren, drukt u op 0 en daarna op 5).

Afstandsbediening kan verschillen naargelang het model.

Aansluiting	Beschrijving	Overige details
	<p>SCART aansluitingen invoer of uitvoer voor externe toestellen.</p> <p>Opmerking: Als een extern apparaat aangesloten is via de SCART aansluiting schakelt de TV automatisch over op de AV modus.</p>	
	<p>Component Video-Inputs (YPbPr) worden gebruikt om componente video te verbinden.</p>	<p>Groen, blauw, rood, achterzijde, optioneel</p>
	<p>PC/YPbPr Audio Inputs (geluidsingangen) worden gebruikt om via de YPbPr de geluidsignalen aan te sluiten van een pc of een toestel dat aangesloten is op de tv.</p>	<p>Wit, rood, achterzijde, optioneel</p>
	<p>HDMI Inputs dienen om een apparaat aan te sluiten met een HDMI aansluiting (DVD speler, Set-Top-Box vb). Uw LCD TV kan High Definition beelden weergeven van aangesloten apparaten. U kunt de zijdelingse HDMI-ingang van de tv gebruiken voor de aansluiting op een extern HDMI-toestel. Gebruik een HDMI-kabel voor de verbinding.</p> <p style="text-align: center;">HDMI APPARAAT ZIJAAZICHT</p> 	<p>Achter en/of zijkant</p>
	<p>PC-ingang dient om een computer met het TV toestel te verbinden.</p> <p>Om het beeld van uw computer op uw LCD TV weer te geven, kunt u uw computer aansluiten op het tv-toestel. De resolutie-informatie is beschikbaar op het einde van dit boekje.</p>  <p>Opmerking: Als uw tv geen YPbPr ingangen heeft, moet u een YPbPr apparaat aansluiten op uw tv via de PC invang met een YPbPr naar PC kabel (beschikbaarheid afhankelijk van het model). Gebruik de Zijde AV geluids-aansluitingen om de geluidsverbinding in te schakelen.</p>	<p>YPbPr to PC verbinding is optioneel, afhankelijk van het model.</p>

Aansluiting	Beschrijving	Overige details
	<p>De hoofdtelefoonaansluiting wordt gebruikt om een externe koptelefoon aan te sluiten op uw systeem.</p>	
	<p>De Zijde video ingang wordt gebruikt om videosignalen van een camcorder of een ander video-apparaat aan te sluiten. Gebruik de Zijde geluidsingangen om de geluidsverbinding in te schakelen.</p>	<p>Zijde, gele RCA aansluiting, optioneel.</p>
	<p>De Audio ingangen worden gebruikt om audiosignalen van externe toestellen aan te sluiten.</p>	<p>Zijde, rood en wit RCA aansluitingen, optioneel.</p>
	<p>Zijde audio-video verbinding ingang wordt gebruikt voor de aansluiting van video en audio signalen van externe toestellen. Gebruik de geleverde AV aansluitingskabel gebruiken om de Zijde AV aansluiting in te schakelen. (naargelang het model) Gebruik de GELE ingang om een videokabel aan te sluiten, gebruik de GELE en WITTE ingangen om een geluidskabel aan te sluiten (naargelang het model).</p>	<p>Zijde, AV aansluiting, optioneel. 1 X Video & geluid verbindingskabel wordt geleverd als deze aansluiting beschikbaar is met uw model.</p> 
	<p>SPDIF Coaxiaal Uit voert digitale geluidsignalen uit naar de huidige weergegeven bron. Gebruik een geschikte SPDIF kabel om de geluidsverbinding in te schakelen via de SPDIF uitgang van de tv.</p>	<p>Zwart, achterzijde</p>
<p>ANT.</p> 	<p>RF-Input sluit aan op een lucht antennesysteem of een kabel.</p>	
	<p>Met een CI-kaart kunt u alle kanalen waarop u geabonneerd bent bekijken.</p>	
	<p>USB-ingang(en)</p>	<p>Zijde</p>







 **Stand-by / Aan**

TV/AV Bron

-P/CH+ Programma +/-

-▲+ Volume +/-

Opmerking: Druk **gelijktijdig** op de “ ” en “ ” knoppen om het hoofdmenu weer te geven.

Of

1. **Omhoog**
2. **Omlaag**
3. **Zender/
Volume / AV /
Standby-Aan**

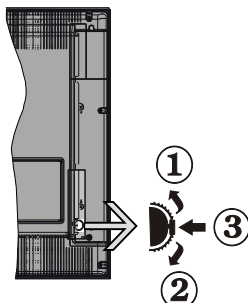

selectieschakelaar

Opmerking: U kunt de schakelaar omhoog of omlaag verschuiven om het volume te wijzigen. Als u wilt schakelen tussen zenders drukt u een maal op de middelste schakelaar (positie 3) en daarna omhoog of omlaag. Als u de middelste schakelaar opnieuw indrukt, wordt het OSD weergegeven. Als u de middelste schakelaar indrukt en een aantal seconden ingedrukt houdt, schakelt de TV over op de stand-by modus. Het hoofdscherm OSD kan niet weergegeven worden met de bedieningsknop.

Deze televisie is ontworpen om minder energie te verbruiken om het milieu te besparen. Om het energieverbruik te verlagen, kunt u de volgende stappen uitvoeren:

Als u de Power Save modus instelt op Eco schakelt de tv over op de energiebesparing modus. De Power Save modus instellingen staan vermeld in de "Beeld" sectie van het hoofdmenu. Merk op dat bepaalde beeldinstellingen niet kunnen worden gewijzigd.

Als **Beeld uit** geselecteerd is, verschijnt het bericht "Scherm schakelt uit in 3 seconden." op het scherm. Selecteer JA en druk op OK om door te gaan. Het scherm schakelt onmiddellijk uit.

Als de TV niet in gebruik is, moet u de tv uitschakelen of verwijderen uit het stopcontact. Dit vermindert het energieverbruik.

Stap 1 - De tv en accessoires controleren

Opmerking: U moet de accessoires controleren na uw aankoop. Controleer of alle accessoires werden geleverd.

Alle modellen worden geleverd met de volgende items: Instructieboekje, afstandsbediening, 2 X AAA batterijen en, naargelang het model dat u gekocht hebt, AV aansluitingskabels.

Stap 2 - De batterijen installeren in de afstandsbediening

1. Til het deksel omhoog aan de achterkant van de afstandsbediening.

2. Installeer twee AAA/R3 batterijen. Zorg ervoor dat de (+) en (-) tekens overeenstemmen (let op de correcte polariteit).

3. Breng het deksel opnieuw aan.

Opmerking: Verwijder de batterijen uit de afstandsbediening als u het gedurende een lange periode niet zal gebruiken. Zo niet kunnen lekken van de batterijen schade veroorzaken. Het bereik van de afstandsbediening is ongeveer 7m/23ft.

Stap 3 - Stroom en antenne/kabel aansluiten

Laat na het uitpakken het tv- toestel op kamertemperatuur komen voor u het op de netstroom schakelt.

Antenne & Kabelverbinding

BELANGRIJK: Het TV-toestel is ontworpen voor een vermogen van 220-240V AC, 50 Hz.

Voer de stekker in het stopcontact. Laat minimum 10 mm vrije ruimte rond het televisietoestel.

Schakel zowel de toestellen als de TV uit voor u een aansluiting tot stand brengt.

Antenne aansluitingen

Sluit de antenne of de antenne/kabel of satelliet tv-stekker aan op de Antenne, Kabel of Satelliet ingang aan de achterzijde van de tv.

Satelliet en kabelaansluitingen hangen af van het model.

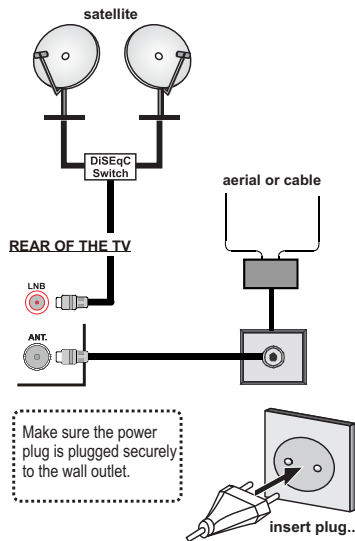

Stap 4 - In/uitschakelen

De tv inschakelen

- Sluit het netsnoer aan op 220-240V AC wisselstroom 50 Hz.
- Druk op de **Standby** toets. De stand-by LED-indicator licht op.

Om de tv in te schakelen vanuit de stand-bymodus kunt u:

- Druk op de knop **Stand-by, Zender +/-** of op één van de numerieke knoppen op de afstandsbediening.

Bedieningstoetsen op de TV

- Druk op de programmaknop van de Tv. De Tv schakelt in.

Of

- Druk in het middel van de regelschakelaar op de linkerzijde van de TV. De Tv schakelt in.

De tv uitschakelen

- Druk op de "" toets van de afstandsbediening of houd de toets of houd de bedieningstoets van de tv ingedrukt tot deze uitschakelt, zodat de tv overschakelt op de stand-bymodus.
- Om de tv volledig uit te schakelen, trekt u de stekker van de tv uit het stopcontact.

Opmerking: Wanneer de Tv naar stand-by modus wordt geschakeld, kan de stand-by LED knipperen

om aan te geven dat functies zoals Stand-by Zoeken, downloaden over de ether of Timer actief zijn (*). De LED-indicator kan ook knipperen wanneer u de TV overschakelt van de stand-by modus.

Stap 5 - Eerste installatie

Indien ingeschakeld voor de eerste maal verschijnt het taalselectie scherm. Selecteer de gewenste taal en druk op **OK**.

Daarna verschijnt het Eerste installatie (FTI) scherm op het scherm. Stel uw voorkeuren in met de navigatieknoppen en klik daarna op **OK** om door te gaan.

Als de Winkelmodus geselecteerd is, is de Winkelmodus beschikbaar in het "Andere instellingen" menu en de functies van uw tv worden weergegeven bovenin het scherm. Een bevestiging verschijnt. Druk op **JA** om door te gaan.

Als Thuismodus geselecteerd is, is de Opslagmodus niet beschikbaar na de eerste installatie. Druk op **OK** om door te gaan.

Opmerking: De standaard PIN-code kan wijzigen naargelang het geselecteerde land. Als u wordt gevraagd een PIN-code in te voeren om een menu-optie kunt u een van de volgende codes gebruiken: 4725, 0000 of 1234.

Antenne installatie

Als u de ANTENNEoptie selecteert in **Zoektypes** scherm zoekt de televisie digitale aardse televisie-uitzendingen.

 **OPMERKING:** Om te annuleren, drukt u op de MENU-knop.

Nadat alle kanalen zijn opgeslagen, verschijnt een zenderlijst op het scherm. Als u de zenders wilt sorteren volgens de LCN(*) selecteert u "Ja" en daarna drukt u op **OK**.

Druk op de MENU knop om de kanalenlijst te verlaten en tv te kijken.

(*) LCN is het Logical Channel Number systeem dat de beschikbare uitzendingen organiseert in overeenstemming met een herkenbare zendersequentie (indien beschikbaar).

Kabelinstallatie

Als u de KABEL optie selecteert, Druk op de OK toets op de afstandsbediening om door te gaan, verschijnt een bevestiging op het scherm: Om door te gaan, selecteer JA en druk op OK. Om de bewerking te annuleren, selecteer **NEE** en druk op **OK**. In dit scherm kunt u een frequentiebereik selecteren.

Voer het frequentiebereik handmatig in met de numerieke toetsen.

Opmerking: De duur van de zoekopdracht hangt af van de geselecteerde zoekstap.

Satelliet installatie

Als u de Satelliet-optie selecteert in het Type zoekopdrachtscherm kunt u een satelliet instellen en satellietzenders weergeven. Wanneer u Satellietinstallatie selecteert, verschijnt het Type antenne menu.

Er bestaan drie types antenneselectie. U kunt het Type Antenne selecteren als Direct, Unicable or DiSEqC met de "◀" of "▶" toetsen.

Direct: Als u een enkele ontvanger en een directe satellietzender hebt, selecteert u dit type antenne. Als u Direct hebt geselecteerd, verschijnt een ander menu. Selecteer een beschikbare satelliet en druk op **OK** om te scannen naar diensten.

Unicable: Als u meerdere ontvangers hebt en een unicable-systeem, selecteert u dit type antenne. Druk op **OK** om door te gaan. Configureer de instellingen door de instructies te volgen op het scherm. Druk op **OK** om naar diensten te scannen.

DiSEqC-schakelaar: Als u meerdere satellietzenders hebt en een DiSEqC-schakelaar, selecteert u dit type antenne. Nadat u DiSEqC-schakelaar hebt geselecteerd, verschijnt een ander menu. U kunt vier DiSEqC-opties instellen (indien beschikbaar). Druk op de GROENE toets om alle satellieten te scannen of druk op de GELE toets om enkel de gemarkeerde satelliet te scannen. Druk op de OK toets om op te slaan en af te sluiten.

USB-aansluiting

U kunt USB-apparaten aansluiten op uw TV via de USB-ingang van de TV. Met deze functie kunt u JPG- en MP3-bestanden weergeven vanop een USB-geheugen. Het is mogelijk dat bepaalde soorten USB-apparaten (bv. MP3-spelers) niet compatibel zijn met deze tv. Het is raadzaam een veiligheidskopie van uw bestanden te maken vóór u aansluitingen uitvoert op het tv-toestel om eventueel gegevensverlies te vermijden. De fabrikant is niet aansprakelijk is voor eventuele schade aan bestanden of gegevensverlies.

- Verwijder de USB-module niet tijdens de weergave van een bestand.

OPGELET: Het snel in- en uitvoeren van USB-apparaten kan gevaarlijk zijn. Steek de USB-driver er niet snel en herhaaldelijk in en uit. Dit kan materiële schade veroorzaken aan de USB-speler en in het bijzonder aan het USB-apparaat zelf.

Zijaanzicht USB-geheugen

Tweede USB verbinding is optioneel, afhankelijk van het model.

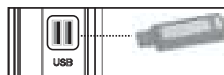



BELANGRIJK: Het tv-toestel dient uitgeschakeld te zijn vóór u er een USB-apparaat op aansluit of van loskoppelt. Steek uw USB-apparaat in de USB-ingang van de tv. U kunt USB-apparaten aansluiten op uw tv via de USB-ingang van de tv.

Opmerking: *Sommige harde schijven worden niet ondersteund.*

- U mag de USB/HDD niet verwijderen tijdens de opname. Dit kan de aangesloten USB/HDD beschadigen.
- Radio opname wordt niet ondersteund.
- De TV kan tot tien uur programma's opnemen.
- Een uur opgenomen gegevens neemt ongeveer 2 GB in beslag.
- Timeshifting kan worden gestopt naargelang de USB schrijfsnelheid. Als de USB apparaatsnelheid onvoldoende is voor videostroom bitrate kan timeshifting worden gestopt en de opname kan mislukken. Als de HD dienst bitrate hoger is dan 13 Mbp/sec. kan het beeld bevroren tijdens het timeshifting op de USB-schijf en op de externe HDD.
- Het is mogelijk dat bepaalde stroompakketten niet worden opgenomen omwille van signaalproblemen. Het is dus mogelijk dat de videobeelden soms bevroren tijdens het afspelen.
- U kunt usb-hubs gebruiken met de usb-ingangen van uw tv. De externe voeding usb-hubs worden in een dergelijk geval aanbevolen. Het wordt aanbevolen de USB-ingang(en) van de tv rechtstreeks te gebruiken als u een usb-harde schijf wilt aansluiten.

U kunt uw mediabrowser voorkeuren instellen met het Instellingen menu.

Lus/Willekeurige weergave bediening	
Start de weergave met de knop Play en schakel in 	De tv speelt het volgende bestand af en speelt de lijst in een lus weer.
U kunt de weergave starten met OK en inschakelen	hetzelfde bestand wordt in een lus afgespeeld (herhalen).
Begin af te spelen met de knop OK/Play en schakel in 	het bestand wordt afgespeeld in willekeurige volgorde.

Opmerking: *De opnamefunctie is optioneel, afhankelijk van het model.*

Opmerking: *Steek de USB-driver er niet snel en herhaaldelijk in en uit. Dit kan materiële schade veroorzaken aan de USB-speler en in het bijzonder aan het USB-apparaat zelf. Verwijder de USB-module niet tijdens de weergave van een bestand.*

Timeshift opname

Druk op de (PAUZE) knop terwijl u een uitzending bekijkt om de timeshifting modus in te schakelen. In de timeshifting modus wordt het programma gepauzeerd en gelijktijdig opgenomen op de aangesloten USB-schijf. **Druk opnieuw op de Play toets** om het gepauzeerde programma te hervatten vanaf het gestopte moment. Druk op de STOP knop om de timeshift opname te stoppen en terug te keren naar de live uitzending.

Opmerking: *De Timeshift kan niet worden gebruikt als u zich in de radiomodus bevindt.*

Opmerking: *U kunt de timeshift snel terugspoelen functie niet gebruiken voor u het afspelen vooruit spoelt met de snelt vooruitspoelen optie.*

Onmiddellijke opname

Druk op de toets om de opname van een gebeurtenis onmiddellijk te starten tijdens het bekijken van een programma. U kunt de **Record** toets op de afstandsbediening opnieuw indrukken om de volgende gebeurtenis op te nemen in de EPG. In dit geval geeft het OSD de geprogrammeerde gebeurtenissen weer voor opname. Druk op de **STOP toets** om de onmiddellijke opname te annuleren.

Opmerking: *U kunt niet omschakelen tussen uitzendingen of de media browser weergeven in de opnamemodus. Tijdens de opname van een programma of tijdens timeshifting verschijnt een bericht op het scherm als uw USB-snelheid onvoldoende is.*

Media afspelen via USB-ingang

U kunt een 2,5 inch en 3,5 inch (hdd met externe voeding) externe harde schijf of een USB-geheugenstick aansluiten op uw tv via de USB-ingangen van de tv.

BELANGRIJK! Maak een back-up van uw bestanden voor u uw apparaat aansluit op de TV. De fabrikant is niet aansprakelijk is voor eventuele schade aan bestanden of gegevensverlies. Sommige types USB-apparaten (bv. MP3-spelers) of USB-harde schijven/geheugensticks zijn mogelijk niet compatibel met deze tv. De TV ondersteunt FAT32 en NTFS schijfindelings maar de opname is niet beschikbaar met NTFS geformatteerde schijven.

Bij de formattering van een USB harde schijf van 1 TB (Tera Byte) of meer vermogen kunt u problemen ondervinden tijdens de formatterprocedure.

Media Browser Menu

U kunt foto's, muziek en filmbestanden afspelen die opgeslagen zijn op een USB-schijf door ze aan te sluiten op uw tv. Sluit een USB-schijf aan op een van de USB-ingangen op de zijkant van de tv. Druk op de **MENU** knop in de Media Browser modus voor toegang tot de foto, geluid en instellingen menu opties. Druk opnieuw op de knop **Menu** om dit scherm af te sluiten.

TV menukenmerken en functies

Beeldmenu inhoud	
Modus	U kunt de beeldmodus wijzigen naargelang uw voorkeuren of vereisten. De beeldmodus kan worden ingesteld op een van deze opties: Cinema , Spel, Dynamisch en Natuurlijk .
Contrast	Om het contrast tussen donker en licht van het scherm in te stellen.
Helderheid	Om de helderheid van het scherm in te stellen.
Scherpte	Om de scherpte van de objecten op het scherm in te stellen.
Kleur	Stel de kleurwaarde in en past de kleuren aan.
Power Save modus	Om de Power Save modus in te stellen als Eco, Beeld uit en Uitgeschakeld. (Als de modus ingesteld is op Dynamisch wordt de Power Save modus automatisch uitgeschakeld).
Achtergrondverlichting (optioneel):	Deze instelling bestuurt de achtergrondverlichting.. De achtergrondverlichting functie is niet actief wanneer de Power Save modus ingeschakeld is op Eco. De achtergrondverlichting mag niet ingeschakeld zijn in de VGA of mediabrowser modus of wanneer de beeldmodus ingesteld is op Spel.
Ruisonderdrukking	Indien het uitzendesignaal zwak is en het beeld ruis bevat, kunt u de Ruisreductie instelling gebruiken om de hoeveelheid ruis te onderdrukken.
Geavanceerde instellingen	
Dynamisch contrast	U kunt de Dynamische contrastverhouding instellen op de gewenste waarde.
Kleurtemp	Om de kleurtoon in te stellen.
Beeld scherpstellen	Stelt de gewenste beeldgrootte in op basis van het beeldzoom menu. Opmerking: <i>Automatisch (Enkel beschikbaar in Scartmodus met SCART PIN8 hoogspanning/laagspanning omschakeling)</i>
Filmmodus	Films worden aan een ander aantal frames per seconde opgenomen dan normale televisieprogramma's. Schakel deze functie aan wanneer u films bekijkt om de snel bewegende scènes duidelijk weer te geven.
Huidtoon	De huidtoon kan worden gewijzigd tussen -5 en 5.
Kleurverschuiving	De gewenste kleurtoon aanpassen.
RGB verhoging	U kunt de kleurtemperatuurwaarden configureren met de RGB verhoging functie.
Reset	Om het beeldformaat terug op de fabrieksmatige standaardinstelling te zetten. (Behalve Spelmodus)
Automatisch positioneren (in PC modus)	Optimaliseert het scherm automatisch. Druk op OK om te selecteren.
H positie (in PC-modus)	Dit item verschuift het beeld horizontaal naar de rechter of linkerzijde van het scherm.
V positie (in PC-modus)	Dit item verschuift het beeld verticaal naar de boven of onderzijde van het scherm.
Pixelrequentie (in PC-modus)	Dit corrigeert de storingen die zich voordoen als verticale banden in presentaties met een hoog aantal pixels zoals rekenbladen, paragrafen of tekst in kleinere lettertypen.
Fase (in PC mode)	Afhankelijk van de resolutie en de scanfrequentie die u instelt op het TV toestel kan een onzuiver beeld op het scherm verschijnen. In een dergelijk geval kunt u dit item gebruiken om een zuiver beeld te ontvangen via de proefondervindelijke methode.
In VGA (pc)-modus, zijn sommige opties in het menu Beeld niet beschikbaar. In plaats daarvan worden in pc-modus de VGA-modusinstellingen toegevoegd aan Beeldinstelling.	

Geluidsmenu inhoud	
Volume	Past het volumeniveau aan.
Equalizer	Selecteert de equalizer modus. Aangepaste instellingen kunnen enkel in de gebruiker modus worden uitgevoerd.
Balans	Deze instelling wordt gebruikt om de linkse of rechtse luidspreker meer te benadrukken.
Koptelefoon	Stelt het geluidsvolume van de hoofdtelefoon in.
Geluidsmodus	U kunt een geluidsmodus selecteren. (als het geselecteerde kanaal dit ondersteunt).
AVL (Automatische volumebeperking)	Deze functie stelt het geluid in om een vast uitvoerniveau te bereiken tussen programma's.
DTS TruSurround	Schakelt DTS TruSurround in of uit.
Digitale uitgang	Om het type van digitale audio uitgang in te stellen.
Instellingen Menu Inhoud	
Voorwaardelijke Toegang	Bestuurt modules met voorwaardelijke toegang indien aanwezig.
Taal	Configureert de taalinstellingen (kan wijzigen naargelang het geselecteerde land). De Voorkeur en huidige instellingen zijn beschikbaar. Deze instellingen kunnen worden veranderd wanneer de uitzender dit ondersteunt.
Ouderlijk	Voer het correcte wachtwoord in om de ouderlijke instellingen te wijzigen. U kunt de menuvergrendeling, maturiteitsvergrendeling (kan wijzigen naargelang het geselecteerde land) en het kinderslot in dit menu eenvoudig aanpassen. U kunt ook een nieuw pin-nummer instellen.
Timers	Stelt de slaaptimer in om de tv uit te schakelen na een bepaalde periode. Stelt de timers in voor bepaalde programma's. (USB opname)
Opnameconfiguratie	Geeft het opname configuratiemenu weer (USB-aansluiting vereist)
Datum/Tijd	Stelt datum en tijd in.
Bronnen	Activeert of deactiveert bepaalde bronopties.
Satellietinstellingen	Configureert de satellietinstellingen.
Andere instellingen: Geeft de andere instellingsopties voor het tv-toestel weer.	
Menu Time Out	Om de time-out voor menuschermen te wijzigen.
Gecodeerde kanalen scannen	Wanneer deze instelling is ingeschakeld, zal het zoekproces ook de gecodeerde kanalen vinden.
Blauwe achtergrond	Activeert of deactiveert het blauwe achtergrondstelsel wanneer het signaal zwak of niet aanwezig is.
Software upgrade	Om zeker te zijn dat uw TV steeds de meest recente firmware bevat.
Applicatie Versie	Geeft de applicatie versie.

Hardhorenden	Schakelt iedere speciale functie in die wordt verzonden door de uitzender.
Geluid Beschrijving	Audiobeschrijving verwijst naar een bijkomende verhaaltrack voor blinden en slechtziende kijkers van visuele media, inclusief televisie en films. U kunt deze functie gebruiken, enkel als de uitzender die bijkomende verhaaltracks ondersteunt. Opmerking: Het is mogelijk dat de audio beschrijving geluidsfunctie niet beschikbaar is in de opname of time shifting modus.
Auto tv uit	U kunt de time-out waarde instellen als automatisch uit. Wanneer de time-out waarde wordt bereikt en de Tv gedurende de geselecteerde tijdsduur niet wordt bediend, schakelt de tv over op de stand-by modus.
Biss knop	Biss is een satelliet signaal codeersysteem dat wordt gebruikt voor sommige uitzendingen. Als u een BISS-sleutel moet invoeren op een uitzending kunt u de Biss sleutel instelling gebruiken in het Overige instellingen menu. Markeer Biss Sleutel en druk op OK om knoppen in te voeren op de gewenste uitzending.
Stand-by Zoeken (optioneel)	Als Stand-by zoeken is ingesteld op Aan wanneer de TV in stand-by modus staat, worden de beschikbare uitzendingen gezocht. Als de TV nieuwe of ontbrekende uitzendingen vindt, verschijnt een scherm met de vraag of u deze wijzigingen al of niet wilt uitvoeren. De zenderlijst wordt bijgewerkt en gewijzigd na deze procedure.
Opslagmodus	Als u de tv tentoonstelt in een winkel kunt u deze modus inschakelen. Wanneer de winkelmodus Met de Opslagmodus ingeschakeld is het mogelijk dat sommige items in het tv-menu niet beschikbaar zijn.
Inschakelmodus	Deze instelling configureert de inschakelmodus voorkeur.
Installeer de menu-inhoud en stem opnieuw af	
Automatische zenderscan (opnieuw afstemmen) (indien beschikbaar)	Geeft automatisch afstemmingsopties weer. Digitaal Antenne: Zoekt antenne DVB-zenders en slaat ze op. Digitale kabel: Zoekt kabel DVB-zenders en slaat ze op. Analoog: Zoekt analoge stations en slaagt ze op. Digitaal aards & analoog: Zoekt zowel analoge antenne DVB en analoge zenders en slaat ze op. Digitale kabel & analoog: Zoekt zowel analoge kabel DVB en analoge zenders en slaat ze op. Satelliet: Zoekt satellietzenders en slaat ze op.
Handmatige kanaalscan	Deze functie kan worden gebruikt voor het opslagen van rechtstreekse uitzendingen.
Netwerk zenderscan	Zoekt de gekoppelde zenders in het uitzendensysteem.
Analoge fijnafstemmen	U kunt deze instelling gebruiken om analoge zenders fijn af te stemmen. Deze functie is niet beschikbaar indien er geen analoge zenders opgeslagen zijn.
Eerste Installatie	Verwijdert alle opgeslagen zenders en instellingen, voert een reset uit van de tv naar de fabrieksinstellingen.

Algemene tv-bediening

Het gebruik van de zenderlijst

Het tv-toestel sorteert alle opgeslagen zenders in een zenderlijst. Aan de hand van de opties van de zenderlijst, kunt u deze zenderlijst bewerken, uw favoriete kanalen instellen of de actieve kanalen selecteren die u wenst op te nemen in de lijst.

Ouderlijk toezicht instellingen configureren

Om te vermijden dat bepaalde programma's toegankelijk zouden zijn, kunnen bepaalde kanalen en menu worden vergrendeld aan de hand van het besturingssysteem voor ouderlijk toezicht.

Om de menuopties voor ouderlijk toezicht weer te geven, dient u een pin-nummer in te voeren. Het standaard PIN-nummer ingesteld in de fabriek is **0000**. Als u het correcte pin-nummer invoert, verschijnt het ouderlijke instellingenmenu.

Menu Vergrendeling: Deze functie vergrendelt of ontgrendeld de toegang tot het menu.

Volwassenen vergrendeling: Als dit ingesteld is, wordt informatie over leeftijdsbeperking ingewonnen bij de zender, en indien het desbetreffende leeftijdsniveau is uitgeschakeld, worden het beeld en het geluid niet weergegeven.

Kinderslot: Als het kinderslot is ingesteld, kan de TV enkel worden bediend met de afstandsbediening. In dat geval werken de toetsen van het configuratiepaneel niet.

PIN instellen: Om een nieuw pin-nummer vast te leggen.

Elektronische zendergids (EZG)

Een aantal, maar niet alle, zenders versturen informatie over de huidige en volgende programma's. Druk op de EZG toets om het EZG menu weer te geven.

Rode toets (Vorige dag): Geeft de programma's weer van de vorige dag.

Groene toets (Volgende dag): Geeft de programma's weer van de volgende dag.

Gele toets (Zoom): Breidt de zenderinformatie uit.

Blaauwe toets (Filter): Geeft filteropties weer.

ONDERT: Druk op de ONDERTITELING toets om het Genre selecteren menu weer te geven. Gebruik deze functie om de zendergids databank te doorzoeken in overeenstemming met het genre. De beschikbare informatie in de programmagids wordt doorzocht en de resultaten die overeenstemmen met uw criteria verschijnen in een lijst.

Informatie: Geeft in detail informatie weer van het geselecteerde programma.

Numerieke toetsen (Springen): Springt naar de voorkeuzender rechtstreeks via de numerieke knoppen.

OK: Geeft zenderopties weer.

Tekst (Zoeken): Geeft "Gids zoeken" menu weer.

SWAP(Nu): Geeft de huidige zender weer.

Opnemen: de TV start de opname van het geselecteerde programma. U kunt de toets opnieuw indrukken om de opname te stoppen.

Programma +/- Meer gebeurtenisinformatie

BELANGRIJK: *Sluit een USB-schijf aan op uw tv terwijl de tv ingeschakeld is. Daarna moet u de TV inschakelen en de opnamefunctie inschakelen.*

Opmerking: *Schakelen naar een andere uitzending of bron is niet beschikbaar tijdens de opname.*

Opnemen / Opnametimer verwijderen

Nadat u een programma hebt geselecteerd in het EPG menu drukt u op de OK knop. Selecteer de "**Record**" optie en druk op de OK toets. Na deze bewerking wordt een opname ingesteld voor het geselecteerde programma.

Om een reeds ingestelde opname te annuleren, markeert u dat programma en u drukt op de **OK** toets en u selecteert de optie "**Opn. Timer**". De opname wordt geannuleerd.

Timer instellen / Timer verwijderen

Nadat u een programma hebt geselecteerd in het EPG menu drukt u op de OK knop. Selecteer de "**Timer instellen op gebeurtenis**" optie en druk op de OK toets. U kunt een timer instellen voor programma's in de toekomst. Om een reeds ingestelde timer te annuleren, markeert u dat programma en u drukt op de OK toets. Daarna selecteert u de "**Timer verwijderen**" optie. De timer wordt geannuleerd.

Opmerking: *Het is niet mogelijk twee zenders gelijktijdig op te nemen.*

Software upgrade

Uw tv kan automatisch zoeken en bijwerken via het Antenne/Kabel/Satelliet signaal of via het internet.

Software upgrade zoeken via gebruikersinterface

Navigeer eenvoudig naar uw hoofdmenu. Selecteer **Instellingen** en selecteer **Overige instellingen** menu. In het **Overige instellingen** menu navigeert u naar het **Software upgrade item** en u drukt op de OK toets om te controleren of er een nieuwe software upgrade beschikbaar is.

Opmerking: Er is een internetverbinding vereist. Als er geen internetverbinding beschikbaar is, moet u proberen upgraden via de uitzending. Indien een nieuwe upgrade wordt gevonden, wordt deze

gedownload. Druk op **OK** om door te gaan met de herstartbewerking.

3) AM zoeken en upgrade modus

Wanneer de tv aangesloten is op een antennesignaal. Als Automatisch scannen is ingeschakeld in het Upgrade opties menu schakelt de TV in om 03:00 en zoek zenders voor een nieuwe software upgrade. Indien nieuwe software wordt gevonden en gedownload, opent de TV de volgende maal met de nieuwe software versie.

Opmerking: Als de tv niet inschakelt na de upgrade moet u de stekker van de tv 2 minuten uit het stopcontact verwijderen en opnieuw invoeren.

Probleemoplossen & tips

De tv schakelt niet in

Zorg ervoor dat het netsnoer stevig in het stopcontact is gevoerd. Het is mogelijk dat de batterijen in de afstandsbediening leeg zijn. Druk op de powerknop van de Tv.

Zwakke beeldkwaliteit

- Hebt u het verkeerde tv-systeem geselecteerd?
- Laag signaalniveau kan de beeldvorming veroorzaken. Controleer de antenne-toegang.
- Controleer of u de correcte kanaalfrequentie hebt ingevoerd als u een handmatige afstemming hebt uitgevoerd.
- De beeldkwaliteit kan verminderen wanneer twee randapparaten gelijktijdig aangesloten zijn op de tv. In dat geval kunt u een van beide apparaten loskoppelen.

Geen beeld

- Geen beeld betekent dat uw TV geen uitzending ontvangt. Hebt u de juiste knoppen van de afstandsbediening geselecteerd? Probeer het opnieuw. Zorg er ook voor dat de correcte invoerbron geselecteerd werd.
- Is de antenne correct aangesloten?
- Is de antennekabel beschadigd?
- Werden de correcte stekkers gebruikt voor de aansluiting van de antenne?
- Indien u twijfelt, neemt u contact op met de verdeler.

Geen geluid

- Werd het geluid van de TV gedempt? Om het geluid dempen te annuleren, drukt u op de "" knop of u verhoogt het volume.
- Het geluid komt slechts uit een van de luidsprekers. Is de balans ingesteld op een uiteinde? Raadpleeg het Geluidsmenu.

Afstandsbediening – werkt niet

- Het is mogelijk dat de batterijen leeg zijn. Batterijen vervangen.

Invoerbronnen – kunnen niet worden geselecteerd

- Indien u geen invoerbronnen kunt selecteren, is het mogelijk dat het toestel niet is aangesloten. zo niet
- Controleer de AV kabels en aansluitingen als u een toestel hebt proberen aansluiten

Opname niet beschikbaar

Om een programma op te nemen, moet u eerst een USB-schijf aansluiten op uw TV terwijl de TV is uitgeschakeld. Daarna moet u de TV inschakelen en de opnamefunctie inschakelen. Als u geen opname kunt uitvoeren, kunt u de TV proberen uitschakelen en daarna het USB toestel

USB te langzaam

Als "USB te langzaam" op het scherm verschijnt wanneer u een opname start, kunt u de opname proberen herstarten. Als dezelfde fout zich herhaalt, is het mogelijk dat uw USB-schijf niet conform is met de snelheidsvereisten. Probeer een andere USB-schijf.

Opmerkingen:

- Opgenomen programma's worden opgeslagen op de aangesloten USB-schijf. Indien gewenst, kunt u opnames opslaan/kopiëren op een computer. Deze bestanden kunnen echter niet worden afgespeeld op een computer. U kunt de opnames enkel op uw TV afspelen.
- Lip Sync vertraging kan optreden tijdens de timeshifting. Radio opname wordt niet ondersteund. De TV kan tot tien uur programma's opnemen.
- Opgenomen programma's worden opgesplitst in partities van 4GB.
- U mag de USB/HDD niet verwijderen tijdens de opname. Dit kan de aangesloten USB/HDD beschadigen.
- Multipartitie ondersteuning is beschikbaar. Er worden maximaal twee verschillende partities ondersteund. De eerste partitie van de usb-schijf wordt gebruikt voor PVR-compatibele functies. Ze moet ook worden geformatteerd als primaire partitie voor gebruik met PVR compatibele functies.
- Het is mogelijk dat bepaalde stroompakketten niet worden opgenomen omwille van signaalproblemen. Het is dus mogelijk dat de videobeelden soms bevriezen tijdens het afspelen.
- De opnamen, afspelen, pauzeren, weergeven (voor PlayListDialog) toetsen kunnen niet worden gebruikt als de teletekst is ingeschakeld. Als een opname start via een timer als de teletekst ingeschakeld is, wordt teletekst automatisch uitgeschakeld. Het

gebruik van teletekst is ook uitgeschakeld als er een doorlopende opname of weergave actief is.

Verklaring van belangrijke terminologie

Breedte-hoogteverhouding

Deze toets heeft betrekking op de hoogte van een beeld.

AVL

Automatische volumebegrenzing.

Helderheid

Deze toets bepaalt het algemene lichtniveau van de volledige afbeelding.

Contrast

Dit zal de hoek van de optische dichtheid en toon van het volledig beeld aanpassen.

Component Geluidgangen

Gebruikt voor de standaard analoge audio voor de tussenverbinding van componenten.

Componente Video-ingangen(Y/Pb/Pr)

Dit videosignaal bevat kleurenverschillen en een luminantie-signaal.

DTV

Digitale televisie-uitzendingen

HDMI

High-Definition Multimedia Interface. Deze verbinding biedt een ongecomprimeerde digitale video en audio van hoge kwaliteit die zowel audio als videosignalen via een enkele verbinding combineert.

Multi-kanaal geluid

Betekent dat het televisieprogramma wordt uitgezonden met meerdere audioversies, bijvoorbeeld, in twee verschillende talen. Dit is mogelijk als, op een analoge tv, een van beide kanalen van de stereo tracks voor het links en rechts kanaal wordt ingenomen door een geluidstrack in mono (een kanaal). In digitale tv kunnen meervoudige geluidsstromen worden uitgezonden en geselecteerd op de ontvanger.

NTSC

De standaard in de Verenigde Staten voor het scannen van televisiesignalen is overgenomen door een paar andere landen.

LCN

LCN is het Logical Channel Number systeem (logisch kanaalnummer) dat de beschikbare uitzendingen organiseert op basis van een herkenbare zendervolgorde.

OSD (Op het scherm getoonde weergave)

Weergave op het scherm. van informatie zoals kanaalnummer en volume op het scherm van een TV.

Melding

ERKENNING VAN HANDELSMERK

Geproduceerd onder licentie door Dolby Laboratories. Dolby en het dubbele-D symbool zijn handelsmerken van de Dolby Laboratories.



HDMI, het HDMI logo en de High-Definition Multimedia Interface zijn handelsmerken of geregistreerde handelsmerken van HDMI Licensing LLC in de Verenigde-Staten en andere landen.



Voor DTS-patenten verwijzen wij u naar <http://patents.dts.com>. Gefabriceerd onder licentie van DTS Licensing Limited. DTS, het symbool & DTS en het symbool samen zijn geregistreerde handelsmerken en DTS TruSurround is een handelsmerk van DTS, Inc.© DTS, Inc. Alle rechten voorbehouden.



Voor DTS-patenten verwijzen wij u naar <http://patents.dts.com>. Gefabriceerd onder licentie van DTS Licensing Limited. DTS, het symbool & DTS en het symbool samen zijn geregistreerde handelsmerken en DTS 2.0+Digital Out is een handelsmerk van DTS, Inc.© DTS, Inc. Alle rechten voorbehouden.



AV en HDMI- signaal compatibiliteit

Bron	Ondersteunde signalen	Beschikbaar	
EXT (SCART)	PAL 50/60	O	
	NTSC 60	O	
	RGB 50	O	
	RGB 60	O	
Zijde AV	PAL 50/60	O	
	NTSC 60	O	
PC/ YPbPr	480I, 480P	60Hz	O
	576I, 576P	50Hz	O
	720P	50Hz,60Hz	O
	1080I	50Hz,60Hz	O
	1080P	50Hz,60Hz	O
HDMI	480I	60Hz	O
	480P	60Hz	O
	576I, 576P	50Hz	O
	720P	50Hz,60Hz	O
	1080I	50Hz,60Hz	O
	1080P	24Hz, 25Hz 30Hz, 50Hz, 60Hz	O

(X: Niet beschikbaar, O: Beschikbaar)

In bepaalde gevallen kan een signaal op de tv incorrect worden weergegeven. Het probleem kan een onverenigbaarheid zijn met de standaarden van het brontoestel (DVD, set-top-box, etc...) Indien een dergelijk probleem zich voordoet, neemt u contact op met uw verdeler en de fabrikant van het bronmateriaal.

Ondersteunde bestandsformaten voor de USB-modus

Media	Bestandsextensie	Format		Opmerkingen (Maximum resolutie/Bitsnelheid etc.)
		Video	Geluid	
Film	.mpg .mpeg	MPEG1,2	MPEG laag 1/2/3	MAX 1920x1080 @ 30P 20Mbit/sec
	.dat	MPEG1,2	MPEG2	
	.vob	MPEG2		
	.mkv	H.264, MPEG1,2,4	EAC3/ AC3	
	.mp4	MPEG4, Xvid 1.00, Xvid 1.01, Xvid 1.02, Xvid 1.03, Xvid 1.10-beta1/2, H.264	PCM/MP3	
	.avi	MPEG2, MPEG4		
Xvid 1.00, Xvid 1.01, Xvid 1.02, Xvid 1.03, Xvid 1.10-beta1/2 H.264		PCM		
Muziek	.mp3	-	MPEG 1 Layer 1 / 2 (MP3)	32Kbps ~ 320Kbps(Bitsnelheid) 32KHz ~ 48KHz, Bitsnelheid: max BxH = 15360x8640
Foto	.jpg .jpeg	Basislijn JPEG	-	4147200bytes max BxH = 9600x6400
	.	Progressieve JPEG	-	3840000bytes max BxH = 5760x4096
	.bmp	-	-	3840000bytes 3840000bytes
Ondertiteling	.sub .srt	-	-	-