

► T9DEN87CC

NL Gebruiksaanwijzing
Droogautomaat

USER MANUAL

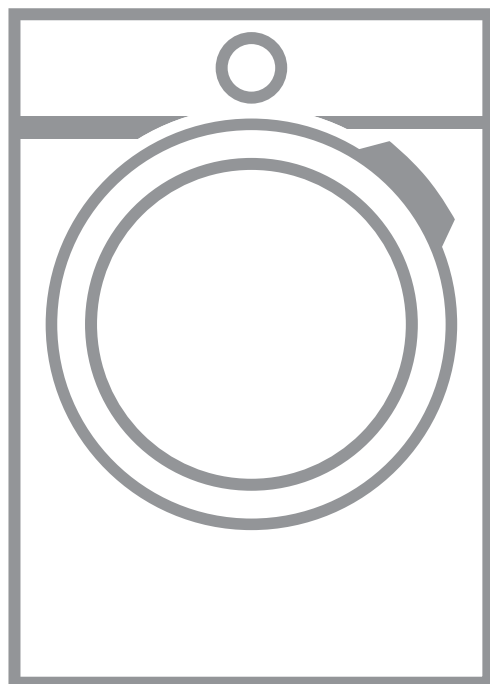

AEG

VOOR PERFECTE RESULTATEN

Bedankt dat u voor dit AEG-product heeft gekozen. Dit apparaat is ontworpen om vele jaren uitstekend te presteren, met innovatieve technologieën die het leven gemakkelijker helpen maken met functies die gewone apparaten wellicht niet hebben. Neem een paar minuten de tijd om het door te lezen zodat u er optimaal van kunt profiteren.

Ga naar onze website voor:



Advies over gebruik, brochures, het oplossen van problemen en onderhoudsinformatie:

www.aeg.com/webselfservice



Registreer uw product voor een betere service:

www.registeraeg.com



Koop accessoires, verbruiksartikelen en originele reserveonderdelen voor uw apparaat:

www.aeg.com/shop

KLANTENSERVICE

Gebruik altijd originele onderdelen.

Als u contact opneemt met de klantenservice zorg dat u de volgende gegevens bij de hand hebt: model, productnummer, serienummer.

Deze informatie wordt vermeld op het typeplaatje.



⚠ Waarschuwing / Belangrijke veiligheidsinformatie

ℹ Algemene informatie en tips



🌿 Milieu-informatie

Wijzigingen voorbehouden.

INHOUDSOPGAVE

1. VEILIGHEIDSINFORMATIE	6
1.1 Veiligheid van kinderen en kwetsbare mensen.....	6
1.2 Algemene veiligheid	7
2. VEILIGHEIDSVOORSCHRIFTEN	10
2.1 Montage.....	10
2.2 Elektrische aansluiting.....	10
2.3 Gebruik.....	11
2.4 Binnenverlichting.....	11
2.5 Onderhoud en reiniging.....	12
2.6 Compressor.....	12
2.7 Verwijdering.....	12
3. BESCHRIJVING VAN HET PRODUCT	13
4. BEDIENINGSPANEEL	14
4.1 Display.....	14
5.  WIFI - CONNECTIVITEITSINSTELLING	17
5.1 Installeren en configureren My AEG.....	17
5.2 Over-the-air-update.....	18
5.3 Configuratie draadloze verbinding.....	18
5.4 Afstandsbediening vanaf applicatie My AEG 	19
6. PROGRAMMA	21
6.1 Programma en optiekeuzecompatibiliteit.....	24
6.2 Verbruiksgegevens.....	25
7. OPTIES	27
7.1 Droogtegraad	27
7.2 Extra Stil.....	27
7.3 ECO	27
7.4 Anti-kreuk	27
7.5 Opfrissen.....	27
7.6 Droogtijd	27
7.7 Droogtijd op programma Wol.....	28
7.8 Startuitstel.....	28

INHOUDSOPGAVE

7.9 Zoemer 	28
8. VOORDAT U HET APPARAAT VOOR DE EERSTE KEER GEBRUIKT	29
9. DAGELIJKS GEBRUIK	30
9.1 Wasgoed voorbereiden	30
9.2 Om de beste droogresultaten te bereiken	31
9.3 Wasgoed in de machine doen	31
9.4 Het apparaat inschakelen	32
9.5 Auto Off-functie	32
9.6 Een programma instellen	32
9.7 Opties	33
9.8 Kinderslotoptie	33
9.9 Een programma starten	34
9.10 Programma wijzigen	34
9.11 Programma-einde	35
10. AANWIJZINGEN EN TIPS	36
10.1 Milieutips	36
10.2 Aanpassing van standaard droogniveau	36
10.3 Het reservoirlampje uitschakelen 	37
11. ONDERHOUD EN REINIGING	38
11.1 De filter schoonmaken	38
11.2 Leeg het waterreservoir	39
11.3 Reiniging van de condensator	40
11.4 De trommel reinigen	42
11.5 Het bedieningspaneel en de behuizing reinigen	42
11.6 De luchtcirculatiesleuven reinigen	43
12. PROBLEEMOPLOSSING	44
12.1 Mogelijke oorzaken van onbevredigende droogresultaten:	49
13. TECHNISCHE GEGEVENS	51
14. ACCESSOIRES	54
14.1 Tussenstuk	54

14.2 Afvoerset.....	54
14.3 Voetstuk met lade.....	55
15. PRODUCTINFORMATIEBLAD MET BETREKKING TOT E.U.-VOORSCHRIFT 1369/2017.....	56



1. ⚠ VEILIGHEIDSINFORMATIE

Lees voor gebruik zorgvuldig de meegeleverde instructies voor installatie en gebruik van het apparaat. De fabrikant is niet verantwoordelijk voor verwondingen of schade die voortvloeit uit de onjuiste installatie of het onjuiste gebruik. Bewaar de instructies altijd op een veilige, toegankelijke plek voor toekomstig gebruik.



- Lees de meegeleverde instructies.

1.1 Veiligheid van kinderen en kwetsbare mensen

⚠ WAARSCHUWING!

Gevaar voor verstikking, letsel of permanente invaliditeit.

- Dit apparaat kan worden gebruikt door kinderen van 8 jaar en ouder en door mensen met beperkte lichamelijke, zintuiglijke of verstandelijke vermogens of een gebrek aan ervaring en kennis, indien zij onder toezicht staan of instructies hebben gekregen over het veilig gebruiken van het apparaat en indien zij de eventuele gevaren begrijpen.
- Kinderen tussen de 3 en 8 jaar oud en personen met zware en complexe beperkingen dienen altijd uit de buurt van het apparaat te worden gehouden, tenzij ze voortdurend onder toezicht staan.
- Kinderen jonger dan 3 jaar dienen, mits zij voortdurend onder toezicht staan, bij het apparaat uit de buurt te worden gehouden.
- Laat kinderen niet met het apparaat spelen.
- Houd alle verpakkingen uit de buurt van kinderen en verwijder ze op gepaste wijze.
- Houd reinigingsmiddelen uit de buurt van kinderen.
- Houd kinderen en huisdieren uit de buurt van het apparaat als de deur open is.

- Als het apparaat is voorzien van een kinderslot, dient dit te worden geactiveerd.
- Kinderen mogen zonder toezicht geen reinigings- en onderhoudswerkzaamheden aan het apparaat uitvoeren.

1.2 Algemene veiligheid

- De specificatie van dit apparaat niet wijzigen.
- Als de droogautomaat bovenop een wasautomaat wordt geplaatst, moet u hiervoor het tussenstuk gebruiken. De stapelkit, beschikbaar bij uw erkende verkoper, mag uitsluitend gebruikt worden met het apparaat dat vermeld is in de instructies, die bij het accessoire geleverd worden. Lees deze aandachtig alvorens het accessoire te monteren (raadpleeg de montagebrochure).
- Het apparaat kan losstaand of onder het aanrecht in de keuken met correcte ruimte worden gemonteerd (raadpleeg de montagebrochure).
- Installeer het apparaat niet achter een vergrendelbare deur, een schuifdeur of een deur met een scharnier aan de tegenovergestelde zijde, waardoor de deur van het apparaat niet volledig geopend kan worden.
- De ventilatie-openingen in de onderkant mogen niet worden afgedekt door tapijt, een mat of andere soorten vloerbedekking.
- LET OP: Het apparaat mag niet van stroom worden voorzien door een extern schakelapparaat, zoals een tijd klok, of aangesloten worden op een circuit dat door het elektriciteitsbedrijf regelmatig aan en uit wordt geschakeld.
- Steek de stekker pas in het stopcontact als de installatie is voltooid. Zorg ervoor dat de hoofdstekker na installatie toegankelijk is.

VEILIGHEIDSINFORMATIE

- Als het netsnoer beschadigd is, moet de fabrikant, een erkende serviceverlener of een gekwalificeerd persoon deze vervangen teneinde gevaarlijke situaties te voorkomen.
- Overschrijd het maximale laadvermogen van 8,0 kg niet (raadpleeg hoofdstuk "Programmaschema").
- Het apparaat mag niet worden gebruikt als de items vervuild zijn met industriële chemische reinigingsmiddelen.
- Veeg eventuele pluisjes of verpakkingsafval die zich rondom het apparaat hebben opgehoopt, weg.
- Gebruik het apparaat niet zonder een filter. Reinig het pluisfilter voor of na elk gebruik.
- Droog geen ongewassen artikelen in de wasdroger.
- Artikelen die zijn bevuild met stoffen als spijsolie, aceton, alcohol, benzine, kerosine, vlekkenverwijderaars, terpentijn, boenwas en boenwasverwijderaars dienen alvorens in de was/droogcombinatie te worden gedroogd, te worden gewassen in heet water met een extra hoeveelheid wasmiddel.
- Artikelen van schuimrubber (latexschuim), douchemutsjes, waterdichte kleding, artikelen met een rubberen binnenkant en kleding of kussens met een vulling van schuimrubber dienen niet in de droogtrommel te worden gedroogd.
- Wasverzachters of soortgelijke producten dienen te worden gebruikt zoals aangegeven in de instructies van de fabrikant van het product.
- Verwijder alle voorwerpen van items die een ontstekingsbron kunnen zijn zoals aanstekers of lucifers.
- **WAARSCHUWING:** Stop een wasdroger nooit voor het einde van een droogcyclus, tenzij alle voorwerpen snel uit de trommel verwijderd en uitgehangen worden, zodat de hitte snel verdwijnt.

VEILIGHEIDSINFORMATIE

- Schakel het apparaat uit en trek de stekker uit het stopcontact voordat u onderhoudshandelingen verricht.

2. VEILIGHEIDSVOORSCHRIFTEN

2.1 Montage

- Verwijder alle verpakkingsmaterialen.
- Installeer en gebruik geen beschadigd apparaat.
- Volg de installatie-instructies op die zijn meegeleverd met het apparaat.
- Pas altijd op bij verplaatsing van het apparaat, want het is zwaar. Gebruik altijd veiligheidshandschoenen en gesloten schoeisel.
- Installeer of gebruik het apparaat niet op een plek waar de temperatuur onder 5 °C of boven 35 °C kan komen.
- Zorg ervoor dat de vloer van de plaats waar u het apparaat installeert, vlak, stabiel, hittebestendig en schoon is.
- Zorg dat er lucht tussen het apparaat en de vloer kan circuleren.
- Houd het apparaat tijdens het verplaatsen altijd verticaal.
- De achterkant van het apparaat moet tegen een muur worden geplaatst.
- Als het apparaat op zijn permanente plaats wordt geplaatst, moet u nagaan of het waterpas staat. Is dit niet het geval, stel de stelootjes hier dan op af.

2.2 Elektrische aansluiting

 **WAARSCHUWING!**

Gevaar voor brand en elektrische schokken.

- Steek de stekker pas in het stopcontact als de installatie is voltooid. Zorg ervoor dat het netsnoer na installatie bereikbaar is.
- Dit apparaat moet worden aangesloten op een geaard stopcontact.
- Zorg ervoor dat de parameters op het vermogensplaatje overeenkomen met elektrische vermogen van de netstroom.
- Gebruik altijd een juist geïnstalleerd schokbestendig stopcontact.
- Gebruik geen meerwegstekkers en verlengsnoeren.

VEILIGHEIDSVOORSCHRIFTEN

- Trek niet aan het netsnoer om het apparaat los te koppelen. Trek altijd aan de stekker.
- Raak de stroomkabel of stekker niet aan met natte handen.

2.3 Gebruik

WAARSCHUWING!

Gevaar voor letsel, elektrische schokken, brand, brandwonden en schade aan het apparaat.

- Dit apparaat is uitsluitend bestemd voor huishoudelijk gebruik.
- Droog geen beschadigde (gescheurde, gerafelde) kleding met vulling of voering.
- Indien wasgoed is gewassen met een vlekkenverwijderaar, dient er een extra spoelcyclus te worden uitgevoerd voordat u gaat drogen.
- Droog uitsluitend textiel dat in het apparaat mag worden gedroogd. Volg de instructies op het wasvoorschrift in de kleding.
- Het gecondenseerde/gedistilleerde water mag niet worden gebruikt voor het bereiden van eten en drinken. Het kan gezondheidsproblemen veroorzaken bij mensen en dieren.
- Ga niet op de open deur zitten of staan
- Droog geen druipnatte kledingstukken in het apparaat.

2.4 Binnenverlichting

WAARSCHUWING!

Gevaar voor letsel.

- Zichtbare ledstraling, niet rechtstreeks in de straal kijken.
- De ledlamp is bedoeld voor de trommelverlichting. Deze lamp kan niet worden hergebruikt voor andere verlichtingsdoeleinden.
- Neem contact op met het service-centrum om de binnenverlichting te vervangen.

VEILIGHEIDSVOORSCHRIFTEN

2.5 Onderhoud en reiniging

WAARSCHUWING!

Gevaar voor letsel of schade aan het apparaat.

- Gebruik geen waterstralen of stoom om het apparaat te reinigen.
- Reinig het apparaat met een vochtige zachte doek. Gebruik alleen neutrale reinigingsmiddelen. Gebruik geen schuurmiddelen, schuursponsjes, oplosmiddelen of metalen voorwerpen.
- Om beschadiging aan het koelsysteem te voorkomen dient u het apparaat voorzichtig te reinigen.

2.6 Compressor

WAARSCHUWING!

Risico op schade aan het apparaat.

- De compressor en het systeem in de droogautomaat is gevuld met een speciaal middel dat vrij is van fluor-chloor-koolwaterstoffen. Dit systeem moet goed gesloten blijven. Schade aan het systeem kan lekkage tot gevolg hebben.

2.7 Verwijdering

WAARSCHUWING!

Gevaar voor letsel of verstikking.

- Haal de stekker uit het stopcontact en koppel het apparaat los van de watertoevoer.
- Snijd het netsnoer vlak bij het apparaat af en gooi het weg.
- Verwijder de deurvergrendeling om te voorkomen dat kinderen of huisdieren binnen in de trommel vast komen te zitten.
- Gooi het apparaat weg conform de lokale voorschriften voor de verwijdering van elektrische en elektronische apparatuur (AEEA).

3. BESCHRIJVING VAN HET PRODUCT

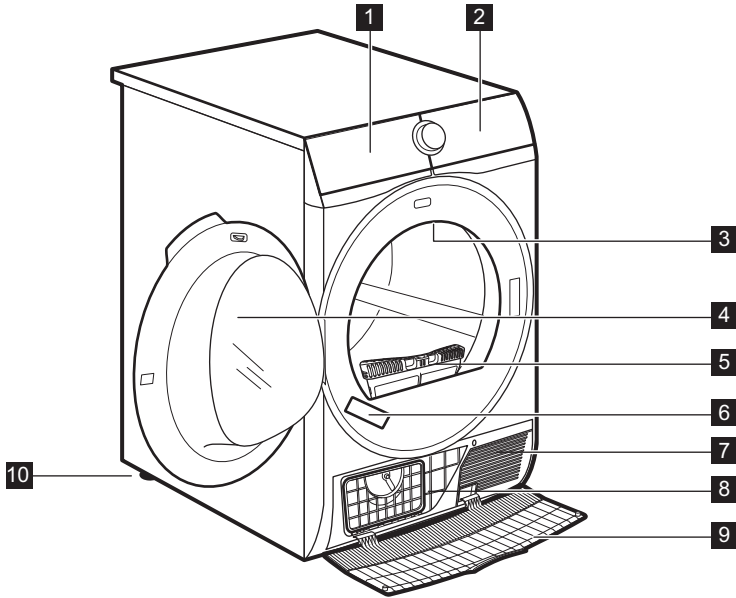

- 1** Waterreservoir
- 2** Bedieningspaneel
- 3** Binnenverlichting
- 4** Deur van het apparaat
- 5** Filter
- 6** Typeplaatje
- 7** Ventilatiesleuven
- 8** Condensordeksel
- 9** Condensatordeksel
- 10** Verstelbare pootjes



Om de was makkelijker te laden en voor eenvoudigere installatie is de deur omkeerbaar. (zie de afzonderlijke folder).

4. BEDIENINGSPANEEL

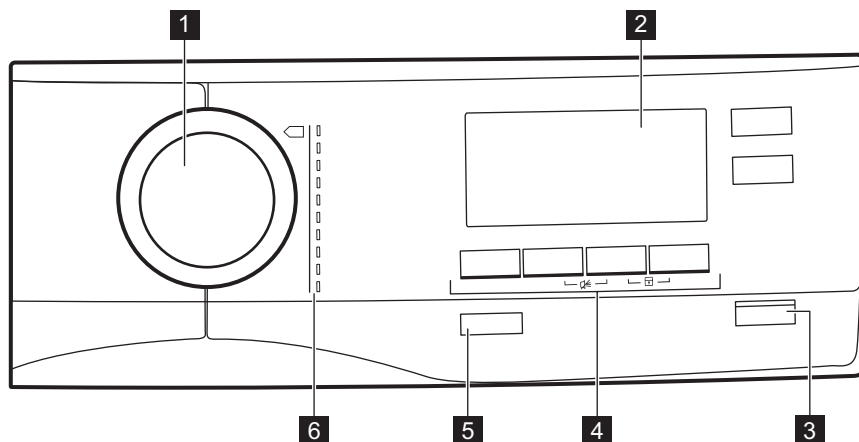





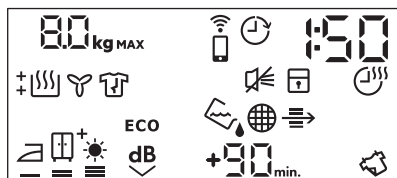





- 1** Programmadraaiknop
- 2** Display
- 3** Start/Pauze-toets
- 4** Opties
- 5** Knop Aan/Uit met *Auto Off*-functie
- 6** programma's





4.1 Display



Symbol op het display	Symbolbeschrijving
80 kg MAX	maximumlading wasgoed
	uitgestelde start optie aan

Symbool op het display	Symboolbeschrijving
	draadloze verbinding
	bediening op afstand
30' - 20h	selectie uitgestelde start (30 min. - 20 u.)
1 : 50	cyclustijdlampje
	zoemer uit
	kinderslot aan
	tijd droogoptie op
10' - 2 : 00	selectie droogtijd (10 min. - 2 u.)
	indicatielampje: <i>leeg het waterreservoir</i>
	indicatielampje: <i>maak de filter schoon</i>
	indicatielampje: <i>controleer de condensator</i>
	Droogheid van wasgoed optie: strijkdroog, kastdroog, kastdroog +, extra droog
ECO	ECO optie aan
	Extra Stil optie aan

BEDIENINGSPANEEL

Symbool op het display	Symboolbeschrijving
	Opfrissen optie aan
+30 _{min.} , +60 _{min.} , +90 _{min.}	verlenging van de standaard anti-kreukfase: +30min, +60min, +90min)
	indicatielampje: <i>droogfase</i>
	indicatielampje: <i>afkoelfase</i>
	indicatielampje: <i>antikreukbeveiligingsfase</i>

5. 📶 WIFI - CONNECTIVITEITSINSTELLING

In dit hoofdstuk wordt beschreven hoe u het smartapparaat moet aansluiten op het WiFi-netwerk en moet koppelen met mobiele apparaten.

Met behulp van deze functionaliteit kunt u meldingen ontvangen en uw wasdroger in de gaten houden en bedienen vanaf uw mobiele apparaten.

Om het apparaat aan te sluiten om zo te profiteren van het volledige scala van functies en services die u nodig hebt:

- Draadloos netwerk thuis met ingeschakelde internetverbinding.
- Mobiel apparaat dat is verbonden met een draadloos netwerk.

Fre-quentie	2.412 - 2.472 GHz voor de Europese markt
Protocol	IEEE 802.11b/g/n twee stream radio
Maxi-maal vermo-gen	< 20dBm

5.1 Installeren en configureren My AEG

Om de wasdroger te verbinden met de toepassing, gaat u er naast staan met uw smartapparaat.

Zorg ervoor dat uw smartapparaat is verbonden met het draadloze netwerk.

1. Ga naar de App Store op uw smartapparaat.
2. Download en installeer de App My AEG.
3. Zorg ervoor dat u een wifi-verbinding met de wasdroger heeft. Als dit niet het geval is, gaat u naar de paragraaf hieronder.
4. Start de toepassing. Selecteer het land en de taal en meld u aan met uw e-mailadres en wachtwoord. Als u nog geen account hebt, maakt u een nieuw account aan waarbij u de instructies volgt in My AEG.

WIFI - CONNECTIVITEITSINSTELLING

5. Volg de instructies op die de App aangeeft voor het registreren en configureren van het apparaat.

Er verschijnt een melding op het display van het apparaat om te bevestigen dat de configuratie voltooid is.

5.2 Over-the-air-update

De app kan een update voorstellen voor het downloaden van nieuwe functies.

De update wordt alleen via de app geaccepteerd.

Als er een programma loopt, meldt de app dat de update aan het einde van het programma start.

Tijdens de update verschijnt op het apparaat  op het display.





Het apparaat zal weer bruikbaar zijn aan het einde van de update, zonder enige kennisgeving over een succesvolle update.

Als er een fout optreedt, verschijnt op het apparaat  op het display: druk op een willekeurige knop of draai aan de knop om terug te keren naar normaal gebruik.



5.3 Configuratie draadloze verbinding

Voordat u met de configuratie begint, downloadt en installeert u de applicatie My AEG op uw slimme apparaat.

1. Druk op de toets Aan/Uit om het apparaat in te schakelen.
2. Wacht ongeveer 8 seconden.
3. Druk tegelijkertijd op de knoppen Opfrissen en Startuitstel.

De symbolen:  en  verschijnen op het display. Na enkele seconden is er enkel het knipperende symbool: . Draadloze module wordt ongeveer na 1 minuut geactiveerd. Wanneer gereed verschijnt het symbool:  (**Access Point**) verschijnt op het display. **Access Point** is ongeveer 3 minuten geopend.

4. Configureer de applicatie My AEG op uw slimme apparaat.

Als de configuratie succesvol is, verdwijnt het symbool:  (**Access Point**) en stopt het symbool:  met knipperen.



Telkens als u het apparaat inschakelt, probeert het apparaat automatisch verbinding te maken met het netwerk. Wanneer de verbinding tot stand is gebracht, stopt het symbool:  met knipperen.

Houd om de draadloze verbinding uit te schakelen de knoppen Opfrissen en Startuitstel gedurende 3 seconden tegelijkertijd ingedrukt. Het symbool:  verschijnt op het display.



Het apparaat slaat de laatste verbindingsconfiguratie op. Om draadloze functies van het apparaat te kunnen gebruiken, moet de draadloze verbinding in de modus  staan.

Houd om de draadloze toegangsgegevens te verwijderen de knoppen Opfrissen en Startuitstel gedurende 10 seconden tegelijkertijd ingedrukt. Het symbool:  — — — verschijnt op het display.

5.4 Afstandsbediening vanaf applicatie My AEG

Een van de functies van de applicatie My AEG  is om het apparaat op afstand te bedienen door:

- standaard en uitgebreide programmaselectie
- starten en stoppen van het programma
- programmastatusweergave



Het werkt alleen als de afstandsbediening is ingeschakeld.



in de modus met afstandsbediening wordt elk programma en elke optieselectie uit de uitgebreide applicatielijst gesignaleerd met het symbool  op het display.

WIFI - CONNECTIVITEITSINSTELLING

Activering van afstandsbediening

Om de wasdroger op afstand te bedienen, moet u deze functie activeren op het bedieningspaneel van het apparaat.

Om de afstandsbediening in te schakelen:

1. Controleer de draadloze verbinding tussen het apparaat en het slimme apparaat.

Het symbool  moet op het display staan en uw apparaat moet toegankelijk zijn vanaf de applicatie My AEG.

2. Druk tegelijkertijd op de knoppen Droogtijd en Startuitstel .

Het symbool  verschijnt op het display. Afstandsbediening is ingeschakeld.

Een andere mogelijkheid om de afstandsbediening in te schakelen is om de toets Start/Pauze aan te raken. Het symbool  verschijnt op het display. Afstandsbediening is ingeschakeld.

Deactivering van afstandsbediening

Om de afstandsbediening uit te schakelen:

Druk tegelijkertijd op de knoppen Droogtijd en Startuitstel .

Het symbool  moet van het display verdwijnen. Afstandsbediening is uitgeschakeld.

Een andere mogelijkheid om de afstandsbediening uit te schakelen is om de toets Start/Pauze aan te raken. Het symbool  moet van het display verdwijnen. Afstandsbediening is uitgeschakeld.











De afstandsbediening wordt uitgeschakeld zodra de deur van het apparaat is geopend.

6. PROGRAMMA

Programma	La- ding ¹⁾	Eigenschappen / textielmarke- ring ²⁾	
 ³⁾ Katoen Eco	8,0 kg	Cyclus die gebruikt moet worden om katoen klaar voor de linnenkast te maken, met maximale energiebesparing.	/ ☺ ☺
Katoen	8,0 kg	Cyclus gedefinieerd voor het samen drogen van katoenen items van verschillende grootte/weeftechniek.	/ ☺ ☺
Synthetica	3,5 kg	Synthetische en gemengde weefsels	/ ☺ ☺ ☺
Mix XL	6 kg	Mengsel van kleding gemaakt van katoen, mengsel van katoen en synthetische stoffen en synthetische stoffen.	/ ☺ ☺ ☺
Fijne Was	4 kg	Fijne weefsels.	/ ☺ ☺ ☺



PROGRAMMA

Programma	La- ding ¹⁾	Eigenschappen / textielmarke- ring ²⁾	
Wol  	1 kg	<p>Wollen stoffen. Voorzichtig drogen voor wol die met de hand gewassen moet worden. Verwijder kleding onmiddellijk als het programma klaar is.</p> <div data-bbox="501 464 878 708" style="border: 1px solid black; padding: 5px; text-align: center;">   <p>WOOL HAND WASH SAFE</p> </div> <p>De droogcyclus voor wol van deze machine is goedgekeurd door "The Woolmark Company" voor het drogen van wollen kleding met het label "met de hand wassen", mits de kleding wordt gedroogd volgens de instructies die door de fabrikant van deze machine uitgegeven werden. Volg het label voor zorgvuldigheid van kleding voor andere instructies met betrekking tot de was. M1741 Het symbool "Woolmark" is een certifi- catieteken in verschillende landen.</p>	
Zijde 	1 kg	Voorzichtig drogen van zijde die met de hand ge- wassen kunnen worden.	/   

Programma	La- ding ¹⁾	Eigenschappen / textielmarke- ring ²⁾	
Beddengoed XL	4,5 kg	Tot maximaal drie sets linnen, een van deze kan van dubbele grootte zijn.	/ ☺☺☺
Outdoor 	2 kg	Kleding voor buiten, technische weefsels, sportweefsels, waterbestendige en ademende jasjes, jassen met een omhulling met een verwijderbare fleece of binnenisolatie. Geschikt om te drogen in de centrifuge.	/ ☺☺☺
Donsjassen	2 kg	Veer- en dons jassen, ook met synthetische vulling en technische afdekstof. Drogen met gesloten ritzen.	/ ☺☺☺





1) Het maximale gewicht verwijst naar droge kledingstukken.

2) Zie voor de betekenis van stoflabels het hoofdstuk *DAGELIJKS GEBRUIK: Wasgoed voorbereiden*.

3) Het  Katoen ECO programma in combinatie met de *droogkast droog*  Droogtegraad-selectie is het "standaard katoen-programma" volgens Commissieverordening EU Nr. 392/2012. Het is geschikt voor het drogen van normaal nat katoenen wasgoed en het is het meest efficiënte programma in termen van energieverbruik voor het drogen van vochtig katoenen wasgoed.

PROGRAMMA



6.1 Programma en optiekeuzecompatibiliteit

Programma ¹⁾	Opties				
	Droog te- graad	Extra Stil	Anti- kreuk	Op- fris- sen	Droog tijd
 Katoen Eco			■		
Katoen	■	■	■	■	■
Synthetica	■ 2)	■	■	■	■
Mix XL	■		■		■
Fijne Was			■		
Wol  					■ 3)
Zijde 			■		
Beddengoed XL	■		■		
Outdoor 					
Donsjassen	■ 4)				





1) Naast het programma kunt u tegelijkertijd een of meer opties instellen.

2)  - *kastdroog+* van Droogtegraad-niveau is niet beschikbaar op Synthetica.

3) Zie hoofdstuk OPTIES: Droogtijd op Wol programma

4)  - *strijkdroog* en  - *kastdroog+* van Droogtegraad-niveaus zijn niet beschikbaar op Donsjassen.

6.2 Verbruiksgegevens

Programma	Centrifugeren op / restvocht	Droog-tijd ¹⁾	Ener-giever-bruik ²⁾
Katoen ECO8,0 kg			
 <i>kastdroog</i>	1400 tpm / 50%	134 min.	1,30 kWh
	1000 tpm / 60%	152 min.	1,47 kWh
 <i>strijkdroog</i>	1400 tpm / 50%	103 min.	0,93 kWh
	1000 tpm / 60%	125 min.	1,09 kWh
Katoen ECO 4,0 kg			
 <i>kastdroog</i>	1400 tpm / 50%	90 min.	0,76 kWh
	1000 tpm / 60%	97 min.	0,83 kWh
Synthetica 3,5 kg			
 <i>kastdroog</i>	1200 tpm / 40%	57 min.	0,47 kWh

PROGRAMMA

Programma	Centrifugeren op / restvocht	Droog-tijd ¹⁾	Ener-giever-bruik ²⁾
	800 tpm / 50%	66 min.	0,58 kWh

1) Voor deelladingen is de cyclusduur korter en verbruikt het apparaat minder energie.

2) Een ongeschikte omgevingstemperatuur en/of slecht gecentrifugeerd wasgoed kunnen de cyclusduur verlengen en het energieverbruik verhogen.

7. OPTIES

7.1 Droogtegraad

Deze optie helpt bij het verkrijgen van de gewenste droogtegraad van het wasgoed. Mogelijke keuzes:



— = ≡ - strijkklaar - **strijkdroog**-graad.



— = ≡ - kastklaar - **kastdroog**-graad - standaard keuze die gerelateerd is aan het programma.



— = ≡⁺ - kastklaar - **kastdroog +**-graad.



— = ≡[☀] - kastklaar - **extra droog**-graad.

7.2 Extra Stil

Het apparaat werkt stiller, zonder de droogkwaliteit te beïnvloeden. Het apparaat werkt langzaam met langere cyclustijd.

7.3 ECO

Deze optie is standaard ingeschakeld voor alle programma's. Het stroomverbruik is op het minimumniveau ingesteld.

7.4 Anti-kreuk

Verlengde antikreukfase (30 minuten) aan het einde van de droogcyclus, maximaal 120 minuten. Na de droogfase draait de trommel van tijd tot tijd om te voorkomen dat het wasgoed kreukt. Het wasgoed kan tijdens de anti-kreukfase uit de machine gehaald worden.

7.5 Oprissen

Kleding oprissen dat lang in de kast heeft gelegen. Maximumlading mag niet meer zijn dan 1 kg.

7.6 Droogtijd

Voor katoen, synthetica en gemengde stoffen. Hiermee kunt u de droogtijd instellen met minimaal 10 minuten tot maximaal 2 uur (in stappen van 10 min.). Als deze optie is geactiveerd, verdwijnt de aanduiding voor maximumlading.

OPTIES

7.7 Droogtijd op programma Wol

Optie is van toepassing op programma Wol om het laatste droogniveau aan te passen naar meer of minder droog.

7.8 Startuitstel



Hiermee kan de start van het droogprogramma met minimaal 30 minuten en maximaal 20 uur worden uitgesteld.

1. Stel het droogprogramma en de opties in.
2. Raak herhaaldelijk de toets Startuitstel aan.

Uitsteltijd staat op het display (bijv. 1 2 h als het programma over 12 uur moet beginnen.)

3. Raak om de optie Startuitstel te activeren de toets Start/Pauze aan.

De starttijd neem op de display af.

7.9 Zoemer

Het geluid klinkt:

- aan het einde van de cyclus
- aan het begin en einde van de antikreukbeveiligingsfase

Standaard staat de zoemer altijd aan. U kunt deze optie gebruiken om het geluid in- of uit te schakelen.

8. VOORDAT U HET APPARAAT VOOR DE EERSTE KEER GEBRUIKT



De verpakking achter de trommel wordt automatisch verwijderd als de droogautomaat voor de eerste keer geactiveerd wordt. U hoort mogelijk wat lawaai.

Voordat u het apparaat voor het eerst in gebruik neemt:

- Maak de trommel van de droogautomaat schoon met een vochtige doek.
- Start een programma van 1 uur met nat wasgoed.







Aan het begin van de droogcyclus (eerste 3 - 5 min.) kan het geluidsniveau iets hoger liggen. Dit komt door het opstarten van de compressor. Dit is een normaal verschijnsel in apparaten die door een compressor worden aangedreven, zoals koelkasten en diepvriezers.

9. DAGELIJKS GEBRUIK

9.1 Wasgoed voorbereiden

- Sluit de ritsen.
- Sluit de drukknoopjes van dekbedovertrekken.
- Droog geen losse bandjes of linten (bijvoorbeeld de koorden van een schort). Maak ze aan elkaar vast voordat u het programma start.
- Maak alle zakken leeg.
- Draai de kledingstukken met een katoenen voering binnenstebuiten. Het katoen moet aan de buitenkant zitten.
- Stel altijd het programma in dat geschikt is voor het soort wasgoed.
- Doe lichte en donkere kleuren niet samen.
- Gebruik een geschikt programma voor katoen, jersey en gebreide kleding om krimp te verminderen.
- Overschrijd de maximale lading niet die in het programmahoofdstuk wordt aangegeven of wordt getoond op het scherm.
- Droog alleen wasgoed dat geschikt is voor machinedrogen. Zie de wasvoorschriften op de kledingstukken.
- Droog grote en kleine items niet samen. Kleine items kunnen in de grote verstrikt raken en ongedroogd blijven.

Wasvoorschrift	Beschrijving
	Wasgoed is geschikt voor machinedrogen.
	Wasgoed is geschikt voor machinedrogen op hogere temperaturen.
	Wasgoed is allen geschikt voor machinedrogen op lage temperaturen.

Wasvoor-schrift	Beschrijving
	Wasgoed is niet geschikt voor machinedrogen.

9.2 Om de beste droogresultaten te bereiken

- Het gekozen programma moet geschikt zijn voor het type gedroogde kleding.
- De filter moet worden schoongemaakt. Een verstopte filter maakt drogen inefficiënt.
- Het wordt aanbevolen om met items te schudden voordat u ze in het toestel stopt. Losse items drogen beter.
- De aanbevolen lading van gedroogde items moet worden gerespecteerd.
- De luchtcirculatiesleuven moeten schoon zijn.

9.3 Wasgoed in de machine doen

LET OP!

Zorg ervoor dat het wasgoed niet vastzit tussen de deur van het apparaat en de rubberen pakking.

1. Trek de deur van het apparaat open.
2. Plaats de was een voor een in het apparaat.
3. Sluit de deur van het apparaat.

9.4 Het apparaat inschakelen.

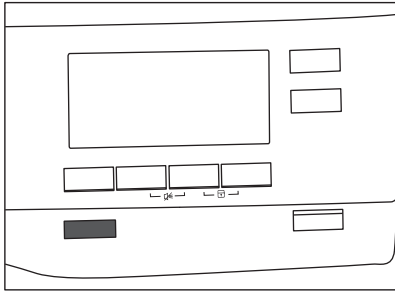

Het apparaat inschakelen:

Druk op de toets Aan/Uit.

Als het apparaat aanstaat, verschijnen er een aantal aanduidingen op het display.

9.5 Auto Off-functie

Om het energieverbruik omlaag te brengen, schakelt de Auto Off-functie het apparaat automatisch uit:

- als de knop Start/Pauze niet binnen 5 minuten wordt ingedrukt.
- 5 minuten nadat de cyclus eindigt.

Druk op de toets Aan/Uit om het apparaat aan te zetten.

Als het apparaat aanstaat, verschijnen er een aantal aanduidingen op het display.

9.6 Een programma instellen

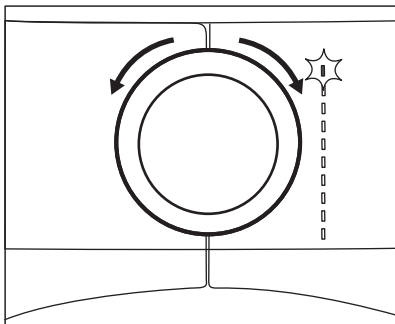

Gebruik de programmakeuzeknop om een programma te kiezen. De mogelijke tijd waarop een programma wordt voltooid, verschijnt op het display.



De droogtijd die u ziet op het display, wanneer het katoenprogramma is geselecteerd, heeft betrekking op de waslading van 5 kg en standaardomstandigheden. De werkelijke droogtijd hangt af van het type van de lading (hoeveelheid en samenstelling), de kamertemperatuur en de vochtigheid van uw wasgoed na het centrifugeren.

9.7 Opties

U kunt samen met het programma ook één of meer speciale opties instellen.

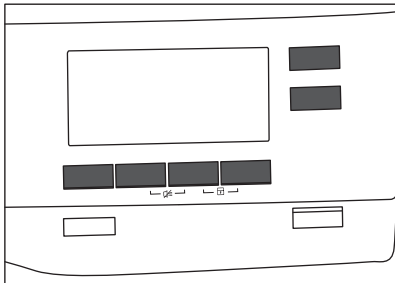

Druk op de relevante knop of combinatie van twee knoppen om een optie te activeren of te deactiveren.

dit symbool verschijnt op het display of het led boven het bijbehorende knoplampje gaat branden.

9.8 Kinderslotoptie

Het kinderslot voorkomt dat kinderen met het apparaat kunnen spelen. De kinderslotoptie blokkeert alle druktoetsen en de programmakeuzeknop (deze optie vergrendelt niet de toets **Aan/Uit**).

U kunt de kinderslotoptie activeren:

DAGELIJKS GEBRUIK

- voordat u de toets **Start/Pauze** aanraakt - kan het apparaat niet starten
- nadat u de toets **Start/Pauze** aanraakt - programma- en optiekeuze is niet beschikbaar.

Kinderslot instellen:

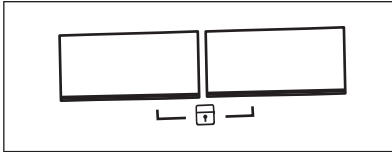

1. Zet de droger aan.
2. Selecteer 1 van de beschikbare programma's.
3. Druk tegelijkertijd op de 2 knoppen en houd deze ingedrukt.

Het symbool  verschijnt op het display.

4. Raak de bovenstaande knoppen opnieuw aan om het kinderslot te deactiveren. Het symbool verdwijnt.

9.9 Een programma starten

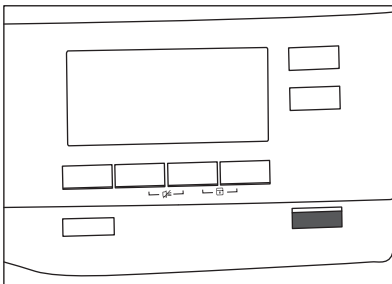

Het programma starten:

Druk op toets **Start/Pauze**.

Het apparaat start en het led boven de knop gaat branden in plaats van knipperen.

9.10 Programma wijzigen

Het wijzigen van een programma:

1. Druk op de toets Aan/Uit om het apparaat uit te schakelen.

2. Druk nogmaals op de toets Aan/Uit om het apparaat in te schakelen.
3. Stel een programma in.

9.11 Programma-einde



Reinig het filter en leeg het waterreservoir na elke droogcyclus. (Zie het hoofdstuk ONDERHOUD EN REINIGING.)

Na voltooiing van de droogcyclus, zal het symbool  op de display verschijnen. Als de optie Zoemer is geactiveerd, klinkt er gedurende 1 minuut een geluidssignaal met onderbrekingen.



Als u het apparaat niet uitschakelt, start de antikreukfase (niet op alle programma's actief). Het knipperende symbool  geeft aan dat de antikreukfase bezig is. Het wasgoed kan tijdens de anti-kreukfase uit de machine gehaald worden.

De was uit de machine halen:

1. Druk 2 seconden op de toets Aan/Uit om het apparaat uit te zetten.
2. Open de deur van het apparaat.
3. Haal het wasgoed uit de trommel.
4. Sluit de deur van het apparaat.

10. AANWIJZINGEN EN TIPS

10.1 Milieutips

- het wasgoed goed centrifugeert voordat u het in de droger stopt.
- Overschrijd de laadvolumes die in het hoofdstuk over programma's worden beschreven niet.
- Maak het filter na elke droogcyclus schoon.
- Gebruik geen wasverzachter om te wassen en te drogen. In de droogtrommel wordt uw wasgoed automatisch zacht.
- Gebruik gedistilleerd water dat u ook voor stoomstrijken gebruikt. Zuiver indien nodig het gedistilleerde water eerst (bijv. met een koffiefilter) om deeltjes te verwijderen.
- Zorg ervoor dat de ventilatieopeningen aan de onderzijde van het apparaat vrij zijn.
- Zorg ervoor dat op de plaats waar het apparaat wordt geïnstalleerd een goede luchtdoorstroom is.

10.2 Aanpassing van standaard droogniveau

Wijzigen van het standaard droogniveau:

1. Schakel het apparaat in.
2. Wacht ongeveer 8 seconden.
3. Selecteer 1 van de beschikbare programma's.
4. Druk tegelijkertijd op de knoppen **Extra Stil** en **Opfrissen** en houd deze ingedrukt.

Een van de symbolen verschijnt op het display:

[] - Maximaal droogniveau

[] - Extra droog

[] - Standaard droogniveau

5. Raak herhaaldelijk de knop **Start/Pauze** aan totdat u het gewenste droogniveau bereikt.

Droogniveau	Displaysymbolen	
Maximaal droogniveau	‡ SS	[0 _
Extra droog	+ SS	[0 =
Standaard droogniveau	SS	[0 E

6. Houd om de instelling te bewaren de knoppen **Extra Stil** en **Opfrissen** gedurende 2 seconden tegelijkertijd ingedrukt.





10.3 Het reservoirlampje uitschakelen

De aanduiding voor het waterreservoir staat standaard aan. Het brandt aan het einde van de droogcyclus of tijdens de cyclus als het waterreservoir vol is. Als de afvoerkit is geïnstalleerd wordt het waterreservoir automatisch gelegeerd en kan de aanduiding uitgezet worden.

Om de aanduiding uit te schakelen:

1. Schakel het apparaat in.
2. Wacht ongeveer 8 seconden.
3. Selecteer 1 van de beschikbare programma's.
4. Druk tegelijkertijd op de knoppen **Opfrissen** en **Droogtijd** en houd deze ingedrukt.

Eén van 2 configuraties is mogelijk:

- het lampje Tank: , staat aan als het symbool  verschijnt - het waterreservoirlampje is permanent **geactiveerd**
- het lampje Tank: , staat uit als het symbool  verschijnt - het waterreservoirlampje is permanent **gedeactiveerd**

11. ONDERHOUD EN REINIGING

11.1 De filter schoonmaken

Aan het einde van elke cyclus verschijnt het symbool  *Filter* op het display en moet u de filter reinigen.



De filter verzamelt de pluizen tijdens de droogcyclus.

Reinig de filter regelmatig om de beste droogprestaties te verkrijgen. Een verstopte filter maakt de droogcyclus langer en verhoogt het energieverbruik.

LET OP!

Gebruik geen water om de filter te reinigen om te voorkomen dat plastic vezels in de wateromgeving stromen. Gooi de pluiz in een vuilnisbak.

1. Open de deur. Trek de filter omhoog.

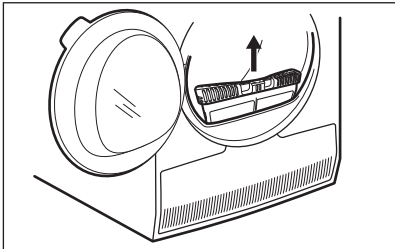

2. Druk op de haak om de filter te openen.

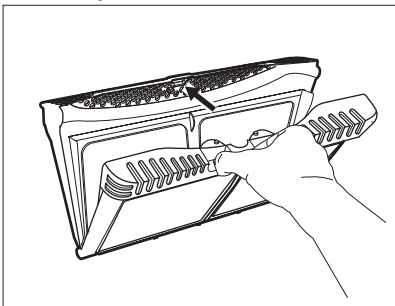

3. Verzamel pluis met de hand uit beide interne delen van de filter.

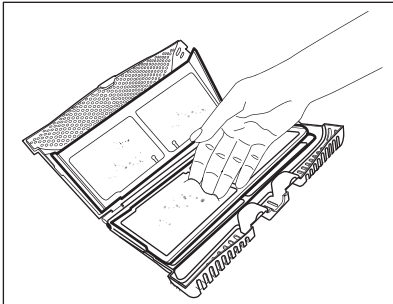
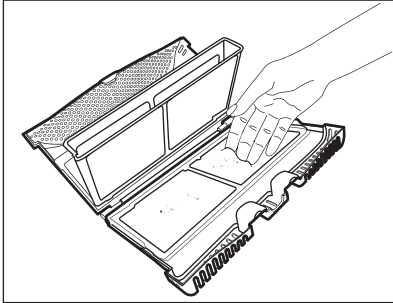

Gooi de pluis in de vuilnisbak.

4. Indien nodig, reinig de filter met een stofzuiger. Sluit de filter.
5. Verwijder indien nodig pluizen uit de filterhouder en pakking. U kunt hiervoor een stofzuiger gebruiken. Zet de filter in de filterhouder.

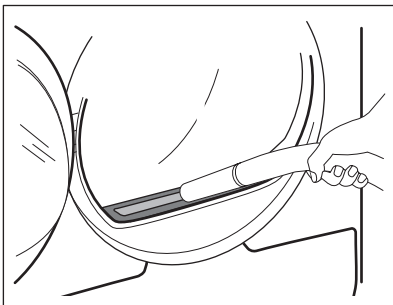

11.2 Leeg het waterreservoir

Maak het condenswaterreservoir na elke droogcyclus leeg.

ONDERHOUD EN REINIGING

Wanneer het condenswaterreservoir vol is, breekt het programma automatisch af. Het symbool  *Tank* verschijnt op het display en u moet het waterreservoir legen.

Het waterreservoir legen:

1. Verwijder het waterreservoir en houd het horizontaal.

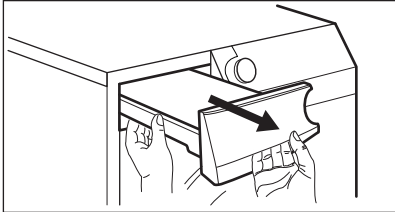

2. Trek de kunststof aansluiting uit en laat het water weglopen in een gootsteen of iets dergelijks.

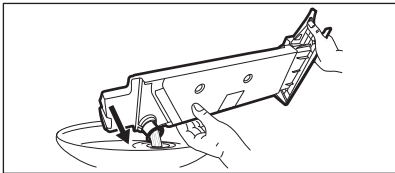

3. Duw de kunststof aansluiting weer op zijn plek en zet het waterreservoir terug op zijn plaats.
4. Druk op de toets Start/Pauze om het programma voort te zetten.

11.3 Reiniging van de condensator

Als het symbool  *Condenser* knippert op het display, moeten de condensor en het vak worden gecontroleerd. Als deze vuil is, maakt u het schoon. Controleer minstens iedere 6 maanden.

WAARSCHUWING!

Raak het metalen oppervlak niet met blote handen aan. Gevaar voor letsel. Draag beschermende handschoenen. Voorzichtig schoonmaken om het metalen oppervlak niet te beschadigen.

Controleren:

1. Open de deur. Trek het filter omhoog.

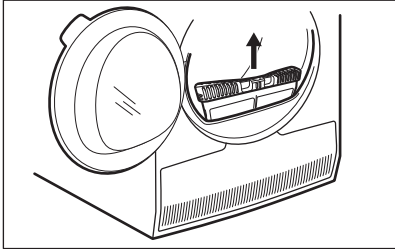

2. Open de condensordeksel.

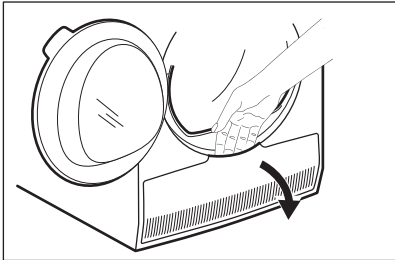

3. Draai de hendel om het deksel van de condensor te ontgrendelen.

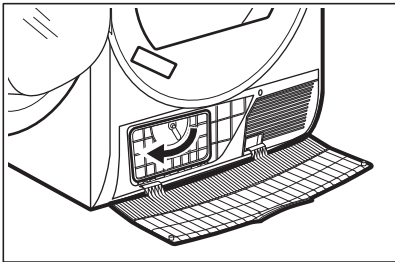

4. Laat het deksel van de condensator zakken.

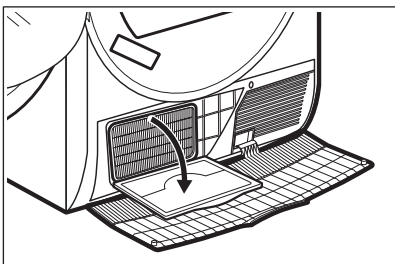

ONDERHOUD EN REINIGING

5. Verwijder, indien nodig, de pluizen van de condensor en zijn compartiment. U kunt een natte doek en/of een stofzuiger met opzetborstel gebruiken.

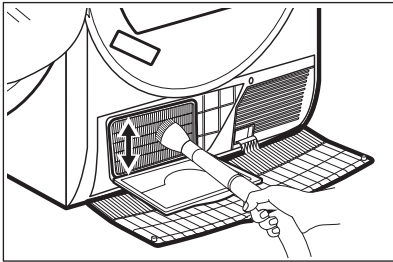

6. Sluit het deksel van de condensator.
7. Draai de hendel totdat deze op zijn plek klikt.
8. Plaats het filter terug.

11.4 De trommel reinigen

⚠ WAARSCHUWING!

Ontkoppel het apparaat voordat u het reinigt.

Gebruik een gewone zeepreinigder om de binnenzijde van de trommel en de trommelhouders te reinigen. Droog het gereinigde oppervlak met een zachte doek.

⚠ LET OP!

Gebruik geen schuurmiddelen of staalwol om de trommel schoon te maken.

11.5 Het bedieningspaneel en de behuizing reinigen

Gebruik een standaard zeepsop om het bedieningspaneel en de behuizing te reinigen.

Gebruik een vochtige doek om te reinigen. Droog het gereinigde oppervlak met een zachte doek.

⚠ LET OP!

Gebruik geen schoonmaakmiddelen voor meubels of schoonmaakmiddelen die roest kunnen veroorzaken.

11.6 De luchtcirculatiesleuven reinigen

Gebruik een stofzuiger om de pluisjes uit de luchtcirculatiesleuven te verwijderen.

12. PROBLEEMOPLOSSING

Probleem ¹⁾	Mogelijke oorzaak	Oplossing
De droogautomaat werkt niet.	Droogautomaat is niet aangesloten op de netstroom.	Doe de stekker in het stopcontact. Controleer de zekering in de zekeringenkast (huisinstallatie).
	De deur staat open.	Sluit de deur.
	De toets Aan/Uit is niet ingedrukt.	Druk op de toets Aan/Uit.
	De toets Start/Pauze is niet ingedrukt.	Druk op de toets Start/Pauze.
	Het apparaat staat in stand-by-modus.	Druk op de toets Aan/Uit.

Probleem ¹⁾	Mogelijke oorzaak	Oplossing
Onbevredigende droogresultaten.	Onjuiste programmakeuze.	Selecteer een geschikt programma. ²⁾
	Het filter is verstopt.	Maak de filter schoon. ³⁾
	Droogtegraad optie was ingesteld op  strijk-droog. ⁴⁾	Wijzig optie Droogtegraad naar een hogere stand.
	De lading is te groot.	Overschrijd de maximumlading niet.
	De luchtcirculatiesleuven zijn verstopt.	Reinig het luchtsleuven onderop het apparaat.
	Er zit wat vuil op de vochtsensor in de trommel.	Reinig de voorkant van de trommel.
	Het droogniveau was niet op het gewenste niveau ingesteld.	Pas het droogniveau aan. ⁵⁾
	De condensor is verstopt.	Reinig de condensor. ³⁾
De laaddeur gaat niet dicht	Het filter is niet op zijn plek vergrendeld.	Zet het filter in de correcte stand.
	Wasgoed zit vast tussen deur en pakking.	Verwijder vastzittende voorwerpen en doe de deur dicht.

PROBLEEMOPLOSSING

Probleem ¹⁾	Mogelijke oorzaak	Oplossing
Het is niet mogelijk het programma of de optie te wijzigen.	Na de start van de cyclus is het niet mogelijk om het programma of de optie te wijzigen.	Schakel de droogauto-maat uit en in. Wijzig het programma of de optie naar wens.
Het is niet mogelijk om een optie te selecteren. Er klinkt een geluidssignaal.	De optie die u probeert te activeren is niet beschikbaar bij het geselecteerde programma.	Schakel de droogauto-maat uit en in. Wijzig het programma of de optie naar wens.
Er is geen trommelverlichting	De trommelverlichting is defect.	Neem contact op met de klantenservice om de trommelverlichting te vervangen.
Onverwachte tijdsduur verschijnt op het display.	De droogtijd is berekend naar gelang de grootte en de vochtigheid van de lading.	Dit gaat automatisch - het apparaat werkt correct.

PROBLEEMOPLOSSING

Probleem ¹⁾	Mogelijke oorzaak	Oplossing
Er is een programma inactief.	Het waterreservoir is vol.	Leeg het waterreservoir, druk op de toets Start/ Pauze. ³⁾
De droogcyclus is te kort.	De grootte van de lading is klein.	Selecteer de tijdprogramma. De tijdwaarde moet in verhouding staan tot de lading. We bevelen voor het drogen van een voorwerp of een kleine hoeveelheid wasgoed korte droogtijden aan.
	Het wasgoed is te droog.	Selecteer een geschikt tijdprogramma of een hogere droogtegraad (bijv. ☀ <i>extra droog</i>)

PROBLEEMOPLOSSING

Probleem ¹⁾	Mogelijke oorzaak	Oplossing
Droogcyclus te lang ⁶⁾	Het filter is verstopt.	Maak de filter schoon.
	De lading is te groot.	Overschrijd de maximumlading niet.
	Het wasgoed is niet voldoende gecentrifugeerd.	Centrifugeer het wasgoed goed in de wasautomaat.
	Te lage of hoge kamertemperatuur - dit is geen fout van het apparaat.	Zorg ervoor dat de kamertemperatuur hoger is dan +5°C en lager dan +35°C. De optimale kamertemperatuur voor de beste droogresultaten is tussen 19°-24°C.
Geen draadloze verbinding of verbinding valt vaak weg.	Het draadloze thuisnetwerk werkt niet.	Controleer de configuratie van het draadloze thuisnetwerk. Herstart de router. Neem contact op met uw draadloze provider als er nog steeds een probleem is.
	Het slimme apparaat of het apparaat of beide zijn niet gekoppeld aan het draadloze netwerk.	Herhaal de verbindingconfiguratiestappen op het slimme apparaat of het apparaat of beide.

Probleem ¹⁾	Mogelijke oorzaak	Oplossing
De verbinding met het apparaat via de applicatie My AEG werkt vaak niet.	Slechte of ontbrekende verbinding tussen wasdroger en router.	Zorg voor een goede verbinding tussen het apparaat en de thuisrouter. Verplaats de router dichter bij het apparaat. Rust uw thuisnetwerk uit met een draadloze range-extender. Gebruik de magnetron en afstandsbediening niet tegelijkertijd. De magnetron kan het verbindingssignaal verstoren.

¹⁾ Als er een foutmelding op het display verschijnt (bijv. **E51**): Schakel de droogautomaat uit en in. Kies een nieuw programma. Druk op de start/pauze-toets. Neem contact op met het servicecentrum als het apparaat niet werkt en geef de foutcode door.

²⁾ Volg de programmabeschrijving op - raadpleeg het hoofdstuk PROGRAMMA'S.

³⁾ Zie het hoofdstuk *ONDERHOUD EN REINIGING*.

⁴⁾ Alleen voor drogers met de optie Droogtegraad.

⁵⁾ Zie het hoofdstuk AANWIJZINGEN EN TIPS.

⁶⁾ Opmerking: Na maximaal 5 uur stopt de droogcyclus automatisch.

12.1 Mogelijke oorzaken van onbevredigende droogresultaten:

- Het filter is verstopt. Een verstopte filter maakt drogen inefficiënt.
- De luchtcirculatiesleuven zijn verstopt.
- De trommel is vuil.

PROBLEEMOPLOSSING

- Ontoereikende standaardinstellingen voor droogniveau. Zie hoofdstuk *Aanpassing van standaard droogniveau*
- De kamertemperatuur is te laag of te hoog. De optimale kamertemperatuur ligt tussen 19°-24°C.

13. TECHNISCHE GEGEVENS

Hoogte x breedte x diepte	850 x 596 x 638 mm (maximaal 663 mm)
Maximale diepte met de apparaatdeur open	1108 mm
Maximale breedte met de apparaatdeur open	958 mm
Afstelbare hoogte	850 mm (+ 15 mm - afstellen van voeten)
Trommelinhoud	118 l
Maximaal laadvolume	8,0 kg
Spanning	230V
Frequentie	50 Hz
Niveau geluidsvermogen	63 dB
Totaal vermogen	700 W
Energie-efficiëntieklasse	A+++
Energieverbruik bij het standaard katoenprogramma en een volle lading. ¹⁾	1,47 kWh
Energieverbruik bij het standaard katoenprogramma en een deellading. ²⁾	0,83 kWh
Jaarlijks energieverbruik ³⁾	176,5 kWh

TECHNISCHE GEGEVENS

Links-aan modus stroomverbruik ⁴⁾	0,05 W
Uit-modus stroomverbruik ⁴⁾	0,05 W
Type gebruik	Huishoudelijk
Toegestane omgevingstemperatuur	+ 5°C tot + 35°C
Het beschermdeksel biedt bescherming tegen vaste stoffen en vochtigheid, behalve op plaatsen waar de laagspanningsapparatuur geen bescherming tegen vocht biedt	IPX4
Dit product bevat gefluoreerd broeikasgas dat hermetisch is afgesloten	
Benaming van het gas	R134a
Gewicht	0,30 kg
Aardopwarmingsvermogen (GWP)	1430

¹⁾ In overeenstemming met EN 61121. 8,0 kg katoen gecentrifugeerd bij 1000 rpm.

²⁾ In overeenstemming met EN 61121. 4,0 kg katoen gecentrifugeerd bij 1000 rpm.

³⁾ Energieverbruik per jaar in kWh, gebaseerd op 160 droogcycli van het standaardkatoenprogramma bij volledige en gedeeltelijke lading, en het verbruik van de lage-stroommodi. Daadwerkelijke energieverbruik per cyclus hangt af van hoe het apparaat wordt verbruikt (REGELGEVING (EU) nr. 392/2012).

⁴⁾ In overeenstemming met EN 61121.

TECHNISCHE GEGEVENS

De gegevens in de bovenstaande grafiek zijn in overeenstemming met de EU verordening 392/2012 die richtlijn 2009/125/EC implementeert.

14. ACCESSOIRES

14.1 Tussenstuk

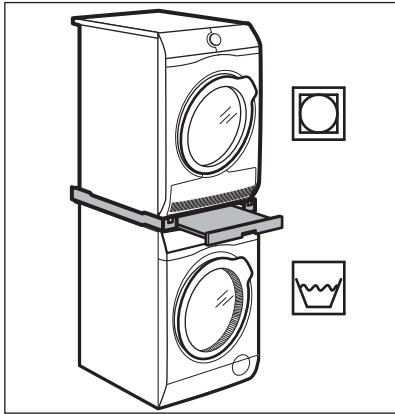

Naam accessoire: SKP11GW, STA9GW

Verkrijgbaar bij uw erkende leverancier.

Het tussenstuk kan alleen worden gebruikt tussen de in de folder gespecificeerde wasmachines en droogautomaten. Zie bijgevoegde folder.

Lees de met het accessoire meegeleverde instructies zorgvuldig door.

14.2 Afvoerset

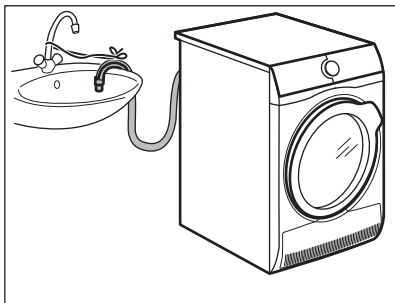

Naam accessoire: DK11.

Verkrijgbaar bij uw erkende dealer (kan worden bevestigd aan sommige types droogtrommels)

Om het gecondenseerde water in een kom, sifon, afvoerpijp, enz. te laten stromen wordt na installatie het waterreservoir automatisch geleegd. Het waterreservoir moet in het apparaat blijven zitten.

De geïnstalleerde slang moet minimaal 50 cm en maximaal 100 cm van de vloer zijn verwijderd. De slang mag geen lus bevatten. Maak de slang zo nodig korter.

Lees de met het accessoire meegeleverde instructies zorgvuldig door.

14.3 Voetstuk met lade

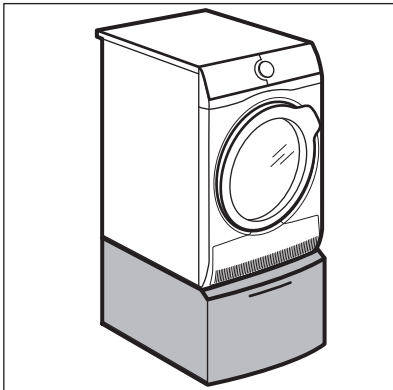

Naam accessoire: PDSTP10, E6WHPED2.

Verkrijgbaar bij uw erkende leverancier.

Om de hoogte van het apparaat te verhogen en het in- en uitladen van wasgoed te vergemakkelijken.

De lade kan worden gebruikt voor het opbergen van wasproducten bijv.: handdoeken, schoonmaakproducten, enz.

Lees de met het accessoire meegeleverde instructies zorgvuldig door.

15. PRODUCTINFORMATIEBLAD MET BETREKKING TOT E.U.-VOORSCHRIFT 1369/2017

Productinformatieblad	
Handelsmerk	AEG
Model	T9DEN87CC, PNC916098632
Nominale capaciteit in kg	8,0
Droogtrommel met luchtafvoer of condensatie	Condensator
Energie-efficiëntieklasse	A+++
Energieverbruik in kWh per jaar, gebaseerd op 160 droogcycli met het standaard katoenprogramma bij volledige en gedeeltelijke lading, en het verbruik in de energiebesparende standen. Het werkelijke verbruik hangt af van de wijze waarop het apparaat wordt gebruikt.	176,5
Automatische of niet-automatische droogtrommel	Automatisch
Het energieverbruik van het standaard katoenprogramma bij volledige lading in kWh	1,47
Het energieverbruik van het standaard katoenprogramma bij gedeeltelijke lading in kWh	0,83
Energieverbruik in de uitstand in W	0,05
Energieverbruik in de sluimerstand in W	0,05
De duur van de sluimerstand in minuten	10

**PRODUCTINFORMATIEBLAD MET BETREKKING
TOT E.U.-VOORSCHRIFT 1369/2017**

Het "standaard katoenprogramma", gebruikt bij volledige en gedeeltelijke lading, het standaard droogprogramma is waarop de op het etiket en de productkaart vermelde informatie betrekking heeft, dat dit programma geschikt is voor het drogen van normaal vochtig katoenen wasgoed en dat dit voor katoen het efficiëntste programma is in termen van energieverbruik	
De gewogen programmaduur van het "standaard katoenprogramma bij volledige en gedeeltelijke lading" in minuten	121
De programmaduur van het "standaard katoenprogramma bij volledige lading" in minuten	152
De programmaduur van het "standaard katoenprogramma bij gedeeltelijke lading" in minuten	97
Condensatie-efficiëntieklasse op een schaal van G (minst efficiënt) tot A (meest efficiënt)	A
Gemiddelde condensatie-efficiëntie van het standaard katoenprogramma bij volledige lading aangegeven als percentage	91
Gemiddelde condensatie-efficiëntie van het standaard katoenprogramma bij gedeeltelijke lading aangegeven als percentage	91
Gewogen condensatie-efficiëntie van het "standaard katoenprogramma bij volledige en gedeeltelijke lading"	91

PRODUCTINFORMATIEBLAD MET BETREKKING TOT E.U.-VOORSCHRIFT 1369/2017

Geluidsvermogensniveau in dB	63
Ingebouwde apparatuur J/N	Nee

De gegevens in de bovenstaande grafiek zijn in overeenstemming met de EU verordening 392/2012 die richtlijn 2009/125/EC implementeert.

16. MILIEUBESCHERMING

Recycleer de materialen met het symbool . Gooi de verpakking in een geschikte afvalcontainer om het te recyclen. Bescherm het milieu en de volksgezondheid en recycleer op een correcte manier het afval van elektrische en elektronische apparaten. Gooi apparaten gemarkeerd met het symbool  niet weg met het huishoudelijk afval. Breng het product naar het milieustation bij u in de buurt of neem contact op met de gemeente.

www.aeg.com/shop



136963240-A-242019

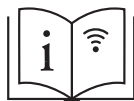
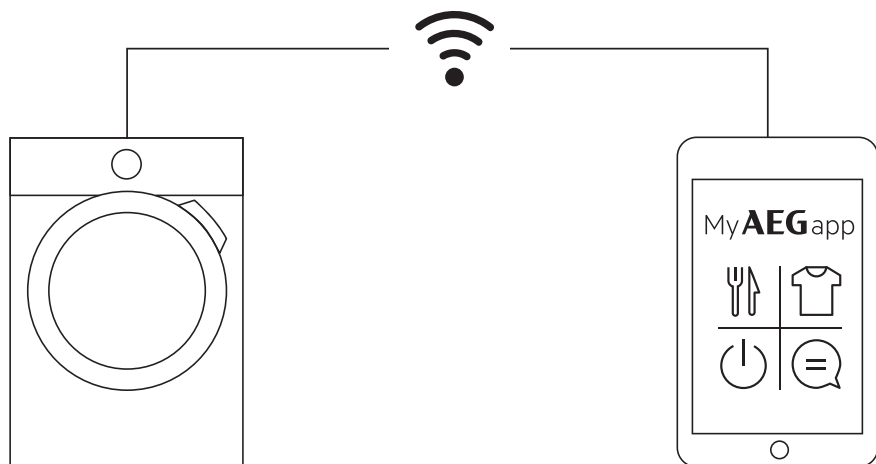

aeg.com/app



The software included in this product contains copyrighted software that is licensed under the BSD, GPL-2.0, LGPL-2.0, LGPL-2.1, zLib, MIT, ISC, Apache 2.0 and others. It is possible to display the complete copy of the licenses in the AEG App that can be downloaded from the corresponding App store from the License menu section. It is possible to download the source code of the open source software used in the product by searching for Wi-Fi Module Software version in NIUX subfolder at the following website: <http://aeg.opensoftwarerepository.com>.

AEG