



SIEMENS



Fully automatic espresso machine

TI351..., TI35A...

en Instruction manual
fr Mode d'emploi
nl Gebruiksaanwijzing
pl Instrukcja obsługi

cs Návod k použití
ru Инструкция по
эксплуатации
de Gebrauchsanleitung



Register your product on My Siemens
and discover exclusive services and offers.
siemens-home.bsh-group.com/welcome

The future moving in.

Siemens Home Appliances



A



B



C

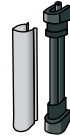

D

1

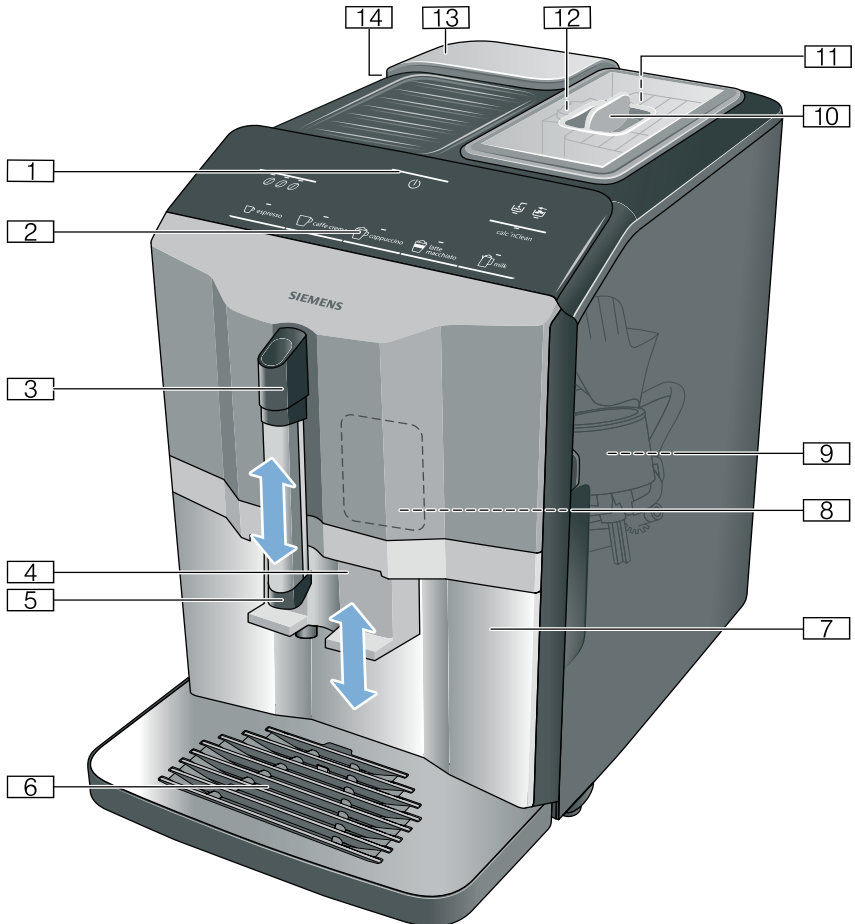

2

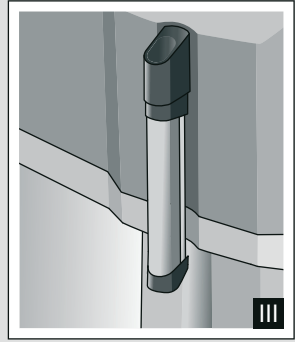
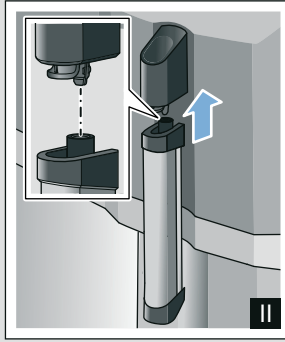
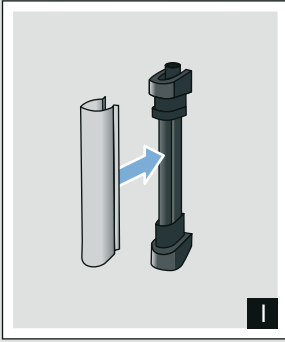

3

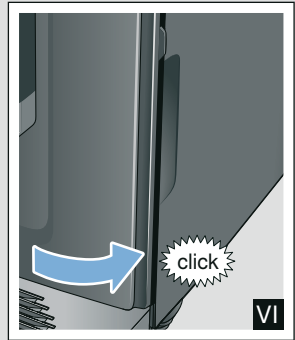
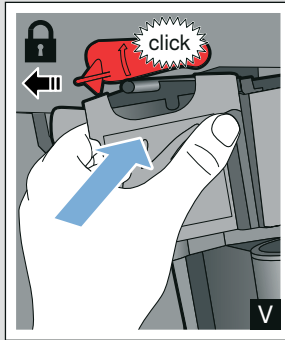
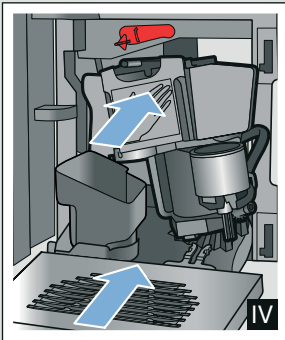
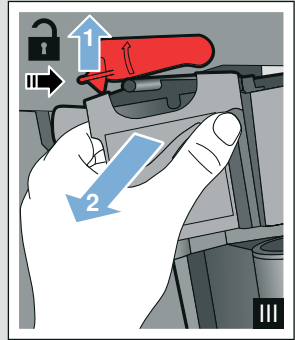
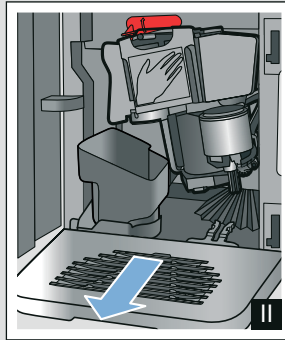
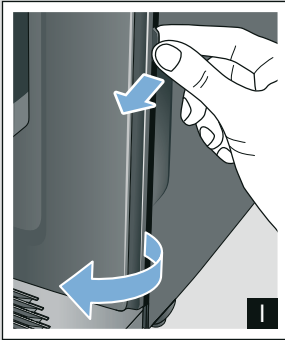

4

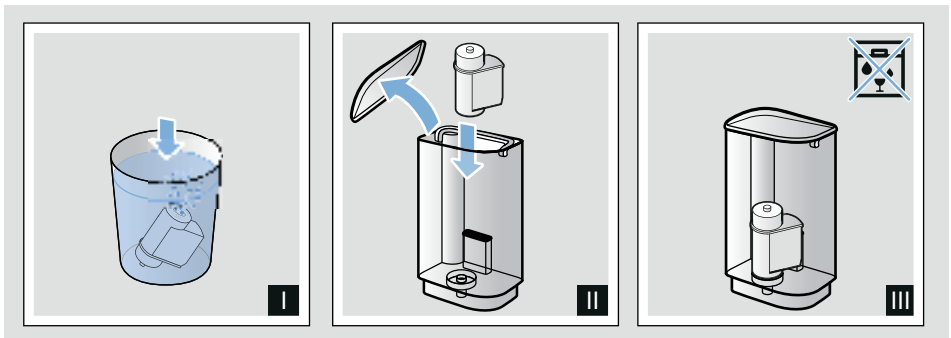
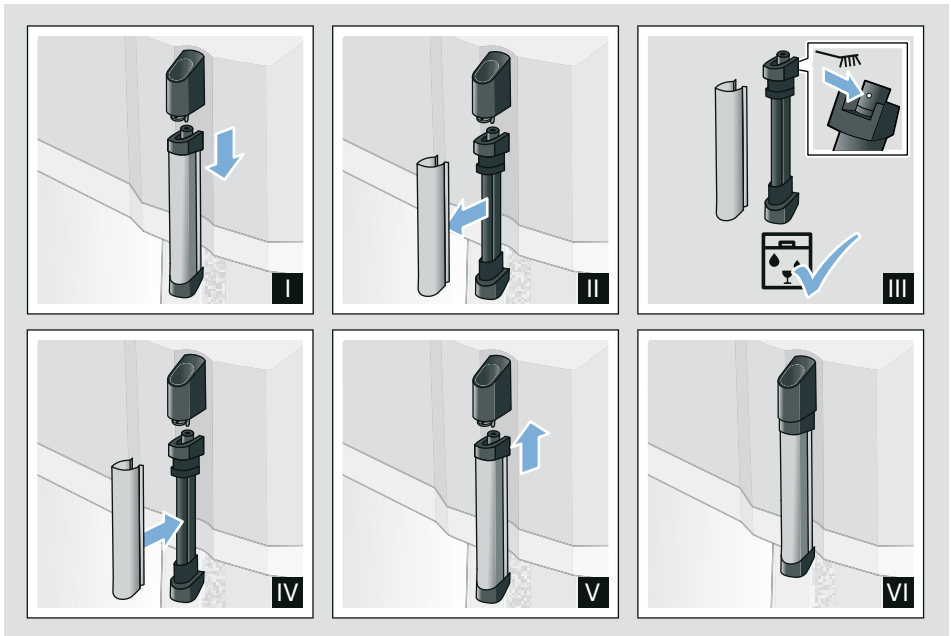
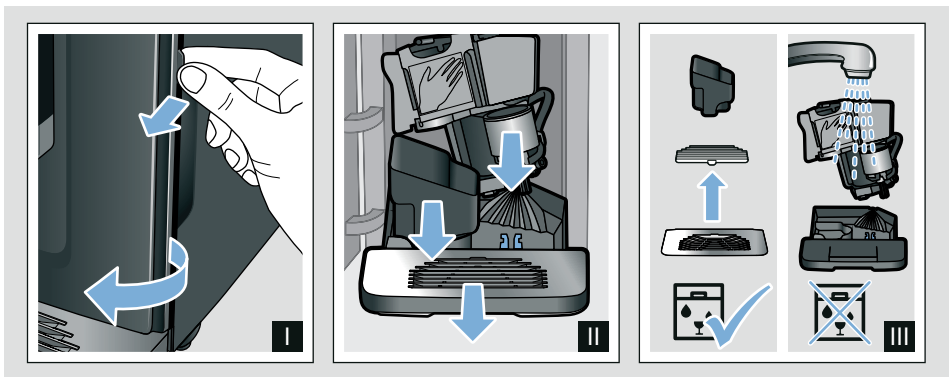







Table of contents

	Intended use	6		Service programme	21
	Important safety information	6		Starting Calc'nClean	22
	Environmental protection	8		Trouble shooting	23
	Saving energy	8		Customer service	27
	Environmentally-friendly disposal	8		Technical data	27
	Getting to know your appliance	9		E number and FD number	27
	Included in delivery	9		Guarantee	27
	Assembly and components	9			
	Controls	10			
	Accessories	11			
	Before using for the first time	11			
	Installing and connecting the appliance	11			
	Commissioning the appliance	11			
	Operating the appliance	13			
	Preparing coffee using freshly ground beans	13			
	Preparing drinks with milk	13			
	Adjusting beverage settings	14			
	Water filter	16			
	Frost protection	16			
	Settings	17			
	Automatic switch-off	17			
	Switching the audible signal on/off	17			
	Setting the water hardness	17			
	Factory reset	18			
	Daily care and cleaning	19			
	Cleaning agent	19			
	Cleaning the appliance	19			
	Cleaning the drip tray and coffee grounds container	20			
	Cleaning the milk system	20			
	Cleaning the brewing unit	20			



Intended use

Check the appliance for damage after unpacking it. Do not connect the appliance if it has been damaged in transport.

This appliance is intended for domestic use only.

Only use the appliance indoors at room temperature and up to 2000 m above sea level.



Important safety information

Please read carefully, follow and retain the operating instructions. When passing on the appliance, enclose these instructions.

This appliance can be used by children aged from 8 years and above and by persons with reduced physical, sensory or mental capabilities or lack of experience and knowledge if they have been given supervision or instruction concerning use of the appliance in a safe way and if they understand the hazards involved. Keep children under 8 years of age away from the appliance and connecting cable and do not allow them to use the appliance. Children shall not play with the appliance. Cleaning and user maintenance shall not be made by children unless they are older than 8 years and supervised.

⚠ Warning**Danger of electric shock!**

- The appliance may only be connected to a power supply with alternating current via a correctly installed socket with earthing. Ensure that the protective conductor system of the domestic electricity supply has been correctly installed.
- Connect and operate the appliance only in accordance with the specifications on the rating plate. If the power cord of this appliance is damaged, it must be replaced by customer service.
- Do not use if the power cable or appliance is damaged. If a fault occurs, pull the mains plug or switch off the mains voltage immediately.
- To prevent hazards, the appliance may be repaired by our customer service only.
- Never immerse the appliance or mains cord in water.
- The plug and socket connection of the appliance must not come into contact with liquids.
- Please note the special information on cleaning in the instructions.

⚠ Warning**Hazard due to magnetism!**

The appliance contains permanent magnets which may affect electronic implants, e.g. heart pacemakers or insulin pumps. Persons with electronic implants should keep a minimum distance of 10 cm from the appliance and the water tank when removed.

⚠ Warning**Risk of suffocation!**

Do not let children play with packaging material. Store small parts safely as they can be easily swallowed.

⚠ Warning**Risk of burns!**

- The milk system becomes very hot. After use, allow it to cool down first before touching it.
- After use, surfaces may still be hot for a certain period.
- Freshly prepared beverages are very hot. Leave to cool a little if necessary.

 **Warning**
Risk of injury!

- Improper use of this appliance may result in injury.
- Do not reach into the grinding unit.

 **Warning**
Fire hazard!

- The appliance will become hot.
- Never operate the appliance in a cupboard.

 **Environmental protection**

Saving energy

- If the appliance is not being used, switch it off.
- Set the interval for automatic switch-off to the smallest value.
- If possible, do not interrupt coffee or milk froth dispensing. Stopping a process prematurely results in higher energy consumption and the drip tray fills up more quickly.
- Descale the appliance regularly to avoid a build-up of limescale. Limescale residue results in higher energy consumption.

Environmentally-friendly disposal

Dispose of packaging in an environmentally-friendly manner.



This appliance is labelled in accordance with European Directive 2012/19/EU concerning used electrical and electronic appliances (waste electrical and electronic equipment - WEEE). The guideline determines the framework for the return and recycling of used appliances as applicable throughout the EU.

Please ask your dealer about current disposal routes.



Getting to know your appliance

This section provides an overview of the scope of delivery, the assembly and the components of your appliance. It also introduces you to the different controls.

Note: Depending on the appliance model, individual details and colours may differ.

How to use these instructions:

The illustrations are identified using numbers that are referred to in the operating instructions.

Example: → Fig. **1**

Included in delivery

→ Fig. **1**



- A Fully automatic coffee machine
- B Water hardness testing strip
- C Instruction manual
- D Milk frother





Assembly and components

→ Fig. **2**

- 1 On / off button (stand-by mode)
- 2 Control panel
- 3 Handle of milk frother
- 4 Outlet system for coffee, height adjustable
- 5 Milk frother (holder, frother, cover), height adjustable
- 6 Drip tray (coffee grounds container, drip grate, drip plate, float)
- 7 Door of brewing chamber
- 8 Rating plate
- 9 Brewing unit
- 10 Aroma lid
- 11 Bean container
- 12 Rotary selector for setting grinding level
- 13 Cover for water tank
- 14 Water tank

Controls

Button	Meaning
	<p>Switch the appliance on and off</p> <p>The appliance rinses automatically when it is switched on and off.</p> <p>The appliance is not rinsed if:</p> <ul style="list-style-type: none"> ■ it is still warm when switched on, or ■ coffee was not dispensed before the appliance was switched off. <p>The appliance is ready for use when the LEDs of the buttons for selecting drinks light up in the control panel. The appliance has automatic switch-off. → "Selecting automatic switch-off" on page 17</p>
espresso	Dispensing Espresso
caffe crema	Dispensing Caffe crema
cappuccino	Dispensing cappuccino
latte macchiato	Dispensing latte macchiato
milk	Frothing up milk
	<p>Coffee strength</p> <p>Adjusting the coffee strength → "Adjusting beverage settings" on page 14</p>
calc'nClean	<p>Start the service programme</p> <p>Flashes when the service programme needs to be performed. → "Calc'nClean service programme" on page 22</p>

Symbol	Meaning
	<p>Lights up when the water tank needs to be topped up with water or the water tank is not inserted.</p> <p>Flashes when the water filter needs to be replaced.</p>
	<p>Lights up when trays need to be emptied.</p> <p>Flashes when door of brewing chamber is open.</p>
	
 espresso	
is continuously lit	Ready to use, selection possible
is pulsing	Dispensing underway
is flashing	Waiting for operation, e.g. with calc'nClean
off	Not available

Accessories

The following accessories are available from retailers or from customer service:

Accessory	Order number	
	Retail	Customer service
Cleaning tablets	TZ80001A	00312097
	TZ80001B	00312098
Descaling tablets	TZ80002A	00312094
	TZ80002B	00312095
Water filter	TZ70003	00575491
Care set	TZ80004A	00312105
	TZ80004B	00312106

The contact data for customer service in all countries can be found at the back of these instructions.

Before using for the first time

In this section, you will learn how to commission your appliance.

Note: Only use the appliance in frost-free areas. If the appliance was transported or stored at temperatures below 0 °C, you must wait for at least 3 hours before using it.

Installing and connecting the appliance

1. Remove any protective plastic film.
2. Place the appliance on a level, water-resistant surface which can bear the weight.
3. Using the mains plug, connect the appliance to an earthed socket that has been correctly installed.

Note: After plugging in, always wait (approx. 5 seconds).

Commissioning the appliance



Attaching milk frother

→ Fig. **3**

1. Remove milk frother parts from the bag.
2. Assemble milk frother.
3. Attach the milk frother on the front of the appliance.

Filling the bean container

This appliance can be used to make coffee drinks from coffee beans.

1. Open the lid  of the bean container .
2. Add coffee beans.
3. Close the lid again.

en Before using for the first time

Notes

- Coffee beans that have been glazed, caramelised or treated with other sugary additives will block the brewing unit. Only use pure, roasted bean mixes that are suitable for use in espresso or fully automatic coffee machines.
- The coffee beans are freshly ground for each brewing operation.
- Store coffee beans in a sealed container in a cool place to ensure optimum quality.
- Coffee beans can be stored in the bean container for a number of days without losing their aroma.

Filling the water tank

Important: Fill the water tank with fresh, cold, still water on a daily basis. Prior to operation, check whether the water tank has been sufficiently filled.

1. Carefully remove the cover of the water tank.
2. Use the handle to remove the water tank and then rinse out.
3. Fill the water tank with water up to the "max" marking.
4. Put the water tank back in the holder again, keeping it straight, and fit the cover of the water tank.

General information

The factory settings of the fully automatic coffee machine are programmed for optimal performance.

- The appliance switches off automatically after a specific time.
- When switched off, the appliance will emit steam into the tray for cleaning purposes.
- Whenever a button is pressed, a signal sounds. It can be switched off. → *"Settings" on page 17*
- When the appliance is used for the first time, after running a service programme or has not been operated for a long period, the first beverage will not have the full aroma and should not be consumed.
- After commissioning the appliance, you will only achieve a suitably thick and stable "crema" after the first few cups have been dispensed.
- If the appliance is in use for a long period of time, water droplets will form on the ventilation slots. This is normal.
- Escaping steam is not a fault but due to the design of the machine.

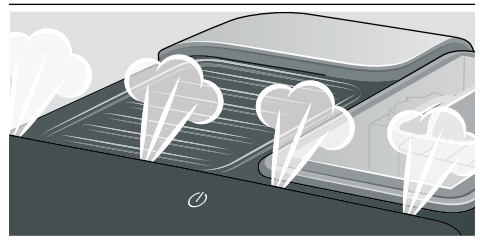

Before using your new appliance, you should check and select the water hardness. → *"Settings" on page 17*



Operating the appliance

In this section, you will learn how to make beverages with coffee and milk. It contains information about settings, water filters and adjustment of the grinding level, in addition to frost protection.

Note: Freshly prepared beverages may be very hot.

Preparing coffee using freshly ground beans

You can choose between Espresso and Caffè crema. → *"Preparing drinks with milk" on page 13*

The appliance is switched on. The water tank and bean container have been filled.

1. Place a cup under the outlet system.
2. Touch **000** repeatedly to select the required coffee strength.
3. Touch the **espresso** or **caffè crema** button.

The coffee is brewed and then dispensed into the cup.

Note: To stop dispensing the drink before the end, touch **espresso** or **caffè crema** again.

Preparing drinks with milk

This appliance has a milk frother. You can make drinks of coffee with milk or froth up milk.

Tip: You can also use plant-based alternatives to milk, e.g. soya milk.

Notes

- The quality of the milk froth depends on the type of milk or the plant-based alternative used.
- Dried milk residues are difficult to remove so always perform cleaning. → Fig. 6 III → *"Daily care and cleaning" on page 19*



Warning

Risk of burns!

The milk frother gets very hot. Hold only by the handle. After use, let it cool down first before touching it.

Coffee drinks with milk

You can choose between cappuccino and latte macchiato. When doing so, please check the position of the coffee dispenser and milk frother.

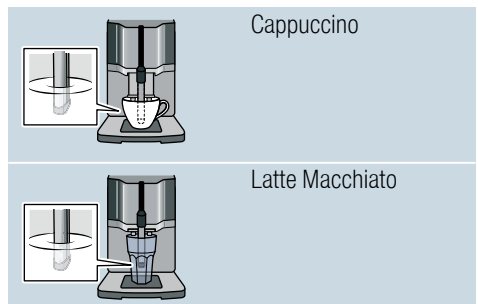

en Operating the appliance

The appliance is switched on. The water tank and bean container have been filled.

The milk frother is installed.

1. Fill a large cup or a large glass with approx. 100 ml milk for cappuccino and approx. 150 ml milk for latte macchiato.
2. Place a cup or a glass under the outlet system.
3. Push the coffee dispenser and milk frother right down.
4. Touch **☺☺☺** repeatedly to select the required coffee strength.
5. Touch the **cappuccino** or **latte macchiato** button.

The milk is first frothed up in the cup or glass. The coffee is then brewed and dispensed into the cup or glass.

Note: To stop current dispensing of the drink before the end, touch **cappuccino** or **latte macchiato** again.

Frothing up milk

The appliance is switched on. The water tank has been filled.

The milk frother is installed.

1. Fill a large cup or a large glass with approx. 100 ml milk.
2. Place a cup or a glass under the outlet system.
3. Push the coffee dispenser and milk frother right down.
4. Touch the **milk** button.
The milk is frothed up.

Note: To stop the process before the end, touch **milk** again.

Adjusting beverage settings

Coffee strength

Before making a drink, you can adjust the coffee strength:

To do so, touch **☺☺☺** to select the strength you require.

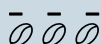
	mild
	regular
	strong

Note: The coffee strength selected is then active for all drinks made with coffee.

Filling level

You can adjust the filling level of your drinks.

Press and hold **espresso** or **caffe crema** for 3 seconds.

Dispensing takes place, with the button selected flashing.

Once the required filling level is reached in the cup, touch the button selected to stop. The new filling level is only apparent after the next drink is dispensed.

Note: The filling level can be selected either for Espresso (25 - 60 ml) or Caffe crema (80 - 200 ml). A minimum quantity is always brewed: Espresso approx. 25 ml and Caffe crema approx. 80 ml.

Frothing time

You can adjust the frothing time of your drinks.

Press and hold **cappuccino**, **latte macchiato** or **milk** for 3 seconds.

The milk is frothed up, and the button selected flashes.

Once the required frothing time is reached, touch the button selected to stop.

Notes

- There is a limited time period for the frothing time setting. A minimum to a maximum time can be selected depending on the drink.
- Setting the frothing time has no impact on the amount of coffee.

Setting the grinding level

This appliance features an adjustable grinder. This enables the grinding level of the coffee to be individually changed.

Warning

Risk of injury!

Do not reach into the grinding unit.

Caution!

The appliance may be damaged! Only adjust the grinding level when the grinder is running!

When the grinder is in operation, use the rotary selector  to set the grinding level.

- Finer grinding level: turn anticlockwise. (Fig. a)
- Coarser grinding level: turn clockwise. (Fig. b)

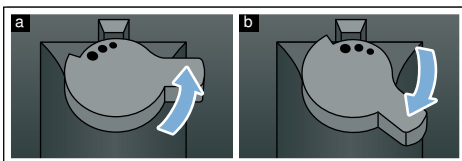

Notes

- The new setting will not become apparent until after the second cup of coffee.
- Set a finer grinding level with dark-roasted coffee beans and a coarser grinding level with lighter coffee beans.

en Operating the appliance

Water filter

→ Fig. 7



A water filter lessens limescale deposits and reduces impurities in the water. The appliance also does not need to be descaled so often. Water filters are available from retailers or from customer service.

If a water filter is inserted, the appliance will show when this needs to be changed. The  symbol is flashing.

Inserting or replacing a water filter

A new water filter must be rinsed before it can be used.

The appliance is switched on. The water tank has been filled.

1. Simultaneously hold down  and **calc'nClean** for at least 3 seconds.
2. Touch **espresso** button, and "W. hardness" will be activated.
3. Touch  button and make the following selection:

 with water filter

4. Immerse the water filter (opening facing up) in a container filled with water until no more air bubbles rise to the surface.
→ Fig. 7
5. Then press the water filter firmly into the empty water tank.
6. Fill the water tank with water up to the "max" marking.
7. Place a container with a capacity of 1.0 litre under the outlet.
8. Touch **espresso** button to save the setting and activate rinsing.
9. Insert water tank.
10. Touch **espresso** button to save the setting and start rinsing. Water will now flow through the filter.
11. Touch **calc'nClean** button to exit the menu.
12. Then empty the container. The appliance is ready for use again.



Removing the water filter

If the water filter has been removed and no new one inserted, please select the appropriate water hardness. → "Setting the water hardness" on page 17

Frost protection

To prevent frost damage during transportation and storage, the appliance must be completely emptied beforehand.

Info: The appliance must be ready for use and the water tank filled.

1. Place a large container under the outlet of the milk frother and push the frother down.
2. Press and hold **milk** button for at least 5 seconds.
The LED in the button flashes, and the appliance now heats up.
3. As soon as steam escapes from the milk frother, remove the water tank.
4. Allow the appliance to cool down.
Wait until  symbol and all LEDs are flashing.
5. Use  button to switch the appliance off.
6. Empty the water tank and the drip tray and thoroughly clean the appliance.

The appliance can now be transported or stored.

Note: The brewing unit is now secured and cannot be removed.



Settings

This appliance has different factory settings. You can customise the settings on the appliance.

Note: If no button is pressed within 90 seconds, the appliance switches to "Choose beverage" without saving. The previous setting remains unchanged.

You can select the following settings:

Automatic switch-off

The appliance switches off automatically at a specific time after the last button was pressed. This time can be selected, with settings from 15 minutes to 4 hours possible here.

1. Simultaneously hold down 000 and **calc'nClean** for at least 3 seconds.
2. Touch **caffè crema** button and "Automatic switch-off" will be activated.
3. Touch 000 button and select the required time.
The following settings are possible:

$\bar{\text{0}}\text{00}$	15 minutes
$\text{0}\bar{\text{0}}\text{0}$	30 minutes (factory setting)
$\text{00}\bar{\text{0}}$	1 hour
$\bar{\text{0}}\bar{\text{0}}\bar{\text{0}}$	2 hours
$\bar{\text{0}}\text{0}\bar{\text{0}}$	4 hours

4. Touch **caffè crema** button to save the setting.
5. Touch **calc'nClean** button to exit the menu.

Switching the audible signal on/off

Whenever a button is pressed, an audible signal sounds.

This can be switched on or off.

1. Simultaneously hold down 000 and **calc'nClean** for at least 3 seconds.
2. Touch **cappuccino** button, and "Signal tone" menu will be activated.
3. Touch 000 button and switch signal tone on or off.

$\bar{\text{0}}\text{00}$	On (factory setting)
$\text{0}\bar{\text{0}}\text{0}$	Off

4. Touch **cappuccino** button to save the setting.
5. Touch **calc'nClean** button to exit the menu.

Setting the water hardness

It is important to set the water hardness correctly so that the appliance indicates in good time when the descaling programme should be run. The preset water hardness is level 4.



















You can check the water hardness using the enclosed test strip or by asking your local water supplier.

1. Briefly immerse the enclosed test strip in fresh tap water, leave it to drip and read off the result after 1 minute.
2. Simultaneously hold down 000 and **calc'nClean** for at least 3 seconds.
3. Touch **espresso** button, and "W. hardness" menu will be activated.

en Settings

4. Touch  button and select the water hardness.

The following settings are possible:

  	W. hardness 1
 	W. hardness 2
  	W. hardness 3
   	W. hardness 4 (factory setting)
  	Water filter (when used)
  	H2O-softener (if available)

5. Touch **espresso** button to save the setting.
6. Touch **calc'nClean** button to exit the menu.

The table shows the allocation of the levels to the different degrees of water hardness:

Setting	Degree of water hardness	
	German (°dH)	French (°fH)
1	1-7	1-13
2	8-14	14-25
3	15-21	26-38
4	22-30	39-54

Subsequent changes to the water hardness can be made at any time.

Note: When using the water filter (see section "Accessories"), proceed as follows. → "Water filter" on page 16

Factory reset

If you set the appliance back to the factory settings, you will lose your own settings.

1. Simultaneously hold down  and **calc'nClean** for at least 3 seconds.
2. Touch **latte macchiato** button. The factory settings are reactivated.
3. Touch **calc'nClean** button to exit the menu.



Daily care and cleaning

With good care and cleaning, your appliance will remain fully functioning for a long time to come. In this section, you will learn how to correctly clean and care for your appliance.

Warning

Risk of electric shock!

Before cleaning the appliance, pull out the mains plug. Never immerse the appliance in water. Do not use a steam cleaner.

Cleaning agent

Please observe the following information to ensure that the different surfaces are not damaged by using the wrong type of cleaning agent.

Do not use:

- Harsh or abrasive cleaning agents.
- Any cleaning agents containing alcohol or spirits.
- Hard scouring pads or sponges.

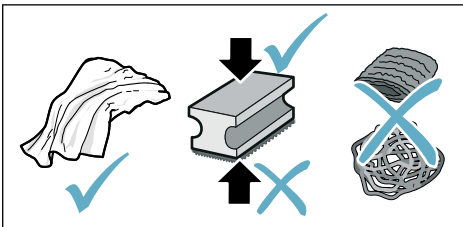

Notes

- New sponge cloths may contain salts. Salts can cause rust film on stainless steel. Wash new sponge cloths thoroughly before use.
- Always remove any limescale, residues of coffee or milk, cleaning or descaling solution immediately. This residue may cause corrosion.

Caution!

Not all of the appliance's components can be cleaned in the dishwasher.

→ Fig. 5 - 7

Not dishwasher-safe:



Water tank
Cover for water tank
Aroma lid
Brewing unit
Drip tray

Dishwasher-safe:



Drip plate
Drip grate
Coffee grounds container
max. 60°C
Float
Milk frother
Cover for milk frother

Cleaning the appliance

1. Wipe down the outside of the appliance with a soft, damp cloth.
2. Clean the control panel using a micro-fibre cloth.
3. Wipe down the coffee dispenser if required after dispensing each beverage.

Notes

- If the appliance is cold when switched on or if it is switched off after dispensing coffee, it rinses automatically. The system is therefore self-cleaning.
- If the appliance has not been used for a long period of time (e.g. while you are on holiday), clean the entire appliance thoroughly, including the milk frother, trays and brewing unit.

Cleaning the drip tray and coffee grounds container

→ Fig. 5

Note: The drip tray and coffee grounds container should be emptied and cleaned every day in order to prevent deposits. With frequent use also empty from time to time as soon as the float is clearly visible if or the relevant symbol lights up.

1. Open the door.
2. Pull the drip tray with the coffee grounds container forwards and out.
3. Remove the drip plate with grate.
4. Empty and clean the drip tray and coffee grounds container.
5. Wipe out the inside of the appliance (area of drip tray).

Cleaning the milk system

Clean the milk system after each use to remove residues and ensure the function.

Warning

Risk of burns!

The milk frother gets very hot. Hold only by the handle. After use, let it cool down first before touching it.

1. Fill a glass half-full with water and place under the outlet system.
2. Push the milk frother right down.
3. Touch the **milk** button to clean the milk system.
4. Push the milk frother right up and allow it to cool down.
5. Dismantle the milk frother into its individual parts and clean thoroughly.
→ Fig. 6
6. Dry the individual parts, reassemble and fit back onto the appliance.

Notes

- To stop the process before the end, touch **milk** again.
- All parts of the milk system should be cleaned in the dishwasher. Detergent residues in the milk system must be thoroughly removed following the rinsing process.

Cleaning the brewing unit

→ Fig. 4, → Fig. 5

In addition to automatic cleaning, the brewing unit should be removed regularly for cleaning.

Caution!

Clean the brewing unit without detergent or products containing vinegar or acid and do not place in the dishwasher.

Remove the brewing unit:

1. Switch off the appliance.
2. Open the door to the brewing chamber.
3. Remove the coffee grounds container.
4. Push the red lever up, grasp the brewing unit by the handle and pull forwards carefully.
5. Rinse the brewing unit thoroughly under warm, running water.
6. Clean the interior of the appliance thoroughly with a damp cloth, removing any coffee residues.
7. Allow the brewing unit and the interior of the appliance to dry.

Insert the brewing unit:

1. Hold the brewing unit only by the handle.
2. Push the red lever up, position the brewing unit underneath and slide back as far as it will go. The lever must snap into place.
3. Insert the coffee grounds container again and close the door.

Important: If the brewing unit has not been inserted, or the brewing unit or drip tray not inserted correctly, it will not be possible to close the door.

Service programme

The **calc'nClean** button will light up every so often, with the exact frequency depending on the water hardness and usage of the appliance.

The appliance should be immediately cleaned and descaled using the programme.

Notes

- **Important:** If the appliance is not cleaned and descaled in good time, it may be damaged.
- **Caution!** For each of the service programmes, use Calc'nClean descaling and cleaning agents as described in the instructions and observe the (relevant) safety information.
- Do not drink the liquids.
- Never use citric acid, vinegar or any vinegar-based agents to descale the appliance.
- For cleaning and descaling, only use the tablets intended for such purposes. They have been specially developed for this appliance, and new stocks can be ordered through customer service. → "Accessories" on page 11
- Do not use descaling agent with phosphoric acid.
- Never insert descaling tablets or other products into the brewing unit.
- Never interrupt the service programme.
- Prior to starting a service programme, remove, clean and re-insert the brewing unit. Clean the milk frother.
- At the end of a service programme, wipe down the appliance using a soft, damp cloth to immediately remove any descaler residue. This residue may cause corrosion.

- New sponge cloths may contain salts. Salts can cause rust film on stainless steel, so cloths must always be washed out thoroughly before use.
- Using a water filter increases the intervals until a service programme needs to be performed.
- If the service programme is interrupted, e.g. by a power failure,  and **calc'nClean** will light up.

Then proceed as follows:

1. Rinse out the water tank.
 2. Pour in fresh, still water up to the "max" marking.
 3. Touch the **calc'nClean** button. The programme starts and rinses the appliance. Duration: approx. 2 minutes.
 4. Empty, clean and re-insert the drip tray. Close the door.
- The programme has finished. The appliance is ready for use again.

Starting Calc'nClean

Duration: approx. 40 minutes

1. Press and hold the **calc'nClean** button for approx. 5 seconds.
☒ symbol lights up.
2. Open the door, remove the drip tray and coffee grounds container and empty.
3. Remove and clean the brewing unit.
4. Place a Siemens cleaning tablet in the brewing unit and re-insert the unit.

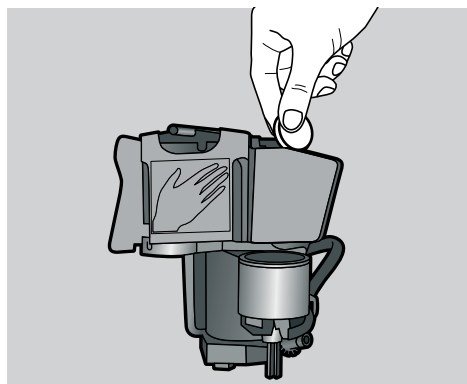

5. Re-insert the drip tray and coffee grounds container and close the door.
☒ symbol lights up.
6. Remove the water filter (if there is one).
7. Pour 0.5 litres of lukewarm water into the empty water tank up to the mark and dissolve a Siemens descaling tablet in it.
8. Re-insert the water tank and place a large container (approx. 1 litre) under the outlet system.
9. **calc'nClean** flashes, touch **calc'nClean**.

The programme starts, cleans and descales the appliance. **calc'nClean** pulses. Duration approx. 20 minutes.
☒ symbol lights up.

10. Empty the container, open the door, empty the drip tray and re-insert.

11. Close the door and place a container under the outlet system.
☒ symbol lights up.
12. Clean the water tank and replace the water filter (if removed).
→ Fig. 7
13. Fill with fresh, still water up to the "max" mark. Place the container under the outlet system again.
14. **calc'nClean** flashes, touch **calc'nClean**.

The programme starts and then cleans and rinses the appliance. **calc'nClean** pulses.

- ☒ symbol lights up.
15. Empty, clean and re-insert the drip tray and coffee grounds container.
The programme has finished. The appliance is ready for use again.

Trouble shooting

Faults often have simple explanations. Before calling the customer service, please refer to the fault table and attempt to correct the fault yourself.





Please read through the safety information at the beginning of these instructions.

Fault table







Problem	Cause	Solution
The appliance no longer responds.	Fault in the appliance.	Pull out the mains plug, wait 10 seconds, plug back in.
Coffee or milk froth quality varies considerably.	Build-up of limescale in the appliance.	Descale the appliance in accordance with the instructions.
The individually selected per-cup quantity is not reached. Coffee dispensing slows to a trickle or stops completely	The grinding level is too fine.	Set a coarser grinding level.
	Heavy build-up of limescale in the appliance.	Descale the appliance as described in the instructions.
	Air in the water filter.	Immerse the water filter in water until no more air bubbles escape; insert the filter again.
	The appliance is soiled.	Clean the brewing unit or run the "Calc'nClean" service programme.
	Residues of descaling agent are blocking the water tank.	Clean the water tank thoroughly.
No milk froth is produced. / The quality of the milk froth varies.	The coffee strength is set too high.	Reduce the coffee strength.
	The quality of the milk froth depends on the type of milk or the plant-based alternative used.	Optimise the result by selecting your milk or plant-based alternative as appropriate.
	The milk frother is soiled. The milk frother is not inserted in the milk.	Clean the milk frother in the dishwasher. Use more milk, check whether the milk frother is inserted in the milk. Slide the outlet system right down.
	Heavy build-up of limescale in the appliance.	Descale the appliance as described in the instructions.

en Trouble shooting

No coffee dispensed, only water.	An empty bean container is not detected by the appliance.	Add coffee beans Note: The appliance will adjust to the coffee beans on the next dispensing process.
	The coffee shaft on the brewing unit is blocked.	Clean the brewing unit. → <i>"Cleaning the brewing unit"</i> on page 20
	Beans are not falling into the grinding unit (beans too oily).	Gently tap the bean container. Possibly change the type of coffee. When the bean container is empty, wipe it with a dry cloth.
	The brewing unit is not inserted properly.	Slide the brewing unit right back.
Coffee has no "crema".	Unsuitable type of coffee.	Use a type of coffee with a higher proportion of robusta beans.
	The beans are no longer freshly roasted.	Use fresh beans.
	The grinding level is not suitable for the coffee beans.	Set a finer grinding level.
The coffee is too "acidic".	Grinding level set too coarse.	Set a finer grinding level.
	Unsuitable type of coffee.	Use a darker roast.
The coffee is too "bitter".	Coffee is ground too fine.	Set a coarser grinding level.
	Unsuitable type of coffee.	Change the type of coffee.
The coffee tastes "burnt".	Coffee is ground too fine.	Set a coarser grinding level.
	Unsuitable type of coffee.	Change the type of coffee.
Milk/blended milk drinks too hot. Milk froth too thin, loud sucking noise.	Too little milk in glass or cup.	Use more milk or adjust frothing time.
	Too much milk in glass or cup.	Use less milk or adjust frothing time.
Milk/blended milk drinks too cold.	Milk in the glass or cup is too cold.	Use lukewarm milk.
	Air in the water filter.	Immerse the water filter in water until no more air bubbles escape; insert the filter again. Firmly press the water filter straight down into the tank connection.
Several buttons flashing, a loud noise can be heard.	Water tank missing or wrongly inserted.	Insert water tank correctly.
Water dripped onto the inner floor of the appliance when the drip tray was removed.	Drip tray removed too early.	Wait a few seconds after the last drink was dispensed before removing the drip tray.

The brewing unit cannot be removed.	The brewing unit is not in the removal position (e.g. frost protection activated).	Switch the appliance on again.
The appliance cannot be operated, LEDs lit up or flashing.	The appliance is in demo mode.	Hold  button for at least 5 seconds to deactivate demo mode. Remove the water tank, fill with fresh water and re-insert.
The grinder will not start.	The appliance is too hot.	Disconnect the appliance from the mains and leave to cool down for 1 hour.
 LED flashes.	The door is not closed properly.	Press the door firmly closed.
	The appliance is too hot.	Disconnect the appliance from the mains and leave to cool down for 1 hour.
 LED lit up despite empty drip tray - what to do?	Emptying is not detected when the appliance is off.	When the appliance is switched on, remove and re-insert the drip tray.
 LED lit up despite water tank being full.	Water tank wrongly inserted.	Insert water tank correctly.
	Carbonated water in the water tank.	Fill the water tank with fresh tap water.
	Float is stuck in the water tank.	Remove the water tank and clean thoroughly.
	New water filter not rinsed according to the instructions.	Rinse the water filter according to the instructions and then switch on.
	Air in the water filter.	Immerse the water filter (opening up) in water until no more air bubbles escape; insert the filter again. → <i>"Inserting or replacing a water filter" on page 16</i>
	Water filter is old.	Insert a new water filter.
	Limescale deposits in the water tank can block up the system.	Clean the water tank, add 0.5 l water and allow a Siemens descaling tablet to dissolve completely. Switch the appliance off and on again so the descaling solution is pumped into the system. Wait 3 minutes. Repeat the process. Check whether the appliance starts. Clean the water tank thoroughly and start the calc'nClean programme. → <i>"Calc'nClean service programme" on page 22</i>

en Trouble shooting

 LED flashes and all beverage LEDs flashing.	Water tank is missing or not inserted correctly.	Insert water tank correctly.
	The pipe system in the appliance is dry.	Insert water tank correctly. Fill the water tank with fresh tap water. Do not fill with carbonated water.
	Air in the water filter.	Immerse the water filter (opening up) in water until no more air bubbles escape; insert the filter again. → <i>"Inserting or replacing a water filter" on page 16</i>
All LEDs flashing.	Incorrect voltage in building.	Only operate the appliance at 220V-240V.
 ,  and calc'nClean LEDs flashing.	The ambient temperature is too cold.	Operate the appliance at temperatures > 5 °C.
 and  LEDs flashing.	Brewing unit very heavily soiled or brewing unit cannot be removed.	Clean brewing unit if possible and switch appliance off and back on again.
 LEDs flashing.	Fault in the appliance.	Restart appliance.
calc'nClean and  light up.	The descaling process has been interrupted.	Continue the descaling process. → <i>"Service programme" on page 21</i>
Display "calc'nClean" keeps on appearing.	The water is too hard.	Insert water filter and activate according to the instructions. → <i>"Water filter" on page 16</i>
<p>If you are unable to solve the problem, always call the hotline. You will find the telephone numbers at the back of these instructions</p>		





Customer service

Technical data

Electrical connection (voltage – frequency)	220–240 V ~, 50/60 Hz
Power rating	1300 W
Maximum static pump pressure	15 bar
Maximum capacity of water tank (without filter)	1.3 l
Maximum capacity of bean container	≈ 250 g
Length of power cable	100 cm
Dimensions (H x W x D)	38.3 x 25.1 x 43.3 cm
Weight, empty	approx. 8–9 kg
Type of grinding unit	Ceramic/steel

E number and FD number

When calling us, please give the full product number (E no.) and the production number (FD no.) so that we can provide you with the correct advice. These numbers can be found on the rating plate . (→ Fig. )

To save time, you can make a note of the data for your appliance and the telephone number for customer service here, should this be required.

E no.**FD
Number****Customer service** 

The contact data for customer service in all countries can be found at the back of these instructions.

Guarantee

The guarantee conditions for this appliance are as defined by our representative in the country in which it is sold. Details regarding these conditions can be obtained from the dealer from whom the appliance was purchased. The bill of sale or receipt must be produced when making any claim under the terms of this guarantee.

Changes reserved.

Table des matières

	Utilisation conforme	29		Entretien et nettoyage quotidiens	42
	Précautions de sécurité importantes	29		Nettoyants	42
	Protection de l'environnement 31			Nettoyage de l'appareil.	43
	Économie d'énergie.	31		Nettoyer le bac d'égouttement et le bac à marc de café.	43
	Élimination écologique.	31		Nettoyage du système à lait.	43
	Présentation de l'appareil	32		Programme d'entretien	45
	Contenu de l'emballage.	32		Démarrer Calc'nClean	46
	Configuration et éléments	32		Anomalies, que faire ?	47
	Éléments de commande	33		Service après-vente	51
	Accessoires	34		Données techniques.	51
	Avant la première utilisation	34		Numéro E et numéro FD	51
	Installation et raccordement de l'appareil	34		Garantie	51
	Mise en service de l'appareil.	34			
	Utilisation de l'appareil	36			
	Préparer une boisson à base de café en grains fraîchement moulus	36			
	Préparation de boissons lactées	36			
	Ajustage des réglages des boissons	37			
	Filtre à eau.	39			
	Protection contre le gel	39			
	Réglages	40			
	Coupure automatique	40			
	Activer/désactiver le signal sonore	40			
	Réglage de la dureté de l'eau	40			
	Factory reset	41			



Utilisation conforme

Contrôler l'état de l'appareil après l'avoir déballé. Ne pas le raccorder s'il présente des avaries de transport.

Cet appareil est destiné exclusivement à une utilisation domestique et non professionnelle.

N'utilisez l'appareil que dans des pièces intérieures à température ambiante et jusqu'à 2 000 m au-dessus du niveau de la mer.



Précautions de sécurité importantes

Veuillez lire attentivement la notice d'utilisation, suivre les instructions qu'elle contient et conserver la notice. Si l'appareil change de propriétaire, remettez-lui cette notice.

L'appareil peut être utilisé par des enfants à partir de 8 ans et par des personnes ayant des capacités physiques, sensorielles ou mentales restreintes ou ayant un manque d'expérience et/ou de connaissances s'ils sont sous surveillance ou ont été informés de la manipulation sûre de l'appareil et ont compris les dangers qui en résultent. Il faut maintenir les enfants de moins de 8 ans à l'écart de l'appareil et du cordon de branchement et ne pas leur permettre d'utiliser l'appareil. Ne jamais permettre aux enfants de jouer avec l'appareil. Le nettoyage et l'entretien incombant à l'utilisateur ne doivent pas être effectués par des enfants sauf s'ils ont 8 ans ou plus et sont surveillés.

Mise en garde

Risque d'électrocution !

- L'appareil doit être branché uniquement sur un réseau à courant alternatif par l'intermédiaire d'une prise secteur installée de manière conforme et disposant d'une connexion à la terre. S'assurer que le système à conducteur de protection de l'installation électrique de la maison est conforme.
- Ne brancher et faire fonctionner l'appareil que conformément aux indications figurant sur la plaque signalétique. En cas d'endommagement du cordon d'alimentation secteur, celui-ci doit être remplacé par le service après-vente.
- Ne l'utiliser que si le cordon d'alimentation et l'appareil ne présentent aucun dégât. En cas de défaut, débrancher immédiatement la fiche secteur ou coupez la tension du réseau.
- Pour éviter tous risques, les réparations de l'appareil sont réservées à notre service après-vente.
- Ne plongez jamais l'appareil ou le cordon d'alimentation dans l'eau.
- Le raccordement de l'appareil ne doit jamais entrer en contact avec des liquides.
- Les instructions de nettoyage spéciales figurant dans les notices sont à respecter.

Mise en garde

Danger par magnétisme !

L'appareil contient des aimants permanents qui peuvent exercer une influence sur les implants électroniques tels que les stimulateurs cardiaques ou les pompes à insuline. Merci aux porteurs d'implants électroniques de respecter une distance d'au moins 10 cm entre eux et l'appareil et le réservoir d'eau retiré.

Mise en garde

Risque d'étouffement !

Ne permettez jamais aux enfants de jouer avec les matériaux d'emballage. Rangez les petites pièces de manière sûre, elles pourraient être avalées.

Mise en garde

Risque de brûlures !

- Le système à lait devient très chaud. Après utilisation, laisser refroidir avant de le toucher.
- Les surfaces peuvent rester chaudes pendant un certain temps après l'utilisation de l'appareil.
- Les boissons fraîchement préparées sont très chaudes. Si nécessaire, les laisser un peu refroidir.

Mise en garde **Risque de blessure !**

- L'utilisation inappropriée de l'appareil peut entraîner des blessures.
- Ne pas glisser les doigts à l'intérieur du broyeur.

Mise en garde **Risque d'incendie !**

- L'appareil devient chaud.
- Ne jamais utiliser l'appareil dans une armoire.

Protection de l'environnement

Économie d'énergie

- Éteindre l'appareil quand celui-ci n'est pas utilisé.
- Régler l'intervalle d'arrêt automatique sur la plus petite valeur.
- Dans la mesure du possible, ne jamais interrompre la distribution de café ou de mousse de lait. Une interruption conduit à une hausse de la consommation énergétique et à un remplissage accéléré des bacs collecteurs.
- Détartre régulièrement l'appareil pour prévenir les dépôts de tartre. Les dépôts de tartre conduisent à une hausse de la consommation énergétique.

Élimination écologique



Éliminez l'emballage en respectant l'environnement.

Cet appareil est marqué selon la directive européenne 2012/19/UE relative aux appareils électriques et électroniques usagés (waste electrical and electronic equipment - WEEE).

La directive définit le cadre pour une reprise et une récupération des appareils usagés applicables dans les pays de la CE.

S'informer auprès du revendeur sur la procédure actuelle de recyclage.

Présentation de l'appareil

Ce chapitre vous offre un aperçu des éléments livrés, de l'assemblage et des composants de votre appareil. Il vous fait également découvrir les différents éléments de commande.

Remarque : Certains détails ou certaines couleurs peuvent varier selon le modèle d'appareil.

Comment utiliser ce mode d'emploi :

Les illustrations comportent des numéros auxquels renvoie la notice d'utilisation.

Exemple : → figure **1**

Contenu de l'emballage

→ Figure **1**



- A** Machine à expresso automatique
- B** Bandelette pour déterminer la dureté de l'eau
- C** Notice d'utilisation
- D** Mousseur de lait





Configuration et éléments

→ Figure **2**

- 1** Touche Marche / Arrêt (mode Veille)
- 2** Bandeau de commande
- 3** Poignée du mousseur de lait
- 4** Système verseur pour le café, réglable en hauteur
- 5** Mousseur de lait (support, mousseur, cache), réglable en hauteur
- 6** Bac d'égouttement (bac à marc de café, grille de l'égouttoir, égouttoir, flotteur)
- 7** Porte de la chambre de percolation
- 8** Plaque signalétique
- 9** Unité de percolation
- 10** Couvercle préservateur d'arôme
- 11** Réservoir pour café en grains
- 12** Sélecteur rotatif de réglage du degré de mouture
- 13** Couvercle du réservoir d'eau
- 14** Réservoir d'eau

Éléments de commande

Touche	Signification
	Mettre l'appareil sous et hors tension L'appareil effectue automatiquement un rinçage lorsqu'il est mis en marche et arrêté. L'appareil ne rince pas dans les cas suivants : <ul style="list-style-type: none"> ■ Il est encore chaud au moment de la mise en marche. ■ Vous n'avez pas prélevé de café avant de l'éteindre. L'appareil est prêt à fonctionner lorsque les LED des touches de sélection des boissons sont allumées sur le bandeau de commande. L'appareil dispose d'une coupure automatique. → "Régler la coupure automatique" à la page 40
espresso	Préparation Espresso
caffe crema	Préparation Caffe crema
cappuccino	Préparation Cappuccino
latte macchiato	Préparation Latte Macchiato
milk	Faire mousser du lait
	Intensité du café Réglage de l'intensité du café → "Ajuster les réglages des boissons" à la page 37
calc'nClean	Début du programme d'entretien Clignote lorsque le programme d'entretien doit être effectué. → "Programme d'entretien Calc 'nClean" à la page 46

Affichage	
	S'allume lorsque de l'eau doit être versée dans le réservoir d'eau, lorsque le réservoir d'eau n'est pas en place ou lorsque le filtre à eau doit être changé. Clignote lorsque le filtre à eau doit être remplacé.
	S'allume lorsque les bacs doivent être vidés. Clignote lorsque la porte de la chambre de percolation est ouverte.
	 espresso
allumé	Prêt à fonctionner, un choix peut être effectué
pulse	Préparation en cours
clignote	Attend une commande, par ex. lors de calc'nClean
Désactivé	Non disponible

Accessoires

Les accessoires suivants sont disponibles dans le commerce ou auprès du service après-vente :

Accessoires	Référence	
	Commerce	Service après-vente
Pastilles de nettoyage	TZ80001A	00312097
	TZ80001B	00312098
Pastilles de détartrage	TZ80002A	00312094
	TZ80002B	00312095
Filtre à eau	TZ70003	00575491
Kit d'entretien	TZ80004A	00312105
	TZ80004B	00312106

Vous trouverez les coordonnées du service après-vente dans chaque pays sur les dernières pages de la présente notice.

Avant la première utilisation

Ce chapitre vous explique comment mettre en service votre appareil.

Remarque : Utiliser l'appareil uniquement dans des locaux hors gel. Si l'appareil a été transporté ou entreposé à des températures inférieures à 0°C, vous devez attendre au moins 3 heures avant de le mettre en service.

Installation et raccordement de l'appareil

1. Retirer les films protecteurs.
2. Poser l'appareil sur une surface plane, résistante à l'eau et pouvant supporter son poids.
3. Raccorder la fiche secteur de l'appareil à une prise femelle à contacts de terre installée de manière réglementaire.

Remarque : Attendre un peu (env. 5 secondes) après chaque branchement.

Mise en service de l'appareil

Mettre en place le mousser de lait

→ Figure **3**

1. Retirer les composants du mousser de lait de l'emballage.
2. Assembler le mousser de lait.
3. Monter le mousser de lait à l'avant de l'appareil.

Remplir le réservoir pour café en grains

Cet appareil vous permet de préparer des boissons à base de café en grains.

1. Ouvrir le couvercle [10] du réservoir pour café en grains [11].
2. Remplir de café en grains.
3. Refermer le couvercle.

Remarques

- Des grains de café avec glaçage, des grains caramélisés ou enrobés d'une substance sucrée quelconque obstruent l'unité de percolation. Utiliser exclusivement un mélange de café en grains torréfié pour expresso ou percolateur.
- Les grains de café sont fraîchement moulus avant chaque percolation.
- Ranger le café en grains dans un endroit frais, à l'abri de l'air pour conserver tout son arôme.
- Vous pouvez laisser le café en grains dans le réservoir pour café en grains plusieurs jours sans que le café perde son arôme.

Remplir le réservoir d'eau

Important : verser chaque jour de l'eau fraîche non gazeuse dans le réservoir d'eau. Avant de faire fonctionner l'appareil, vérifier qu'il y a suffisamment d'eau dans le réservoir.

1. Retirer le couvercle du réservoir d'eau.
2. Retirer le réservoir d'eau par la poignée et le rincer.
3. Remplir le réservoir d'eau jusqu'au repère « max ».
4. Replacer le réservoir d'eau droit dans son support et remettre en place le couvercle du réservoir d'eau.

Indications générales

La machine à expresso automatique est programmée en usine avec des réglages standard de manière à fonctionner de manière optimale.

- L'appareil s'arrête automatiquement après une durée définie.
- Lors de sa mise hors tension, l'appareil éjecte de la vapeur dans le bac pour le nettoyer.
- Lorsqu'une touche est effleurée, un son retentit. Celui-ci peut être coupé. → "Réglages" à la page 40
- Lors de la première utilisation de l'appareil, après un programme d'entretien ou encore après une longue période d'inutilisation, la première boisson servie n'a pas encore développé son plein arôme. Il ne faut donc pas la boire.
- Après la mise en service de l'appareil, plusieurs tasses doivent avoir été préparées avant d'avoir une « crème » fine et consistante.
- La formation de gouttes d'eau sur les fentes d'aération est normale en cas d'utilisation prolongée.
- La vapeur qui s'échappe n'est pas un défaut, mais liée à la technique.

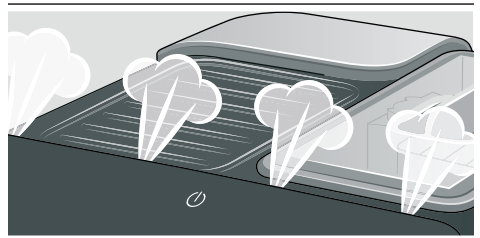

Avant d'utiliser l'appareil neuf, vérifier la dureté de l'eau et procéder au réglage. → "Réglages" à la page 40



Utilisation de l'appareil

Ce chapitre vous permet d'apprendre comment préparer des boissons à base de café et de lait. Vous y obtenez des informations sur les réglages, le filtre à eau, l'ajustement du degré de mouture et sur la protection contre le gel.

Remarque : Les boissons fraîchement préparées peuvent être très chaudes.

Préparer une boisson à base de café en grains fraîchement moulus

Vous avez le choix entre Espresso et Caffè crema. → "Préparation de boissons lactées" à la page 36

L'appareil est allumé. Le réservoir d'eau et le réservoir pour café en grains sont remplis.

1. Placer une tasse sous le système verseur.
2. Retoucher **000** permet de régler l'intensité souhaitée pour le café.
3. Effleurer la touche **espresso** ou **caffè crema**.

L'appareil effectue la percolation et le café s'écoule ensuite dans la tasse.

Remarque : Pour arrêter prématurément la distribution de café, effleurer une nouvelle fois **espresso** ou **caffè crema**.

Préparation de boissons lactées

Cet appareil est équipé d'un mousser de lait. Vous pouvez préparer des cafés avec du lait ou faire mousser du lait.

Conseil : Des boissons végétales, p. ex. du lait de soja, peuvent être utilisées à la place du lait.

Remarques

- La qualité de la mousse de lait est fonction de la nature du lait ou de la boisson végétale utilisée.
- Une fois secs, les résidus de lait sont difficiles à nettoyer, il est donc impératif de les nettoyer rapidement. → Fig. 6 III → "Entretien et nettoyage quotidiens" à la page 42



Mise en garde

Risque de brûlure !

Le mousser de lait est très chaud. Ne saisir que par la poignée. Après utilisation, laisser refroidir avant de le toucher.

Boissons à base de café et lait

Vous avez le choix entre Cappuccino et Latte Macchiato. Pour ce faire, veiller à la position de la buse d'écoulement du café et du mousser de lait.

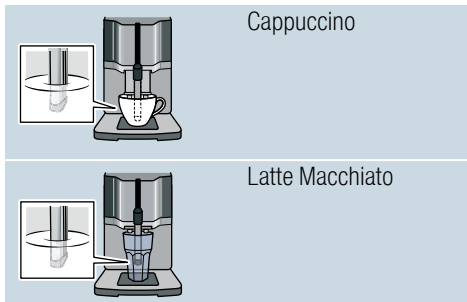

L'appareil est allumé. Le réservoir d'eau et le réservoir pour café en grains sont remplis.

Le mousser de lait est monté.

1. Remplir une grande tasse ou un grand verre avec env. 100 ml de lait pour un cappuccino et env. 150 ml de lait pour un Latte Macchiato.
2. Placer la tasse ou le verre sous le système verseur.
3. Pousser la buse d'écoulement du café et le mousser de lait complètement vers le bas.
4. Retoucher **000** permet de régler l'intensité souhaitée pour le café.
5. Effleurer la touche **cappuccino** ou **latte macchiato**.

L'appareil fait tout d'abord mousser le lait dans la tasse ou le verre. À la suite de quoi l'appareil effectue la percolation et le café s'écoule dans la tasse ou le verre.

Remarque : Pour arrêter prématurément l'étape actuelle de préparation de la boisson, effleurer **cappuccino** ou **latte macchiato** une nouvelle fois.

Faire mousser du lait

L'appareil est allumé. Le réservoir d'eau est rempli.

Le mousser de lait est monté.

1. Remplir une grande tasse ou un grand verre avec env. 100 ml de lait.
2. Placer la tasse ou le verre sous le système verseur.
3. Pousser la buse d'écoulement du café et le mousser de lait complètement vers le bas.
4. Effleurer la touche **milk**.
Le moussage du lait a lieu.

Remarque : Pour arrêter prématurément le processus, effleurer une nouvelle fois **milk**.

Ajustage des réglages des boissons

Intensité du café

Avant de préparer une boisson, ajuster l'intensité du café qu'elle contient :

Utiliser pour ce faire le symbole **000**.

— 0 0 0	doux
— — — 0 0 0	normal
— — — 0 0 0	fort

Remarque : L'intensité choisie est activée pour toutes les boissons à base de café.

Contenance

Vous pouvez modifier le volume de vos boissons.

Maintenir enfoncé **espresso** ou **caffè crema** pendant 3 secondes.

La préparation est en cours, la touche sélectionnée clignote.

Une fois le volume atteint dans la tasse, effleurer la touche sélectionnée pour arrêter la préparation. Le volume réglé en dernier n'est effectif qu'à partir de la préparation de boisson suivante.

Remarque : Le volume peut être réglé pour Espresso (25 - 60 ml) ou Caffè crema (80 - 200 ml). Une quantité minimale est toujours préparée, Espresso env. 25 ml et Caffè crema env. 80 ml.

Durée de préparation de la mousse

Vous pouvez modifier la durée de préparation de la mousse pour votre boisson.

Maintenir enfoncé **cappuccino**, **latte macchiato** ou **milk** pendant 3 secondes.

La mousse de lait est en cours de préparation, la touche sélectionnée clignote.

Une fois la durée de préparation de la mousse atteinte, effleurer la touche sélectionnée pour arrêter l'opération.

Remarques

- Le réglage de la durée de préparation de la mousse est limité. Selon la boisson, vous pouvez choisir entre des durées minimale et maximale.
- Le réglage de la durée de préparation de la mousse n'a aucun effet sur la quantité de café.

Régler le degré de mouture

Cet appareil est équipé d'un moulin réglable. Celui-ci permet de varier individuellement le degré de mouture du café.

Mise en garde

Risque de blessure !

Ne pas glisser les doigts à l'intérieur du broyeur.

Attention !

L'appareil risque d'être endommagé ! Ne modifier le réglage du degré de mouture que pendant que le moulin tourne !

Régler le degré de mouture à l'aide du sélecteur rotatif [12] lorsque le moulin est en marche.

- Degré de mouture fin : tourner dans le sens inverse des aiguilles d'une montre. (Fig. a)
- Degré de mouture grossier : tourner dans le sens des aiguilles d'une montre. (Fig. b)

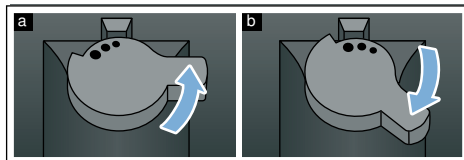

Remarques

- Le nouveau réglage n'est perceptible qu'à partir de la seconde tasse de café.
- Pour les grains de café torréfiés de couleur foncée, choisir un degré de mouture plus fin, pour les grains torréfiés de couleur claire, régler un degré de mouture plus grossier.

Filtre à eau

→ Figure 7



Un filtre à eau permet de diminuer les dépôts de tartre et de réduire les salissures présentes dans l'eau. En outre, l'appareil doit être détartré moins souvent. Les filtres à eau sont disponibles dans le commerce ou peuvent être commandés auprès du service après-vente.

Si un filtre à eau est utilisé, l'appareil indique le moment auquel il doit être remplacé. Le symbole  clignote.

Insertion ou renouvellement d'un filtre à eau

Un filtre à eau neuf doit être rincé avant de pouvoir être utilisé.

L'appareil est allumé. Le réservoir d'eau est rempli.

1. Appuyer simultanément sur  et **calc'nClean** pendant au moins 3 secondes.
2. Effleurer la touche **espresso** pour activer le menu « Dureté eau ».
3. Effleurer la touche  et effectuer le réglage suivant :

 avec filtre à eau

4. Plonger le filtre à eau (ouverture vers le haut) dans un récipient rempli d'eau jusqu'à ce que plus aucune bulle ne se dégage.
→ Figure 7
5. Puis enfoncer fermement le filtre à eau dans le réservoir d'eau vide.
6. Remplir le réservoir d'eau jusqu'au repère « max ».
7. Placer un récipient d'une contenance d'au moins 1 litre sous la buse d'écoulement.
8. Effleurer la touche **espresso** pour enregistrer le réglage et activer le rinçage.
9. Mettre le réservoir d'eau en place.
10. Effleurer la touche **espresso** pour démarrer le rinçage. L'eau coule à travers le filtre.

11. Effleurer la touche **calc'nClean** pour quitter le menu.
12. Vider ensuite le réservoir. L'appareil est de nouveau prêt à fonctionner.



Retrait du filtre à eau

Si le filtre à eau est retiré et qu'aucun nouveau filtre à eau n'est mis en place, procéder au réglage correspondant de la dureté de l'eau. → "Réglage de la dureté de l'eau" à la page 40

Protection contre le gel

Pour éviter les dommages dus à l'effet du gel pendant le transport et le stockage, il faut vider entièrement l'appareil.

Info : pour cela l'appareil doit être prêt à fonctionner et le réservoir d'eau doit être rempli.

1. Placer un grand récipient sous la buse d'écoulement du mousseur de lait et faire glisser vers le bas le mousseur de lait.
 2. Maintenir la touche **milk** enfoncée au moins 5 secondes.
La LED de la touche clignote, l'appareil chauffe.
 3. Dès que de la vapeur s'échappe du mousseur de lait, retirer le réservoir d'eau.
 4. Laisser la vapeur s'échapper de l'appareil. Attendre jusqu'à ce que le symbole  et toutes les LED clignent.
 5. Éteindre l'appareil à l'aide de la touche .
 6. Vider le réservoir d'eau et la cuvette d'égouttage et nettoyer minutieusement l'appareil.
- L'appareil peut maintenant être transporté ou stocké.

Remarque : L'unité de percolation est maintenant sécurisée et ne peut pas être retirée.



Réglages

Cet appareil fait l'objet de différents réglages en usine. Les réglages peuvent être personnalisés.

Remarque : Si aucun bouton n'est actionné dans les 90 secondes, l'appareil passe à « Choisir boisson » sans effectuer d'enregistrement. Le réglage précédemment enregistré est conservé.

Les réglages possibles sont les suivants :

Coupure automatique

L'appareil s'éteint automatiquement après le dernier actionnement d'une touche, au bout d'une durée déterminée. Cette durée peut être ajustée, de 15 minutes à 4 heures.

1. Appuyer simultanément sur **000** et **calc'nClean** pendant au moins 3 secondes.
2. Effleurer la touche **caffe crema** pour activer le menu « Coupure automatique ».
3. Effleurer la touche **000** pour régler le temps souhaité.
Les réglages suivants sont possibles :

000	15 minutes
000	30 minutes (réglage usine)
000	1 heure
000	2 heures
000	4 heures

4. Effleurer la touche **caffe crema** pour enregistrer le réglage.
5. Effleurer la touche **calc'nClean** pour quitter le menu.

Activer/désactiver le signal sonore

Appuyer sur une touche fait retentir un signal sonore.

Il est possible de l'allumer ou de l'éteindre.

1. Appuyer simultanément sur **000** et **calc'nClean** pendant au moins 3 secondes.
2. Effleurer la touche **cappuccino** pour activer le menu « Signal sonore ».
3. Effleurer la touche **000** pour activer ou désactiver le signal sonore.

000	Activé (réglage usine)
000	Désactivé

4. Effleurer la touche **cappuccino** pour enregistrer le réglage.
5. Effleurer la touche **calc'nClean** pour quitter le menu.

Réglage de la dureté de l'eau

Le réglage correct de la dureté de l'eau est important, car il permet à l'appareil d'indiquer le moment où un détartrage est nécessaire. L'appareil a été pré-réglé sur une dureté de l'eau de 4.

La dureté de l'eau peut être déterminée à l'aide de la bandelette de test fournie ou être demandée à la compagnie locale de distribution d'eau.

1. Tremper brièvement la bandelette de test fournie dans l'eau fraîche du robinet, laisser égoutter, puis lire le résultat au bout d'une minute.
2. Appuyer simultanément sur **000** et **calc'nClean** pendant au moins 3 secondes.
3. Effleurer la touche **espresso** pour activer le menu « Dureté eau ».

4. Effleurer la touche 000 pour régler la dureté de l'eau. Les réglages suivants sont possibles :

$\bar{0}00$	Dureté eau 1
$0\bar{0}0$	Dureté eau 2
$00\bar{0}$	Dureté eau 3
$\bar{0}\bar{0}\bar{0}$	Dureté eau 4 (réglage usine)
$\bar{0}0\bar{0}$	Filtre à eau (si utilisé)
$0\bar{0}\bar{0}$	Adoucisseur d'eau (si disponible)

5. Effleurer la touche **espresso** pour enregistrer le réglage.
 6. Effleurer la touche **calc'nClean** pour quitter le menu.

Le tableau ci-après présente les équivalences entre les niveaux et les différents degrés de dureté de l'eau :

Niveau	Degré de dureté de l'eau	
	Allemagne (°dH)	France (°fH)
1	1-7	1-13
2	8-14	14-25
3	15-21	26-38
4	22-30	39-54

Une modification ultérieure de la dureté de l'eau est possible à tout moment.

Remarque : Procéder comme suit en cas d'utilisation d'un filtre à eau (voir chapitre « Accessoires »). → "Filtre à eau" à la page 39

Factory reset

Réinitialisation des réglages d'usine, les réglages propres sont perdus.

1. Appuyer simultanément sur 000 et **calc'nClean** pendant au moins 3 secondes.
2. Effleurer la touche **latte macchiato**. Les réglages usine sont rétablis.
3. Effleurer la touche **calc'nClean** pour quitter le menu.

Entretien et nettoyage quotidiens

Si vous entretenez et nettoyez soigneusement votre appareil, il restera longtemps opérationnel. Ce chapitre vous explique comment bien entretenir et nettoyer votre appareil.

Mise en garde

Risque d'électrocution !

Avant de nettoyer l'appareil, débrancher la fiche secteur. Ne jamais plonger l'appareil dans l'eau. Ne jamais utiliser de nettoyeur à vapeur.

Nettoyants

Afin de ne pas endommager les différentes surfaces par des nettoyants inappropriés, veuillez respecter les indications suivantes.

N'utilisez pas

- de produits agressifs ou récurants,
- de détergent contenant de l'alcool ou de l'alcool à brûler,
- de tampons à récurer ni d'éponges à dos récurant.

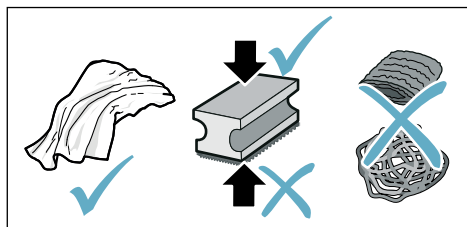

Remarques

- Les lavettes éponges neuves peuvent contenir des sels. Les sels peuvent conduire à une rouille superficielle de l'inox. Avant d'utiliser des lavettes éponges neuves, les rincer soigneusement.
- Toujours nettoyer immédiatement les résidus de tartre, de café, de lait, de produit nettoyant ou de solution détartrante. Les surfaces situées sous de tels résidus risquent de se corroder.

Attention !

Certains composants de l'appareil ne conviennent pas à un lavage en lave-vaisselle.

→ Figure 5 - 7

Ne vont pas au lave-vaisselle :



Réservoir d'eau
Couvercle du réservoir d'eau
Couvercle préservateur d'arôme
Unité de percolation
Bac d'égouttement

Convient au lave-vaisselle :



Égouttoir
Grille de l'égouttoir
Bac à marc de café
Flotteur
Mousseur de lait
Cache du mousseur de lait

60 °C
max.

Nettoyage de l'appareil

1. Essuyer le corps de l'appareil avec un chiffon doux et humide.
2. Nettoyer le panneau de commande avec un chiffon en microfibrés.
3. Si nécessaire, essuyer la buse d'écoulement du café après chaque utilisation.

Remarques

- Si l'appareil est mis en marche à froid ou arrêté après la distribution de café, il se rince automatiquement. L'appareil se nettoie donc de lui-même.
- Si l'appareil est inutilisé pendant une durée prolongée (p. ex. durant les vacances), nettoyer soigneusement l'ensemble de l'appareil, y compris la buse d'écoulement du café, le mousser de lait, les bacs de récupération et l'unité de percolation.

Nettoyer le bac d'égouttement et le bac à marc de café.

→ Figure **5**

Remarque : Vider et nettoyer tous les jours la cuvette d'égouttage et le réservoir à marc de café afin d'éviter la formation de dépôts. En cas d'utilisation fréquente, vider dès que le flotteur est nettement visible ou que le symbole correspondant s'allume.

1. Ouvrir la porte.
2. Retirer la cuvette d'égouttage avec le réservoir à marc de café en le tirant vers l'avant.
3. Retirer l'égouttoir et la grille de l'égouttoir.
4. Vider et nettoyer la cuvette d'égouttage et le réservoir à marc de café.
5. Essuyer le compartiment intérieur de l'appareil (cuvette d'égouttage).

Nettoyage du système à lait

Nettoyer le système à lait après chaque utilisation pour éliminer les résidus et garantir le bon fonctionnement.

Mise en garde **Risque de brûlure !**

Le mousser de lait est très chaud. Ne saisir que par la poignée. Après utilisation, laisser refroidir avant de le toucher.

1. Remplir à moitié un verre avec de l'eau et le placer sous le système verseur.
2. Faire glisser le mousser de lait tout en bas.
3. Effleurer la touche **milk**, le nettoyage du système à lait se met en route.
4. Faire glisser le mousser de lait vers le haut et le laisser refroidir.
5. Démontez les différentes pièces du mousser de lait et les nettoyer minutieusement.
→ Figure **6**
6. Faire sécher les pièces démontées, les assembler, puis les remonter sur l'appareil.

Remarques

- Pour arrêter prématurément l'opération, effleurer une nouvelle fois **milk**.
- Tous les éléments du système à lait doivent être nettoyés au lave-vaisselle. Rincer soigneusement tous les restes de produit à vaisselle après le nettoyage.

Nettoyer l'unité de percolation

→ Figure 4, → Figure 5

En plus du programme de rinçage automatique, il est recommandé de retirer régulièrement l'unité de percolation pour la nettoyer.

Attention !

Nettoyer l'unité de percolation sans produit à vaisselle ni agent à base de vinaigre ou d'acide et ne pas la mettre au lave-vaisselle.

Retirer l'unité de percolation :

1. Éteindre l'appareil.
2. Ouvrir la porte de la chambre de percolation.
3. Retirer le bac à marc de café.
4. Pousser vers le haut le levier rouge, saisir l'unité de percolation par la poignée et la tirer précautionneusement vers l'avant.
5. Nettoyer soigneusement l'unité de percolation sous un jet d'eau chaude.
6. Nettoyer soigneusement l'intérieur de l'appareil avec un chiffon humide, éliminer les éventuels restes de café.
7. Laisser sécher l'intérieur de l'unité de percolation et de l'appareil.

Mettre en place l'unité de percolation :

1. Saisir l'unité de percolation par la poignée.
2. Pousser vers le haut le levier rouge, placer l'unité de percolation sous le levier et la pousser vers l'arrière jusqu'à la butée. Le levier doit s'enclencher.
3. Remettre en place le bac à marc de café et fermer la porte.

Important : la porte ne peut pas être fermée cas d'absence de l'unité de percolation ou du bac d'égouttement, ou s'ils sont mal mis en place.



Programme d'entretien

La touche **calc'nClean** s'allume à un intervalle de temps donné, selon la dureté de l'eau et l'utilisation de l'appareil.

L'appareil doit alors être nettoyé et détartré sans tarder avec le programme correspondant.

Remarques

- **Important** : si l'appareil n'est pas nettoyé et détartré à temps, il peut être endommagé.
- **Attention !** À chaque programme d'entretien Calc'nClean, utiliser le produit détartrant et nettoyant conformément aux instructions ; respecter également les consignes de sécurité correspondantes.
- Ne jamais boire les liquides.
- Ne jamais utiliser d'acide citrique, de vinaigre ni de produit à base de vinaigre pour le détartrage.
- Pour le détartrage et le nettoyage, utiliser exclusivement les pastilles adaptées. Elles ont été conçues spécialement pour cet appareil et peuvent être achetées auprès du service après-vente.
→ "Accessoires" à la page 34
- Ne pas utiliser de détartrant contenant de l'acide phosphorique.
- Ne jamais mettre de pastilles de détartrage ou d'autres produits dans l'unité de percolation.
- Ne jamais interrompre le programme d'entretien.
- Retirer l'unité de percolation, la nettoyer et la remettre en place avant de lancer le programme d'entretien. Nettoyer le mousseur de lait.

- Une fois le programme d'entretien terminé, essuyer l'appareil avec un chiffon doux et humide pour éliminer immédiatement les résidus de solution détartrante. Les surfaces situées sous de tels résidus risquent de se corroder.
- Les lavettes éponges neuves peuvent contenir des sels. Les sels peuvent provoquer une rouille superficielle de l'acier inox ; un rinçage méticuleux des lavettes est par conséquent indispensable avant l'emploi.
- L'utilisation d'un filtre à eau prolonge les intervalles de temps entre les programmes d'entretien.
- Si le programme d'entretien est interrompu, p. ex. par une coupure de courant, alors  et **calc'nClean** s'allument.

Dans ce cas, procéder de la façon suivante :

1. Rincer le réservoir d'eau.
 2. Remplir d'eau fraîche non gazeuse jusqu'au repère « max ».
 3. Effleurer la touche **calc'nClean**.
Le programme démarre et rince l'appareil. Durée : 2 minutes env.
 4. Vider la cuvette d'égouttage, la nettoyer et la remettre en place, refermer la porte.
- Le programme est terminé. L'appareil est de nouveau prêt à fonctionner.

Démarrer Calc'nClean

Durée : 40 minutes env.

1. Maintenez la touche **calc'nClean** enfoncée pendant env. 5 secondes. Le symbole ☒ s'allume.
2. Ouvrir la porte, retirer le bac d'égouttement et le bac à marc de café et les vider.
3. Retirer et nettoyer l'unité de percolation.
4. Placer une pastille de nettoyage Siemens dans l'unité de percolation et remettre en place cette dernière.

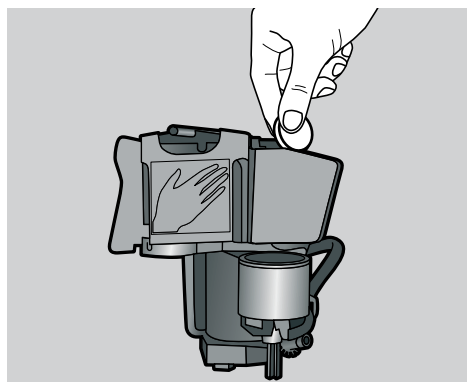

5. Remettre en place le bac d'égouttement et le bac à marc de café et fermer la porte. Le symbole ☒ s'allume.
6. Retirer le filtre à eau (si disponible).
7. Verser de l'eau tiède dans le réservoir d'eau vide jusqu'au repère 0,5 l et dissoudre une pastille de détartrage Siemens.
8. Remettre en place le réservoir d'eau et placer un grand récipient (env. 1 litre) sous le système verseur.
9. **calc'nClean** clignote, effleurer **calc'nClean**.

Le programme démarre, nettoie et démarre l'appareil. **calc'nClean** circule.

Durée : env. 20 minutes.

Le symbole ☒ s'allume.

10. Vider le récipient, ouvrir la porte, vider le bac d'égouttement et le remettre en place.

11. Fermer la porte et placer un récipient sous le système verseur. Le symbole ☒ s'allume.

12. Nettoyer le réservoir d'eau et remettre le filtre à eau en place (s'il a été préalablement retiré).

→ Figure 7

13. Remplir le réservoir d'eau fraîche non gazeuse jusqu'au repère « max. » et le remettre en place sous le système verseur.

14. **calc'nClean** clignote, effleurer **calc'nClean**.

Le programme démarre, nettoie et démarre l'appareil. **calc'nClean** circule.

Le symbole ☒ s'allume.

15. Vider, nettoyer et remettre en place le bac d'égouttement et le bac à marc de café.

Le programme est terminé. La machine est de nouveau prête à fonctionner.

Anomalies, que faire ?

Une anomalie de fonctionnement n'est souvent due qu'à un problème simple. Avant d'appeler le service après-vente, veuillez essayer de remédier par vous-même à la panne à l'aide du tableau.





Veuillez lire les consignes de sécurité figurant au début de la présente notice.

Tableau de dérangements







Problème	Cause	Solution
L'appareil ne réagit plus.	Défaut de l'appareil.	Débrancher la prise, attendre 10 secondes, puis rebrancher la prise.
Qualité de la mousse de café ou de lait très variable.	L'appareil est entartré.	Détartrer l'appareil en suivant les instructions.
L'appareil n'a pas versé la quantité réglée, le café ne coule que goutte à goutte ou ne coule plus.	Le degré de mouture est trop fin.	Régler un degré de mouture plus grossier.
	L'appareil est fortement entartré.	Détartrer l'appareil suivant la notice.
	Le filtre à eau contient de l'air.	Plonger le filtre à eau dans l'eau jusqu'à ce que plus aucune bulle ne se dégage, puis le remettre en place.
	L'appareil est encrassé.	Nettoyer l'unité de percolation ou effectuer le programme d'entretien « Calc'nClean ».
	Des résidus de détartrant obstruent le réservoir d'eau.	Nettoyer soigneusement le réservoir d'eau.
La machine ne produit pas de mousse de lait. / la qualité de mousse de lait fluctue.	Le café est trop intense.	Réduire l'intensité du café.
	La qualité de la mousse de lait est fonction de la nature du lait ou de la boisson végétale utilisée.	Optimiser le résultat par un choix correspondant du lait ou de la boisson végétale.
	Le mousser de lait est encrassé.	Nettoyer le mousser de lait au lave-vaisselle.
	Le mousser de lait ne plonge pas dans le lait.	Utiliser plus de lait, vérifier si le mousser de lait plonge dans le lait. Pousser le système verseur complètement vers le bas.
	L'appareil est fortement entartré.	Détartrer l'appareil suivant la notice.

fr Anomalies, que faire ?

De l'eau coule, mais pas de café.	L'appareil ne détecte pas que le réservoir pour café en grains est vide.	Remplir de café en grains Remarque : l'appareil se réglera sur le café en grains lors des prochaines préparations.
	La cuve à café de l'unité de percolation est obstruée.	Nettoyer l'unité de percolation. → <i>"Nettoyer l'unité de percolation" à la page 44</i>
	Les grains ne tombent pas dans le moulin (grains trop gras).	Taper légèrement sur le réservoir de grains. Changer éventuellement de variété de café. Une fois le réservoir pour café en grains vidé, l'essuyer avec un chiffon sec.
Le café ne présente pas de « crème ».	L'unité de percolation n'est pas insérée correctement.	Insérer l'unité de percolation complètement vers l'arrière.
	Variété de café inadéquate.	Utiliser un café avec une proportion plus importante de Robusta.
	Les grains ne sont pas fraîchement torréfiés.	Utiliser des grains frais.
Le café est trop « acide ».	Le degré de mouture n'est pas adapté aux grains de café.	Régler un degré de mouture plus fin.
	Le degré de mouture est réglé trop grossier.	Régler un degré de mouture plus fin.
Le café est trop « amer ».	Variété de café inadéquate.	Utiliser un café torréfié plus foncé.
	Le degré de mouture est réglé trop fin.	Régler une mouture plus grossière.
Le café a un goût de « brûlé ».	Variété de café inadéquate.	Changer de variété de café.
	Le degré de mouture est réglé trop fin.	Régler une mouture plus grossière.
Le lait/les boissons lactées sont trop chauds. Mousse de lait trop aérée, fort bruit d'aspiration.	Variété de café inadéquate.	Changer de variété de café.
	Pas assez de lait dans le verre ou la tasse.	Utiliser plus de lait ou adapter la durée de préparation de la mousse.
Le lait/les boissons lactées sont trop froids.	Trop de lait dans le verre ou la tasse.	Utiliser moins de lait ou adapter la durée de préparation de la mousse.
	Le lait se trouvant dans le verre ou la tasse est trop froid.	Utiliser du lait tiède.
L'appareil de délivre pas de boisson.	Le filtre à eau contient de l'air.	Plonger le filtre à eau dans l'eau jusqu'à ce que plus aucune bulle ne se dégage, puis le remettre en place. Placer le filtre à eau bien droit et appuyer fortement pour l'enfoncer dans le raccordement au réservoir.
Plusieurs touches clignotent, un « bruit » fort retentit.	Le réservoir d'eau manque ou a été mal inséré.	Mettre le réservoir d'eau correctement en place.

Présence d'eau sur le fond interne de l'appareil une fois que l'on a retiré les bacs collecteurs.	Cuvette d'égouttage retirée trop tôt.	Retirer les bacs collecteurs quelques secondes après la distribution de la dernière boisson.
L'unité de percolation ne peut pas être retirée.	L'unité de percolation n'est pas dans la position de retrait (la protection contre le gel a p. ex. été activée).	Rallumer l'appareil.
Impossible de commander l'appareil, les LED s'allument ou clignotent.	L'appareil est en mode Démo.	Maintenir la touche  enfoncée pendant au moins 5 secondes pour désactiver le mode Démo. Retirer le réservoir d'eau, le remplir d'eau froide fraîche et le remettre en place.
Le moulin ne démarre pas.	L'appareil est trop chaud.	Débrancher l'appareil et le laisser refroidir 1 heure.
La LED  clignote.	La porte n'est pas bien fermée.	Pousser fermement la porte.
	L'appareil est trop chaud.	Débrancher l'appareil et le laisser refroidir 1 heure.
La LED  s'allume alors que la cuvette d'égouttage est vide, que faire ?	Lorsque l'appareil est éteint, l'opération de vidange n'est pas détectée.	Une fois l'appareil allumé, retirer la cuvette d'égouttage et la remettre en place.
La LED  s'allume alors que le réservoir d'eau est plein.	Le réservoir d'eau est mal inséré.	Mettre le réservoir d'eau correctement en place.
	Le réservoir d'eau contient de l'eau gazeuse.	Remplir le réservoir d'eau avec de l'eau fraîche du robinet.
	Le flotteur qui se trouve dans le réservoir d'eau est grippé.	Retirer le réservoir d'eau et le nettoyer minutieusement.
	Le filtre à eau neuf n'a pas été rincé conformément aux instructions.	Rincer le filtre à eau conformément aux instructions et le remettre en service.
	Le filtre à eau contient de l'air.	Plonger le filtre à eau (ouverture vers le haut) dans l'eau jusqu'à ce que plus aucune bulle ne se dégage et remettre le filtre en place. → <i>"Insertion ou renouvellement d'un filtre à eau" à la page 39</i>
	Le filtre à eau est trop vieux.	Mettre en place un nouveau filtre à eau.

fr Anomalies, que faire ?

	Des dépôts de tartre dans le réservoir d'eau peuvent boucher le système.	Nettoyer le réservoir d'eau, verser 0,5 l d'eau et faire dissoudre une pastille de détartrage Siemens complètement. Éteindre et rallumer l'appareil pour que la solution de détartrage soit pompée dans le système. Patienter 3 minutes. Répéter l'opération. Vérifier si l'appareil démarre. Nettoyer soigneusement le réservoir d'eau et démarrer le programme Calc'nClean. → "Programme d'entretien Calc'nClean" à la page 46
La LED  clignote et toutes les LED de boisson clignent.	Le réservoir d'eau manque ou n'a pas été correctement mis en place.	Mettre le réservoir d'eau correctement en place.
	Le circuit de l'appareil est sec.	Mettre le réservoir d'eau correctement en place. Remplir le réservoir d'eau avec de l'eau fraîche du robinet. Ne pas y verser d'eau gazeuse.
	Le filtre à eau contient de l'air.	Plonger le filtre à eau (ouverture vers le haut) dans l'eau jusqu'à ce que plus aucune bulle ne se dégage et remettre le filtre en place. → "Insertion ou renouvellement d'un filtre à eau" à la page 39
Toutes les LED clignent.	Tension incorrecte du réseau domestique.	Ne faire fonctionner l'appareil que sur 220 V – 240 V.
Les LED  ,  et calc'nClean clignent.	La température ambiante est trop basse.	Utiliser l'appareil à une température > 5 °C.
Les LED  et  clignent.	Unité de percolation très fortement encrassée ou impossibilité de la retirer.	Nettoyer, si possible, l'unité de percolation, mettre l'appareil hors, puis sous tension.
Les LED  clignent.	Défaut de l'appareil.	Redémarrer l'appareil.
calc'nClean et  sont allumés.	Le processus de détartrage a été interrompu.	Poursuivre le processus de détartrage. → "Programme d'entretien" à la page 45
L'affichage « calc'nClean » apparaît très fréquemment.	L'eau est trop calcaire.	Mettre le filtre à eau en place et l'activer conformément aux instructions. → "Filtre à eau" à la page 39
Appeler impérativement la hotline si les problèmes ne peuvent pas être résolus ! Les numéros de téléphone se trouvent aux dernières pages de la notice.		





Service après-vente

Données techniques

Raccordement électrique (tension – fréquence)	220–240 V ~, 50/60 Hz
Puissance raccordée	1 300 W
Pression statique maximale de la pompe	15 bars
Contenance maximale du réservoir d'eau (sans filtre)	1,3 l
Contenance maximale du réservoir pour café en grains	≈ 250 g
Longueur du cordon d'alimentation	100 cm
Dimensions (H x L x P)	38,3 x 25,1 x 43,3 cm
Poids, à vide	env. 8–9 kg
Type de moulin	Céramique/acier

Numéro E et numéro FD

Lors de votre appel, veuillez indiquer le numéro de produit (E-Nr.) complet et le numéro de fabrication (FD-Nr.), afin de nous permettre de mieux vous aider. Vous trouverez ces numéros sur la plaque signalétique . (→ Figure )

Vous pouvez inscrire ici les données de votre appareil et le numéro de téléphone du service après-vente pour éviter d'avoir à les rechercher en cas de besoin.

E-Nr.

FD-Nr.

Service après-vente



Vous trouverez les coordonnées du service après-vente dans chaque pays sur les dernières pages de la présente notice.

Garantie

Les conditions de garantie applicables sont celles publiées par notre distributeur dans le pays où a été effectué l'achat. Le revendeur chez qui vous vous êtes procuré l'appareil fournira les modalités de garantie sur simple demande de votre part. En cas de recours en garantie, veuillez toujours vous munir de la preuve d'achat.

Sous réserve de modifications.

Inhoudsopgave

	Gebruik volgens de voorschriften	53
	Belangrijke veiligheidsvoorschriften	53
	Milieubescherming	55
	Energiebesparing	55
	Milieuvriendelijk afvoeren	55
	Het apparaat leren kennen	56
	Standaarduitvoering	56
	Montage en onderdelen	56
	Bedieningselementen	57
	Toebehoren	58
	Voor het eerste gebruik	58
	Apparaat installeren en aansluiten	58
	Apparaat in gebruik nemen	58
	Apparaat bedienen	60
	Koffiedrank van versgemalen bonen zetten	60
	Dranken met melk bereiden	60
	Drankinstellingen aanpassen	61
	Waterfilter	63
	Vorstbescherming	63
	Instellingen	64
	Automatisch uitschakelen	64
	Geluidssignaal in-/uitschakelen	64
	Waterhardheid instellen	64
	Fabrieksreset	65
	Dagelijks onderhoud en reiniging	66
	Schoonmaakmiddelen	66
	Apparaat reinigen	67
	Lekschaal en koffiedikreservoir reinigen	67
	Melksysteem reinigen	67
	Zetgroep reinigen	68
	Service programme	69
	Calc'nClean starten	70
	Wat te doen bij storingen?	71
	Service dienst	75
	Technische gegevens	75
	E-nummer en FD-nummer	75
	Garantievoorwaarden	75



Gebruik volgens de voorschriften

Controleer het apparaat na het uitpakken. Niet aansluiten in geval van transportschade.

Dit apparaat is alleen bestemd voor huishoudelijk gebruik en de huiselijke omgeving.

Gebruik het apparaat alleen binnenshuis bij kamertemperatuur en tot 2000 m boven de zeespiegel.



Belangrijke veiligheidsvoorschriften

Lees de gebruiksaanwijzing zorgvuldig door, houd u eraan en bewaar hem goed. Geef u het apparaat door aan derden, voeg deze gebruiksaanwijzing er dan bij.

Dit apparaat kan worden bediend door kinderen vanaf 8 jaar en door personen met fysieke, sensorische of geestelijke beperkingen of met gebrekkige ervaring en/of kennis, indien zij onder toezicht staan of zijn geïnstrueerd in het veilige gebruik van het apparaat en de daaruit resulterende gevaren hebben begrepen. Kinderen jonger dan 8 jaar dienen uit de buurt van het apparaat en het aansluitsnoer te worden gehouden en mogen het apparaat niet bedienen. Kinderen mogen niet met het apparaat spelen. Reiniging en gebruikersonderhoud mogen niet door kinderen worden uitgevoerd, tenzij de kinderen 8 jaar of ouder zijn en zij deze werkzaamheden onder toezicht uitvoeren.

Waarschuwing **Gevaar voor een elektrische schok!**

- Het apparaat mag uitsluitend via een conform de voorschriften geïnstalleerd stopcontact met randaarde op een stroomnet met wisselstroom worden aangesloten. Overtuig u ervan dat het randaardesysteem van de elektrische huisinstallatie conform de elektrotechnische voorschriften is geïnstalleerd.
- Het apparaat uitsluitend aansluiten en gebruiken volgens de gegevens op het typeplaatje. Wanneer de netaansluiting van dit apparaat wordt beschadigd, moet dit door de servicedienst worden vervangen.
- Gebruik het apparaat uitsluitend indien aansluitsnoer en apparaat geen beschadigingen vertonen. Trek bij storingen direct de stekker uit het stopcontact of schakel de netspanning uit.
- Om gevaren te voorkomen mogen reparaties aan het apparaat uitsluitend worden uitgevoerd door onze klantenservice.
- Het apparaat en het aansluitsnoer nooit onderdompelen in water.

- Stekker van het apparaat mag niet in contact komen met vloeistof.
- De speciale reinigingsinstructies in de handleiding moeten in acht worden genomen.

Waarschuwing **Gevaar door magnetisme!**

Het apparaat bevat permanentmagneten die elektronische implantaten, zoals pacemakers of insulinepompen, kunnen beïnvloeden. Draggers van elektronische implantaten dienen op minimaal 10 cm afstand van het apparaat en de verwijderde watertank te blijven.

Waarschuwing **Kans op stikken!**

Laat kinderen niet met verpakkingsmateriaal spelen. Bewaar kleine onderdelen op een veilige plaats, deze kunnen ingeslikt worden.

Waarschuwing **Risico van verbranding!**

- Het melksysteem wordt zeer heet. De melkschuimer mag na gebruik pas worden aangeraakt wanneer hij is afgekoeld.
- Na het gebruik kunnen de oppervlakken nog enige tijd heet zijn.
- Vers bereide dranken zijn zeer heet. Indien nodig een beetje laten afkoelen.

Waarschuwing **Risico van letsel!**

- Onjuist gebruik van het apparaat kan letsel tot gevolg hebben.
- Grijp niet in de maler.

Waarschuwing **Brandgevaar!**

- Het apparaat wordt heet.
- Het apparaat nooit in een kast laten werken.



Milieubescherming

Energiebesparing

- Als het apparaat niet wordt gebruikt, schakel het dan uit.
- Het interval voor de automatische uitschakeling op de kleinste waarde instellen.
- Onderbreek, indien mogelijk niet het tappen van koffie of melkschuim. Het voortijdig onderbreken leidt tot een verhoogd energieverbruik en tot sneller vollopen van de lekschaal.
- Ontkalk het apparaat regelmatig om kalkafzettingen te voorkomen. Kalkresten leiden tot een hoger energieverbruik.

Milieuvriendelijk afvoeren

Voer de verpakking op een milieuvriendelijke manier af.



Dit apparaat is gekenmerkt in overeenstemming met de Europese richtlijn 2012/19/EU betreffende afgedankte elektrische en elektronische apparatuur (waste electrical and electronic equipment - WEEE).

De richtlijn geeft het kader aan voor de in de EU geldige terugneming en verwerking van oude apparaten.

Vraag bij uw speciaalzaak om actuele informatie over het afvoeren van afval.



Het apparaat leren kennen

In dit hoofdstuk vindt u een overzicht van de omvang van de levering, de opbouw en de bestanddelen van het apparaat. Bovendien leert u de verschillende bedieningselementen kennen.

Aanwijzing: Afhankelijk van het apparaattype zijn kleur- en detailafwijkingen mogelijk.

Voor het gebruik van deze gebruiksaanwijzing:

De illustraties zijn van nummers voorzien waarnaar in de gebruiksaanwijzing wordt verwezen. Voorbeeld: → afb. **1**

Standaarduitvoering

→ Afb. **1**



- A Volautomatische espressomachine
- B Teststrip voor de hardheid van het water
- C Gebruiksaanwijzing
- D Melkschuimer





Montage en onderdelen

→ Afb. **2**

- 1 Toets aan / uit (stand-by-modus)
- 2 Bedieningspaneel
- 3 Greep melkschuimer
- 4 Uitloopsysteem voor koffie, in hoogte verstelbaar
- 5 Melkschuimer (houder, schuimer, afdekking), in hoogte verstelbaar
- 6 Lekschaal (koffiedikreservoir, lekrooster, lekplaat, vlotter)
- 7 Deur voor zetkamer
- 8 Typeplaatje
- 9 Zetgroep
- 10 Aromadeksel
- 11 Bonenreservoir
- 12 Draaiknop voor instelling maalfijnheid
- 13 Deksel watertank
- 14 Watertank

Bedieningselementen

Toets	Betekenis
	<p>Apparaat in- en uitschakelen Het apparaat spoelt automatisch als het wordt in- en uitgeschakeld. Het apparaat spoelt niet wanneer:</p> <ul style="list-style-type: none"> ■ het bij het inschakelen nog warm is. ■ er voor het uitschakelen geen koffie werd gezet. <p>Het apparaat is klaar voor gebruik wanneer op het bedieningsveld de leds voor de toetsen voor drankselectie oplichten. Het apparaat beschikt over een automatische uitschakeling. → <i>"Automatisch uitschakelen instellen" op pagina 64</i></p>
espresso	Afgifte Espresso
caffe crema	Afgifte Caffe crema
cappuccino	Afgifte cappuccino
latte macchiato	Afgifte latte macchiato
milk	Melk opschuimen
	<p>Koffiesterkte Aanpassing van de koffiesterkte → <i>"Drankinstelling aanpassen" op pagina 61</i></p>
calc'nClean	<p>Start van het serviceprogramma Knippert als het serviceprogramma uitgevoerd moet worden. → <i>"Serviceprogramma Calc 'nClean" op pagina 70</i></p>

Indicatie	
	<p>Licht op wanneer de watertank met water moet worden bijgevuld of de watertank ontbreekt. Knippert wanneer het waterfilter moet worden vervangen.</p>
	<p>Licht op als de bakjes geleegd moeten worden. Knippert als de deur voor de zetkamer open is.</p>
	
 espresso	
licht op	Klaar voor gebruik, er kan een keuze worden gemaakt
pulseert	Afgifte loopt
knippert	Wacht op bediening, bijv. bij calc'nClean
uit	Niet beschikbaar



Toebehoren

Onderstaand toebehoren is in de handel en via de servicedienst verkrijgbaar:

Toebehoren	Bestelnummer	
	Handel	Klantenservice
Reinigingsstabs	TZ80001A	00312097
	TZ80001B	00312098
Ontkalkingstabs	TZ80002A	00312094
	TZ80002B	00312095
Waterfilter	TZ70003	00575491
Onderhoudsset	TZ80004A	00312105
	TZ80004B	00312106

De contactgegevens voor de servicedienst van alle landen vindt u op de laatste pagina van deze handleiding.



Voor het eerste gebruik

In dit hoofdstuk leest u hoe u het apparaat in gebruik neemt.

Aanwijzing: Machine alleen gebruiken in vorstvrije ruimtes. Is de machine bij temperaturen onder de 0 °C getransporteerd of opgeslagen, dan dient u minstens 3 uur te wachten alvorens hem weer in gebruik te nemen.

Apparaat installeren en aansluiten

1. Verwijder de beschermende folie.
2. Zet het apparaat neer op een vlak en voor het gewicht geschikt, watervast oppervlak.
3. Het apparaat met de stekker in een volgens de voorschriften geïnstalleerd geaard stopcontact steken.

Aanwijzing: Na elke aansluiting een moment (ca. 5 seconden) wachten.

Apparaat in gebruik nemen



Melkschuimer aansluiten

→ Afb. **3**

1. Onderdelen van de melkschuimer uit de zak nemen.
2. Melkschuimer in elkaar zetten.
3. Melkschuimer voor op het apparaat aansluiten.

Bonenreservoir vullen

Met dit apparaat kunt u koffiedranken uit koffiebonen bereiden.

1. Deksel  van het bonenreservoir  openen.
2. Koffiebonen erin doen.
3. Deksel weer sluiten.

Aanwijzingen

- Geglanceerde, gekaramelliseerde koffiebonen of bonen met andere suikerhoudende toevoegingen verstopen de zetgroep. Alleen zuivere geroosterde espressobonen of bonenmengsels voor volautomaten gebruiken.
- De koffiebonen worden voor elk zetproces vers gemalen.
- De koffiebonen koel en gesloten bewaren, zo blijft de kwaliteit optimaal behouden.
- U kunt koffiebonen meerdere dagen in het bonenreservoir bewaren zonder dat het aroma verloren gaat.

Watertank vullen.

Belangrijk: vul de watertank dagelijks met vers, koud water zonder koolzuur. Controleer voor de werking, of de watertank voldoende is gevuld.

1. Het deksel van de watertank nemen.
2. De watertank er aan de greep uit tillen en uitspoelen.
3. De watertank tot de markering "max" met water vullen.
4. De watertank weer rechtop in de houder plaatsen en het deksel op de watertank plaatsen.

Algemene aanwijzingen

De volautomatische espressomachine is af fabriek geprogrammeerd met de standaardinstellingen voor een optimale werking.

- Het apparaat schakelt zichzelf na een geselecteerde tijd automatisch uit.
- Bij uitschakeling dampt het apparaat af in de schaal om deze te reinigen.
- Bij aanraking van een toets klinkt er een geluid, dat kan worden uitgeschakeld. → *"Instellingen" op pagina 64*
- Als u het apparaat voor de eerste keer gebruikt, nadat er een serviceprogramma is uitgevoerd of nadat het apparaat langere tijd niet is gebruikt, dient u de eerste drank niet te drinken aangezien deze nog niet het volle aroma bezit.
- Na de ingebruikname van het apparaat krijgt u pas een voldoende dikke en stabiele laag 'crema' nadat u de eerste paar kopjes hebt gezet.
- Bij langdurig gebruik kunnen zich waterdruppels bij de ventilatiesleuven voordoen.
- Uittredende stoom is geen defect, maar een normaal verschijnsel.

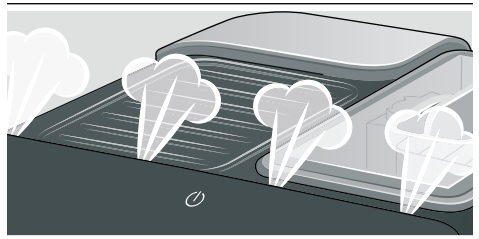

Voordat u uw nieuwe apparaat gebruikt, dient u de waterhardheid te controleren en in te stellen. → *"Instellingen" op pagina 64*

Apparaat bedienen

In dit hoofdstuk leest u hoe u koffie- en melkdranken bereidt. U krijgt informatie over de instellingen, het waterfilter, de aanpassing van de maalfijnheid en de vorstbescherming.

Aanwijzing: Vers bereide dranken kunnen zeer heet zijn.

Koffiedrank van versgemalen bonen zetten

U kunt kiezen uit Espresso en Caffe crema. → "Dranken met melk bereiden" op pagina 60

Het apparaat is ingeschakeld. De watertank en het bonenreservoir zijn gevuld.

1. Plaats een kopje onder het uitloopsysteem.
2. Door herhaalde aanraking van  de gewenste koffiesterkte instellen.
3. Toets **espresso** of **caffe crema** aanraken.

Nu wordt de koffie gezet en aansluitend wordt het kopje gevuld.

Aanwijzing: Om de drankbereiding voortijdig te stoppen, **espresso** of **caffe crema** opnieuw aanraken.

Dranken met melk bereiden

Dit apparaat bezit een melkschuimer. U kunt koffiedranken met melk bereiden of melk opschuimen.

Tip: U kunt ook plantaardige dranken in plaats van melk gebruiken, bijv. dranken op basis van soja.

Aanwijzingen

- De kwaliteit van het melkschuim is afhankelijk van het soort gebruikte melk of plantaardige drank.
- Opgedroogde melkresten zijn moeilijk te verwijderen, daarom moeten deze altijd worden verwijderd. → Afb.  III → "Dagelijks onderhoud en reiniging" op pagina 66



Waarschuwing

Gevaar voor verbranding!

De melkschuimer wordt zeer heet. Uitsluitend aan de greep vasthouden. De melkschuimer mag na gebruik pas worden aangeraakt wanneer hij is afgekoeld.

Dranken met koffie en melk

U kunt kiezen uit cappuccino en latte macchiato. Hiervoor a.u.b. op de stand van de koffie-uitloop en melkschuimer letten.

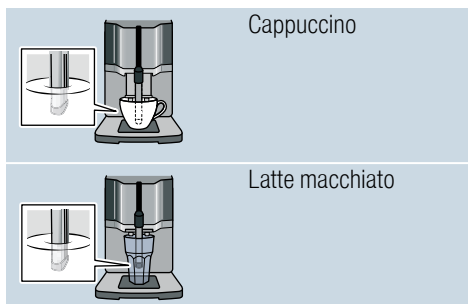

Het apparaat is ingeschakeld. De watertank en het bonenreservoir zijn gevuld.

De melkschuimer is gemonteerd.

1. Een grote kop of een groot glas met ca. 100 ml melk voor cappuccino en ca. 150 ml melk voor latte macchiato vullen.
2. Het kopje of glas onder het uitloopstelsel plaatsen.
3. De koffie-uitloop en melkschuimer helemaal naar beneden schuiven.
4. Door herhaalde aanraking van  de gewenste koffiesterkte instellen.
5. Toets **cappuccino** of **latte macchiato** aanraken.

Eerst wordt er melk in het kopje of glas opgeschuimd. Vervolgens wordt de koffie gezet en stroomt deze in het kopje of het glas.

Aanwijzing: Om de actuele stap van de drankbereiding voortijdig te stoppen, **cappuccino** of **latte macchiato** opnieuw aanraken.

Melk opschuimen

Het apparaat is ingeschakeld. De watertank is gevuld.

De melkschuimer is gemonteerd.

1. Een grote kop of een groot glas met ca. 100 ml melk vullen.
2. Het kopje of glas onder het uitloopstelsel plaatsen.
3. De koffie-uitloop en melkschuimer helemaal naar beneden schuiven.
4. Toets **milk** aanraken.
De melk wordt opgeschuimd.

Aanwijzing: Om het proces voortijdig te stoppen, **milk** opnieuw aanraken.

Drankinstellingen aanpassen

Koffiesterkte

Voordat u een drank afneemt, kunt u de koffiesterkte aanpassen:

Stel hiervoor door aanraking van  de gewenste sterkte in.

  	mild
 	normaal
  	sterk

Aanwijzing: De ingestelde koffiesterkte is actief voor alle dranken met koffie.

Vulhoeveelheid

U kunt de vulhoeveelheid van uw dranken veranderen.

espresso of **cafe crema** 3 seconden ingedrukt houden.

De afgifte loopt, de geselecteerde toets knippert.

Als de gewenste vulhoeveelheid in het kopje is bereikt, de geselecteerde toets aanraken om te stoppen. De opnieuw ingestelde vulhoeveelheid is pas merkbaar bij de volgende afgifte.

Aanwijzing: De vulhoeveelheid kan telkens voor Espresso (25 - 60 ml) of Caffe crema (80 - 200 ml) worden ingesteld. Er wordt altijd een minimale hoeveelheid gezet, Espresso ca. 25 ml en Caffe crema ca. 80 ml.

nl Apparaat bedienen

Schuimduur

U kunt de schuimduur van uw dranken veranderen.

capuccino, latte macchiato of milk
3 seconden ingedrukt houden.

De melk wordt opgeschuimd, de geselecteerde toets knippert.

Als de gewenste schuimduur is bereikt, de geselecteerde toets aanraken om te stoppen.

Aanwijzingen

- Het tijdsbestek van de instelling schuimduur is begrensd. Afhankelijk van de drank kan worden gekozen tussen een minimale tot maximale tijd.
- De instelling van de schuimduur heeft geen invloed op de hoeveelheid koffie.

Koffiemaalgraad instellen

Dit apparaat heeft een instelbaar maalwerk. Hiermee kan de maalfijnheid van de koffie individueel worden veranderd.

Waarschuwing

Risico van letsel!

Grijp niet in de maler.

Attentie!

Het apparaat kan beschadigd worden! De maalfijnheid uitsluitend wijzigen bij lopend maalwerk!

Bij lopend maalwerk de maalfijnheid met de draaiknop  instellen.

- Fijne maalfijnheid: tegen de klok in draaien. (Afb. a)
- Grovere maalfijnheid: met de klok mee draaien. (Afb. b)

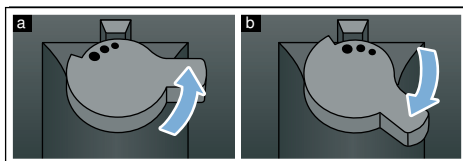

Aanwijzingen

- De nieuwe instelling is pas merkbaar vanaf de tweede kop koffie.
- Bij donker geroosterde koffiebonen een fijnere, bij lichtere koffiebonen een grovere maalgraad instellen.

Waterfilter

→ Afb. **7**



Een waterfilter vermindert de kalkafzettingen en reduceert de verontreinigingen in het water. Het apparaat hoeft bovendien niet zo vaak te worden ontkalkt. Waterfilters zijn verkrijgbaar in de handel of via de klantenservice.

Is er een waterfilter geplaatst, dan geeft het apparaat aan wanneer deze dient te worden vervangen. Het symbool  knippert.

Waterfilter aanbrengen of vervangen

Voordat u een nieuw waterfilter kunt gebruiken, dient u het filter te spoelen.

Het apparaat is ingeschakeld. De watertank is gevuld.

1.  en **calc'nClean** tegelijk minstens 3 seconden ingedrukt houden.
2. Toets **espresso** aanraken, het menu "Waterhardheid" wordt geactiveerd.
3. Toets  aanraken en als volgt instellen:

 met waterfilter

4. Het waterfilter (opening naar boven) onderdompelen in een met water gevulde kom tot er geen luchtbellen meer ontsnappen.
→ Afb. **7**
5. Vervolgens het waterfilter stevig in de lege watertank drukken.
6. De watertank tot de markering "max." met water vullen.
7. Een kom met een capaciteit van min. 1,0 l onder de uitloop plaatsen.
8. Toets **espresso** aanraken om de instelling op te slaan en het spoelen te activeren.
9. Watertank aanbrengen.
10. Toets **espresso** aanraken om het spoelen te starten. Er stroomt water door het filter.

11. Toets **calc'nClean** aanraken om het menu te verlaten.
12. Vervolgens de kom leegmaken. Het apparaat is weer klaar voor gebruik.

Waterfilter verwijderen

Als het waterfilter wordt verwijderd en er geen nieuw waterfilter wordt aangebracht, dient u de desbetreffende instelling van de waterhardheid uit te voeren. → "Waterhardheid instellen" op pagina 64

Vorstbescherming

Om beschadiging door vorst te voorkomen bij transport en opslag, moet het apparaat eerst geheel leeg worden gemaakt.

Info: Het apparaat moet klaar zijn voor gebruik en de watertank moet gevuld zijn.

1. Een grote kom onder de uitloop van de melkschuimer plaatsen en de melkschuimer omlaag schuiven.
2. Toets **milk** ten minste 5 seconden ingedrukt houden.
De led van de toets knippert, het apparaat warmt nu op.
3. De watertank verwijderen zodra er stoom uit de melkschuimer komt.
4. Het apparaat laten stomen. Wachten tot het symbool  en alle leds knipperen.
5. Met de toets  het apparaat uitschakelen.
6. De watertank en de lekschaal leegmaken en het apparaat grondig reinigen.

Het apparaat kan nu worden getransporteerd of opgeslagen.

Aanwijzing: De zetgroep is nu beveiligd en kan niet worden verwijderd.



Instellingen

Dit apparaat beschikt over verschillende fabrieksinstellingen. U kunt diverse instellingen op uw individuele wensen afstemmen.

Aanwijzing: Als er niet binnen 90 seconden op een toets wordt gedrukt, wordt het apparaat naar "Drank selecteren" geschakeld zonder dat de instelling wordt opgeslagen. De eerder opgeslagen instelling blijft behouden.

U kunt het volgende instellen:

Automatisch uitschakelen

Het apparaat schakelt zichzelf na de laatste druk op een toets op een bepaald moment automatisch uit. Dit moment kan ingesteld worden, de instelling is mogelijk van 15 minuten tot 4 uur.

1. *000* en **calc'nClean** tegelijk minstens 3 seconden ingedrukt houden.
2. Toets **caffè crema** aanraken, het menu "Automatische uitschakeling" wordt geactiveerd.
3. Toets *000* aanraken en de gewenste tijd instellen. De volgende instellingen zijn mogelijk:

<i>000</i>	15 minuten
<i>000</i>	30 minuten (fabrieksinstelling)
<i>000</i>	1 uur
<i>000</i>	2 uur
<i>000</i>	4 uur

4. Toets **caffè crema** aanraken om de instelling op te slaan.
5. Toets **calc'nClean** aanraken om het menu te verlaten.

Geluidssignaal in-/uitschakelen

Bij bediening van een toets klinkt een geluidssignaal.

Dit kan worden in- of uitgeschakeld.

1. *000* en **calc'nClean** tegelijk minstens 3 seconden ingedrukt houden.
2. Toets **cappuccino** aanraken, het menu "Geluidssignaal" wordt geactiveerd.
3. Toets *000* aanraken en het geluidssignaal in- of uitschakelen.

<i>000</i>	Aan (fabrieksinstelling)
<i>000</i>	Uit

4. Toets **cappuccino** aanraken om de instelling op te slaan.
5. Toets **calc'nClean** aanraken om het menu te verlaten.

Waterhardheid instellen

De juiste instelling van de waterhardheid is van belang, opdat het apparaat tijdig meldt, dat het moet worden ontkalkt. De vooraf ingestelde waterhardheid is niveau 4. De waterhardheid kan bij het plaatselijke waterbedrijf worden nagevraagd of met de bijgevoegde teststrook worden vastgesteld.

1. De bijgevoegde teststrook kort in vers leidingwater dopen, laten uitdruipen en na een minuut het resultaat aflezen.
2. *000* en **calc'nClean** tegelijk minstens 3 seconden ingedrukt houden.
3. Toets **espresso** aanraken, het menu "Waterhardheid" wordt geactiveerd.

4. Toets **000** aanraken en de waterhardheid instellen. De volgende instellingen zijn mogelijk:

000	Waterhardh. 1
00̄0	Waterhardh. 2
00̄0̄	Waterhardh. 3
0̄0̄0̄	Waterhardh. 4 (fabrieksinstelling)
0̄0̄0̄	Waterfilter (indien geplaatst)
0̄0̄0̄	H2O-ontharder (indien aanwezig)

5. Toets **espresso** aanraken om de instelling op te slaan.
 6. Toets **calc'nClean** aanraken om het menu te verlaten.

De tabel toont de toekenning van de niveaus aan de verschillende graden van waterhardheid:

Stand	Waterhardheid	
	Duits (°dH)	Frans (°fH)
1	1-7	1-13
2	8-14	14-25
3	15-21	26-38
4	22-30	39-54

Het is op ieder moment mogelijk de waterhardheid achteraf te wijzigen.

Aanwijzing: Bij gebruik van het waterfilter (zie hoofdstuk "Toebehoren") als volgt te werk gaan. → "Waterfilter" op pagina 63

Fabrieksreset

Terugzetten op de fabrieksinstellingen, eigen instellingen gaan verloren.

1. **000** en **calc'nClean** tegelijk minstens 3 seconden ingedrukt houden.
2. Toets **latte macchiato** aanraken. De fabrieksinstellingen zijn nu weer actief.
3. Toets **calc'nClean** aanraken om het menu te verlaten.

Dagelijks onderhoud en reiniging

Wanneer uw apparaat goed wordt onderhouden en schoongemaakt blijft het lang goed functioneren. In dit hoofdstuk leest u hoe u het apparaat goed kunt onderhouden en reinigen.

Waarschuwing

Risico van een elektrische schok!

Voor het reinigen de stekker uit het stopcontact trekken. Het apparaat niet onderdompelen in water. Geen stoomreiniger gebruiken.

Schoonmaakmiddelen

Om te voorkomen dat de verschillende oppervlakken door verkeerde schoonmaakmiddelen beschadigd raken, dient u zich te houden aan de volgende aanwijzingen.

Gebruik

- geen scherpe of schurende reinigingsmiddelen.
- geen reinigingsmiddelen die alcohol of spiritus bevatten.
- geen harde schuur- en schoonmaakspoonsjes.

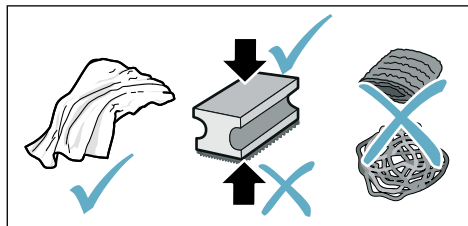

Aanwijzingen

- Nieuwe sponsdoekjes kunnen zouten bevatten. Deze zouten kunnen een roestlaagje op het roestvrij staal veroorzaken. Nieuwe vaatdoekjes voor gebruik grondig uitwassen.
- Resten van kalk, koffie, melk, reinigings- en ontkalkingsoplossingen altijd onmiddellijk verwijderen. Onder dergelijke omstandigheden kan er corrosie optreden.

Attentie!

Niet alle componenten van het apparaat kunnen in de vaatwasser worden gereinigd.

→ Afb. **5** - **7**

Niet geschikt voor de vaatwasser:



Watertank
Deksel watertank
Aromadeksel
Zetgroep
Lekschaal

Geschikt voor de vaatwasser:



Lekplaat
Lekrooster
Koffiedikreservoir
Vlotter
Melkschuimer
Afdekking melkschuimer

max.
60 °C

Apparaat reinigen

1. De buitenzijde met een zachte, vochtige doek afvegen.
2. Het bedieningsveld met een microvezeldoekje reinigen.
3. De koffie-uitloop na elke drankafname zo nodig afvegen.

Aanwijzingen

- Als het apparaat in koude toestand wordt ingeschakeld of na afgifte van koffie wordt uitgeschakeld, wordt het apparaat automatisch gespoeld. Zo reinigt het systeem zichzelf.
- Als het apparaat langere tijd niet is gebruikt (bijv. na een vakantie), het hele apparaat inclusief koffie-uitloop, melkschuimer, schalen en zeteenheid grondig reinigen.

Lekschaal en koffiedikreservoir reinigen

→ Afb. **5**

Aanwijzing: De lekschaal en het koffiedikreservoir moeten dagelijks worden leeggemaakt en gereinigd om afzettingen te voorkomen. Bij vaak gebruik tussendoor leegmaken zodra de vlotter duidelijk zichtbaar is of het overeenkomstige symbool oplicht.

1. Deur openen.
2. Lekschaal met koffiedikreservoir naar voren toe eruit trekken.
3. Lekplaat met lekrooster verwijderen.
4. Lekschaal en koffiedikreservoir leegmaken en reinigen.
5. Binnenkant van het apparaat (lekschaal) schoonvegen.

Melksysteem reinigen

Het melksysteem na elk gebruik reinigen om alle resten te verwijderen en de werking in stand te houden.



Waarschuwing

Gevaar voor verbranding!

De melkschuimer wordt zeer heet. Uitsluitend aan de greep vasthouden. De melkschuimer mag na gebruik pas worden aangeraakt wanneer hij is afgekoeld.

1. Een glas tot de helft met water vullen en onder het uitloopsysteem plaatsen.
2. De melkschuimer helemaal naar beneden schuiven.
3. Toets **milk** aanraken, het melksysteem wordt gereinigd.
4. De melkschuimer naar boven schuiven en af laten koelen.
5. De melkschuimer uit elkaar halen en grondig reinigen.
→ Afb. **6**
6. De afzonderlijke onderdelen afdrogen, in elkaar zetten en weer op het apparaat bevestigen.

Aanwijzingen

- Om het proces voortijdig te stoppen, **milk** opnieuw aanraken.
- Alle delen van het melksysteem moeten in de vaatwasser worden gereinigd. Loogresten in het melksysteem na het spoelen grondig verwijderen.

Zetgroep reinigen

→ Afb. **4**, → Afb. **5**

Aanvullend bij het automatische spoelen dient de zetgroep regelmatig te worden verwijderd en gereinigd.

Attentie!

De zetgroep zonder afwasmiddel of middelen met azijn of zuur reinigen en niet in de vaatwasser doen.

Zetgroep eruit nemen:

1. Apparaat uitschakelen.
2. De deur van de zetkamer openen.
3. Het koffiedikreservoir verwijderen.
4. De rode hendel omhoog duwen, de zetgroep aan de greep vastpakken en voorzichtig naar voren toe eruit trekken.
5. De zetgroep grondig met stromend warm water reinigen.
6. Reinig de binnenkant van de machine grondig met een vochtige doek, verwijder eventueel aanwezige koffieresten.
7. Laat de zetgroep en de binnenkant van het apparaat drogen.

Zetgroep plaatsen:

1. De zetgroep aan de greep vastpakken.
2. De rode hendel omhoog duwen, de zetgroep onder de hendel plaatsen en tot aan de aanslag naar achteren schuiven. De hendel moet vastklikken.
3. Het koffiedikreservoir weer aanbrengen en de deur sluiten.

Belangrijk: Bij ontbrekende of verkeerd aangebrachte zetgroep of lekschaal kan de deur niet worden gesloten.

Service programme

Periodiek licht afhankelijk van de waterhardheid en gebruikintensiteit van het apparaat de toets **calc'nClean** op.

Het apparaat moet onmiddellijk met het programma gereinigd en ontkalkt worden.

Aanwijzingen

- **Belangrijk:** als het apparaat niet tijdig wordt gereinigd en ontkalkt, kan het beschadigd raken.
- **Let op!** Bij elk serviceprogramma Calc'nClean ontkalkings- en reinigingsmiddelen volgens de gebruiksaanwijzing gebruiken en de (desbetreffende) veiligheidsinstructies in acht nemen.
- De vloeistoffen niet drinken.
- Voor het ontkalken nooit citroenzuur, azijn of middelen op azijnbasis gebruiken.
- Voor het ontkalken en reinigen uitsluitend de daarvoor bedoelde tabletten gebruiken. Deze zijn speciaal voor dit apparaat ontwikkeld en kunnen via de klantenservice worden gekocht.
→ "Toebehoren" op pagina 58
- Geen ontkalkingsmiddel met fosforzuur gebruiken.
- In geen geval ontkalkingstabletten of andere middelen in de zetgroep doen.
- Het serviceprogramma in geen geval onderbreken.
- Voor de start van een serviceprogramma de zetgroep verwijderen, reinigen en weer terugzetten. De melkschuimer reinigen.
- Na beëindiging van een serviceprogramma het apparaat met een zachte vochtige doek afvegen om resten van de ontkalkingsoplossing onmiddellijk te verwijderen. Onder dergelijke resten kan corrosie worden gevormd.

- Nieuwe sponsdoekjes kunnen zouten bevatten. Zouten kunnen een roestlaagje op het roestvrij staal veroorzaken. De doekjes daarom vóór gebruik altijd grondig uitwassen.
- Bij gebruik van een waterfilter worden de tijdsintervallen tot een serviceprogramma moet worden uitgevoerd langer.
- Als het serviceprogramma door bijv. stroomuitval wordt onderbroken, gaan  en **calc'nClean** branden.

Ga dan als volgt te werk:

1. De watertank uitspoelen.
2. Vers water zonder koolzuur tot de markering "max." erin doen.
3. De toets **calc'nClean** aanraken. Het programma start en spoelt het apparaat. Duur ca. 2 minuten.
4. De lekschaal legen, reinigen en weer plaatsen, de deur sluiten.

Het programma is voltooid. Het apparaat is weer klaar voor gebruik.

Calc'nClean starten

Duur: ca. 40 minuten

1. De toets **calc'nClean** ca. 5 seconden ingedrukt houden. Symbool  licht op.
2. De deur openen, lekschaal en koffiedikreservoir verwijderen en leegmaken.
3. De zetgroep verwijderen en reinigen.
4. Een Siemens-reinigingstab in de zetgroep doen en de zetgroep weer aanbrengen.

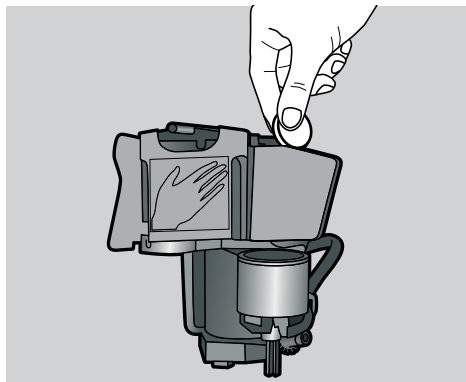

5. De lekschaal en het koffiedikreservoir weer aanbrengen en de deur sluiten. Symbool  licht op.
6. Het waterfilter verwijderen (indien aanwezig).
7. De lege watertank tot de markering vullen met 0,5 l lauwwarm water en daarin een Siemens-ontkalkingstab oplossen.
8. Watertank weer aanbrengen en een grote kom (ca. 1 liter) onder het uitloopsysteem plaatsen.
9. **calc'nClean** knippert, **calc'nClean** aanraken.

Het programma start, reinigt en ontkalkt het apparaat. **calc'nClean** pulseert. Duur: ca. 20 minuten.

Symbool  licht op.

10. De kom leegmaken, de deur openen, de lekschaal leegmaken en weer aanbrengen.

11. Deur sluiten en kom onder het uitloopsysteem plaatsen.

Symbool  licht op.

12. Het waterreservoir reinigen en het waterfilter opnieuw aanbrengen (indien u dit had verwijderd).

→ Afb. **7**

13. Het waterreservoir tot de markering "max" met vers water zonder koolzuur vullen en de kom weer onder het uitloopsysteem plaatsen.

14. **calc'nClean** knippert, **calc'nClean** aanraken.

Het programma start, reinigt en spoelt het apparaat. **calc'nClean** pulseert.

Symbool  licht op.

15. De lekschaal en het koffiedikreservoir leegmaken, reinigen en weer aanbrengen.

Het programma is beëindigd. Het apparaat is weer klaar voor gebruik.

Wat te doen bij storingen?

Storingen worden vaak veroorzaakt door een kleinigheid. Probeer voordat u contact opneemt met de servicedienst de storing zelf op te lossen met behulp van de tabel.





Lees de veiligheidsaanwijzingen aan het begin van deze handleiding.

Storingstabel

Probleem	Oorzaak	Oplossing
Het apparaat reageert niet meer.	Storing in het apparaat.	Netstekker losrekken, 10 seconden wachten, netstekker aansluiten.
Sterk wisselende koffie- of melkschuimkwaliteit.	Het apparaat is verkalkt.	Het apparaat ontkalken volgens de handleiding.
De persoonlijk ingestelde vulhoeveelheid wordt niet bereikt, de koffie druppelt alleen maar of stroomt helemaal niet meer	De maalgraad is te fijn.	De maalfijnheid grover instellen.
	Het apparaat is sterk verkalkt.	Het apparaat conform de gebruiksaanwijzing ontkalken.
	Er zit lucht in het waterfilter.	Het waterfilter net zo lang onderdompelen in water tot er geen luchtbellen meer ontsnappen. Het filter weer plaatsen.
	Het apparaat is verontreinigd.	De zetgroep reinigen of het serviceprogramma "Calc 'nClean" uitvoeren.
	Door resten ontkalkingsmiddel raakt de watertank verstopt.	De watertank grondig reinigen.
Er wordt geen melkschuim gemaakt. / De kwaliteit van het melkschuim is niet constant.	De koffiesterkte is te hoog ingesteld.	De koffiesterkte verlagen.
	De kwaliteit van het melkschuim is afhankelijk van het soort gebruikte melk of plantaardige drank.	Optimaliseer het resultaat door de passende melk of plantaardige drank te selecteren.
	De melkschuimer is verontreinigd. De melkschuimer bereikt de melk niet.	Melkschuimer in de vaatwasmachine reinigen. Meer melk gebruiken, controleren of de melkschuimer de melk bereikt. Uitloopstelsel helemaal naar beneden schuiven.
	Het apparaat is sterk verkalkt.	Het apparaat conform de gebruiksaanwijzing ontkalken.

nl Wat te doen bij storingen?

Er stroomt alleen water, geen koffie.	Een leeg bonenreservoir wordt niet door het apparaat herkend.	Koffiebonen erin doen Aanwijzing: het apparaat stelt zich bij de volgende bereidingen in op de koffiebonen.
	De koffieschacht op de zetgroep is verstopt.	Reinig de zetgroep. → <i>"Zetgroep reinigen" op pagina 68</i>
	De bonen vallen niet in het maalwerk (te vette bonen).	Tik licht tegen het bonenreservoir. Gebruik eventueel een andere soort koffie. Het bonenreservoir leegmaken en schoonvegen met een droge doek.
	De zetgroep is niet correct aangebracht.	De zetgroep helemaal naar achter schuiven.
Koffie heeft geen "crème" (schuimlaag).	Koffiesoort niet geschikt.	Gebruik een koffiesoort met een hoger percentage robustabonen.
	De bonen zijn niet meer brandvers.	Verse bonen gebruiken.
	De maalfijnheid is niet afgestemd op de koffiebonen.	De maalfijnheid fijner instellen.
De koffie is te "zuur".	De maalfijnheid is te grof ingesteld.	Fijnere maalfijnheid instellen.
	Koffiesoort niet geschikt.	Een donkerder gebrande soort gebruiken.
De koffie is te "bitter".	De maalfijnheid is te fijn ingesteld.	Grovere maalfijnheid instellen.
	Koffiesoort niet geschikt.	Een andere koffiesoort gebruiken.
De koffie smaakt 'verbrand'.	De maalfijnheid is te fijn ingesteld.	Grovere maalfijnheid instellen.
	Koffiesoort niet geschikt.	Een andere koffiesoort gebruiken.
Melk/melkmixdranken zijn te heet. Melkschuim te grof, aanzuiging is luid.	Te weinig melk in het glas of kopje.	Meer melk gebruiken of de schuimduur aanpassen.
	Melk/melkmixdranken zijn te koud.	Te veel melk in het glas of kopje.
De melk in het glas of kopje is te koud.		Lauwe melk gebruiken.

Het apparaat geeft geen drank af.	Er zit lucht in het waterfilter.	Het waterfilter net zo lang onderdompelen in water tot er geen luchtbelllen meer ontsnappen. Het filter weer plaatsen. Druk het waterfilter stevig en recht in de reservoir aansluiting.
Meerdere toetsen knipperen, er klinkt een luid "geluid".	Watertank ontbreekt of is onjuist aangebracht.	Watertank juist aanbrengen.
Lekwater op binnenzijde apparaatbodern bij verwijderde lekschaal.	Lekschaal te vroeg verwijderd.	Lekschaal pas enkele seconden na de laatste drankbereiding wegnemen.
De zetgroep kan niet worden verwijderd.	De zetgroep is niet in positie voor verwijdering (vorstbescherming is bijv. geactiveerd).	Apparaat weer inschakelen.
Het apparaat kan niet worden bediend, de leds branden of knipperen.	Het apparaat bevindt zich in demomodus.	Toets  ten minste 5 seconden ingedrukt houden om de demomodus te deactiveren. Watertank verwijderen, met schoon water vullen en weer aanbrengen.
Het maalwerk start niet.	Het apparaat is te heet.	Het apparaat loskoppelen van het stroomnet en 1 uur laten afkoelen.
Led  knippert.	De deur is niet juist gesloten. Het apparaat is te heet.	De deur stevig dicht duwen. Het apparaat loskoppelen van het stroomnet en 1 uur laten afkoelen.
Led  licht op, ondanks lege lekschaal - wat moet u doen?	Bij een uitgeschakeld apparaat wordt het legen niet herkend.	De lekschaal bij ingeschakeld apparaat verwijderen en weer plaatsen.
Led  brandt ondanks volle watertank.	Watertank is verkeerd geplaatst. Koolzuurhoudend water in de watertank. Vlotter in de watertank zit vast. Nieuw waterfilter niet volgens de gebruiksaanwijzing gespoeld. Er zit lucht in het waterfilter.	Watertank correct plaatsen. Watertank vullen met schoon leidingwater. Watertank verwijderen en grondig reinigen. Waterfilter volgens de gebruiksaanwijzing spoelen en in gebruik nemen. Waterfilter (opening naar boven) net zo lang onderdompelen in water tot er geen luchtbelllen meer ontsnappen. Het filter weer plaatsen. → "Waterfilter aanbrengen of vervangen" op pagina 63
	Waterfilter oud.	Nieuw waterfilter plaatsen.

nl Wat te doen bij storingen?

	Door kalkafzettingen in de watertank kan het systeem verstopt raken.	Watertank reinigen, 0,5 l water erin doen en een Siemens-ontkalkings-tablet volledig erin oplossen. Apparaat uit- en inschakelen zodat de ontkalkingsoplossing in het systeem wordt gepompt. 3 minuten wachten. Procedure herhalen. Controleren of het apparaat start. Watertank grondig reinigen en het programma calc'nClean starten. → "Serviceprogramma Calc'nClean" op pagina 70
Led  knippert en alle drank-leds knipperen.	Watertank ontbreekt of is niet goed geplaatst. Het systeem van leidingen in het apparaat is droog. Er zit lucht in het waterfilter.	Watertank correct plaatsen. Watertank correct plaatsen. Watertank vullen met schoon leidingwater. Geen water met koolzuur gebruiken. Waterfilter (opening naar boven) net zo lang onderdompelen in water tot er geen luchtbellens meer ontsnappen. Het filter weer plaatsen. → "Waterfilter aanbrengen of vervangen" op pagina 63
Alle leds knipperen.	Onjuiste spanning in de huisinstallatie.	Apparaat alleen met 220-240 V gebruiken.
Leds  ,  en calc'nClean knipperen.	De omgevingstemperatuur is te laag.	Apparaat bij temperaturen > 5 °C gebruiken.
Leds  en    knipperen.	Zetgroep is zeer sterk vervuild of zetgroep kan niet worden verwijderd.	Zetgroep indien mogelijk reinigen, apparaat uit- en weer inschakelen.
Leds    knipperen.	Storing in het apparaat.	Apparaat opnieuw starten.
calc'nClean en  branden.	Het ontkalken werd onderbroken.	Ontkalken voortzetten. → "Service programme" op pagina 69
Weergave "calc'nClean" verschijnt erg vaak.	Het water is te kalkhoudend.	Waterfilter plaatsen en volgens de handleiding activeren. → "Waterfilter" op pagina 63

Altijd de hotline bellen als u de problemen niet kunt verhelpen!
De telefoonnummers staan op de laatste pagina's van de gebruiksaanwijzing.



Servicedienst

Technische gegevens

Elektrische aansluiting (spanning – frequentie)	220–240 V ~, 50 / 60 Hz
Aansluitwaarde	1300 W
Maximale pompdruk, statisch	15 bar
Maximale inhoud watertank (zonder filter)	1,3 l
Maximale inhoud bonenreservoir	≈ 250 g
Lengte netsnoer	100 cm
Afmetingen (H x B x D)	38,3 x 25,1 x 43,3 cm
Gewicht, leeg	ca. 8–9 kg
Type maalwerk	Keramisch/staal

E-nummer en FD-nummer

Geef tijdens het telefoongesprek altijd het volledige productnummer (E-nr.) en het fabricagenummer (FD-nr.) van uw apparaat op, zodat wij u goed van dienst kunnen zijn. U vindt de nummers op het typeplaatje . (→ Afb. )

Om niet te lang te hoeven zoeken wanneer u de servicedienst nodig heeft, kunt u hier direct de gegevens van uw apparaat en het telefoonnummer van de servicedienst invullen.

E-nr.**FD-nr.****Servicedienst** 

De contactgegevens voor de servicedienst van alle landen vindt u op de laatste pagina van deze handleiding.

Garantievoorwaarden

Voor dit apparaat gelden de garantievoorwaarden die worden uitgegeven door de vertegenwoordiging van ons bedrijf in het land van aankoop. De leverancier, bij wie u het apparaat heeft gekocht, geeft u hierover graag meer informatie. Om aanspraak te maken op de garantie heeft u altijd uw aankoopbewijs nodig.

Wijzigingen voorbehouden.

Spis treści

	Używanie zgodne z przeznaczeniem	77
	Ważne wskazówki dotyczące bezpieczeństwa	77
	Ochrona środowiska	79
	Oszczędność energii	79
	Utylizacja zgodna z przepisami o ochronie środowiska naturalnego	79
	Informacje na temat urządzenia	80
	Zakres dostawy	80
	Budowa i części	80
	Elementy obsługi	81
	Wyposażenie	82
	Przed pierwszym użyciem	82
	Ustawienie i podłączenie urządzenia	82
	Uruchamianie urządzenia	82
	Obsługa urządzenia	84
	Przyrządzanie napoju ze świeżo zmielonej kawy	84
	Przygotowywanie napoju z mlekiem	84
	Dostosowywanie ustawień napojów	85
	Filtr wody	87
	Ochrona przed zamarzaniem	87
	Ustawienia	88
	Automatyczne wyłączenie	88
	Wyłączanie i wyłączenie sygnału dźwiękowego	88
	Ustawianie twardości wody	88
	Reset ustaw. (przywracanie ustawień fabrycznych)	89
	Codzienna pielęgnacja i czyszczenie	90
	Środki czyszczące	90
	Czyszczenie urządzenia	91
	Czyszczenie pojemnika na skropliny i pojemnika na fusy	91
	Czyszczenie systemu spieniania mleka	91
	Czyszczenie zaparzacza	92
	Program serwisowy	93
	Uruchamianie programu Calc'nClean	94
	Co robić w razie usterki?	95
	Serwis	99
	Dane techniczne	99
	Numer produktu (E-Nr.) i data produkcji (FD)	99
	Gwarancja	99



Używanie zgodne z przeznaczeniem

Po rozpakowaniu należy sprawdzić stan urządzenia. Nie podłączać, jeśli urządzenie zostało uszkodzone podczas transportu.

Urządzenie jest przeznaczone wyłącznie do użytku w gospodarstwie domowym i podobnych otoczeniach.

Urządzenia wolno używać tylko w pomieszczeniach, w temperaturze pokojowej i na wysokości nie większej niż 2000 m n.p.m.



Ważne wskazówki dotyczące bezpieczeństwa

Proszę dokładnie przeczytać instrukcję obsługi, starannie ją przechowywać i postępować zgodnie z zawartymi w niej wskazówkami. Przekazując urządzenie innej osobie należy dołączyć niniejszą instrukcję.

Urządzenie może być obsługiwane przez dzieci powyżej 8 lat oraz przez osoby o ograniczonych zdolnościach fizycznych, czuciowych lub umysłowych, albo nie posiadających odpowiedniego doświadczenia/wiedzy tylko pod kontrolą osoby odpowiadającej za bezpieczeństwo osoby obsługującej urządzenie lub po dokładnym pouczeniu w obsłudze urządzenia oraz po zrozumieniu zagrożeń wynikających z obsługi urządzenia. Nie dopuszczać dzieci poniżej 8 roku życia do urządzenia oraz do elektrycznego przewodu zasilającego. Nie wolno im obsługiwać urządzenia. Dzieci nie mogą bawić się urządzeniem. Czynności z zakresu czyszczenia i normalnej konserwacji urządzenia nie mogą być wykonywane przez dzieci, chyba że są one w wieku co najmniej 8 lat i pod nadzorem.

Ostrzeżenie **Niebezpieczeństwo porażenia prądem!**

- Urządzenie musi być podłączone do sieci elektrycznej prądu zmiennego przez prawidłowo zainstalowane gniazdo z uziemieniem. Proszę się upewnić, że układ przewodów ochronnych domowej instalacji elektrycznej jest wykonany zgodnie z przepisami.
- Urządzenie należy podłączyć i użytkować zgodnie z informacjami podanymi na tabliczce znamionowej. W przypadku uszkodzenia przewodu zasilającego tego urządzenia należy go wymienić w serwisie.
- Urządzenie można użytkować tylko wtedy, gdy elektryczny przewód zasilający oraz samo urządzenie nie są uszkodzone. W razie awarii natychmiast odłączyć wtyczkę od gniazda i wyłączyć napięcie sieciowe.
- W celu wykluczenia zagrożeń naprawy urządzenia może wykonywać tylko nasz serwis.
- Nigdy nie zanurzać przewodu zasilającego w wodzie.

- Złącze wtykowe urządzenia nie może schodzić w kontakt z cieczami.
- Należy przestrzegać specjalnych wskazówek dotyczących czyszczenia, podanych w instrukcji.

Ostrzeżenie **Zagrożenie związane z efektami magnetycznymi!**

Urządzenie zawiera magnesy trwałe, które mogą mieć wpływ na elektroniczne implanty, takie jak np. rozruszniki serca lub pompy insulinowe. Osoby posiadające implanty elektroniczne powinny zachowywać odstęp co najmniej 10 cm od urządzenia i wyjątego pojemnika na wodę.

Ostrzeżenie **Niebezpieczeństwo uduszenia!**

Dzieciom nie wolno bawić się opakowaniem urządzenia. Drobne elementy przechowywać w bezpiecznym miejscu, ponieważ mogą zostać połknięte.

Ostrzeżenie **Niebezpieczeństwo** **poparzenia!**

- System spieniania mleka może być bardzo gorący. Po użyciu należy pozostawić go do schłodzenia.
- Niektóre powierzchnie mogą być gorące jeszcze przez jakiś czas po użyciu.
- Świeżo przygotowane napoje są bardzo gorące. W razie potrzeby należy je lekko ostudzić.

Ostrzeżenie **Niebezpieczeństwo zranienia!**

- Nieodpowiednie używanie urządzenia może prowadzić do powstania obrażeń.
- Nie wkładać palców do młynka.

Ostrzeżenie **Niebezpieczeństwo pożaru!**

- Urządzenie silnie się rozgrzewa.
- Urządzenia nie wolno używać w szafce.

Ochrona środowiska **Oszczędność energii**

- Jeśli urządzenie nie jest używane, należy je wyłączyć.
- Ustawić interwał automatycznego wyłączenia na najmniejszą wartość.
- W miarę możliwości nie należy przerywać pobierania kawy lub pianki mlecznej. Przedwczesne jego przerwanie powoduje zwiększenie zużycia energii i szybsze wypełnienie pojemnika na skroplinę.
- Regularnie odkamieniać urządzenie, aby uniknąć powstawania osadów kamienia. Kamienny osad prowadzi do zwiększonego zużycia energii.

Utylizacja zgodna z przepisami o ochronie środowiska naturalnego

Opakowanie należy usunąć zgodnie z przepisami o ochronie środowiska.



To urządzenie jest oznaczone zgodnie z Dyrektywą Europejską 2012/19/UE oraz polską Ustawą z dnia 11 września 2015. „O zużyтым sprzęcie elektrycznym i elektronicznym” (Dz.U. z dn. 23.10.2015 poz. 11688) symbolem przekreślonego kontenera na odpady. Takie oznakowanie informuje, że sprzęt ten, po okresie jego użytkowania nie może być umieszczany łącznie z innymi odpadami pochodzącymi z gospodarstwa domowego. Użytkownik jest zobowiązany do oddania go prowadzącym zbieranie zużytego sprzętu elektrycznego i elektronicznego. Prowadzący zbieranie, w tym lokalne punkty zbiórki, sklepy oraz gminne jednostki, tworzą odpowiedni system umożliwiający oddanie tego sprzętu. Właściwe postępowanie ze zużyтым sprzętem elektrycznym i elektronicznym przyczynia się do uniknięcia szkodliwych dla zdrowia ludzi i środowiska naturalnego konsekwencji, wynikających z obecności składników niebezpiecznych oraz niewłaściwego składowania i przetwarzania takiego sprzętu.

Co do sposobu utylizacji należy kontaktować się ze sprzedawcą.

Informacje na temat urządzenia

Ten rozdział zawiera opis zakresu dostawy, budowy i elementów urządzenia. Ponadto zostaną przedstawione różne elementy obsługi.

Wskazówka: W zależności od typu urządzenia możliwe są niewielkie różnice, dotyczące koloru i szczegółów budowy.

Korzystanie z instrukcji obsługi

Znajdują się tam ilustracje oznaczone numerami, do których odwołuje się niniejszy tekst.

Przykład: → Rysunek **1**

Zakres dostawy

→ Rysunek **1**



- A Ekspres do kawy
- B Pasek do mierzenia poziomu twardości wody
- C Instrukcja obsługi
- D Spieniacz mleka





Budowa i części

→ Rysunek **2**

- 1 Przycisk włącz / wyłącz (tryb gotowości)
- 2 Panel obsługi
- 3 Uchwyt spieniacza mleka
- 4 System wylotu kawy, o regulowanej wysokości
- 5 Spieniacz mleka (uchwyt, element spieniający, pokrywa), o regulowanej wysokości
- 6 Pojemnik na skropliny (pojemnik na fusy, kratka ociekowa, blacha ociekowa, pływak)
- 7 Drzwiczki zaparacza
- 8 Tabliczka znamionowa
- 9 Zaparacz
- 10 Pokrywa zatrzymująca aromat
- 11 Pojemnik na kawę ziarnistą
- 12 Selektor obrotowy stopnia zmielenia
- 13 Pokrywa zbiornika wody
- 14 Pojemnik na wodę

Elementy obsługi

Przycisk	Znaczenie
	<p>Włączanie i wyłączenie urządzenia Urządzenie przepłukuje się automatycznie po każdym włączeniu i wyłączeniu. Urządzenie nie przepłukuje się, jeżeli</p> <ul style="list-style-type: none"> ■ w chwili włączenia jest jeszcze ciepłe. ■ przed wyłączeniem nie była parzona kawa. <p>Urządzenie jest gotowe do pracy, gdy na wyświetlaczu świecą diody przycisków wyboru napojów. Urządzenie posiada funkcję automatycznego wyłączenia. → "Ustawianie funkcji automatycznego wyłączenia" na stronie 88</p>
espresso	Przygotowywanie napoju Espresso
caffe crema	Przygotowywanie napoju Caffe crema
capuccino	Przygotowywanie cappuccino
latte macchiato	Przygotowywanie latte macchiato
milk	Spienianie mleka
	<p>Moc kawy Regulacja mocy kawy → "Dostosowywanie ustawień napoju" na stronie 85</p>
calc'nClean	<p>Rozpoczynanie programu serwisowego Miga, gdy jest konieczne wykonanie programu serwisowego. → "Program serwisowy Calc'nClean" na stronie 94</p>

Wskazanie	
	<p>Świeci, gdy jest konieczne napełnienie pojemnika na wodę albo jeżeli pojemnik na wodę nie jest zainstalowany. Miga, gdy jest konieczna wymiana filtra.</p>
	<p>Świeci, gdy konieczne jest opróżnienie zbiorników. Miga, gdy są otwarte drzwiczki komory zaparzania.</p>
	<p> espresso</p>
świeci	Urządzenie gotowe do pracy, można wybrać funkcję
pulsuje	Trwa przygotowywanie napoju
miga	Urządzenie czeka na czynność użytkownika, np. calc'nClean
nie świeci	Urządzenie jest niedostępne

Wyposażenie

Poniższe akcesoria są dostępne w handlu lub w serwisach:

Akcesoria	Numer katalogowy	
	Handel	Serwis
Tabletki czyszczące	TZ80001A	00312097
	TZ80001B	00312098
Tabletki odkamieniające	TZ80002A	00312094
	TZ80002B	00312095
Filtr wody	TZ70003	00575491
Zestaw pielęgnacyjny	TZ80004A	00312105
	TZ80004B	00312106

Na ostatniej stronie tej instrukcji są umieszczone dane kontaktowe do serwisu we wszystkich krajach.

Przed pierwszym użyciem

W tym rozdziale jest opisany sposób uruchamiania urządzenia.

Wskazówka: Urządzenie można używać wyłącznie w pomieszczeniach, które nie są narażone na mróz. W przypadku transportu lub przechowywania urządzenia w temperaturze poniżej 0 °C, należy odczekać przed jego uruchomieniem co najmniej 3 godziny.

Ustawienie i podłączenie urządzenia

1. Zdjąć folie ochronne.
2. Ustawić urządzenie na równej, wodoodpornej powierzchni, która może wytrzymać jego ciężar.
3. Podłączyć urządzenie wtyczką sieciową do zgodnie z przepisami zainstalowanego gniazda z uziemieniem.

Wskazówka: Po każdym założeniu odczekać jakiś czas (ok. 5 sekund).

Uruchamianie urządzenia

Mocowanie spieniacza mleka

→ Rysunek **3**

1. Wyjąć z torby elementy spieniacza mleka.
2. Złożyć spieniacz mleka.
3. Nasadzić spieniacz mleka z przodu urządzenia.

Napełnianie pojemnika na kawę ziarnistą

To urządzenie umożliwia przygotowywanie napojów z kawy ziarnistej.

1. Otworzyć pokrywę [10] pojemnika na kawę ziarnistą [11].
2. Wsypać kawę ziarnistą.
3. Ponownie zamknąć pokrywę.

Wskazówki

- Kawa ziarnista kawa palona z cukrem lub karmelizowana czy kawa ziarnista z innymi dodatkami zawierającymi cukier może zatykać zaparacz. Używać wyłącznie palonej kawy espresso lub mieszanek przeznaczonych do automatycznych ekspresów ciśnieniowych.
- Ziarna kawy są świeżo mielone przed każdym parzeniem.
- Ziarna kawy należy przechowywać w chłodnym miejscu i w zamknięciu, dzięki temu zachowa ona optymalną jakość.
- Ziarna można przechowywać przez kilka dni w pojemniku na kawę ziarnistą bez utraty aromatu.

Napełnianie pojemnika na wodę

Ważne: codziennie napełniać pojemnik na wodę świeżą wodą niegazowaną. Przed uruchomieniem sprawdzać, czy pojemnik na wodę jest wystarczająco napełniony.

1. Zdjąć pokrywę zbiornika na wodę.
2. Wyjąć pojemnik na wodę za uchwyt i wyłużyć.
3. Napełnić pojemnik wodą do wysokości znacznika "max".
4. Włożyć pojemnik na wodę ponownie w pionowej pozycji w uchwyt i założyć pokrywę pojemnika.

Wskazówki ogólne

Automat do kawy został fabrycznie ustawiony w sposób zapewniający optymalne działanie.

- Po upływie ustawionego czasu urządzenie wyłącza się automatycznie.
- Przy włączaniu urządzenie czyści się przez spuszczenie pary do pojemnika.
- Przy dotykaniu przycisków słychać sygnał dźwiękowy, który można wyłączyć. → "Ustawienia" na stronie 88
- Po pierwszym użyciu, po wykonaniu programu serwisowego lub po dłuższym nieużywaniu urządzenia pierwszy napój nie ma jeszcze pełnego aromatu i nie należy go pić.
- Po uruchomieniu urządzenia jedwabistą i sztywną piankę uzyskuje się dopiero po zaparzeniu kilku filiżanek.
- Po okresie dłuższego użytkowania normalnym zjawiskiem jest skraplanie się na szczelinach wentylacyjnych.
- Wydobywająca się z urządzenia para nie stanowi wady, jest to uwarunkowane technicznie.

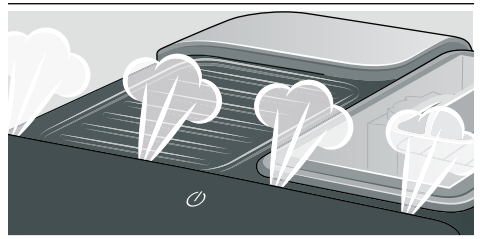

Przed pierwszym użyciem nowego urządzenia należy sprawdzić i ustawić twardość wody. → "Ustawienia" na stronie 88



Obsługa urządzenia

Ten rozdział opisuje sposób przygotowywania napojów kawowych i mlecznych. Zawiera on również informacje na temat ustawień, filtra wody, regulacji stopnia zmielenia kawy oraz ochrony przed zamrażaniem.

Wskazówka: Świeżo przygotowane napoje mogą być bardzo gorące.

Przyrządzanie napoju ze świeżo zmielonej kawy

Można tu wybierać między wartościami Espresso i Caffè crema.

→ "Przygotowywanie napoju z mlekiem" na stronie 84

Urządzenie jest włączone. Pojemnik na wodę i pojemnik na kawę ziarnistą są napełnione.

1. Ustawić filiżankę pod wylot napoju.
2. Ustawić żadaną moc kawy, dotykając odpowiednią ilość razy **000**.
3. Dotknąć przycisku **espresso** albo **caffè crema**.

Kawa jest parzona i nalewana do filiżanki.

Wskazówka: Aby zatrzymać pobieranie napoju wcześniej, ponownie dotknąć przycisku **espresso** lub **caffè crema**.

Przygotowywanie napoju z mlekiem

To urządzenie posiada spieniacz mleka. Można przy jego użyciu przygotowywać napoje zawierające mleko lub spieniacz mleko.

Porada: Zamiast mleka można używać napojów roślinnych, np. z soi.

Wskazówki

- Jakość pianki mlecznej zależy od rodzaju mleka lub napoju roślinnego.
- Zaschnięte resztki mleka są trudne do usunięcia, należy więc koniecznie oczyszczać z nich urządzenie. → Rysunek **6**III → "Codzienna pielęgnacja i czyszczenie" na stronie 90



Ostrzeżenie

Niebezpieczeństwo oparzenia!

Spieniacz mleka nagrzewa się do wysokiej temperatury. Należy go chwycić tylko za uchwyt. Po użyciu przed pierwszym dotknięciem zaczekać, aż wystygnie.

Kawy z mlekiem

Dostępne są napoje cappuccino i latte macchiato. W tym celu należy odpowiednio ustawić wylot kawy i spieniacz mleka.

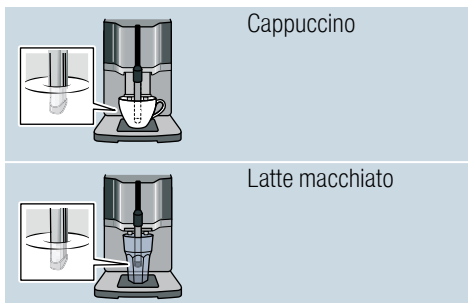

Urządzenie jest włączone. Pojemnik na wodę i pojemnik na kawę ziarnistą są napełnione.

Spieniacz mleka jest zamontowany.

1. Na cappuccino napełnić dużą szklankę mleka ok. 100 ml mleka, na latte macchiato ok. 150 ml mleka.
2. Podstawić filiżankę albo szklankę pod wylot.
3. Przesunąć wylot kawy do końca w dół.
4. Ustawić żądaną moc kawy, dotykając odpowiednią ilość razy .
5. Dotknąć przycisku **cappuccino** albo **latte macchiato**.

Najpierw urządzenie spienia w filiżance lub szklance mleko. Następnie zaparzana jest kawa, która jest wlewana do filiżanki lub szklanki.

Wskazówka: Aby zatrzymać przygotowywanie napoju przed jego zakończeniem, ponownie dotknąć przycisku **cappuccino** lub **latte macchiato**.

Spienianie mleka

Urządzenie jest włączone. Pojemnik na wodę jest napełniony.

Spieniacz mleka jest zamontowany.

1. Napełnić dużą filiżankę lub dużą szklankę ok. 100 ml mleka.
2. Podstawić filiżankę albo szklankę pod wylot.
3. Przesunąć wylot kawy do końca w dół.
4. Dotknąć przycisku **milk**.
Urządzenie spienia mleko.









Wskazówka: Aby zatrzymać ten proces, ponownie dotknąć przycisku **milk**.

Dostosowywanie ustawień napojów

Moc kawy

Przed pobraniem napoju można ustawić moc kawy:

W tym celu należy wybrać żądaną moc dotykając symbolu .

  	słaba
  	normalna
  	mocna

Wskazówka: Ustawiona moc kawy obowiązuje dla wszystkich napojów zawierających kawę.

Ilość

Użytkownik może zmieniać ilość napoju.

Dotknąć **espresso** lub **caffe crema** i przytrzymywać przez 3 sekundy.

Zaczyna się przygotowywanie napoju, przycisk miga.

Po uzyskaniu żądanej ilości napoju w filiżance dotknąć wybranego przycisku, aby zatrzymać pobieranie. Nowa ustawiona ilość obowiązuje dopiero od następnego napoju.

Wskazówka: Ilość można ustawiać na Espresso (25 - 60 ml) lub Caffe crema (80 - 200 ml). Zaparzana jest zawsze określona ilość minimalna, Espresso ok. 25 ml i Caffe crema ok. 80 ml.

Czas spieniania

Użytkownik może zmieniać czas spieniania napojów.

Nacisnąć **cappuccino**, **latte macchiato** lub **milk** i przytrzymać przez 3 sekundy.

Zaczyna się spienianie mleka, miga wybrany przycisk.

Po upływie żadanego czasu spieniania dotknąć wybranego przycisku, aby zatrzymać spienianie.

Wskazówki

- Ustawienie czasu spieniania jest ograniczone czasowo. W zależności od napoju można wybierać czas pomiędzy wartością minimalną i maksymalną.
- Ustawienie czasu spieniania nie ma wpływu na ilość kawy.

Ustawianie stopnia zmielenia kawy

To urządzenie ma regulowany młynek. Pozwala on indywidualnie zmieniać stopień zmielenia kawy.

Ostrzeżenie

Niebezpieczeństwo odniesienia obrażeń!

Nie wkładać palców do młynka.

Uwaga!

Urządzenie może ulec uszkodzeniu! Stopień zmielenia można zmienić jedynie przy pracującym młynku!

Selektorem obrotowym  ustawić stopień zmielenia kawy przy pracującym młynku.

- Drobniejszy stopień zmielenia kawy: obracać w kierunku przeciwnym do ruchu wskazówek zegara. (rys. a)
- Grubszy stopień zmielenia kawy: obracać zgodnie z kierunkiem wskazówek zegara. (rys. b)

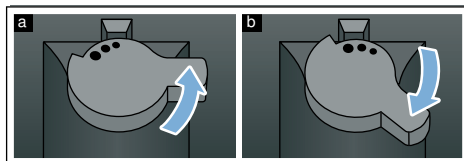

Wskazówki

- Nowe ustawienie będzie zauważalne dopiero od drugiej filiżanki kawy.
- W przypadku ciemno palonych ziaren, należy nastawić drobniejszy stopień zmielenia kawy, natomiast w przypadku jaśniejszych ziaren, wskazane jest ustawienie grubszego stopnia.

Filtr wody

→ Rysunek **7**



Filtr wody redukuje osady kamienia i zanieczyszczenia zawarte w wodzie. Urządzenie nie wymaga poza tym tak częstego odkamieniania. Filtry wody są dostępne w handlu lub w serwisie.

Jeżeli jest zainstalowany filtr wody, urządzenie sygnalizuje, kiedy jest konieczna jego wymiana. Miga symbol .

Zakładanie lub wymiana filtra wody

Przed pierwszym użyciem nowego filtra wody konieczne jest jego przepłukanie.

Urządzenie jest włączone. Pojemnik na wodę jest napełniony.

1. Nacisnąć jednocześnie przyciski  i **calc'nClean** i przytrzymać je przez co najmniej 3 sekundy.
2. Dotknąć przycisku **espresso**, uaktywnia się menu "Twardość wody".
3. Dotknąć przycisku  i dokonać ustawienia w następujący sposób:

 z filtrem wody

4. Zanurzyć filtr wody (otworem skierowanym do góry) do pojemnika napełnionego wodą i przytrzymać, aż przestaną wypływać pęcherzyki powietrza.
→ Rysunek **7**
5. Następnie mocno wcisnąć filtr wody w pusty pojemnik na wodę.
6. Napełnić pojemnik wodą do wysokości znacznika "max".
7. Podstawić pod wylot naczynie o pojemności min. 1,0 l.
8. Dotknąć przycisku **espresso**, aby zapisać ustawienie i rozpocząć płukanie.
9. Włożyć pojemnik na wodę.
10. Dotknąć przycisku **espresso**, aby rozpocząć płukanie. Woda przepływa przez filtr.

11. Dotknąć przycisku **calc'nClean**, aby zamknąć menu.
12. Następnie opróżnić pojemnik. Urządzenie jest ponownie gotowe do pracy.

Wymowanie filtra wody



Jeżeli filtr wody został wyjęty i nie został zainstalowany nowy filtr wody, należy odpowiednio ustawić twardość wody.

→ "Ustawianie twardości wody" na stronie 88

Ochrona przed zamarzaniem

Any uniknąć uszkodzeń urządzenia przez mróz w czasie transportu i przechowywania, należy wcześniej całkowicie opróżnić urządzenie.

Informacja: Urządzenie musi być gotowe do pracy, a pojemnik na wodę napełniony.

1. Podstawić pod wylot spieniacza mleka duże naczynie i przesunąć spieniacz mleka w dół.
 2. Nacisnąć przycisk **milk** i przytrzymać go przez co najmniej 5 sekund. Miga dioda LED przycisku, urządzenie zaczyna się nagrzewać.
 3. Gdy ze spieniacza mleka zacznie się wydobywać para, zdjąć pojemnik na wodę.
 4. Zaczekać, aż z urządzenia ujdzie para. Zaczekać, aż zacznie migać symbol  i wszystkie diody LED.
 5. Przyciskiem  wyłączyć urządzenie.
 6. Opróżnić pojemnik na wodę i pojemnik skropliny. dokładnie wyczyścić urządzenie.
- Urządzenie może być teraz transportowane lub przechowywane.

Wskazówka: Zaparzacz jest teraz zabezpieczony i nie można go wyjąć.



Ustawienia

Urządzenie posiada różne ustawienia fabryczne. Użytkownik może dopasowywać te ustawienia do swoich preferencji.

Wskazówka: Jeżeli w ciągu 90 sekund nie zostanie naciśnięty żaden przycisk, urządzenie przejdzie bez zapisywania ustawienia w tryb wyboru napoju. Zapisane wcześniej ustawienie zostanie zachowane.

Użytkownik może dokonywać następujących ustawień:

Automatyczne wyłączenie

Po upływie ustawionego czasu od ostatniego naciśnięcia jakiegoś przycisku urządzenie wyłącza się automatycznie. Czas ten można ustawiać, możliwe jest ustawianie od 15 min. do 4 godz.

1. Nacisnąć jednocześnie przyciski **000** i **calc'nClean** i przytrzymywać je przez co najmniej 3 sekundy.
2. Dotknąć przycisku **caffè crema**, uaktywnia się menu "Automatyczne wyłączenie".
3. Dotknąć przycisku **000** i ustawić żądany czas.

Możliwe są następujące ustawienia:

000	15 minut
000	30 minut (ustawienie fabryczne)
000	1 godzina
000	2 godziny
000	4 godziny

4. Dotknąć przycisku **caffè crema**, aby zapisać ustawienie.
5. Dotknąć przycisku **calc'nClean**, aby zamknąć menu.

Wyłączenie i wyłączenie sygnału dźwiękowego

Po aktywacji przycisku słychać sygnał dźwiękowy.

Można go włączać i wyłączać.

1. Nacisnąć jednocześnie przyciski **000** i **calc'nClean** i przytrzymywać je przez co najmniej 3 sekundy.
2. Dotknąć przycisku **cappuccino**, uaktywnia się menu "Sygnał dźwiękowy".
3. Dotknąć przycisku **000** i włączyć lub wyłączyć sygnał dźwiękowy.

000	Wł. (ustawienie fabryczne)
000	Wyt.

4. Dotknąć przycisku **cappuccino**, aby zapisać ustawienie.
5. Dotknąć przycisku **calc'nClean**, aby zamknąć menu.



Ustawianie twardości wody

Prawidłowe ustawienie twardości wody jest ważne, ponieważ gwarantuje prawidłową sygnalizację konieczności odkamienienia urządzenia. Twardość wody jest domyślnie ustawiona na stopień 4.

Twardość wody można zmierzyć dostarczonym paskiem pomiarowym albo uzyskać jej wartość od lokalnego przedsiębiorstwa wodociągowego.

1. Dostarczony pasek pomiarowy zanurzyć na krótko w świeżej wodzie z kranu, odsączyć, po minucie odczytać wynik.
2. Nacisnąć jednocześnie przyciski **000** i **calc'nClean** i przytrzymywać je przez co najmniej 3 sekundy.
3. Dotknąć przycisku **espresso**, uaktywnia się menu "Twardość wody".

4. Dotknąć przycisku  i ustawić twardość wody.
Możliwe są następujące ustawienia:

	Tward. wody 1
	Tward. wody 2
	Tward. wody 3
	Tward. wody 4 (ustawienie fabryczne)
	Filtr wody (jeżeli jest założony)
	Zmiękcacz wody (jeżeli urządzenie nim dysponuje)

5. Dotknąć przycisku **espresso**, aby zapisać ustawienie.
6. Dotknąć przycisku **calc'nClean**, aby zamknąć menu.

Tabela przedstawia przyporządkowanie stopni do różnych poziomów twardości wody:

Sto- pień	Stopień twardości wody	
	Niemiecki (°dH)	Francuski (°fH)
1	1-7	1-13
2	8-14	14-25
3	15-21	26-38
4	22-30	39-54

Stopień twardości wody można w każdej chwili zmienić.

Wskazówka: Jeżeli używany jest filtr wody (patrz rozdział "Akcesoria"), należy wykonać opisane niżej czynności. → *"Filtr wody" na stronie 87*

Reset ustaw. (przywracanie ustawień fabrycznych)

Przywrócenie ustawień fabrycznych powoduje utratę własnych ustawień.

1. Nacisnąć jednocześnie przyciski  i **calc'nClean** i przytrzymywać je przez co najmniej 3 sekundy.
2. Dotknąć przycisku **latte macchiato**. Zostają ponownie uaktywnione ustawienia fabryczne.
3. Dotknąć przycisku **calc'nClean**, aby zamknąć menu.

Codzienna pielęgnacja i czyszczenie

Przy odpowiedniej konserwacji i czyszczeniu urządzenie długo zachowuje sprawność. W tym rozdziale opisany jest sposób prawidłowej konserwacji i czyszczenia urządzenia.

Ostrzeżenie

Niebezpieczeństwo porażenia prądem!

Przed czyszczeniem wyciągnąć wtyczkę z sieci. Nigdy nie zanurzać urządzenia w wodzie. Nie stosować urządzeń do czyszczenia parą.

Środki czyszczące

Aby uniknąć uszkodzenia różnych powierzchni przez użycie nieodpowiedniego środka czyszczącego, należy przestrzegać poniższych wskazówek.

Nie używać

- ostrych ani szorujących środków czyszczących.
- środków czyszczących zawierających alkohol lub spirytus.
- szorstkich gąbek lub druciaków.

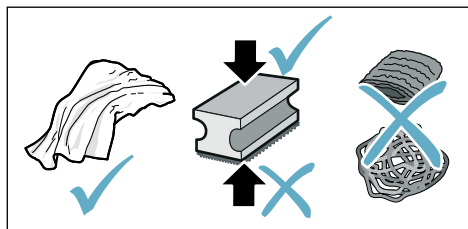

Wskazówki

- Nowe ściereczki gąbczaste mogą zawierać sole. Sole mogą powodować korozję natłową stali szlachetnej. Nowe ściereczki przed użyciem dokładnie wypłukać.
- Pozostałości kamienia, kawy, mleka i roztworu czyszcząco-odkamieniającego należy zawsze od razu usuwać. Pod takimi pozostałościami może powstawać korozja.

Uwaga!

Nie wszystkie elementy urządzenia nadają się do mycia w zmywarce.

→ Rysunek **5 - 7**

Do mycia w zmywarce nie nadają się:



Pojemnik na wodę
Pokrywa zbiornika wody
Pokrywa zatrzymująca aromat
Zaparzacz
Pojemnik na skropliny

Do mycia w zmywarce nadają się:



maks.
60°C

Blacha ociekowa
Kratka ociekowa
Pojemnik na fusy
Płynak
Spieniacz mleka
Pokrywa spieniacza mleka

Czyszczenie urządzenia

1. Obudowę wycierać miękką, wilgotną ściereczką.
2. Panel obsługi czyścić ściereczką z mikrofibry.
3. Po każdym pobraniu napoju wytrzeć w razie potrzeby wylot kawy.

Wskazówki

- Gdy urządzenie jest włączane w stanie zimnym lub wyłączane po pobraniu kawy, przepłukuje się automatycznie. W ten sposób system czyści się samoistnie.
- Jeżeli urządzenie nie będzie używane przez dłuższy czas (np. przez okres urlopu), należy dokładnie wyczyścić całe urządzenie włącznie z wylotem kawy, spieniaczem mleka, miseczkami i zaparaczem.

Czyszczenie pojemnika na skropliny i pojemnika na fusy

→ Rysunek **5**

Wskazówka: Pojemnik na skropliny i na fusy należy codziennie opróżniać, aby zapobiec powstawaniu osadów. W przypadku częstego używania opróżniać od czasu do czasu, gdy staje się widoczny pływak albo gdy na wyświetlaczu pojawi się odpowiednia wskazówka.

1. Otworzyć drzwiczki.
2. Wysunąć do przodu pojemnik na skropliny z pojemnikiem na fusy.
3. Zdjąć blachę ociekową z kratką ociekową.
4. Opróżnić i wyczyścić pojemnik na skropliny i pojemnik na fusy.
5. Wytrzeć wnętrze urządzenia (strefę pojemnika na skropliny).

Czyszczenie systemu spieniania mleka

System spieniania mleka powinien być czyszczony po każdym użyciu w celu usunięcia resztek mleka i zapewnienia prawidłowego działania.

Ostrzeżenie

Niebezpieczeństwo oparzenia!

Spieniacz mleka nagrzewa się do wysokiej temperatury. Należy go chwytać tylko za uchwyt. Po użyciu przed pierwszym dotknięciem poczekać, aż wystygnie.

1. Napełnić szklankę do połowy wodą i ustawić pod wylotem urządzenia.
2. Przesunąć spieniacz mleka do końca w dół.
3. Dotknąć przycisku **milk**, urządzenie czyści system spieniania mleka.
4. Przesunąć spieniacz mleka do góry i poczekać, aż wystygnie.
5. Rozebrać spieniacz mleka na części i dokładnie wyczyścić.
→ Rysunek **6**
6. Wysuszyć części, złożyć i ponownie zainstalować w urządzeniu.

Wskazówki

- Aby zatrzymać ten proces wcześniej, ponownie dotknąć przycisku **milk**.
- Wszystkie części systemu spieniania mleka należy myć w zmywarce do naczyń. Po umyciu dokładnie usunąć z systemu spieniania mleka resztki środków myjących.

Czyszczenie zaparzacza

→ rys. 4, → rys. 5

Oprócz automatycznego płukania zaparzacza należy regularnie wyjmować i czyścić.

Uwaga!

Zaparzacz należy czyścić bez użycia płynu do mycia naczyń lub octu wzgl. środków zawierających kwasy i nie należy go myć w zmywarce do naczyń.

Wyjmowanie zaparzacza:

1. Wyłączyć urządzenie.
2. Otworzyć drzwiczki komory zaparzania.
3. Wyjąć pojemnik na fusy.
4. Nacisnąć do góry czerwoną dźwignię, chwycić zaparzacza za uchwyt i ostrożnie wyciągnąć do przodu.
5. Dokładnie umyć zaparzacza pod bieżącą, ciepłą wodą.
6. Dokładnie wyczyścić wnętrze urządzenia wilgotną ściereczką, w razie potrzeby usunąć resztki kawy.
7. Zaczekać, aż zaparzacza i wnętrze urządzenia wyschnie.

Zakładanie zaparzacza:

1. Chwytać zaparzacza za uchwyt.
2. Nacisnąć czerwoną dźwignię do góry, włożyć zaparzacza pod dźwignię i przesunąć do oporu do tyłu. Dźwignia musi się zablokować.
3. Ponownie włożyć pojemnik na fusy i zamknąć drzwiczki.

Ważne: Przy brakującym albo nieprawidłowo włożonym zaparzaczu lub pojemniku na skropliny drzwiczki nie dają się zamknąć.



Program serwisowy

W określonych odstępach czasu, zależnych od twardości wody i intensywności użytkowania urządzenia, zaczyna świecić przycisk **calc'nClean**.

Urządzenie należy niezwłocznie wyczyścić i odkamienić przy użyciu odpowiedniego programu.

Wskazówki

- **Ważne:** Jeżeli urządzenie nie zostanie odkamienione w odpowiednim czasie, może dojść do jego uszkodzenia.
- **Uwaga!** Przy każdym wykonywaniu programu serwisowego Calc'nClean stosować odkamieniacz oraz środek czyszczący zgodnie z instrukcją i przestrzegać (odpowiednich) zasad bezpieczeństwa.
- Nie pić cieczy.
- Do odkamieniania nigdy nie używać kwasu cytrynowego i octu oraz środków na bazie octu.
- Do odkamieniania i czyszczenia stosować wyłącznie przeznaczone do tego celu tabletki. Zostały one wyprodukowane specjalnie dla tego ekspresu i można je nabywać za pośrednictwem serwisu.
→ "Wyposażenie" na stronie 82
- Nie używać odkamieniaczy zawierających kwas fosforowy.
- Nigdy nie umieszczają tabletek odkamieniających lub innych środków w zaparzaczu.
- Nigdy nie przerywać programu serwisowego.
- Przed rozpoczęciem programu serwisowego wyjąć, wyczyścić i ponownie włożyć zaparzacz. Wyczyścić spieniacz mleka.

- Po zakończeniu programu serwisowego przetrzeć urządzenie miękką, wilgotną ściereczką, aby od razu usunąć pozostałości odkamieniacza. Pod takimi pozostałościami może powstawać korozja.
- Nowe ściereczki gąbkowe mogą zawierać sole. Sole mogą powodować korozję nalotową stali szlachetnej, tego rodzaju ściereczki należy więc przed użyciem starannie wypłukać.
- Jeżeli używany jest filtr wody, interwały wykonywania programu serwisowego ulegają wydłużeniu.
- Jeżeli wykonywanie programu serwisowego zostanie przerwane np. wskutek przerwy w zasilaniu prądem, świecą elementy  i **calc'nClean**.

W takiej sytuacji należy wykonać następujące czynności:

1. Przepłukać pojemnik na wodę.
2. Włączyć świeżą wodę niegazowaną do poziomu znacznika "max".
3. Dotknąć przycisku **calc'nClean**. Program uruchamia się i płucze urządzenie. Czas trwania: ok. 2 minut.
4. Opróżnić pojemnik na skropliny, wyczyścić go i włożyć ponownie, zamknąć drzwiczki.

Program jest zakończony. Urządzenie jest ponownie gotowe do pracy.

Uruchamianie programu Calc'nClean

Czas trwania: ok. 40 minut

1. Nacisnąć przycisk **calc'nClean** i przytrzymywać go przez ok. 5 sekund.
Świeci symbol .
2. Otworzyć drzwiczki, opróżnić i wyczyścić pojemnik na skropliny i pojemnik na fusy.
3. Wyjąć i wyczyścić zaparacz.
4. Wrzucić jedną tabletkę czyszcząca Siemens do zaparacza i zainstalować zaparacz.

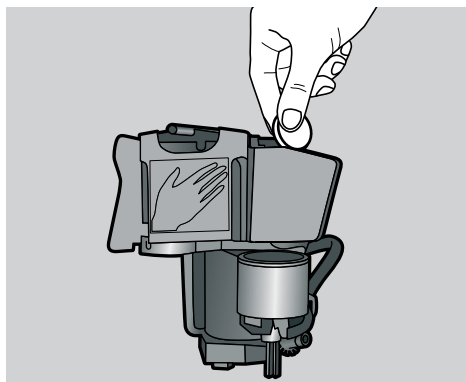

5. Ponownie włożyć pojemnik na skropliny oraz pojemnik na fusy i zamknąć drzwiczki.
Świeci symbol .
6. Wyjąć filtr wody (jeżeli jest założony).
7. Wlać do pustego pojemnika na wodę letnią wodę do poziomu znacznika 0,5 l i rozpuścić w tej wodzie jedną tabletkę odkamieniającą Siemens.
8. Ponownie założyć pojemnik na wodę i postawić pod wylot duże naczynie (o pojemności ok. 1 litra).
9. **calc'nClean** miga, dotknąć **calc'nClean**.

Uruchamia się program, urządzenie jest czyszczone i odkamieniane. Pulsuje **calc'nClean**. Trwa to ok. 20 minut.
Świeci symbol .

10. Opróżnić naczynie, otworzyć drzwiczki, opróżnić i ponownie włożyć pojemnik na skropliny.
11. Zamknąć drzwiczki i postawić naczynie pod wylot.
Świeci symbol .
12. Wyczyścić pojemnik na wodę i z powrotem włożyć filtr wody (jeżeli był wyjmowany).
→ Rysunek **7**
13. Napełnić pojemnik świeżą wodą niegazowaną do poziomu znacznika "max", ponownie postawić naczynie pod wylot.
14. **calc'nClean** miga, dotknąć **calc'nClean**.

Uruchamia się program, urządzenie jest czyszczone i płukane. Pulsuje **calc'nClean**.

- Świeci symbol .
15. Opróżnić i wyczyścić pojemnik na skropliny i pojemnik na fusy, włożyć oba ponownie.
- Program jest zakończony. Urządzenie jest ponownie gotowe do pracy.

Co robić w razie usterki?

Przyczynami wystąpienia usterek są często drobiazgi. Przed wezwaniem serwisu należy przy pomocy tabeli spróbować usunąć usterkę we własnym zakresie.





Proszę przeczytać wskazówki dotyczące bezpieczeństwa podane na początku niniejszej instrukcji.

Tabela usterek











Problem	Przyczyna	Sposób usunięcia
Urządzenie przestało reagować.	Usterka w urządzeniu.	Odłączyć wtyczkę od gniazda sieciowego, odczekać 10 sekund, ponownie podłączyć wtyczkę do gniazda sieciowego.
Występują duże różnice w jakości kawy lub pianki mlecznej.	Urządzenie jest zakamienione.	Odkamienić urządzenie zgodnie z instrukcją.
Nie jest osiągnąta ustawiona indywidualnie ilość napoju, kawa spływa tylko kroplami albo nie spływa wcale	Zbyt drobny stopień zmielenia.	Ustawić grubszy stopień zmielenia.
	Urządzenie jest silnie zakamienione.	Odkamienić urządzenie zgodnie z instrukcją.
	W filtrze wody znajduje się powietrze.	Zanurzać filtr wody w wodzie tak długo, aż przestaną się z niego wydobywać pęcherzyki powietrza, a następnie ponownie zainstalować filtr.
	Urządzenie jest brudne.	Wyczyścić zaparzacz i lub wykonać program serwisowy "Calc ´nClean".
Nie jest wytwarzana pianka mleczna. / Nierówna jakość pianki mlecznej.	Resztki odkamieniacza zatykają zbiornik na wodę.	Dokładnie wyczyścić zbiornik na wodę.
	Ustawiono za dużą moc kawy.	Zmniejszyć moc kawy.
	Jakość pianki mlecznej zależy od rodzaju mleka lub napoju roślinnego.	Jakość pianki można zoptymalizować przez dobranie odpowiedniego rodzaju mleka lub napoju roślinnego.
Nie jest wytwarzana pianka mleczna. / Nierówna jakość pianki mlecznej.	Spieniacz mleka jest brudny. Spieniacz mleka nie zanurza się w mleku.	Umyć zmywacz mleka w zmywarce do naczyń. Użyć więcej mleka, sprawdzić, czy spieniacz mleka zanurza się w mleku. Przesunąć wylot do końca w dół.
	Urządzenie jest silnie zakamienione.	Odkamienić urządzenie zgodnie z instrukcją.

pl Co robić w razie usterki?

Wyptywa tylko woda, brak kawy.	Urządzenie nie rozpoznaje pustego pojemnika na kawę ziarnistą.	Wsypać kawę ziarnistą Wskazówka: przy następnych parzeniach urządzenie ustawi się na kawę ziarnistą.
	Zatkana komora na kawę w zaparzaczu.	Wyczyścić zaparzacz. → "Czyszczenie zaparzacza" na stronie 92
	Ziarna kawy nie wpadają do młynka (zbyt oleiste ziarna).	Postukać lekko w pojemnik na kawę ziarnistą. W miarę możliwości zmienić gatunek kawy. Przetrzeć pusty pojemnik na kawę ziarnistą suchą ściereczką.
	Zaparzacz nie jest prawidłowo włożony.	Przesunąć zaparzacz całkiem do tyłu.
Kawa nie ma kremowej pianki.	Nieodpowiedni gatunek kawy.	Używać kawy z większą ilością ziaren Robusty.
	Kawa ziarnista nie jest świeżo palona.	Użyć świeżej kawy ziarnistej.
	Stopień zmielenia nie jest dostosowany do ziaren kawy.	Ustawić drobniejszy stopień zmielenia.
Kawa jest za „kwaśna”.	Został ustawiony zbyt gruby stopień zmielenia.	Ustawić drobniejszy stopień zmielenia.
	Nieodpowiedni gatunek kawy.	Użyć ciemniej palonej kawy.
Kawa jest za "gorzka".	Został ustawiony zbyt drobny stopień zmielenia.	Ustawić grubszy stopień zmielenia.
	Nieodpowiedni gatunek kawy.	Zmienić gatunek kawy.
Kawa smakuje jak „przypalona”.	Został ustawiony zbyt drobny stopień zmielenia	Ustawić grubszy stopień zmielenia.
	Nieodpowiedni gatunek kawy.	Zmienić gatunek kawy.
Mleko i/lub napoje mieszane są za gorące. Za gruba pianka mleczna, głośny odgłos ssania.	Za mało mleka w szklance lub filiżance.	Użyć więcej mleka lub dostosować czas spieniania.
	Mleko i/lub napoje mieszane są za zimne.	Za dużo mleka w szklance lub filiżance.
		Mleko znajdujące się w szklance lub filiżance jest za zimne.
Urządzenie nie wydaje napoju.	W filtrze wody znajduje się powietrze.	Zanurzać filtr wody w wodzie tak długo, aż przestaną się z niego wydobywać pęcherzyki powietrza, a następnie ponownie zainstalować filtr. Równo i mocno wcisnąć filtr wody do gniazda w pojemniku.

Miga kilka przycisków, słychać głośny "odgłos".	Brakujący lub niepoprawnie zainstalowany pojemnik na wodę.	Poprawnie zainstalować pojemnik na wodę.
Krople wody na wewnętrznym dnie urządzenia przy wyjętym pojemniku na skropliny.	Pojemnik na skropliny został wyjęty za wcześnie.	Pojemnik na skropliny wyjmować dopiero kilka sekund po pobraniu ostatniego napoju.
Nie można wyjąć zaparzacza.	Zaparzacz nie znajduje się w pozycji umożliwiającej jego wyjęcie (np. aktywna jest ochrona przed zamarzaniem).	Ponownie włączyć urządzenie.
Nie można obsługiwać urządzenia, diody LED świecą lub migają.	Aktywny jest tryb demonstracyjny urządzenia.	Nacisnąć przycisk  i przytrzymać go przez co najmniej 5 sekund, aby wyłączyć tryb demonstracyjny. Wyjąć zbiornik na wodę, napełnić go świeżą wodą i ponownie włożyć.
Nie zaczyna pracować mytnik.	Urządzenie jest za gorące.	Odłączyć urządzenie od sieci elektrycznej i odczekać 1 godzinę, aby urządzenie ostygło.
Miga dioda LED  .	Drzwiczki nie są domknięte.	Docisnąć drzwiczki.
	Urządzenie jest za gorące.	Odłączyć urządzenie od sieci elektrycznej i odczekać 1 godzinę, aby urządzenie ostygło.
Dioda LED  świeci mimo pustego pojemnika na skropliny - co robić?	Wyłączone urządzenie nie rozpoznaje opróżnienia.	Wyjąć i ponownie założyć pojemnik na skropliny przy włączonym urządzeniu.
Dioda LED  świeci mimo pełnego pojemnika na wodę.	Nieprawidłowo zainstalowany pojemnik na wodę.	Poprawnie zainstalować pojemnik na wodę.
	Gazowana woda w pojemniku na wodę.	Napełnić pojemnik na wodę świeżą wodą z kranu.
	Zakleszczony pływak w pojemniku na wodę.	Wyjąć i dokładnie wyczyścić pojemnik na wodę.
	Nowy filtr wody nie został przepłukany zgodnie z instrukcją.	Przeplukać filtr wody zgodnie z instrukcją i zainstalować.
	W filtrze wody znajduje się powietrze.	Zanurzyć filtr wody (z otworem skierowanym do góry) w wodzie i przytrzymać go, aż przestaną się z niego wydobywać pęcherzyki powietrza, ponownie założyć filtr. → "Zakładanie lub wymiana filtra wody" na stronie 87
	Stary filtr wody.	Zainstalować nowy filtr wody.

pl Co robić w razie usterki?

	Osady kamienia znajdujące się w zbiorniku na wodę mogą spowodować zatkanie układu.	Wyczyścić zbiornik na wodę, wlać do niego 0,5 l wody i dokładnie rozpuścić jedną tabletkę odkamieniacza marki Siemens. Wyłączyć i ponownie włączyć urządzenie, aby roztwór odkamieniający został wpompowany do systemu. Odczekać 3 minuty. Powtórzyć czynność. Sprawdzić, czy możliwe jest uruchomienie urządzenia. Dokładnie wyczyścić pojemnik na wodę i uruchomić program Calc'nClean. → "Program serwisowy Calc'nClean" na stronie 94
Miga dioda LED  i migają diody LED wszystkich napojów.	Brak pojemnika na wodę lub nieprawidłowo zainstalowany pojemnik na wodę. Suchy układ przewodów urządzenia. W filtrze wody znajduje się powietrze.	Poprawnie zainstalować pojemnik na wodę. Poprawnie zainstalować pojemnik na wodę. Napełnić pojemnik na wodę świeżą wodą z kranu. Nie wlewać wody gazowanej. Zanurzyć filtr wody (z otworem skierowanym do góry) w wodzie i przytrzymać go, aż przestaną się z niego wydobywać pęcherzyki powietrza, ponownie założyć filtr. → "Zakładanie lub wymiana filtra wody" na stronie 87
Migają wszystkie diody LED.	Nieprawidłowe napięcie domowej instalacji elektrycznej.	Podłączyć urządzenie tylko do sieci elektrycznej o napięciu 220-240 V.
Migają diody LED  i calc'nClean .	Za niska temperatura otoczenia.	Użytkować urządzenie w temperaturach > 5°C.
Migają diody LED  i    .	Bardzo zanieczyszczony zaparacz albo nie można wyjąć zaparacza.	Jeżeli to możliwe, wyczyścić zaparacz, wyłączyć i ponownie włączyć urządzenie.
Migają diody LED    .	Usterka w urządzeniu.	Ponownie uruchomić urządzenie.
Świeci calc'nClean i  .	Proces odkamieniania został przerwany.	Kontynuować proces odkamieniania. → "Program serwisowy" na stronie 93
Wskazanie calc'nClean pojawia się bardzo często.	Woda zawiera zbyt dużo węglańca wapna.	Zainstalować filtr wody i uaktywnić go zgodnie z instrukcją. → "Filtr wody" na stronie 87



Jeśli problemu nie można rozwiązać, należy się koniecznie skontaktować z infolinią!
Numery telefonów znajdują się na ostatnich stronach instrukcji



Dane techniczne

Zasilanie prądem elektrycznym (napięcie - częstotliwość)	220-240 V ~, 50 / 60 Hz
Moc przyłączona	1300 W
Maksymalne ciśnienie pompy, statyczne	15 bar
Maksymalna pojemność pojemnika na wodę (bez filtra)	1,3 l
Maksymalna pojemność pojemnika na kawę ziarnistą	≈ 250 g
Długość przewodu sieciowego	100 cm
Wymiary (wys. x dł. x szer.)	38,3 x 25,1 x 43,3 cm
Ciężar pustego urządzenia	ok. 8-9 kg
Rodzaj młynka	Ceramika i stal

Numer produktu (E-Nr.) i data produkcji (FD)

Pracownikowi serwisu należy podać numer produktu (E-Nr) oraz datę produkcji (FD) urządzenia, aby mógł on udzielić kompetentnej pomocy. Numery znajdują się na tabliczce znamionowej . (→ Rysunek )

Można tu wpisać dane urządzenia i numer telefonu serwisu, aby w razie konieczności móc szybko je odnaleźć.

E-Nr.

FD-Nr.

Serwis 

Na ostatniej stronie tej instrukcji są umieszczone dane kontaktowe do serwisu we wszystkich krajach.

Gwarancja

Urządzenie objęte gwarancją.
 Dystrybutor/gwarant: BSH Sprzęt Gospodarstwa Domowego Sp. z o.o., Al. Jerozolimskie 183, 02-222 Warszawa. Czas trwania gwarancji: 24 miesiące od wydania rzeczy pierwszemu kupującemu. Terytorialny zasięg ochrony gwarancyjnej: Polska. Konieczny dowód zakupu. Uprawnienia przysługujące kupującemu: usunięcie wady fizycznej, a jeżeli to nie jest możliwe – dostarczenie rzeczy wolnej od wady. Gwarancja nie wyłącza, nie ogranicza ani nie zawiesza uprawnień kupującego wynikających z przepisów o rękojmi za wady rzeczy sprzedanej. Dalsza treść oświadczenia gwarancyjnego (wraz z wyłączeniami z napraw gwarancyjnych) dostępna na stronie internetowej: <https://www.siemens-home.bsh-group.com/pl/serwis/gwarancja/gwarancja-producenta> Gwarant udostępni treść oświadczenia gwarancyjnego również na piśmie lub e-mailem – w tym celu oraz w celu skorzystania z uprawnień z gwarancji prosimy o kontakt z infolinią: 801 191 534 (opłata wg. stawek operatora).

Obsah

	Použití dle určení	101
	Důležité bezpečnostní pokyny	101
	Ochrana životního prostředí .	103
	Úspora energie	103
	Ekologická likvidace	103
	Seznámení se se spotřebičem	104
	Rozsah dodávky	104
	Konstrukce a součásti	104
	Ovládací prvky	105
	Příslušenství	106
	Před prvním použitím	106
	Instalace a připojení spotřebiče . . .	106
	Uvedení spotřebiče do provozu . . .	106
	Obsluha spotřebiče	108
	Příprava kávy z čerstvě namletých kávových zrn	108
	Příprava nápojů s mlékem	108
	Přizpůsobení nastavení nápojů . . .	109
	Vodní filtr	111
	Ochrana před mrazem	111
	Nastavení	112
	Automatické vypnutí	112
	Zapnutí/vypnutí akustického signálu	112
	Nastavení tvrdosti vody	112
	Factory Reset	113
	Každodenní údržba a čištění .	114
	Čisticí prostředky	114
	Čištění spotřebiče	114
	Čištění odkapávací misky a zásobníku na kávovou sedlinu . . .	115
	Čištění mléčného systému	115
	Čištění spařovací jednotky	115
	Servisní program	116
	Spuštění programu Calc'nClean. . .	117
	Co dělat v případě poruchy? .	118
	Zákaznický servis	122
	Technické údaje	122
	Číslo výrobku a výrobní číslo	122
	Záruční podmínky	122



Použití dle určení

Po vybalení spotřebič zkontrolujte. V případě poškození během přepravy spotřebič nezapojujte.

Tento spotřebič je určený pouze pro soukromé použití v domácnosti.

Přístroj používejte pouze ve vnitřních prostorech při pokojové teplotě a jen do nadmořské výšky 2000 m.



Důležité bezpečnostní pokyny

Návod k použití si pečlivě přečtěte, řiďte se podle něho a uschovejte si ho. Při předávání přístroje dále přiložte tento návod.

Tento spotřebič mohou používat děti starší 8 let a osoby s omezenými fyzickými, sensorickými nebo duševními schopnostmi nebo s nedostatečnými zkušenostmi a/nebo znalostmi, pokud jsou pod dohledem nebo byly instruovány o bezpečném použití spotřebiče a pochopily z toho vyplývající nebezpečí. Děti mladší 8 let se nesmí zdržovat v blízkosti spotřebiče a připojovacích kabelů a nesmí spotřebič obsluhovat. Děti si nesmí hrát se spotřebičem. Čištění a údržbu ze strany uživatele nesmí provádět děti. Výjimka: Děti jsou starší 8 let a jsou pod dozorem dospělé osoby.

Varování **Nebezpečí úrazu elektrickým proudem!**

- Spotřebič smí být k síti střídavého proudu připojen jen pomocí předpisově instalované zásuvky s uzemněním. Zajistěte předpisovou instalaci systému ochranných vodičů elektrické domovní instalace.
- Příklad přístroje zapojte a používejte pouze v souladu s údaji na typovém štítku. V případě poškození síťové přípojky tohoto spotřebiče musí být tato obnovena zákaznickým servisem.
- Příklad přístroje používejte jen tehdy, když samotný přístroj ani přírodní kabel není poškozený. V případě poruchy ihned odpojte síťovou zástrčku, nebo vypněte síťové napětí.
- Aby se zabránilo ohrožení, smí opravy na spotřebiči provádět pouze naše servisní služba.
- Nikdy neponořujte přístroj nebo síťový kabel do vody.
- Síťové připojení spotřebiče nesmí přijít do kontaktu s tekutinami.
- Dodržujte speciální pokyny pro čištění v návodu.

Varování **Nebezpečí v důsledku magnetického pole!**

Spotřebič obsahuje permanentní magnety, které mohou ovlivňovat elektronické implantáty, např. kardiostimulátory nebo inzulinové dávkovače. Osoby používající elektronické implantáty musí od přístroje a od vyjmuté nádržky na vodu dodržovat minimální odstup 10 cm.

Varování **Nebezpečí udušení!**

Nedovolte dětem, aby si hrály s obalovým materiálem. Drobné součásti bezpečně uložte, hrozí nebezpečí spolknutí.

Varování **Nebezpečí popálení!**

- Mléčný systém je velmi horký. Po použití ho nejprve nechte vychladnout, než se ho budete dotýkat.
- Po použití mohou být povrchy spotřebiče ještě nějakou dobu horké.
- Čerstvě připravené nápoje jsou velmi horké. V případě potřeby nechejte trochu vychladnout.

⚠ Varování**Nebezpečí poranění!**

- Chybné použití spotřebiče může způsobit poranění.
- Nesahejte do mlýnku.

⚠ Varování**Nebezpečí požáru!**

- Spotřebič se zahřívá.
- Spotřebič nikdy neprovozujte ve skříni.

**Ochrana životního prostředí****Úspora energie**

- Pokud spotřebič nepoužíváte, vypněte ho.
- Interval pro automatické vypnutí nastavte na nejmenší hodnotu.
- Pokud možno nepřerušujte odběr kávy nebo mléčné pěny. Předčasné přerušování vede k vyšší spotřebě energie a k rychlejšímu naplnění odkapávače.
- Přístroj pravidelně odvápnějte, zabráníte tak tvorbě vápených usazenin. Zbytky vápníku vedou k vyšší spotřebě energie.

Ekologická likvidace

Obal ekologicky zlikvidujte.



Tento spotřebič je označen podle evropské směrnice 2012/19/EU o elektrických a elektronických zařízeních (waste electrical and electronic equipment –WEEE). Směrnice udává rámec pro zpětný odběr a recyklaci starých spotřebičů v celé EU.

O aktuálních pokynech týkajících se likvidace se informujte u odborného prodejce.



Seznámení se se spotřebičem

V této kapitole obdržíte přehled o rozsahu dodávky, konstrukci a součástech Vašeho spotřebiče. Kromě toho se seznámíte s různými ovládacími prvky.

Upozornění: V závislosti na typu spotřebiče jsou možné odchylky v barvách a jednotlivých detailech.

Jak používat tento návod k použití:

Vyobrazení jsou označena čísla, na které se v návodu k použití odvolává. Příklad: → Obrázek **1**

Rozsah dodávky

→ Obrázek **1**



- A Plně automatický kávovar
- B Proužek pro testování tvrdosti vody
- C Návod k použití
- D Napěňovač mléka





Konstrukce a součásti

→ Obrázek **2**

- 1 Tlačítko Zap. / Vyp. (provoz stand-by)
- 2 Ovládací panel
- 3 Madlo napěňovače mléka
- 4 Výpustný systém pro kávu, výškově nastavitelný
- 5 Napěňovač mléka (uchycení, napěňovač, kryt), výškově nastavitelný
- 6 Odkapávací miska (zásobník na kávovou sedlinu, odkapávací mřížka, odkapávací plech, plovák)
- 7 Dvířka spařovacího prostoru
- 8 Typový štítek
- 9 Spařovací jednotka
- 10 Víko na uchování aroma
- 11 Zásobník na kávová zrna
- 12 Otočný volič pro nastavení stupně mletí
- 13 Víko nádržky na vodu
- 14 Nádržka na vodu

Ovládací prvky

Tlačítko	Význam
	Zapnutí a vypnutí spotřebiče Spotřebič se proplachuje automaticky při jeho zapnutí a vypnutí. Spotřebič se neproplachuje, pokud: <ul style="list-style-type: none"> ■ Je při zapnutí ještě teplý. ■ Před vypnutím nebyla odebrána žádná káva. Spotřebič je připraven k provozu, pokud na ovládacím panelu svítí diody LED tlačítek pro výběr nápojů. Spotřebič je vybaven funkcí automatického vypnutí. → "Nastavení automatického vypnutí" na straně 112
espresso	Odběr Espresso
caffe crema	Odběr Caffe crema
cappuccino	Odběr Cappuccino
latte macchiato	Odběr Latte macchiato
milk	Napěnění mléka
	Intenzita kávy Přizpůsobení intenzity kávy → "Přizpůsobení nastavení nápojů" na straně 109
calc'nClean	Spuštění servisního programu Bliká, pokud musí být proveden servisní program. → "Servisní program Calc 'nClean" na straně 117

Ukazatel	
	Rozsvítí se, pokud je nutné doplnění vody do nádržky na vodu nebo nádržka na vodu chybí. Bliká, pokud musí být vyměněn vodní filtr.
	Svítí, pokud je nutné vyprázdnění nádobek. Bliká, pokud jsou otevřená dvířka spařovacího prostoru.
	
 espresso	
svítí	Připraven k provozu, může být proveden výběr
pulzuje	Probíhá odběr
bliká	Čeká na ovládání, např. u calc'nClean
vypnutý	Není k dispozici

Příslušenství

V obchodě a u zákaznického servisu je k dostání toto příslušenství:

Příslušenství	Objednací číslo	
	Obchod	Zákaznický servis
Čisticí tablety	TZ80001A	00312097
	TZ80001B	00312098
Odvápňovací tablety	TZ80002A	00312094
	TZ80002B	00312095
Vodní filtr	TZ70003	00575491
Sada údržby	TZ80004A	00312105
	TZ80004B	00312106

Kontaktní data všech zemí zákaznického servisu se nachází na poslední straně tohoto návodu.

Před prvním použitím

V této kapitole je popsáno uvedení spotřebiče do provozu.

Upozornění: Přístroj používejte pouze v prostorech bez nebezpečí koroze. Pokud přístroj transportujete nebo skladujete při teplotě pod 0 °C, musíte před uvedením do provozu počkat minimálně 3 hodiny.

Instalace a připojení spotřebiče

1. Odstraňte ochranné fólie.
2. Spotřebič umístěte na rovnou a pro jeho hmotnost dostatečnou, vodotěsnou plochu.
3. Spotřebič připojte síťovou zástrčkou k předpisově instalované uzemněné zásuvce.

Upozornění: Po každém připojení chvíli vyčkejte (cca 5 sekund).

Uvedení spotřebiče do provozu

Nasazení napěňovače mléka

→ Obrázek **3**

1. Součásti napěňovače mléka vyjměte ze sáčku.
2. Sestavte napěňovač mléka.
3. Napěňovač mléka nasadte vpředu na spotřebič.

Naplnění zásobníku na kávová zrna

Pomocí tohoto spotřebiče můžete připravovat kávové nápoje z kávových zrn.

1. Otevřete víko [10] zásobníku na kávová zrna [11].
2. Naplňte kávovými zrny.
3. Víko opět uzavřete.

Upozornění

- Glazovaná, karamelizovaná nebo jinak upravená kávová zrna pomocí přísad s obsahem cukru ucpávají spařovací jednotku. Používejte pouze pražené směsi na espresso nebo jiné směsi vhodné pro automatické kávovary.
- Kávová zrna jsou pro každé spaření kávy čerstvě namleta.
- Kávová zrna uchovávejte v chladu a uzavřená, tak zůstane optimálně zachována jejich kvalita.
- Kávová zrna můžete několik dní uchovávat v zásobníku na kávová zrna, aniž by ztratila své aroma.

Naplnění zásobníku na vodu

Důležité: Nádržku na vodu denně plňte čerstvou, studenou neperlivou vodou. Před použitím zkontrolujte, zda je nádržka na vodu dostatečně naplněna.

1. Sejměte víko nádržky na vodu.
2. Vytáhněte nádržku na vodu za zapuštěné madlo a vypláchněte.
3. Nádržku na vodu naplňte vodou až po značku "max".
4. Nádržku na vodu opět rovně vložte do uchycení a nasadte víko nádržky na vodu.

Všeobecné pokyny

Plně automatický kávovar je z továrny naprogramován se standardními nastaveními pro optimální provoz.

- Po uplynutí zvolené doby se spotřebič automaticky vypne.
- Při vypnutí spotřebič při čištění vypouští páru do misky.
- Při dotyku tlačítka zazní signál, tento můžete vypnout. → "Nastavení" na straně 112
- Při prvním použití, po provedení servisního programu nebo pokud spotřebič nebyl delší dobu v provozu, nemá první nápoj zcela plné aroma a nedoporučujeme ho pít.
- Po uvedení spotřebiče do provozu lze dosáhnout dostatečně husté a stálé pěny teprve po přípravě několika prvních šálků.
- Při delším provozu je normální, že se na větracích otvorech tvoří kapky vody.
- Unikající pára není chybou, ale je způsobena technickou konstrukcí.

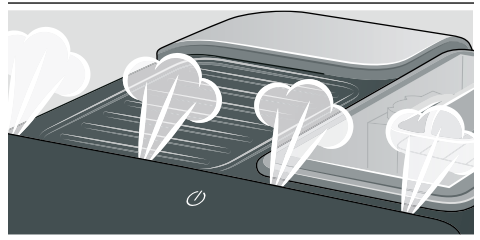

Před použitím Vašeho nového spotřebiče byste měli zkontrolovat a nastavit tvrdost vody. → "Nastavení" na straně 112

Obsluha spotřebiče

V této kapitole je popsána příprava kávy a mléčných nápojů. Obdržíte informace o nastavení, vodním filtru, přizpůsobení stupně mletí a ochraně před mrazem.

Upozornění: Čerstvě připravené nápoje mohou být velmi horké.

Příprava kávy z čerstvě namletých kávových zrn

Můžete volit mezi Espresso a Caffè crema. → "Příprava nápojů s mlékem" na straně 108

Spotřebič je zapnutý. Je naplněna nádržka na vodu a zásobník na kávová zrna.

1. Pod výpustný systém umístěte šálek.
2. Opakovaným dotykem *000* nastavte požadovanou intenzitu kávy.
3. Dotkněte se tlačítka **espresso** nebo **caffè crema**.

Káva se spaří a poté nateče do šálku.

Upozornění: Pro předčasné zastavení vydání nápoje se opětovně dotkněte **espresso** nebo **caffè crema**.

Příprava nápojů s mlékem

Tento spotřebič obsahuje napěňovač mléka. Můžete připravovat kávové nápoje s mlékem nebo napěňovat mléko.

Tip: Místo mléka můžete používat rovněž rostlinné nápoje, např. ze sóji.

Upozornění

- Kvalita mléčné pěny závisí na druhu použitého mléka nebo rostlinného nápoje.
- Zaschlé zbytky mléka se obtížně odstraňují, proto je bezpodmínečně vyčistěte. → Obrázek 6 III → "Každodenní údržba a čištění" na straně 114



Varování

Nebezpečí popálení!

Napěňovač mléka se velmi zahřívá. Dotýkejte se ho jen za madlo. Po použití ho nejprve nechte vychladnout, než se ho budete dotýkat.

Kávové nápoje s mlékem

Můžete volit mezi kávou cappuccino a latte macchiato. Dbejte na polohu výpusti kávy a napěňovače mléka.

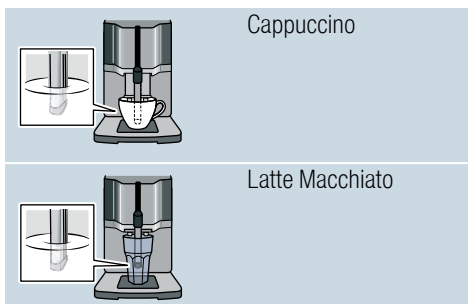

Spotřebič je zapnutý. Je naplněna nádržka na vodu a zásobník na kávová zrna.

Napěňovač mléka je namontován.

1. Velký šálek nebo velkou sklenici naplňte cca 100 ml mléka pro cappuccino a cca 150 ml mléka pro latte macchiato.
2. Pod výpustný systém umístěte šálek nebo sklenici.
3. Výpust kávy a napěňovač mléka posuňte úplně dolů.
4. Opakovaným dotykem **000** nastavte požadovanou intenzitu kávy.
5. Dotkněte se tlačítka **cappuccino** nebo **latte macchiato**.

Nejprve se napění mléko v šálku nebo ve sklenici. Poté se spáří káva a nateče do šálku nebo sklenice.

Upozornění: Pro předčasné zastavení aktuálního kroku vydání nápoje se opětovně dotkněte **cappuccino** nebo **latte macchiato**.

Napěnění mléka

Spotřebič je zapnutý. Nádržka na vodu je naplněná.

Napěňovač mléka je namontován.

1. Velký šálek nebo velkou sklenici naplňte cca 100 ml mléka.
2. Pod výpustný systém umístěte šálek nebo sklenici.
3. Výpust kávy a napěňovač mléka posuňte úplně dolů.
4. Dotkněte se tlačítka **milk**.
Mléko se napění.

Upozornění: Pro předčasné zastavení kroku se opětovně dotkněte **milk**.

Přízůsobení nastavení nápojů

Intenzita kávy

Před odběrem nápoje můžete intenzitu kávy přízůsobit:

Dotykem **000** zvolte požadovanou intenzitu.

	slabá
	normální
	silná

Upozornění: Nastavená intenzita kávy je aktivní pro všechny nápoje obsahující kávu.

Množství náplně

Množství náplně svých nápojů můžete měnit.

espresso nebo **caffe crema** podržte stisknuté 3 sekundy.

Probíhá odběr, zvolené tlačítko bliká.

Při dosažení požadovaného množství náplně v šálku stiskněte pro zastavení zvolené tlačítko. Nově nastavené množství náplně se projeví až při dalším odběru nápoje.

Upozornění: Množství náplně je možné nastavit vždy pro Espresso (25 - 60 ml) nebo Caffe crema (80 - 200 ml). Spařováno je vždy minimální množství, Espresso cca 25 ml a Caffe crema cca 80 ml.

Doba napěňování

Dobu napěňování svých nápojů můžete měnit.

cappuccino, latte macchiato nebo **milk** podržte stisknuté 3 sekundy.

Probíhá napěnění mléka, zvolené tlačítko bliká.

Při dosažení požadované doby napěnění stiskněte pro zastavení zvolené tlačítko.

Upozornění

- Doba pro nastavení doby napěnění je omezená. V závislosti na nápoji můžete volit mezi minimální až maximální dobou.
- Nastavení doby napěnění nemá vliv na množství kávy.

Nastavení jemnosti mletí

Tento spotřebič je vybaven regulovatelným mlýnkem. Pomocí něho je možné individuálně měnit stupeň mletí kávy.

Varování

Nebezpečí úrazu!

Nesahejte do mlýnku.

Pozor!

Spotřebič se může poškodit! Stupeň mletí přestavujte pouze v případě, že je mlýnek v chodu!

Při běžícím mlýnku nastavte otočným voličem  stupeň mletí.

- Jemný stupeň mletí: Otočit proti směru hodinových ručiček. (obrázek a)
- Hrubší stupeň mletí: Otočit ve směru hodinových ručiček. (obrázek b)

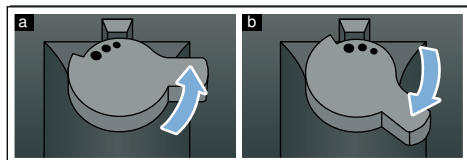

Upozornění

- Nové nastavení se projeví až u druhého šálku kávy.
- U tmavě pražených kávových zrn nastavte jemnější stupeň mletí, u světlejších kávových zrn hrubší stupeň mletí.

Vodní filtr

→ Obrázek **7**



Vodní filtr snižuje tvorbu usazenin vodního kamene a snižuje množství nečistot ve vodě. Kromě toho se spotřebič nemusí tak často odvápnovat. Vodní filtry můžete zakoupit v prodejnách nebo u zákaznického servisu.

Pokud je vložen vodní filtr, spotřebič zobrazuje, kdy má být vyměněn. Symbol  bliká.

Použití nebo obnovení vodního filtru

Nový vodní filtr musí být před použitím propláchnut.

Spotřebič je zapnutý. Nádržka na vodu je naplněná.

1. Držte současně stisknutá tlačítka  a **calc'nClean** alespoň 3 sekundy.
2. Dotkněte se tlačítka **espresso** a aktivuje se nabídka "Tvrdost vody".
3. Dotkněte se tlačítka  a nastavte takto:

 s vodním filtrem

4. Ponořte vodní filtr (otvor směrem nahoru) do nádoby naplněné vodou tak, aby již nevystupovaly žádné vodní bubliny.
→ Obrázek **7**
5. Poté vodní filtr pevně vtačte do prázdné nádržky na vodu.
6. Nádržku na vodu naplňte vodou až po značku "max".
7. Pod výpusť umístěte nádobu s kapacitou min. 1,0 l.
8. Dotkněte se tlačítka **espresso** pro uložení nastavení a pro aktivaci propláchnutí.
9. Nasadte nádržku na vodu.
10. Dotkněte se tlačítka **espresso** pro spuštění propláchnutí. Filtrem protéká voda.

11. Dotkněte se tlačítka **calc'nClean** pro opuštění menu.
12. Poté zásobník vyprázdněte. Spotřebič je opět připraven k provozu.

Odstranění vodního filtru



Pokud odstraníte vodní filtr a nebudete používat filtr nový, pak proveďte odpovídající nastavení tvrdosti vody.

→ "Nastavení tvrdosti vody"
na straně 112

Ochrana před mrazem

Škodám způsobeným mrazem lze zabránit úplným vyprázdněním spotřebiče před přepravou a skladováním.

Informace: Spotřebič musí být připraven k provozu a nádržka na vodu musí být naplněná.

1. Pod výpusť napěňovače mléka umístěte velkou nádobu a napěňovač mléka posuňte dolů.
2. Držte stisknuto tlačítko **milk** po dobu nejméně 5 sekund. Bliká LED tlačítka, spotřebič se nyní zahřívá.
3. Jakmile začne z napěňovače mléka vycházet pára, sejměte nádržku na vodu.
4. Spotřebič nechte odpařit. Vyčkejte, až bliká symbol  a všechny LED.
5. Tlačítkem  spotřebič vypněte.
6. Nádržku na vodu a odkapávací misku vyprázdněte a spotřebič důkladně vyčistěte.

Spotřebič nyní můžete přepravovat nebo uskladnit.

Upozornění: Spařovací jednotka je nyní zajištěna a nelze ji vyjmout.



Nastavení

Tento spotřebič disponuje různými nastaveními ze závodu. Nastavení můžete individuálně přizpůsobit.

Upozornění: Pokud nedojde během 90 sekund ke stisknutí žádného tlačítka, přístroj přejde bez uložení k volbě nápoje. Dříve uložené nastavení zůstane uchováno.

Můžete nastavit následující:

Automatické vypnutí

Po posledním stisknutí tlačítka se spotřebič automaticky vypne v určité době. Tuto dobu můžete nastavit, nastavení je možné v rozmezí od 15 minut až do 4 hodin.

1. Držte současně stisknutá tlačítka **000** a **calc'nClean** alespoň 3 sekundy.
2. Dotkněte se tlačítka **caffè crema** a dojde k aktivaci nabídky "Automatické vypnutí".
3. Dotkněte se tlačítka **000** a nastavte požadovaný čas. Možná jsou tato nastavení:

000	15 minut
000	30 minut (nastavení ze závodu)
000	1 hodina
000	2 hodiny
000	4 hodiny

4. Dotkněte se tlačítka **caffè crema** pro uložení nastavení.
5. Dotkněte se tlačítka **calc'nClean** pro opuštění menu.

Zapnutí/vypnutí akustického signálu

Při stisku tlačítka zazní akustický signál. Tento můžete zapnout nebo vypnout.

1. Držte současně stisknutá tlačítka **000** a **calc'nClean** alespoň 3 sekundy.
2. Dotkněte se tlačítka **cappuccino** a dojde k aktivaci nabídky "Akustický signál".
3. Dotkněte se tlačítka **000** pro zapnutí nebo vypnutí akustického signálu.

000	Zap. (nastavení ze závodu)
000	Vyp.

4. Dotkněte se tlačítka **cappuccino** pro uložení nastavení.
5. Dotkněte se tlačítka **calc'nClean** pro opuštění menu.

Nastavení tvrdosti vody

Správné nastavení tvrdosti vody je důležité, aby spotřebič včas oznámil, kdy musí být odvápněn. Přednastavená tvrdost vody je na stupni 4. Tvrdost vody můžete určit pomocí přiloženého testovacího papírku nebo se můžete dotázat u místního dodavatele vody.

1. Přiložený testovací papírek krátce ponořte do čerstvé vody z vodovodu, nechte okapat a po jedné minutě odečtěte výsledek.
2. Držte současně stisknutá tlačítka **000** a **calc'nClean** alespoň 3 sekundy.
3. Dotkněte se tlačítka **espresso**, dojde tak k aktivaci nabídky "Tvrdost vody".

4. Dotkněte se tlačítka **000** a nastavte tvrdost vody.
Možná jsou tato nastavení:

0 0 0	Tvrdost vody 1
0 0 0	Tvrdost vody 2
0 0 0	Tvrdost vody 3
0 0 0	Tvrdost vody 4 (nastavení z výrobního závodu)
0 0 0	Vodní filtr (pokud je používán)
0 0 0	Zařízení na změkčování vody (pokud je k dispozici)

5. Dotkněte se tlačítka **espresso**, pro uložení nastavení.
6. Dotkněte se tlačítka **calc'nClean**, pro opuštění menu.

V tabulce je zobrazeno přiřazení stupňů k rozdílným stupňům tvrdosti vody:

Stupeň	Stupeň tvrdosti vody	
	Německá stupnice (°dH)	Francouzská stupnice (°fH)
1	1-7	1-13
2	8-14	14-25
3	15-21	26-38
4	22-30	39-54

Dodatečná změna tvrdosti vody je kdykoliv možná.

Upozornění: Při použití vodního filtru (viz kapitola "Příslušenství") postupujte následovně. → "Vodní filtr" na straně 111

Factory Reset

Nastavení zpět na nastavení z výroby, vlastní nastavení se vymažou.

1. Držte současně stisknutá tlačítka **000** a **calc'nClean** alespoň 3 sekundy.
2. Dotkněte se tlačítka **latte macchiato**. Výrobní nastavení se opět aktivují.
3. Dotkněte se tlačítka **calc'nClean** pro opuštění menu.

Každodenní údržba a čištění

Při pečlivé údržbě a čištění zůstane spotřebič dlouho funkční. V této kapitole je popsána správná údržba a čištění spotřebiče.

Varování

Nebezpečí úrazu elektrickým proudem!

Před čištěním odpojte síťovou zástrčku. Příklad nikdy neponořujte do vody. Nepoužívejte parní čistič.

Čistící prostředky

Aby nedošlo k poškození různých povrchů nesprávnými čistícími prostředky, řiďte se následujícími údaji. Nepoužívejte

- ostré nebo abrazivní čistící prostředky,
- čistící prostředky obsahující alkohol nebo líh.
- žádné tvrdé brusné polštářky a houbičky,

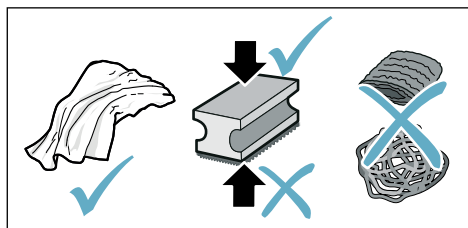

Upozornění

- Nové hadříkové houbičky na čištění mohou obsahovat soli. Soly mohou způsobit na ušlechtilé oceli náletovou rez. Nové houbičky před použitím důkladně propláchněte.
- Zbytky vápenatých usazenin, kávy, mléka, čistícího a odvápnovacího roztoku vždy ihned odstraňte. Pod těmito zbytky se může tvořit koroze.

Pozor!

Ne všechny součásti spotřebiče je možné čistit v myčce nádobí.

→ Obrázek **5** - **7**

Nevhodné pro myčku nádobí:



Nádržka na vodu
Víko nádržky na vodu
Víko na uchování aroma
Spařovací jednotka
Odkapávací miska

Vhodné pro myčku nádobí:



Odkapávací plech
Odkapávací mřížka
Zásobník na kávovou sedlinu
max. 60°C
Plovák
Napěňovač mléka
Kryt napěňovače mléka

Čištění spotřebiče

1. Kryt otírejte měkkým, vlhkým hadříkem.
2. Ovládací pole čistěte utěrkou z mikrovlákna.
3. V případě potřeby po každém odběru nápoje otřete výpust kávy.

Upozornění

- Pokud spotřebič zapnete ve studeném stavu nebo jej po přípravě kávy vypnete, automaticky se propláchne. Systém je tedy samočisticí.
- Pokud nebyl spotřebič delší dobu používán (např. dovolená), vyčistěte jej pečlivě celý, včetně výpusti kávy, zpěňovače mléka, misek a spařovací jednotky.

Čištění odkapávací misky a zásobníku na kávovou sedlinu

→ Obrázek **5**

Upozornění: Odkapávací miska a zásobník na kávovou sedlinu je třeba vyprazdňovat a čistit denně, aby se zabránilo tvorbě usazenin. V případě časté potřeby průběžně vyprázdňujte, jakmile je výrazně viditelný plovák nebo pokud se rozsvítí odpovídající symbol.

1. Otevřete dvířka.
2. Odkapávací misku se zásobníkem na kávovou sedlinu vytáhněte směrem dopředu.
3. Sejměte odkapávací plech s odkapávací mřížkou.
4. Vyprázdňete a vyčistěte odkapávací misku a zásobník na kávovou sedlinu.
5. Vyčtete vnitřní část spotřebiče (oblast odkapávací misky).

Čištění mléčného systému

Mléčný systém vyčistěte po každém použití, aby se odstranily zbytky a aby byla zaručena funkce.

Varování

Nebezpečí popálení!

Napěňovač mléka se velmi zahřívá. Dotýkejte se ho jen za madlo. Po použití ho nejprve nechte vychladnout, než se ho budete dotýkat.

1. Naplňte sklenici do poloviny vodou a umístěte ji pod výpustný systém.
2. Pěnič mléka posuňte úplně dolů.
3. Dotkněte se tlačítka **milk**, mléčný systém se vyčistí.
4. Pěnič mléka posuňte nahoru a nechte ho vychladnout.
5. Rozeberte pěnič mléka na jednotlivé díly a důkladně je vyčistěte.
→ Obrázek **6**
6. Jednotlivé díly vysušte, sestavte a opět nasadte na spotřebič.

Upozornění

- Pro předčasné zastavení kroku se opětovně dotkněte **milk**.
- Všechny části mléčného systému lze mýt v myčce nádobí. Zbytky louhu v mléčném systému po propláchnutí důkladně odstraňte.

Čištění spařovací jednotky

→ Obrázek **4**, → obrázek **5**

Kromě provádění programu automatického proplachování je vhodné spařovací jednotku pravidelně vyjmát a čistit.

Pozor!

Spařovací jednotku čistěte bez použití oplachovacího prostředku nebo prostředků obsahujících ocet resp. kyseliny a ne v myčce na nádobí.

Vyjmutí spařovací jednotky:

1. Vypněte spotřebič.
2. Otevřete dvířka spařovacího prostoru.
3. Vyjměte zásobník na kávovou sedlinu.
4. Červenou páčku stiskněte směrem nahoru, uchopte spařovací jednotku za madlo a opatrně vytáhněte směrem dopředu.
5. Spařovací jednotku důkladně vyčistěte pod tekoucí teplou vodou.
6. Vnitřek spotřebiče důkladně vyčistěte vlhkým hadříkem, odstraňte případné zbytky kávy.
7. Spařovací jednotku a vnitřek spotřebiče nechte vyschnout.

Vložení spařovací jednotky:

1. Uchopte spařovací jednotku za madlo.
2. Červenou páčku stiskněte směrem nahoru, spařovací jednotku umístěte pod páčku a až na doraz vsuňte směrem dozadu. Páčka musí zaskočit.
3. Opět vložte zásobník na kávovou sedlinu a zavřete dvířka.

Důležité: Pokud spařovací jednotka nebo odkapávací miska chybí nebo je špatně nasazena, nelze dvířka uzavřít.

Servisní program

V určitých časových intervalech se v závislosti na tvrdosti vody a používání spotřebiče se rozsvítí tlačítko **calc'nClean**.

Spotřebič by měl být pomocí programu ihned vyčištěn a odvápněn.

Upozornění

- **Důležité:** Pokud není spotřebič včas vyčištěn a odvápněn, může dojít k jeho poškození.
- **Pozor!** U každého servisního programu Calc'nClean používejte odvápnovací a čisticí prostředky podle návodu a dodržujte (příslušné) bezpečnostní pokyny.
- Tekutiny nepijte.
- K odvápnění nikdy nepoužívejte kyselinu citrónovou, ocet nebo prostředky na bázi octa.
- K odvápnění a čištění používejte výhradně tablety k tomu určené. Byly vyvinuty speciálně pro tento spotřebič a můžete je zakoupit přes zákaznický servis. → "Příslušenství" na straně 106
- Nepoužívejte odvápnovací prostředek obsahující kyselinu fosforečnou.
- Do spařovací jednotky nikdy neumísťujte odvápnovací tablety nebo jiné prostředky.
- Servisní program v žádném případě nepřerušujte.
- Před spuštěním servisního programu vyjměte spařovací jednotku, vyčistěte ji a opět umístěte do spotřebiče. Vyčistěte zpěňovač mléka.
- Po ukončení servisního programu otřete spotřebič měkkým a vlhkým hadříkem, aby byly okamžitě odstraněny zbytky odvápnovacího roztoku. Pod těmito zbytky se může tvořit koroze.

- Nové houbičky na čištění mohou obsahovat soli. Soli mohou způsobit rezivění ušlechtilé oceli, proto houbičky před použitím vždy důkladně propláchněte.
- Při použití vodního filtru se prodlužují časové intervaly, ve kterých musí být proveden servisní program.
- Pokud dojde k přerušení servisního programu např. výpadkem elektrického proudu, svítí  a **calc'nClean**.

Poté postupujte následovně:

1. Vypláchněte nádržku na vodu.
2. Naplňte čerstvou neperlivou vodou až po značku „max“.
3. Stiskněte tlačítko **calc'nClean**. Program se spustí a spotřebič se propláchne. Doba trvání cca 2 minuty.
4. Vyprázdněte odkapávací misku, vyčistěte ji a opět vložte zpět, zavřete dvířka.

Program je ukončen. Spotřebič je opět připraven k provozu.

Spuštění programu Calc'nClean

Doba trvání: cca 40 minut

1. Tlačítko **calc'nClean** podržte stisknuté po dobu cca 5 sekund. Rozsvítí se symbol ☞.
2. Otevřete dvířka, vyjměte a vyprázdněte odkapávací misku a zásobník na kávovou sedlinu.
3. Vyjměte a vyčistěte spařovací jednotku.
4. Do spařovací jednotky vhodte jednu čisticí tabletu Siemens a spařovací jednotku opět nasadte.

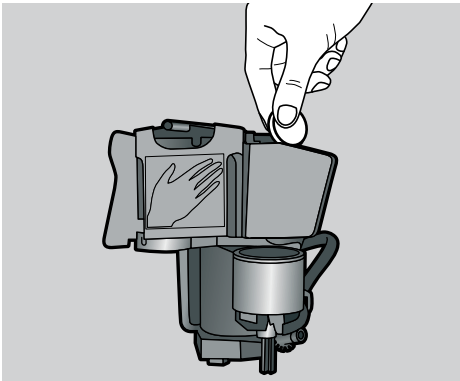

5. Opět nasadte odkapávací misku a zásobník na kávovou sedlinu a uzavřete dvířka. Rozsvítí se symbol ☞.
6. Vyjměte vodní filtr (je-li k dispozici).
7. Do prázdné nádržky na vodu nalejte vlažnou vodu až po značku 0,5 l a nechte v ní rozpustit odvápnovací tabletu Siemens.
8. Opět nasadte nádržku na vodu a pod výpustný systém umístěte velkou nádobu (cca 1 litr).
9. **calc'nClean** bliká, dotkněte se **calc'nClean**.

Program se spustí, vyčistí a odvápní spotřebič. **calc'nClean** pulzuje. Doba trvání cca 20 minut. Rozsvítí se symbol ☞.

10. Odstraňte nádobu, otevřete dvířka, vyprázdněte odkapávací misku a opět nasadte.
11. Zavřete dvířka a pod výpustný systém umístěte nádobu. Rozsvítí se symbol ☞.
12. Vyčistěte zásobník na vodu a opět vložte vodní filtr (byl-li odebrán). → Obrázek 7
13. Doplňte čerstvou neperlivou vodu až po značku "max", nádobu opět postavte pod výpustný systém.
14. **calc'nClean** bliká, dotkněte se **calc'nClean**.

Spustí se program, spotřebič se vyčistí a propláchne. **calc'nClean** pulzuje.

Rozsvítí se symbol ☞.

15. Vyprázdněte a vyčistěte odkapávací misku a zásobník na kávovou sedlinu a opět nasadte. Program je ukončen. Spotřebič je opět připraven k provozu.

Co dělat v případě poruchy?

Jestliže se vyskytne porucha, často se jedná jen o maličkost. Než kontaktujete servis, pokuste se sami odstranit závadu pomocí této tabulky.





Pročtete si bezpečnostní pokyny uvedené na začátku tohoto návodu.







Tabulka závad

Problém	Příčina	Odstranění
Spotřebič již dále nereaguje.	Porucha na spotřebiči.	Odpojte síťovou zástrčku, vyčkejte 10 sekund, zapojte síťovou zástrčku.
Kvalita kávy nebo mléčné pěny se značně liší.	Spotřebič je zanesen vodním kamenem.	Podle návodu proveďte odvápnění spotřebiče.
Není dosaženo individuálně nastaveného množství nápoje, káva pouze kape nebo neteče vůbec.	Stupeň mletí je příliš jemný.	Nastavte hrubší stupeň mletí.
	Spotřebič je silně zanesený vodním kamenem.	Odvápněte spotřebič podle návodu.
	Ve vodním filtru se nachází vzduch.	Ponořte vodní filtr do vody na tak dlouho, než přestanou unikat vzduchové bublinky. Filtr nasadte zpět.
	Spotřebič je znečištěný.	Vyčistěte spařovací jednotku nebo proveďte servisní program "Calc´nClean".
	Zbytky odvápňovacího prostředku ucpávají nádržku na vodu.	Důkladně vyčistěte nádržku na vodu.
Netvoří se žádná mléčná pěna. / Kvalita mléčné pěny se mění.	Je nastavená příliš vysoká intenzita kávy.	Snižte intenzitu kávy.
	Kvalita mléčné pěny závisí na druhu použitého mléka nebo rostlinného nápoje.	Výsledek optimalizujte správnou volbou mléka nebo rostlinného nápoje.
	Napěňovač mléka je znečištěný.	Napěňovač mléka vyčistěte v myčce na nádobí.
Napěňovač mléka se neponoří do mléka.	Napěňovač mléka se neponoří do mléka.	Použijte více mléka, zkontrolujte, zda je napěňovač mléka ponořen v mléce. Výpustný systém posuňte zcela dolů.
	Spotřebič je silně zanesený vodním kamenem.	Odvápněte spotřebič podle návodu.

Teče pouze voda, ne káva.	Spotřebič nerozezná prázdný zásobník na kávová zrna.	Naplněte kávovými zrny Upozornění: Při dalších výdejích se spotřebič nastaví na kávová zrna.
	Ucpaný kanálek u spařovací jednotky.	Vyčistěte spařovací jednotku. → "Čištění spařovací jednotky" na straně 115
	Zrna nepadají do mlýnku (jsou příliš olejnatá).	Mírně poklepejte na zásobník zrnkové kávy. Případně změňte druh kávy. Prázdný zásobník na kávová zrna vytřete suchým hadříkem.
	Spařovací jednotka není správně nasazena.	Vsuňte spařovací jednotku zcela dozadu.
Káva nemá vrstvu „pěny“.	Nevhodný druh kávy.	Používejte kávu s vyšším obsahem zrn robusta.
	Zrna již nejsou čerstvě pražená.	Použijte čerstvá zrna.
	Stupeň mletí není nastaven na kávová zrna.	Nastavte jemnější stupeň mletí.
Káva je příliš "kyselá".	Je nastaven příliš hrubý stupeň mletí.	Nastavte jemnější stupeň mletí.
	Nevhodný druh kávy.	Používejte tmavší pražení.
Káva je příliš "hořká".	Je nastaven příliš jemný stupeň mletí.	Nastavte hrubší stupeň mletí.
	Nevhodný druh kávy.	Změňte druh kávy.
Káva chutná "spáleně".	Je nastaven příliš jemný stupeň mletí.	Nastavte hrubší stupeň mletí.
	Nevhodný druh kávy.	Změňte druh kávy.
Mléko/míchané mléčné nápoje jsou příliš horké. Mléčná pěna není hustá, vysoký zvuk nasávání.	Ve sklenici nebo v šálku je příliš málo mléka.	Použijte více mléka nebo přizpůsobte dobu napěnění.
	Mléko/míchané mléčné nápoje jsou příliš studené.	Použijte méně mléka nebo přizpůsobte dobu napěnění. Mléko ve sklenici nebo v šálku je příliš studené. Použijte vlažné mléko.
Spotřebič nevydává žádný nápoj.	Ve vodním filtru se nachází vzduch.	Ponořte vodní filtr do vody na tak dlouho, než přestanou unikat vzduchové bublinky. Filtr nasadte zpět. Zatlačte vodní filtr přímo a pevně do přípojky nádržky.
Bliká několik tlačítek, zazní hlasitý "zvuk".	Chybí nádržka na vodu nebo je chybně vložena.	Správně vložte nádržku na vodu.
Po vyjmutí odkapávací misky nakapala na vnitřní základnu přístroje voda.	Odkapávací miska byla vyjmuta příliš brzy.	Po vydání posledního nápoje počkejte několik sekund, než vyjmete odkapávací misku.

cs Co dělat v případě poruchy?

Není možné vyjmout spařovací jednotku.	Spařovací jednotka se nenachází v poloze pro vyjmutí (např. byla aktivována ochrana před mrazem).	Spotřebič znovu zapněte.
Spotřebič není možné obsluhovat, kontrolky LED svítí nebo blikají.	Spotřebič je v režimu demo.	Pro deaktivaci režimu demo podržte tlačítko  stisknuté po dobu nejméně 5 sekund. Vyjměte nádržku na vodu, naplňte ji čistou vodou a opět ji vložte.
Mlýnek se nespustí.	Spotřebič je příliš horký.	Odpojte spotřebič od sítě a nechte ho 1 hodinu vychladnout.
Bliká LED  .	Dvířka nejsou správně zavřena.	Dvířka pevně přitlačte.
	Spotřebič je příliš horký.	Odpojte spotřebič od sítě a nechte ho 1 hodinu vychladnout.
Rozsvítí se LED  , i když je odkapávací miska prázdná – co dělat?	U vypnutého přístroje se vyprázdnění nerozezná.	U zapnutého přístroje vyjměte a opět vložte odkapávací misku.
LED  svítí, i když je nádržka na vodu plná.	Nádržka na vodu je špatně nasazena.	Nasadte správně nádržku na vodu.
	V nádržce na vodu se nachází perlivá voda.	Naplňte nádržku na vodu čerstvou vodou z vodovodu.
	V nádržce na vodu se vzpříčil plovák.	Nádržku na vodu vyjměte a důkladně vyčistěte.
	Nový vodní filtr není propláchnut podle návodu.	Propláchněte vodní filtr podle návodu a uveďte spotřebič do provozu.
	Ve vodním filtru se nachází vzduch.	Ponořte vodní filtr (otvorem nahoru) do vody na tak dlouho, než přestanou unikát vzduchové bublinky, filtr nasadte zpět. → "Použití nebo obnovení vodního filtru" na straně 111
	Vodní filtr je příliš starý.	Vložte nový vodní filtr.
	Usazeniny vodního kamene v nádržce na vodu mohou systém ucpat.	Vyčistěte nádržku na vodu, naplňte 0,5 l vody a zcela nechte rozpustit odvápnovací tabletu Siemens. Vypněte a zapněte spotřebič, aby se odvápnovací roztok načerpal do systému. Počkejte 3 minuty. Postup opakujte. Zkontrolujte, zda se spotřebič zapne. Důkladně vyčistěte nádržku na vodu a spusťte program Calc´nClean. → "Servisní program Calc´nClean" na straně 117

Bliká LED  a blikají všechny LED kontrolky nápoju.	Nádržka na vodu chybí nebo není správně nasazena.	Nasadte správně nádržku na vodu.
	Odpadní trubky ve spotřebiči jsou suché.	Nasadte správně nádržku na vodu. Naplňte nádržku na vodu čerstvou vodou z vodovodu. Nenařte perlivou vodu.
	Ve vodním filtru se nachází vzduch.	Ponořte vodní filtr (otvorem nahoru) do vody na tak dlouho, než přestanou unikát vzduchové bublinky, filtr nasadte zpět. → "Použití nebo obnovení vodního filtru" na straně 111
Blikají všechny LED ukazatele.	Chybné napětí v domovním rozvodu.	Spotřebič provozujte pouze s napětím 220-240 V.
Blikají LED ukazatele  ,  a calc'nClean .	Okolní teplota je příliš nízká.	Spotřebič provozujte při teplotách > 5 °C.
Blikají LED ukazatele  a  .	Silně znečištěná spařovací jednotka, případně spařovací jednotku nelze vyjmout.	Pokud možno vyčistěte spařovací jednotku, spotřebič vypněte a znovu zapněte.
Blikají LED ukazatele  .	Porucha na spotřebiči.	Spusťte spotřebič znovu.
Svíí calc'nClean a  .	Proces odvápnění byl přerušen.	Pokračovat v procesu odvápnění. → "Servisní program" na straně 116
Ukazatel „calc'nClean“ se zobrazuje velmi často.	Voda je příliš tvrdá.	Nasadte vodní filtr a aktivujte jej podle návodu. → "Vodní filtr" na straně 111
Pokud nelze problémy odstranit, volejte vždy zákaznický servis! Telefonní čísla se nachází na posledních stranách návodu		





Zákaznický servis

Technické údaje

Elektrické připojení (napětí - frekvence)	220–240 V ~, 50 / 60 Hz
Přípojná hodnota	1300 W
Maximální tlak čerpadla, statický	15 bar
Maximální kapacita nádržky na vodu (bez filtru)	1,3 l
Maximální kapacita zásobníku na kávová zrna	≈ 250 g
Délka kabelu	100 cm
Rozměry (V x Š x H)	38,3 x 25,1 x 43,3 cm
Hmotnost, bez náplně	cca 8–9 kg
Provedení mlýnku	Keramika / ocel

Číslo výrobku a výrobní číslo

Při telefonátu uveďte úplné číselné označení výrobku (E-Nr.) a výrobní číslo (FD-Nr.), abychom vám mohli poskytnout kvalifikovanou pomoc. Tato čísla najdete na typovém štítku .
(→ Obrázek )

Abyste je v případě potřeby nemuseli dlouho hledat, můžete si údaje svého spotřebiče a telefonní číslo servisu poznamenat zde.

Č. výrobku (E-Nr.)	Výr. č. (FD-Nr.)
------------------------------	----------------------------

Zákaznický servis











Kontaktní data všech zemí zákaznického servisu se nachází na poslední straně tohoto návodu.

Záruční podmínky

Pro tento přístroj platí záruční podmínky, které byly vydány naší kompetentní pobočkou v zemi, ve které byl přístroj zakoupen. Záruční podmínky si můžete kdykoliv vyžádat prostřednictvím svého odborného prodejce, u kterého jste zakoupili přístroj, nebo přímo v naší pobočce v příslušné zemi.

Změny vyhrazeny.

Оглавление

	Применение по назначению . . . 124		Ежедневный уход и очистка . 137
	Важные правила техники безопасности 124	Чистящее средство 137	Очистка прибора 138
	Охрана окружающей среды. . 126	Очистка поддона и емкости для кофейной гуши. 138	Очистка системы подачи молока . . . 138
	Экономия электроэнергии. 126	Очистка заварочного блока 139	
	Правильная утилизация упаковки . . 126		Сервисная программа 140
	Знакомство с прибором. 127	Запуск программы Calc'nClean 141	
	Комплектация 127		Что делать в случае неисправности? 142
	Конструкция и компоненты 127		Служба сервиса 146
	Элементы управления 128	Технические характеристики 146	Номер E и номер FD 146
	Принадлежности. 129	Условия гарантийного обслуживания 146	
	Перед первым использованием 129		
	Установка и подключение прибора. 129		
	Начало работы с прибором. 129		
	Управление бытовым прибором 131		
	Приготовление кофейного напитка из свежемолотых кофейных зёрен . 131		
	Приготовление напитков с молоком 131		
	Изменение установок для напитков 132		
	Фильтр для воды. 134		
	Защита от замерзания 134		
	Установки 135		
	Автоматическое отключение 135		
	Включение и выключение звукового сигнала 135		
	Установка жесткости воды. 135		
	Возврат к заводским настройкам . . 136		



Применение по назначению

Распакуйте и осмотрите прибор. Не подключайте прибор, если он был поврежден во время транспортировки.

Этот прибор предназначен только для домашнего использования и в бытовых условиях.

Используйте прибор только внутри помещений при комнатной температуре на высоте не выше 2000 м над уровнем моря.



Важные правила техники безопасности

Внимательно ознакомьтесь с инструкцией по эксплуатации, при работе руководствуйтесь указаниями данной инструкции и сохраняйте ее для дальнейшего использования. Передавая прибор другим лицам, прилагайте данную инструкцию.

Данный прибор может использоваться детьми в возрасте от 8 лет и старше, а также лицами с ограниченными физическими, сенсорными или умственными способностями или с недостатком опыта и/или знаний, если они находятся под присмотром или после получения указаний по безопасному использованию прибора и после того, как они осознали опасности, связанные с прибором. Детей младше 8 лет нельзя подпускать к прибору и шнуру питания; им нельзя пользоваться прибором. Детям запрещено играть с прибором. Производить очистку и техобслуживание детям запрещается; это разрешено детям старше 8 лет и под наблюдением взрослых.

Предупреждение **Опасность поражения** **электрическим током!**

- Прибор можно подключать только к электросети переменного тока через установленную согласно предписаниям розетку с заземлением. Убедитесь в том, что система заземления в домашней электропроводке установлена согласно предписаниям.
- При подключении прибора и его эксплуатации соблюдайте данные, приведенные на типовой табличке. Если кабель для подключения прибора к сети будет поврежден, он должен быть заменен сервисной службой.
- Пользоваться прибором допускается только при отсутствии повреждений кабеля и прибора. В случае неисправности сразу же выньте штекер из розетки или выключите сетевое напряжение.
- Из соображений безопасности прибор подлежит ремонту исключительно только нашей сервисной службой.
- Запрещается погружать в воду прибор или сетевой кабель.

- Не допускать контакта штекерного соединения прибора с водой.
- Соблюдайте приведенные в инструкции особые указания по очистке.

Предупреждение **Опасность, связанная с** **магнитным полем!**

Прибор содержит постоянный магнит, который может воздействовать на электронные имплантаты, например, кардиостимуляторы и инсулиновые помпы. При наличии в организме электронного имплантата нельзя приближаться к прибору и вынутому резервуару для воды ближе, чем на 10 см.

Предупреждение **Опасность удушья!!**

Не разрешайте детям играть с упаковкой. Храните мелкие детали в надежном месте, так как ребенок может их проглотить.

Предупреждение Опасность ожога!!

- Система подачи молока становится очень горячей. После использования сначала дождитесь охлаждения системы, прежде чем братья за неё.
- После работы прибора его поверхности могут в течение некоторого времени оставаться горячими.
- Свежеприготовленные напитки очень горячие. Если потребуется, дайте немного остыть.

Предупреждение Опасность травмирования!

- Неправильное применение прибора может привести к травмам.
- Не прикасайтесь к внутренним частям кофемолки.

Предупреждение Опасность возгорания!

- Прибор нагревается.
- Категорически запрещена эксплуатация прибора в шкафу.

Охрана окружающей среды

Экономия электроэнергии

- Если прибором не пользуются, его нужно выключить.
- Установить интервал для автоматического отключения на минимальное значение.
- По возможности не прерывайте процесс приготовления кофе или молочной пены. Преждевременное прерывание процесса приготовления кофе или молочной пены приводит к увеличению расхода энергии и ускоренному скоплению остатков воды в поддоне.
- Регулярно выполняйте меры по удалению накипи, чтобы предотвратить ее образование. Накипь приводит к увеличению расхода электроэнергии.

Правильная утилизация упаковки

Утилизируйте упаковку с соблюдением правил экологической безопасности.



Данный прибор имеет отметку о соответствии европейским нормам 2012/19/EU

утилизации электрических и электронных приборов (waste electrical and electronic equipment - WEEE).

Данные нормы определяют действующие на территории Евросоюза правила возврата и утилизации старых приборов.

Информацию о существующих методах утилизации можно получить в специализированной торговой организации.



Знакомство с прибором

В данной главе описаны комплект поставки, сборка и составные части прибора. Кроме того, представлены различные элементы управления.

Указание: В зависимости от типа прибора возможны расхождения в цвете и некоторые незначительные отклонения от данного описания.

О пользовании данной инструкции по эксплуатации:

Иллюстрации обозначены номерами, на которое содержится ссылка в тексте инструкции по эксплуатации.

Пример: → рис. **1**

Комплектация

→ Рис. **1**



- A** Автоматическая кофемашина
- B** Индикаторная полоска для определения жесткости воды
- C** Инструкция по эксплуатации
- D** Капучинатор





Конструкция и компоненты

→ Рис. **2**

- 1** Кнопка включения / выключения (режим ожидания)
- 2** Панель управления
- 3** Ручка капучинатора
- 4** Регулируемый по высоте диспенсер для кофе
- 5** Регулируемый по высоте капучинатор (держатель, вспениватель, крышка)
- 6** Поддон (емкость для кофейной гущи, решетка, лоток для сбора капель, поплавков)
- 7** Дверца кипятильника
- 8** Типовая табличка
- 9** Заварочный блок
- 10** Крышка, сохраняющая аромат
- 11** Емкость для кофейных зерен
- 12** Поворотный переключатель для настройки степени помола
- 13** Крышка резервуара для воды
- 14** Резервуар для воды

Элементы управления

Кнопка	Значение
	<p>Включение и выключение прибора При включении и выключении прибора производится его автоматическая промывка. Прибор не производит промывку, если:</p> <ul style="list-style-type: none"> ■ в момент включения прибор еще горячий; ■ перед выключением кофе не готовился. <p>Прибор готов к работе, если на панели управления горят светодиоды кнопок для выбора напитков. Прибор оснащен функцией автоматического отключения. → "Настройка автоматического отключения" на страница 135</p>
espresso	Приготовление Espresso
caffè crema	Приготовление Caffè crema
capuccino	Приготовление капучино
latte macchiato	Приготовление латте макиато
milk	Вспенивание молока
	<p>Крепость кофе Изменение крепости кофе → "Изменение установок для напитка" на страница 132</p>
calc'nClean	<p>Запуск сервисной программы Мигает, если нужно выполнить сервисную программу. → "Сервисная программа Calc'nClean" на страница 141</p>

Индикация	
	<p>Загорается, если нужно залить воду в резервуар для воды или отсутствует резервуар для воды. Мигает, если нужно заменить фильтр для воды.</p>
	<p>Горит, если требуется опорожнить поддоны. Мигает, если дверца кипятильника открыта.</p>
	
 espresso	
горит	готов к работе, можно выбрать режим
пульсирует	идет процесс приготовления
мигает	ожидание команды управления, например, при calc'nClean
выкл.	отсутствует

Принадлежности

Следующие принадлежности можно приобрести в торговой сети и через нашу сервисную службу:

Принадлежности	Номер для заказа	
	Торговая сеть	Сервисная служба
Таблетки для очистки	TZ80001A	00312097
	TZ80001B	00312098
Таблетки для удаления накипи	TZ80002A	00312094
	TZ80002B	00312095
Фильтр для воды	TZ70003	00575491
Набор для ухода за прибором	TZ80004A	00312105
	TZ80004B	00312106

Контактные данные сервисной службы для всех стран приведены на последних страницах этой инструкции.

Перед первым использованием

В данной главе описан ввод в действие прибора.

Указание: Используйте прибор только в помещениях с положительными температурами. Если транспортировка или хранение прибора производились при температурах ниже 0 °С, включить прибор можно не менее чем через 3 часа.

Установка и подключение прибора

1. Снимите имеющиеся защитные пленки.
2. Поставьте прибор на ровную и достаточно прочную для его массы водостойкую поверхность.
3. Подсоедините прибор посредством сетевого штекера к установленной в соответствии с предписаниями розетке с защитным контактом.

Указание: После каждого подключения выждите некоторое время (прибл. 5 секунд).

Начало работы с прибором

Установка капучинатора

→ Рис. **3**

1. Выньте части капучинатора из пакета.
2. Выполните сборку капучинатора.
3. Установите капучинатор спереди на приборе.

ru Перед первым использованием

Наполнение емкости для кофейных зерен

В приборе можно приготавливать кофейные напитки из кофейных зерен.

1. Откройте крышку [10] емкости для кофейных зерен [11].
2. Загрузите кофейные зерна.
3. Снова закройте крышку.

Указания

- Глазированные, карамелизованные или обработанные другими содержащими сахар добавками кофейные зерна приводят к забивке заварочного блока. Используйте только чистые смеси обжаренных кофейных зёрен для приготовления эспрессо или автоматических кофемашин.
- При использовании кофейных зерен выполняется их свежий помол для каждой варки.
- Храните кофейные зерна в прохладном месте и в закрытых емкостях для оптимального сохранения их качества.
- В емкости для кофейных зерен кофейные зерна можно хранить в течение нескольких дней без потери аромата.

Наполнение резервуара для воды

Важно: Ежедневно заливайте в резервуар для воды свежую холодную воду без углекислоты. Перед эксплуатацией прибора проверьте, достаточно ли наполнен резервуар для воды.

1. Снимите крышку резервуара для воды.
2. Поднимите за ручку и промойте резервуар для воды.
3. Залейте воду в резервуар для воды до отметки «max».
4. Вставьте резервуар для воды прямо в держатель и установите крышку резервуара для воды.

Общие указания

На заводе-изготовителе запрограммированы стандартные настройки, обеспечивающие оптимальный режим работы автоматической кофеварки.

- По истечении заданного времени прибор автоматически выключается.
- При выключении прибор выпускает пар в поддон с целью очистки.
- При касании любой кнопки раздается звуковой сигнал, который можно выключить. → "Установки" на страница 135
- При первом использовании прибора, после выполнения сервисной программы или после длительного перерыва в работе аромат напитка в первой чашке не раскрывается в полной мере, и этот напиток пить не рекомендуется.
- После начала работы прибора мелкопористая, кремообразная консистенция пены достигается только после приготовления нескольких чашек.
- При длительном использовании является нормальным, что на вентиляционных отверстиях образуются капельки воды.
- Выход пара обусловлен конструкцией прибора и не является неисправностью.

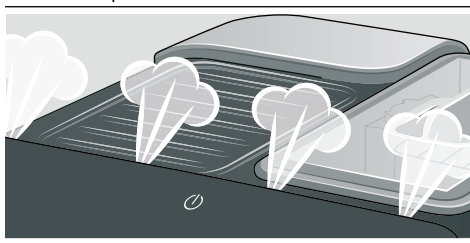

Перед тем, как начать пользоваться новым прибором, проверьте и установите жесткость воды. → "Установки" на страница 135



Управление бытовым прибором

В данной главе описано приготовление кофейных и молочных напитков. Описаны также установки прибора, использование фильтра для воды, изменение степени помола, а также защита от замерзания.

Указание: Свежеприготовленные напитки могут быть очень горячими.

Приготовление кофейного напитка из свежемолотых кофейных зёрен

Вы можете выбрать Espresso или Caffè crema. → "Приготовление напитков с молоком" на страница 131

Прибор включен. Резервуар для воды и емкость для кофейных зерен наполнены.

1. Поставьте чашку под диспенсер.
2. Коснувшись несколько раз **000**, установите нужную крепость кофе.
3. Коснитесь кнопки **espresso** или **caffè crema**.

Кофеварка сварит кофе и затем нальет его в чашку.

Указание: Чтобы преждевременно закончить приготовление напитка, снова коснитесь **espresso** или **caffè crema**.

Приготовление напитков с молоком

В данном приборе имеется капучинатор. Вы можете приготовить кофейные напитки с молоком или вспенить молоко.

Рекомендация: Вы можете вместо молока также использовать напитки из растительного сырья, например, из сои.

Указания

- Качество молочной пены зависит от вида используемого молока или напитка из растительного сырья.
- Засохшие остатки молока удалять сложно, и поэтому их нужно обязательно смывать. → Рис. 6.111 → "Ежедневный уход и очистка" на страница 137



Предупреждение

Опасность ожога!

Капучинатор сильно нагревается. Беритесь только за ручку. После использования, прежде чем прикасаться, дождитесь охлаждения.

Кофейные напитки с молоком

Вы можете выбрать капучино или латте макиато. При этом примите во внимание положение диспенсера и капучинатора.



ru Управление бытовым прибором

Прибор включен. Резервуар для воды и емкость для кофейных зерен наполнены.

Капучинатор установлен.

1. Налейте в большую чашку или большой стакан припл. 100 мл молока для капучино и припл. 150 мл молока для латте макиато.
2. Поставьте чашку или стакан под диспенсер.
3. Опустите диспенсер для кофе и капучинатор до упора вниз.
4. Коснувшись несколько раз **000**, установите нужную крепость кофе.
5. Коснитесь кнопки **capuccino** или **latte macchiato**.

Сначала вспенивается молоко в чашке или стакане. Затем заваривается кофе и разливается в чашку или стакан.

Указание: Чтобы преждевременно закончить данный этап приготовления напитка, снова коснитесь **capuccino** или **latte macchiato**.

Вспенивание молока

Прибор включен. Резервуар наполнен. Капучинатор установлен.

1. Налейте в большую чашку или большой стакан припл. 100 мл молока.
2. Поставьте чашку или стакан под диспенсер.
3. Опустите диспенсер для кофе и капучинатор до упора вниз.
4. Коснитесь кнопки **milk**.
Прибор вспенивает молоко.



Указание: Чтобы преждевременно закончить процесс, снова коснитесь **milk**.

Изменение установок для напитков

Крепость кофе

Перед тем, как разлить напиток, можно установить крепость кофе.

Для этого, коснувшись **000**, выберите нужную крепость.

	слабый
	нормальн.
	крепкий

Указание: Установленная крепость кофе действительна для всех кофейных напитков.

Количество напитка

Вы можете изменить количество приготавливаемого напитка.

Удерживайте нажатой **espresso** или **caffe crema** в течение 3 секунд.

Идет приготовление напитка, выбранная кнопка мигает.

После того, как будет достигнуто нужное количество напитка в чашке, коснитесь кнопки, чтобы прекратить процесс. Установленное заново количество напитка реализуется, только начиная со следующего приготовления напитка.

Указание: Можно установить количество напитка для Espresso (25 - 60 мл) или Caffe crema (80 - 200 мл). Всегда приготавливается минимальное количество, Espresso припл. 25 мл и Caffe crema припл. 80 мл.

Длительность вспенивания

Вы можете изменить длительность вспенивания напитка.

Нажмите и 3 секунды удерживайте **capuccino, latte macchiato** или **milk**.

Молоко вспенивается, выбранная кнопка мигает.

После того, как нужная длительность вспенивания будет достигнута, коснитесь кнопки, чтобы прекратить процесс.

Указания

- Период, в течение которого можно установить длительность вспенивания, ограничен. В зависимости от напитка можно выбирать время от минимального до максимального.
- Установка длительности вспенивания не влияет на количество кофе.

Установка степени помола

Данный прибор оборудован регулируемой кофемолкой. Это позволяет индивидуально изменять степень помола кофе.

**Предупреждение****Опасность травмирования!**

Не прикасайтесь к внутренним частям кофемолки.

Внимание!

Возможны повреждения прибора! Степень помола можно регулировать только при работающей кофемолке!

При работающей кофемолке установите поворотным переключателем **12** степень помола.

- Тонкий помол: вращение против часовой стрелки. (Рис. а)
- Более грубый помол: вращение по часовой стрелке. (Рис. b)

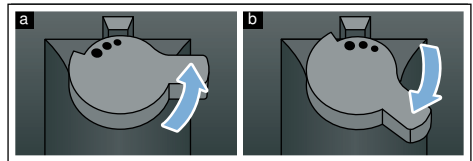
**Указания**

- Изменение настройки будет заметно лишь начиная со второй чашки кофе.
- Для темных жареных кофейных зерен выберите более мелкий помол, для более светлых зерен – более крупный помол.

Фильтр для воды

→ Рис. 7



Фильтр для воды снижает образование накипи, а также в значительной мере очищает воду от загрязнений. Кроме того, не нужно так часто удалять накипь из прибора. Фильтры для воды можно приобрести в магазинах или через сервисную службу.

Если вставлен фильтр для воды, прибор сигнализирует, когда его требуется заменить. Символ  мигает.

Установка или замена фильтра для воды

Перед использованием нового фильтра для воды его нужно промыть.

Прибор включен. Резервуар наполнен.

1. Удерживайте нажатыми  и **calc'nClean** одновременно в течение минимум 3 секунд.
2. Коснитесь кнопки **espresso**, откроется меню «Жесткость воды».
3. Коснитесь кнопки  и выполните следующую установку:

 с фильтром для воды

4. Погрузите фильтр для воды (отверстием вверх) в наполненный водой контейнер и оставьте в нем, пока не прекратится выход пузырьков воздуха.
→ Рис. 7
5. После этого прочно вставьте фильтр для воды в пустой резервуар для воды.
6. Залейте воду в резервуар для воды до отметки «max».
7. Подставьте емкость объемом минимум 1,0 л под диспенсер.
8. Коснитесь кнопки **espresso**, чтобы сохранить установку и задействовать процесс промывки.
9. Установите контейнер для воды.
10. Коснитесь кнопки **espresso**, чтобы сохранить установку и запустить процесс промывки. Вода течет через фильтр.

11. Коснитесь кнопки **calc'nClean**, чтобы выйти из меню.
12. По окончании опорожните емкость. Прибор снова готов к работе.

Извлечение фильтра для воды

Если фильтр для воды вынут и новый фильтр для воды не вставлен, установите жесткость воды.

→ "Установка жесткости воды"
на страница 135

Защита от замерзания

Чтобы избежать повреждений в результате воздействия холода во время транспортировки или хранения, прибор необходимо предварительно полностью опорожнить.

Информация. Прибор должен быть готов к работе, резервуар для воды наполнен.

1. Поставьте под диспенсер капучинатора емкость большого размера и опустите вниз капучинатор.
 2. Удерживайте нажатой кнопку **milk** минимум 5 секунд. Светодиод кнопки мигает, выполняется разогрев прибора.
 3. Как только из капучинатора начнет выходить пар, снимите резервуар для воды.
 4. Выполняется процесс пропаривания прибора. Подождите, пока символ  и все светодиоды начнут мигать.
 5. Кнопкой  выключите прибор.
 6. Опорожнив резервуар для воды и поддон, тщательно очистите прибор.
- Теперь можно транспортировать прибор или установить его на хранение.

Указание: Заварочный блок заблокирован и не вынимается.



Установки

В приборе выполнены различные заводские настройки. Настройки прибора можно регулировать индивидуально.

Указание: Если в течение 90 секунд ни одна из кнопок не будет нажата, прибор переходит в режим выбора напитка без сохранения настроек. Сохраненные до этого настройки не меняются.

Можно выполнить следующие настройки.

Автоматическое отключение

По истечении определенного времени после последнего касания кнопки прибор автоматически выключается. Это время можно установить, причем возможна установка от 15 минут до 4 часов.

1. Удерживайте нажатыми **000** и **calc'nClean** одновременно в течение минимум 3 секунд.
2. Коснитесь кнопки **caffe crema**, откроется меню «Автоматическое отключение».
3. Коснитесь кнопки **000** и установите нужное время. Возможны следующие настройки:

000	15 минут
000	30 минут (заводская установка)
000	1 час
000	2 часа
000	4 часа

4. Коснитесь кнопки **caffe crema**, чтобы сохранить установку.
5. Коснитесь кнопки **calc'nClean**, чтобы выйти из меню.

Включение и выключение звукового сигнала

При нажатии любой кнопки раздается звуковой сигнал.

Его можно включить или выключить.

1. Удерживайте нажатыми **000** и **calc'nClean** одновременно в течение минимум 3 секунд.
2. Коснитесь кнопки **capuccino**, откроется меню «Звуковой сигнал».
3. Коснитесь кнопки **000** и включите или выключите звуковой сигнал.

000	Вкл (заводская установка)
000	Выкл







4. Коснитесь кнопки **capuccino**, чтобы сохранить установку.
5. Коснитесь кнопки **calc'nClean**, чтобы выйти из меню.

Установка жесткости воды

Правильная установка жесткости воды важна для своевременного напоминания о необходимости удаления накипи. Предварительно установлен режим жесткости воды 4. Жесткость воды можно узнать в местной водоснабжающей организации или определить при помощи прилагаемой индикаторной полоски.

1. На короткое время погрузите прилагаемую индикаторную полоску в свежую водопроводную воду и спустя минуту проверьте результат.
2. Удерживайте нажатыми **000** и **calc'nClean** одновременно в течение минимум 3 секунд.
3. Коснитесь кнопки **espresso**, откроется меню «Жестк. воды».

4. Коснитесь кнопки  и установите жесткость воды. Возможны следующие настройки:

	Жестк. воды 1
	Жестк. воды 2
	Жестк. воды 3
	Жестк. воды 4 (заводская установка)
	Фильтр воды (если вставлен)
	Установка для умягчения воды (при наличии)

5. Коснитесь кнопки **espresso**, чтобы сохранить установку.
6. Коснитесь кнопки **calc'nClean**, чтобы выйти из меню.

В таблице представлено соответствие режимов различным степеням жесткости воды:

Режим	Степень жесткости воды	
	Немецкая шкала (°dH)	Французская шкала (°fH)
1	1-7	1-13
2	8-14	14-25
3	15-21	26-38
4	22-30	39-54

Последующее изменение жесткости воды возможно в любой момент.

Указание: При использовании фильтра для воды (см. главу «Принадлежности») выполните следующее. → "Фильтр для воды" на страница 134

Возврат к заводским настройкам

Восстанавливаются заводские настройки, собственные установки теряются.

1. Удерживайте нажатыми  и **calc'nClean** одновременно в течение минимум 3 секунд.
2. Коснитесь кнопки **latte macchiato**. Заводские установки снова активированы.
3. Коснитесь кнопки **calc'nClean**, чтобы выйти из меню.



Ежедневный уход и очистка

При тщательном уходе и очистке ваш прибор надолго сохранит свою функциональность. В данной главе описаны правильный уход за прибором и его очистка.

Предупреждение

Опасность поражения электрическим током!

Перед очисткой отсоединить сетевой кабель от сети. Запрещается погружать прибор в воду. Не используйте паровые очистители.

Чистящее средство

Чтобы не допустить повреждения различных поверхностей в результате использования неподходящих чистящих средств, соблюдайте следующие указания.

Не используйте

- едкие или абразивные чистящие средства,
- чистящие средства, содержащие спирт,
- жесткие мочалки и губки.

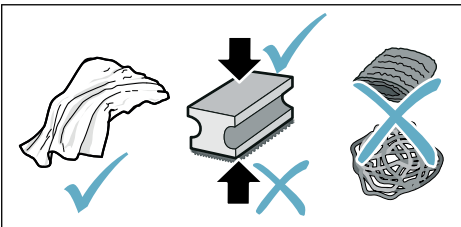

Указания

- В новых губчатых салфетках могут содержаться соли. Соли могут привести к образованию налета ржавчины на стальных деталях. Новые губки для мытья посуды тщательно вымойте перед использованием.
- Остатки накипи, кофе, молока, моющих средств и раствора для удаления накипи удаляйте немедленно. Под такими остатками могут образовываться очаги коррозии.

Внимание!

Не все части прибора разрешается мыть в посудомоечной машине.

→ Рис. **5 - 7**

Не пригодны для мытья в посудомоечной машине:



- Резервуар для воды
- Крышка резервуара для воды
- Крышка, сохраняющая аромат
- Заварочный блок
- Поддон

Пригодны для мытья в посудомоечной машине:



- Лоток для сбора капель
 - Решетка
 - Емкость для кофейной гущи
 - Поплавок
 - Капучинатор
 - Крышка капучинатора
- макс. 60 °C

Очистка прибора

1. Протрите корпус мягкой влажной тканью.
2. Очистите панель управления микрофибровой салфеткой.
3. Если потребуется, протирайте диспенсер для кофе после каждого приготовления напитка.

Указания

- Если прибор включается в холодном состоянии или выключается после приготовления кофе, промывка прибора производится автоматически. Таким образом, система очищается самостоятельно.
- Перед длительным перерывом в использовании (например, перед отпуском) следует тщательно очистить весь прибор, включая диспенсер для кофе, капучинатор, чашки и заварочный блок.

Очистка поддона и емкости для кофейной гущи

→ Рис. 5

Указание: Поддон и емкость для кофейной гущи нужно опорожнять и очищать каждый день во избежание слоев отложений. При частом использовании нужно периодически опорожнять, когда станет отчетливо виден поплавок или загорится соответствующий символ.

1. Откройте дверцу.
2. Выньте поддон с емкостью для кофейной гущи, потянув их вперед.
3. Выньте лоток для сбора капель с решеткой.
4. Опорожните и очистите поддон и емкость для кофейной гущи.
5. Протрите внутреннее пространство прибора (в зоне поддона).

Очистка системы подачи молока

Систему подачи молока следует очищать после каждого использования, чтобы удалять остатки и обеспечивать правильную работу.

Предупреждение

Опасность ожога!

Капучинатор сильно нагревается. Беритесь только за ручку. После использования, прежде чем прикасаться, дождитесь охлаждения.

1. Налейте стакан до половины водой и поставьте под диспенсер.
2. Опустите капучинатор до упора вниз.
3. Коснитесь кнопки **milk**, выполняется очистка системы подачи молока.
4. Поднимите капучинатор вверх и дайте ему остыть.
5. Разберите капучинатор на отдельные детали и тщательно очистите.
→ Рис. 6
6. Высушите отдельные детали, соберите их и вставьте обратно в прибор.

Указания

- Чтобы преждевременно закончить процесс, снова коснитесь **milk**.
- Все части системы подачи молока следует мыть в посудомоечной машине. После промывки тщательно удалите остатки мыльного раствора из системы подачи молока.

Очистка заварочного блока

→ Рис. 4, → рис. 5

Дополнительно к автоматической мойке необходимо регулярно вынимать для очистки заварочный блок.

Внимание!

Для очистки заварочного блока запрещается использовать моющие средства, а также средства, содержащие уксус или кислоту; его также нельзя мыть в посудомоечной машине.

Извлечение заварочного блока

1. Выключите прибор.
2. Откройте дверцу кипятильника.
3. Извлеките емкость для кофейной гущи.
4. Нажмите вверх на красный рычаг, возьмите заварочный блок на ручку и осторожно выньте его, потянув вперед.
5. Тщательно вымойте заварочный блок в теплой проточной воде.
6. Тщательно очистите внутреннее пространство прибора влажной тканью и удалите остатки кофе при их наличии.
7. Подождите, пока заварочный блок и внутреннее пространство прибора высохнут.

Установка заварочного блока

1. Возьмите заварочный блок за ручку.
2. Нажмите вверх на красный рычаг, установите заварочный блок под рычаг и задвиньте его назад до упора. Рычаг должен зафиксироваться.
3. Вставьте обратно емкость для кофейной гущи и закройте дверцу.

Важно. При отсутствующем или неправильно вставленном заварочном блоке или поддоне дверца не закрывается.

Сервисная программа

В зависимости от жесткости воды и степени износа прибора через определенные промежутки времени загорается кнопка **calc'nClean**.

Прибор необходимо немедленно очистить при помощи соответствующей программы и удалить накипь.

Указания

- **Важно:** если своевременно не очистить прибор и не удалить накипь, возможно повреждение прибора.
- **Внимание!** Для каждой сервисной программы Calc'nClean используйте средства для удаления накипи и очистки в соответствии с инструкцией, соблюдая при этом (соответствующие) указания по технике безопасности.
- Не пейте применяемые жидкости.
- Для удаления накипи категорически запрещается использовать лимонную кислоту, уксус или средства на основе уксуса.
- Для удаления накипи и очистки прибора используйте только подходящие для этого таблетки. Они специально разработаны для данного прибора, их можно дополнительно приобрести через сервисную службу.
→ "Принадлежности"
на страница 129
- Не используйте средства для удаления накипи, содержащие фосфорную кислоту.
- Категорически запрещается загружать таблетки для удаления накипи и прочие средства в заварочный блок.
- Ни в коем случае не прерывайте сервисную программу.
- Перед запуском сервисной программы выньте, очистите и вставьте обратно заварочный блок. Очистите капучинатор.

- По окончании сервисной программы протрите прибор мягкой влажной тканевой салфеткой, чтобы сразу же устранить остатки раствора для удаления накипи. Под такими остатками могут образовываться очаги коррозии.
- В новых губчатых салфетках могут содержаться соли. Соли могут привести к образованию налета ржавчины на стальных деталях, поэтому перед использованием губчатых салфеток их следует тщательно прополоскать.
- При использовании фильтра для воды интервалы времени до выполнения следующей сервисной программы увеличиваются.
- Если, например, вследствие перебоев в энергоснабжении сервисная программа была прервана, загорается  и **calc'nClean**.

Выполните следующие действия:

1. Промойте резервуар для воды.
2. Залейте свежую негазированную воду до отметки «max».
3. Коснитесь кнопки **calc'nClean**. Программа запустится и промоет прибор. Продолжительность прил. 2 минуты.
4. Опорожните поддон, очистите и вставьте его обратно, закройте дверцу.

Программа завершена. Прибор снова готов к работе.

Запуск программы Calc'nClean

Длительность: прибл. 40 минут

1. Держите нажатой кнопку **calc'nClean** примерно 5 секунд.

Загорается символ .

2. Откройте дверцу, выньте и опорожните поддон и емкость для кофейной гущи.
3. Извлеките и очистите заварочный блок.
4. Загрузите в заварочный блок таблетку для очистки Siemens и вставьте обратно заварочный блок.

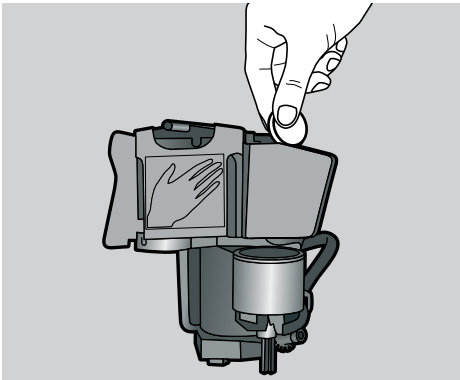

5. Установив обратно поддон и емкость для кофейной гущи, закройте дверцу.

Загорается символ .

6. Извлеките фильтр для воды (при наличии).
7. Налейте в пустой резервуар для воды теплую воду до отметки 0,5 л и растворите в ней таблетку для удаления накипи Siemens.
8. Вставьте обратно резервуар для воды и подставьте под диспенсер емкость большого объема (прибл. 1 л).
9. **calc'nClean** мигает, коснитесь **calc'nClean**.

Программа запускается, выполняя очистку прибора и удаление накипи. **calc'nClean** пульсирует. Длительность прибл. 20 минут.

Загорается символ .

10. Опорожните емкость, откройте дверцу, опорожните поддон и вставьте его обратно.

11. Закройте дверцу и поставьте емкость под диспенсер.

Загорается символ .

12. Очистите контейнер для воды и установите обратно фильтр для воды (если он был вынут).

→ Рис. 7

13. Залейте свежую негазированную воду до отметки «max» и снова поставьте емкость под диспенсер.

14. **calc'nClean** мигает, коснитесь **calc'nClean**.

Программа запускается, выполняя очистку прибора и его промывку.

calc'nClean пульсирует.

Загорается символ .

15. Опорожните, очистите поддон и установите обратно поддон и емкость для кофейной гущи.

Программа завершена. Прибор снова готов к работе.

Что делать в случае неисправности?

Часто случается, что причиной неисправности стала какая-то мелочь. Перед обращением в сервисную службу попробуйте устранить возникшую неисправность самостоятельно, следуя указаниям из таблицы.





Прочтите указания по технике безопасности в приложении к данной инструкции.







Таблица неисправностей

Проблема	Причина	Устранение
Прибор больше не реагирует.	Неисправность прибора.	Выньте штепсельную вилку из розетки, выждите 10 секунд и вставьте штепсельную вилку обратно в розетку.
Очень неравномерное качество кофе или молочной пены.	Отложения накипи в приборе.	Очистите прибор от накипи согласно инструкции.
Индивидуально заданное количество напитка не достигается, кофе льется тонкой струйкой или не льется вообще	Слишком мелкая степень помола.	Установите более грубый помол.
	Сильная накипь в приборе.	Удалите накипь согласно инструкции.
	В фильтре для воды находится воздух.	Погрузите фильтр для воды в воду до тех пор, пока не перестанут выходить пузырьки воздуха, и заново вставьте его.
	Прибор загрязнен.	Очистите заварочный блок или выполните сервисную программу Calc'nClean.
Не готовится молочная пена. / Непостоянное качество молочной пены.	Остатки средства для удаления накипи засоряют резервуар для воды.	Тщательно очистите резервуар для воды.
	Установлена слишком высокая крепость кофе.	Снизьте крепость кофе.
	Качество молочной пены зависит от вида используемого молока или напитка из растительного сырья.	Оптимизируйте результат соответствующим выбором молока или напитка из растительного сырья.
Капучинатор загрязнен. Капучинатор не погружается в молоко.	Капучинатор загрязнен.	Вмойте капучинатор в посудомоечной машине.
	Капучинатор не погружается в молоко.	Используйте больше молока; проверьте, погружается ли капучинатор в молоко. Опустите диспенсер до упора вниз.
	Сильная накипь в приборе.	Удалите накипь согласно инструкции.

Вытекает только вода, а не кофе.	Пустая емкость для кофейных зерен не идентифицируется прибором.	Загрузите кофейные зерна Указание: прибор подстроится под кофейные зерна при следующих приготовлениях.
	Отсек для кофе на заварочном блоке засорен.	Очистите заварочный блок. → "Очистка заварочного блока" на страница 139
	Зерна не поступают в кофемолку (слишком маслянистые зерна).	Слегка постучите по емкости для кофейных зерен. Попробуйте использовать другой сорт кофе. Протрите пустую емкость для кофейных зерен сухой тканью.
	Блок заваривания вставлен неправильно.	Продвиньте заварочный блок до упора назад.
Кофе без пенки.	Неподходящий сорт кофе.	Используйте сорт кофе с большим содержанием зерен Robusta.
	Используются не свежееобжаренные зерна.	Используйте свежие кофейные зерна.
	Степень помола не соответствует сорту кофейных зерен.	Установите более тонкий помол.
Кофе слишком «кислый».	Слишком грубый помол.	Установите более мелкий помол.
	Неподходящий сорт кофе.	Используйте более сильную степень обжарки.
Кофе слишком «горький».	Слишком мелкий помол.	Установите более грубую степень помола.
	Неподходящий сорт кофе.	Используйте другой сорт кофе.
Кофе имеет «подгорелый» привкус.	Слишком мелкий помол.	Установите более грубую степень помола.
	Неподходящий сорт кофе.	Используйте другой сорт кофе.
Молоко/молочные коктейли слишком горячие. Молочная пена слишком крупнопористая, сильный шум всасывания.	Слишком мало молока в стакане или чашке.	Используйте больше молока или измените длительность вспенивания.
	Молоко в стакане или чашке слишком холодное.	Используйте теплее молоко.
Молоко/молочные коктейли слишком холодные.	Слишком много молока в стакане или чашке.	Используйте меньше молока или измените длительность вспенивания.
	Молоко в стакане или чашке слишком холодное.	Используйте теплее молоко.
Прибор не разливает напиток.	В фильтре для воды находится воздух.	Погрузите фильтр для воды в воду до тех пор, пока не перестанут выходить пузырьки воздуха, и заново вставьте его. Вставьте фильтр для воды прочно и без перекоса в гнездо резервуара.
Мигает несколько кнопок, раздается громкий шум.	Резервуар для воды отсутствует или неправильно установлен.	Правильно установите резервуар для воды.

ru Что делать в случае неисправности?

Вода на внутреннем дне прибора при извлеченном поддоне.	Поддон извлечен слишком рано.	Извлекайте поддон только через несколько секунд после приготовления последнего напитка.
Заварочный блок не вынимается.	Заварочный блок не находится в позиции извлечения (например, задействована защита от замерзания).	Снова включить прибор.
Управление прибором невозможно, светодиоды горят или мигают.	Прибор в демонстрационном режиме.	Чтобы выключить демонстрационный режим, держите кнопку  нажатой минимум 5 секунд. Снимите резервуар для воды, наполните свежей водой и снова вставьте.
Кофемолка не запускается.	Перегрев прибора.	Отсоедините прибор от сети и дайте ему остыть в течение 1 часа.
Светодиод  мигает.	Дверца плохо закрыта.	Плотно прижмите дверцу.
	Перегрев прибора.	Отсоедините прибор от сети и дайте ему остыть в течение 1 часа.
Светодиод  горит, хотя поддон пустой – что делать?	При выключенном приборе опорожнение не обнаружено.	При включенном приборе выньте и вставьте обратно поддон.
Светодиод  горит, хотя резервуар для воды полон.	Неправильно установлен резервуар для воды.	Правильно установите резервуар для воды.
	Вода, содержащая углекислый газ, в резервуаре для воды.	Наполните резервуар для воды свежей проточной водой.
	В резервуаре для воды застрял поплавок.	Извлеките резервуар для воды и тщательно его очистите.
	Новый фильтр для воды не промывает в соответствии с инструкцией.	Промойте и введите в действие фильтр для воды в соответствии с инструкцией.
	В фильтре для воды находится воздух.	Погрузите фильтр для воды в воду (отверстием вверх) до тех пор, пока не перестанут выходить пузырьки воздуха, и заново вставьте его. → <i>"Установка или замена фильтра для воды" на страница 134</i>
	Старый фильтр для воды.	Вставьте новый фильтр для воды.
	Образования накипи в резервуаре для воды могут засорить систему.	Почистите резервуар для воды, залейте 0,5 л воды и полностью растворите там таблетку Siemens для удаления накипи. Выключите и включите прибор, чтобы раствор для удаления накипи поступил в систему. Подождите 3 минуты. Повторите процесс. Проверьте, запускается ли прибор. Тщательно очистите резервуар для воды и запустите программу Calc 'nClean. → <i>"Сервисная программа Calc 'nClean" на страница 141</i>

Светодиод  мигает и мигают все светодиоды напитков.	Резервуар для воды отсутствует или неправильно установлен.	Правильно установите резервуар для воды.
	В системе подачи воды прибора нет воды.	Правильно установите резервуар для воды. Наполните резервуар для воды свежей проточной водой. Не заливайте газированную воду.
	В фильтре для воды находится воздух.	Погрузите фильтр для воды в воду (отверстием вверх) до тех пор, пока не перестанут выходить пузырьки воздуха, и заново вставьте его. → "Установка или замена фильтра для воды" на страница 134
Все светодиоды мигают.	Ошибочное напряжение в домашней электросети.	Эксплуатируйте прибор только при напряжении 220 – 240 В.
Светодиоды  и  и calc'nClean мигают.	Температура окружающей среды слишком низкая.	Эксплуатируйте прибор при температуре > 5 °С.
Светодиоды  и  мигают.	Заварочный блок очень сильно загрязнен или его невозможно вынуть.	По возможности очистите заварочный блок, выключите и снова включите прибор.
Светодиоды  мигают.	Неисправность прибора.	Заново запустите прибор в работу.
calc'nClean и  горят.	Процесс удаления накипи был прерван.	Продолжите процесс удаления накипи. → "Сервисная программа" на страница 140
Индикация «calc'nClean» появляется очень часто.	Вода слишком жесткая.	Вставьте фильтр для воды и введите в действие согласно инструкции. → "Фильтр для воды" на страница 134
Если проблемы устранить не удастся, обязательно свяжитесь с «горячей линией»! Номера телефонов приведены на последних страницах инструкции		





Служба сервиса

Технические характеристики

Электропитание (напряжение/частота)	220–240 В ~, 50/60 Гц
Подключенная мощность	1300 Вт
Максимальное давление насоса, статическое	15 бар
Максимальная вместимость резервуара для воды (без фильтра)	1,3 л
Максимальная вместимость емкости для кофейных зерен	≈ 250 г
Длина сетевого кабеля	100 см
Размеры (В x Ш x Г)	38,3 x 25,1 x 43,3 см
Вес, порожний	прибл. 8–9 кг
Вид кофемолки	Керамика/сталь

Номер E и номер FD

При звонке обязательно сообщите полный номер изделия (номер E) и заводской номер (номер FD), что позволит вам получить квалифицированную помощь. Номера указаны на типовой табличке . (→ Рис. )

Чтобы не тратить время на поиски, можно записать данные прибора и телефонный номер сервисной службы здесь.

**Номер
изделия**

**Номер
FD**

**Сервисная
служба** 

Контактные данные сервисной службы для всех стран приведены на последних страницах этой инструкции.

Условия гарантийного обслуживания

Получить исчерпывающую информацию об условиях гарантийного обслуживания Вы можете в Вашем ближайшем авторизованном сервисном центре, или в сервисном центре от производителя ООО «БСХ Бытовая техника», или в сопроводительной документации.

Мы оставляем за собой право на внесение изменений.

Inhaltsverzeichnis

	Bestimmungsgemäßer Gebrauch	148
	Wichtige Sicherheitshinweise	148
	Umweltschutz	150
	Energiesparen	150
	Umweltgerecht entsorgen	150
	Gerät kennen lernen	151
	Lieferumfang	151
	Aufbau und Bestandteile	151
	Bedienelemente	152
	Zubehör	153
	Vor dem ersten Gebrauch ...	153
	Gerät aufstellen und anschließen ..	153
	Gerät in Betrieb nehmen	153
	Gerät bedienen	155
	Kaffeetrink aus frisch gemahlene Bohnen zubereiten ...	155
	Getränke mit Milch zubereiten ...	155
	Getränkeinstellungen anpassen ..	156
	Wasserfilter	158
	Frostschutz	158
	Einstellungen	159
	Automatisches Abschalten	159
	Signalton ein-/ausschalten	159
	Wasserhärte einstellen	159
	Factory Reset	160
	Tägliche Pflege und Reinigung	161
	Reinigungsmittel	161
	Gerät reinigen	162
	Tropfschale und Kaffeesatzbehälter reinigen	162
	Milchsystem reinigen	162
	Brüheinheit reinigen	163
	Service-Programm	164
	Calc'nClean starten	165
	Störungen, was tun?	166
	Kundendienst	170
	Technische Daten	170
	E-Nummer und FD-Nummer	170
	Garantiebedingungen	170



Bestimmungsgemäßer Gebrauch

Das Gerät nach dem Auspacken prüfen. Bei einem Transportschaden nicht anschließen.

Dieses Gerät ist nur für den privaten Haushalt und das häusliche Umfeld bestimmt.

Das Gerät nur in Innenräumen bei Raumtemperatur und bis zu 2000 m über Meereshöhe verwenden.



Wichtige Sicherheitshinweise

Die Gebrauchsanleitung bitte sorgfältig durchlesen, danach handeln und aufbewahren. Bei Weitergabe des Geräts diese Anleitung beilegen.

Dieses Gerät kann von Kindern ab 8 Jahren und darüber und von Personen mit reduzierten physischen, sensorischen oder mentalen Fähigkeiten oder Mangel an Erfahrung und/oder Wissen benutzt werden, wenn sie beaufsichtigt oder bezüglich des sicheren Gebrauchs des Gerätes unterwiesen wurden und die daraus resultierenden Gefahren verstanden haben. Kinder unter 8 Jahren sind vom Gerät und der Anschlussleitung fernzuhalten und dürfen das Gerät nicht bedienen. Kinder dürfen nicht mit dem Gerät spielen. Reinigung und Benutzer-Wartung dürfen nicht durch Kinder vorgenommen werden, es sei denn, sie sind 8 Jahre oder älter und werden beaufsichtigt.

Warnung **Stromschlaggefahr!**

- Das Gerät darf nur über eine vorschriftsmäßig installierte Steckdose mit Erdung an ein Stromnetz mit Wechselstrom angeschlossen werden. Stellen Sie sicher, dass das Schutzleitersystem der elektrischen Hausinstallation vorschriftsmäßig installiert ist.
- Gerät nur gemäß Angaben auf dem Typenschild anschließen und betreiben. Wenn die Netzanschlussleitung dieses Gerätes beschädigt wird, muss sie durch den Kundendienst erneuert werden.
- Nur benutzen, wenn Zuleitung und Gerät keine Beschädigungen aufweisen. Im Fehlerfall sofort den Netzstecker ziehen, oder die Netzspannung ausschalten.
- Reparaturen am Gerät dürfen nur durch unseren Kundendienst ausgeführt werden, um Gefährdungen zu vermeiden.
- Gerät oder Netzkabel niemals in Wasser tauchen.
- Gerätesteckverbindung darf nicht in Kontakt mit Flüssigkeiten kommen.
- Die speziellen Hinweise zur Reinigung in der Anleitung sind zu beachten.

Warnung **Gefahr durch Magnetismus!**

Das Gerät enthält Permanentmagnete, die elektronische Implantate wie z.B. Herzschrittmacher oder Insulinpumpen beeinflussen können. Träger von elektronischen Implantaten bitte einen Mindestabstand von 10 cm zum Gerät und zum entnommenen Wassertank einhalten.

Warnung **Erstickungsgefahr!**

Kinder nicht mit Verpackungsmaterial spielen lassen. Kleinteile sicher aufbewahren, sie können verschluckt werden.

Warnung **Verbrennungsgefahr!**

- Das Milchsystem wird sehr heiß. Nach Benutzung zuerst abkühlen lassen und erst dann berühren.
- Nach dem Gebrauch können die Oberflächen noch einige Zeit heiß sein.
- Frisch zubereitete Getränke sind sehr heiß. Bei Bedarf etwas abkühlen lassen.

**⚠️ Warnung
Verletzungsgefahr!**

- Fehlanwendung des Geräts kann zu Verletzungen führen.
- Nicht in das Mahlwerk greifen.

**⚠️ Warnung
Brandgefahr!**

- Das Gerät wird heiß.
- Das Gerät nie in einem Schrank betreiben.



Umweltschutz

Energiesparen

- Wird das Gerät nicht benutzt, das Gerät ausschalten.
- Das Intervall zur automatischen Abschaltung auf den kleinsten Wert einstellen.
- Kaffee- oder Milchschaumbezug nach Möglichkeit nicht unterbrechen. Vorzeitiger Abbruch führt zu erhöhtem Energieverbrauch und zu einer schnelleren Füllung der Tropfschale.
- Das Gerät regelmäßig entkalken, um Kalkablagerungen zu vermeiden. Kalkrückstände führen zu einem höheren Energieverbrauch.

Umweltgerecht entsorgen

Entsorgen Sie die Verpackung umweltgerecht.



Dieses Gerät ist entsprechend der europäischen Richtlinie 2012/19/EU über Elektro- und Elektronikaltgeräte (waste electrical and electronic equipment - WEEE) gekennzeichnet.
Die Richtlinie gibt den Rahmen für eine EU-weit gültige Rücknahme und Verwertung der Altgeräte vor.

Über aktuelle Entsorgungswege bitte beim Fachhändler informieren.



Gerät kennen lernen

In diesem Kapitel erhalten Sie einen Überblick über den Lieferumfang, den Aufbau und die Bestandteile Ihres Gerätes. Außerdem lernen Sie die verschiedenen Bedienelemente kennen.

Hinweis: Je nach Gerätetyp sind Abweichungen in den Farben und Einzelheiten möglich.

Zur Verwendung dieser

Gebrauchsanleitung:

Die Illustrationen sind mit Nummern gekennzeichnet, auf die in der Gebrauchsanleitung verwiesen wird. Beispiel: → Bild **1**

Lieferumfang

→ Bild **1**



- A Kaffeevollautomat
- B Wasserhärtestreifen
- C Gebrauchsanleitung
- D Milchschaumer





Aufbau und Bestandteile

→ Bild **2**

- 1 Taste ein / aus (Stand-by-Betrieb)
- 2 Bedienfeld
- 3 Griff Milchschaumer
- 4 Auslaufsystem für Kaffee, höhenverstellbar
- 5 Milchschaumer (Halterung, Schaumer, Abdeckung), höhenverstellbar
- 6 Tropfschale (Kaffeesatzbehälter, Tropfgitter, Tropfblech, Schwimmer)
- 7 Tür für Brühraum
- 8 Typenschild
- 9 Brüheinheit
- 10 Aromadeckel
- 11 Bohnenbehälter
- 12 Drehwähler für Mahlgradeinstellung
- 13 Deckel Wassertank
- 14 Wassertank

Bedienelemente

Taste	Bedeutung
	Gerät ein- und ausschalten Das Gerät spült automatisch, wenn es ein- und ausgeschaltet wird. Das Gerät spült nicht, wenn: <ul style="list-style-type: none"> ■ es beim Einschalten noch warm ist. ■ vor dem Ausschalten kein Kaffee bezogen wurde. Das Gerät ist betriebsbereit, wenn im Bedienfeld die LEDs der Tasten für die Getränkeauswahl leuchten. Das Gerät verfügt über eine automatische Abschaltung. → "Automatisches Abschalten einstellen" auf Seite 159
espresso	Bezug Espresso
caffe crema	Bezug Caffe crema
cappuccino	Bezug Cappuccino
latte macchiato	Bezug Latte macchiato
milk	Milch aufschäumen
	Kaffeestärke Anpassung der Kaffeestärke → "Getränkeeinstellung anpassen" auf Seite 156
calc'nClean	Start des Service Programms Blinkt, wenn das Service Programm durchgeführt werden muss. → "Service Programm Calc 'nClean" auf Seite 165

Anzeige	Bedeutung
	Leuchtet auf, wenn Wasser in den Wassertank eingefüllt werden muss oder der Wassertank fehlt. Blinkt, wenn der Wasserfilter gewechselt werden muss.
	Leuchtet auf, wenn die Schalen geleert werden müssen. Blinkt, wenn die Tür für den Brühraum offen ist.
	
 espresso	
leuchtet	Betriebsbereit, eine Auswahl kann vorgenommen werden
pulst	Bezug läuft
blinkt	wartet auf Bedienung, z. B. bei calc'nClean
aus	nicht verfügbar

Zubehör

Folgendes Zubehör ist über den Handel und Kundendienst erhältlich:

Zubehör	Bestellnummer	
	Handel	Kundendienst
Reinigungstabletten	TZ80001A	00312097
	TZ80001B	00312098
Entkalkungstabletten	TZ80002A	00312094
	TZ80002B	00312095
Wasserfilter	TZ70003	00575491
Pflegeset	TZ80004A	00312105
	TZ80004B	00312106

Die Kontaktdaten aller Länder für den Kundendienst finden Sie auf den letzten Seiten dieser Anleitung.

Vor dem ersten Gebrauch

In diesem Kapitel erfahren Sie, wie Sie Ihr Gerät in Betrieb nehmen.

Hinweis: Gerät nur in frostfreien Räumen verwenden. Wurde das Gerät bei Temperaturen unter 0 °C transportiert oder gelagert, müssen Sie vor der Inbetriebnahme mindestens 3 Stunden warten.

Gerät aufstellen und anschließen

1. Vorhandene Schutzfolien entfernen.
2. Das Gerät auf eine ebene und für das Gewicht ausreichende, wasserfeste Fläche stellen.
3. Das Gerät mit dem Netzstecker an eine vorschriftsmäßig installierte Schutzkontaktsteckdose anstecken.

Hinweis: Nach jedem Anstecken etwas (ca. 5 Sekunden) warten.

Gerät in Betrieb nehmen

Milchschaumer aufstecken

→ Bild **3**

1. Teile des Milchschaumers aus dem Beutel entnehmen.
2. Milchschaumer zusammensetzen.
3. Milchschaumer vorne am Gerät aufstecken.

de Vor dem ersten Gebrauch

Bohnenbehälter füllen

Mit diesem Gerät können Sie Kaffeegetränke aus Kaffeebohnen zubereiten.

1. Deckel **[10]** des Bohnenbehälters **[11]** öffnen.
2. Kaffeebohnen einfüllen.
3. Deckel wieder schließen.

Hinweise

- Glasierte, karamellisierte oder mit sonstigen zuckerhaltigen Zusätzen behandelte Kaffeebohnen verstopfen die Brüheinheit. Nur reine geröstete Espresso- oder Vollautomaten-Bohnenmischungen verwenden.
- Die Kaffeebohnen werden für jeden Brühvorgang frisch gemahlen.
- Die Kaffeebohnen kühl und verschlossen aufbewahren, so bleibt die Qualität optimal erhalten.
- Kaffeebohnen können Sie mehrere Tage im Bohnenbehälter lagern, ohne dass Aroma verloren geht.

Wassertank füllen

Wichtig: Den Wassertank täglich mit frischem, kaltem Wasser ohne Kohlensäure befüllen. Vor dem Betrieb prüfen, ob der Wassertank ausreichend gefüllt ist.

1. Den Deckel des Wassertanks abnehmen.
2. Den Wassertank am Griff herausheben und ausspülen.
3. Den Wassertank bis zur Markierung "max" mit Wasser füllen.
4. Den Wassertank wieder gerade in die Halterung einsetzen und den Deckel des Wassertanks aufsetzen.

Allgemeine Hinweise

Der Kaffeevollautomat ist ab Werk mit den Standardeinstellungen für optimalen Betrieb programmiert.

- Das Gerät schaltet nach einer ausgewählten Zeit automatisch ab.
- Beim Ausschalten dampft das Gerät zur Reinigung in die Schale ab.
- Bei Berührung einer Taste ertönt ein Ton, dieser kann ausgeschaltet werden. → *"Einstellungen" auf Seite 159*
- Bei der ersten Benutzung, nach der Durchführung eines Service-Programms oder wenn das Gerät längere Zeit nicht in Betrieb war, hat das erste Getränk noch nicht das volle Aroma und sollte nicht getrunken werden.
- Nach Inbetriebnahme des Gerätes wird eine feinporige und standfeste "Crema" erst nach dem Bezug einiger Tassen dauerhaft erreicht.
- Bei längerem Gebrauch ist es normal, dass sich an den Lüftungsschlitzen Wassertropfen bilden.
- Austretender Dampf ist kein Fehler sondern technisch bedingt.

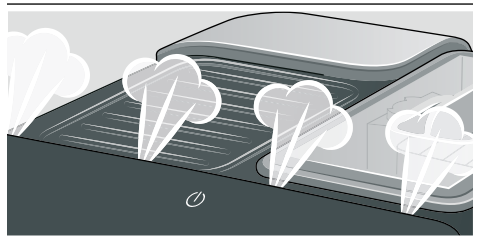

Bevor Sie Ihr neues Gerät benutzen, sollten Sie die Wasserhärte prüfen und einstellen. → *"Einstellungen" auf Seite 159*



Gerät bedienen

In diesem Kapitel erfahren Sie, wie Sie Kaffee- und Milchgetränke zubereiten. Sie erhalten Informationen zu Einstellungen, Wasserfilter und zur Anpassung des Mahlgrads sowie zum Frostschutz.

Hinweis: Frisch zubereitete Getränke können sehr heiß sein.

Kaffeegetränk aus frisch gemahlten Bohnen zubereiten

Sie können zwischen Espresso und Caffè crema wählen. → "Getränke mit Milch zubereiten" auf Seite 155

Das Gerät ist eingeschaltet. Wassertank und Bohnenbehälter sind gefüllt.

1. Eine Tasse unter das Auslaufsystem stellen.
2. Durch wiederholtes Berühren von **000** die gewünschte Kaffeestärke einstellen.
3. Taste **espresso** oder **caffè crema** berühren.

Der Kaffee wird gebrüht und läuft anschließend in die Tasse.

Hinweis: Um den Getränkebezug vorzeitig zu stoppen, **espresso** oder **caffè crema** erneut berühren.

Getränke mit Milch zubereiten

Dieses Gerät besitzt einen Milchschaumer. Sie können Kaffeegetränke mit Milch zubereiten oder Milch aufschäumen.

Tipp: Sie können auch pflanzliche Getränke anstatt Milch verwenden, z. B. aus Soja.

Hinweise

- Die Qualität des Milchschaums ist abhängig von der Art der verwendeten Milch oder des pflanzlichen Getränks.
- Getrocknete Milchreste sind schwer zu entfernen, deshalb unbedingt reinigen. → Bild **6**III → "Tägliche Pflege und Reinigung" auf Seite 161



Warnung

Verbrennungsgefahr!

Der Milchschaumer wird sehr heiß. Nur am Griff anfassen. Nach der Benutzung zuerst abkühlen lassen und erst dann berühren.

Kaffeegetränke mit Milch

Sie können zwischen Cappuccino und Latte Macchiato wählen. Dazu bitte die Stellung des Kaffeeauslaufs und Milchschaumers beachten.

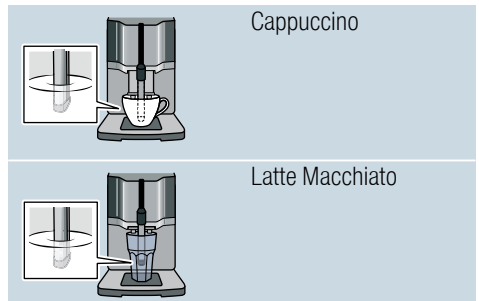

de Gerät bedienen

Das Gerät ist eingeschaltet. Wassertank und Bohnenbehälter sind gefüllt. Der Milchschaumer ist montiert.

1. Eine große Tasse oder ein großes Glas mit ca. 100 ml Milch für Cappuccino und ca. 150 ml Milch für Latte Macchiato füllen.
2. Die Tasse oder das Glas unter das Auslaufsystem stellen.
3. Den Kaffeeauslauf und Milchschaumer ganz nach unten schieben.
4. Durch wiederholtes Berühren von **000** die gewünschte Kaffeestärke einstellen.
5. Taste **cappuccino** oder **latte macchiato** berühren.

Zuerst wird Milch in der Tasse oder dem Glas aufgeschäumt. Anschließend wird der Kaffee gebrüht und läuft in die Tasse oder das Glas.

Hinweis: Um den aktuellen Schritt des Getränkebezugs vorzeitig zu stoppen, **cappuccino** oder **latte macchiato** erneut berühren.

Milch aufschäumen

Das Gerät ist eingeschaltet. Der Wassertank ist gefüllt.

Der Milchschaumer ist montiert.

1. Eine große Tasse oder ein großes Glas mit ca. 100 ml Milch füllen.
2. Die Tasse oder das Glas unter das Auslaufsystem stellen.
3. Den Kaffeeauslauf und Milchschaumer ganz nach unten schieben.
4. Taste **milk** berühren.
Die Milch wird aufgeschäumt.

Hinweis: Um den Vorgang vorzeitig zu stoppen, **milk** erneut berühren.

Getränkeinstellungen anpassen

Kaffeestärke

Bevor Sie ein Getränk beziehen, können Sie die Kaffeestärke anpassen:

Dazu durch Berühren von **000** die gewünschte Stärke auswählen.

	mild
	normal
	stark

Hinweis: Die eingestellte Kaffeestärke ist für alle Getränke mit Kaffee aktiv.

Füllmenge

Sie können die Füllmenge ihrer Getränke verändern.

espresso oder **caffè crema**
3 Sekunden gedrückt halten.

Der Bezug läuft, die gewählte Taste blinkt.

Ist die gewünschte Füllmenge in der Tasse erreicht, die gewählte Taste zum Stoppen berühren. Die neu eingestellte Füllmenge macht sich erst ab dem nächsten Getränkebezug bemerkbar.

Hinweis: Die Füllmenge kann jeweils für Espresso (25 - 60 ml) oder Caffè crema (80 - 200 ml) eingestellt werden. Es wird immer eine Mindestmenge gebrüht, Espresso ca. 25 ml und Caffè crema ca. 80 ml.

Schäumdauer

Sie können die Schäumdauer ihrer Getränke verändern.

cappuccino, latte macchiato oder **milk** 3 Sekunden gedrückt halten.

Die Milch wird geschäumt, die gewählte Taste blinkt.

Ist die gewünschte Schäumdauer erreicht, die gewählte Taste zum Stoppen berühren.

Hinweise

- Der Zeitraum der Einstellung Schäumdauer ist begrenzt. Je nach Getränk kann zwischen einer minimalen bis maximalen Zeit gewählt werden.
- Die Einstellung der Schäumdauer hat keinen Einfluss auf die Kaffeemenge.

Mahlgrad einstellen

Dieses Gerät besitzt ein einstellbares Mahlwerk. Damit kann der Mahlgrad des Kaffees individuell verändert werden.

Warnung

Verletzungsgefahr!

Nicht in das Mahlwerk greifen.

Achtung!

Gerät kann beschädigt werden!
Mahlgrad nur bei laufendem Mahlwerk verstellen!

Bei laufendem Mahlwerk den Mahlgrad mit dem Drehwähler 12 einstellen.

- Feiner Mahlgrad: Gegen den Uhrzeigersinn drehen. (Bild a)
- Gröberer Mahlgrad: Im Uhrzeigersinn drehen. (Bild b)

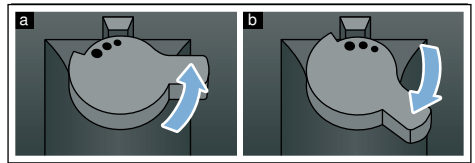

Hinweise

- Die neue Einstellung macht sich erst ab der zweiten Tasse Kaffee bemerkbar.
- Bei dunkel gerösteten Kaffeebohnen einen feineren, bei helleren Kaffeebohnen einen gröbereren Mahlgrad einstellen.

Wasserfilter

→ Bild **7**



Ein Wasserfilter vermindert Kalkablagerungen und reduziert Verunreinigungen im Wasser. Das Gerät muss zudem nicht so oft entkalkt werden. Wasserfilter sind über den Handel oder den Kundendienst erhältlich.

Ist ein Wasserfilter eingesetzt, zeigt das Gerät an, wann dieser gewechselt werden muss. Das Symbol  blinkt.

Wasserfilter einsetzen oder erneuern

Bevor ein neuer Wasserfilter verwendet werden kann, muss dieser gespült werden.

Das Gerät ist eingeschaltet. Der Wassertank ist gefüllt.

1.  und **calc'nClean** gleichzeitig mindestens 3 Sekunden gedrückt halten.
2. Taste **espresso** berühren, Menü "Wasserhärte" wird aktiviert.
3. Taste  berühren und wie folgt einstellen:

 mit Wasserfilter

4. Den Wasserfilter (Öffnung nach oben) in einen mit Wasser gefüllten Behälter tauchen bis keine Luftblasen mehr aufsteigen.
→ Bild **7**
5. Anschließend den Wasserfilter fest in den leeren Wassertank eindrücken.
6. Den Wassertank bis zur Markierung "max" mit Wasser füllen.
7. Einen Behälter mit min. 1,0 l Fassungsvermögen unter den Auslauf stellen.
8. Taste **espresso** berühren, um die Einstellung zu speichern und den Spülvorgang zu aktivieren.
9. Wassertank einsetzen.
10. Taste **espresso** berühren, um den Spülvorgang zu starten. Wasser fließt durch den Filter.

11. Taste **calc'nClean** berühren, um das Menü zu verlassen.
12. Anschließend den Behälter entleeren. Das Gerät ist wieder betriebsbereit.

Wasserfilter entfernen

Wird der Wasserfilter entfernt und kein neuer Wasserfilter eingesetzt, bitte die entsprechende Einstellung der Wasserhärte vornehmen.

→ "Wasserhärte einstellen" auf Seite 159

Frostschutz

Um Schäden durch Frosteinwirkung bei Transport und Lagerung zu vermeiden, muss das Gerät vorher vollständig entleert werden.

Info: Das Gerät muss betriebsbereit und der Wassertank gefüllt sein.

1. Ein großes Gefäß unter den Auslauf des Milchsäumers stellen und den Milchschaumer nach unten schieben.
2. Taste **milk** mindestens 5 Sekunden gedrückt halten.
Die LED der Taste blinkt, das Gerät heizt nun auf.
3. Sobald Dampf aus dem Milchschaumer austritt, den Wassertank abnehmen.
4. Das Gerät ausdampfen lassen.
Warten, bis Symbol  und alle LEDs blinken.
5. Mit der Taste  das Gerät ausschalten.
6. Den Wassertank und die Tropfschale entleeren und das Gerät gründlich reinigen.

Das Gerät kann jetzt transportiert oder gelagert werden.

Hinweis: Die Brüheinheit ist jetzt gesichert und kann nicht entnommen werden.



Einstellungen

Dieses Gerät verfügt über verschiedene Werkseinstellungen. Sie haben die Möglichkeit, die Einstellungen individuell anzupassen.

Hinweis: Wird innerhalb von 90 Sekunden keine Taste betätigt, geht das Gerät ohne Speicherung zu Getränk wählen. Die vorher gespeicherte Einstellung bleibt erhalten.

Folgendes können Sie einstellen:

Automatisches Abschalten

Das Gerät schaltet nach der letzten Tastenbedienung zu einer bestimmten Zeit automatisch aus. Diese Zeit kann eingestellt werden, die Einstellung ist von 15 Minuten bis 4 Stunden möglich.

1. $\bar{\emptyset}\emptyset\emptyset$ und **calc'nClean** gleichzeitig mindestens 3 Sekunden gedrückt halten.
2. Taste **caffè crema** berühren, Menü "Automatisches Abschalten" wird aktiviert.
3. Taste $\emptyset\emptyset\emptyset$ berühren und die gewünschte Zeit einstellen. Folgende Einstellungen sind möglich:

$\bar{\emptyset}\emptyset\emptyset$	15 Minuten
$\emptyset\bar{\emptyset}\emptyset$	30 Minuten (Werkseinstellung)
$\emptyset\emptyset\bar{\emptyset}$	1 Stunde
$\bar{\emptyset}\bar{\emptyset}\bar{\emptyset}$	2 Stunden
$\bar{\emptyset}\emptyset\bar{\emptyset}$	4 Stunden

4. Taste **caffè crema** berühren, um die Einstellung zu speichern.
5. Taste **calc'nClean** berühren, um das Menü zu verlassen.

Signalton ein-/ausschalten

Bei Betätigung einer Taste ertönt ein Signalton.

Dieser kann ein- oder ausgeschaltet werden.

1. $\emptyset\emptyset\emptyset$ und **calc'nClean** gleichzeitig mindestens 3 Sekunden gedrückt halten.
2. Taste **cappuccino** berühren, Menü "Signalton" wird aktiviert.
3. Taste $\emptyset\emptyset\emptyset$ berühren und den Signalton ein- oder ausschalten.

$\bar{\emptyset}\emptyset\emptyset$	Ein(Werkseinstellung)
$\emptyset\bar{\emptyset}\emptyset$	Aus

4. Taste **cappuccino** berühren, um die Einstellung zu speichern.
5. Taste **calc'nClean** berühren, um das Menü zu verlassen.

Wasserhärte einstellen

Die richtige Einstellung der Wasserhärte ist wichtig, damit das Gerät rechtzeitig anzeigt, wenn es entkalkt werden muss. Die voreingestellte Wasserhärte ist Stufe 4.

Die Wasserhärte kann bei der örtlichen Wasserversorgung nachgefragt oder mit dem beiliegenden Teststreifen festgestellt werden.

1. Beiliegenden Teststreifen kurz in frisches Leitungswasser tauchen, abtropfen lassen und nach einer Minute das Ergebnis ablesen.
2. $\emptyset\emptyset\emptyset$ und **calc'nClean** gleichzeitig mindestens 3 Sekunden gedrückt halten.
3. Taste **espresso** berühren, Menü "Wasserhärte" wird aktiviert.

de Einstellungen

4. Taste **000** berühren und die Wasserhärte einstellen. Folgende Einstellungen sind möglich:

000	Wasserhärte 1
00	Wasserhärte 2
00	Wasserhärte 3
00	Wasserhärte 4 (Werkseinstellung)
00	Wasserfilter (wenn eingesetzt)
00	Wasserenthärtungsanlage (falls vorhanden)

5. Taste **espresso** berühren, um die Einstellung zu speichern.
6. Taste **calc'nClean** berühren, um das Menü zu verlassen.

Die Tabelle zeigt die Zuordnung der Stufen zu den unterschiedlichen Wasserhärtegraden:

Stufe	Wasserhärtegrad	
	Deutsch (°dH)	Französisch (°fH)
1	1-7	1-13
2	8-14	14-25
3	15-21	26-38
4	22-30	39-54

Eine nachträgliche Änderung der Wasserhärte ist jederzeit möglich.

Hinweis: Bei Einsatz des Wasserfilters (siehe Kapitel "Zubehör") wie folgt vorgehen. → "Wasserfilter" auf Seite 158

Factory Reset

Zurückstellen auf die Werkseinstellungen, eigene Einstellungen gehen verloren.

1. **000** und **calc'nClean** gleichzeitig mindestens 3 Sekunden gedrückt halten.
2. Taste **latte macchiato** berühren. Die Werkseinstellungen sind wieder aktiviert.
3. Taste **calc'nClean** berühren, um das Menü zu verlassen.

Tägliche Pflege und Reinigung

Bei sorgfältiger Pflege und Reinigung bleibt Ihr Gerät lange funktionsfähig. In diesem Kapitel erfahren Sie, wie Sie Ihr Gerät richtig pflegen und reinigen.

Warnung

Stromschlaggefahr!

Vor der Reinigung den Netzstecker ziehen. Das Gerät niemals in Wasser tauchen. Keinen Dampfreiniger benutzen.

Reinigungsmittel

Damit die unterschiedlichen Oberflächen nicht durch falsche Reinigungsmittel beschädigt werden, beachten Sie bitte die folgenden Angaben.

Verwenden Sie

- keine scharfen oder scheuernden Reinigungsmittel.
- keine alkohol- oder spiritushaltigen Reinigungsmittel.
- keine harten Scheuerkissen und Putzschwämme.

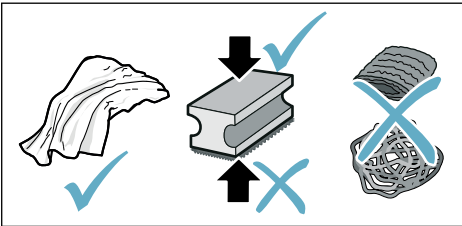

Hinweise

- Neue Schwammtücher können mit Salzen behaftet sein. Salze können Flugrost am Edelstahl verursachen. Waschen Sie neue Schwammtücher vor Gebrauch gründlich aus.
- Rückstände von Kalk, Kaffee, Milch, Reinigungs- und Entkalkungslösung immer sofort entfernen. Unter solchen Rückständen kann sich Korrosion bilden.

Achtung!

Nicht alle Bauteile des Gerätes können im Geschirrspüler gereinigt werden.

→ Bild **5** - **7**

Nicht für Geschirrspüler geeignet:



Wassertank
Deckel Wassertank
Aromadeckel
Brüheinheit
Tropfschale

Für Geschirrspüler geeignet:



Tropfblech
Tropfgitter
Kaffeesatzbehälter
max. 60°C Schwimmer
Milchschaumer
Abdeckung Milchschaumer

Gerät reinigen

1. Das Gehäuse mit einem weichen, feuchten Tuch abwischen.
2. Das Bedienfeld mit einem Mikrofasertuch reinigen.
3. Den Kaffeeauslauf nach jedem Getränkebezug bei Bedarf abwischen.

Hinweise

- Wenn das Gerät im kalten Zustand eingeschaltet oder nach Bezug von Kaffee ausgeschaltet wird, spült das Gerät automatisch. Das System reinigt sich somit selbst.
- Sollte das Gerät längere Zeit (z. B. Urlaub) nicht benutzt werden, das komplette Gerät einschließlich Kaffeeauslauf, Milchschaumer, Schalen und Brüheinheit gründlich reinigen.

Tropfschale und Kaffeesatzbehälter reinigen

→ Bild **5**

Hinweis: Tropfschale und Kaffeesatzbehälter sollten täglich geleert und gereinigt werden, um Ablagerungen zu vermeiden. Bei häufigem Gebrauch zwischendurch entleeren, sobald der Schwimmer deutlich sichtbar ist, oder das entsprechende Symbol aufleuchtet.

1. Tür öffnen.
2. Tropfschale mit Kaffeesatzbehälter nach vorne herausziehen.
3. Tropfblech mit Tropfgitter abnehmen.
4. Tropfschale und Kaffeesatzbehälter entleeren und reinigen.
5. Innenraum des Gerätes (Bereich Tropfschale) abwischen.

Milchsystem reinigen

Das Milchsystem nach jeder Benutzung reinigen, um Rückstände zu entfernen und die Funktion zu gewährleisten.

Warnung

Verbrennungsgefahr!

Der Milchschaumer wird sehr heiß. Nur am Griff anfassen. Nach der Benutzung zuerst abkühlen lassen und erst dann berühren.

1. Ein Glas zur Hälfte mit Wasser füllen und unter das Auslaufsystem stellen.
2. Den Milchschaumer ganz nach unten schieben.
3. Taste **milk** berühren, das Milchsystem wird gereinigt.
4. Den Milchschaumer nach oben schieben und abkühlen lassen.
5. Den Milchschaumer in die Einzelteile zerlegen und gründlich reinigen.
→ Bild **6**
6. Die Einzelteile trocknen, zusammensetzen und wieder am Gerät aufstecken.

Hinweise

- Um den Vorgang vorzeitig zu stoppen, **milk** erneut berühren.
- Alle Teile des Milchsystems sollen im Geschirrspüler gereinigt werden. Laugenrückstände im Milchsystem nach dem Spülvorgang gründlich entfernen.

Brüheinheit reinigen

→ Bild **4**, → Bild **5**

Zusätzlich zum automatischen Spülvorgang sollte die Brüheinheit regelmäßig zum Reinigen entnommen werden.

Achtung!

Die Brüheinheit ohne Spülmittel oder essig- bzw. säurehaltige Mittel reinigen und nicht in den Geschirrspüler geben.

Brüheinheit herausnehmen:

1. Das Gerät ausschalten.
2. Die Tür zum Brühraum öffnen.
3. Den Kaffeesatzbehälter entnehmen.
4. Den roten Hebel nach oben drücken, die Brüheinheit am Griff anfassen und vorsichtig nach vorne herausziehen.
5. Die Brüheinheit unter fließendem, warmem Wasser gründlich reinigen.
6. Den Geräteinnenraum mit einem feuchten Tuch gründlich reinigen, eventuell vorhandene Kaffeereste entfernen.
7. Brüheinheit und Geräteinnenraum trocknen lassen.

Brüheinheit einsetzen:

1. Die Brüheinheit am Griff anfassen.
2. Den roten Hebel nach oben drücken, die Brüheinheit unter dem Hebel ansetzen und bis zum Anschlag nach hinten schieben. Der Hebel muss einrasten.
3. Den Kaffeesatzbehälter wieder einsetzen und die Tür schließen.

Wichtig: Bei fehlender oder falsch eingesetzter Brüheinheit oder Tropfschale kann die Tür nicht geschlossen werden.



Service-Programm

In gewissen Zeitabständen, je nach Wasserhärte und Benutzung des Gerätes, leuchtet die Taste **calc'nClean** auf.

Das Gerät sollte unverzüglich mit dem Programm gereinigt und entkalkt werden.

Hinweise

- **Wichtig:** Wird das Gerät nicht rechtzeitig gereinigt und entkalkt, kann es beschädigt werden.
- **Achtung!** Bei jedem Service-Programm Calc'nClean Entkalkungs- und Reinigungsmittel nach Anleitung benutzen und die (jeweiligen) Sicherheitshinweise beachten.
- Flüssigkeiten nicht trinken.
- Zum Entkalken niemals Zitronensäure, Essig oder Mittel auf Essigbasis verwenden.
- Zum Entkalken und Reinigen ausschließlich die dafür geeigneten Tabletten verwenden. Sie wurden speziell für dieses Gerät entwickelt und können über den Kundendienst nachgekauft werden. → "Zubehör" auf Seite 153
- Kein Entkalkungsmittel mit Phosphorsäure verwenden.
- Keinesfalls Entkalkungstabletten oder andere Mittel in die Brüheinheit einfüllen.
- Das Service-Programm keinesfalls unterbrechen.
- Vor dem Start eines Service-Programms die Brüheinheit entnehmen, reinigen und wieder einsetzen. Den Milchschaumer reinigen.

- Nach Beendigung eines Service-Programms das Gerät mit einem weichen, feuchten Tuch abwischen, um Rückstände der Entkalkungslösung sofort zu entfernen. Unter solchen Rückständen kann sich Korrosion bilden.
- Neue Schwammputztücher können mit Salzen behaftet sein. Salze können Flugrost am Edelstahl verursachen, deshalb die Tücher vor Benutzung unbedingt gründlich auswaschen.
- Bei Verwendung eines Wasserfilters verlängern sich die Zeitabstände bis ein Service Programm durchgeführt werden muss.
- Wird das Service-Programm z. B. durch Stromausfall unterbrochen, leuchten  und **calc'nClean** auf.

Dann wie folgt vorgehen:

1. Den Wassertank ausspülen.
2. Frisches Wasser ohne Kohlensäure bis zur Markierung "max" einfüllen.
3. Die Taste **calc'nClean** berühren. Das Programm startet und spült das Gerät. Dauer ca. 2 Minuten.
4. Die Tropfschale entleeren, reinigen und wieder einsetzen, die Tür schließen.

Das Programm ist beendet. Das Gerät ist wieder betriebsbereit.

Calc'nClean starten

Dauer: ca. 40 Minuten

1. Die Taste **calc'nClean** ca. 5 Sekunden gedrückt halten.
Symbol  leuchtet auf.
2. Die Tür öffnen, Tropfschale und Kaffeesatzbehälter entnehmen und entleeren.
3. Die Brüheinheit entnehmen und reinigen.
4. Eine Siemens-Reinigungstablette in die Brüheinheit einwerfen und die Brüheinheit wieder einsetzen.

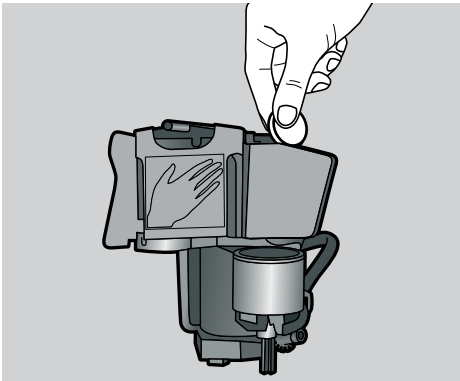

5. Die Tropfschale und Kaffeesatzbehälter wieder einsetzen und die Tür schließen.
Symbol  leuchtet auf.
6. Den Wasserfilter entfernen (falls vorhanden).
7. In den leeren Wassertank bis zur Markierung 0,5 l lauwarmes Wasser einfüllen und eine Siemens-Entkalkungstablette darin auflösen.
8. Wassertank wieder einsetzen und ein großes Gefäß (ca. 1 Liter) unter das Auslaufsystem stellen.
9. **calc'nClean** blinkt, **calc'nClean** berühren.

Das Programm startet, reinigt und entkalkt das Gerät. **calc'nClean** pulsiert.
Dauer ca. 20 Minuten.
Symbol  leuchtet auf.

10. Das Gefäß entleeren, die Tür öffnen, Tropfschale leeren und wieder einsetzen.
11. Tür schließen und Gefäß unter das Auslaufsystem stellen.
Symbol  leuchtet auf.
12. Den Wassertank reinigen und den Wasserfilter wieder einsetzen (falls entnommen).
→ Bild **7**
13. Frisches Wasser ohne Kohlensäure bis zur Markierung "max" einfüllen, das Gefäß wieder unter das Auslaufsystem stellen.
14. **calc'nClean** blinkt, **calc'nClean** berühren.

Das Programm startet, es reinigt und spült das Gerät. **calc'nClean** pulsiert.
Symbol  leuchtet auf.

15. Die Tropfschale und den Kaffeesatzbehälter entleeren, reinigen und wieder einsetzen.
Das Programm ist beendet. Das Gerät ist wieder betriebsbereit.

Störungen, was tun?

Wenn eine Störung auftritt, liegt es oft nur an einer Kleinigkeit. Bevor Sie den Kundendienst rufen, versuchen Sie bitte, mit Hilfe der Tabelle, die Störung selbst zu beheben.





Bitte die Sicherheitshinweise am Anfang dieser Anleitung durchlesen.



Störungstabelle

Problem	Ursache	Abhilfe
Das Gerät reagiert nicht mehr.	Störung im Gerät.	Netzstecker ziehen, 10 Sekunden warten, Netzstecker einstecken.
Stark schwankende Kaffee-, bzw. Milchschaumqualität.	Das Gerät ist verkalkt.	Das Gerät nach Anleitung entkalken.
Die persönlich eingestellte Füllmenge wird nicht erreicht, der Kaffee läuft nur tropfenweise oder es fließt kein Kaffee mehr	Der Mahlgrad ist zu fein.	Den Mahlgrad gröber stellen.
	Das Gerät ist stark verkalkt.	Das Gerät nach Anleitung entkalken.
	Im Wasserfilter ist Luft.	Wasserfilter so lange in Wasser tauchen bis keine Luftblasen mehr entweichen, Filter wieder einsetzen.
	Das Gerät ist verschmutzt.	Die Brüheinheit reinigen oder das Service Programm "Calc ´ nClean" durchführen.
	Entkalkungsmittelreste verstopfen den Wassertank.	Den Wassertank gründlich reinigen.
	Die Kaffeestärke ist zu hoch eingestellt.	Die Kaffeestärke verringern.
Es wird kein Milchschaum erzeugt. / Die Qualität des Milchschaums schwankt.	Die Qualität des Milchschaums ist abhängig von der Art der verwendeten Milch oder des pflanzlichen Getränks.	Optimieren Sie das Ergebnis durch die entsprechende Auswahl der Milch oder des pflanzlichen Getränks.
	Der Milchschaumer ist verschmutzt. Der Milchschaumer taucht nicht in die Milch ein.	Milchschaumer im Geschirrspüler reinigen. Mehr Milch verwenden, prüfen ob der Milchschaumer in die Milch eintaucht. Auslaufsystem ganz nach unten schieben.
	Das Gerät ist stark verkalkt.	Das Gerät nach Anleitung entkalken.

Es fließt nur Wasser, kein Kaffee.	Ein leerer Bohnenbehälter wird vom Gerät nicht erkannt.	Kaffeebohnen einfüllen Hinweis: Das Gerät stellt sich bei den nächsten Bezügen auf die Kaffeebohnen ein.
	Der Kaffeeschacht an der Brühinheit ist verstopft.	Brühinheit reinigen. → <i>"Brühinheit reinigen" auf Seite 163</i>
	Bohnen fallen nicht ins Mahlwerk (zu ölige Bohnen).	Leicht an den Bohnenbehälter klopfen. Eventuell Kaffeesorte wechseln. Bei geleeertem Bohnenbehälter diesen mit einem trockenen Tuch auswischen.
	Die Brühinheit ist nicht richtig eingesetzt.	Die Brühinheit ganz nach hinten schieben.
Kaffee hat keine "Crema".	Ungeeignete Kaffeesorte.	Kaffeesorte mit höherem Anteil an Robusta-Bohnen verwenden.
	Die Bohnen sind nicht mehr röstfrisch.	FrISChe Bohnen verwenden.
	Der Mahlgrad ist nicht auf die Kaffeebohnen abgestimmt.	Mahlgrad feiner einstellen.
Der Kaffee ist zu "sauer".	Der Mahlgrad ist zu grob eingestellt.	Mahlgrad feiner einstellen.
	Ungeeignete Kaffeesorte.	Dunklere Röstung verwenden.
Der Kaffee ist zu "bitter".	Der Mahlgrad ist zu fein eingestellt.	Mahlgrad gröber einstellen.
	Ungeeignete Kaffeesorte.	Kaffeesorte wechseln.
Der Kaffee schmeckt "verbrannt".	Der Mahlgrad ist zu fein eingestellt	Mahlgrad gröber einstellen.
	Ungeeignete Kaffeesorte.	Kaffeesorte wechseln.
Milch/Milchmixgetränke sind zu heiß. Milchschaum zu großporig, hohes Ansaugeräusch.	Zu wenig Milch im Glas oder der Tasse.	Mehr Milch verwenden oder die Schäumdauer anpassen.
Milch/Milchmixgetränke sind zu kalt.	Zu viel Milch im Glas oder der Tasse.	Weniger Milch verwenden oder die Schäumdauer anpassen.
	Die Milch im Glas oder der Tasse ist zu kalt.	Lauwarme Milch verwenden.
Das Gerät gibt kein Getränk aus.	Im Wasserfilter ist Luft.	Wasserfilter so lange in Wasser tauchen bis keine Luftblasen mehr entweichen, Filter wieder einsetzen. Wasserfilter gerade und fest in den Tankanschluss drücken.
Mehrere Tasten blinken, ein lautes "Geräusch" ertönt.	Wassertank fehlt oder falsch eingesetzt.	Wassertank richtig einsetzen.

de Störungen, was tun?

Tropfwasser auf innerem Geräteboden bei entnommener Tropfschale.	Tropfschale zu früh entnommen.	Tropfschale erst einige Sekunden nach dem letzten Getränkebezug entnehmen.
Die Brüheinheit kann nicht entnommen werden.	Die Brüheinheit ist nicht in Entnahmeposition (z. B. Frostschutz wurde aktiviert).	Gerät wieder einschalten.
Das Gerät lässt sich nicht bedienen, die LEDs leuchten oder blinken.	Das Gerät ist im Demomodus.	Taste  mindestens 5 Sekunden gedrückt halten, um den Demomodus zu deaktivieren. Wassertank entnehmen, mit frischem Wasser füllen und wieder einsetzen.
Das Mahlwerk läuft nicht an.	Das Gerät ist zu heiß.	Das Gerät vom Netz trennen und 1 Stunde abkühlen lassen.
LED  blinkt.	Die Tür ist nicht korrekt geschlossen.	Die Tür fest zudrücken.
	Das Gerät ist zu heiß.	Das Gerät vom Netz trennen und 1 Stunde abkühlen lassen.
LED  leuchtet auf, trotz leerer Tropfschale - was tun?	Bei ausgeschaltetem Gerät wird das Entleeren nicht erkannt.	Bei eingeschaltetem Gerät die Tropfschale entnehmen und wieder einsetzen.
LED  leuchtet auf, trotz vollem Wassertank.	Wassertank falsch eingesetzt.	Wassertank richtig einsetzen.
	Kohlensäurehaltiges Wasser im Wassertank.	Wassertank mit frischem Leitungswasser füllen.
	Schwimmer im Wassertank hängt fest.	Wassertank entnehmen und gründlich reinigen.
	Neuer Wasserfilter nicht nach Anleitung gespült.	Wasserfilter nach Anleitung spülen und in Betrieb nehmen.
	Im Wasserfilter ist Luft.	Wasserfilter (Öffnung nach oben) so lange in Wasser tauchen bis keine Luftblasen mehr entweichen, Filter wieder einsetzen. → <i>"Wasserfilter einsetzen oder erneuern" auf Seite 158</i>
	Wasserfilter alt.	Neuen Wasserfilter einsetzen.
	Kalkablagerungen im Wassertank können das System verstopfen.	Wassertank reinigen, 0,5 l Wasser einfüllen und eine Siemens-Entkalkungstablette vollständig auflösen. Gerät aus- und einschalten, damit die Entkalkungslösung in das System gepumpt wird. 3 Minuten warten. Vorgang wiederholen. Prüfen, ob das Gerät startet. Wassertank gründlich reinigen und Programm Calc´nClean starten. → <i>"Service Programm Calc´nClean" auf Seite 165</i>

LED  blinkt und alle Getränke LEDs blinken.	Wassertank fehlt oder nicht richtig eingesetzt.	Wassertank richtig einsetzen.
	Das Leitungssystem im Gerät ist trocken.	Wassertank richtig einsetzen. Wassertank mit frischem Leitungswasser füllen. Kein Wasser mit Kohlensäure einfüllen.
	Im Wasserfilter ist Luft.	Wasserfilter (Öffnung nach oben) so lange in Wasser tauchen bis keine Luftblasen mehr entweichen, Filter wieder einsetzen. → <i>"Wasserfilter einsetzen oder erneuern" auf Seite 158</i>
Alle LEDs blinken.	Falsche Spannung in der Hausanlage.	Gerät nur bei 220-240 V betreiben.
LEDs  ,  und calc'nClean blinken.	Die Umgebungstemperatur ist zu kalt.	Gerät bei Temperaturen > 5°C betreiben.
LEDs  und  blinken.	Sehr stark verschmutzte Brühheinheit, oder Brühheinheit kann nicht entnommen werden.	Brühheinheit wenn möglich reinigen, Gerät aus- und wieder einschalten.
LEDs  blinken.	Störung im Gerät.	Gerät neu starten.
calc'nClean und  leuchten.	Der Entkalkungsvorgang wurde unterbrochen.	Entkalkungsvorgang fortsetzen. → <i>"Service-Programm" auf Seite 164</i>
Anzeige "calc'nClean" erscheint sehr häufig.	Das Wasser ist zu kalkhaltig.	Wasserfilter einsetzen und nach Anleitung aktivieren. → <i>"Wasserfilter" auf Seite 158</i>
Können Probleme nicht behoben werden, unbedingt die Hotline anrufen! Die Telefonnummern befinden sich auf den letzten Seiten der Anleitung		





Kundendienst

Technische Daten

Elektrischer Anschluss (Spannung – Frequenz)	220–240 V ~, 50 / 60 Hz
Anschlusswert	1300 W
Maximaler Pumpendruck, statisch	15 bar
Maximales Fassungsvermögen Wassertank (ohne Filter)	1,3 l
Maximales Fassungsvermögen Bohnenbehälter	≈ 250 g
Länge der Zuleitung	100 cm
Abmessungen (H x B x T)	38,3 x 25,1 x 43,3 cm
Gewicht, ungefüllt	ca. 8–9 kg
Art des Mahlwerks	Keramik / Stahl

E-Nummer und FD-Nummer

Geben Sie beim Anruf bitte die vollständige Erzeugnisnummer (E-Nr.) und die Fertigungsnummer (FD-Nr.) an, damit wir Sie qualifiziert betreuen können. Die Nummern finden Sie auf dem Typenschild . (→ Bild )

Damit Sie bei Bedarf nicht lange suchen müssen, können Sie hier die Daten Ihres Gerätes und die Telefonnummer des Kundendienstes eintragen.

E-Nr.**FD-Nr.****Kundendienst** 

Die Kontaktdaten aller Länder für den Kundendienst finden Sie auf den letzten Seiten dieser Anleitung.

Garantiebedingungen

Für dieses Gerät gelten die von unserer jeweils zuständigen Landesvertretung herausgegebenen

Garantiebedingungen des Landes, in dem das Gerät gekauft wurde. Sie können die Garantiebedingungen jederzeit über Ihren Fachhändler, bei dem Sie das Gerät gekauft haben oder direkt bei unserer Landesvertretung anfordern. Die Garantiebedingungen für Deutschland finden Sie am Ende des deutschen Sprachteils. Die Adressen finden Sie auf den letzten vier Seiten dieses Heftes. Darüber hinaus sind die Garantiebedingungen auch im Internet unter der genannten Webadresse hinterlegt. Für die Inanspruchnahme von Garantieleistungen ist in jedem Fall die Vorlage des Kaufbeleges erforderlich.

Änderungen vorbehalten.

DE Garantiebedingungen BSH Hausgeräte GmbH, Deutschland Stand: Januar 2020

Die nachstehenden Bedingungen, die Voraussetzungen und
Limiten unserer Garantieleistung sind in den Texten der
Gewährleistungserklärung, gegen die Verkäufe aus dem
Kaufvertrag mit dem Endverbraucher anzuwenden.

1. Diese Gewährleistung ist Garantie gemäß den
nachstehenden Bedingungen.

1. Wir haften unangekündigt nach Maßgabe der folgenden Bedingungen (Nr. 2 – 6) Mängel am Gerät, die nachweislich auf einem Material- und/oder Herstellungsfehler beruhen, wenn Sie uns unverzüglich nach Feststellung und innerhalb von 24 Monaten nach Lieferung an den Endverbraucher gemeldet werden. Zuzüglich der Mängel innerhalb von 9 Monaten ab Lieferung wird vermutet, dass es sich um einen Material- oder Herstellungsfehler handelt.

2. Die Garantie erstreckt sich nicht auf zweifelhafte Teile wie z. B. Glase oder Kunststoff bzw. Kunststoffen.

Eine Garantiepflicht wird nicht ausgeübt durch geringfügige Abweichungen von der Soll-Geschaffenheit, die für Wert und Gebrauch hinsichtlich der Gesamtnutzung nicht erheblich sind, darunter Schäden aus elektrischen und elektrochemischen Einwirkungen von Wasser, sowie allgemein aus anormalen Umwelteinwirkungen oder nach fremden Betriebsbedingungen, zumal wenn die Gewährleistung im allgemeinen Rahmen der Benutzung ankommt.

Überdies kann diese Garantie übernommen werden, wenn der Mangel am Gerät auf Instandsetzungen, die nicht von uns zu vertreten sind, nicht fachgerecht, unvollständig und/oder Montage-, Fehlgebrauch, die nicht haushaltsübliche Nutzung, mangelhafte Pflege oder Nichtbeachtung von Bedienungs- oder Montagehinweisen resultiert.

Der Garantieanspruch erlischt, wenn Reparaturen oder Eingriffe von Personen vorgenommen werden, die nicht von uns zu vertreten sind, und festgestellt wird, dass zwar unser Gerät mit Einwirkung, Eingangs- oder Zubehörfertig versehen werden, die keine Originaleile sind, und dadurch ein Defekt verursacht wird.

3. Die Garantieleistung erfolgt in der Weise, dass mangelhafte Teile nach unserer Wahl uneingeschränkt Instand gesetzt oder durch einwandfreie Teile ersetzt werden.

Geräte, die zumal bei z. B. im PKW transportiert werden können, und für die unter Bedingung auf diese Geräte eine Garantieleistung besteht, sind und sind unsere meistgegründeten Kundenentwürfe, die über unsern Vorzugskundendienst zu Übergabe oder zuzusenden. Instandsetzungen am Aufstellungsort können nur für abstrakt bestimmte (z. B. bei der Geräte) verlangt werden.

Für je, jeweils der Kaufpreis mit Entschadung oder weniger mit dem Kaufpreis von Lager- Einheitspreis gehen in unser Eigentum über.

4. Sofern die Reparatur und von uns abgelehnt wird oder fehlschlägt, wird innerhalb von über unseren bei Garantiefall auf Wunsch des Endverbrauchers kostenfrei gleichwertiger Ersatz aus dem gleichen Geräteportfolio geliefert.

5. Gewährleistungen bestehen weiter eine Verengung der Garantiezeit, nach deren die eine neue Gesamtheit in Lauf. Die Garantiefest für angegebene Ersatzteile erfolgt mit der Garantiezeit für das ganze Gerät.

6. Weitergehende oder in diese Art, insbesondere Suche auf Ersatz außerhalb der Geräte unternehmensbereich sind, soweit eine Haftung nicht zwingend gesetzlich angeordnet ist, ausgeschlossen.

Diese Garantiebedingungen gelten für Geräte, die in Deutschland gekauft und betrieben werden.

Weitere Geräte in ein anderes Land der EU zu versenden (z. B. zu versenden) sind nicht enthalten, die die technischen Voraussetzungen (z. B. Spannung, Frequenz, Größe) nicht für das Ziel Land aufweisen und die für die jeweiligen Umwelteinwirkungen geeignet sind, geben die Gesamteinwirkungen der Ziel Land, soweit wir in diesem Land ein Kundendienst haben.

Diese können Sie bei der Landesvertretung des Ziellandes anfordern. Bei Verbringung in Länder außerhalb der EU oder EFTA werden die Gesetze

Beachten Sie unser weiteres Kundendienstangebot:

Auch nach Ablauf der Garantie stehen Ihnen unser Werkkundendienst und unsere Servicepartner zur Verfügung.

BSH Hausgeräte GmbH

Die BSH Gruppe ist ein Markenlizenznehmer der Siemens AG
GWI-Way-Strasse 24
5 736 München, GERMANY

20170

Siemens Info Line

(Mo-Fr 9:00-17:00 Uhr deutscher Zeit)

Für Produktinformationen sowie Anwendungs- und
Bedienungstipps zu kleinen Hausgeräten

Tel.: 0911 70 440 044 oder unter

siemens-info-line@bshg.com

Nur für Deutschland g.ltg

Service-Hotlines

www.siemens-home.bsh-group.com

AE	04 803 0001	LI	06 274 1788
AL	006 200 47 94	LU	26 349 300
AT	06 10 500 022	LV	067 425 232
AU	1800 366 359	ME	050 432 575
BA	065 213 515	MK	02 2454 600
BE	070 222 142	NL	066 424 4020
BG	02 931 50 62	NO	22 66 06 00
CH	043 400 4090	PL	801 191 034
CN	400 889 9999 Call rates depend on the network used	PT	21 4200 720
CZ	0201 090 040	RO	021 203 9748
DE	09 11 73 440 044	RU	8 800 200 09 62
DK	44 80 80 85	SE	0771 11 22 77 (weekdays)
EE	0697 8750	SK	02 444 520 41
ES	902 11 88 21	SL	01 200 70 17
FI	020 7510 700 Lukko puhelin 020 728 0000 tai 7 vuorok. 020 2496 Maksuttomasti kutsu 120 minuuttia + 12 vuorok. maksu 14€/k	TR	444 0038 Çağrı merkezimiz sadece telefonla aranarak kullanılabilir ve herkesin erişilebilirliği için sadece Türkçe ve İngilizce dilinde konuşulmaktadır.
FR	0140 10 1000	US	866 447 4363 (weekdays)
GB	0844 890 8899 Calls charged at cost on mobile nets	XK	044 172 509
GR	16 182 (weekdays)	XS	011 21 38 552
HR	01 3028 226		
HU	0036 1 489 5481		
IE	01450 2655 Call free from mobile or landline. Call cost 0.0665 per minute.		
IL	06 9777 222		
IS	0620 3000		
IT	800 010 340 (Line Verde)		

BSH group is a Trademark Licensee of Siemens AG. Manufacturer's Service for Siemens Home Appliances.

DE Deutschland, Germany
BSH Home Appliances Service GmbH
Zentrale Kundendienst-Service-Depot
Bismarckstrasse 133 10245 Berlin
10245 Berlin
D-10245 Berlin, Germany
Tel: +49 30 440 044
mailto:Kundendienst@bshg.com

AE United Arab Emirates,
الإمارات العربية المتحدة
BSH Home Appliances FZE
Round About 13, Plot No MO 0032A,
Jebel Ali Free Zone - Dubai
Tel: +971 44 41 01 1
mailto:serviceuae@bshg.com
www.bshg.com/uae/central-service-center
The information provided is for your reference only.

AM Armenia, Հայաստան
ZIG ZAG LLC
Charents str. 27
Yerevan 001025
Tel: +380 10 530 311
mailto:service@zigzag.am
www.zigzag.am

AT Österreich, Austria
BSH Home Appliances Gesellschaft mbH
Verkehrsmittelstr. 13 Hausmann
Gartenstrasse 13
1100 Wien
D-1100 Wien, Österreich
Ersatzteile und Zubehör: www.bshg.com
Ersatzteile und Zubehör: www.bshg.com
Reparaturservice, Ersatzteile &
Zubehör, Produktinformationen
Tel: +43 1 600 022
mailto:service@bshg.com
E-Mail: service@bshg.com

AU Australia
BSH Home Appliances Pty. Ltd.
Suite 1, 1555 Centre Road
Clydehill, Victoria 3165
Tel: +61 3 94 42 42 1
mailto:service@bshg.com
www.bshg.com/australia

AZ Azərbaycan Respublikası,
Azerbaïjan
Baku Service Company MMC
Azadlıq Fr. 116
Baku
Tel: +994 12 50 60 36
mailto:info@sercom.az
www.sercom.az
Yurid. Service MMC
00, Bakikhanov Str.
Baku, AZ1007
Tel: +994 12 460 35 01
mailto:service@yurid.az
www.yurid.az

BE Belgique, België, Belgium
BSH Home Appliances S.A. - NV
Rue Pascal 7, box 400
Parslootweg 7, box 400
1100 Bruxelles - Brussel
Tel: +32 2 475 70 02
mailto:service@bshg.com
www.bshg.com/be

BH Bahrain, البحرين
Bahrain Cas W.L.L.
Bldg 725 / Road 117 / Block 721
Sheikh Salman Highway
Tad 721 - Bahrain
Manama
Tel: +973 255 11 11
mailto:info@bahraincas.com
Tel: +973 255 11 11 / bahraincas@bahraincas.com

BY Belarus, Беларусь
OOO "BCX Service Center"
ren: 461 737 2862
mailto:service@bshg.com

CH Schweiz, Suisse,
Schweiz, Switzerland
BSH Home Appliances AG
Siemens Hausgeräte Service
Feldbachstrasse 49
8094 Ch. Stavel
Reparaturservice, Ersatzteile &
Zubehör, Produktinformationen
Tel: +41 58 585 000
mailto:ch-service@bshg.com
mailto:ch-spares@bshg.com
www.siemens-home-appliances.com

CN China, 中国
BSH Home Appliances Service
Jiangsu Co., Ltd.
19# Jingling Ave. Xuzhou
Yaozhuo Jiedao Road,
Guzhou District,
210005 Nanjing, Jiangsu Province
Service Tel: +86 25 8950 5051
mailto:servicechina@bshg.com
www.siemens-home-appliances.com

CY Cyprus, Κύπρος
BSH Mikros Systeves Service
69, Ath. Mavrouku III Str.
2407 Egkomi-Nicosia, Cyprus
Tel: +357 78 107
mailto:EGK-CYC.stomerService@
bshg.com

CYN Turkish Rep. Of North
Cyprus
Angas Limited Company
37 Gumen Pasa Caddesi K. OSMAN
LAKKIN
Tel: +90 328 40 70
mailto:angas.lakkin@bshg.com
Genel Servis Merkezi
Tel: +90 328 40 70
Genel Servis Merkezi
Tel: +90 328 40 70
mailto:genel.servis@bshg.com

CZ Česká Republika,
Czech Republic
Vice Informa Group s.r.o.
odborný, produčební záruk a j.
oddělení na webových stránkách
www.siemens-home.bsh-group.com
tel: +420 251 659 042
mailto:cs@viceinforma.cz

BSH domácí spotřebiče s.r.o.
Babišova 163/107e
155 00 Praha 5
Příjem spotřeb.
Tel.: +420 251 659 042
mailto:cs@viceinforma.cz

DK Denmark, Denmark
BSH Husholdets ApS
Talgvej 4
2750 Ballerup
Tel.: 44 95 30 23
mailto:BSH_Service_dk@bsh.com
www.siemens-home.bsh-group.com/dk

ES España, Spain
En caso de avería puede ponerse
en contacto con nosotros, su aparato
está totalmente a nuestro taller
seguro a todo el momento.
Llámanos desde España al
Servicio al Cliente número de
Fianza Empresarial PLAZA
de España 14, 4
50197 Zaragoza
Tel.: 979 826 714
mailto:CAU_Siemens@bsh.com
www.siemens-home.bsh-group.es

FI Suomi, Finland
BSH Kodinkoneet Oy
Eteläntörmä 18A, PL 123
00201 Helsinki
Tel.: 0200 360 715
mailto:SiemensServiceFI@bsh.com
www.siemens-home.bsh-group.com/fin
Sales@helsinki.kone.fi
val@siemens.fi 020 360 715

FR France
BSH ElectroMénager S.A.S.
Service Après Vente
26 ave M Scheel CS 90046
93702 SAINT-DENIS cedex
Service Intervention et Réparation
01 40 10 12 00
Service Client service
0 202 998 112
www.siemens-home.bsh-group.com
Service France: 020 998 112
www.siemens-home.bsh-group.com

GB Great Britain
BSH Home Appliances Ltd
Central Japan House
Orchard Road
Widnes
Middlesex MK12 5PT
To arrange an engineer visit, to order
spare parts or accessories or for
product advice please visit
www.siemens-home.bsh-group.com/uk
Or call
Tel.: 0344 802 8968*

*Call now or visit our website
please check with your local telephone
provider for local charges.

GE Georgia, საქართველო
BSH Service Ltd.
Vake Sub. male district,
Intersection of A. Kambag Ave
and Karamanov Str. 0102
Kvartალის ქ.
Tbilisi
Tel.: 52 590 000
mailto:info@bsh.ge

GR Greece, Ελλάδα
BSH Houshold Appliances A.E.
Central Branch Service
17 km E.O. Athina-Lamia &
Roussou 20
14764 Kifissia
Tefalou 210 427 300
mailto:nlCustomerService@bsh.com
www.siemens-home.bsh-group.com/gr

HK Hong Kong, 香港
BSH Home Appliances Limited
香港灣仔道 231 號 20樓
Unit 20, 23/F, 20/Fa Building,
231 Wan An Road
Wan An Road, New Territories,
Hong Kong
Tel.: 2892 1121 (HK)
Tel./fax: 382 0320 (Macau)
mailto:china.hk.service@bsh.com
www.siemens-home.bsh-group.com/hk

IE Republic of Ireland
BSH Home Appliances Ltd.
MCO Business Park,
Belmont Road Upper,
Via Hibernia
Dublin 17
To arrange an engineer visit, to order
spare parts
and accessories or for product advice
please call
Tel.: 01454 28581
www.siemens-home.bsh-group.com/ie
*Call now or visit the website please
check with your telephone service
provider for local charges

IL Israel
BSH Home Appliances Ltd
1, Hamegep St.
North Industrial Park
Lod, 7129001
Tel.: 08 9777 222
mailto:bsb_serv@esr-bd.co.il
www.siemens-home.bsh-group.com/il

IN India, Bharat, भारत
BSH Household Appliances MG, Pvt. Ltd.
Ariana House, Main Bldg, 2nd Floor,
Plot No. 103, Road No. 12,
MGIC, Anand East
M. No. 40060
Tel: New 1901 258 1831
www.siemens-home.bsh-group.com/in
701 Sector 17 Gurgaon (Gurgaon, Haryana)

IS Iceland
Smith & Norland hf.
Nustunni 4
100 Reykjavik
41-0570 0000
www.siemens.is

BSH group is a Trademark Licensee of Siemens AG
Manufacturer's Service for Siemens Home Appliances.

IT **Italia, Italy**
BSH Eletrodomestici S.p.A.
Via. M. Nazario 1
20147 Milano (MI)
Tel.: 02 4 2 670 200
mailto:it@siemens-home-
appliances.com
www.siemens-home-appliances.com

JO **Jordan, Jordan**
Tebnah Brothers International
Supplies Co.
16 Sadat Bin Ali Hamid Street
Amman 11844
Tel.: 06 585 1555
mailto:service@tishoo.b.org
mailto:cm@tishoo.b.org
www.tishoo.b.org

KG **Kyrgyzstan,**
Кыргыз Республикасы
OOO Afo Systems
Jibek Jolu str. 46
Bishkek
Tel.: 007 30 55 55
mailto:afosystems@yandex.kg

LU **Luxembourg**
BSH Electrodomesticos S.A.
13-15, 17 Boulevard
D'Assaumpéroux
1258 Saint-James
Tel.: 06 349 831
Bepens@bsh.lu
mailto:service@bshgroup.com
www.siemens-home-appliances.com/lu

MT **Malta**
Apria Limited
The Atrium
Wichelby Road
BKR3000 Birkirkara
Tel.: 003 596 123
mailto:service@theatrium.com.mt

NL **Nederlande, Netherlands**
BSH Huishoudapparaten B.V.
Touwmanus 37
2132 HS Hoofddorp
Slingsmeiding Onderdelenverkoop
Tel.: 0031 20 4870
mailto:service@onderdelenverkoop@bshgroup.com
mailto:service@onderdelenverkoop@bshgroup.com
www.siemens-home-appliances.com/nl

NO **Norge, Norway**
BSH Husholdningsapparater AS
Ostroveg 10
0661 Oslo
Tel.: 22 56 01 70
mailto:Siemens-Service-NO@bshg.com
www.siemens-home-appliances.com/no

PL **Polska, Poland**
BSH Sprzet Gospodarski
Domowego Sprzetu
Al. Bezdziwna 105
02-225 Warszawa
Tel.: 48 42 21 5555
mailto:Service.Polys@bshg.com
www.siemens-home-appliances.com/pl

PT **Portugal**
BSH Electrodomesticos,
Sociedade Unipessoal Lda
Rua Alameda Mariz, nº 15
2750-212 Cascaes
Tel.: 21 4 270 720
mailto:siemens.electrodomesticos.pt@
bshg.com
www.siemens-home-appliances.com/pt

RU **Russia, Russia**
OOO TACK O-mee-e Пpиoдoл
Cтpуктyрнo-кoнcтpyкциoннo-
Mенeжepcкoе Oбщecтвo
118071 Москва
Тел.: 8 (800) 200 00 02
mailto:hotline@bshg.com
www.siemens-home-appliances.com/ru

SE **Sverige, Sweden**
BSH Home Appliances AB
Lindösvägen 32
195 29 Skåne
Tel.: 0771 190 500
mailto:Siemens-Service-SE@bshg.com
www.siemens-home-appliances.com/se

SK **Slovensko, Slovakia**
Viac informácií (nao, združenie
odborníkov, predbežná záruka a t.
ď.) nájdete na webových stránkach
www.siemens-home-appliances.com/sk
a/na-ke-kontaktujete 421 261 06 511
BSH domáci spotrebiče a ho-
spodárske náradie, Bratislava
Júnečkova 50
621 02 Bratislava
Příjemci op.č.
Tel.: +421 268 111 190
mailto:service@bshg.com

TJ **Tadzhikistan,**
Қулагарма Тоғуқорон
Westok Co. Ltd
Yakkobonkiyoyi street No:1444
Dushanbe
Tel.: 41 606 70 70
mailto:info_siemens@westok.tj
www.westok.tj

TM **Türkmenistan,**
Türkmenistan
Beynäm Arkas Yuragym
Bakaryn mekani Alakowkany
Sapdurn mekany
Ashgabat
Tel.: 012 26 04 16
mailto:bsplm@mail.ru

TR **Türkiye, Turkey**
BSH Ev Aletleri Sanayi
ve Ticaret A.Ş.
Fahri Sultan Mehmet Mahallesi
Bakacak Caddesi No: 51
3777 Çimciköy, İstanbul
41 0 213 44 0300
mailto:service_siemens@bshg.com
www.siemens-home-appliances.com/tr
Çağrı merkezimiz için lütfen
"siemens" kelimesini yazarak
başlatınız. Çağrılarınızın
çözümüne yardımcı olmak için
bizden yardım istediğinizde lütfen
"siemens" kelimesini yazınız.

UA **Ukraine, Укрaїна**
ТОВ "БХТ ТОВ"ТОВ "Технік"
Тел.: 0 603 070 531
mailto:BSH-service@bshg.com
www.siemens-home-appliances.com/ua
Служба технічної підтримки
в Києві: вулиця Бачкарьова
24 20 16 000

UZ **O'zbekiston Respublikasi,**
Republic of Uzbekistan
"Witline" kompaniya
Bachmankent, Na. 105
Tashkent
Tel.: 712 159 995
mailto:maghol.service.uzb@gmail.com

ZA **South Africa**
BSH Home Appliances (Pty) Ltd.
55 Fildes Hill Road, Randjesburg
1985 Midrand, Johannesburg
Tel.: 011 672 6724
mailto:bsh@koper.co.za
mailto:service@siemens-home-appliances.com
www.siemens-home-appliances.com/za

BSH Hausgeräte GmbH

Carl-Wery-Straße 34
81739 München

GERMANY

siemens-home.bsh-group.com



8001210114 (001027)

- en** © Manufactured by BSH Hausgeräte GmbH under Trademark License of Siemens AG.
- fr** © Fabriqué par BSH Hausgeräte GmbH titulaire des droits d'utilisation de la marque Siemens AG.
- nl** © Gefabriceerd door BSH Hausgeräte GmbH onder handelsmerklicentie van Siemens AG.
- pl** © Wyprodukowano przez BSH Hausgeräte GmbH na warunkach licencji na korzystanie ze znaku towarowego Siemens AG.
- cs** © Vyrobeno BSH Hausgeräte GmbH v licenci k ochranné známce Siemens AG.
- ru** © Изготовлено ООО «БСХ Бытовые Приборы» под товарным знаком компании Сименс АГ.
- de** © Hergestellt von BSH Hausgeräte GmbH unter Markenlizenz der Siemens AG.