

CITATION MULTIBEAM 700



GEBRUIKERSHANDLEIDING

/ BELANGRIJKE VEILIGHEIDS- INSTRUCTIES

Controleer de netspanning voordat u het apparaat gebruikt

De CITATION MULTIBEAM 700 (soundbar) is ontworpen voor gebruik met 100-240 volt, 50/60 Hz wisselstroom. Aansluiting op andere netspanning dan waarvoor het product is bedoeld, kan gevaarlijk zijn, brand veroorzaken en het apparaat beschadigen. Als u vragen heeft over de voltagevereisten voor uw specifieke model of over het voltage in uw regio, neemt u contact op met de dealer waar u het product heeft aangeschaft voordat u de stekker van het apparaat in een stopcontact steekt.

Gebruik geen verlengsnoeren

Om veiligheidsrisico's te vermijden, gebruikt u alleen het netsnoer dat is meegeleverd met uw apparaat. Wij adviseren geen verlengsnoeren te gebruiken met dit product. Net als bij alle andere elektrische apparaten mag u geen voedingskabels onder tapijten of vloerbedekking door leiden of er zware voorwerpen op plaatsen. Beschadigde netsnoeren moeten onmiddellijk worden vervangen door een geautoriseerd servicecentrum met een snoer dat aan de fabrieksspecificaties voldoet.

Ga voorzichtig om net met netsnoer

Trek bij het verwijderen van het netsnoer uit een stopcontact altijd aan de stekker, nooit aan het snoer.

Als u van plan bent uw luidspreker langere tijd niet te gebruiken, haalt u de stekker van het netsnoer uit het stopcontact.

Maak de behuizing niet open.

Binnen in dit product bevinden zich geen componenten waarop de gebruiker onderhoud kan of moet uitvoeren. Als de behuizing wordt geopend, kan dit een schokgevaar opleveren, terwijl eventuele aanpassingen van het product uw garantie ongeldig maken. Als per ongeluk water in het apparaat terechtkomt, koppelt u het onmiddellijk los van de voedingsbron en neemt u contact op met een geautoriseerd servicecentrum.

/ INHOUDSOPGAVE

BELANGRIJKE VEILIGHEIDSINSTRUCTIES	2
INLEIDING.....	5
INHOUD VAN DE DOOS	6
PRODUCTOVERZICHT.....	8
INSTALLATIE.....	13
AANSLUITEN OP TV	16
VERBINDEN MET ANDERE APPARATEN	19
APPARAAT INSCHAKELEN	20
VERBINDEN AANSLUITEN INTERNET	21
MULTIBEAM SURROUND SOUND INSTELLEN.....	22
ANDERE CITATION-LUIDSPREKERS INSTELLEN (OPTIONEEL) ..	23
UW CITATION MULTIBEAM 700 GEBRUIKEN	26
GELUIDSINSTELLINGEN.....	33
INSTELLINGEN	35
SPECIFICATIES	37
PROBLEMEN OPLOSSEN	38
HANDELSMERKEN	41

/ INLEIDING

Deze gebruikershandleiding bevat informatie over de CITATION MULTIBEAM 700 (soundbar). Wij moedigen u aan even de tijd te nemen om deze gebruikershandleiding te lezen. Deze beschrijft het apparaat en geeft stapsgewijze instructies om u te helpen bij de installatie en inbedrijfname. Lees alle veiligheidsinstructies en zorg dat u deze begrijpt voordat u uw product gaat gebruiken.

Voor dit apparaat is mogelijk een belangrijke software-update beschikbaar. Volg de instructies om het product te verbinden met Wi-Fi zodat u zeker weet dat uw product over de meest recente software-updates beschikt.

Ontwerp en specificaties kunnen zonder kennisgeving worden gewijzigd.

Mocht u vragen hebben over deze producten, de installatie of de bediening, neem dan contact op met uw Harman Kardon leverancier klantenservice, of bezoek ons op www.harmankardon.com

/ INHOUD VAN DE DOOS

Pak de doos voorzichtig uit en controleer of alle onderdelen zijn meegeleverd. Als een onderdeel beschadigd is of ontbreekt, het apparaat niet gebruiken en contact opnemen met de Harman Kardon-leverancier of met klantenservice.

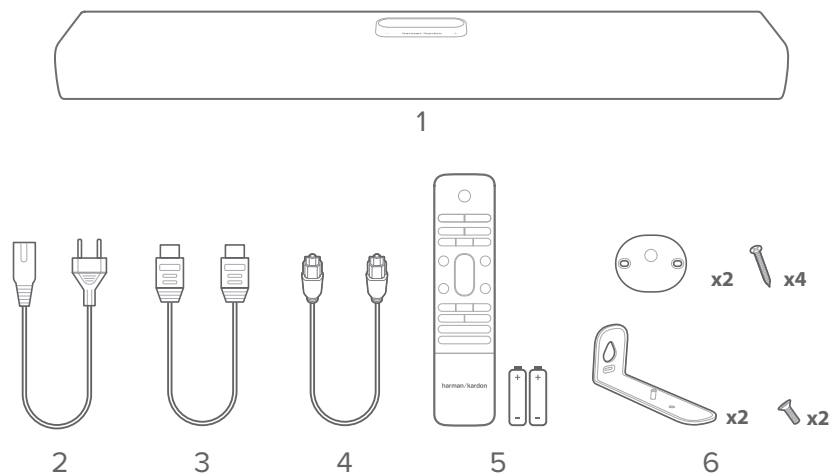

1. Hoofdapparaat
2. Netsnoer*
3. HDMI-kabel
4. Optische kabel
5. Afstandsbediening (met 2 AAA-batterijen)
6. Beugels voor wandmontage

* Aantal en stekertype van het netsnoer kan per regio verschillen.

Stop de batterijen voorafgaande aan gebruik in de afstandsbediening (2 AAA-batterijen)

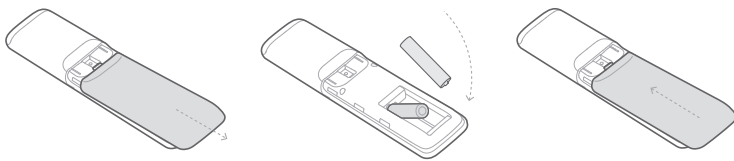

Schuif het batterijklepje in de richting van de pijl totdat het compleet is verwijderd. Plaats 2 AAA-batterijen (1,5 V) en let daarbij op de polariteit. Schuif het batterijklepje weer terug.





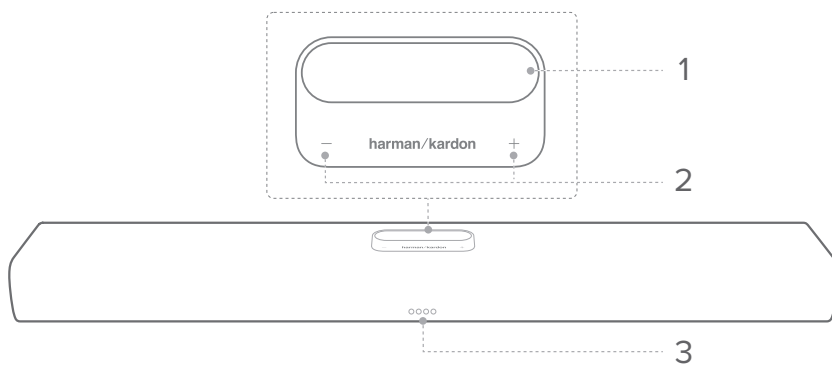



/ PRODUCTOVERZICHT

Voor- en bovenpaneel



1. Touchscreen



- Veeg omhoog/omlaag om tussen de hoofdschermen te schakelen.
- Tik op een pictogram om te selecteren.
- Tik op ← om terug te keren naar het vorige scherm en tik op → om naar het volgende scherm te gaan.

	Wi-Fi-signaalindicator.
	Druk hierop om de microfoon te dempen of te heractiveren.
	Praten met Google Assistant activeren.
	Druk hierop om een bron te selecteren (Bluetooth / AUX / Optisch / HDMI ARC).
	Druk hierop om geluidsinstellingen aan te passen.
	Druk hierop om algemene instellingen aan te passen.
	Druk hierop om het multikanaals surround sound systeem met uw CITATION SUB(S), CITATION SURROUND of CITATION TOWER in te stellen. (Optioneel)
	Druk hierop om de systeeminformatie van dit product te controleren.

2. - / + (Volume)

- Druk hierop om het volume te verlagen of te verhogen.
- Druk op beide tegelijk om het geluid van de soundbar te dempen.

3. LED-indicators (Google)

	Wit (langzaam knipperend)	Bezig met luisteren
	Wit (snel knipperend)	Bezig met reageren
	Oranje (constant)	Microfoon gedempt
	Wit (drie keer knipperen)	Inschakelen/systeem opstarten

Achterpaneel

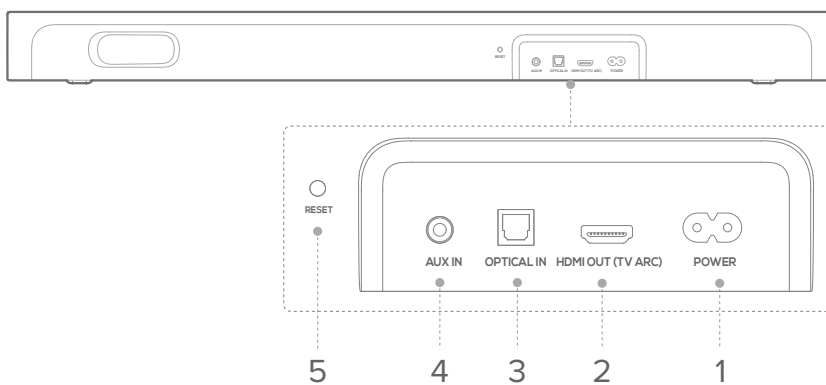

1. POWER

- Sluit aan op de stroomvoorziening.

2. HDMI ARC (TV OUT)

- Sluit aan op HDMI (ARC)-ingang van uw tv.

3. OPTICAL IN

- Sluit aan op optische audio-uitgang op uw tv of een digitaal apparaat.

4. AUX IN

- Sluit aan op audioapparaat (3,5 mm-aansluiting).

5. RESET

- Houd 5 seconden ingedrukt om de fabrieksinstellingen te herstellen.

Afstandsbediening

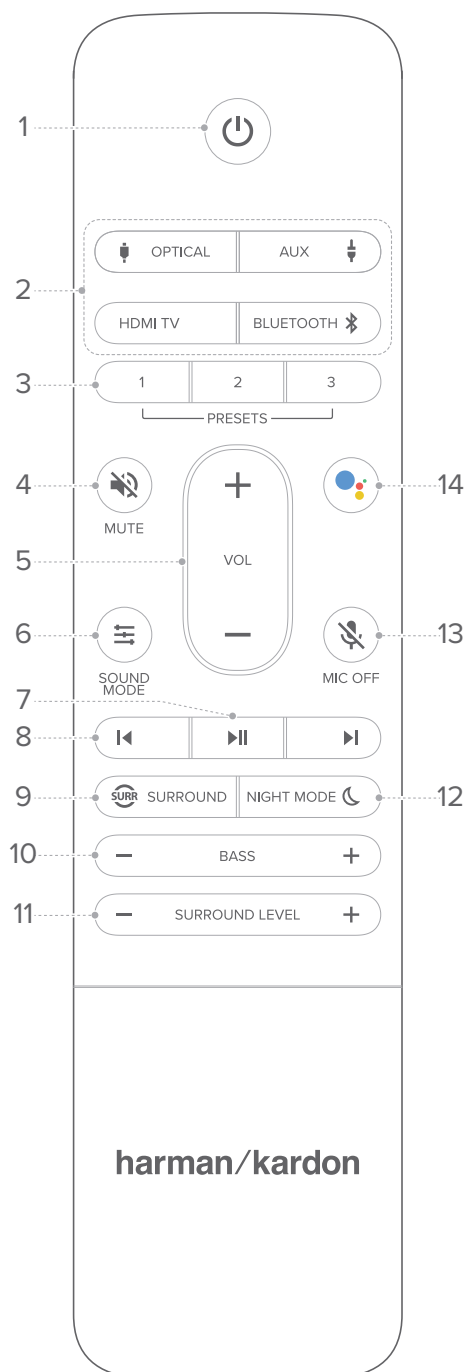

1. ⏻ (Aan/uit)

- Om in te schakelen of naar stand-by te schakelen.

2. Source selector (Bron-schakelaar)

- Selecteer een invoerbron voor de soundbar: **OPTICAL / AUX / HDMI TV / Bluetooth**.
- Houd  ingedrukt om met nieuw apparaat te koppelen.

3. 1/2/3 PRESETS

- Selecteer vooraf opgenomen spraakopdrachten voor bronkeuze.

4. MUTE

- Geluid van de soundbar in- of uitschakelen.

5. VOL + / -

- Druk hierop om het volume te verhogen of verlagen.

6. SOUND MODE

- Selecteer voorgeprogrammeerde sound modes die passen bij uw muziek of video: Music (Muziek) / Movie (Film) / News (Nieuws) / Standard (Standaard).

7.

- Speel of onderbreek het afspelen van Chromecast, AirPlay of Bluetooth.

8. ⏮ / ⏭

- Naar de vorige of volgende track gaan bij weergave via Chromcast of Bluetooth.

9.  SURROUND

- Verlaag of verhoog het MultiBeam™ surround sound effect (voor een standalone soundbar); of schakel surround-upmixing in of uit (nadat u de optionele satellietluidsprekers CITATION SURROUND of CITATION TOWER hebt aangesloten)

10. BASS - / +

- Verlaag of verhoog het basniveau van de soundbar (nadat u de optionele CITATION SUB(S) subwoofers hebt aangesloten).

11. SURROUND LEVEL - / +

- Verlaag of verhoog het surround sound effect (nadat u de optionele CITATION SURROUND of/en CITATION TOWER satellietluidsprekers hebt aangesloten).

12. NIGHT MODE 

- Schakel de nachtmodus (Dynamic Range Control) in of uit voor Dolby Digital-tracks.

13.  MIC OFF

- De microfoon op de soundbar in- of uitschakelen.

14. 

- Praten met Google Assistant activeren.

/ INSTALLATIE

Plaatsing

OPMERKINGEN:

- Om draadloze interferentie te voorkomen, moet u zorgen voor een minimale afstand van 5 meter tussen andere draadloze apparaten en de soundbar.
- Zorg ervoor dat een stopcontact in de buurt is.

Plaats de soundbar op zijn rubberen voetjes op een stabiele en vlakke ondergrond onder uw televisie.

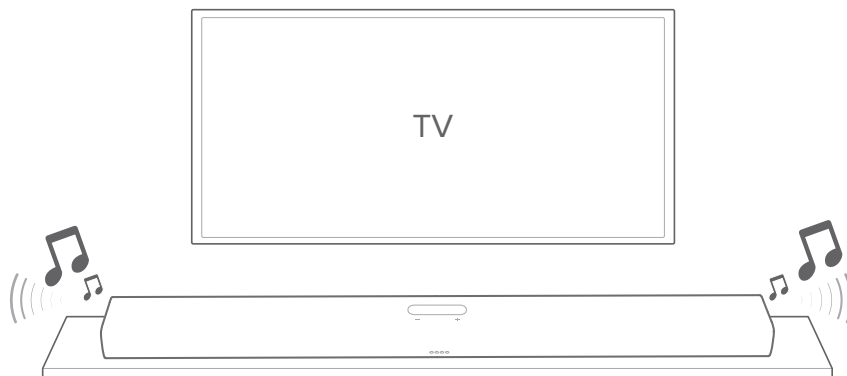

VOORZICHTIG:

- Plaats de soundbar niet op het voor-, achter- of bovenpaneel wanneer deze in gebruik is.
- Plaats geen voorwerpen bovenop de soundbar.

Wandmontage

OPMERKINGEN:

- Zorg voor montage aan de muur dat de muur het gewicht van dit product kan dragen
 - Vermijd locaties met een hoge temperatuur of vochtigheid. Installeer alleen op een verticale muur.
 - Verbind de kabels van het apparaat met externe apparaten voor het monteren aan de muur.
 - Zorg dat de stroom uitgeschakeld is en de stekker uit het stopcontact is, voordat u het product verhuist of installeert. Als u dit niet doet kunt u een elektrische schok krijgen.
 - Verbind de soundbar of uw televisie niet met het stopcontact tot alle aansluitingen tussen de componenten compleet zijn.
 - Houd een ruimte van ten minste 5 cm tussen de bovenkant van de soundbar en de onderkant van de televisie.
- 1) Gebruik plakband om de papieren mal voor muurmontage op de muur te plakken, prik met een pen door het midden om de locatie voor de beugel voor wandmontage te markeren en verwijder het papier.

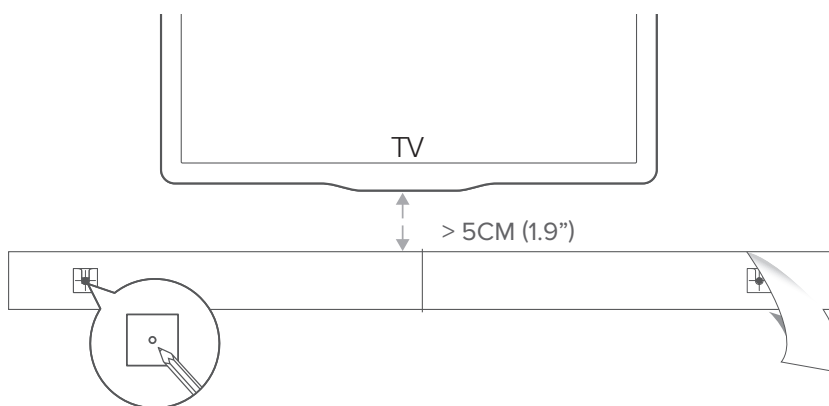

- 2) Schroef de beugel voor wandmontage op de markering; schroef de van schroefdraad voorziene montagebeugel achterop de soundbar en haak hem aan de muur.

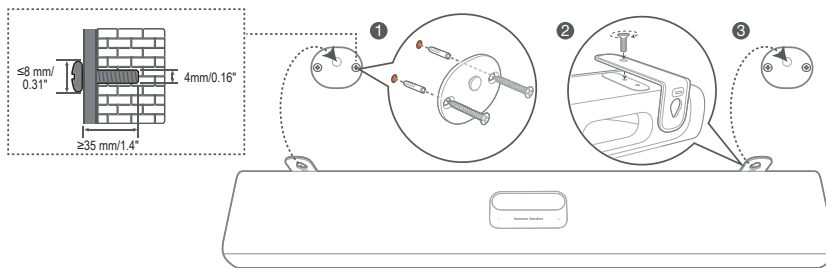

/ AANSLUITEN OP TV

OPMERKINGEN:

- Als u alleen geluid wilt van de soundbar, zorg dan dat u de geluidsinstellingen van uw televisie instelt op het ondersteunen van externe luidsprekers en schakel de ingebouwde luidsprekers uit.
- Zorg, voor u aansluitingen maakt of verandert, dat alle apparaten niet meer op stroom aangesloten zijn.

HDMI (voorkeur)

- 1) Sluit de meegeleverde HDMI-kabel van de **HDMI OUT (TV ARC)** aan de achterkant van de soundbar aan op de **HDMI IN (ARC)** op uw televisie.
- 2) Druk op  **HDMI ARC** op het touchscreen of druk op de **HDMI TV**-knop op de afstandsbediening om de **TV ARC** modus te selecteren.

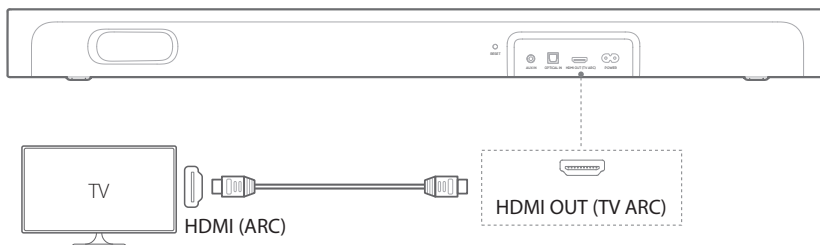



OPMERKINGEN:

- Een HDMI-aansluiting ondersteunt digitale audio en video met een enkele aansluiting. Het is de beste optie om de soundbar aan te sluiten.
- Als uw televisie een van een HDMI ARC-aansluiting heeft, kunt u via uw soundbar genieten van het geluid van uw televisie met een enkele HDMI-kabel.
- Deze HDMI-aansluiting is vereist als u andere videoapparaten wilt aansluiten op de soundbar om weer te geven op uw televisie.

Optisch

OPMERKING:

- Zorg ervoor dat u de beschermkapjes aan beide uiteinden van de optische kabel verwijdert.
- 1) Verbind de **OPTICAL IN** op de soundbar met de **OPTICAL OUT** van uw televisie met de optische kabel.
 - 2) Druk op  **OPTICAL IN** op het touchscreen of druk op de  **OPTICAL** -knop op de afstandsbediening om de **OPTICAL** -modus te selecteren.

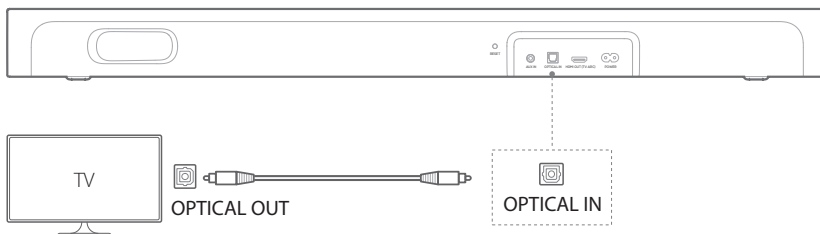

Afstandsbediening van televisie instellen

Als u de afstandsbediening van uw televisie ook wilt gebruiken voor de soundbar, controleer dan of de televisie HDMI-CEC ondersteunt. Als de televisie HDMI-CEC niet ondersteunt, volgt u de stappen onder “Afstandsbediening televisie programmeren”.

HDMI-CEC

Als uw tv HDMI-CEC ondersteunt, moet u de functies inschakelen zoals beschreven in de gebruikershandleiding van de televisie. U kunt het volume +/-, dempen / dempen opheffen, bronkeuze en inschakelen / stand-by functies op de soundbar regelen met de afstandsbediening van de televisie.

Afstandsbediening van televisie programmeren

- 1) Veeg het touchscreen op de soundbar omhoog / omlaag / links / rechts om  >  op het hoofdscherm te selecteren.

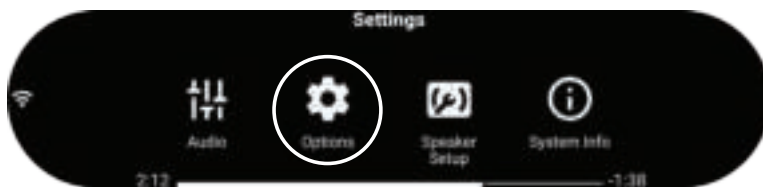

- 2) Druk op de → om het Universele IR-programmeren op de afstandsbediening van te televisie te starten.

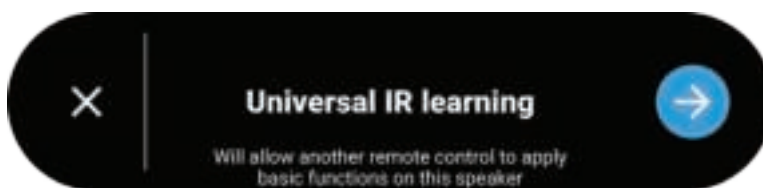

- 3) Richt de afstandsbediening op de soundbar. Volg de instructies op het scherm om de knoppen op de afstandsbediening te bedienen.

OPMERKINGEN:

- De bronchakelaar op de afstandsbediening van uw televisie kan alleen een bronapparaat selecteren dat via kabels is aangesloten op de soundbar, zoals **OPTICAL (OPTISCH) / AUX (HULPAANSLUITING) / HDMI TV (HDMI TV)**.

VERBINDEN MET ANDERE APPARATEN

Optisch of analoog

- 1) Verbind de **OPTICAL IN** of **AUX IN** op de soundbar met de **OPTICAL OUT** of **AUDIO OUT** van het bronapparaat met de optische kabel of een 3,5 mm audiokabel (apart verkrijgbaar).
- 2) Druk op **OPTICAL IN** of **AUX** op het touchscreen of druk op **OPTICAL** of de **AUX** op de afstandsbediening om de **OPTICAL** of **AUX**-modus te selecteren.

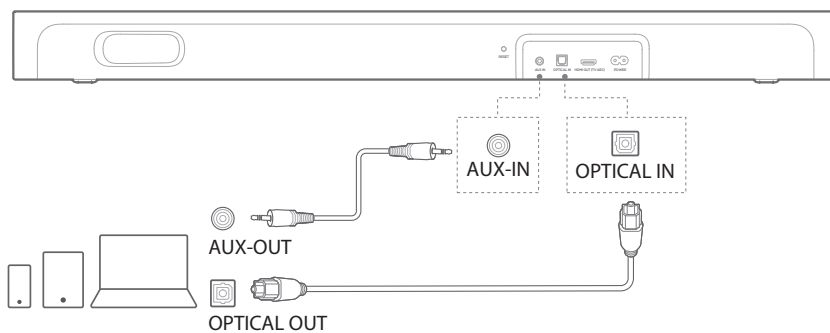

APPARAAT INSCHAKELEN

OPMERKINGEN:

- Gebruik alleen het meegeleverde netsnoer.
- Controleer voordat u het netsnoer aansluit of alle andere verbindingen zijn gemaakt.
- Altijd de stekker hanteren als u het snoer uit het stopcontact verwijdert. Nooit aan het snoer trekken.
- Verbind dit apparaat of andere componenten pas met een stopcontact als alles alle aansluitingen tussen componenten zijn afgerond.

- 1) Steek de ene kant van het netsnoer in de **POWER**-aansluiting aan de achterkant van de soundbar.
- 2) Steek de andere kant van het netsnoer in een werkend stopcontact. De soundbar wordt automatisch ingeschakeld en het touchscreen gaat aan. Als alternatief kunt u op  op de afstandsbediening drukken om het apparaat in te schakelen of in de stand-by te zetten.



- 3) Selecteer uw taal volgens de instructies op het touchscreen voor de eerste instelling.



VERBINDEN AANSLUITEN INTERNET

U moet de CITATION MULTIBEAM 700 verbinden met het internet via Wi-Fi met behulp van de Google Home-app.

- 1) Download de Google Home-app naar uw smartphone of tablet.
- 2) De CITATION MULTIBEAM 700 inschakelen.
- 3) Open de Google Home-app en stel de CITATION MULTIBEAM 700 in volgens de instructies in de app. Volg altijd de instructies in de app om de internetinstelling te voltooien.
- 4) Log in met uw Google-account. Als u er nog geen heeft, maak dan een nieuwe aan.

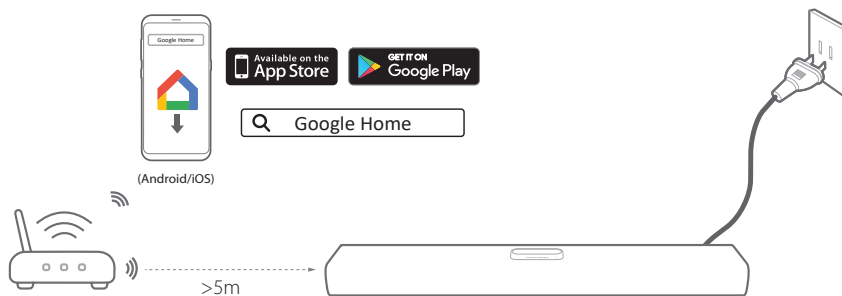

*** Om interferentie te voorkomen, moet u zorgen voor een minimale afstand van 5 meter tussen de soundbar en uw Wi-Fi-router.**

VOORZICHTIG:

- Als zich problemen voordoen bij de installatie, schakelt u eerst Bluetooth en locatieservices in op uw smartphone of tablet.
- In de Google Home-app kunt u dit product een nieuwe naam geven. De naam van het apparaat blijft tijdens het zoeken via Bluetooth en streamen met Chromecast.
- Zodra dit product is verbonden met het internet, ontvangt het periodiek software-updates om de prestaties te verbeteren. Deze update kan enkele minuten duren. Het kan enkele minuten duren voordat deze update is voltooid.

MULTIBEAM SURROUND SOUND INSTELLEN

Automatische MultiBeam-kalibratie (AMC) optimaliseert de soundbar-geluidsinstellingen voor de best mogelijke surround geluidservaring.

- Veeg het touchscreen op de soundbar omhoog / omlaag / links / rechts om  >  op het hoofdscherm te selecteren.

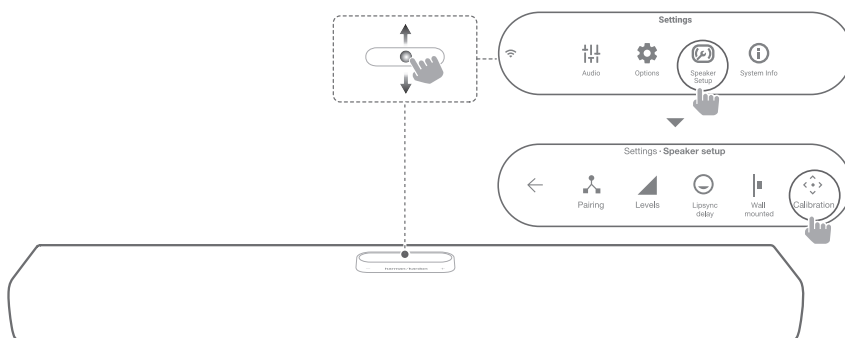

OPMERKING:

- Het MultiBeam surround sound-effect geeft het beste resultaat als de muren 1,5 tot 4,5 meter links en rechts van de MULTIBEAM 700 zijn.

ANDERE CITATION- LUIDSPREKERS INSTELLEN (optioneel)

U kunt de CITATION MULTIBEAM 700 draadloos koppelen met:

- CITATION SUB(S) (subwoofer, apart verkrijgbaar): om de bass performance te versterken;
- CITATION SURROUND of CITATION TOWER (satelliet-luidsprekers, apart verkrijgbaar): om een 5.0 kanaals-surround sound systeem (met virtuele surround luidsprekers) in te stellen;
- CITATION SUB(S) en CITATION SURROUND/CITATION TOWER: om een 5.1 kanaals surround sound systeem (met virtuele surround luidsprekers) in te stellen;
- CITATION SUB (S), CITATION TOWER en CITATION SURROUND: om een 5.1 kanaals surround sound steem in te stellen.

OPMERKINGEN:

- Bewaar voor een goede verbinding een afstand van maximaal 5 meter aan tussen de CITATION MULTIBEAM 700 en de CITATION SUB of CITATION SURROUND.
- Als de soundbar is uitgeschakeld, gaan de satelliet-luidsprekers of subwoofer naar de stand-by modus.
- Als u een apparaat gebruikt dat dezelfde frequentie (2,4 GHz of 5 GHz) gebruikt als de soundbar in de buurt van de soundbar, kan interferentie wat geluidsstoring veroorzaken.
- De maximale transmissieafstand van het draadloze signaal tussen de soundbar en de satelliet-luidsprekers of subwoofer kan variëren afhankelijk van de omgeving waarin u ze gebruikt.

1) Schakel CITATION MULTIBEAM 700, CITATION SUB en/en CITATION SURROUND in.

- Wanneer u de CITATION TOWER-luidsprekers de eerste keer inschakelt en de CITATION TOWER wilt gebruiken als onderdeel van een surroundsysteem, selecteert u “**Video (Video)**” om de “**Surround Mode (Surround-modus)**” te openen. Zet indien nodig de CITATION TOWER terug in de fabrieksinstellingen.

- 2) Druk op **“Speaker Setup (Luidspreker instellen)”** > **“Pairing (Koppelen)”** > **“Surround Setup (Surround instellen)”** of **“Subwoofer pairing (Subwoofer-koppeling)”** op het aanraakscherm om de koppelingsmodus te openen.
 - U hoort een signaal zodra de apparaten zijn gekoppeld en **“Surround setup successful (Surround-instellen gelukt)”** of **“Subwoofer connected (Subwoofer gekoppeld)”** wordt getoond op het touchscreen.
 - Als er geen luidsprekers worden gevonden, controleer dan of iedere luidspreker stroomt krijgt en probeer het opnieuw.
- 3) Om de installatie ongedaan te maken drukt u opnieuw op **“Surround Setup (Surround instellen)”** of **“Subwoofer pairing (Subwoofer koppeling)”** of reset u de soundbar.

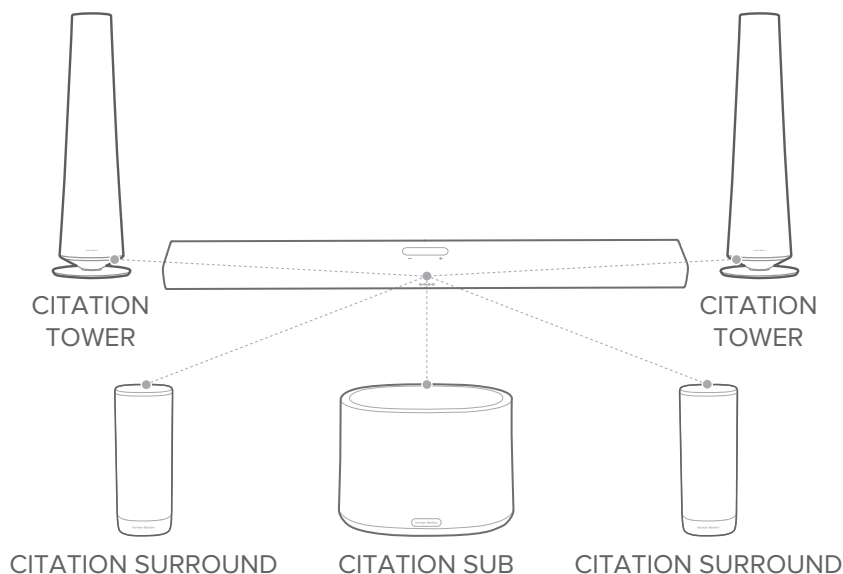

LED-indicator (CITATION SUB / CITATION SURROUND)

	Wit (knipperend)	Koppelen
	Wit (knipperend)	Buiten bereik / draadloze verbinding verbroken
	Wit (10 seconden aan en vervolgens uit)	Draadloos verbonden met CITATION MULTIBEAM 700

Testtoon

Druk op **“Speaker Setup (Luidspreker instellen)”** > **“Levels (Niveaus)”** > **“Test tone (Testtoon)”** om de testtoon weer te geven. Iedere luidsprekerlocatie-icoon knippert in volgorde.

Luidsprekervolume en -bas

Druk op **“Speaker Setup (Luidspreker instellen)”** > **“Levels (Niveaus)”** > **“Speaker volume trim (Luidspreker volume trim)”** of **“Bass level trim (Basniveau trim)”**, veeg vervolgens omhoog / omlaag om luidsprekers te selecteren of het volume- en basniveau aan te passen.

/ UW CITATION MULTIBEAM 700 GEBRUIKEN

Gebruik spraakopdrachten

Praten met Google Assistant

Uw CITATION MULTIBEAM 700 wordt geleverd met ingebouwde Google Assistant. U kunt muziek afspelen, antwoorden op vragen krijgen, alledaagse taken beheren en op eenvoudige wijze smart apparaten in uw huis bedienen via uw stem.

Druk op  op de afstandsbediening of het touchscreen om de Google Assistant te starten en zeg uw verzoek.

Als de CITATION MULTIBEAM 700 muziek streamt via Chromecast, AirPlay of Bluetooth, kunt u eerst “Ok Google” of “Hey Google” zeggen om hem aan te roepen en dan uw verzoek doen.

→ CITATION MULTIBEAM 700 reageert direct.



OPMERKING:

- Stel de Google Assistant in op de soundbar met uw Google Home-app of uw Android- of iOS-apparaat.
- Ga voor de allernieuwste spraakopdrachten naar assistant.google.com.

Selecteer bronnen via de vooraf opgenomen spraakopdrachten

Met de vooraf opgenomen spraakopdrachten kunt u schakelen tussen bronnen op de soundbar, waaronder OPTICAL, AUX, HDMI TV en online audiodiensten die worden ondersteund door Google Assistant.

- 1) Veeg op de soundbar het touchscreen omhoog / omlaag / links / rechts om het hoofdscherm van Voice Presets (Sprakvoorinstelling) te selecteren.

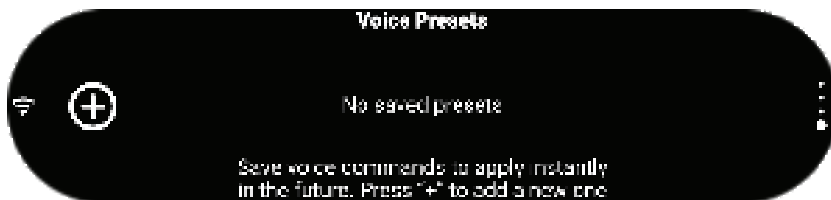

- 2) Tik op + om het opnemen van spraakopdrachten te starten.
 - Spreek een bron uit op de soundbar of een online muziekservice die wordt ondersteund door Google Assistant.
 - Om de opname op te slaan tikt u op ✓. Om de opname te wissen tikt u op →.

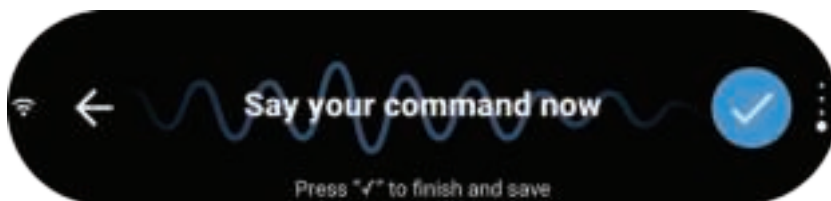

- 3) Nadat de spraakopdracht is opgenomen, selecteert u een icoon voor de spraakvoorinstelling.
 - U kunt maximaal 8 spraakvoorinstellingen opslaan.

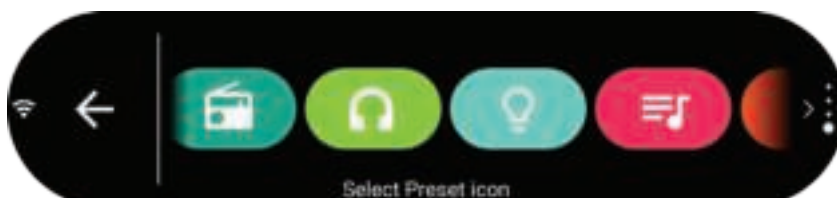

Chromecast

Met de ingebouwde Chromecast kunt u muziek, podcasts en afspeellijsten van meer dan 300 muziek-apps naar u soundbar streamen door simpelweg op de **Cast** knop te drukken .



- 1) Zorg ervoor dat uw smartphone of tablet is verbonden met hetzelfde netwerk als de soundbar.
- 2) Activeer de Chromecast-app op uw smartphone of tablet.
- 3) Muziek afspelen. Druk op het -icoon en selecteer "Citation MultiBeam 700".
- 4) Schakel over naar andere bronnen om het afspelen te stoppen.

OPMERKINGEN:

- De naam van dit product is toegewezen tijdens de Wi-Fi-installatie.
- De soundbar kan wel audiostreaming maar geen videostreaming ondersteunen.

AirPlay

Met AirPlay kunt u muziek van uw iOS-apparaat naar de soundbar streamen.

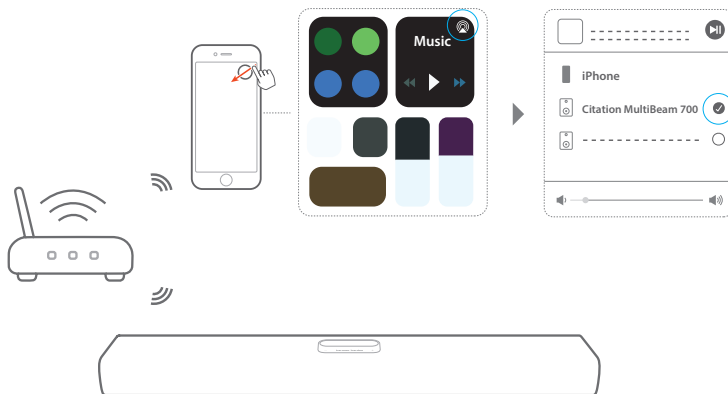

- 1) Zorg ervoor dat uw iOS-apparaat is verbonden met hetzelfde netwerk als de soundbar.
- 2) Om het Control Center (Bedieningscentrum) op een iOS-apparaat te openen, veegt u omlaag vanuit de rechterbovenhoek (iOS 12 of later) of omhoog (iOS 11 of eerder). Tik op  om de verbonden soundbar te selecteren en audiostreaming vanuit een app te selecteren.
- 3) Schakel over naar andere bronnen om het afspelen te stoppen.

Weergave in meerdere ruimten

Met multi-room playback (weergave in meerdere ruimten), kunt u muziek van uw Android- of iOS-apparaat naar meerdere CITATION-luidsprekers streamen.

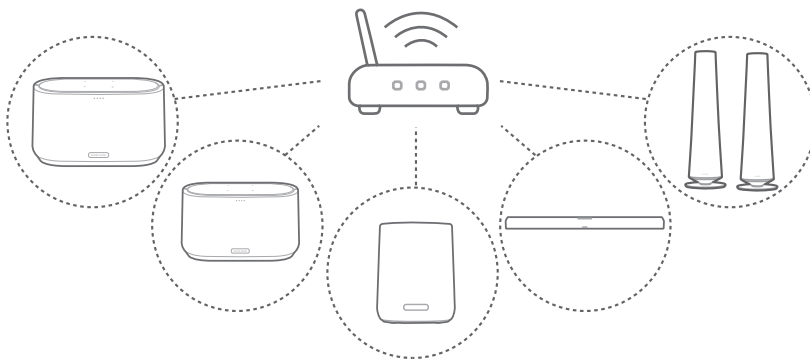

Chromecast

- 1) Met de Google Home-app verbindt u meerdere CITATION-luidsprekers met hetzelfde netwerk. Wijs ze toe aan meerdere kamers en maakt u waar nodig groepen aan.
- 2) Activeer de Chromecast-app op uw smartphone of tablet.
- 3) Muziek afspelen. Druk op het  icoon en selecteer de gegroepeerde luidsprekers.

OPMERKINGEN:

- Raadpleeg de Google Home-app voor meer informatie.
- Het aantal Chromecast-luidsprekers waarnaar u muziek kunt streamen, is afhankelijk van de bandbreedte van uw lokale draadloze netwerk. In theorie kan een onbeperkt aantal apparaten worden aangesloten om hetzelfde nummer te streamen.

AirPlay

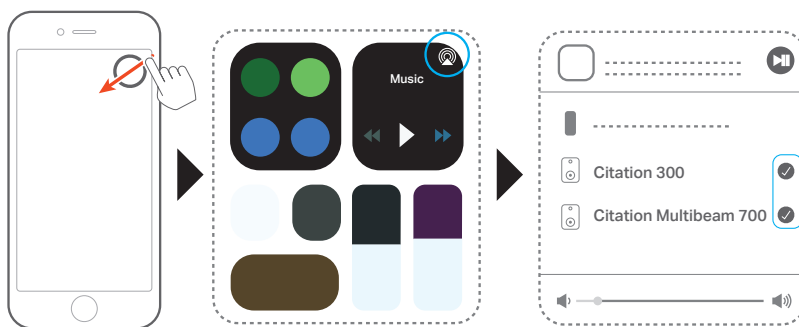

- 1) Ga op een iOS-apparaat naar het Control Center (Bedieningscentrum).
- 2) Tik op  om desgewenst meerdere aangesloten luidsprekers te selecteren.
- 3) Begin muziekstreaming vanuit een app.

Bluetooth

U kunt uw CITATION MULTIBEAM 700 als luidspreker gebruiken voor uw smartphone of tablet met Bluetooth-ondersteuning.

- 1) Druk op  op de afstandsbediening of druk op  **Bluetooth** op het touchscreen om de Bluetooth-koppelingsmodus te openen.
 - Tijdens de 10 seconden die nodig zijn voor heraansluiting, of totdat de verbinding opnieuw is gebracht, knippert de witte cirkel onder .
- 2) Op uw smartphone of tablet selecteert u “**Citation MultiBeam 700**” om te verbinden. Zodra u verbonden bent, hoort u een koppeltoon.
 - Als er muziek wordt afgespeeld, verschijnen het nummer, de titel en de artiest van het nummer op het touchscreen.

OPMERKINGEN:

- Als u de soundbar al verbonden heeft met Wi-Fi en u verandert de apparaatnaam, moet u de nieuwe apparaatnaam selecteren.
- Om de Bluetooth-modus te verlaten, kiest u een andere bron.
- Om een andere apparaat te ontkoppelen en te koppelen, drukt u op  totdat de witte cirkel onder  knippert.
- De soundbar wordt automatisch uitgeschakeld na 20 minuten inactiviteit.
- De Bluetooth-werking kan worden beïnvloed door de afstand tussen dit product en uw Bluetooth-apparaat en door de gebruiksomgeving.
- Zorg dat de afstand tussen dit apparaat en uw Bluetooth-apparaat maximaal 10 meter is om storing te voorkomen.

Bedieningselement voor afspelen

- : Start, onderbreek het afspelen of hervat het afspelen.
- : Spring naar vorige / volgende nummer.

OPMERKINGEN:

- Tijdens Chromecast, AirPlay of Bluetooth-streaming pauzeert het afspelen van muziek op het huidige verbonden apparaat wanneer u het afspelen van muziek start op een tweede verbonden apparaat.

/ GELUIDSINSTELLINGEN

Deze sectie helpt u bij het kiezen van het ideale geluid voor uw video of muziek.

Volume

U kunt op vier manieren het volume aanpassen tijdens het afspelen van muziek.

- Houd de **- / +** knop op het bovenpaneel of **VOL + / -** op de afstandsbediening ingedrukt.
- Verschuif de volumebalk.
- Pas het volume aan via de Google Home-app op uw smartphone of tablet.
- Vraag Google Assistant om het volume met een spraakopdracht.

Om het geluid van de soundbare te dempen, drukt u op  MUTE (DEMPEN) op de afstandsbediening. Om het geluid te herstellen, drukt u opnieuw op  MUTE (DEMPEN) of past u het volume aan.

Sound Mode

Druk op  **SOUND MODE (GELUIDSMODUS)** op de afstandsbediening of druk op  **Audio (Audio)** op het touchscreen en selecteer een voorgeprogrammeerde geluidsmodus die past bij uw muziek of video

- **Virtual Surround (Virtuele Surround):** Verhoogt het MultiBeam surround-geluidseffect of schakelt surround-upmixing in of uit (nadat u CITATION SURROUND of CITATION TOWER hebt aangesloten)
- **Night Mode (Nachtmodus):** Verlaagt het volume van luide geluiden. (Alleen beschikbaar voor Dolby Digital-soundtracks)
- **Music Mode (Muziekmodus):** Creëert stereogeluid.
- **Movie Mode (Filmmodus):** Creëert een surround luisterervaring.

- **News Mode (Nieuwsmodus):** Maakt de menselijke stem duidelijker en vermindert bas.
- **Standard (Standaard):** Hervat het oorspronkelijke geluid.

Video en audio synchroniseren

Als de audio en video niet zijn gesynchroniseerd, veegt u omhoog/omlaag over het touchscreen om “**Speaker Setup (Luidsprekerinstelling)**” > “**Lipsync delay (Lipsync-vertraging)**” te selecteren om de audio te vertragen om bij de video te passen.

/ INSTELLINGEN

Helderheid scherm

Druk op **Options (Opties)** > **Brightness (Helderheid)**, verschuif de waardebaalk om de helderheid van het touchscreen aan te passen.

Software-upgrade

Er wordt automatisch een upgrade van uw CITATION MULTIBEAM 700 uitgevoerd naar de meest recente versie als de luidspreker met het internet is verbonden via een Wi-Fi- of Ethernetnetwerk.

Fabrieksinstellingen herstellen

Om de standaardinstellingen zoals geprogrammeerd door de fabriek te herstellen:

- Druk op “**Options (Opties)**” > “**Factory Reset (Fabrieksinstellingen)**” op ht touchscreen; of
- Houd de **RESET (RESET)** knop aan de achterkant van uw CITATION MULTIBEAM 700 5 seconden ingedrukt.

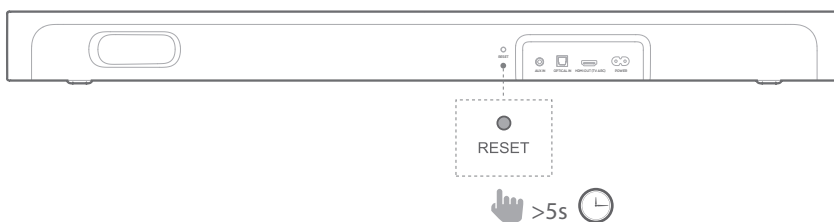

Als de fabrieksinstellingen zijn teruggezet, wordt de CITATION MULTIBEAM 700 automatisch uitgeschakeld en opnieuw opgestart. Alle opgeslagen informatie en instellingen worden gewist.

Systeeminformatie

Druk op “**System info (Systeeminformatie)**” op het touchscreen om de systeeminformatie te bekijken:

- **Country (Land):** Land en taal.
- **Network (Netwerk):** Netwerk-SSID, signaalsterkte en Wi-Fi-adres.
- **About (Over ons):** Merk en modelnaam.
- **Software version (Softwareversie):** Softwareversie en datum van laatste update.

Reinigen en onderhoud

U kunt de buitenkant van de uw CITATION MULTIBEAM 700 schoon houden door eerst het netsnoer los te koppelen van de luidspreker en vervolgens de buitenkant voorzichtig af te vegen met een schone, zachte doek.

VOORZICHTIG:

- Gebruik geen alcohol, wasbenzine of thinner om het oppervlak van de stof te reinigen.

/ SPECIFICATIES

- Voeding: 100-240 V~50/60 Hz
- Uitgangsvermogen: 210 W RMS
- Bluetooth-versie: 4.2
- Frequentiebereik Bluetooth-zender: 2402 - 2480 MHz
- Vermogen Bluetooth-zender: <10 dBm (EIRP)
- Modulatie Bluetooth-zender: GFSK, $\pi/4$ DQPSK, 8DPSK
- Draadloos netwerk: 802.11b/g/n/ac (2.4GHz/5GHz)
- 2.4G Wi-Fi transmitter Frequentiebereik: 2412 - 2472 MHz (2,4 GHz ISM-band, VS 11 kanalen, Europa en elders 13 kanalen)
- 2.4G Wi-Fi-zendervermogen: <20 dBm (EIRP)
- 2.4G Wi-Fi-modulatie: DBPSK, DQPSK, CCK, QPSK, BPSK, 16QAM, 64QAM
- 5G WISA-zendervermogen: <14 dBm (EIRP)
- 5G WISA-modulatie: OFDM, BPSK, QPSK, 16QAM
- 5G WISA-zender frequentiebereik: 5.15 - 5.35 GHz, 5.470 - 5.725GHz, 5.725 - 5.825GHz
- 5G Wi-Fi-zendervermogen: <23 dBm (EIRP)
- 5G Wi-Fi-modulatie: QPSK, BPSK, 16QAM, 64QAM, 256QAM
- Frequentiebereik 5G Wi-Fi-zender: 5.15 - 5.35GHz, 5.470 - 5.725GHz, 5.725 - 5.825GHz
- Bedrijfstemperatuur: 0 - 45°C

/ PROBLEMEN OPLOSSEN

Probeer nooit zelf het product te repareren. Als u problemen ondervindt bij het gebruik van dit product, controleer dan de volgende punten voordat u om service vraagt.

Geluid

Geen geluid uit de soundbar.

- Zorg dat de soundbar niet gedempt is.
- Zorg dat de juiste audio-ingang voor de bron is geselecteerd.

Geen geluid van CITATION SUB (S), CITATION TOWER of CITATION SURROUND.

- Controleer of de LED van de subwoofer of de satelliet-luidsprekers continu brandt. Als de LED knippert, betekent dit een verbroken verbinding. Koppel ze handmatig met de soundbar.
- Speel de testtoon (Zie "Testtoon" in de sectie "ANDERE CITATION LUIDSPREKERS INSTELLEN (OPTIONEEL)").

Vervormd geluid of echo.

- Als u audio afspeelt vanaf de televisie via de soundbar, zorg dan dat de televisie gedempt is of de ingebouwde luidspreker uitgeschakeld is.

Audio en video zijn niet gesynchroniseerd.

- Druk op **AUDIO SYNC (AUDIO SYNCHRONISEREN) +/-** om te synchroniseren.

Bluetooth

Een apparaat kan niet worden verbonden met de soundbar.

- Controleer of u de Bluetooth-functie van het apparaat hebt ingeschakeld.
- De soundbar is al verbonden met een ander Bluetooth-apparaat. Druk op  op de afstandsbediening om los te koppelen en te koppelen met een nieuw apparaat.

Slechte geluidskwaliteit van een verbonden Bluetooth-apparaat.

- Bluetooth-ontvangst is slecht. Plaats het apparaat dichterbij de soundbar, of verwijder obstakels tussen het apparaat en de soundbar.

Wi-Fi

Verbinding maken met Wi-Fi is mislukt.

- Controleer of Wi-Fi is ingeschakeld.
- Controleer of u het juiste netwerk hebt geselecteerd en het juiste wachtwoord hebt ingevoerd.
- Controleer of uw router of modem is ingeschakeld en zich binnen bereik bevindt.
- Controleer of uw CITATION is verbonden met hetzelfde draadloze LAN als uw smartphone of tablet.

De Google Home-app kan het apparaat niet vinden.

- Controleer of uw CITATION is ingeschakeld.
- Controleer of uw netwerk correct werkt.
- Controleer of uw router of modem is ingeschakeld en zich binnen bereik bevindt.

Geen reactie op de spraakopdracht.

- Afhankelijk van de locatie van uw CITATION bestaat de mogelijkheid dat de luidspreker, vanwege de omgevingscondities, niet in staat is de spraakopdracht “**Ok Google**” te detecteren. Vermijd het om de CITATION op een plek met veel lawaai te plaatsen of een plek met krachtige windvlagen of echo's (geluidsreflecties).
- Controleer of de ingebouwde microfoon niet is gedempt.
- Als u de HDMI / Optische / Aux-ingang of 5.1 multikanaals surround sound systeem gebruikt, drukt u  op de afstandsbediening of op het touchscreen om de Google Spraakassistent te activeren.

/ HANDELSMERKEN



The Bluetooth® word mark and logos are registered trademarks owned by the Bluetooth SIG, Inc. and any use of such marks by HARMAN International Industries, Incorporated is under license. Other trademarks and trade names are those of their respective owners.



The Wi-Fi CERTIFIED Logo is a certification mark of the Wi-Fi Alliance.



Manufactured under license from Dolby Laboratories. Dolby, Dolby Audio, Pro Logic and the double-D symbol are trademarks of Dolby Laboratories.



The terms HDMI, HDMI High-Definition Multimedia Interface, and the HDMI logo are trademarks or registered trademarks of HDMI Licensing Administrator, Inc.



Google, Google Play, Chromecast, and other related marks are trademarks of Google LLC. Chromecast built-in may require subscription(s). The Google Assistant requires an internet connection and is not available in certain countries and languages. Availability and react of certain features and services are device, service, and network-dependent and may not be available in all areas. Controlling certain devices in your home requires compatible smart devices. Subscriptions for services and applications may be required and additional terms, conditions and/or charges may apply.



Apple®, AirPlay®, iPad®, iPad Air®, iPad Pro®, and iPhone® are trademarks of Apple Inc., registered in the U.S. and other countries.

Use of the Works with Apple badge means that an accessory has been designed to work specifically with the technology identified in the badge and has been certified by the developer to meet Apple performance standards.

To control this AirPlay 2-enabled speaker, iOS 11.4 or later is required.

harman / kardon[®]
by HARMAN