

---

# Wi-Fi Smart Laser Robot Vacuum Cleaner

Safety instructions

---

WIFIVCL002CBK



Nedis SmartLife

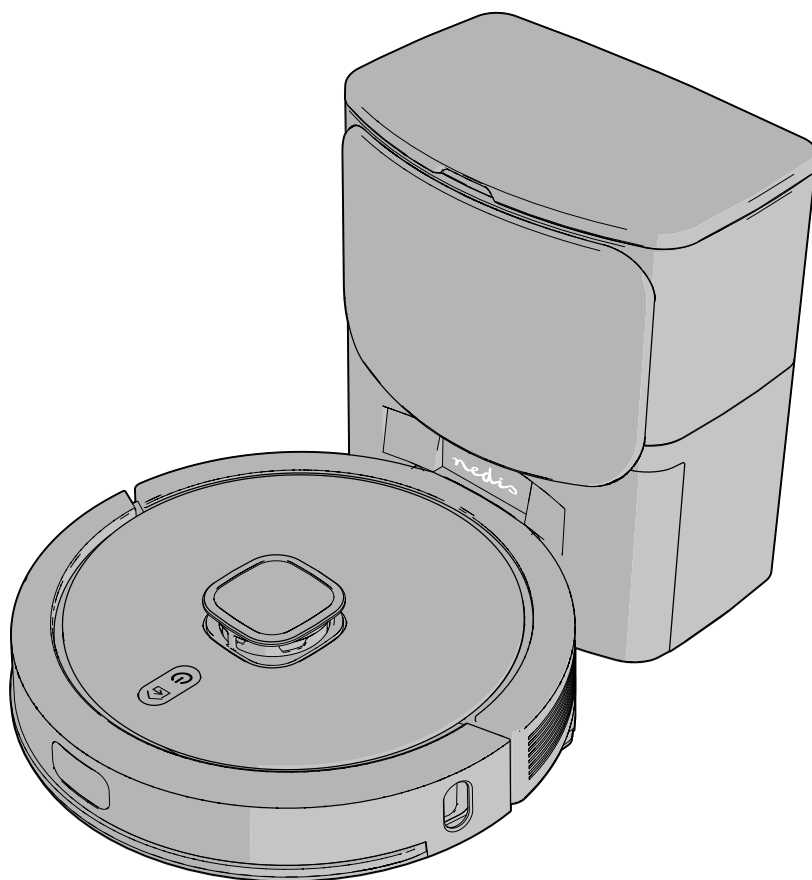

EN	Safety instructions	3
DE	Sicherheitshinweise	4
FR	Consignes de sécurité	6
NL	Veiligheidsvoorschriften	8
IT	Istruzioni di sicurezza	9
ES	Instrucciones de seguridad	11
PT	Instruções de segurança	13
SV	Säkerhetsanvisningar	14
FI	Turvallisuusohjeet	16

NO	Sikkerhetsinstruksjoner	17
DA	Sikkerhedsinstruktioner	19
HU	Biztonsági utasítások	20
PL	Instrukcje bezpieczeństwa	22
EL	Οδηγίες ασφάλειας	24
SK	Bezpečnostné pokyny	25
CS	Bezpečnostní pokyny	27
RO	Instrucțiuni de siguranță	29

# Wi-Fi Smart Laser Robot Vacuum Cleaner

WIFIVCL002CBK



For more information see the extended manual online: [ned.is/wifivcl002cbk](http://ned.is/wifivcl002cbk)

## About this document

This document is the user manual and contains all the information for correct, efficient and safe use of the product. Ensure you have fully read and understood the instructions in this document before you install or use the product. Keep the packaging and this document for future reference.

## Symbols used

<b>⚠ WARNING!</b>	Signal word used to indicate a potentially hazardous situation which, if not avoided, could result in death or serious injury.
<b>⚠ CAUTION!</b>	Signal word used to indicate a potentially hazardous situation which, if not avoided, could result in minor or moderate injury.
<b>NOTICE</b>	Signal word used to address practices not related to physical injury.

## Intended use

This product is intended for cleaning a wide range of flooring, such as carpet, laminate flooring and tiles.

This product is intended to be used with the Nedis SmartLife app.

This product is intended for indoor use only.

Only use the product as described in this user manual.

Any modification of the product may have consequences for safety, warranty and proper functioning.

This product is intended to be used with the original accessories only and is intended for domestic use only.

The product is intended for use in household environments for typical housekeeping functions that may also be used by non-expert users for typical housekeeping functions, such as: shops, offices other similar working environments, farm houses, by clients in hotels, motels and other residential type environments and/or in bed and breakfast type environments.

This product can be used by children aged from 8 years and above and persons with reduced physical, sensory or mental capabilities or lack of experience and knowledge if they have been given supervision or instruction concerning use of the product in a safe way and understand the hazards involved. Children shall not play with the product. Cleaning and user maintenance shall not be done by children without supervision.

This product is not intended for use in environments with high humidity, like bathrooms. In humid environments the fan can get damaged, affecting the performance of the product.

The product is not intended for professional use.

## Safety instructions

### ⚠ WARNING!

Electrical hazard:

- Do not open the product. The product may only be opened by an authorised technician for maintenance.
- Only charge the product if the cable is compatible with the power outlet. Do not use adapters. Do not change the plug.
- Do not plug or unplug the power cable with wet hands.
- Do not immerse the product, the power cable or plug in water or other liquids.
- Do not expose the product to water, rain, moisture, or high humidity.

Fire hazard:

- Do not use the product if a part is damaged or defective. Always replace a damaged or defective product immediately.
- Do not use the product to clean flammable or combustible materials (such as lighter fluid or gasoline) or operate the product in the vicinity of explosive liquids or vapours.
- Do not vacuum hot coals, cigarettes, matches or any hot smoking or burning objects.
- Do not expose the product to temperatures outside the operating range of 0°C to 40°C.
- Keep the product away from heat sources. Do not place the product on hot surfaces or near open flames.

Inhalation hazard:

- Do not vacuum toxic material (chlorine bleach, ammonia, drain cleaner, etc.)

### ⚠ CAUTION!

Tripping hazard:

- Make sure to inform other members of the house when the product is in use to prevent tripping over the product.

Snagging hazard:

- Keep hair, loose clothing, fingers and all body parts away from openings and moving parts.

### NOTICE

Risk of damaging the product:

- Do not place the product in a place where it can easily fall off.
- Do not drop the product and avoid bumping.
- Check if the power cable is properly connected to the product and the power outlet.
- Do not use the product without the filters in place.
- Do not use the product to collect water or other liquids.
- Do not use any other power cable than provided with this product.

## Wi-Fi Smart Laser Roboter Staubsauger





Weitere Informationen finden Sie in der erweiterten Anleitung online:  
[ned.is/wifivcl002cbk](http://ned.is/wifivcl002cbk)

### Über dieses Dokument

Dieses Dokument ist die Gebrauchsanweisung und enthält alle Informationen, für eine korrekte, effiziente und sichere Verwendung des Produkts.

Vergewissern Sie sich, dass Sie die Anweisungen in diesem Dokument vollständig gelesen und verstanden haben, bevor Sie das Produkt installieren oder verwenden. Heben Sie die Verpackung und dieses Dokument zum späteren Nachschlagen auf.

### Benutzte Symbole

 <b>WARNUNG!</b>	Signalwort als Hinweis für eine potenziell gefährliche Situation, die, wenn sie nicht vermieden wird, zum Tod oder schweren Verletzungen führen kann.
 <b>VORSICHT!</b>	Signalwort als Hinweis für eine potenziell gefährliche Situation, die, wenn sie nicht vermieden wird, zu leichten oder mittelschweren Verletzungen führen kann.
<b>HINWEIS</b>	Signalwort, das verwendet wird, um Praktiken anzusprechen, die nicht mit körperlichen Verletzungen verbunden sind.

### Bestimmungsgemäße Verwendung

Dieses Produkt ist für die Reinigung einer Vielzahl von Bodenbelägen wie Teppich, Laminat und Fliesen bestimmt. Dieses Produkt ist darauf ausgelegt, mit der Nedis SmartLife-App verwendet zu werden. Dieses Produkt ist nur zur Verwendung in Innenräumen gedacht.

Verwenden Sie das Produkt nur wie in dieser Bedienungsanleitung beschrieben.

Jegliche Modifikation des Produkts kann Folgen für die Sicherheit, Garantie und ordnungsgemäße Funktionalität haben.

Dieses Produkt darf nur mit seinem Originalzubehör verwendet werden und ist nur für den häuslichen Gebrauch bestimmt.

Das Produkt ist zur Verwendung in Haushaltsumgebungen für typische Haushaltsfunktionen gedacht, die auch von nicht fachkundigen Benutzern ausgeführt werden können, wie z. B.: in Geschäften, Büros und ähnlichen

- Do not pull the power cable over sharp edges.
- Do not disconnect the product by pulling on the cable. Always grasp the connector and pull.
- Do not close a door on the power cable.
- Always check that the voltage of the product corresponds to the mains voltage.
- Only use attachments specified by the manufacturer.
- Unplug the product from the power source before service and when replacing parts.
- Do not sit on the product.
- Do not vacuum hard or sharp objects such as glass nails, screws, coins etc.
- Do not put any objects into openings. Do not use with any opening blocked. Keep free of dust, lint hair etc.
- Do not wash the HEPA filter with water.
- Do not expose the filters to sunlight.
- Dry all the parts before returning them to place.
- Do not use aggressive chemical cleaning agents such as ammonia, acid or acetone when cleaning the product.
- Use a clean soft, dry cloth to clean electronic components such as the cliff sensors and the charging contacts.
- Do not immerse the product in water for cleaning.
- Disconnect the product from the power source before cleaning.

Risk of improper functionality of the product:

- Do not use the product in a highly reflective environment. For example an environment exposed to direct sunlight, or with mirrors nearby.
- Do not place any objects within 1.5 m in front of the charging station and 0.5 m of the left and right side of the product.

Risk of damage to the environment of use:

- Make sure to remove all loose and fragile objects, cables, wires and cords from the floor to avoid them being damaged by the product.
- Do not use the mopping feature on carpet.

### Disposal



The product is designated for separate collection at an appropriate collection point. Do not dispose of the product with household waste.



For more information, contact the retailer or the local authority responsible for the waste management.

### Declaration of Conformity

We, Nedis B.V. declare as manufacturer that the product WIFIVCL002CBK from our brand Nedis®, produced in China, has been tested according to all relevant CE standards and regulations and that all tests have been passed successfully. This includes, but is not limited to the RED 2014/53/EU regulation.

The complete Declaration of Conformity (and the safety datasheet if applicable) can be found and downloaded via: [nedis.com/WIFIVCL002CBK#support](http://nedis.com/WIFIVCL002CBK#support)

Arbeitsumgebungen, Bauernhäusern, von Kunden in Hotels, Motels und anderen Unterkünften und/oder in Pensionen. Kinder ab dem achten Lebensjahr und Personen mit eingeschränkten körperlichen, sensorischen oder geistigen Fähigkeiten oder ohne ausreichende Erfahrung und Kenntnis dürfen dieses Produkt nur dann verwenden, wenn sie beaufsichtigt werden oder in die sichere Benutzung des Produkts eingewiesen wurden und die bestehenden Gefahren verstehen. Kinder dürfen nicht mit dem Produkt spielen. Reinigung und Wartung durch den Benutzer dürfen nicht von unbeaufsichtigten Kindern durchgeführt werden. Dieses Produkt ist nicht für den Einsatz in Umgebungen mit hoher Luftfeuchtigkeit wie beispielsweise Badezimmern ausgelegt. In feuchten Umgebungen kann der Lüfter beschädigt werden, was die Leistung des Produkts beeinträchtigt. Das Produkt ist nicht für den professionellen Einsatz gedacht.

### Sicherheitshinweise

#### ⚠️ WARNUNG!

Gefährliche elektrische Spannung:

- Öffnen Sie das Produkt nicht. Das Produkt darf nur von einem autorisierten Techniker zu Wartungszwecken geöffnet werden.
- Laden Sie das Produkt nur auf, wenn das Kabel mit der Steckdose kompatibel ist. Verwenden Sie keine Adapter. Tauschen Sie den Stecker nicht aus.
- Hantieren Sie mit dem Stromkabel nicht mit nassen Händen.
- Tauchen Sie das Produkt, das Stromkabel oder den Stecker nicht in Wasser oder andere Flüssigkeiten.
- Setzen Sie das Produkt nicht Wasser, Regen, Feuchtigkeit oder hoher Luftfeuchtigkeit aus.

Brandgefahr:

- Verwenden Sie das Produkt nicht, wenn ein Teil beschädigt ist oder es einen Mangel aufweist. Ersetzen Sie ein beschädigtes oder defektes Produkt stets unverzüglich.
- Verwenden Sie das Gerät nicht zum Reinigen von entflammaren oder brennbaren Materialien (z. B. Feuerzeugbenzin oder Benzin) und betreiben Sie es nicht in der Nähe von explosiven Flüssigkeiten oder Dämpfen.
- Saugen Sie keine heiße Asche, Zigaretten, Streichhölzer oder andere heißen, rauchenden oder brennenden Objekte auf.
- Setzen Sie das Gerät keinen Temperaturen außerhalb des Betriebsbereichs von 0°C bis 40°C aus.
- Halten Sie das Produkt von Hitzequellen fern. Stellen Sie das Produkt nicht auf heiße Oberflächen oder in die Nähe von offenen Flammen.

Gefahr beim Einatmen:

- Saugen Sie keine giftigen Materialien auf (Chlorbleiche, Ammoniak, Abflussreiniger, etc.)

#### ⚠️ VORSICHT!

Stolpergefahr:

- Informieren Sie andere Personen darüber, dass das Produkt verwendet wird, um ein Stolpern über das Produkt zu vermeiden.

Verschmutzungsgefahr:

- Halten Sie Haare, locker sitzende Kleidung, Finger und alle Körperteile von den Öffnungen und sich bewegenden Teilen fern.

#### HINWEIS

Gefahr der Beschädigung des Produkts:

- Stellen Sie das Produkt nicht an einen Ort, an dem es leicht herunterfallen kann.
- Lassen Sie das Produkt nicht herunterfallen und vermeiden Sie Kollisionen.
- Überprüfen Sie, ob das Netzkabel ordnungsgemäß an das Produkt und die Steckdose angeschlossen ist.
- Verwenden Sie das Gerät nicht ohne Filter.
- Verwenden Sie das Produkt nicht zum Aufnehmen von Wasser oder anderen Flüssigkeiten.
- Verwenden Sie kein anderes als das mit dem Gerät gelieferte Netzkabel.
- Ziehen Sie das Stromkabel nicht über scharfe Kanten.
- Trennen Sie die Verbindungen des Produkts niemals, indem Sie am Kabel ziehen. Halten Sie immer den Verbindungsstecker fest und ziehen Sie daran.
- Klemmen Sie das Stromkabel nicht beim Schließen einer Tür ein.
- Überprüfen Sie immer, ob die Spannung des Produkts mit der Netzspannung übereinstimmt.
- Verwenden Sie nur vom Hersteller angegebene Zubehör.
- Trennen Sie das Produkt vor Wartungsarbeiten und beim Austausch von Teilen von der Stromversorgung.
- Setzen Sie sich nicht auf das Produkt.
- Saugen Sie keine harten oder scharfkantigen Objekte wie Glassplitter, Schrauben, Münzen etc. auf.
- Führen Sie keine Objekte in die Öffnungen ein. Nicht mit einer blockierten Öffnung verwenden. Frei von Staub, Fusseln, Haaren usw. halten.
- Waschen Sie den HEPA-Filter nicht mit Wasser.
- Setzen Sie die Filter nicht dem Sonnenlicht aus.
- Trocknen Sie alle Teile, bevor Sie sie wieder an ihren Platz stellen.
- Verwenden Sie keine aggressiven chemischen Reinigungsmittel wie Ammoniak, Säuren oder Aceton zur Reinigung des Produkts.
- Verwenden Sie ein sauberes, weiches, trockenes Tuch, um elektronische Komponenten wie die Klippensensoren und die Ladekontakte zu reinigen.
- Tauchen Sie das Produkt zur Reinigung nicht in Wasser.
- Trennen Sie das Produkt vor der Reinigung von der Stromversorgung.

Risiko für nicht ordnungsgemäßen Funktion des Produkts:

- Verwenden Sie das Produkt nicht in stark reflektierenden Umgebungen. Zum Beispiel in einer Umgebung, die direktem Sonnenlicht ausgesetzt ist oder in der Nähe von Spiegeln.
- Stellen Sie keine Gegenstände im Umkreis von 1,5 m vor der Ladestation und 0,5 m links und rechts vom Gerät ab.

Es besteht die Gefahr von Schäden an der Umgebung des Geräts:

- Achten Sie darauf, alle losen und zerbrechlichen Gegenstände, Kabel, Drähte und Schnüre vom Boden zu entfernen, um eine Beschädigung durch das Produkt zu vermeiden.
- Verwenden Sie die Wischfunktion nicht auf Teppichböden.

### Entsorgung



Dieses Produkt muss an einer entsprechenden Sammelstelle zur Entsorgung abgegeben werden.

Entsorgen Sie das Produkt nicht mit dem Haushaltsabfall.

Weitere Informationen erhalten Sie beim Verkäufer oder der für die Abfallwirtschaft verantwortlichen örtlichen Behörde.

### Konformitätserklärung

Wir, Nedis B.V., erklären als Hersteller, dass das Produkt WIFIVCL002CBK unserer Marke Nedis®, produziert in China, nach allen geltenden CE-Standards und Vorschriften getestet wurde und alle diese Tests erfolgreich bestanden hat. Dies gilt unter anderem auch für die Richtlinie RED 2014/53/EU.

Die vollständige Konformitätserklärung (und das Sicherheitsdatenblatt, falls zutreffend) steht zum Download zur Verfügung unter:

[nedis.de/WIFIVCL002CBK#support](https://nedis.de/WIFIVCL002CBK#support)

### FR Consignes de sécurité

## Robot aspirateur laser intelligent Wi-Fi

WIFIVCL002CBK



Pour plus d'informations, consultez le manuel détaillé en ligne : [nedis.is/wifivcl002cbk](https://nedis.is/wifivcl002cbk)

### À propos de ce document

Ce document constitue le manuel de l'utilisateur. Il contient toutes les informations nécessaires à une utilisation correcte, efficace et sûre du produit.

Assurez-vous d'avoir entièrement lu et compris les instructions de ce document avant d'installer ou d'utiliser le produit. Conservez l'emballage et le présent document pour référence ultérieure.

### Symboles utilisés

#### ▲ AVERTISSEMENT!

Terme de signalement utilisé pour indiquer une situation potentiellement dangereuse qui, si elle n'est pas évitée, pourrait entraîner la mort ou des blessures graves.

#### ⚠ ATTENTION!

Terme de signalement utilisé pour indiquer une situation potentiellement dangereuse qui, si elle n'est pas évitée, pourrait entraîner des blessures légères ou modérées.

#### REMARQUE

Terme de signalement utilisé pour désigner des pratiques non liées à des blessures physiques.

### Utilisation prévue

Ce produit est destiné au nettoyage d'une grande variété de revêtements de sol, tels que des tapis, sols stratifiés et sols carrelés.

Ce produit est destiné à être utilisé avec l'application Nedis SmartLife.

Ce produit est prévu pour un usage intérieur uniquement.

Utiliser le produit uniquement comme décrit dans le présent manuel de l'utilisateur.

Toute modification du produit peut avoir des conséquences sur la sécurité, la garantie et le bon fonctionnement.

Ce produit est destiné à être utilisé uniquement avec les accessoires d'origine et il est destiné à un usage domestique uniquement.

Le produit est destiné à être utilisé dans des environnements domestiques pour des fonctions de ménage typiques qui peuvent également être réalisées par des utilisateurs non experts pour des fonctions de ménage typiques, tels que : des magasins, bureaux, autres environnements de travail similaires, fermes, par des clients dans des hôtels, motels et autres environnements de type résidentiel et/ou dans des environnements de type chambres d'hôtes.

Ce produit peut être utilisé par des enfants âgés de 8 ans et plus ainsi que des personnes ayant des capacités physiques, sensorielles ou mentales réduites ou manquant d'expérience et de connaissances s'ils sont supervisés ou ont reçu des instructions sur l'utilisation du produit en toute sécurité et comprennent les dangers impliqués. Les enfants ne doivent pas jouer avec le produit. Le nettoyage et la maintenance ne doivent pas être effectués par des enfants sans surveillance.

Ce produit n'est pas conçu pour être utilisé dans des environnements très humides, comme des salles de bain. Dans des environnements humides, le ventilateur peut être endommagé, ce qui affecte les performances du produit. Le produit n'est pas destiné à un usage professionnel.

## Consignes de sécurité

### ⚠ AVERTISSEMENT!

Danger électrique :

- Ne pas ouvrir le produit. Le produit ne peut être ouvert que par un technicien agréé pour maintenance.
- Ne chargez le produit que si le câble est compatible avec la prise de courant. Ne pas utiliser d'adaptateur. Ne pas changer la prise.
- Ne pas brancher ou débrancher le câble d'alimentation avec les mains mouillées.
- Ne pas immerger le produit, le câble d'alimentation ou la fiche dans l'eau ou d'autres liquides.
- Ne pas exposer le produit à l'eau, à la pluie, à la moiteur ou à une humidité élevée.

Risque d'incendie :

- Ne pas utiliser le produit si une pièce est endommagée ou défectueuse. Toujours remplacer immédiatement un produit endommagé ou défectueux.
- N'utilisez pas le produit pour nettoyer des matériaux inflammables ou combustibles (tels que de l'essence à briquet ou de l'essence) et ne l'utilisez pas à proximité de liquides ou de vapeurs explosifs.
- N'aspirez pas de braises chaudes, de cigarettes, d'allumettes ou tout objet enflammé ou qui se consume.
- N'exposez pas le produit à des températures en dehors de la plage de fonctionnement de 0°C à 40°C.
- Tenez le produit à l'écart des sources de chaleur. Ne pas placer le produit sur des surfaces chaudes ou à proximité de flammes nues.

Danger d'inhalation :

- Ne pas aspirer de matières toxiques (eau de Javel, ammoniac, nettoyant de canalisations, etc.).

### ⚠ ATTENTION!

Risque de trébuchement :

- Assurez-vous d'informer les autres membres du foyer lorsque le produit est utilisé afin d'éviter de trébucher sur le produit.

Risque d'accrochage :

- Gardez les cheveux, les vêtements amples, les doigts et toutes les parties du corps à l'écart des ouvertures et des pièces en mouvement.

### REMARQUE

Risque d'endommagement du produit :

- Ne pas placer le produit dans un endroit où il peut tomber facilement.
- Ne pas laisser tomber le produit et éviter de le cogner.
- Vérifiez si le câble d'alimentation est correctement connecté au produit et à la prise secteur.
- N'utilisez pas le produit sans les filtres en place.
- Ne pas utiliser le produit pour collecter de l'eau ou d'autres liquides.
- N'utilisez pas d'autre câble d'alimentation que celui fourni avec ce produit.
- Ne pas tirer le câble d'alimentation sur des arêtes vives.

- Ne pas déconnecter le produit en tirant sur le câble. Saisissez toujours le connecteur et tirez.
- Ne pas fermer de porte sur le câble d'alimentation.
- Vérifiez toujours que la tension du produit corresponde à la tension du secteur.
- Utilisez uniquement les accessoires spécifiés par le fabricant.
- Débranchez le produit de la source d'alimentation avant tout entretien et lors du remplacement de pièces.
- Ne pas s'asseoir sur le produit.
- Ne pas aspirer d'objets durs ou coupants tels que du verre, des clous, des vis, des pièces de monnaie, etc.
- Ne mettre aucun objet dans les ouvertures. Ne pas utiliser avec une ouverture bloquée. Gardez le produit exempt de poussière, peluches, cheveux, etc.
- Ne pas laver le filtre HEPA à l'eau.
- N'exposez pas les filtres à la lumière du soleil.
- Séchez toutes les pièces avant de les remettre en place.
- N'utilisez pas de nettoyeurs chimiques agressifs tels que de l'ammoniac, de l'acide ou de l'acétone lors du nettoyage du produit.
- Utilisez un chiffon propre, doux et sec pour nettoyer les composants électroniques tels que les capteurs d'inclinaison et les contacts de charge.
- N'immergez pas le produit dans l'eau pour le nettoyer.
- Déconnectez le produit de la source d'alimentation avant nettoyage.

Risque de mauvais fonctionnement du produit :

- Ne pas utiliser le produit dans un environnement hautement réfléchissant. Par exemple un environnement exposé à la lumière directe du soleil, ou avec des miroirs à proximité.
- Ne placez aucun objet à moins de 1,5 m devant la station de charge et à moins de 0,5 m des côtés gauche et droit du produit.

Risque d'endommagement de l'environnement d'utilisation :

- Assurez-vous de retirer tous les objets lâches et fragiles, câbles, fils et cordons du sol afin d'éviter qu'ils ne soient endommagés par le produit.
- N'utilisez pas la fonction de nettoyage sur de la moquette.

### Traitement des déchets



Le produit doit être jeté séparément des ordures ménagères dans un point de collecte approprié. Ne jetez pas le produit avec les ordures ménagères ordinaires.

Pour plus d'informations, contactez le distributeur ou l'autorité locale responsable de la gestion des déchets.

### Déclaration de conformité

Nous, Nedis B.V., déclarons en tant que fabricant que le produit WIFIVL002CBK de notre marque Nedis®, produit en Chine, a été testé conformément à toutes les normes et

réglementations CE en vigueur et que tous les tests ont été réussis. Cela inclut, sans toutefois s'y limiter, la directive RED 2014/53/UE.

La Déclaration de conformité complète (et la fiche de sécurité le cas échéant) peut être trouvée et téléchargée via: [nedis.fr/WIFIVCL002CBK#support](http://nedis.fr/WIFIVCL002CBK#support)

## NL Veiligheidsvoorschriften

# Wi-Fi slimme laserrobotstofzuiger

WIFIVCL002CBK



Zie voor meer informatie de uitgebreide handleiding online: [ned.is/wifivcl002cbk](http://ned.is/wifivcl002cbk)

### Over dit document

Dit document is de gebruikershandleiding en bevat alle informatie voor correct, efficiënt en veilig gebruik van het product.

Zorg ervoor dat u de instructies in dit document volledig gelezen en begrepen heeft voordat u het product installeert of gebruikt. Bewaar de verpakking en dit document voor toekomstig gebruik.

### Gebruikte symbolen

#### ▲ WAARSCHUWING!

Signaalwoord dat gebruikt wordt om een mogelijk gevaarlijke situatie aan te geven die, indien deze niet vermeden wordt, kan leiden tot de dood of ernstig letsel.

#### ▲ VOORZICHTIG!

Signaalwoord dat gebruikt wordt om een mogelijk gevaarlijke situatie aan te geven die, indien deze niet vermeden wordt, kan leiden tot licht of matig letsel.

#### LET OP

Signaalwoord dat gebruikt wordt om praktijken aan te pakken die geen verband houden met lichamelijk letsel.

### Bedoeld gebruik

Dit product is bedoeld voor het reinigen van een grote verscheidenheid aan vloerbedekkingen, zoals tapijt, laminaatvloeren en tegels.

Dit product is bedoeld om gebruikt te worden met de Nedis SmartLife-app.

Dit product is uitsluitend bedoeld voor gebruik binnenshuis. Gebruik het product alleen zoals beschreven in deze gebruikershandleiding.

Elke wijziging van het product kan gevolgen hebben voor de veiligheid, garantie en correcte werking.

Het product is uitsluitend bedoeld voor gebruik met de originele accessoires en enkel voor huishoudelijk gebruik.

Het product is bedoeld voor gebruik in huishoudelijke omgevingen voor typische huishoudelijke functies die ook kunnen worden gebruikt door niet-deskundige gebruikers voor typische huishoudelijke functies, zoals: winkels, kantoren en andere soortgelijke werkomgevingen, boerderijen, door klanten in hotels, motels en andere woonomgevingen en/of in omgevingen van het type "bed & breakfast".

Dit product mag worden gebruikt door kinderen van 8 jaar en ouder en personen met een verminderd lichamelijk, zintuiglijk of geestelijk vermogen, of die gebrek aan ervaring of kennis hebben, als iemand die verantwoordelijk is voor hun veiligheid toezicht op hen houdt of hen is uitgelegd hoe het product veilig dient te worden gebruikt en ze begrijpen wat de potentiële risico's zijn. Kinderen mogen niet met het product spelen. De reiniging en het onderhoud door de gebruiker mogen niet worden uitgevoerd door kinderen zonder toezicht.

Het product is niet bedoeld voor gebruik in omgevingen met een hoge vochtigheidsgraad zoals badkamers. In vochtige omgevingen kan de ventilator beschadigd raken, waardoor de prestaties van het product worden beïnvloed. Het product is niet bedoeld voor professioneel gebruik.

### Veiligheidsvoorschriften

#### ▲ WAARSCHUWING!

Elektrisch gevaar:

- Open het product niet. Het product mag alleen door een erkend reparateur worden geopend voor onderhoud.
- Laad het product alleen op als de kabel compatibel is met het stopcontact. Gebruik geen adapters. Vervissel de stekker niet.
- Steek de stekker niet met natte handen in het stopcontact en trek hem er ook niet uit met natte handen.
- Dompel het product, het netsnoer of de stekker niet onder in water of andere vloeistoffen.
- Stel het product niet bloot aan water, regen, vocht of hoge luchtvochtigheid.

Brandgevaar:

- Gebruik het product niet als een onderdeel beschadigd of defect is. Vervang een beschadigd of defect product onmiddellijk.
- Gebruik het product niet voor het reinigen van ontvlambare of brandbare materialen (zoals aanstekervloeistof of benzine) en gebruik het product niet in de buurt van explosieve vloeistoffen of dampen.
- Zuig geen hete kolen, sigaretten, lucifers of hete rokende of brandende voorwerpen op.
- Stel het product niet bloot aan temperaturen buiten het bedrijfsbereik van 0°C tot 40°C.
- Houd het product uit de buurt van warmtebronnen. Plaats het product niet op hete oppervlakken of in de buurt van open vuur.

#### Inademingsgevaar:

- Zuig geen giftige stoffen (chloorbleekmiddel, ammoniak, afvoerreiniger, enz.) op

#### **⚠ VOORZICHTIG!**

#### Struikelgevaar:

- Zorg ervoor dat andere mensen die in het huis wonen weten wanneer het product in gebruik is om te voorkomen dat ze over het product struikelen.

#### Gevaar voor vastlopen:

- Houd haar, losse kleding, vingers en alle lichaamsdelen uit de buurt van openingen en bewegende delen.

#### **LET OP**

#### Risico op beschadiging van het product:

- Leg het product niet op een plek waarvan het makkelijk kan afvallen.
- Laat het product niet vallen en voorkom stoten.
- Controleer of het netsnoer goed op het product en het stopcontact is aangesloten.
- Gebruik het product niet zonder de filters op hun plaats.
- Gebruik het product niet om water of andere vloeistoffen op te vangen.
- Gebruik geen andere voedingskabel dan bij dit product is geleverd.
- Trek het netsnoer niet over scherpe randen.
- Koppel het product niet los van het elektriciteitsnet door aan de kabel te trekken. Trek altijd aan de connector.
- Zorg er voor dat het netsnoer niet door een gesloten deur wordt afgeknelde.
- Controleer altijd of het voltage van het product overeenkomt met de netspanning.
- Gebruik alleen de door de fabrikant gespecificeerde hulpstukken.
- Haal de stekker van het product uit het stopcontact voor onderhoud en bij het vervangen van onderdelen.
- Ga niet op het product zitten.
- Zuig geen harde of scherpe voorwerpen zoals glazen spijkers, schroeven, munten, enz. op.
- Steek geen voorwerpen in openingen. Gebruik het apparaat niet met een geblokkeerde opening. Houd het apparaat vrij van stof, pluizig haar enz.
- Was het HEPA filter niet met water.
- Stel de filters niet bloot aan zonlicht.
- Droog alle onderdelen voordat u ze terugplaatst.
- Gebruik geen agressieve chemische reinigingsmiddelen zoals ammoniak, zuur of aceton bij het schoonmaken van het product.
- Gebruik een schone, zachte, droge doek om elektronische onderdelen zoals de klifsensoren en de oplaadcontacten schoon te maken.
- Dompel het product niet onder in water om het te reinigen.
- Koppel het product los van de stroombron voordat u het reinigt.

#### Risico van onjuiste werking van het product:

- Gebruik het product niet in een sterk reflecterende omgeving. Bijvoorbeeld een omgeving die blootstaat aan direct zonlicht, of met spiegels in de buurt.
- Plaats geen voorwerpen binnen 1,5 m voor het laadstation en 0,5 m van de linker- en rechterkant van het product.

#### Risico op schade aan de gebruiksomgeving:

- Zorg ervoor dat u alle losse en breekbare voorwerpen, kabels, draden en snoeren van de vloer verwijderd om te voorkomen dat ze door het product worden beschadigd.
- Gebruik de dweilfunctie niet op tapijt.

#### **Afdanking**



Het product is bestemd voor gescheiden inzameling bij een hiertoe aangewezen verzamelpunt. Werp het product niet weg bij het huishoudelijk afval.

Neem voor meer informatie contact op met de detailhandelaar of de lokale overheid die verantwoordelijk is voor het afvalbeheer.

#### **Verklaring van overeenstemming**

Wij, Nedis B.V. verklaren als fabrikant dat het product WIFIVCL002CBK van ons merk Nedis®, geproduceerd in China, is getest conform alle relevante CE-normen en voorschriften en dat alle tests met succes zijn doorstaan. Dit omvat, maar is niet beperkt tot de richtlijn RED 2014/53/EU.

De volledige conformiteitsverklaring (en het blad met veiligheidsgegevens indien van toepassing) kan worden gevonden en gedownload via:

[nedis.nl/WIFIVCL002CBK#support](https://nedis.nl/WIFIVCL002CBK#support)



#### **Istruzioni di sicurezza**

### **Robot aspirapolvere laser intelligente Wi-Fi**

WIFIVCL002CBK



Per maggiori informazioni vedere il manuale esteso online: [ned.is/wifivl002cbk](https://ned.is/wifivl002cbk)

#### **Informazioni sul documento**

Il presente documento è il manuale utente e contiene tutte le informazioni per l'utilizzo corretto, efficiente e sicuro del prodotto.

Assicurarsi di aver letto e compreso pienamente le istruzioni presenti nel documento prima di installare o utilizzare il prodotto. Conservare la confezione e il presente documento per farvi riferimento in futuro.

#### **Simboli usati**



#### **ATTENZIONE!**

Parola di avvertimento usata per indicare una situazione potenzialmente pericolosa che, se non evitata, potrebbe provocare morte o lesioni gravi.

<b>⚠ AVVERTENZA!</b>	Parola di avvertimento usata per indicare una situazione potenzialmente pericolosa che, se non evitata, potrebbe provocare lesioni di minore o moderata entità.
<b>NOTA</b>	Parola di avvertimento usata per riferirsi a pratiche non collegate a lesioni fisiche.

### Uso previsto

Il prodotto è pensato per pulire un'ampia gamma di pavimenti, inclusi tappeti, pavimenti in laminato e mattonelle.

Il prodotto è inteso per essere usato con l'app Nedis SmartLife.

Questo prodotto è inteso solo per utilizzo in interni.

Utilizzare il prodotto solo come descritto nel presente manuale.

Eventuali modifiche al prodotto possono comportare conseguenze per la sicurezza, la garanzia e il corretto funzionamento.

Il prodotto è destinato a essere utilizzato solo con accessori originali ed è pensato esclusivamente per l'uso domestico.

Il prodotto è inteso per l'uso in ambienti domestici e può essere utilizzato anche da utenti non esperti per funzioni tipicamente domestiche come negozi, uffici, altri ambienti di lavoro simili, agriturismi, clienti di hotel, motel e altri ambienti di tipo residenziale e/o ambienti di tipo bed and breakfast.

Il prodotto può essere utilizzato da bambini che hanno compiuto almeno 8 anni e da persone con capacità fisiche, sensoriali e mentali ridotte o che non dispongono di esperienza e conoscenza in materia solo se monitorati o istruiti sull'uso sicuro del prodotto e solo se in grado di capire i rischi connessi. I bambini non devono giocare con il prodotto. Le operazioni di pulizia e manutenzione non possono essere effettuate da bambini non sorvegliati.

Il prodotto non può essere utilizzato in ambienti con un alto tasso di umidità (ad es. in bagno). In ambienti umidi la ventola può danneggiarsi e compromettere le prestazioni del prodotto.

Il prodotto non è inteso per utilizzi professionali.

### Istruzioni di sicurezza

#### ⚠ ATTENZIONE!

Rischio di natura elettrica:

- Non aprire il prodotto. Il prodotto può essere aperto esclusivamente da un tecnico autorizzato per la manutenzione.
- Caricare il prodotto solo se il cavo è compatibile con la presa di corrente. Non utilizzare adattatori. Non cambiare la spina.
- Non collegare o scollegare il cavo di alimentazione con le mani bagnate.
- Non immergere il prodotto, il cavo di alimentazione o la spina in acqua o altri liquidi.

- Non esporre il prodotto all'acqua, alla pioggia, all'umidità o all'umidità elevata.

Rischio di incendio:

- Non utilizzare il prodotto se una parte è danneggiata o difettosa. Sostituire immediatamente un prodotto danneggiato o difettoso.
- Non utilizzare il prodotto per pulire materiali infiammabili o combustibili (come il liquido per accendini o la benzina) e non farlo funzionare in prossimità di liquidi o vapori esplosivi.
- Non aspirare carboni, sigarette, fiammiferi o altri oggetti caldi, che emettono fumo o che bruciano.
- Non esporre il prodotto a temperature al di fuori dell'intervallo operativo compreso tra 0°C e 40°C.
- Tenere il prodotto lontano da fonti di calore. Non posizionare il prodotto su superfici calde o accanto a fiamme libere.

Rischio di inalazione:

- Non aspirare materiali tossici (candeggina, ammoniaca, sturalavandini, ecc.)

#### ⚠ AVVERTENZA!

Pericolo di inciampo:

- Accertarsi di informare gli altri membri della casa quando il prodotto è in uso, onde evitare che vi inciampino sopra.

Pericolo di impigliamento:

- Tenere capelli, abiti, dita e altre parti del corpo a distanza dalle aperture e dalle parti in movimento.

#### NOTA

Rischio di danneggiamento del prodotto:

- Non mettere il prodotto in posti dove può facilmente cadere.
- Non far cadere il prodotto ed evitare impatti.
- Controllare che il cavo di alimentazione sia collegato correttamente al prodotto e alla presa elettrica.
- Non utilizzare il prodotto senza i filtri al loro posto.
- Non usare il prodotto per raccogliere acqua o altri liquidi.
- Non utilizzare cavi di alimentazione diversi da quelli forniti con il prodotto.
- Non trascinare il cavo di alimentazione su bordi affilati.
- Non scollegare il prodotto tirandolo per il cavo. Afferrare sempre il connettore e tirare.
- Non chiudere il cavo fra una porta.
- Verificare sempre che la tensione del prodotto corrisponda alla tensione di rete.
- Utilizzare solo gli accessori specificati dal produttore.
- Scollegare il prodotto dalla sorgente di alimentazione prima di effettuare la manutenzione e durante la sostituzione delle parti.
- Non sedersi sul prodotto.
- Non aspirare oggetti rigidi o acuminati come vetro, chiodi, viti, monete, ecc.
- Non disporre alcun oggetto sulle aperture. Non utilizzare con alcuna apertura ostruita. Tenere libero da polvere, capelli, fibre, ecc.
- Non lavare il filtro HEPA con acqua.

- Non esporre i filtri alla luce del sole.
- Asciugare tutte le parti prima di rimetterle in posizione.
- Per la pulizia del prodotto non utilizzare detergenti chimici aggressivi come ammoniaci, acido o acetone.
- Utilizzare un panno morbido e asciutto per pulire i componenti elettronici, come i sensori cliff e i contatti di ricarica.
- Non immergere il prodotto in acqua per la pulizia.
- Prima della pulizia scollegare il prodotto dalla sorgente di alimentazione.

Rischio di funzionamento improprio del prodotto:

- Non utilizzare il prodotto in ambienti altamente riflettenti (ad esempio, un ambiente esposto alla luce diretta del sole o vicino agli specchi).
- Non collocare oggetti a meno di 1,5 m davanti alla stazione di ricarica e a 0,5 m dai lati destro e sinistro del prodotto.

Rischio di danni all'ambiente di utilizzo:

- Accertarsi di togliere tutti i cavi, i fili, le funi e gli oggetti liberi e fragili dal pavimento, onde evitare che vengano danneggiati dal prodotto.
- Non utilizzare la funzione di pulizia sui tappeti.

### Smaltimento



Questo prodotto è soggetto a raccolta differenziata nei punti di raccolta appropriati. Non smaltire il prodotto con i rifiuti domestici.

- Per maggiori informazioni, contattare il rivenditore o le autorità locali responsabili per la gestione dei rifiuti.

### Dichiarazione di conformità

Noi sottoscritti, Nedis B.V., dichiariamo, in quanto fabbricanti, che il prodotto WIFIVCL002CBK con il nostro marchio Nedis®, prodotto in Cina, è stato collaudato ai sensi di tutte le norme e i regolamenti CE pertinenti e che tutti i collaudi sono stati superati con successo. Questo include, senza esclusione alcuna, la normativa RED 2014/53/UE.

La Dichiarazione di conformità completa (e le schede di sicurezza, se applicabili) sono disponibili e possono essere scaricate da:

[nedis.it/WIFIVCL002CBK#support](https://nedis.it/WIFIVCL002CBK#support)

### ES Istrucciones de seguridad

## Robot Aspirador Láser Inteligente Wi-Fi

WIFIVCL002CBK



Para más información, consulte el manual ampliado en línea: [nedis.it/wifivcl002cbk](https://nedis.it/wifivcl002cbk)

### Acerca de este documento

Este documento es el manual del usuario y contiene toda la información para un uso correcto, eficiente y seguro del producto.

Asegúrese de que ha leído y entendido completamente las instrucciones en este documento antes de instalar o utilizar el producto. Guarde el embalaje y este documento para futuras consultas.

### Símbolos utilizados

<b>▲ ADVERTENCIA!</b>	Palabra de advertencia utilizada para indicar una situación potencialmente peligrosa que, si no se evita, podría provocar la muerte o lesiones graves.
<b>⚠ PRECAUCIÓN!</b>	Palabra de advertencia utilizada para indicar una situación potencialmente peligrosa que, si no se evita, podría provocar lesiones leves o moderadas.
<b>NOTA</b>	Palabra de advertencia utilizada para abordar prácticas que no tienen que ver con lesiones físicas.

### Uso previsto por el fabricante

Este producto está diseñado para limpiar una amplia gama de suelos, como alfombras, suelos laminados y baldosas. Este producto está diseñado para utilizarse con la app Nedis SmartLife.

Este producto está diseñado únicamente para uso en interiores.

Utilice el producto únicamente tal como se describe en este manual de usuario.

Cualquier modificación del producto puede tener consecuencias para la seguridad, la garantía y el funcionamiento adecuado.

Este producto está diseñado para utilizarse únicamente con sus accesorios originales y solamente para uso doméstico.

El producto está diseñado para su uso en entornos domésticos para tareas domésticas típicas y también puede ser utilizado por usuarios no expertos para tareas domésticas típicas, tales como en tiendas, oficinas, otros entornos de trabajo similares, granjas, por parte de clientes en hoteles, moteles y otros entornos de tipo residencial y/o en entornos de tipo alojamiento y desayuno.

Este producto lo pueden utilizar niños a partir de 8 años y adultos con capacidades físicas, sensoriales o mentales reducidas o que no tengan experiencia o conocimientos, siempre y cuando se les haya explicado cómo usar el producto de forma segura y los riesgos que implica o se les supervise. Los niños no deben jugar con el producto. Los niños no deben realizar las tareas de limpieza ni mantenimiento sin supervisión.

Este producto no está diseñado para usarse en ambientes con alto grado de humedad, como cuartos de baño. El ventilador puede resultar dañado en entornos húmedos, afectando así al rendimiento del producto.

El producto no está diseñado para un uso profesional.

## Instrucciones de seguridad

### ⚠ ADVERTENCIA!

Riesgo eléctrico:

- No abra el producto. El producto únicamente puede abrirse por un técnico autorizado para el mantenimiento.
- Sólo cargue el producto si el cable es compatible con la toma de corriente. No utilice adaptadores. No cambie el enchufe.
- No enchufe o desenchufe el cable de alimentación con las manos mojadas.
- No sumerja el producto, el cable de alimentación o el enchufe en agua ni en otros líquidos.
- No exponga el producto al agua, a la lluvia o a humedad elevada.

Peligro de incendio:

- No use el producto si alguna pieza está dañada o presenta defectos. Sustituya siempre inmediatamente un producto dañado o defectuoso.
- No utilice el producto para limpiar materiales inflamables o combustibles (como líquido para encendedores o gasolina) ni lo haga funcionar cerca de líquidos o vapores explosivos.
- No pase la aspiradora sobre carbón caliente, cigarrillos, cerillas o cualquier objeto que haga humo o esté ardiendo.
- No exponga el producto a temperaturas fuera del rango de funcionamiento de 0°C a 40°C.
- Mantenga el producto alejado de fuentes de calor. No coloque el producto sobre superficies calientes o cerca de llamas abiertas.

Peligro de inhalación:

- No pase la aspiradora sobre material tóxico (blanqueador de cloro, amoníaco, líquido desatascador, etc.)

### ⚠ PRECAUCIÓN!

Riesgo de tropiezos:

- Asegúrese de informar a los demás miembros de la casa cuando el producto esté en uso para evitar que tropiecen con el producto.

Peligro de enganche:

- Mantenga el cabello, la ropa suelta, los dedos y todas las partes del cuerpo alejadas de las aberturas y piezas móviles.

### NOTA

Riesgo de dañar el producto:

- No coloque el producto en un lugar de donde pueda caerse fácilmente.
- No deje caer el producto y evite que sufra golpes.
- Compruebe que el cable de alimentación esté correctamente conectado al producto y a la toma de corriente.
- No utilice el producto sin los filtros colocados.
- No utilice el producto para recoger agua u otros líquidos.
- No utilice ningún otro cable de alimentación que no sea el suministrado con este producto.

- No pase el cable de alimentación por bordes afilados.
- No desconecte el producto tirando del cable. Sujete siempre el conector y tire de él.
- No cierre una puerta encima del cable de alimentación.
- Compruebe siempre que la tensión del producto se corresponde con la tensión de la red.
- Utilice solamente accesorios especificados por el fabricante.
- Desenchufe el producto de la fuente de alimentación antes de servir y al sustituir piezas.
- No se sienta encima del producto.
- No pase la aspiradora sobre objetos duros afilados como uñas de cristal, tornillos, monedas, etc.
- No meta objetos en los orificios. No lo use si hay orificios bloqueados. Manténgalo libre de polvo, pelos, pelusas, etc.
- No lave el filtro HEPA con agua.
- No exponga los filtros a la luz solar.
- Seque todas las piezas antes de volver a colocarlas en su sitio.
- Para limpiar el producto, no utilice productos de limpieza agresivos como amoníaco, ácido o acetona.
- Utilice un paño limpio, suave y seco para limpiar los componentes electrónicos, como los sensores de desnivel y los contactos de carga.
- No sumerja el producto en agua para limpiarlo.
- Desenchufe el producto de la toma de corriente antes de limpiarlo.

Riesgo de funcionalidad inapropiada del producto:

- No utilice el producto en entornos muy reflectantes. Por ejemplo, un entorno expuesto a la luz solar directa o con espejos cerca.
- No coloque ningún objeto a menos de 1,5 m delante de la estación de carga y a 0,5 m del lado izquierdo y derecho del producto.

Riesgo de daños en el entorno de uso:

- Asegúrese de retirar todos los objetos, cables, hilos y cuerdas sueltos y frágiles del suelo para evitar que el producto los dañe.
- No utilice la función de mopa sobre moqueta.

### Eliminación



El producto está diseñado para desecharlo por separado en un punto de recogida adecuado. No se deshaga del producto con la basura doméstica.

Para obtener más información, póngase en contacto con el vendedor o la autoridad local responsable de la eliminación de residuos.

### Declaración de conformidad

Nosotros, Nedis B.V., declaramos como fabricante que el producto WIFIVCL002CBK de nuestra marca Nedis®, producido en China, ha sido probado de acuerdo con todas las normas y regulaciones relevantes de la CE y que se han superado todas las pruebas con éxito. Esto incluye, entre otras, la directiva europea sobre equipos radioeléctricos RED 2014/53/UE.

La declaración de conformidad completa (y la hoja de datos de seguridad, si procede) se puede encontrar y descargar en:

[nedis.es/WIFIVCL002CBK#support](https://nedis.es/WIFIVCL002CBK#support)

## PT Instruções de segurança

# Aspirador Robô Laser Inteligente Wi-Fi

WIFIVCL002CBK



Para mais informações, consulte a versão alargada do manual on-line: [ned.is/wifivcl002cbk](https://ned.is/wifivcl002cbk)

## Acerca deste documento

Este documento é o manual de utilização do produto e contém toda a informação necessária para a sua utilização correta, eficaz e segura.

Certifique-se de que leu e compreendeu as instruções deste documento na íntegra antes de instalar ou utilizar o produto. Guarde a embalagem e este documento para referência futura.

## Símbolos utilizados

<b>⚠ AVISO!</b>	Palavra de sinal utilizada para indicar uma situação potencialmente perigosa que, se não for evitada, poderá resultar em morte ou ferimentos graves.
<b>⚠ ATENÇÃO!</b>	Palavra de sinal utilizada para indicar uma situação potencialmente perigosa que, se não for evitada, poderá resultar em ferimentos ligeiros ou moderados.
<b>AVISO</b>	Palavra de sinal utilizada para referir práticas não relacionadas com ferimentos.

## Utilização prevista

Este produto destina-se à limpeza de uma ampla variedade de pisos, tais como carpetes, pisos laminados e ladrilhos.

Este produto destina-se a ser utilizado com a aplicação SmartLife da Nedis.

Este produto destina-se apenas a utilização interior.

Utilize este produto apenas como descrito neste manual do utilizador.

Qualquer alteração do produto pode ter consequências em termos de segurança, garantia e funcionamento adequado.

Este produto deve ser usado apenas com os acessórios originais e apenas para uso doméstico.

Este produto destina-se a ser utilizado em ambientes domésticos para tarefas domésticas típicas e também pode ser manipulado por utilizadores não experientes para os mesmos fins, por exemplo em lojas, escritórios, outros

ambientes de trabalho semelhantes, casas rurais, clientes em hotéis, motéis e outros ambientes de tipo residencial e/ou alojamento local.

Este produto pode ser utilizado por crianças com idade igual ou superior a 8 anos e por pessoas com capacidades físicas, sensoriais ou mentais reduzidas ou com falta de experiência e conhecimento, desde que tenham recebido supervisão ou instruções relativas à utilização segura do produto e compreendam os perigos envolvidos. As crianças não devem brincar com o produto. A limpeza e a manutenção destinadas ao utilizador não devem ser efetuadas por crianças sem supervisão.

Este produto não se destina ao uso em ambientes com elevada humidade, tais como casas de banho. Em ambientes húmidos, o ventilador pode ser danificado, afetando o desempenho do produto.

O produto não se destina a utilização profissional.

## Instruções de segurança

### ⚠ AVISO!

Risco elétrico:

- Não abra o produto. O produto só pode ser aberto por um técnico autorizado para manutenção.
- Só carregue o produto se o cabo for compatível com a tomada eléctrica. Não utilizar adaptadores. Não mudar a ficha.
- Não ligue nem desligue o cabo de alimentação com as mãos molhadas.
- Não mergulhe o produto, o cabo de alimentação ou a ficha em água ou outros líquidos.
- Não exponha o produto a água, chuva, humidade ou humidade elevada.

Perigo de incêndio:

- Não utilize o produto caso uma peça esteja danificada ou defeituosa. Substitua sempre de imediato um produto danificado ou defeituoso.
- Não utilize o produto para limpar materiais inflamáveis ou combustíveis (como líquido de isqueiro ou gasolina) nem utilize o produto na proximidade de líquidos ou vapores explosivos.
- Não aspire carvão, cigarros, fósforos quentes ou quaisquer objetos quentes fumegantes ou em chamas.
- Não exponha o produto a temperaturas fora do intervalo de funcionamento de 0°C a 40°C.
- Mantenha o produto afastado de fontes de calor. Não coloque o produto sobre superfícies quentes ou perto de chamas expostas.

Risco de inalação:

- Não aspire materiais tóxicos (lixívia à base de cloro, amoníaco, limpa-vidros, etc.)

### ⚠ ATENÇÃO!

Risco de tropeçamento:

- Certifique-se de que informa outros membros da casa quando o produto estiver em uso para evitar tropeçar no produto.

Perigo de entalamento:

- Mantenha o cabelo, roupas largas, dedos e quaisquer partes do corpo afastadas de aberturas e peças móveis.

## AVISO

Risco de danos para o produto:

- Não coloque o produto num local onde possa cair facilmente.
- Não deixe cair o produto e evite impactos.
- Verifique se o cabo de alimentação está devidamente ligado ao produto e à tomada elétrica.
- Não utilize o produto sem os filtros colocados.
- Não use o produto para recolher água ou outros líquidos.
- Não utilize qualquer outro cabo de alimentação para além do fornecido com este produto.
- Não puxe o cabo de alimentação sobre arestas afiadas.
- Não desligue o produto da tomada puxando o cabo. Segure sempre pelo conector e puxe.
- Tenha o cuidado de não entalar o cabo numa porta.
- Verifique sempre se a tensão do produto corresponde à tensão de alimentação.
- Utilize apenas os acessórios especificados pelo fabricante.
- Desligue o produto da fonte de alimentação antes de efetuar a manutenção ou substituir peças.
- Não se sente no produto.
- Não aspire objetos rígidos ou pontiagudos como vidros, pregos, parafusos, moedas, etc.
- Não coloque objetos nas aberturas. Não utilize caso uma abertura esteja bloqueada. Mantenha livre de poeira, pelos, cabelos, etc.
- Não lave o filtro HEPA com água.
- Não expor os filtros à luz solar.
- Secar todas as peças antes de as voltar a colocar no sítio.
- Não utilize agentes de limpeza químicos, tais como amoníaco, ácidos ou acetona para limpar o produto.
- Utilize um pano limpo, macio e seco para limpar os componentes electrónicos, como os sensores de arriba e os contactos de carregamento.
- Não mergulhe o produto em água para efetuar a limpeza.
- Desligue o produto da fonte de alimentação antes de limpar.

Risco de funcionamento indevido do produto:

- Não use o produto num ambiente altamente refletivo. Por exemplo, um ambiente exposto à luz solar direta ou com espelhos nas proximidades.
- Não coloque quaisquer objectos num raio de 1,5 m à frente da estação de carregamento e a 0,5 m dos lados esquerdo e direito do produto.

Risco de danos no ambiente de utilização:

- Certifique-se de que remove todos os objetos, cabos, fios e cabos soltos e frágeis do chão para evitar que sejam danificados pelo produto.
- Não utilizar a função de esfregar em alcatifas.

## Eliminação



O produto deve ser eliminado separadamente num ponto de recolha apropriado. Não elimine este produto juntamente com o lixo doméstico.

Para obter mais informações, contacte o revendedor ou o organismo local responsável pela gestão de resíduos.

## Declaração de conformidade

A Nedis B.V. declara, na qualidade de fabricante, que o produto WIFIVCL002CBK da nossa marca Nedis®, produzido na China, foi testado em conformidade com todas as normas e regulamentos CE relevantes e que todos os testes foram concluídos com sucesso. Os mesmos incluem, entre outros, o regulamento RED 2014/53/UE.

A Declaração de conformidade (e a ficha de dados de segurança, se aplicável) pode ser consultada e descarregada em:

[nedis.pt/WIFIVCL002CBK#support](http://nedis.pt/WIFIVCL002CBK#support)

## SV Säkerhetsanvisningar

## Smart laser-robotdammsugare med Wi-Fi

WIFIVCL002CBK



För ytterligare information, se den utökade manualen online: [ned.is/wifivcl002cbk](http://ned.is/wifivcl002cbk)

### Om detta dokument

Detta dokument är bruksanvisningen och innehåller all information för korrekt, effektiv och säker användning av produkten.

Säkerställ att du har läst och förstått alla instruktioner i detta dokument innan du installerar och använder produkten. Behåll förpackningen och detta dokument som framtida referens.

### Symboler som används

#### ⚠ VARNING!

Signalord som beskriver en potentiellt farlig situation som, om den inte undviks, skulle kunna medföra dödsfall eller svåra personskador.

#### ⚠ FÖRSIKTIGHET!

Signalord som beskriver en potentiellt farlig situation som, om den inte undviks, skulle kunna medföra personskador av mindre eller medelsvår karaktär.

#### ANMÄRKNING

Signalord som beskriver metoder ej relaterade till fysiska skador.

### Avsedd användning

Denna produkt är avsedd för att rengöra ett stort antal olika golvunderlag som mattor, laminatgolv och klinkers.

Produkten är avsedd att användas med appen Nedis SmartLife.

Denna produkt är endast avsedd för användning inomhus. Använd produkten endast enligt anvisningarna i denna bruksanvisning.

Modifiering av produkten kan medföra konsekvenser för säkerhet, garanti och korrekt funktion.

Produkten är endast avsedd att användas med originaltillbehören och endast inomhus.

Denna produkt är avsedd för användning i hemmiljöer för typiska hushållsfunktioner men kan även användas av personer som inte är experter i typiska hushållsfunktioner såsom: butiker, kontor eller liknande arbetsmiljöer, jordbruksbyggnader, av gäster på hotell, motell och andra miljöer av boendetyper och/eller miljöer av typen bed and breakfast.

Denna apparat kan användas av barn över åtta år och av personer med fysisk, sensorisk eller kognitiv funktionsnedsättning, eller avsaknad av erfarenhet och kunskap, om användningen sker under uppsikt eller om dessa personer erhållit instruktioner om säker användning av apparaten och är medvetna om riskerna. Barn får inte leka med produkten. Rengöring och användarunderhåll får inte utföras av barn om de inte står under uppsikt. Produkten är inte avsedd för användning i miljöer med hög luftfuktighet, till exempel badrum. I fuktiga miljöer kan fläkten skadas, vilket påverkar produktens prestanda. Produkten är inte avsedd för yrkesmässig användning.

## Säkerhetsanvisningar

### ⚠ VARNING!

Elektrisk risk:

- Öppna inte produkten. Produkten får endast öppnas av en auktoriserad tekniker för underhåll.
- Ladda endast produkten om kabeln är kompatibel med eluttaget. Använd inte adapter. Byt inte ut kontakten.
- Hantera inte kraftkabeln med våta händer.
- Sänk inte ner produkten, nätsladden eller stickkontakten i vatten eller annan vätska.
- Exponera inte produkten till vatten, regn eller fukt eller hög fukthalt.

Brandrisk:

- Använd inte produkten om en del är skadad eller defekt. Byt omedelbart ut en skadad eller defekt produkt.
- Använd inte produkten för att rengöra lättantändliga eller brännbara material (t.ex. tändvätska eller bensin) och använd inte produkten i närheten av explosiva vätskor eller ångor.
- Dammsug inte heta kolbitar, cigaretter, tändstickor eller annat som avger rök eller brinner.
- Utsätt inte produkten för temperaturer utanför driftsområdet 0°C till 40°C.
- Håll produkten på avstånd från värmekällor. Placera inte produkten på heta ytor eller nära öppna lågor.

Inandningsfara:

- Dammsug inte toxiska material (klorblekmedel, ammoniak, avloppsrengöringsmedel, etc.)

### ⚠ FÖRSIKTIGHET!

Snubbelfara:

- Se till att informera andra medlemmar i hushållet om när produkten används för att undvika att någon snubblar över produkten.

Risk för trassel:

- Håll hår, löst sittande kläder, fingrar och alla kroppsdelar borta från öppningar och rörliga delar.

### ANMÄRKNING

Risk för produktskador föreligger:

- Placera inte produkten på en plats där den enkelt kan ramlar ner.
  - Tappa inte produkten och skydda den mot slag.
  - Kontrollera att matarkabeln är korrekt ansluten till både produkten och eluttaget.
  - Använd inte produkten utan att filtren är på plats.
  - Använd inte produkten för att samla upp vatten eller annan vätska.
  - Använd inte någon annan strömkabel än den som medföljer produkten.
  - Dra inte nätkabeln över vassa kanter.
  - Koppla inte bort produkten genom att dra i kabeln. Håll alltid i kontakten och dra.
  - Kläm inte sladden i en dörr.
  - Kontrollera alltid att produktens spänning motsvarar nätspänningen.
  - Använd endast kringutrustning som rekommenderas av tillverkaren.
  - Dra stickkontakten ur eluttaget före service och utbyte av delar.
  - Sitt inte på produkten.
  - Dammsug inte hårda eller vassa föremål såsom glass, spikar, skruvar, mynt, etc.
  - För inte in några föremål i öppningarna. Använd inte produkten om någon öppning är blockerad. Håll produkten fri från damm, ludd, hår etc.
  - Tvätta inte HEPA-filtret med vatten.
  - Utsätt inte filtren för solljus.
  - Torka alla delar innan du sätter tillbaka dem på plats.
  - Använd inte aggressiva kemiska rengöringsmedel såsom ammoniak, syra eller aceton vid rengöring av produkten.
  - Använd en ren, mjuk och torr trasa för att rengöra elektroniska komponenter som cliff-sensorer och laddningskontakter.
  - Sänk inte ner produkten i vatten för rengöring.
  - Koppla bort produkten från strömkällan före städning.
- Risk att produkten fungerar felaktigt:
- Använd inte produkten i mycket reflekterande miljöer. Till exempel en miljö exponerad mot direkt solljus eller med speglar i närheten.
  - Placera inga föremål inom 1,5 m framför laddstationen och 0,5 m från produktens vänstra och högra sida.

Risk för skador på användningsmiljön:

- Se till att avlägsna alla lösa och ömtåliga objekt, kablar, ledningar och sladdar från golvet för att undvika att de skadas av produkten.
- Använd inte mopplingsfunktionen på mattor.

### Bortskaffning



Produkten är avsedd för separat insamling vid en lämplig återvinningscentral. Släng inte denna produkt bland vanligt hushållsavfall.

För mer information, kontakta återförsäljaren eller lokal myndighet med ansvar för avfallshantering.

### Försäkran om överensstämmelse

Vi, Nedis B.V., försäkrar som tillverkare att produkten WIFIVCL002CBK från vårt varumärke Nedis®, tillverkad i Kina, har testats i enlighet med alla relevanta CE-standarder och föreskrifter och att alla tester genomförts med godkänt resultat. Detta inkluderar, men är inte begränsat till, radioutrustningsdirektivet 2014/53/EU.

Den fullständiga försäkran om överensstämmelse (och säkerhetsdatabladet, om tillämpligt) kan läsas och laddas ned från:

[nedis.se/WIFIVCL002CBK#support](https://nedis.se/WIFIVCL002CBK#support)

### FI Turvallisuusohjeet

## Wi-Fi Smart Laser robotti-imuri WIFIVCL002CBK



Katso tarkemmat tiedot käyttöoppaan laajemmasta verkkoversiosta: [nedis.is/wifivl002cbk](https://nedis.is/wifivl002cbk)

### Tietoa tästä asiakirjasta

Tämä käyttöopas sisältää kaikki tuotteen oikeaan, tehokkaaseen ja turvalliseen käyttöön liittyvät tiedot. Huolehdi siitä, että olet lukenut ja ymmärtänyt tämän asiakirjan sisältämät ohjeet kokonaan ennen kuin asennat tuotteen tai käytät sitä. Säilytä pakkaus ja tämä asiakirja tulevaa tarvetta varten.

### Käytetyt symbolit

<b>VAROITUS!</b>	Huomiosana ilmaisee mahdollisesti vaarallista tilannetta, joka voi johtaa kuolemaan tai vakavaan loukkaantumiseen, ellei sitä vältetä.
<b>HUOMIO!</b>	Huomiosana ilmaisee mahdollisesti vaarallista tilannetta, joka voi johtaa lievään tai kohtalaiseen loukkaantumiseen, ellei sitä vältetä.
<b>HUOMAUTUS</b>	Huomiosana ilmaisee käytäntöjä, jotka eivät liity fyysiseen vammaan.

### Käyttötarkoitus

Tämä tuote on tarkoitettu puhdistamaan monenlaisia lattiamateriaaleja, kuten mattoja ja laminaatti- ja laattalattoja.

Tämä tuote on tarkoitettu käytettäväksi Nedis SmartLife -sovelluksen kanssa.

Tämä tuote on tarkoitettu vain sisäkäyttöön.

Käytä tuotetta vain tässä käyttöoppaassa kuvatun mukaisesti.

Tuotteen muutokset voivat vaikuttaa turvallisuuteen, takuuseen ja asianmukaiseen toimintaan.

Tämä tuote on tarkoitettu käytettäväksi vain alkuperäisten lisävarusteiden kanssa. Tuote on tarkoitettu vain kotitalouskäyttöön.

Tuote on tarkoitettu käytettäväksi kotitalouksissa ja vastaavissa kohteissa, kuten taukotiloissa myymälöissä, toimistoissa ja muissa vastaavissa työympäristöissä, maataloilla, hotelleissa, motelleissa ja muun tyyppisissä majoitusympäristöissä asiakkaiden käytössä ja/tai aamiaismajoitustyyppisissä majoitustiloissa. Tuotetta käytetään ei tarvitse olla ammattilainen.

Tätä tuotetta saavat käyttää 8-vuotiaat ja sitä vanhemmat lapset ja henkilöt, joilla on heikentyneet fyysiset, aistilliset tai henkiset kyvyt tai kokemuksen ja tiedon puutetta, jos heitä valvotaan tai jos heille on annettu ohjeet tuotteen turvallisuudesta käytöstä ja he ymmärtävät tuotteen käyttöön liittyvät vaarat. Lapset eivät saa leikkiä tuotteella. Lapset eivät saa puhdistaa ja huoltaa tuotetta ilman valvontaa. Tätä tuotetta ei ole tarkoitettu käytettäväksi paikoissa, joissa kosteus on erittäin suuri, kuten kylpyhuoneissa. Kosteissa ympäristöissä puhallin voi vaurioitua, mikä vaikuttaa tuotteen suorituskykyyn.

Tuotetta ei ole tarkoitettu ammattikäyttöön.

### Turvallisuusohjeet

#### VAROITUS!

Sähkövaara:

- Älä avaa tuotetta. Vain valtuutettu sähköasentaja saa avata tuotteen huoltoa varten.
- Lataa tuote vain, jos kaapeli on yhteensopiva pistorasian kanssa. Älä käytä sovitintia. Älä vaihda pistoketta.
- Älä kytkä tai irrota virtajohtoa märin käsin.
- Älä upota tuotetta, virtajohtoa tai pistoketta veteen tai muuhun nesteeseen.
- Älä altista tuotetta vedelle, sateelle, korkealle ilmankosteudelle tai muulle kosteudelle.

Tulipalovaara:

- Älä käytä tuotetta, jos jokin sen osa on vaurioitunut tai viallinen. Vaihda vahingoittunut tai viallinen tuote aina välittömästi.
- Älä käytä tuotetta syttyvien tai palavien materiaalien (kuten sytytysnesteiden tai bensiinin) puhdistamiseen tai käytä tuotetta räjähtävien nesteiden tai höyryjen läheisyydessä.
- Älä imuroi kuumia hiiliä, savukkeita, tulitikkuja tai kuumia savuvia tai palavia esineitä.

- Älä altista tuotetta 0 °C:n ja 40 °C:n välisen käyttöalueen ulkopuolisille lämpötiloille.
- Pidä tuote loitolla lämmönlähteistä. Älä aseta tuotetta kuumille pinnoille tai lähelle avotulta.

Hengitysvaara:

- Älä imuroi myrkyllisiä aineita (kloorivalkaisuinetta, ammoniakkia, viemärinpuhdistusainetta jne.).

### ⚠ HUOMIO!

Kompastumisvaara:

- Kerro muille kotitalouden jäsenille, kun tuote on käytössä, jotta he tietävät varoa robotti-imuria.

Kiinnijuuttumisvaara:

- Pidä hiukset, löysät vaatteet, sormet ja kaikki kehonosat poissa aukoista ja liikkuvista osista.

### HUOMAUTUS

Tuotteen vaurioitumisvaara:

- Älä laita paikkaan, jossa se voi helposti pudota.
  - Varo pudottamasta ja tönäisemästä tuotetta.
  - Tarkista, että virtajohto on kunnolla kytketty tuotteeseen ja pistorasiaan.
  - Älä käytä tuotetta ilman suodattimia paikoillaan.
  - Älä käytä tuotetta veden tai muiden nesteiden keräämiseen.
  - Älä käytä muuta kuin tämän tuotteen mukana toimitettua virtajohtoa.
  - Älä vedä virtajohtoa terävien reunojen yli.
  - Älä irrota tuotetta pistorasiasta johdosta vetämällä. Tartu aina pistokkeeseen ja vedä.
  - Älä sulje luukkua virtajohdosta.
  - Tarkista aina, että tuotteen jännite vastaa verkkojännitettä.
  - Käytä ainoastaan valmistajan määräämiä lisävarusteita.
  - Irrota tuote virtalähteestä ennen huoltoa ja osien vaihtamista.
  - Älä istu tuotteen päällä.
  - Älä imuroi kovia tai teräviä esineitä, kuten lasiviiloja, ruuveja, kolikoita jne.
  - Älä laita mitään esineitä aukkoihin. Älä käytä laitetta mikään aukko tukittuna. Älä päästä pölyä, nukkaa, hiuksia tmv. kertymään.
  - Älä pese HEPA-suodatinta vedellä.
  - Älä altista suodattimia auringonvalolle.
  - Kuivaa kaikki osat ennen niiden palauttamista paikalleen.
  - Älä käytä tuotteen puhdistuksessa voimakkaita kemiallisia puhdistusaineita, kuten ammoniakkia, happoja tai asetonia.
  - Puhdista elektroniset komponentit, kuten cliff-anturit ja latauskoskettimet, puhtaalla pehmeällä, kuivalla liinalla.
  - Älä upota tuotetta veteen sen puhdistamiseksi.
  - Irrota tuote virtalähteestä ennen puhdistusta.
- Tuotteen virheellisen toiminnan vaara:
- Älä käytä tuotetta voimakkaasti heijastavassa ympäristössä, esimerkiksi paikassa, joka on alltiina suoralle auringonvalolle tai jossa on peilejä.

- Älä aseta mitään esineitä 1,5 m:n päähän latausaseaman edestä ja 0,5 m:n päähän tuotteen vasemmasta ja oikeasta reunasta.

Käyttöympäristön vaurioitumisvaara:

- Huolehdi siitä, että lattialla ei ole säärkyviä irtoesineitä, kaapeleita ja johtoja, jotta tuote ei vaurioita niitä.
- Älä käytä moppausominaisuutta matolla.

### Jätehuolto



Tämä tuote tulee toimittaa hävitettäväksi asianmukaiseen keräyspisteeseen. Tuotetta ei saa hävittää kotitalousjätteen mukana.

■ Lisätietoja antaa jälleenmyyjä tai paikallinen jätehuollosta vastaava viranomainen.

### Vaatimustenmukaisuusvakuutus

Nedis B.V. ilmoittaa valmistajana, että tuote WIFIVCL002CBK tuotemerkistämme Nedis®, valmistettu Kiinassa, on testattu kaikkien asiaankuuluvien CE-standardien ja määräysten mukaisesti ja tuote on läpäissyt kaikki testit. Näihin kuuluu mm. radiolaitedirektiivi RED 2014/53/EU.

Täydellinen vaatimustenmukaisuusvakuutus (ja käyttöturvallisuustiedote, mikäli käytettävissä) on saatavilla ja ladattavissa osoitteesta:

[nedis.com/WIFIVCL002CBK#support](https://nedis.com/WIFIVCL002CBK#support)

### NO Sikkerhetsinstruksjoner

## IWi-Fi-smart laser-robotstøvsuger

WIFIVCL002CBK



For mer informasjon, se den fullstendige bruksanvisningen på nett: [ned.is/wifivcl002cbk](https://ned.is/wifivcl002cbk)

### Om dette dokumentet

Dette dokumentet er brukermanualen og inneholder all nødvendig informasjon for korrekt, effektiv og trygg bruk av produktet.

Sørg for at du har lest og forstått instruksjonene i dette dokumentet før du installerer eller bruker produktet. Ta vare på emballasjen og dette dokumentet for fremtidig referanse.

### Brukt symboler

<b>⚠ ADVARSEL!</b>	Signalord brukt for å indikere en potensielt farlig situasjon som, hvis den ikke unngås, kan føre til død eller alvorlig skade.
<b>⚠ VARSOMHET!</b>	Signalord brukt for å indikere en potensielt farlig situasjon som, hvis den ikke unngås, kan føre til mindre eller moderat skade.
<b>MERK</b>	Signalord brukt for å ta opp metoder som ikke er relaterte til fysisk skade.

## Tiltenkt bruk

Dette produktet er ment for rengjøring av et stort utvalg av gulvtyper, fra tepper og laminat til fliser.

Dette produktet er tiltenkt brukt med Nedis SmartLife-appen.

Dette produktet er kun tiltenkt innendørs bruk.

Produktet skal kun brukes som beskrevet i denne bruksanvisningen.

Eventuelle modifikasjoner av produktet kan ha konsekvenser for sikkerhet, garanti og funksjon.

Produktet er ment for bruk utelukkende med originalt tilbehør og er kun tiltenkt brukt i private hjem.

Produktet er beregnet for bruk i husholdningsmiljøer og kan også brukes av personer uten erfaring med bruk av produktet for typiske husholdningsfunksjoner. Slike husholdningsmiljøer inkluderer: butikker, kontorer, andre lignende arbeidsmiljøer, våningshus, av kunder i hoteller, moteller og andre boliglignende miljøer og/eller i «bed and breakfast»-lignende miljøer.

Dette produktet kan brukes av barn fra åtte år og oppover, og av personer med reduserte fysiske, sensoriske eller mentale evner eller manglende erfaring og kunnskap hvis de får tilsyn eller instruksjoner om bruken av apparatet på en trygg måte og er innforstått med de potensielle farene. Barn skal ikke leke med produktet. Rengjøring og vedlikehold av brukeren må ikke gjøres av barn uten oppsyn.

Produkter er ikke ment for bruk i omgivelser med høy fuktighet, for eksempel på bad. I fuktige miljøer kan viften bli skadet, og dette kan påvirke funksjonen til produktet.

Produktet er ikke tiltenkt profesjonell bruk.

## Sikkerhetsinstruksjoner

### ⚠ ADVARSEL!

Elektrisk fare:

- Ikke åpne produktet. Produktet må kun åpnes av en autorisert tekniker for service.
- Lad bare produktet hvis kablet er kompatibel med strømuttaket. Ikke bruk adaptere. Ikke bytt støpsel.
- Ikke koble til eller koble fra strømkablet med våte hender.
- Produktet, strømkablet eller kontakten må ikke nedsendes i vann eller annen væske.
- Ikke utsett produktet for vann, regn, fuktighet eller høy luftfuktighet.

Brannfare

- Ikke bruk produktet hvis det er skadet eller defekt. Bytt alltid ut et skadet eller defekt produkt med det samme.
- Ikke bruk produktet til å rengjøre brennbare materialer (f.eks. tennvæske eller bensin) eller i nærheten av eksplosive væsker eller damp.
- Ikke støvsug varmt kull, sigaretter, fyrstikker eller andre rykende eller brennende gjenstander.
- Ikke utsett produktet for temperaturer utenfor driftsområdet på 0 °C til 40 °C.
- Hold produktet unna varmekilder. Ikke plasser produktet på varme overflater eller i nærheten av åpen ild.

Innåndingsfare:

- Ikke støvsug giftige materialer (klorin, ammoniakk, avløpsåpner, osv.)

### ⚠ VARSMHET!

Snublefare:

- Sørg for å informere andre medlemmer av husstanden når produktet er i bruk, for å unngå at noen snubler over produktet.

Fare for å hekte seg fast:

- Hold hår, løse klesplagg, fingre og kroppsdeler borte fra åpninger og bevegelige deler.

### MERK

Risiko for skade på produktet:

- Ikke plasser produktet et sted hvor det lett kan falle ned.
  - Ikke mist produktet, og forhindre at det slås bort i andre gjenstander.
  - Kontroller om strømkablet er riktig tilkoblet produktet og strømuttaket.
  - Ikke bruk produktet uten at filtrene er på plass.
  - Ikke bruk produktet til å samle vann eller annen væske.
  - Ikke bruk en annen strømkabel enn den som følger med dette produktet.
  - Ikke dra strømkablet over skarpe kanter.
  - Ikke koble fra produktet ved å trekke i kablet. Hold alltid i kontakten når du trekker.
  - Ikke lukk dører på strømkablet.
  - Kontroller alltid at spenningen på produktet samsvarer med nettspenningen.
  - Bare bruk tilbehøret som er spesifisert av produsenten.
  - Koble produktet fra strømkilden før vedlikehold utføres og når deler skal skiftes ut.
  - Ikke sitt på produktet.
  - Ikke støvsug harde eller skarpe gjenstander, for eksempel spikre, skruer, mynter osv.
  - Ikke sett noen gjenstander inn i åpningene. Ikke bruk hvis noen av åpningene er blokkerte. Hold fri for støv, lo, hår eller lignende.
  - HEPA-filteret må ikke vaskes med vann.
  - Ikke utsett filtrene for sollys.
  - Tørk alle delene før du setter dem på plass igjen.
  - Ikke bruk sterke kjemiske rengjøringsprodukter som ammoniakk, syre eller aceton når du rengjør produktet.
  - Bruk en ren, myk og tørr klut til å rengjøre elektroniske komponenter som klippesensorene og ladekontaktene.
  - Legg ikke produktet i vann for å rengjøre det.
  - Koble roboten fra strømkilden før den rengjøres.
- Hvis ikke, er det risiko for at produktet ikke fungerer som det skal:
- Ikke bruk produktet i omgivelser med mye refleksjoner. For eksempel omgivelser utsatt for direkte sollys eller med speil i nærheten.
  - Ikke plasser gjenstander nærmere enn 1,5 m foran ladestasjonen og 0,5 m på venstre og høyre side av produktet.

Fare for skade på brugsmiljøet:

- Sørg for at fjerne alle løse eller skjøre objekter, kabler og ledninger fra gulvet for at undgå at disse bliver skadet af produktet.
- Ikke brug møppefunktionen på tæpper.

### Kassering



Produktet må afhendes på egnede opsamlingssteder. Du må ikke afhende produktet som husholdningsaffald.

Ta kontakt med leverandøren eller lokale myndigheder hvis du ønsker mere information om afhending.

### Konformitetserklæring

Vi, Nedis B.V., erklærer som producent at produktet WIFIVCL002CBK fra Nedis®-merkevareren vår, som er produceret i Kina, er testet i samsvar med alle relevante CE-standarder og reguleringer, og at alle tester er bestået. Dette inkluderer, men er ikke begrænset til, RED 2014/53/ EU-forordningen.

Den fullstændige samsvarserklæringen (og sikkerhedsdataarket hvis det er aktuelt) kan læses og lastes ned via:

[nedis.no/WIFIVCL002CBK#support](https://nedis.no/WIFIVCL002CBK#support)

### DA Sikkerhedsinstruktioner

## Wi-Fi-smart laser-robotstøvsuger

WIFIVCL002CBK



Yderligere oplysninger findes i den udvidede manual online: [ned.is/wifivcl002cbk](https://ned.is/wifivcl002cbk)

### Om dette dokument

Dette dokument udgør brugervejledningen og indeholder alle oplysninger til korrekt, effektiv og sikker anvendelse af produktet.

Sørg for, at du har læst og forstået instruktionerne i dette dokument fuldt ud, før du installerer eller bruger produktet. Gem emballagen og dette dokument, så det sidenhen kan læses.

### Anvendte symboler

#### ⚠ ADVARSEL!

Signalord, der bruges til at angive en potentielt farlig situation, som, hvis den ikke undgås, kan resultere i død eller alvorlig personskade.

#### ⚠ FORSIGTIG!

Signalord, der bruges til at angive en potentielt farlig situation, som, hvis den ikke undgås, kan resultere i mindre eller moderat personskade.

### BEMÆRK

Signalord, der bruges til at adressere praksis, der ikke er relateret til fysisk skade.

### Tilsigtet brug

Dette produkt er beregnet til rengøring af en lang række gulvtyper, såsom tæpper, laminatgulve og fliser.

Dette produkt er beregnet til at blive brugt med Nedis SmartLife-app.

Dette produkt er kun beregnet til indendørs brug.

Anvend kun produktet som beskrevet i denne brugervejledning.

Enhver modificering af produktet kan have konsekvenser for sikkerhed, garanti og korrekt funktion.

Produktet er udelukkende beregnet til at blive brugt med originalt tilbehør og er kun beregnet til brug i hjemmet.

Produktet er beregnet til brug i husholdningsmiljøer til typiske funktioner i hjemmet, der også kan udføres af

ikke-eksperter til typiske husholdningsformål, såsom: butikker, kontorer eller andre lignende arbejdsmiljøer, landbrugsbygninger, anvendelse af kunder på hoteller, moteller og andre beboelsesmiljøer og/eller i indkvarterer såsom 'bed and breakfast'.

Dette produkt kan anvendes af børn fra 8 år og op og af personer med reducerede fysiske, sensoriske eller mentale evner eller mangel på erfaring og viden, hvis de har fået oplæring eller instruktion angående brug af produktet på en sikker måde og forstår, at farer er involverede. Børn må ikke lege med produktet. Rengøring og brugervenlighed må ikke udføres af børn uden opsyn.

Produktet er ikke beregnet til brug i omgivelser med høj luftfugtighed såsom badeværelser. I fugtige omgivelser kan ventilatoren blive beskadiget og påvirke produktets ydeevne.

Dette produkt er ikke beregnet til professionel brug.

### Sikkerhedsinstruktioner

#### ⚠ ADVARSEL!

Elektrisk fare:

- Åbn ikke produktet. Produktet må kun åbnes af en autoriseret tekniker, for at få foretaget service.
- Oplad kun produktet, hvis kablet er kompatibelt med stikkontakten. Brug ikke adaptere. Udskift ikke stikket.
- Sørg for ikke at tilslutte eller frakoble strømkablet med våde hænder.
- Produktet, strømkablet eller stikket må ikke nedsænkes i vand eller andre væsker.
- Udsæt ikke produktet for vand, regn, fugt eller høj luftfugtighed.

Brandfare:

- Brug ikke produktet, hvis det er skadet eller defekt. Udskift altid et skadet eller defekt produkt øjeblikkeligt.
- Brug ikke produktet til at rengøre brandfarlige eller brændbare materialer (f.eks. tændvæske eller benzin), og brug ikke produktet i nærheden af eksplosive væsker eller dampe.

- Støvsug ikke varmt kul, cigaretter, tændstikker eller varme rygende eller brændende genstande.
- Udsæt ikke produktet for temperaturer uden for driftsområdet på 0°C til 40°C.
- Hold produktet væk fra varmekilder. Placer ikke produktet på varme overflader eller i nærheden af åben ild.

#### Inhaleringsfare:

- Støvsug ikke giftige materialer (klorblegemiddel, ammoniak, afløbsrensning osv.)

#### ⚠ FORSIGTIG!

##### Snublefare:

- Sørg for at informere andre medlemmer af huset, når produktet er i brug for at forhindre, at de snubler over produktet.

##### Fare for at hænge fast:

- Hold hår, løst tøj, fingre og alle kroppsdele væk fra åbninger og dele i bevægelse.

#### BEMÆRK

##### Risiko for at beskadige produktet:

- Anbring ikke produktet et sted, hvor det let kan falde af.
- Tab ikke produktet og undgå at støde det.
- Kontrollér, om strømkablet er sluttet korrekt til produktet og stikkontakten.
- Brug ikke produktet uden filtrene på plads.
- Produktet må ikke bruges til at indsamle vand eller andre væsker.
- Brug ikke et andet strømkabel end det, der følger med dette produkt.
- Træk ikke strømkablet over skarpe kanter.
- Frakobl ikke produktet ved at trække i kablet. Tag altid fat i stikforbindelsen for at trække det ud.
- Undgå at få strømledningen i klemme ved at lukke en dør på det.
- Kontrollér altid, at produktets spænding stemmer overens med netspændingen.
- Brug kun tilbehør, som er specificeret af producenten.
- Kobl produktet fra strømkilden inden service, og når du udskifter dele.
- Undgå at sidde på produktet.
- Støvsug ikke hårde eller skarpe genstande såsom glas, søm, skruer, mønter osv.
- Indsæt ikke nogen objekter i åbningerne. Brug ikke med nogen af åbningerne blokerede. Hold fri for støv, frug, hår, etc.
- Vask ikke HEPA-filteret med vand.
- Udsæt ikke filtrene for sollys.
- Tør alle dele, før du sætter dem på plads igen.
- Anvend ikke aggressive kemiske rengøringsmidler såsom ammoniak, syre eller acetone, når du rengør produktet.
- Brug en ren, blød og tør klud til at rengøre elektroniske komponenter som f.eks. klippesensorerne og opladningskontakterne.
- Produktet må ikke nedsænkes i vand med henblik på rengøring.

- Afbryd produktet fra strømforsyningen før rengøring. Risiko for forkert funktion af produktet:
- Brug ikke produktet i et meget reflekterende miljø. For eksempel et miljø udsat for direkte sollys eller med spejle i nærheden.
- Anbring ikke genstande inden for 1,5 m foran ladestationen og 0,5 m fra venstre og højre side af produktet.

##### Risiko for beskadigelse af anvendelsesmiljøet:

- Sørg for at fjerne alle løse og skrøbelige genstande, kabler og ledninger fra gulvet for at undgå, at de bliver beskadiget af produktet.
- Brug ikke moppefunktionen på tæpper.

#### Bortskaffelse



Produktet skal afleveres på et passende indsamlingspunkt. Bortskaf ikke produktet sammen med husholdningsaffald.

For mere information, kontakt forhandleren eller den lokale myndighed der er ansvarlig for kontrol af affald.

#### Overensstemmelseserklæring

Vi, Nedis B.V. erklærer som producent, at produktet WIFIVCL002CBK fra vores brand Nedis®, produceret i Kina, er blevet testet i overensstemmelse med alle relevante CE-standarder og regler, og at alle test er beståede. Dette indebærer også direktiv 2014/53/EU (radioudstyrsdirektivet).

Den komplette overensstemmelseserklæring (og sikkerhedsdatabladet, hvis gældende) kan findes og downloades via:

[nedis.dk/WIFIVCL002CBK#support](https://nedis.dk/WIFIVCL002CBK#support)

#### HU Biztonsági utasítások

### Wi-Fi Smart Laser robotporszívó

WIFIVCL002CBK



További információért lásd a bővített online kézikönyvet: [ned.is/wifivcl002cbk](https://ned.is/wifivcl002cbk)

#### A dokumentummal kapcsolatos tudnivalók

Ez a felhasználói kézikönyv tartalmazza az összes információt a termék helyes, hatékony és biztonságos használatához.

Ügyeljen arra, hogy a termék telepítése vagy használata előtt figyelmesen elolvasta és megértette az ebben a dokumentumban található információkat. Tartsa meg a csomagolást és ezt a dokumentumot későbbi használatra.

#### Felhasznált szimbólumok

##### ⚠ FIGYELMEZTETÉS!

A jelzőszó olyan, potenciálisan veszélyes helyzetet jelez, amely – amennyiben nem kerülül el – halálhoz vagy súlyos sérüléshez vezethet.

<b>⚠ VIGYÁZAT!</b>	A jelzőszó olyan, potenciálisan veszélyes helyzetet jelez, amely – amennyiben nem kerülük el – kisebb vagy mérsékelt súlyos sérüléshez vezethet.
<b>MEGJEGYZÉS</b>	A jelzőszó olyan fizikai sérüléssel nem járó gyakorlatra hívja fel a figyelmet.

### Tervezett felhasználás

Ez a termék sokféle padlóburkolat, például szőnyeg, laminált padló és csempe tisztítására szolgál.

A terméket a Nedis SmartLife alkalmazással együtt történő használatra szánták.

A termék beltéri használatra készült.

A terméket csak az ebben az útmutatóban leírtak szerint használja.

A termék bármilyen módosítása befolyásolhatja a biztonságot, a jóállást és a megfelelő működést.

Ez a termék kizárólag az eredeti tartozékokkal együtt használható, és kizárólag háztartási célú felhasználásra készült.

A termék rendeltetészerűen kizárólag háztartási környezetben használható, emellett nem szakértő felhasználók is használhatják jellemzően háztartási funkciókra, például üzletekben, irodákban és hasonló munkakörnyezetekben, falusi vendéglátóhelyeken, vendégek a szállodákban, motelekben és egyéb lakossági és/vagy bed and breakfast jellegű környezetekben.

8 éven felüli gyermekek, továbbá testi, érzékszervi vagy szellemi fogyatékkal élők, illetve tapasztalat vagy ismeretek hiányában hozzá nem értő személyek használhatják a terméket megfelelő felügyelet vagy a biztonságos használatra vonatkozó útmutatások mellett, amennyiben tisztában vannak a használattal járó veszélyekkel. Gyermekek nem játszhatnak a termékkel. Gyermekek nem végezhetik a készülék tisztítását és karbantartását felügyelet nélkül.

Ez a termék nem használható magas páratartalmú környezetben, például fürdőszobában. Magas páratartalmú környezetben megsérülhet a ventilátor, ami befolyásolhatja a termék működését.

A termék nem professzionális használatra készült.

### Biztonsági utasítások

#### ⚠ FIGYELMEZTETÉS!

Elektromos veszélyforrás:

- Ne nyissa fel a terméket. A terméket csak arra felhatalmazott szakember, karbantartás céljából nyithatja fel.
- Csak akkor töltsen fel a terméket, ha a kábel kompatibilis a hálózati csatlakozóval. Ne használjon adaptereket. Ne cserélje ki a dugót.

- Ne húzza ki vagy dugja be a tápegységet vizes kézzel.
- Ne merítse vízbe vagy más folyadékba a terméket, a tápkábelt vagy a konnektort.
- Óvja a terméket víztől, esőtől, nedvességtől vagy magas páratartalomtól.

Tűzveszély:

- Ne használja a terméket, ha valamelyik része sérült vagy hibás. A sérült vagy meghibásodott terméket mindig azonnal cserélje ki.
  - Ne használja a terméket gyúlékony vagy éghető anyagok (például öngyújtófolyadék vagy benzin) tisztítására, illetve ne üzemeltesse a terméket robbanásveszélyes folyadékok vagy gőzök közelében.
  - Ne porszívózzon forró hamut, cigarettát, gyufát, vagy bármilyen forró, füstölő vagy égő tárgyat.
  - Ne tegye ki a terméket a 0°C és 40°C közötti üzemi tartományon kívüli hőmérsékletnek.
  - Tartsa távol a terméket a hőforrásoktól. Ne helyezze a terméket forró felületekre, vagy nyílt láng közelébe.
- Belégzéssel kapcsolatos veszély:
- Ne porszívózzon mérgező anyagot (hipó, ammónia, lefolyótisztító stb.)

#### ⚠ VIGYÁZAT!

Botlásveszély:

- A termékben való elbotlás megakadályozása érdekében feltétlenül tájékoztassa a háztartás többi lakóját a termék használatáról.

Megakadásveszély:

- Tartsa távol a haját, laza ruházatát, ujjait és minden testrészét a nyílásoktól és a mozgó alkatrészekről.

#### MEGJEGYZÉS

A termékben keletkező kár kockázata:

- Ne helyezze a terméket olyan helyre, ahonnan az könnyen leeshet.
- Ne ejtse le a terméket és kerülje az ütődést.
- Ellenőrizze, hogy a tápkábel megfelelően csatlakozik-e a termékhez és a hálózati csatlakozóaljzathoz.
- Ne használja a terméket a szűrők nélkül.
- Ne használja a terméket víz vagy egyéb folyadékok gyűjtésére.
- Ne használjon a termékhez mellékelt tápkábeltől eltérő tápkábelt.
- Nem húzza át a tápkábelt éles peremeken.
- Ne a kábelnél fogva válassza le a terméket a hálózati csatlakozóaljzatról. Mindig a csatlakozót fogja meg, és úgy húzza ki.
- Ne csukja rá az ajtót a tápkábelre.
- Mindig ellenőrizze, hogy a termék feszültsége megegyezik-e a hálózati feszültséggel.
- Kizárólag a gyártó által javasolt tartozékokat használjon.
- Szerviz előtt és alkatrészek cseréjekor húzza ki a terméket az áramellátásból.
- Ne üljön a termékre.
- Ne porszívózzon kemény vagy éles tárgyakat, például műkörmöt, csavarokat, érméket stb.

- Ne tegyen semmilyen tárgyat a nyílásokba. Ne használja, ha bármelyik nyílás elzáródott. Tartsa portól, pihétől, hajszálaktól stb. mentesen.
  - Ne mossa a HEPA-szűrőt vízzel.
  - Ne tegye ki a szűrőket napfénynek.
  - Szárátsa meg az összes alkatrészt, mielőtt visszahelyezi a helyére.
  - Ne használjon agresszív tisztítószeret, például ammóniát, savat vagy acetont a termék tisztításához.
  - Tiszta, puha, száraz ruhával tisztítsa meg az elektronikus alkatrészeket, például a klipszérzékelőket és a töltőérintkezőket.
  - Ne merítse vízbe a terméket a tisztítás során.
  - Tisztítás előtt húzza ki a robotot az áramellátásból.
- A termék nem megfelelő működésének kockázata:
- Ne használja a terméket erősen fényviszaverő környezetben. Például közvetlen napfénynek kitétt környezetben, vagy tükrök közelében.
  - Ne helyezzen semmilyen tárgyat a töltőállomás előtt 1,5 m-en belül, valamint a termék bal és jobb oldalán 0,5 m-en belül.

A használat környezetének károsodásának veszélye:

- Ügyeljen arra, hogy minden laza és törékeny tárgyat, kábelt, vezetékét és zsinórt távolítsa el a padlóról, nehogy a termék kárt okozzon azokban.
- Ne használja a felmosó funkciót szőnyegen.

#### Ártalmatlanítás



A terméket elkülönítve, a megfelelő gyűjtőhelyeken kell leselejtezni. Ne dobja ki a készüléket a háztartási hulladék közé.

További információért lépjen kapcsolatba a forgalmazóval, vagy a hulladékkezelésért felelős helyi hatósággal.

#### Megfelelőségi nyilatkozat

A gyártó Nedis B.V. nevében kijelentjük, hogy a Nedis® márkájú, Kinában gyártott WIFIVCL002CBK terméket az összes vonatkozó CE szabvány és előírás szerint bevizsgáltuk, és a termék minden vizsgálaton sikeresen megfelelt. Ez magában foglalja – nem kizárólagos jelleggel – a rádióberendezésekről szóló 2014/53/EU irányelvet.

A teljes megfelelőségi nyilatkozat (és ha van, akkor a biztonsági adatlap) a: [nedis.hu/WIFIVCL002CBK#support](http://nedis.hu/WIFIVCL002CBK#support)

PL Instrukcje bezpieczeństwa

## Inteligentny laserowy robot odkurzający Wi-Fi

WIFIVCL002CBK



Więcej informacji znajdziesz w rozszerzonej instrukcji obsługi online: [ned.is/wifivl002cbk](http://ned.is/wifivl002cbk)

#### Informacje o niniejszym dokumencie

Niniejszy dokument jest instrukcją użytkownika i zawiera wszystkie informacje dotyczące prawidłowego, skutecznego i bezpiecznego użytkowania produktu.

Przed zainstalowaniem lub użyciem produktu należy upewnić się, że instrukcje zawarte w niniejszym dokumencie zostały w pełni przeczytane i zrozumiane. Opakowanie oraz niniejszy dokument należy zachować na przyszłość.

#### Zastosowane symbole

<b>⚠ OSTRZEŻENIE!</b>	Słowo sygnalizujące używane do wskazania potencjalnie niebezpiecznej sytuacji, która, jeśli się jej nie uniknie, może spowodować śmierć lub poważne obrażenia.
<b>⚠ PRZESTROGA!</b>	Słowo sygnalizujące używane do wskazania potencjalnie niebezpiecznej sytuacji, która, jeśli się jej nie uniknie, może spowodować niewielkie lub umiarkowane obrażenia.
<b>UWAGA</b>	Słowo sygnalizujące używane w odniesieniu do praktyk nie związanych z obrażeniami ciała.

#### Przeznaczenie

Ten produkt jest przeznaczony do czyszczenia różnych podłóg, takich jak dywany, podłogi laminowane i płytki. Ten produkt jest przeznaczony do użytku z aplikacją Nedis SmartLife.

Produkt jest przeznaczony wyłącznie do użytku wewnątrz pomieszczeń.

Produktu należy używać wyłącznie w sposób opisany w niniejszej instrukcji obsługi.

Wszelkie modyfikacje produktu mogą mieć wpływ na bezpieczeństwo, gwarancję i działanie.

Produkt jest przeznaczony do użytku wyłącznie z oryginalnymi akcesoriami oraz wyłącznie do użytku domowego.

Ten produkt jest przeznaczony do użytku w gospodarstwie domowym do typowych funkcji i może być również używany przez niewykwalifikowanych użytkowników do typowych funkcji w miejscach takich, jak: sklepy, biura, inne podobne środowiska pracy, gospodarstwa wiejskie oraz przez klientów w hotelach, motelach i innych środowiskach mieszkaniowych i/lub w pensjonatach.

Ten produkt może być używany przez dzieci w wieku od 8 lat oraz przez osoby o ograniczonej sprawności fizycznej, sensorycznej lub umysłowej, a także przez osoby, które nie posiadają odpowiedniej wiedzy i doświadczenia, jeżeli znajdują się pod nadzorem lub otrzymały instrukcje dotyczące użytkowania produktu w bezpieczny sposób oraz rozumieją związane z tym zagrożenia. Dzieci nie mogą bawić się produktem. Dzieci nie powinny czyścić ani przeprowadzać jakichkolwiek czynności konserwacyjnych bez nadzoru.

Produkt nie jest przeznaczony do użytku w środowiskach o dużej wilgotności, takich jak łazienki. W wilgotnym środowisku wentylator może ulec uszkodzeniu, co będzie miało wpływ na wydajność produktu. Produkt nie jest przeznaczony do użytku zawodowego.

## Instrukcje bezpieczeństwa

### ⚠ OSTRZEŻENIE!

Zagrożenie elektryczne:

- Produktu nie wolno otwierać. Produkt może być otwierany wyłącznie przez upoważnionego technika w celu przeprowadzenia konserwacji.
- Produkt należy ładować tylko wtedy, gdy kabel jest zgodny z gniazdem zasilania. Nie używaj adapterów. Nie należy zmieniać wtyczki.
- Nie podłączaj ani nie odłączaj zasilacza mokrymi rękoma.
- Nie zanurzaj urządzenia, przewodu ani wtyczki w wodzie lub w innych płynach.
- Nie wystawiaj produktu na działanie wody, deszczu, wilgoci lub wysokiej wilgotności.

Zagrożenie pożarowe:

- Nie używaj produktu, jeśli jakakolwiek jego część jest zniszczona lub uszkodzona. Zawsze natychmiast wymień uszkodzoną lub wadliwy produkt.
- Nie używaj produktu do czyszczenia materiałów łatwopalnych lub palnych (takich jak płyn do zapalniczek lub benzyna) ani nie używaj produktu w pobliżu wybuchowych cieczy lub oparów.
- Nie wciągaj gorących węgli, papierosów, zapalek ani innych gorących lub płonących przedmiotów.
- Nie wystawiać produktu na działanie temperatur wykraczających poza zakres roboczy od 0°C do 40°C.
- Trzymaj produkt z dala od źródeł ciepła. Nie stawiaj produktu na gorących powierzchniach lub w pobliżu otwartego ognia.

Zagrożenia związane z inhalacją: (wybielacz chlorowy,

- Nie wciągaj materiałów toksycznych (wybielacz chlorowy, amoniak, środek do udrażniania rur itp.)

### ⚠ PRZESTROGA!

Ryzyko potknięcia:

- Pamiętaj, aby poinformować innych domowników, że produkt jest używany, aby zapobiec potknięciu się o niego.

Niebezpieczeństwo przytrafienia:

- Trzymaj włosy, luźne ubranie, palce i wszystkie części ciała z dala od otworów i ruchomych części.

## UWAGA

Ryzyko uszkodzenia produktu:

- Nie umieszczaj produktu w miejscu, z którego może łatwo spaść.
- Nie upuszczaj produktu i unikaj uderzania go.
- Sprawdź, czy przewód zasilacza jest prawidłowo podłączony do produktu i gniazdka elektrycznego.
- Nie używać produktu bez założonych filtrów.

- Nie używaj produktu do zbierania wody lub innych płynów.
- Nie używaj kabla zasilającego innego niż dostarczony z produktem.
- Nie przeciągaj przewodu nad ostrymi krawędziami.
- Nie odłączaj produktu, ciągnąc za kabel. Zawsze należy chwycić za złącze i pociągnąć je.
- Nie zamykaj drzwi nad kablem zasilającym.
- Zawsze należy sprawdzić, czy napięcie produktu odpowiada napięciu w sieci.
- Stosuj wyłącznie dodatki/akcesoria zatwierdzone przez producenta.
- Przed przystąpieniem do serwisowania i wymiany części odłącz produkt od źródła zasilania.
- Nie siadaj na produkcie.
- Nie wciągaj twardych lub ostrych przedmiotów, takich jak szkło, gwoździe, śruby, monety, itp.
- Nie wkładaj żadnych przedmiotów do otworów. Nie używaj produktu z zablokowanymi otworami. Unikaj zabrudzeń z kurzu, sierści itp.
- Nie myć filtra HEPA wodą.
- Nie wystawiać filtrów na działanie promieni słonecznych.
- Przed odłożeniem wszystkich części na miejsce należy je wysuszyć.
- Do czyszczenia produktu nie stosuj ostrych, chemicznych środków czyszczących, takich jak amoniak, kwas lub aceton.
- Do czyszczenia elementów elektronicznych, takich jak czujniki klifu i styki ładowania, należy używać czystej, miękkiej i suchej ściereczki.
- Nie zanurzaj produktu w wodzie dla celów czyszczenia.
- Przed rozpoczęciem sprzątania odłącz produkt od źródła zasilania.

Ryzyko nieprawidłowego działania produktu:

- Nie używaj tego produktu w środowisku mocno odbłaskowym. Na przykład w środowisku wystawionym na bezpośrednie działanie promieniowania słonecznego lub w pobliżu lustra.
- Nie umieszczać żadnych przedmiotów w odległości 1,5 m przed stacją ładującą i 0,5 m z lewej i prawej strony produktu.

Ryzyko uszkodzenia środowiska użytkownika:

- Upewnij się, że wszystkie luźne i delikatne przedmioty, kable, przewody i sznury zostały usunięte z podłogi, aby uniknąć ich uszkodzenia przez produkt.
- Nie używaj funkcji mopowania na dywanie.

## Utylizacja



Produkt jest przeznaczony do oddzielnej zbiórki w odpowiednim punkcie odbioru. Nie należy pozbywać się produktu razem z odpadami gospodarstwa domowego.

Aby uzyskać więcej informacji, należy skontaktować się ze sprzedawcą lub lokalnym urzędem odpowiedzialnym za gospodarkę odpadami.

## Deklaracja zgodności

Niniejszym firma Nedis B.V. deklaruje jako producent, że produkt WIFIVCL002CBK naszej marki Nedis®, produkowany w Chinach, został przetestowany zgodnie ze wszystkimi odpowiednimi normami i przepisami WE oraz że we wszystkich testach uzyskał on pozytywny rezultat. Obejmuje to, ale nie ogranicza się do rozporządzenia RED 2014/53/UE.

Pełną deklarację zgodności (oraz kartę danych bezpieczeństwa, jeśli dotyczy) można znaleźć i pobrać tutaj: [nedis.pl/WIFIVCL002CBK#support](http://nedis.pl/WIFIVCL002CBK#support)

## EL Oδηγίες ασφάλειας

### 'Εξυπνη ηλεκτρική σκούπα ρομπότ λείζερ Wi-Fi

WIFIVCL002CBK





Gια περισσότερες πληροφορίες δείτε το εκτενές online εγχειρίδιο: [ned.is/wifivcl002cbk](http://ned.is/wifivcl002cbk)

#### Σχετικά με αυτό το κείμενο

Αυτό το έγγραφο αποτελεί το εγχειρίδιο χρήσης και περιλαμβάνει όλες τις πληροφορίες για τη σωστή, την αποτελεσματική και ασφαλή χρήση του προϊόντος. Βεβαιωθείτε ότι έχετε διαβάσει και κατανοήσει αυτές τις οδηγίες πριν εγκαταστήσετε ή χρησιμοποιήσετε το προϊόν. Κρατήστε τη συσκευασία και το κείμενο για μελλοντική αναφορά.

#### Σύμβολα που χρησιμοποιούνται

 <b>ΠΡΟΕΙΔΟΠΟΙΗΣΗ!</b>	Προειδοποιητική λέξη που χρησιμοποιείται για να υποδείξει μια δυνητική επικίνδυνη κατάσταση που αν δεν αποφευχθεί, μπορεί να προκαλέσει θάνατο ή σοβαρό τραυματισμό.
 <b>ΠΡΟΣΟΧΗ!</b>	Προειδοποιητική λέξη που χρησιμοποιείται για να υποδείξει μια δυνητική επικίνδυνη κατάσταση που αν δεν αποφευχθεί, μπορεί να προκαλέσει ελαφρύ ή μέτριο τραυματισμό.
<b>ΣΗΜΕΙΩΣΗ</b>	Προειδοποιητική λέξη που χρησιμοποιείται για να προσδιορίσει πρακτικές που δεν σχετίζονται με σωματικό τραυματισμό.

#### Προοριζόμενη χρήση

Το προϊόν χρησιμοποιείται για τον καθαρισμό διάφορων πατωμάτων, όπως ένα χαλί, ένα πάτωμα laminate και πλακάκια.

Το προϊόν αυτό προορίζεται για να χρησιμοποιηθεί με την εφαρμογή Nedis SmartLife.

Το προϊόν αυτό προορίζεται αποκλειστικά για χρήση σε εσωτερικό χώρο.

Χρησιμοποιείτε το προϊόν μόνο σύμφωνα με την περιγραφή του εγχειριδίου χρήσης.

Οποιαδήποτε τροποποίηση του προϊόντος μπορεί να έχει επιπτώσεις στην ασφάλεια, την εγγύηση και τη σωστή λειτουργία.

Το προϊόν αυτό προορίζεται μόνο για χρήση με τα αρχικά εξαρτήματα και μόνο για οικιακή χρήση.

Το προϊόν αυτό προορίζεται για χρήση σε οικιακό περιβάλλον για τυπικές οικιακές χρήσεις και μπορεί επίσης να χρησιμοποιηθεί από μη έμπειρους χρήστες για τυπική οικιακή χρήση, όπως: καταστήματα, γραφεία ή άλλο παρόμοιο εργασιακό περιβάλλον, φάρμες, από πελάτες ξενοδοχείων, motel και άλλους χώρους διαμονής και/ή σε ξενώνες με πρωινό.

Το προϊόν αυτό μπορεί να χρησιμοποιηθεί από παιδιά 8 ετών και άνω και από άτομα με μειωμένες σωματικές, αισθητηριακές ή διανοητικές ικανότητες ή χωρίς εμπειρία και γνώσεις αν επιβλέπονται ή τους έχουν δοθεί οδηγίες για την ασφαλή χρήση του προϊόντος και κατανοούν τους κίνδυνους που εμπλέκονται. Τα παιδιά δεν πρέπει να παίζουν με το προϊόν. Η καθαριότητα και η συντήρηση από τον χρήστη δεν πρέπει να πραγματοποιείται από παιδιά χωρίς επίβλεψη.

Το προϊόν αυτό δεν προορίζεται για χρήση σε περιβάλλον με υψηλή υγρασία, όπως το μπάνιο. Σε περιβάλλον με υγρασία μπορεί να προκληθεί βλάβη στον ανεμιστήρα, επηρεάζοντας την απόδοση του προϊόντος. Το προϊόν δεν πρέπει χρησιμοποιείται για επαγγελματική χρήση.

#### Οδηγίες ασφάλειας

##### ΠΡΟΕΙΔΟΠΟΙΗΣΗ!

Κίνδυνος από ηλεκτρικό ρεύμα:

- Μην ανοίγετε το προϊόν. Το άνοιγμα του προϊόντος πρέπει να πραγματοποιείται από έναν εγκεκριμένο τεχνικό για την συντήρηση.
- Φορτίστε το προϊόν μόνο εάν το καλώδιο είναι συμβατό με την πρίζα ρεύματος. Μην χρησιμοποιείτε προσαρμογείς. Μην αλλάζετε το βύσμα.
- Μη συνδέετε ή αποσυνδέετε το καλώδιο ρεύματος με υγρά χέρια.
- Μην βυθίζετε το προϊόν, το καλώδιο ρεύματος και το φις στο νερό ή σε οποιοδήποτε άλλο υγρό.
- Μην εκθέτετε το προϊόν σε νερό, βροχή, υγρασία ή υψηλή υγρασία.

Κίνδυνος φωτιάς:

- Μην χρησιμοποιείτε το προϊόν εάν οποιοδήποτε τμήμα του έχει ζημιά ή ελάττωμα. Πάντα να αντικαθιστάτε αμέσως ένα χαλασμένο ή ελαττωματικό προϊόν.
- Μη χρησιμοποιείτε το προϊόν για τον καθαρισμό εύφλεκτων ή εύφλεκτων υλικών (όπως υγρό αναπτήρων ή βενζίνη) και μη χρησιμοποιείτε το προϊόν κοντά σε εκρηκτικά υγρά ή ατμούς.
- Μην σκουπίζετε με τη σκούπα ζεστά κάρβουνα, τσιγάρα, σπύρτα ή οποιοδήποτε ζεστό ή καυτό αντικείμενο.
- Μην εκθέτετε το προϊόν σε θερμοκρασίες εκτός του εύρους λειτουργίας από 0°C έως 40°C.

- Κρατήστε το προϊόν μακριά από πηγές θερμότητας. Μην τοποθετείτε το προϊόν πάνω σε θερμές επιφάνειες ή κοντά σε γυμνές φλόγες.

Κίνδυνος εισπνοής:

- Μην σκουπίζετε τοξικά υλικά (χλωρίνη, αμμωνία, απορρακτικό υγρό, κλπ.)

### ⚠ ΠΡΟΣΟΧΗ!

Κίνδυνος απόξευξης:

- Βεβαιωθείτε ότι ενημερώσατε τα άλλα μέλη του σπιτιού όταν χρησιμοποιείτε το προϊόν για να μην σκοντάψουν πάνω του.

Κίνδυνος εμπλοκής:

- Κρατήστε μαλλιά, χαλαρά ρούχα, δάχτυλα και άλλα μέρη του σώματος μακριά από ανοίγματα και κινητά μέρη.

### ΣΗΜΕΙΩΣΗ

Κίνδυνος βλάβης στο προϊόν:

- Μην τοποθετείτε το προϊόν σε μέρος που μπορεί εύκολα να πέσει.
- Μην ρίχνετε κάτω το προϊόν και αποφύγετε τα τραντάγματα.
- Ελέγξτε αν το καλώδιο ρεύματος είναι σωστά συνδεδεμένο στο προϊόν και την πρίζα.
- Μην χρησιμοποιείτε το προϊόν χωρίς τα φίλτρα στη θέση τους.
- Μην χρησιμοποιείτε το προϊόν για τη συλλογή νερού ή άλλου υγρού.
- Μην χρησιμοποιείτε άλλο καλώδιο τροφοδοσίας από αυτό που παρέχεται με το προϊόν.
- Μην τραβάτε το καλώδιο ρεύματος πάνω από αιχμηρές άκρες.
- Μην αποσυνδέετε το προϊόν τραβώντας από το καλώδιο. Να κρατάτε πάντα γερά την πρίζα και να τραβάτε.
- Μην κλείνετε την πόρτα πάνω στο καλώδιο ρεύματος.
- Να ελέγχετε πάντα ότι η τάση του προϊόντος αντιστοιχεί με την τάση δικτύου.
- Να χρησιμοποιείτε εξαρτήματα σύμφωνα με τις προδιαγραφές του κατασκευαστή.
- Αποσυνδέστε το προϊόν από το ρεύμα πριν από το σέρβις και κατά την αντικατάσταση εξαρτημάτων.
- Μην κάθεστε πάνω στο προϊόν.
- Μην σκουπίζετε με τη σκούπα σκληρά ή αιχμηρά αντικείμενα όπως γυαλί, καρφιά, βίδες, νομίσματα, κλπ.
- Μην εισάγετε αντικείμενα μέσα στα ανοίγματα. Μην χρησιμοποιείτε αν εμποδίζεται οποιοδήποτε άνοιγμα. Καθαρίστε από σκόνη, χνούδια μαλλιών, κλπ.
- Μην πλένετε το φίλτρο HEPA με νερό.
- Μην εκθέτετε τα φίλτρα στο ηλιακό φως.
- Στεγνώστε όλα τα μέρη πριν τα επαναφέρετε στη θέση τους.
- Μην χρησιμοποιείτε σκληρά χημικά καθαριστικά όπως αμμωνία, οξεί ή ακετόνη για τον καθαρισμό του προϊόντος.
- Χρησιμοποιήστε ένα καθαρό, μαλακό και στεγνό πανί για να καθαρίσετε τα ηλεκτρονικά εξαρτήματα, όπως τους αισθητήρες κλιματισμού και τις επαφές φόρτισης.

- Μην βυθίζετε το προϊόν στο νερό για τον καθαρισμό.
- Αποσυνδέστε το προϊόν από την πρίζα πριν από την καθαριότητα.

Κίνδυνος ακατάλληλης λειτουργίας του προϊόντος:

- Μην χρησιμοποιείτε το προϊόν σε περιβάλλον με υψηλή αντανάκλαση. Για παράδειγμα σε ένα περιβάλλον με άμεσο ηλιακό φως ή κοντά σε καθρέπτες.

- Μην τοποθετείτε αντικείμενα σε απόσταση 1,5 m μπροστά από το σταθμό φόρτισης και 0,5 m από την αριστερή και τη δεξιά πλευρά του προϊόντος.

Κίνδυνος πρόκλησης ζημιάς στο περιβάλλον χρήσης:

- Βεβαιωθείτε ότι έχετε αφαιρέσει όλα τα χαλαρά και εύθραυστα αντικείμενα, καλώδια και κορδόνια από το πάτωμα για να μην προκληθεί τραυματισμός από το προϊόν.
- Μην χρησιμοποιείτε τη λειτουργία σφουγγαρίσματος σε χαλί.

### Απόρριψη



Το προϊόν προορίζεται για ξεχωριστή συλλογή σε κατάλληλο σημείο συλλογής. Μην απορρίπτετε το προϊόν μαζί με τα οικιακά απόβλητα.

Για περισσότερες πληροφορίες επικοινωνήστε με τον αντιπρόσωπό σας ή τις τοπικές αρχές διαχείρισης αποβλήτων.

### Δήλωση συμμόρφωσης

Εμείς, η Nedis B.V. δηλώνουμε ως κατασκευαστής ότι το προϊόν WIFIVCL002CBK από τη μάρκα μας Nedis®, το οποίο κατασκευάζεται στην Κίνα, έχει ελεγχθεί σύμφωνα με όλα τα σχετικά πρότυπα και κανονισμούς της ΕΚ και ότι όλοι οι έλεγχοι έχει ολοκληρωθεί με επιτυχία. Η δήλωση συμμόρφωσης περιλαμβάνει αλλά δεν περιορίζεται στον κανονισμό RED 2014/53/EU.

Το πλήρες κείμενο της δήλωσης συμμόρφωσης (και το δελτίο ασφάλεια όπου ισχύει) υπάρχει και είναι διαθέσιμο προς λήψη στο:

[nedis.gr/WIFIVCL002CBK#support](https://nedis.gr/WIFIVCL002CBK#support)

SK

Bezpečnostné pokyny

### Inteligentný laserový robotický vysávač Wi-Fi

WIFIVCL002CBK



Viac informácií nájdete v rozšírenom návode online: [ned.is/wifivcl002cbk](https://ned.is/wifivcl002cbk)

### Informácie o tomto dokumente

Tento dokument je návod na obsluhu a obsahuje všetky informácie na správne, efektívne a bezpečné používanie výrobku.

Pred inštaláciou alebo použitím výrobku si nezabudnite prečítať a pochopiť všetky pokyny v tomto dokumente.

Uchovajte obal a tento dokument pre potreby v budúcnosti.

## Použité symboly

<b>⚠ VAROVANIE!</b>	Signálne slovo používané na uvedenie potenciálne nebezpečnej situácie, ktorá, ak sa jej nevyhnete, by mohla viesť k usmrteniu alebo vážnemu zraneniu.
<b>⚠ UPOZORNENIE!</b>	Signálne slovo používané na uvedenie potenciálne nebezpečnej situácie, ktorá, ak sa jej nevyhnete, by mohla viesť k menej závažnému alebo miernemu zraneniu.
<b>POZNÁMKA</b>	Signálne slovo používané na určenie postupov, ktoré nesúvisia s fyzickým zranením.

## Určené použitie

Tento výrobok je určený na čistenie širokej škály podlahových materiálov, ako sú koberce, laminátové podlahy a dlaždice.

Tento výrobok je určený na použitie s aplikáciou Nedis SmartLife.

Tento výrobok je určený len na použitie vo vnútornom prostredí.

Výrobok používajte len podľa opisu v tomto návode na používanie.

Každá zmena výrobku môže mať následky na bezpečnosť, záruku a správne fungovanie.

Tento výrobok je určený na použitie len s originálnym príslušenstvom a je určený len na domáce použitie.

Výrobok je určený na typické použitie v domácnostiach, môžu ho využívať aj bežní používatelia v prostrediach, ako sú: obchody, kancelárie a iné podobné pracovné prostredia, domy na farme, ako aj klienti v hoteloch, motelloch a ostatných obytných prostrediach a/alebo v ubytovacích zariadeniach s raňajkami.

Tento výrobok môžu používať deti od 8 rokov a staršie a osoby so zníženými fyzickými, zmyslovými alebo mentálnymi schopnosťami alebo s nedostatkom skúseností a znalostí iba pod dozorom alebo pokiaľ sú poučení o používaní výrobku bezpečným spôsobom a chápu súvisiace riziká. Deti sa nesmú hrať s výrobkom. Čistenie a používateľskú údržbu nesmú vykonávať deti bez dozoru. Tento výrobok nie je určený na použitie v prostrediach s vysokou vlhkosťou, ako sú napríklad kúpeľne. Vo vlhkých prostrediach sa môže poškodiť ventilátor, čo ovplyvní činnosť výrobku.

Výrobok nie je určený na profesionálne použitie.

## Bezpečnostné pokyny

### ⚠ VAROVANIE!

Elektrické riziko:

- Výrobok neotvárajte. Výrobok smie otvoriť len oprávnený technik kvôli údržbe.

- Výrobok nabíjajte len vtedy, ak je kábel kompatibilný s napájacou zásuvkou. Nepoužívajte adaptéry. Nevymieňajte zástrčku.
  - Napájací kábel nepripájajte k elektrickej zásuvke ani neodpájajte od elektrickej zásuvky mokrymi rukami.
  - Výrobok, napájací kábel ani zástrčku neponárajte do vody ani do iných kvapalín.
  - Výrobok nevystavujte vode, dažďu alebo vysokej vlhkosti. Riziko vzniku požiaru:
  - Výrobok nepoužívajte, ak je jeho časť poškodená alebo chybná. Poškodený alebo chybný výrobok vždy okamžite vymeňte.
  - Výrobok nepoužívajte na čistenie horľavých alebo horľavých materiálov (napríklad tekutiny do zapaľovačov alebo benzínu) ani ho nepoužívajte v blízkosti výbušných kvapalín alebo výparov.
  - Nevysávajte horúce uhlie, cigarety, zápalky ani iné dymiace alebo horiace predmety.
  - Nevystavujte výrobok teplotám mimo prevádzkového rozsahu 0 °C až 40 °C.
  - Výrobok uchovávajte mimo zdrojov tepla. Neumiestňujte výrobok na horúce povrchy ani blízko otvorených plameňov.
- Riziko vdýchnutia:
- Nevysávajte toxické materiály (chlórové bielidlo, amoniak, čistič odtokov atď.)

### ⚠ UPOZORNENIE!

Riziko zakopnutia:

- Nezabudnite informovať ostatných členov domácnosti o tom, že sa bude výrobok používať, aby nedošlo k zakopnutiu o výrobok.

Nebezpečenstvo zaseknutia:

- Nepribližujte sa vlasmi, voľným oblečením, prstami ani žiadnymi inými časťami tela k otvorom a pohyblivým častiam.

### POZNÁMKA

Riziko poškodenia výrobku:

- Výrobok neumiestňujte na miesto, z ktorého by mohol ľahko spadnúť.
- Dávajte pozor, aby vám výrobok nepadol a zabráňte nárazom.
- Skontrolujte, či je napájací kábel správne pripojený k výrobku a napájacej elektrickej zásuvke.
- Nepoužívajte výrobok bez nasadených filtrov.
- Výrobok nepoužívajte na zber vody ani iných kvapalín.
- Nepoužívajte iný napájací kábel, ako je dodaný s týmto výrobkom.
- Napájací kábel neťahajte cez ostré hrany.
- Výrobok neodpájajte tahaním za kábel. Vždy chyťte konektor a potiahnite ho.
- Nezatvárajte dvere na napájacom kábli.
- Vždy skontrolujte, či napätie výrobku zodpovedá sieťovému napätiu.
- Používajte len prídavné zariadenia stanovené výrobcom.
- Pred servisom a pri výmene dielcov odpojte výrobok od zdroja napájania.

## Inteligentní laserový robotický vysavač Wi-Fi WIFIVCL002CBK





Více informací najdete v rozšířené příručce online:  
[ned.is/wifivcl002cbk](http://ned.is/wifivcl002cbk)

### O tomto dokumentu

Tento dokument je uživatelskou příručkou a obsahuje veškeré informace potřebné ke správnému, účinnému a bezpečnému používání výrobku.

Před instalací či používáním výrobku si nejprve kompletně přečtěte pokyny obsažené v tomto dokumentu a ujistěte se, že jim rozumíte. Tento dokument a balení uschovejte pro případné budoucí použití.

### Použitě symboly

 <b>VAROVÁNÍ!</b>	Toto slovo se používá k označení potenciálně nebezpečné situace, která, pokud se jí nevyhnete, může mít za následek smrt nebo vážné zranění.
 <b>UPOZORNĚNÍ!</b>	Toto slovo se používá k označení potenciálně nebezpečné situace, která, pokud se jí nevyhnete, může mít za následek lehké nebo střední zranění.
<b>UPOZORNĚNÍ</b>	Toto slovo se používá k popisu postupů nesouvisejících s fyzickým zraněním.

### Zamýšlené použití

Tento výrobek je určen k úklidu širokého spektra podlah, jako jsou koberce, laminátové podlahy nebo dlažba.

Je určen k použití s aplikací Nedis SmartLife.

Tento výrobek je určen výhradně k použití ve vnitřních prostorách.

Výrobek používejte pouze tak, jak je popsáno v této uživatelské příručce.

Jakékoli úpravy výrobku mohou ovlivnit jeho bezpečnost, záruku a správné fungování.

Spolu s tímto výrobkem používejte pouze originální příslušenství. Výrobek je určen pouze k použití v domácnosti.

Výrobek je určen k použití v domácím prostředí nebo pro typické domácí úkoly, které mohou vykonávat i laické osoby, např. v obchodech, kancelářích a dalších podobných pracovních prostředích, na farmách, klienty v hotelech, motelech a dalších rezidenčních prostorách a/nebo v zařízeních poskytujících ubytování se snídaní.

- Na výrobek si nesadajte.
- Nevysávejte tvrdé ani ostré predmety, ako sú sklo, kince, skrutky, mince atď.
- Do otvorov nevkładajte žiadne predmety. Nepoužívajte so zablokovanými otvormi. Udržujte čisté od prachu, chumáčov vlasov atď.
- HEPA filter neumývajte vodou.
- Filtre nevystavujte slnečnému žiareniu.
- Pred vrátením všetkých častí na miesto ich vysušte.
- Pri čistení výrobku nepoužívajte agresívne chemické čistiace prostriedky ako čpavok, kyselinu alebo aceton.
- Na čistenie elektronických súčastí, ako sú snímače klipu a nabíjacie kontakty, použite čistú mäkku a suchú handričku.
- Výrobok neponárajte do vody kvôli čisteniu.
- Výrobok pred čistením odpojte od zdroja napájania.

Riziko nesprávneho fungovania výrobku:

- Výrobok nepoužívajte vo vysoko reflexnom prostredí. Napríklad prostredie vystavené priamemu slnečnému svetlu alebo so zrkadlami v blízkosti.
- Neumiestňujte žiadne predmety do vzdialenosti 1,5 m pred nabíjaciu stanicu a 0,5 m od ľavej a pravej strany výrobku.

Hrozí nebezpečenstvo poškodenia prostredia používania:

- Nezabudnite odstrániť všetky voľné a krehké predmety, káble, dróty a šnúry z podlahy, aby nedošlo k ich poškodeniu výrobkom.
- Nepoužívajte funkciu mopovania na koberci.

### Likvidácia



Tento výrobek je určený na separovaný zber na vhodnom zbernom mieste. Výrobek nelikvidujte spolu s komunálnym odpadom.

Ďalšie informácie získate od predajcu alebo miestneho úradu zodpovedného za nakladanie s odpadmi.

### Vyhlasenie o zhode

Spoločnosť Nedis B.V. ako výrobca vyhlasuje, že výrobok WIFIVCL002CBK našej značky Nedis®, vyrobený v Číne, bol preskúšaný podľa všetkých príslušných noriem a smerníc CE a že všetky skúšky boli ukončené úspešne. Medzi ne okrem iného patrí smernica RED 2014/53/EÚ.

Úplné znenie Vyhlásenia o zhode (a prípadnú kartu bezpečnostných údajov) môžete nájsť a stiahnuť na:

[nedis.sk/WIFIVCL002CBK#support](http://nedis.sk/WIFIVCL002CBK#support)

Tento výrobek mohou používat děti od 8 let a osoby se sníženými tělesnými, smyslovými nebo duševními schopnostmi nebo s nedostatkem zkušeností a znalostí, pokud jsou pod dohledem, nebo podle pokynů ohledně bezpečného používání výrobku, pokud se seznámí s možnými riziky. Děti by si s výrobkem neměly hrát. Čištění a uživatelskou údržbu nesmí vykonávat děti bez dozoru. Tento výrobek není určen k použití v prostředích s vysokou vlhkostí, jako jsou například koupelny. Ve vlhkých prostředích by mohlo dojít k poškození ventilátoru a negativnímu ovlivnění výkonu výrobku. Výrobek není určen k profesionálnímu použití.

## Bezpečnostní pokyny

### ⚠ VAROVÁNÍ!

Elektrické riziko:

- Nesnažte se výrobek otevřít. Výrobek smí za účelem údržby otevírat pouze autorizovaný technik.
- Výrobek nabíjejte pouze v případě, že je kabel kompatibilní s napájecí zásuvkou. Nepoužívejte adaptéry. Nevyměňujte zástrčku.
- Napájecí kabel nezapojujte/neodpojujte mokřkýma rukama.
- Neponožujte výrobek, napájecí kabel ani zástrčku do vody ani jiných kapalin.
- Nevystavujte výrobek působení vody, deště, vlhkosti či vysoce vlhkého vzduchu.

Riziko požáru:

- Výrobek nepoužívejte, pokud je jakákoliv část poškozená nebo vadná. Poškozený nebo vadný výrobek okamžitě vyměňte.
- Výrobek nepoužívejte k čištění hořlavých nebo vznětlivých materiálů (např. tekutiny do zapalovačů nebo benzínu) ani jej nepoužívejte v blízkosti výbušných kapalin nebo výparů.
- Nevysávejte horké uhlíky, cigarety, zápalky ani jiné horké či hořící předměty.
- Nevystavujte výrobek teplotám mimo provozní rozsah 0 °C až 40 °C.
- Výrobek uchovávejte mimo zdroje tepla. Neumísťujte výrobek na horké povrchy nebo do blízkosti otevřeného ohně.

Riziko vdechnutí:

- Nevysávejte toxické materiály (bělidla na bázi chlóru, čpavek, čističe odpadů atd.).

### ⚠ UPOZORNĚNÍ!

Riziko zakopnutí:

- Když výrobek používáte, upozorněte ostatní členy domácnosti, aby o něj nezakopli.

Nebezpečí zaseknutí:

- Udržujte vlasy, volné části oděvu, prsty a další části těla v dostatečné vzdálenosti od otvorů a pohyblivých částí.

## UPOZORNĚNÍ

Riziko poškození výrobku:

- Neumísťujte výrobek do míst, kde by mohl snadnou spadnout.
- Zabraňte pádu výrobku a chraňte jej před nárazy.
- Zkontrolujte, zda je napájecí kabel řádně připojen k výrobku a do zásuvky.
- Nepoužívejte výrobek bez nasazených filtrů.
- Nepoužívejte výrobek k odstraňování vody a jiných tekutin z podlahy.
- Nepoužívejte jiný napájecí kabel, než který je dodáván s tímto výrobkem.
- Netahejte napájecí kabel přes ostré hrany.
- Výrobek neodpojujte taháním za kabel. Vždy uchopte a vytáhněte zástrčku.
- Nezavírejte napájecí kabel do dveří.
- Vždy se ujistěte, že napětí výrobku odpovídá napětí v síťové zásuvce.
- Používejte pouze příslušenství specifikované výrobcem.
- Před údržbou a výměnou součástí vždy odpojte výrobek od napájecího zdroje.
- Na výrobek nesedejte.
- Nevysávejte tvrdé či ostré předměty, jako jsou šrouby, hřebíky, skleněné střepy, mince apod.
- Do otvorů nevkládejte žádné předměty. Nepoužívejte, je-li kterýkoli z otvorů upcáný. Nevystavujte prachu, vláknům cupaniny, apod.
- HEPA filtr neomyvejte vodou.
- Nevystavujte filtry slunečnímu záření.
- Před vrácením na místo všechny díly vysušte.
- K čištění také nepoužívejte agresivní chemické čisticí prostředky na bázi amoniaku, kyseliny nebo acetonu.
- K čištění elektronických součástí, jako jsou snímače klipů a nabíjecí kontakty, použijte čistý měkký a suchý hadřík.
- Při čištění neponožujte výrobek do vody.
- Před čištěním odpojte výrobek od napájení.

Riziko nesprávného fungování výrobku:

- Nepoužívejte výrobek ve vysoce odrazivém prostředí. Např. prostředí vystavené přímému slunci nebo v blízkosti zrcadel.
- Neumísťujte žádné předměty do vzdálenosti 1,5 m před nabíjecí stanici a 0,5 m od levé a pravé strany výrobku. Hrozí nebezpečí poškození prostředí při používání:
- Nezapomeňte z podlahy odstranit všechny volné a křehké předměty, kabely, dráty a šňůry, zabráníte tak jejich poškození výrobkem.
- Nepoužívejte funkci mopování na koberci.

## Likvidace



Likvidaci tohoto produktu provádějte v příslušné sběrně. Nevyhazujte tento výrobek s komunálním odpadem.

Pro více informací se obraťte na prodejce nebo místní orgány odpovědné za nakládání s odpady.

## Prohlášení o shodě

Společnost Nedis B.V. coby výrobce prohlašuje, že výrobek WIFIVCL002CBK značky Nedis®, vyrobený v Číně, byl přezkoušen v souladu se všemi relevantními normami a nařízenými EK a že všemi zkouškami úspěšně prošel. Patří sem mimo jiné také nařízení RED 2014/53/EU.

Kompletní prohlášení o shodě (a případně bezpečnostní list) můžete najít a stáhnout na adrese:

[nedis.cz/WIFIVCL002CBK#support](http://nedis.cz/WIFIVCL002CBK#support)

## RO Instrucțiuni de siguranță

## Wi-Fi Smart Laser Smart Robot Aspirator Wi-Fi

WIFIVCL002CBK



Pentru informații suplimentare, consultați manualul extins, disponibil online: [nedis.is/wifivcl002cbk](http://nedis.is/wifivcl002cbk)

### Despre acest document

Acest document este manualul de utilizare și conține toate informațiile pentru utilizarea corectă, eficientă și sigură a produsului.

Asigurați-vă că ați citit complet și că ați înțeles instrucțiunile din acest document înainte de a instala sau utiliza produsul. Păstrați ambalajul și acest document pentru a le consulta ulterior.

### Simboluri utilizate

<b>⚠ AVERTISMENT!</b>	Cuvânt de semnalizare utilizat pentru a indica o situație cu risc potențial care, dacă nu este evitată, poate duce la deces sau vătămări corporale grave.
<b>⚠ ATENȚIE!</b>	Cuvânt de semnalizare utilizat pentru a indica o situație cu risc potențial care, dacă nu este evitată, ar putea duce la vătămări corporale minore sau moderate.
<b>NOTĂ</b>	Cuvânt de semnalizare utilizat pentru a indica practici care nu sunt legate de vătămarea corporală.

### Utilizare preconizată

Acest produs este destinat pentru curățarea unei game variate de pardoseli, cum ar fi mochetă, parchet laminat și gresie.

Acest produs este proiectat pentru utilizarea cu aplicația Nedis SmartLife.

Acest produs este destinat exclusiv pentru utilizare la interior.

Utilizați produsul exclusiv conform descrierii din acest manual de utilizare.

Orice modificare a produsului poate avea consecințe pentru siguranța, garanția și funcționarea corectă a produsului.

Acest produs este destinat pentru utilizarea exclusiv cu accesoriile originale și exclusiv pentru uz casnic.

Produsul este destinat utilizării în gospodărie, pentru funcții gospodărești obișnuite și poate fi folosit de asemenea de către utilizatori care nu au nivel de expert pentru funcții gospodărești obișnuite, de exemplu: magazine, birouri sau alte medii de lucru similare, ferme, de către clienții hotelurilor, motelurilor și altor medii de tip rezidențial și/sau în medii de tip cazare și mic dejun.

Acest produs poate fi utilizat de copiii cu vârsta peste 8 ani și de persoanele cu capacități fizice, senzoriale sau mentale reduse sau fără experiență și fără cunoștințe dacă acestea sunt supravegheate sau instruite cu privire la utilizarea produsului într-un mod sigur și înțeleg pericolele implicate. Copiii nu trebuie să se joace cu produsul. Curățarea și întreținerea de către utilizator nu trebuie să fie efectuate de copii fără supraveghere.

Acest produs nu este destinat pentru utilizarea în medii cu nivel ridicat de umiditate, cum ar fi băile. În medii umede, ventilatorul se poate deteriora, ceea ce afectează performanțele produsului.

Produsul nu este destinat utilizării profesionale.

### Instrucțiuni de siguranță

#### ⚠ AVERTISMENT!

Pericol electric:

- Nu deschideți produsul. Aparatul poate fi deschis doar de către un tehnician autorizat pentru intervenții de întreținere.
- Încărcați produsul numai dacă cablul este compatibil cu priza de alimentare. Nu utilizați adaptoare. Nu schimbați ștecherul.
- Nu conectați sau deconectați cablul electric cu mâinile ude.
- Nu scufundați produsul, cablul electric sau ștecherul în apă sau alte lichide.
- Nu expuneți produsul la apă, ploaie, umezeală sau umiditate puternică.

Pericol de incendiu:

- Nu folosiți produsul dacă o piesă este deteriorată sau defectă. Înlocuiți imediat produsul dacă este deteriorat sau defect.
- Nu utilizați produsul pentru a curăța materiale inflamabile sau combustibile (cum ar fi lichidul de brichetă sau benzina) și nu folosiți produsul în apropierea unor lichide sau vapori explozivi.
- Nu aspirați țigări, țigări, chibrituri sau orice alte obiecte fierbinți care fumegă sau ard.
- Nu expuneți produsul la temperaturi în afara intervalului de funcționare de la 0°C la 40°C.
- Nu apropiați produsul de surse de căldură. Nu așezați produsul pe suprafețe fierbinți sau în apropierea focului deschis.

Risc de inhalare:

- Nu aspirați materiale toxice (înălbitor pe bază de clor, amoniac, substanțe pentru desfundat canalizarea etc.)

### **⚠️ ATENȚIE!**

Risc de cădere prin împiedicare:

- Asigurați-vă că îi informați pe ceilalți membri ai gospodăriei când produsul este în uz, pentru a preveni împiedicarea de produs.

Risc de agățare:

- Nu apropiați de orificii și piesele aflate în mișcare părul, îmbrăcămintea largă, degetele și toate părțile corpului.

### **NOTĂ**

Risc de deteriorare a produsului:

- Nu așezați produsul într-un loc din care poate cădea cu ușurință.
- Nu lăsați produsul să cadă și evitați ciocnirile elastice.
- Verificați dacă cablul de alimentare este conectat corect la produs și la priza electrică.
- Nu utilizați produsul fără filtrele la locul lor.
- Nu utilizați produsul pentru a colecta apă sau alte lichide.
- Nu utilizați un alt cablu de alimentare decât cel furnizat cu acest produs.
- Nu trageți cablul de alimentare peste margini ascuțite.
- Nu trageți de cablu pentru a deconecta produsul. Apucați întotdeauna ștecherul și trageți de acesta.
- Nu închideți ușa peste cablul electric.
- Verificați întotdeauna dacă tensiunea produsului corespunde cu tensiunea de la priză.
- Folosiți doar anexe specificate de către producător.
- Deconectați produsul de la sursa electrică înainte de service și când înlocuiți piese.
- Nu vă așezați pe produs.
- Nu aspirați obiecte dure sau ascuțite, de exemplu cioburi de sticlă, șuruburi, monede etc.
- Nu puneți obiecte în orificii. Nu utilizați cu vreunul dintre orificii blocat. Păstrați fără praf, scame, păr etc.
- Nu spălați filtrul HEPA cu apă.
- Nu expuneți filtrele la lumina soarelui.
- Uscați toate piesele înainte de a le repune la locul lor.
- Nu folosiți agenți chimici agresivi, de exemplu amoniac, acid sau acetonă la curățarea produsului.
- Folosiți o cârpă curată, moale și uscată pentru a curăța componentele electronice, cum ar fi senzorii de clișeu și contactele de încărcare.
- Nu scufundați produsul în apă pentru a-l curăța.
- Deconectați produsul de la sursa electrică înainte de curățare.

Risc de funcționare defectuoasă a produsului:

- Nu folosiți produsul într-un mediu care reflectă foarte mult lumina. De exemplu, un mediu expus la lumină solară directă sau cu oglinzi în apropiere.
- Nu așezați niciun obiect la mai puțin de 1,5 m în fața stației de încărcare și la 0,5 m de partea stângă și dreaptă a produsului.

Risc de deteriorare a mediului de utilizare:

- Asigurați-vă că îndepărtați toate obiectele împrăștiate și fragile, cablurile și firele de pe podea, pentru a evita deteriorarea acestora de către produs.
- Nu folosiți funcția de spălare pe covor.

### **Eliminare**



Produsul a fost creat pentru colectare separată la un punct de colectare adecvat. Nu eliminați produsul odată cu deșeurile menajere.



Pentru mai multe informații, contactați magazinul sau autoritatea locală responsabilă pentru gestionarea deșeurilor.

### **Declarație de conformitate**

Noi, Nedis B.V., declarăm, în calitate de producător, că produsul WIFIVCL002CBK de la marca noastră Nedis®, fabricat în China, a fost testat în conformitate cu toate standardele CE și reglementările relevante și că toate testele au fost trecute cu succes. Aceasta include, dar nu se limitează la directiva RED 2014/53/UE.

Declarația de conformitate completă (și fișa tehnică de securitate, dacă este cazul) pot fi găsite și descărcate prin intermediul:

[nedis.ro/WIFIVCL002CBK#support](https://nedis.ro/WIFIVCL002CBK#support)



**Nedis B.V.**

De Tweeling 28  
5215 MC 's-Hertogenbosch  
The Netherlands  
[www.nedis.com](http://www.nedis.com)

