

**D****Einbau- und Bedienungsanleitung**  
Kfz-Freisprecheinrichtung - Anschluss Set  
**Handyhalter** für Mobiltelefone**DK****Monterings- og betjeningsvejledning**  
Håndfrit sæt til brug - Tilslutnings sæt  
**Telefonholder** for mobiltelefoner i biler**E****Instrucciones de montaje y servicio**  
Equipo de manos libres - Kit de conexión  
**Soporte** para teléfonos móviles en vehículos**F****Notice de montage et mode d'emploi**  
Kit mains-libres voiture - Kit complémentaire  
**Porte portable** pour téléphones mobiles**FIN****Asennus- ja käyttöohjeet**  
Hands-free-laite - Liitäntäsarja  
**Matkapuhelinteline** matkapuhelimille**GB****Installation and operating manual**  
Hands-free car kit - Connection kit  
**Mobile phone holder** for mobile phones**GR****Οδηγίες τοποθέτησης και οδηγίες χρήσης**  
Σύστημα ανοιχτής ακρόασης αυτοκινήτου - Σετ σύνδεσης  
**Βάση** κινητού τηλεφώνου**I****Istruzioni di montaggio e per l'uso**  
Dispositivo viva voce per autoveicoli - Set di collegamento  
**Supporto** del cellulare per cellulari**N****Monterings- og bruksanvisning**  
Handsfree-innretning for biler - Tilkoplingssett  
**Mobiltelefonholder** for mobiltelefoner**NL****Inbouwhandleiding en gebruiksaanwijzing**  
Handsfree carkit - Aansluitset  
**GSM-houder** voor mobiele telefoons**P****Instruções de montagem e operação**  
Kit de mãos livres para automóvel - Kit de ligação  
**Suportes** para telemóveis**PL****Instrukcja montażu i obsługi**  
Samochodowy zestaw głośnomówiący - Zestaw dodatkowy  
**Uchwyt** do telefonu komórkowego**RO****Manual de instalare si folosire**  
Accesoriu auto "Maini libere"  
**Suportul** de telefon mobil**RUS****Монтажная инструкция и инструкция по обслуживанию**  
Автомобильный комплект громкой связи - Дополнительная комплектация  
**Держатель** мобильного телефона**S****Monterings- och bruksanvisning**  
Hands-free-anordning - Anslutningsset  
**Mobiltelefonhållare** för mobiltelefoner i bil**SK****Montážny a užívateľský návod**  
Hands-free telefónna sada - Časť pre kompletáciu  
**Držiak** mobilného telefónu**UA****Монтажна інструкція та інструкція обслуговування**  
Автомобільний комплект гучного зв'язку - Додаткова комплектація  
**Утримувач** для мобільного телефону

Firmensitz:  
BURY GmbH & Co. KG  
Robert-Koch-Str. 1-7  
D-32584 Löhne

www.bury.com

Serviceannahme:  
BURY GmbH & Co. KG  
im Hause DPD Depot 103  
D-03222 Lübbenau

25.0704.0-37-280606

*Irrtum und Änderungen vorbehalten*  
*Der tages forbehold for fejl og ændringer*  
*Salvo errores y modificaciones*  
*Sous réserve de fautes et de modifications*  
*Virheen ja muutokset pidättäen*  
*Subject to alterations and errors excepted*  
*Διατηρούμε το δικαίωμα λαθών και τροποποιήσεων*  
*Con riserva di errori e modifiche*  
*Med forbehold om mulige fejl og ændringer*  
*Vergissingen en wijzigingen voorbehouden*  
*Reserva-se o direito a erros e alterações*  
*Zastrzeżę się prawo do pomylek i zmian*  
*Sub rezerva opcaror erori sau greşeli de tipar*  
*Не исключены ошибки и возможны изменения*  
*Med reservation för felaktiga uppgifter och ändringar*  
*Отны и зміны vytradené*  
*Помилки не виключені, можливі зміни*

BURY-Hotline: +49 (0) 18 05 / 842 468 / BURY-Faxline: +49 (0) 18 05 / 842 329  
Service-Tel: +49 (0) 57 32 / 97 06 -170 / -431 / Service-Fax: +49 (0) 57 32 / 97 06 -470

**U.K. Low Tariff**

BURY-Hotline: 0870-870-7410 / BURY-Faxline: 0870-870-7412



<b>D</b>	Inhalt .....	3
	Wichtige Hinweise .....	8
	Lieferumfang .....	17
	Zubehör .....	18-22
	Einbauübersicht .....	23
	Einbauanleitung .....	24-50
	Bedienungsanleitung .....	51-54
	Legende .....	55-57
	Notizen .....	58-62

<b>DK</b>	Indhold .....	3
	Vigtige informationer .....	8
	Leveringsomfang .....	17
	Tilbehør .....	18-22
	Monteringsoversigt .....	23
	Monteringsvejledning .....	24-50
	Betjeningsvejledning .....	51-54
	Symbolforklaring .....	55-57
	Noter .....	58-62

<b>E</b>	Contenido .....	3
	Notas importantes .....	9
	Alcance de suministro .....	17
	Accesorios .....	18-22
	Plano general de montaje .....	23
	Instrucciones de montaje .....	24-50
	Instrucciones de servicio .....	51-54
	Leyenda .....	55-57
	Notas .....	58-62

<b>F</b>	Contenu .....	3
	Consignes importantes .....	9
	Fourniture .....	17
	Accessoires .....	18-22
	Vue d'ensemble du montage .....	23
	Notice de montage .....	24-50
	Mode d'emploi .....	51-54
	Légende .....	55-57
	Notes .....	58-62

<b>FIN</b> Sisältö .....	4
Tärkeitä ohjeita .....	10
Toimituksen laajuus .....	17
Lisäosat .....	18-22
Asennuksen yleiskatsaus .....	23
Asennusohjeet .....	24-50
Käyttöohjeet .....	51-54
Seloste .....	55-57
Merkinnät .....	58-62

<b>GB</b> Index .....	4
Important instructions .....	10
Scope of supply .....	17
Accessories .....	18-22
Installation overview .....	23
Installation instructions .....	24-50
Operating instructions .....	51-54
Caption .....	55-57
Notes .....	58-62

<b>GR</b> Περιεχόμενο .....	4
Σημαντικές υποδείξεις .....	11
Έκταση παράδοσης .....	17
Αξεσουάρ .....	18-22
Συνοπτική παρουσίαση τοποθέτησης .....	23
Οδηγίες τοποθέτησης .....	24-50
Οδηγίες χρήσης .....	51-54
Λεξάντα .....	55-57
Σημειώσεις .....	58-62

<b>I</b> Indice .....	4
Istruzioni importanti .....	11
Contenuto della fornitura .....	17
Accessori .....	18-22
Sommario del montaggio .....	23
Istruzioni di montaggio .....	24-50
Istruzioni d'uso .....	51-54
Leggenda .....	55-57
Note .....	58-62

<b>N</b>	Innhold .....	5
	Viktige merknader .....	12
	Levering .....	17
	Tilbehør .....	18-22
	Monteringsoversikt .....	23
	Monteringsanvisning .....	24-50
	Bruksanvisning .....	51-54
	Tegnforklaring .....	55-57
	Notater .....	58-62

<b>NL</b>	Inhoud .....	5
	Belangrijke aanwijzingen .....	12
	Leveringsomvang .....	17
	Toebehoren .....	18-22
	Inbouwoverzicht .....	23
	Inbouw instructies .....	24-50
	Handleiding .....	51-54
	Legende .....	55-57
	Notities .....	58-62

<b>P</b>	Índice .....	5
	Indicações importantes .....	13
	Âmbito de fornecimento .....	17
	Acessórios .....	18-22
	Plano geral de montagem .....	23
	Instruções de montagem .....	24-50
	Instruções de operação .....	51-54
	Legendas .....	55-57
	Notas .....	58-62

<b>PL</b>	Spis treści .....	5
	Ważne wskazówki .....	13
	Zawartość .....	17
	Akcesoria .....	18-22
	Schemat montażu .....	23
	Instrukcja montażu .....	24-50
	Instrukcja obsługi .....	51-54
	Legenda .....	55-57
	Notatki .....	58-62

<b>RO</b> Index .....	6
Instructiuni importante .....	14
Componente .....	17
Accesorii .....	18-22
Generalitati - Instalare .....	23
Instructiuni de instalare .....	24-50
Instructiuni de functionare .....	51-54
Legenda .....	55-57
Note .....	58-62

<b>RUS</b> Содержание .....	6
Важная информация .....	14
Комплектность .....	17
Аксессуары .....	18-22
Монтажная схема .....	23
Установочная инструкция .....	24-50
Инструкция по обслуживанию .....	51-54
Легенда .....	55-57
Заметки .....	58-62

<b>S</b> Innehåll .....	6
Viktig information .....	15
Leveransomfattning .....	17
Tillbehör .....	18-22
Monteringsöversikt .....	23
Monteringsanvisning .....	24-50
Bruksanvisning .....	51-54
Teckenförklaring .....	55-57
Anteckningar .....	58-62

<b>SK</b> Obsah .....	6
Dôležité upozornenia .....	15
Obsah balenia .....	17
Príslušenstvo .....	18-22
Nákres inštalácie v automobile .....	23
Schéma zapojenia .....	24-50
Inštrukcie pre užívateľa .....	51-54
Legenda .....	55-57
Poznámky .....	58-62

**D** Notizen  
**DK** Noter  
**E** Notas  
**F** Notes  
**FIN** Merkinnät  
**GB** Notes  
**GR** Σημειώσεις  
**I** Note  
**N** Notater

**NL** Notities  
**P** Notas  
**PL** Notatki  
**RO** Note  
**RUS** Заметки  
**S** Anteckningar  
**SK** Poznámky  
**UA** Примітки

---

<b>UA</b> Зміст .....	7
Поради для користувача .....	16
Комплектність .....	17
Акcesуари .....	18-22
Монтажна схема .....	23
Установча інструкція .....	24-50
Інструкція обслуговування .....	51-54
Легенда .....	55-57
Примітки .....	58-62

**D****Wichtige Hinweise****Sehr geehrte Kundin, sehr geehrter Kunde,**

Sie haben einen Handyhalter der Marke Bury erworben und sich so für ein Produkt mit hoher Qualität sowie höchstem Bedienungskomfort entschieden.

Einkauf, Produktion sowie Service und Vertrieb unterliegen bei Bury einem strengen Qualitätsmanagement nach DIN EN ISO 9001.

Alle Bury-Freisprechanlagen entsprechen den Sicherheitsnormen CE und e1.

Außerdem geben wir auf alle Komponenten zwei Jahre Gewährleistung.

Damit Sie den vollen Komfort Ihrer Bury-Freisprechanlage genießen können, lesen Sie sich die Bedienungsanleitung bitte sorgfältig durch.

Falls Sie zusätzlich Fragen zum Einbau oder Betrieb haben, wenden Sie sich bitte an Ihren Händler. Er berät Sie gerne und zuverlässig und leitet Ihre Erfahrungen und Anregungen an den Hersteller weiter.

In besonders dringenden Fällen wenden Sie sich bitte an unsere Hotline. Die Telefon- und Faxnummern finden Sie unten auf der Titelseite der Bedienungsanleitung.

**Bury wünscht Ihnen eine gute Fahrt.**

**Sicherheit und Haftung:** Für Beschädigungen und Störungen durch unsachgemäße Handhabung übernehmen wir keine Haftung. Setzen Sie deshalb das Gerät weder Nässe, extremen Temperaturen oder Erschütterungen aus. Montieren Sie das Gerät nicht in einer Personenaufprallzone der Fahrgastzelle oder in Entfaltungsbereichen von Airbags. Nehmen Sie die Anlage nicht in Betrieb, wenn Sie einen Defekt bemerken, und suchen Sie Ihren Fachhändler auf. Unsachgemäße Reparaturversuche können für den Benutzer gefährlich sein. Deshalb darf nur qualifiziertes Personal Überprüfungen vornehmen. Telefonieren Sie während der Fahrt ausschließlich mit einer Freisprechanlage im Freisprechmodus. Der Ladevorgang des Handyakkus beginnt nach dem Einschalten der Zündung und nachdem der Handyhalter samt Handy in den Aufnahmehalter der Freisprechanlage eingesetzt worden ist.

Beendet wird der Ladevorgang erst mit dem Herausnehmen des Mobiltelefons aus dem Halter oder nach der Dauer von einer Stunde, nachdem die Zündung ausgeschaltet worden ist. Ausnahmen bilden hier Freisprechanlagen, die dauerhaft z. B. über den Zigarettensanzünderstecker mit Spannung versorgt werden. Auch bei voll geladenem Akku überprüft die Ladeelektronik der Freisprechanlage permanent den Ladezustand und verbraucht dadurch Batteriestrom. Wenn Sie Ihr Fahrzeug für längere Zeit verlassen, nehmen Sie bitte das Handy aus dem Halter. Sie sollten damit Ihre Fahrzeugbatterie und vermeiden im Falle eines Diebstahls Probleme mit Ihrer Versicherung.

**DK****Vigtige informationer****Kære kunde**

Du har erhvervet en telefonholder af mærket Bury og dermed bestemt dig for et produkt af høj kvalitet med maksimal betjeningskomfort.

Indkøb, produktion samt service og salg hos Bury opfylder streng kvalitetsstyring efter DIN EN ISO 9001.

Alle håndfri anlæg fra Bury opfylder sikkerhedsstandarderne CE og e1.

Desuden giver vi to års garanti på alle komponenter.

For at du kan få det fulde udbytte af dit håndfri Bury-anlæg, skal du læse betjeningsvejledningen omhyggeligt igennem.

Såfremt du skulle have yderligere spørgsmål til monteringen eller betjeningen, skal du kontakte din forhandler. Forhandleren giver gerne rådgivning og videresender dine erfaringer og ideer til producenten.

I særlige hastetilfælde kan du bruge vores hotline. Telefon- og faxnumrene står på forsiden af betjeningsvejledningen.

**Bury ønsker dig god køretur.**

**Sikkerhed og hæftelse:** Vi hæfter ikke for skader og fejl som følge af ukorrekt håndtering. Udsæt derfor ikke anlægget for regn, fugt, ekstreme temperaturer eller rystelser. Montér ikke anlægget i et personkollisionsområde i bilen eller i de områder, hvor airbags udløses. Tag ikke anlægget i brug, hvis du har opdaget en defekt. Kontakt i stedet din forhandler. Fagligt ukorrekte forsøg på at reparere anlægget kan være farlige for brugeren. Derfor er det kun kvalificeret personale, der må gennemføre kontroller. Under kørsel skal du udelukkende bruge det frie håndsæt i "håndfri modus", hvis du vil snakke i telefon. Opladningen af mobiltelefonbatteriet begynder, når tændingen er slået til og mobiltelefonholderen og mobiltelefonen sættes ind i den håndfrie installation. Opladningen slutter først, når mobiltelefonen igen tages ud af holderen eller efter en time, efter at tændingen er blevet slået fra. Undtaget herfra er håndfri installationer med vedvarende spændingstilførsel via stikket til cigarettænderen. Også ved fuldt opladet batteri kontrollerer den håndfrie installations ladeelektronik altid ladetilstanden og forbruger derved batteristrøm. Når du forlader din bil for et længere tidsrum, skal du tage mobiltelefonen ud af holderen. På den måde skåner du bilens batteri, og hvis du tager mobiltelefonen med, undgår du problemer med din tyverforsikring.



Entgegennehmen/Ausführen von Anrufen  
Modtag/foretag opkald  
Recepción/realización de llamadas  
Prendre un appel/Passer un appel  
Puheluuun vastaaminen/puhelun soitto  
Answering/making a call  
Αποδοχή/πραγματοποίηση κλήσεων  
Prendere/eseguire chiamate  
Motta/foreta oppringninger  
Telefoongesprekken aannemen/voeren  
Aceitar / realizar chamada  
Odebranie/Wykonanie rozmowy  
Raspunsul la/efectuarea unui apel  
Приём/Проведение разговора  
Ta emot ett samtal/Ringa upp  
Uskutočnenie hovoru  
Прийняття / Проведення розмови



Handygespräch beenden  
Afslut mobiltelefonsamtale  
Terminar llamada de teléfono móvil  
Raccrocher  
Matkapuhelimitella soitetun puhelun päättäminen  
Ending a call  
Τερματισμός συνδιάλεξης με το κινητό  
Terminare il colloquio con cellulare  
Avslutte samtale med mobiltelefonen  
Beëindigen mobiel gesprek  
Terminar chamada  
Zakończenie rozmowy  
Sfarsitul unui apel  
Окончание разговора  
Avsluta samtal med mobiltelefonen  
Ukončenie hovoru  
Закінчення розмови



Freisprechbetrieb  
Håndfri drift  
Servicio manos libres  
Mode mains-libres  
Hands-free-käyttö  
Hands-free mode  
Λειτουργία ανοιχτής ακρόασης  
Modalità viva voce  
Handsfree-modus  
Handsfree-modus  
Operação de mãos livres  
Rozmowa w trybie głośno mówiącym  
Modul "maini libere"  
Разговор в режиме громкой связи  
Hands-free-läge  
Hands free mód  
Розмова в режимі гучного зв'язку



Lautstärkenregelung  
Indstilling af lydstyrke  
Regulación de volumen  
Réglage du volume  
Äänvoimakkuuden säädin  
Volume control  
Ρύθμιση έντασης ήχου  
Regolazione del volume  
Lydstyrkeregulering  
Volumeregulering  
Regulação do volume  
Regulacja głośności  
Controlul volumului  
Регулировка громкости  
Ställa in volymer  
Ovládanie hlasitosti  
Регулювання рівня звуку



Lautsprecher leise  
Højtaler lav  
Altavoz bajo  
Haut-parleur bas  
Kaiuttimen ääni hiljainen  
Volume low  
Ηχείο σε χαμηλή ένταση  
Volume basso  
Høytaler lav lyd  
Luidspreker laag volume  
Altifalante baixo  
Głośnik cicho  
Volum scazut  
Колонка тише  
Högtalare låg volym  
Nizka hlasitosz  
Колонка тихіше



Lautsprecher laut  
Højtaler høj  
Altavoz alto  
Haut-parleur fort  
Kaiuttimen ääni kova  
Volume high  
Ηχείο σε υψηλή ένταση  
Volume alto  
Høytaler høy lyd  
Luidspreker hoog volume  
Altifalante alto  
Głośnik głośno  
Volum  
Колонка громче  
Högtalare hög volym  
Vysoká hlasitosz  
Колонка голосніше



Bitte das Mobiltelefon zügig in den Handyhalter einsetzen. Das Mobiltelefon aktiviert sonst den Headsetmodus. Mobiltelefonen skal sættes i mobilholderen i en lige, hurtig bevægelse. Ellers aktiverer mobiltelefonen headsetmodusen. Al colocar el teléfono móvil en su soporte, es necesario proceder de forma rápida. De lo contrario, se activará el modo auriculares. Veuillez placer le téléphone portable sans délai dans le porte portable. Sinon, le téléphone portable activera le mode casque. Aseta matkapuhelin nopeasti kännykkäpitiimeen. Matkapuhelin aktivoi muutoin headset-moodin. Please insert the mobile phone quickly into the mobile phone holder. Otherwise, the mobile phone will activate the headset mode. Τοποθετήστε το κινητό τηλέφωνο γρήγορα στη βάση του. Διαφορετικά το κινητό τηλέφωνο θα ενεργοποιήσει τον τρόπο λειτουργίας ακουστικών. Si prega d'inserire il cellulare subito nel relativo supporto. In caso contrario, il cellulare attiverà la modalità cuffia. Sett mobiltelefonen raskt inn i holderen. Mobiltelefonen aktiverer ellers hodetelefonmodusen. A.u.b. de mobiele telefoon snel in de houder plaatsen. Anders activeert de mobiele telefoon de headsetmodus. Coloque o telemóvel rapidamente no suporte. Senão, o telemóvel activará o modo de auriculares. Proszę niezwłocznie włożyć telefon komórkowy w uchwyt. W przeciwnym wypadku telefon uaktywni tryb odsłuchu przez zestaw słuchawkowy. Va rugam sa introduceti telefonul mobil rapid in holder. Altfel, telefonul mobil va activa modul casti. Вставте, пожалуйста, мобильный телефон сразу в держатель, так как иначе он активирует режим использования головного телефона. Var vänlig placera mobilen snabbt i mobilhållaren. Annars aktiverar mobilen headsetfunktionen. Prosimo, da mobilni telefon hitro položite v držalo za telefon. V nasprotnem primeru mobilni telefon aktivira modus za slušalke. Вставте, будь ласка, мобільний телефон швидко в кронштейн, бо інакше він активує режим використання головного телефону.





Antenne  
Antenne  
Antena  
Antenne  
Antenni  
Antenna  
Κεραία  
Antenna  
Antenne  
Antenne  
Antenna  
Antena  
Antena  
Антенна  
Antenn  
Anténa  
Антенна



Rufton des Handys  
Mobiltelefonens opkaldstone  
Tono de llamada del móvil  
Tonalité du téléphone mobile  
Matkapuhelimen soittoaäni  
Incoming call signal  
Τόνος κλήσης κινητού  
Tono di chiamata del cellulare  
Mobiltelefonens ringetone  
Beltoon van de mobiele telefoon  
Sinal de chamada do telemóvel  
Dzwonek telefonu komórkowego  
Semnalul pentru apelurile primite  
Звонок сотового телефона  
Mobiltelefonens ringsignal  
Signalizácia prichádzajúceho hovoru  
Дзвінок сотового телефону

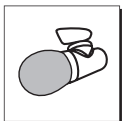

Mikrofon  
Mikrofon  
Micrófono  
Microphone  
Mikrofono  
Microphone  
Μικρόφωνο  
Microfono  
Mikrofon  
Microfoon  
Microfone  
Mikrofon  
Microfon  
Μικροфон  
Mikrofon  
Mikrofon  
Mikrofon



Zündung ein-/ausschalten  
Tænd/sluk for tænding  
Conectar/desconectar el contacto  
Initialiser/couper l'allumage  
Sytytyksen kytkeäntä ja katkaisu  
Switching the ignition on/off  
Άνοιγμα/κλείσιμο διακόπτη ανάφλεξης  
Accendere/spegnere l'accensione  
Slå tenningen på/av  
Contact aan-/uitzetten  
Ligar / desligar ignição  
Włączenie/wyłączenie zapłonu  
MicrofonPornirea sau oprirea motorului  
Включение/отключение зажигания  
Slå på/av tändningen  
Zapnutie/vyapnutie ključa zapaľovania  
Вімкнення/вмикнення запалювання

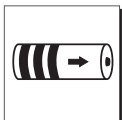

Akku wird geladen  
Batteriet oplades  
La batería se está cargando  
La batterie est chargée  
Akkua ladetaan  
Battery charging  
Φόρτιση μπαταρίας  
Si sta caricando l'accumulatore  
Batteriet lades opp  
Batterij wordt opgeladen  
Bateria em carga  
Ładowanie akumulatora  
Incarcare bateriei  
Подзарядка аккумулятора  
Batteriet laddas upp  
Nabijanie batérie  
Підзарядка акумулятора



Entladung der Fahrzeugbatterie vermeiden  
Undgå afladning af bilbatteriet  
Evitar la descarga de la batería del vehículo  
Eviter le déchargement de la batterie du véhicule  
Ajoneuon akun tyhjenemistä on vältettävä  
Avoid to discharge the vehicle battery  
Αποφύγετε την αποφόρτιση της μπαταρίας του αυτοκινήτου  
Evitare di scaricare la batteria dell'autoveicolo  
Unngå at bilbatteriet utlades  
Ontlading van de voertuigaccu vermijden  
Evitar a descarga da bateria da viatura  
Unikać rozładowania akumulatora pojazdu  
Evitarea descărcării bateriei vehiculului  
Избегать разрядки аккумулятора автомобиля  
Undgå att ladda ur bilbatteriet  
Pozor na vybite akumulátora auta  
Уникати розрядки акумулятора в автомобілі



Nummer wählen  
Vælg nummer  
Marcar número  
Composer un numéro  
Numeron valinta  
Dialing the number  
Επιλογή αριθμού  
Selezionare il numero  
Velge nummer  
Telefoonnummer kiezen  
Marcar número  
Wybieranie numeru  
Formarea numarului  
Набор номера  
Slå ett nummer  
Vyúčastanie telefónneho čísla  
Набор номеру

## E

### Notas importantes

#### Apreciado cliente:

Usted ha adquirido un soporte para teléfono móvil de la marca Bury, optando con ello por un producto de alta calidad y máximo confort de manejo.

En Bury, las áreas de compras, producción, servicio y ventas se encuentran sometidas a una estricta gestión de calidad conforme a DIN EN ISO 9001.

Todos los equipos manos libres de Bury cumplen las normas de seguridad CE así como e1.

Además, concedemos una garantía de dos años para todos los componentes.

Rogamos lea detenidamente las instrucciones de servicio para poder disfrutar de todo el confort que le ofrece su nuevo equipo de manos libres de Bury.

En caso de que tenga más dudas sobre el montaje o manejo, rogamos dirijase a su distribuidor que con mucho gusto le asesorará de forma fiable y transmitirá sus experiencias y sugerencias al fabricante.

En casos especialmente urgentes, rogamos llame a nuestro servicio hotline. Los números de teléfono y fax los encontrará al pie de la portada del manual de instrucciones de servicio.

#### Bury le desea un buen viaje.

**Seguridad y responsabilidad civil:** No asumimos ninguna responsabilidad en caso de deterioros o averías causadas por un manejo inadecuado. Por lo tanto, no exponga el equipo a la humedad ni a temperaturas extremas o a vibraciones. No monte el equipo en zonas de impacto de personas dentro del habitáculo o en las áreas de despliegue de los airbags. No utilice el equipo en caso de que detectase algún defecto, y consulte a su distribuidor especializado. Los intentos de reparación inadecuados pueden entrañar peligro para el usuario. Por lo tanto, cualquier revisión sólo podrá ser realizada por personal cualificado. Mientras esté conduciendo, utilice el equipo únicamente en modo manos libres.

El proceso de carga de la batería del teléfono móvil comienza al encenderse el contacto del vehículo y una vez insertado el soporte del móvil juntamente con el teléfono dentro del soporte de alojamiento del equipo de manos libres.

El proceso de carga sólo termina cuando el teléfono móvil es retirado de su soporte o bien una hora después de haberse apagado el contacto del vehículo. La única excepción la constituyen los equipos de manos libres que se alimenten continuamente a través del mechero del vehículo.

Incluso con la batería completamente cargada, el sistema electrónico de carga del equipo de manos libres va comprobando permanentemente el nivel de carga consumiendo corriente de la batería del vehículo. Por lo tanto, si usted no va a utilizar su vehículo durante un tiempo prolongado, conviene retirar el móvil del soporte. Con ello conservará la batería de su coche y evitará problemas que puedan surgir con respecto a su seguro contra robo.

## F

### Consignes importantes

#### Chère cliente, cher client,

Vous avez acheté un berceau de la marque Bury pour votre téléphone portable et avez ainsi choisi un produit de haute qualité ainsi que de confort d'utilisation le plus élevé.

Bury applique un système de gestion de la qualité rigoureux selon la norme DIN EN ISO 9001 pour les achats, la production, la distribution et le service après-vente.

Tous les kits mains-libres Bury sont conformes aux normes de sécurité CE et e1.

Nous vous assurons en plus une garantie de deux ans sur toutes les pièces.

Pour profiter pleinement du confort de votre appareil Bury, veuillez lire attentivement ce mode d'emploi.

Pour tout renseignement complémentaire sur le montage ou l'utilisation de votre appareil, consultez votre revendeur. Celui-ci saura vous conseiller de manière fiable et transmettre vos remarques et vos propositions au fabricant.

Dans les cas particulièrement urgents, contactez notre hot-line. Les numéros de téléphone et de télécopie de ce service se trouvent sur la page de garde du mode d'emploi.

#### Bury vous souhaite bonne route.

**Sécurité et responsabilité:** nous ne sommes pas responsables des dommages ni anomalies causés par une utilisation inappropriée de l'appareil. Gardez donc votre appareil à l'abri de l'humidité, de la chaleur et des chocs mécaniques. Ne montez pas l'appareil dans une zone de l'habitacle présentant des risques d'impact sur les personnes ou dans les zones de déploiement des airbags. Ne mettez pas le kit en fonctionnement si vous constatez un défaut. Consultez alors votre revendeur. Toute réparation effectuée par une personne non qualifiée peut être source de danger pour l'utilisateur. Pour cette raison, uniquement du personnel qualifié est habilité à procéder aux contrôles. Pendant les trajets, utilisez uniquement votre kit mains-libres en mode mains-libres. La procédure de chargement de l'accu de votre téléphone portable commence après le déclenchement de l'allumage et après que le support et le portable sont mis dans le support du kit mains-libres. La procédure n'est terminée qu'après que le portable est sorti du support ou après une heure suivante l'arrêt de l'allumage. Les kits mains-libres alimentés en permanence par la prise de l'allume-cigarettes forment une exception. L'électronique de chargement de l'installation mains-libres vérifie en permanence le niveau de chargement, également pour un accu plein, et utilise pour cela le courant de la batterie. Si vous quittez votre véhicule pour une période prolongée, veuillez retirer votre téléphone portable du support. Vous économisez ainsi la batterie de votre véhicule et évitez tout problème avec votre assurance en cas de vol.

**Arvoisa Asiakas**

Olet hankkinut Bury -matkapuhelintelineen ja valinnut siten korkealaatuisen ja erittäin käyttöystävällisen tuotteen.

Bury valvoo tuotteen myyntiä, tuotantoa, huoltoa ja markkinointia tarkan DIN EN ISO 9001-laatuajurijärjestelmäsertifikaatin mukaisesti.

Kaikki Bury:n hands-free-laitteet vastaavat turvanormeja CE ja e1.

Lisäksi kaikilla osilla on kahden vuoden takuu.

Luekaa käyttöohjeet huolellisesti läpi, jotta saatte Bury:n hands-free-laitteestanne koko sen hyödyn irti.

Asennukseen ja käyttöön liittyvissä kysymyksissä saatte lisätietoa laitteen toimittajaltanne, joka neuvoo Teitä mielellään ja luotettavasti ja välittää kokemuksen ja ehdotuksenne valmistajalle.

Kiireellisissä tapauksissa pyydämme Teitä soittamaan palvelunumeroomme. Puhelin- ja faksinumeromme löydätte käyttöohjeiden etusivun lopusta.

**Bury toivottaa Teille hyvää matkaa.**

**Turvallisuus ja vastuu:** Emme vastaa laitteessa ilmenevistä vioista tai toimintahäiriöistä, jotka johtuvat asiaankuulumattomasta käytöstä. Älkää siis säilyttäkö laitetta märissä paikoissa älkääkö altistako sitä suurille lämpötilanvaihteluille tai värähtelyille. Laitetta ei saa asentaa turvatyynyn avautumiskohtaan, eikä paikkaan, jossa matkustaja saattaa törmäyksen tapahtuessa sinkoutua sitä vasten. Laitte ei saa olla turvatyynyn avautumiskohdassa, eikä sitä saa ottaa käyttöön, jos sen toiminnassa huomataan vikaa. Häiriötapaussessa pyydämme Teitä ottamaan yhteyttä laitteen toimittajaan. Tästä syystä vain pätevä henkilökunta saa suorittaa tarkastuksia. Käyttäkää hands-free-laitteella varustettua puhelintanne ajon aikana ainoastaan hands-free-toiminnossa. Matkapuhelimen akun latausvaihe alkaa sytytyksen päällekytkemisen jälkeen ja kun matkapuhelimen pidin yhdessä matkapuhelimen kanssa on asetettu hands-free-laitteen kiinnitystelineeseen. Latausvaihe päättyy vasta otettaessa matkapuhelin telineestä tai tunti sen jälkeen, kun sytytys on kytketty pois päältä. Poikkeuksen muodostavat free-hands-laitteet, joihin syötetään jännite jatkuvasti savukkeensytyttimenpistokkeen kautta. Myös kun akku on ladattu täyteen tarkastaa hand-free -laitteen latauselektronikka aina akun lataustilan ja kuluttaa siten akkuvirtaa. Kun poistut ajoneuvostasi pidemmäksi ajaksi, ota matkapuhelin pidikkeestä. Näin säästät ajoneuvon akkua ja vältät ongelmia varkausvakuutuksesi kanssa.

**Dear customer,**

Congratulation on purchasing a Bury telephone holder for cellular phones. You have chosen a high quality product that is extremely easy to use.

All aspects of Bury purchase, production, sales and service are subject to strict quality management according to DIN EN ISO 9001.

All Bury hands-free car kits meet CE and e1 security standards.

Furthermore, we provide a two-year warranty on all components.

Please read the operating manual carefully so that you can fully enjoy your Bury hands-free car kit.

If you have any further questions concerning installation or operation of your car kit, please contact your dealer.

He will be happy to give you reliable advice.

Please contact our hotline in especially urgent cases. You will find the telephone and fax number on the bottom of the title page of the operating manual.

**Bury wishes you a great deal of pleasure with your new hands-free car kit. Please drive carefully.**

**Safety and liability:** We will not be liable for damages and defects caused by improper handling. Therefore do not expose the device to moisture, extreme temperatures or shocks. Do not mount the device in a person impact zone of the passenger compartment or in airbag unfolding area. Do not attempt to operate the system when you have noticed a defect but contact your dealer. Attempts to repair the system by unqualified personnel can be dangerous to the user. For this reason, only qualified staff is authorized to carry out inspections. While driving, use your telephone exclusively with the hands-free car kit in hands-free mode. The charging process of the mobile phone battery starts when the ignition is turned on and after the insertion of the mobile phone in the hands-free device. It ends when the mobile phone is removed from its station or one hour after the ignition is turned off. Hands-free devices, which are permanently supplied with electrical power by means of the cigarette lighter are an exception to this. Even if the battery is fully charged, the charging electronics of the hands-free device checks permanently the charging status and thus uses power from the vehicle battery. We recommend that your mobile phone is removed from the telephone holder when leaving your vehicle for longer periods. This will protect your battery and avoid any unnecessary problems with your insurance company in case of theft.

- D** Legende
- DK** Symbolforklaring
- E** Leyenda
- F** Légende
- FIN** Seloste
- GB** Caption
- GR** Λεζάντα
- I** Leggenda
- N** Tegnforklaring

- NL** Legende
- P** Legendas
- PL** Legenda
- RO** Legenda
- RUS** Легенда
- S** Teckenförklaring
- SK** Legenda
- UA** Легенда



Achtung! wichtige Information  
OBS: vigtig oplysning!  
¡Atención! Información importante  
Attention! informations importantes  
Huomio! tärkeää tietoa  
Attention! important information  
Προσοχή! σημαντική πληροφορία  
Attenzione! informazioni importanti  
OBS! viktig informasjon  
Let op! belangrijke informatie  
Atenção! Informações importantes  
Uwaga! ważna informacja  
Atentie informatii importante  
Внимание! важная информация  
Obs! Viktig information  
Pozor! Dôležitá informácia!  
Увага! важлива інформація



Vor Nässe und Feuchtigkeit schützen  
Beskyt mod regn og fugt  
¡Preservar de la humedad!  
Mette re à l'abri de l'humidité  
Suojattava mältä ja kosteilta paikoilta  
Avoid expose to moisture  
Προστατέψτε από υγρά και υγρασία  
Tenere al riparo da acqua ed umidità  
Skal ikke utsettes for væte og fuktighet  
Beschermen tegen water of vochtigheid  
Proteger da água e humidade  
Chronić przed zawilgoceniem  
Nu expuneti la umiditate  
Берець от проникновения влаги  
Skyddas mot vatten och fukt  
Nevystavujte vplyvu vody a vlhka  
Запобігати проникненню вологи



Extreme Temperaturen vermeiden  
Undgå ekstreme temperaturer  
¡No exponer a temperaturas extremas!  
Eviter les températures extrêmes  
Suuria lämpötilanvaihteluja vältettävä  
Avoid extreme temperatures  
Αποφεύγετε τις ακραίες θερμοκρασίες  
Evitare temperature estreme  
Unngå ekstreme temperaturer  
Extreme temperaturen vermijden  
Evitar temperaturas extremas  
Unikať extrémnych temperatur  
Nu expuneti la temperaturi extreme  
Предохраня́ть от воздействия высоких температур  
Undvik extrema temperaturer  
Nevystavujte extrémnym teplotám  
Захищати від високих температур



Airbag- und Prallzonen meiden  
Undgå airbag- og kollisionsområder  
¡Evitar las zonas de airbag y de impacto!  
Eviter les zones de déploiement des airbags  
et les zones d'impact  
Vältettävä turvatyynyn läheisyyttä ja iskualueita  
Avoid airbag and impact zones  
Αποφεύγετε τις ζώνες αερόσακων και πρόσκρουσης  
Evitare le zone riservate ad airbag e di scontro  
Airbagzone en dashboard mijden  
Unngå kollisionspute- og støtsoner  
Evitar as zonas do airbag e de impacto  
Nie montować w obszarze działania poduszki powietrznej  
Evitati zonele cu airbag-uri si zonele de impact  
Не устанавливать в зоне действия воздушной подушки  
Undvik krockkudds- och kollisionszoner  
Neinštalujte do priestoru činnosti airbagov  
Не встановлювати в зоні дії повітряної подушки



Schraubenzieher  
Skrutetrækker  
Destornillador  
Tournevis  
Ruuviimeiseli  
Screwdriver  
Κατσάβιδι  
Cacciavite  
Skrutrekker  
Schroevendraaier  
Chave de parafusos  
Šrubokrét  
Surubelnita  
Отвёртка  
Skruvmejsel  
Skrutkovač  
Вкрутка



Radiostummuschaltung  
Automatisk slukning af radioen  
Silenciador de radio  
Coupure du volume de l'autoradio  
Radiovaimennin  
Radio muting  
Απομόνωση έντασης ραδιοφώνου  
Circuito di muting della radio  
Stumkopling av radio  
Automatische radio mute  
Função de silenciador de rádio  
Wyłączenie dźwięku radioodbiornika samochodowego  
Funcția mute  
Отключение звука автомобильного радиоприёмника  
Automatisk radio mute-funktion  
Funkcia MUTE  
Вимкнення звуку автомобільного радіоприймача

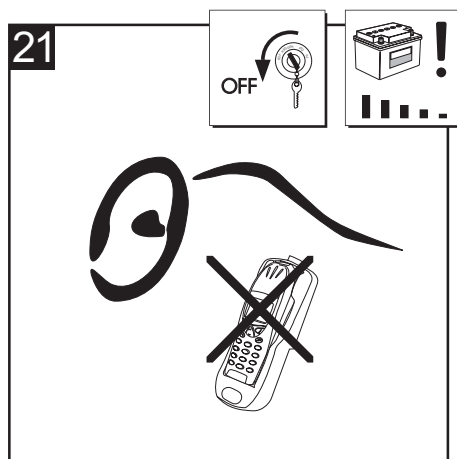
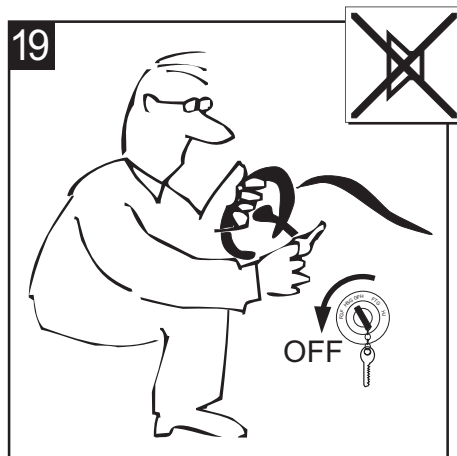

## GR Σημαντικές υποδείξεις

### Αξιότιμη Πελάτισσα, αξιότιμε Πελάτη,

Αποκτήσατε μια βάση κινητού μάρκας Bury και με αυτό τον τρόπο επιλέξατε ένα προϊόν με υψηλή ποιότητα καθώς και μεγάλη άνεση στο χειρισμό.

Η αγορά, η παραγωγή καθώς και το σέρβις και η πώληση υπόκεινται στην Bury σε αυστηρό σύστημα διαχείρισης ποιότητας κατά DIN EN ISO 9001.

Όλα τα συστήματα ανοιχτής ακρόασης της Bury ανταποκρίνονται στα πρότυπα ασφαλείας CE και e1.

Εκτός αυτού, παρέχουμε εγγύηση δύο ετών για όλα τα μέρη.

Για να μπορείτε να απολαύσετε με όλη σας την άνεση το σύστημα ανοιχτής ακρόασης της Bury, διαβάστε προσεκτικά τις οδηγίες χρήσης.

Σε περίπτωση που έχετε πρόσθετες ερωτήσεις για την τοποθέτηση ή τη λειτουργία, απευθυνθείτε στον έμπορο σας. Θα σας συμβουλευτεί με προθυμία και αξιοπιστία και θα μεταφέρει τις εμπειρίες και τις προτάσεις σας στον κατασκευαστή.

Σε ιδιαίτερα έκτακτες περιπτώσεις απευθυνθείτε στο δικό μας τμήμα Hotline. Μπορείτε να βρείτε τους αριθμούς τηλεφώνων και φας στο κάτω μέρος του εξώφυλλου των οδηγιών χρήσης.

### Η Bury σας εύχεται καλό ταξίδι

**Ασφάλεια και ευθύνη:** δεν αναλαμβάνουμε καμία ευθύνη για ζημιές και βλάβες λόγω ακατάλληλης χρήσης. Για αυτόν το λόγο μην εκθέτετε τη συσκευή σε υγρασία, σε ακραίες θερμοκρασίες ή σε δονήσεις. Μην τοποθετείτε τη συσκευή σε σημεία όπου μπορούν να προσκρούσουν οι επιβάτες ή στις περιοχές αναδίπλωσης των αερόσακων. Μη θέτετε το σύστημα σε λειτουργία, εάν αντιληφθείτε κάποια βλάβη, αλλά ζητήστε τη βοήθεια του εμπόρου σας. Οι ακατάλληλες προσπάθειες επισκευής μπορεί να είναι επικίνδυνες για το χρήστη. Για αυτόν το λόγο οι έλεγχοι επιτρέπεται να διενεργούνται μόνο από εξειδικευμένο προσωπικό. Κατά τη διάρκεια της διαδρομής, τηλεφωνείτε αποκλειστικά και μόνο με το σύστημα ανοιχτής ακρόασης σε τρόπο λειτουργίας ανοιχτής ακρόασης. Η διαδικασία φόρτισης της μπαταρίας του κινητού τηλεφώνου αρχίζει μετά το άνοιγμα του διακόπτη της ανάφλεξης και αφού τοποθετήσετε τη βάση του κινητού μαζί με το κινητό στην υποδοχή του συστήματος ανοιχτής ακρόασης. Η διαδικασία φόρτισης τερματίζεται μόνο αφαιρώντας το κινητό από τη βάση ή μετά από μία ώρα αφού κλείσετε το διακόπτη της ανάφλεξης. Εξαιρέση αποτελούν τα συστήματα ανοιχτής ακρόασης, που τροφοδοτούνται μόνιμα με τάση από τον αναπτήρα. Ακόμη και εάν η μπαταρία είναι πλήρως φορτισμένη, τα ηλεκτρονικά φόρτισης του συστήματος ανοιχτής ακρόασης ελέγχουν διαρκώς την κατάσταση φόρτισης και με αυτόν τον τρόπο καταναλώνουν ρεύμα από την μπαταρία του αυτοκινήτου. Σε περίπτωση που πρόκειται να εγκαταλείψετε το αυτοκίνητό σας για μεγάλο χρονικό διάστημα, αφαιρέστε το κινητό σας από τη βάση. Με αυτόν τον τρόπο προστατεύετε την μπαταρία του αυτοκινήτου σας και αποφεύγετε προβλήματα με την ασφάλιση κατά της κλοπής.

## I Istruzioni importanti

### Egregia clientela,

avete acquistato un supporto per cellulare di marca Bury, optando quindi per un prodotto di grande qualità e di massimo comfort d'uso.

Acquisto, produzione, assistenza e distribuzione sono sottoposti alla Bury, ad una severa gestione della qualità, a norma della DIN EN ISO 9001.

Tutti i dispositivi viva voce Bury corrispondono alle norme di sicurezza CE ed e1, inoltre tutto vi offriamo una garanzia di due anni su tutti i componenti dell' dispositivo.

Affinché possiate godere del massimo comfort del vostro dispositivo viva voce Bury, vi preghiamo di leggere attentamente le istruzioni per l'uso.

Nel caso che, abbiate domande inoltrate relative al montaggio o all'esercizio del vostro dispositivo, vi preghiamo di rivolgervi al vostro rivenditore, il quale è a vostra disposizione per offrirvi la sua affidabile consulenza e che inoltrerà le vostre esperienze e suggerimenti al produttore.

In casi particolarmente urgenti, vi preghiamo di rivolgervi alla nostra Hotline. Troverete i numeri di telefono e di fax a seguito, nella prima pagina delle istruzioni.

### Bury vi augura buon viaggio.

**Sicurezza e responsabilità.** Non ci assumiamo alcuna responsabilità per danni e guasti causati dall'uso errato. Non esponete quindi l'apparecchio all'umidità, a temperature estreme o urti. Non montate l'apparecchio nella zona dove possono scontrarsi le persone all'interno dell'area riservata al passeggero o in quelle in cui si può aprire l'airbag. Non mettete in funzione l'impianto se notate un difetto e consultate il vostro rivenditore specializzato. Tentativi di riparazioni eseguiti da personale non specializzato possono essere pericolosi per l'utente. Per questo motivo, ogni modifica può essere attuata solo da personale qualificato. Durante la guida, telefonare esclusivamente con un dispositivo viva voce in modalità viva voce. Il processo di carica dell'accumulatore del cellulare inizia dopo l'inserimento dell'accensione e dopo che si è poggiato il supporto del cellulare col cellulare nel portacellulare dell'impianto viva voce. Il processo di carica termina solo con l'estrazione del cellulare dal suo supporto o dopo un'ora dalla disinserzione dell'accensione. Fanno eccezione gli impianti viva voce ad alimentazione continua di tensione tramite la spina d'accensione delle sigarette. Anche quando l'accumulatore è completamente carico, il sistema elettronico di carica dell'impianto controlla permanentemente il livello di carica, usando quindi la corrente delle batterie. Se si esce dal veicolo per un intervallo di tempo prolungato, togliere il cellulare dal supporto. In questo modo si evita di usare la batteria dell'autoveicolo e si prevengono eventuali problemi con l'assicurazione contro i furti.

**Kjære kunde!**

Du har kjøpt en mobiltelefonholder av merket Bury. Dermed har du bestemt deg for et svært brukervennlig produkt av høy kvalitet.

I Bury er innkjøp, produksjon, service og markedsføring underlagt et strengt kvalitetsmanagement etter DIN EN ISO 9001.

Alle Bury-handsfree-anlegg svarer til sikkerhetsstandardene CE og e1.

Dessuten gir vi to års garanti på alle komponentene.

Vennligst les omhyggelig igjennom bruksanvisningen, slik at du kan nyte godt av den fulle komfort som

Bury-handsfree-anlegget har å by på.

Hvis du sitter igjen med flere spørsmål om montering og bruk, må du vennligst henvende deg til forhandleren. Han gir deg med glede pålitelige råd og formidler dine erfaringer og idéer videre til produsenten.

I spesielle prekære tilfeller kan du også henvende deg direkte til vår hotline. Du finner telefon- og faxnumrene nederst på bruksanvisningens omslagsside.

**Bury ønsker deg god tur****Sikkerhet og ansvar:** Vi påtar oss intet ansvar for skader og feil som skyldes ikke-forskriftsmessig håndtering.

Du må derfor aldri utsette utstyret for væte, ekstreme temperaturer eller rystelser. Ikke monter utstyret i et område av passasjerplassen hvor personer kan støte mot den eller i kollisjonsputers utfoldelsesområde. Ikke ta i bruk anlegget hvis du oppdager en defekt; oppsøk i et slikt tilfelle en spesialisert forhandler. Ikke-forskriftsmessige reparasjonsforsøk kan være farlige for brukeren. Derfor skal kun kvalifisert personale utføre kontroller. Under kjøringen må du kun telefonere med et handsfree-anlegg som er i handsfree-modus. Oppladingen av mobiltelefonens batteri starter etter at tenningen er slått på og mobiltelefonholderen og mobiltelefonen er satt på plass i holderen for handsfree-anlegget.

Oppladingen avsluttes først når mobiltelefonen tas ut av holderen, eller en time etter at tenningen er slått av. Unntak fra dette er handsfree-anlegg som forsynes permanent med spenning fra sigaretttenner-pluggen. Handsfree-anleggets ladeelektronikk kontrollerer permanent ladetilstanden, selv når batteriet er fullt oppladet, og forbruker derved batteristrom. Hvis du forlater kjøretøyet i lang tid, må du vennligst ta mobiltelefonen ut av holderen. På den måten skåner du bilbatteriet og unngår problemer med tyveriforsikringen.

**Geachte klant,**

U hebt een mobiele-telefoonhouder van het merk Bury gekocht en zo gekozen voor een product met een hoge kwaliteit alsmede maximaal bedieningsgemak.

Inkoop, productie alsmede service en verkoop zijn bij Bury onderworpen aan een streng kwaliteitsmanagement conform DIN EN ISO 9001.

Alle handsfree-inrichtingen van Bury voldoen aan de veiligheidsnormen CE en e1.

Bovendien geven wij op alle componenten twee jaar garantie.

Zodat u ten volle kunt genieten van het gemak van uw handsfree-inrichting van Bury, leest u de handleiding eerst zorgvuldig door.

Als u nog vragen hebt over inbouw of gebruik, neem dan a.u.b. contact op met uw handelaar. Hij geeft u graag en betrouwbaar advies en geeft uw ervaringen en suggesties door aan de fabrikant.

In zeer dringende gevallen kunt u contact opnemen met onze hotline. De telefoon- en faxnummers vindt u onder aan de titelpagina van de handleiding.

**Bury wenst u een goede reis**

**Veiligheid en aansprakelijkheid:** Voor beschadigingen en storingen door onvakkundig gebruik aanvaarden wij geen aansprakelijkheid. Stel derhalve het apparaat nooit bloot aan natheid, extreme temperaturen of trillingen. Monteer het apparaat niet in een kreukelzone van het passagierscompartiment of in het ontvouwgebied van airbags. Neem de installatie niet in gebruik, wanneer u een defect opmerkt en ga naar uw speciaalzaak. Onvakkundige reparatiepogingen kunnen voor de gebruiker gevaarlijk zijn. Daarom mogen controles uitsluitend uitgevoerd worden door gekwalificeerd personeel. Telefooneer tijdens het rijden uitsluitend met een handsfree-inrichting in de handsfree-modus. Het laden van de batterij van de mobiele telefoon begint na het inschakelen van de ontsteking en nadat de houder incl. mobiele telefoon in de opnamehouder van de handsfree-inrichting geplaatst is. Het laden eindigt pas bij het uit de houder nemen van de mobiele telefoon of na afloop van een uur, nadat de ontsteking uitgeschakeld is. Uitzonderingen zijn hier handsfree-inrichtingen die permanent via de stekker van de sigarettenaanstecker van spanning voorzien worden. Ook bij vol geladen batterij controleert de laadelektronica van de handsfree-inrichting permanent de laadtoestand en verbruikt daardoor accustroom van het voertuig. Wanneer u uw voertuig voor langere tijd verlaat, neem dan a.u.b. de mobiele telefoon uit de houder. U spaart daarmee de accu van uw voertuig en voorkomt problemen met uw verzekering.

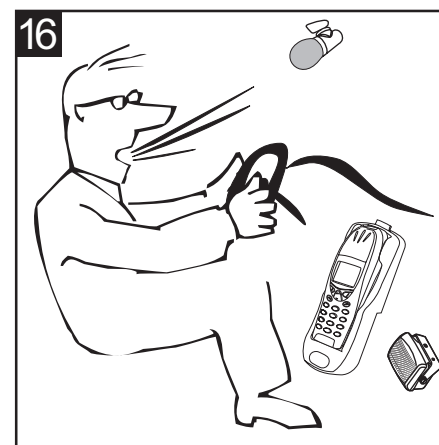
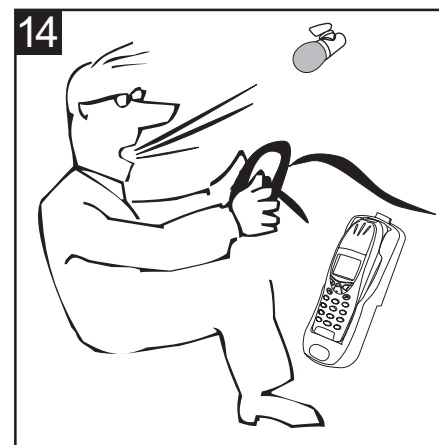

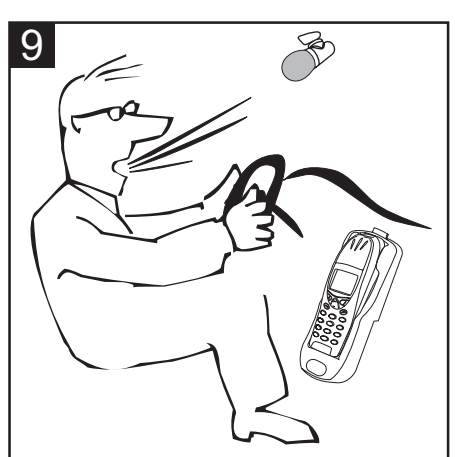
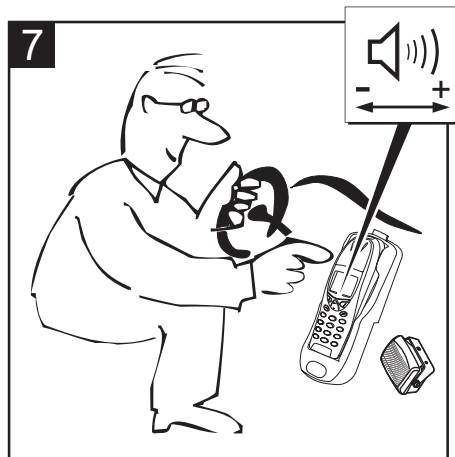

## P Indicações importantes

### Estimado/a cliente,

Adquiriu um suporte de telemóvel da marca Bury e decidiu-se por um produto com elevada qualidade, bem como por um grande conforto de operação.

Na Bury, a compra, a produção, bem como a assistência técnica e a comercialização, estão sujeitos a uma estrita gestão da qualidade em conformidade com a norma DIN EN ISO 9001.

Todos os kits de mãos livres da Bury correspondem às normas de segurança CE e e1. Além disso, todos os componentes têm uma garantia de dois anos.

Para que possa apreciar todo o conforto do seu kit de mãos livres da Bury, leia atentamente o manual de instruções.

Caso tenha dúvidas adicionais sobre a montagem ou operação, contacte o seu agente. Ele terá todo o prazer em aconselhá-lo/a e transmitirá as suas experiências e sugestões ao fabricante.

Em questões bastante urgentes, ligue para a nossa Linha de Apoio ao Cliente. Encontra os nossos números de telefone e fax na capa do manual de instruções.

**A Bury deseja-lhe uma boa viagem.**

**Segurança e Responsabilidade:** Não nos responsabilizamos por quaisquer danos e avarias decorrentes de utilização incorrecta. Não exponha, por isso, o seu aparelho nem a humidade, nem a temperaturas ou vibrações extremas. Não instale o aparelho na zona de impacto do lugar do passageiro ou nas zonas de abertura dos airbags. Não opere o aparelho, se notar algum defeito, e contacte o seu agente. As tentativas de reparação indevidas podem ser perigosas para o utilizador, pelo que a verificação deve ser realizada apenas por pessoal qualificado. Durante a viagem, telefone unicamente com um kit de mãos livres no modo de mãos livres. O processo de carga do acumulador do telemóvel começa após a ligação da ignição e depois do suporte do telemóvel, juntamente com o telemóvel, terem sido colocados no suporte de alojamento do kit de mãos livres.

O processo de carga só termina com a remoção do telemóvel do suporte ou uma hora depois da ignição ter sido desligada. Constituem aqui excepção os kits de mãos livres que são alimentados continuamente com tensão através do isqueiro da viatura. Também com a bateria completamente carregada, o sistema electrónico de carga do kit de mãos livres verifica permanentemente o estado de carga e, desta forma, consome corrente da bateria da viatura. Por isso, se sair da viatura por um longo período de tempo, convém retirar o telemóvel do suporte. Desta forma, poupa a bateria da sua viatura e, no caso de roubo, evita problemas com a sua seguradora.

## PL Ważne wskazówki

### Szanowna Klientko, szanowny Kliencie,

zakupiliście uchwyt firmy Bury do telefonu komórkowego i tym samym zdecydowaliście się na produkt wysokiej jakości o najwyższym komforcie obsługi.

Produkcja, serwis i zbyt podlegają ściślejszej kontroli jakości wg norm DIN EN ISO 9001.

Wszystkie zestawy głośnomówiące Bury spełniają normy bezpieczeństwa CE i e1.

Udzielamy 2 lata gwarancji na wszystkie komponenty zestawu.

Prosimy przeczytać niniejszą instrukcję obsługi w celu poznania wszystkich możliwości naszego zestawu.

Z ewentualnymi pytaniami dotyczącymi montażu i eksploatacji proszę zwrócić się do sprzedawcy, który udzieli fachowych porad i przekaże producentowi Państwa uwagi i sugestie.

W szczególnych, niecierpiących zwłoki przypadkach proszę skorzystać z naszej infolinii. Numer telefonu i faxu znajdują Państwo na dole strony tytułowej niniejszej instrukcji.

**Firma Bury życzy Państwu szerokiej drogi.**

### Bezpieczeństwo i odpowiedzialność

Za ewentualne szkody i zakłócenia powstałe wskutek niewłaściwego posługiwania się sprzętem producent nie ponosi odpowiedzialności. Dlatego nie należy narażać urządzenia na działanie wilgoci, wysokich temperatur i wstrząsów. Urządzenie musi zostać zamontowane w takim miejscu, aby nie ograniczać działania poduszek powietrznych ani przestrzeni wokół kierowcy i pasażera.

Prosimy nie włączać urządzenia, jeżeli zauważą Państwo uszkodzone elementy zestawu i udać się do sprzedawcy. Niefachowe naprawy mogą być niebezpieczne dla użytkownika, dlatego kontrolę może przeprowadzić tylko wykwalifikowany personel. Podczas prowadzenia samochodu należy korzystać z zestawu wyłącznie w trybie głośnomówiącym.

Ładowanie baterii telefonu rozpoczyna się w momencie włączenia zapłonu i po umieszczeniu uchwytu z telefonem w zestawie głośnomówiącym. Ładowanie kończy się dopiero po wyjęciu telefonu z uchwytu zestawu lub po upływie jednej godziny od chwili wyłączenia zapłonu. Wyjątek stanowią zestawy głośnomówiące, do których napięcie doprowadzane jest stale poprzez wtyczkę umieszczoną w zapalnicze samochodowej. Stan ładowania baterii telefonu jest stale kontrolowany przez elektronikę zestawu głośnomówiącego, nawet gdy bateria jest całkowicie naładowana co powoduje zużywanie energii z akumulatora. Zalecamy wyjmowanie telefonu z uchwytu podczas dłuższych postojów, aby nie obciążać akumulatora pojazdu i zapobiec ewentualnej kradzieży.

## RO Instrucțiuni importante

### Stimate client,

Felicitari pentru cumpararea suportului de telefon mobil Bury. Ati ales un produs de o calitate superioara, usor de folosit.

Toate aspectele productiei, cat si vanzarea si service-ul beneficiaza de un management strict al calitatii in acord cu EN ISO 9001/9002 (standard de calitate ce garanteaza calitatea design-ului, dezvoltarii, productiei, instalarii si service-ului).

Accesorii auto corespunde standardelor de securitate CE si E1 (standardul de calitate ce garanteaza nivelul de radiatie electromagnetica din autovehicule).

Va rugam sa cititi manualul de functionare cu atentie astfel incat sa va puteti bucura din plin de accesorii Bury. Daca aveti alte intrebari privind instalarea sau functionarea accesoriului auto va rugam sa contactati distribuitorul nostru autorizat la unul din numerele de telefon din lista atasata.

**Bury va doreste sa va bucurati din plin folosind noul dumneavoastra accesoriu auto. Va rugam, conduceti cu atentie!**

**Informatii privind siguranta si responsabilitatea:** Bury nu va fi considerata raspunzatoare pentru pagube sau defecte cauzate de folosirea necorespunzatoare a suportului. Va rugam sa nu expuneti dispozitivul la umezeala, temperaturi extreme sau socuri. Nu instalati dispozitivul intr-o zona in care ar incomoda pasagerii sau in zona de desfasurare a airbag-urilor.

Nu incercati sa folositi sistemul daca ati observat un defect, contactati doar distribuitorul.

Incarcarea de a repara sistemul cu ajutorul personalului necalificat poate fi periculoasa pentru utilizator. Din acest motiv, numai personalul calificat este autorizat sa efectueze inspectiile.

In timp ce conduceti folositi telefonul exclusiv in modul "maini libere" prin intermediul accesoriului auto. Procesul de incarcare a bateriei telefonului mobil incepe dupa introducerea sa in accesoriul auto numai daca motorul este pornit si se incheie atunci cand bateria este complet incarcata. Chiar daca bateria este complet incarcata, dispozitivul electronic de incarcare al accesoriului verifica permanent stadiul incarcarii si astfel foloseste curent de la bateria vehiculului.

Va recomandam sa scoateti telefonul mobil din suport daca parasiti vehiculul pentru o perioada mai lunga de timp pentru a va proteja bateria si a va ajuta sa evitati consumarea sa inutila.

## RUS Важная информация

### Уважаемые Клиенты!

Вы приобрели держатель Bury для сотового телефона и тем самым Вы получили высококачественный продукт, гарантирующий пользователю высокий комфорт обслуживания.

Производство, сбыт и сервис подлежат жесткому контролю, согласно норм DIN EN ISO 9001.

Все автомобильные комплекты громкой связи Bury соответствует нормам безопасности CE и e1.

Гарантийный срок на все элементы комплекта 2 года.

Просим внимательно прочитать инструкцию по обслуживанию для ознакомления со всеми возможностями нашего комплекта.

В случае возникновения вопросов относительно монтажа и эксплуатации просим обращаться к продавцу, который окажет Вам профессиональную помощь и передаст нам Ваши вопросы и пожелания.

В срочных случаях просим пользоваться нашей информационной линией. Номер телефона и факса вы найдете в нижней части титульного листа нашей инструкции.

**Фирма Bury желает Вам счастливого пути!**

**Безопасность и ответственность:** мы не несем никакой ответственности за повреждения и неисправности, возникшие вследствие некачественного обращения. Поэтому не допускайте действия на устройство влаги, высокой температуры и тряски. Не монтируйте устройство в месте, где пассажиры могут удариться об него и в области раскрытия надувных подушек безопасности. Не эксплуатируйте установку в случае обнаружения какого-либо дефекта и обратитесь к Вашему продавцу. Попытки некачественного ремонта могут быть опасными для пользователя. Поэтому проверять устройство разрешено только квалифицированным специалистам. Во время езды говорите по телефону лишь с помощью комплекта громкой связи в режиме громкой связи. Процесс зарядки аккумулятора мобильного телефона начинается после включения зажигания при условии, что держатель мобильного телефона с мобильным телефоном вставлены в гнездо устройства громкой связи.

Процесс зарядки заканчивается после извлечения мобильного телефона из гнезда устройства громкоговорящей связи или по истечении часа после включения зажигания автомобиля. Исключением являются устройства громкой связи, питание которых осуществляется непрерывно от прикуривателя сигарет. И при полностью заряженном аккумуляторе электроника устройства громкой связи постоянно контролирует степень зарядки аккумулятора и потребляет при этом ток от аккумулятора. Вынимайте, пожалуйста, мобильный телефон из гнезда устройства громкой связи, если Вы оставляете Ваш автомобиль на длительное время. Тем самым Вы исключаете ненужный разряд аккумулятора и исключаете возможные проблемы со страховкой в случае кражи телефона.

- D Bedienungsanleitung
- DK Betjeningsvejledning
- E Instrucciones de servicio
- F Mode d'emploi
- FIN Käyttöohjeet
- GB Operating instructions
- GR Οδηγίες χρήσης
- I Istruzioni d'uso
- N Bruksanvisning
- NL Handleiding
- P Instruções de operação
- PL Instrukcja obsługi
- RO Instrucțiuni de functionare
- RUS Инструкция по обслуживанию
- S Bruksanvisning
- SK Inštrukcie pre užívateľa
- UA Інструкція обслуговування

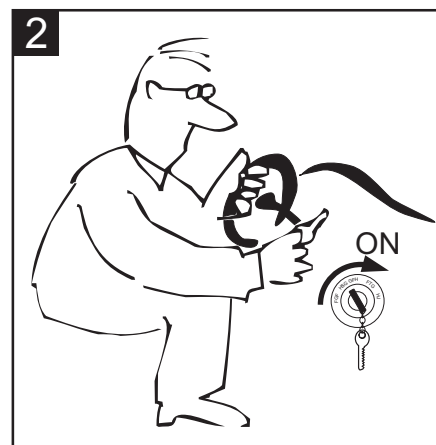

**P** Os telemóveis acima referidos não comutam automaticamente para o modo de mãos livres ao serem colocados num kit de mãos livres Bury. Assim, ligue primeiro manualmente estes modelos de telemóveis. Assim, ligue primeiro manualmente estes modelos de telemóveis e aguarde até o telemóvel ter iniciado a comunicação com um operador de rede, antes de o colocar no suporte do telemóvel do kit de mãos livres.

**PL** Wyżej wymienione telefony komórkowe nie przełączają się po włożeniu do zestawu głośnomówiącego Bury automatycznie w tryb głośnomówiący. Dlatego prosimy Państwa o wcześniejsze manualne włączanie tych typów telefonów komórkowych i odczekanie aż telefon komórkowy zaloguje się w jakiejś sieci, zanim umieszczony zostanie w uchwycie urządzenia głośnomówiącego.

**RO** La telefoanele mobile susmenționate nu se activează automat regimul handsfree în momentul cuplării lor la dispozitivul handsfree Bury. Aceste tipuri de telefoane mobile trebuie deci pornite manual. Așteptați apoi ca aparatul să intre întâi în rețeaua de telefonie mobilă, după care așezați celularul pe suportul său din dispozitivul handsfree.

**RUS** Перечисленные выше мобильные телефоны не включаются автоматически в режим громкоговорящей связи при установке в устройство громкоговорящей связи Bury. Поэтому сначала включите, пожалуйста, вручную мобильный телефон этого типа и подождите, пока мобильный телефон не зарегистрируется у соответствующего сетевого оператора, после чего Вы можете установить его в держатель устройства громкоговорящей связи.

**S** Ovan nämnda mobiltelefoner kopplas inte automatiskt om till handsfree-läge när de sätts in i en Bury handsfree-anordning. Av denna anledning måste du först slå på dessa mobilfontyper manuellt och vänta därefter tills mobiltelefonen har loggat in på operatörens nät. Sätt därefter in telefonen i handsfree-anordningens telefonhållare.

**SK** Hore uvedené mobilné telefóny pri založení na zariadenia handsfree značky Bury sa automaticky neprepnú do režimu handsfree. Preto prosím skôr než takýto telefón založíte do držiaka zariadenia handsfree, musíte ho vopred ručne zapnúť a počkať, kým sa mobilný telefón prihlási u mobilného operátora.

**UA** Згадані вище мобільні телефони не вмикаються автоматично в режим гучного зв'язку при встановленні у пристрій гучного зв'язку Bury. Тому спочатку вимикніть, будь ласка, вручну мобільний телефон цього типу та почекайте, поки він не зареєструється у відповідного оператора мережі, після чого Ви можете встановити його у тримач пристрою гучного зв'язку.

## **S** Viktigt information

### **Bästa kund,**

Du har köpt en mobiltelefonhållare av märket Bury. Därmed har du bestämt dig för en mycket användarvänlig produkt av hög kvalitet.

Inköp, produktion samt service och distribution hos Bury regleras av en sträng kvalitetssäkring enl. DIN EN ISO 9001.

Alla Bury-hands-free-anordningar uppfyller säkerhetsstandarderna CE och e1.

Dessutom lämnar vi två års garanti på alla delar.

För att du ska kunna använda alla funktioner i din Bury-hands-free, rekommenderar vi att du läser igenom bruksanvisningen noggrant.

Om du har frågor om montering eller användning, vänd dig till din försäljare. Vår försäljare ger dig gärna råd och tips, och vidarebefordrar dessutom dina erfarenheter och förslag till tillverkaren.

I särskilt brådskande fall kan du kontakta vår hotline. Telefon- och faxnumren finns nedtill på bruksanvisningens framsida.

**Bury önskar dig mycket glädje med din hands-free.**

**Säkerhet och ansvar:** Vi påtar oss inget ansvar för skador och störningar som har uppstått om anordningen har hanterats felaktigt. Utsätt därför aldrig anordningen för fukt, extrema temperaturer eller vibrationer. Montera inte anordningen inom kollisionssonen i bilens kupé eller inom området där krockkuddar vecklas upp vid en ev. olycka. Använd aldrig anordningen om du märker att den är defekt. Kontakta din försäljare. Reparationsförsök som genomförs på olämpligt sätt kan vara farliga för användaren. Av denna anledning får kontroller endast utföras av kvalificerad personal. Medan du kör får du endast använda hands-free-enheten i "hands-free-läge". Uppladdningen av mobiltelefonens batteri startar när du har slagit på tändningen och efter att hållaren samt telefonen har satts in i hands-free-enhetens fäste. Uppladdningen slutar inte förrän du tar ut telefonen ur hållaren eller en timme efter att du har slagit ifrån tändningen. Detta gäller inte för hands-free-enheter som permanent matas med spänning från cigarettuttaget. Hands-free-enhetens laddningselektronik kontrollerar permanent mobiltelefonens batterikapacitet, även om det är fulladdat, och förbrukar då batteriström. Ta ut mobiltelefonen ur hållaren om du lämnar din bil för längre tid. Så kan du skona bilbatteriet och undviker problem med din stöldförsäkring.

## **SK** Důležité upozornění

### **Vážený zákazník,**

Blahoželáme Vám k zakúpeniu Bury držiaku mobilného telefónu. Vybrali ste si produkt vysokej kvality s jednoduchou obsluhou.

Všetky aspekty výroby, predaja a servisu sú predmetom striktného manažmentu kvality noriem DIN EN ISO9001, CE a bezpečnostných štandardov e1.

Navyše zabezpečujeme **24 mesiacov záručnú dobu** na všetky komponenty.

Pozorne si prosím prečítajte montážny návod a v prípade ďalších otázok kontaktujte Vášho predajcu, ktorý Vám s radosťou bude k dispozícii.

Vo vážnych prípadoch nás kontaktujte na hotline telefónnych číslach, ktoré nájdete v spodnej časti prednej strany tohto manuálu.

**Bury Vám teľá bezpečnú jazdu.**

**Bezpečnosť a spoľahlivosť:** Naša spoločnosť nezodpovedá za škody spôsobené nesprávnym zaobchádzaním s tovarom. Výrobky skladujte v suchom prostredí, nevystavujte ich vysokým teplotám alebo iným extrémnym podmienkam. Pri umiestnení v aute dbajte na to, aby jednotka v prípade nehody pri náraze nemohla zraniť pasažierov, alebo neprekážala správnej činnosti airbagov.

Ak zistíte chybu na niektorej z častí zariadenia, prosíme sadu nepoužívať a kontaktujte Vašho predajcu. Neodborné servisovanie môže byť nebezpečné pre užívateľa, a preto môžu byť akékoľvek opravy vykonávané výlučne kvalifikovaným personálom. Počas jazdy pri telefonovaní používajte výlučne hands free telefónnu sadu s hlasitým hovorom. Proces nabíjania batérie mobilného telefónu začína po vložení telefónu s držiakom do hands free sady až po zapnutí kľúča zapalovania. Nabíjanie batérie sa končí vybratím telefónu z telefónnej sady, alebo po uplynutí jednej hodiny od vypnutia kľúča zapalovania. Výnimku tvoria sady napájané cez CL adaptér. Stav dobitia je permanentne elektronicky kontrolovaný elektronikou sady, keď sa pri plne nabití batérii ukončí nabíjanie a zníži odber prúdu z akumulátora. Odporúčame preto vybrať telefón zo sady počas dlhších prestávok, aby nedochádzalo k vybíjaniu akumulátora auta a aby sa predišlo nožnej krádeži telefónu.

**Шановне Панство!**

Ви придбали утримувач для автомобільного комплекту гучного зв'язку Bury. Цим самим Ви отримали високоякісний продукт, гарантуючий користувачу високий комфорт обслуговування. Виробництво, збут та сервіс контролюються, згідно норм DIN EN ISO 9001.

Всі автомобільні комплекти гучного зв'язку Bury відповідають нормам безпеки CE і e1.

Термін гарантії на всі елементи комплекту 2 роки.

Просимо уважно прочитати інструкцію обслуговування для ознайомлення з можливостями нашого комплекту.

У випадку виникнення питань відносно монтажу та експлуатації просимо звертатися до продавця, який зможе професійно Вам допомогти і передасть нам Ваші питання та побажання.

У разі виникнення непередбачених ситуацій просимо користуватися нашою інформаційною лінією. Номер телефону та факсу Ви знайдете в нижній частині титульного листа нашої інструкції.

**Фірма Bury бажає Вам щасливої дороги!**

**Безпека та відповідальність**

Ми не несемо ніякої відповідальності за пошкодження на несправності, які виникли внаслідок некваліфікованого використання. Тому не допускайте дії на пристрій вологи, високої температури та тряски. Не встановлюйте пристрій у місці, де пасажири можуть вдаритися о нього при гальмуванні та у зоні розкриття надувних захисних подушок. Не використовуйте установку у разі виявлення будь-якого дефекту та зверніться до Вашого продавця. Спроби некваліфікованого ремонту можуть бути небезпечними для користувача. Пому перевіряти пристрій дозволяється лише кваліфікованому фахівцю. Під час керування автомобілем телефонуйте лише за допомогою комплекту гучного зв'язку у режимі гучного зв'язку. Заряд акумулятора мобільного телефону починається після вмикання запалення автомобіля. Мобільний телефон з кронштейном повинен знаходитися при цьому у гнізді комплекту гучного зв'язку. Процес зарядки закінчується після витягування телефону з гнізда комплекту гучного зв'язку або через годину після вмикання запалення. Виняток становлять комплекти гучного зв'язку, живлення яких здійснюється безперервно від припалювача цигарок. Навідь при повністю зарядженому акумуляторі телефону електроніка комплекта безперервно контролює стан зарядки та споживає при цьому струм від акумулятора. Тому, якщо Ви залишаєте Ваш автомобіль на довгий час, візьміть, будь ласка, Ваш телефон з собою. Тим самим Ви збережете Ваш автомобільний акумулятор та виключите проблеми з страховкою у випадку крадіжки мобільного телефону.



SDA/SDA Music

Qtek 8020

Sony Ericsson K700i

SPV C500

MDA Compact

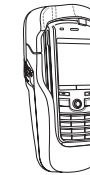

- D** Oben genannte Mobiltelefone schalten beim Einsetzen in eine Bury Freisprecheinrichtung nicht automatisch in den Freisprechmodus um. Schalten Sie bitte daher diese Mobiltelefon Typen vorab manuell ein und warten Sie bitte, bis sich das Mobiltelefon bei einem Netzanbieter eingeloggt hat, bevor Sie es in den Handyhalter der Freisprecheinrichtung einsetzen.
- DK** Ovennævnte mobiltelefoner skifter ikke automatisk om til håndfri funktion, når de sættes i et håndfrit Bury-installationssæt. Denne type mobiltelefoner skal derfor først tændes manuelt, hvorefter det afventes, at mobiltelefonen logger på hos en netudbyder; nu kan du placere mobiltelefonen i mobilholderen til det håndfrit installationssæt.
- E** Los teléfonos móviles arriba indicados no cambian automáticamente al modo manos libres al insertarse en un equipo Bury de manos libres. Por lo tanto, deberá activar manualmente estos tipos de teléfonos móviles y esperar hasta que se hayan conectado a un proveedor de telefonía móvil, antes de insertarlos en el soporte para móvil del equipo de manos libres.
- F** Les téléphones portables mentionnés ci-dessus ne passent pas automatiquement en mode mains libres lors d'une insertion dans une installation mains libres de Bury. Veuillez donc au préalable mettre en service ce type de téléphone portable manuellement et attendre que le téléphone portable ait établi une connexion avec le fournisseur d'accès avant de le remettre dans le support téléphone de l'installation mains libres.
- FIN** Yllämainitut matkapuhelimet eivät siirtyä automaattisesti vapaapuhelimeen Bury vapaaseen puhelaitteeseen. Kytke tämän vuoksi nämä matkapuhelintyypit etukäteen päälle käsin ja odota, kunnes matkapuhelin yhdistyy verkkopalveluun, ennen kuin asetat sen vapaan puhelaitteen kännykänpitiimeen.
- GB** The mobile phones mentioned above do not automatically change into the hands-free operation mode when inserted into a Bury hands-free system. Please switch on those types of mobile phones manually beforehand and wait until the mobile phone has been connected to the provider before you insert it in the hang-up cup of the hands-free set.
- GR** Τα προαναφερόμενα κινητά τηλέφωνα δεν τίθενται αυτόματα σε λειτουργία ανοιχτής ακρόασης κατά την τοποθέτησή σε σύστημα ανοιχτής ακρόασης της Bury. Για αυτόν το λόγο απενεργοποιήστε εκ των προτέρων χειροκίνητα αυτούς τους τύπους κινητών τηλεφώνων και περιμένετε μέχρι να συνδεθεί το κινητό σε έναν παροχέα δικτύου κινητής τηλεφωνίας, πριν το τοποθετήσετε στη βάση κινητού τηλεφώνου του συστήματος ανοιχτής ακρόασης.
- I** I cellulari precedentemente menzionati non passano automaticamente alla modalità viva voce se li si usa in un dispositivo viva voce Bury. Per questo motivo, spegnete prima a mano questi tipi di cellulari ed attendete che il cellulare si sia collegato ad un offerente di rete, prima di appoggiarlo al supporto del cellulare del dispositivo viva voce.
- N** De ovenfor nevnte mobiltelefonene kopler ikke automatisk over til handsfree-modus når de settes inn i en Bury handsfree-innretning. Slå derfor denne mobilfontypen på manuelt på forhånd og vent til mobiltelefonen har logget seg inn hos en nettoperatør, før du setter den på plass i handsfree-innretningens mobiltelefonholder.
- NL** De hierboven genoemde mobiele telefoons schakelen niet automatisch om naar de handsfree-modus, wanneer deze in een Bury handsfree-set geplaatst worden. Schakel daarom a.u.b. deze types mobiele telefoon vooraf handmatig in en wacht tot de mobiele telefoon zich bij een netaanbieder heeft aangemeld, voordat u deze in de houder van de handsfreeset plaatst.



**PL** Po włożeniu jednego z ww. typów telefonów komórkowych w odpowiedni uchwyt UNI Talk&Talk, na wyświetlaczu telefonu komórkowego dwukrotnie ukaże się okno pop-up z opisem Zmiana trybu / Zmiana profilu. Jeśli tak by się nie stało, podczas aktywnego połączenia telefonicznego wystąpią problemy ze zrozumieniem i należy wtedy zaktualizować oprogramowanie telefonu komórkowego (tutaj Siemens) do wersji "16" lub nowszej. Odpowiednie opisy i pliki znajdują się w internecie pod adresem: "www.siemens.com/mobilephones".

W telefonach komórkowych obsługujących VoiceDial serii 65 należy zaktualizować oprogramowanie do wersji "16" a najlepiej do "25" lub wyższej, jeśli telefon komórkowy z uchwytem ma być używany wraz z urządzeniem UNI VoiceTalk DSP.

**RO** După ce așezați telefonul mobil din seria susmenționată în suportul UNI Talk&Talk va apărea de obicei pe displayul telefonului de două ori fereastra Pop Up cu schimbarea modului / schimbarea profilului. În cazul în care nu se întâmplă acest lucru convorbirea telefonică activă va fi perturbată, motiv din care va trebui să actualizați la nivelul "16" sau mai nou programul firmware al telefonului dvs. (Siemens în cazul de față). Pentru alte detalii și fișiere update vezi adresa internet: "www.siemens.com/mobilephones".

La telefoanele mobile cu facilități "voice dial" din seria "65" programul firmware al telefonului trebuie actualizat cel puțin la nivelul "16" sau mai bine la nivelul "25" sau mai nou pentru a putea folosi acest telefon pe suportul său cu un UNI VoiceTalk DSP.

**RUS** При установке одного из указанных выше мобильных телефонов в соответствующий держатель телефона UNI Talk&Talk на дисплее мобильного телефона будет два раза индцировано временное рабочее окно с изменением режима / изменением профиля. Если это не происходит, то при активном телефонном соединении возникнут проблемы понимания и Вам необходимо активизировать встроенную программу Вашего мобильного телефона (в данном случае - Сименс) до состояния "16" или более поздней версии. Соответствующее описание и файлы Вы найдете в Интернете по адресу: "www.siemens.com/mobilephones".

На мобильных телефонах с функцией голосового набора серии 65 Вы должны актуализировать встроенную программу как минимум до состояния "16", лучше - "25" или до более поздней версии, если Вы хотите использовать соответствующий мобильный телефон с его держателем вместе с UNI VoiceTalk DSP.

**S** Om du sätter in en av ovanstående mobiltelefoner i den passande UNI Talk&Talk telefonhållaren, kommer popup-fönstret med lägesbyte / profilbyte i normalfall att visas två gånger på mobiltelefonens display. Om detta inte skulle vara fallet, kommer kommunikationsproblem att uppstå i den aktiva telefonförbindelsen. Du måste därefter uppdatera det fasta programmet i mobiltelefonen (i detta fall Siemens) till version "16" eller nyare. Aktuella beskrivningar och filer finns på internet på följande adress: "www.siemens.com/mobilephones".

Vid mobiltelefoner i 65-serien med VoiceDial-funktion måste du uppdatera det fasta programmet till minst version "16", helst till "25" eller ännu nyare, om du vill använda mobiltelefonen samt telefonhållaren i kombination med en UNI VoiceTalk DSP.

**SK** Ak založite jeden z hore uvedených telefónov do príslušného držiaka UNI Talk&Talk, tak sa na displeji mobilného telefónu dvakrát zobrazí vyskakovacie okienko so zmenou režimu / profilu. Ak by sa tak nestalo, dôjde pri aktívnom telefonickej spojení ku dorozumievacím problémom a musíte aktualizovať mikroprogramové vybavenie Vášho mobilného telefónu (tu Siemens) na verziu "16" alebo novšiu. Príslušné popisy a súbory nájdete na internetovej adrese: "www.siemens.com/mobilephones".

Pri mobilných telefónoch s hlasovou voľbou série 65 musíte aktualizovať mikroprogramové vybavenie na verziu "16", ešte lepšie na "25" alebo novšiu, ak chcete príslušný mobilný telefón spolu s držiakom používať s UNI VoiceTalk DSP.

**UA** Якщо Ви встановите один із згаданих вище мобільних телефонів у відповідний тримач телефона UNI Talk&Talk, то на дисплеї мобільного телефона два рази буде індицировано тимчасове робоче вікно зі зміненням режиму / зміненням профілю. Якщо цього не трапляється, то при активному телефонному з'єднанні виникнуть проблеми порозуміння, та Вам необхідно обновити вбудовану програму Вашого мобільного телефона (в данному випадку - Сіменс) до стану "16" або більш нової версії. Відповідне пояснення та файли Ви знайдете в Інтернеті за адресою: "www.siemens.com/mobilephones".

На мобільних телефонах з функцією набору голосом серії 65 Ви повинні актуалізувати вбудовану програму щонайменше до стану "16", краще "25" або ще пізнішої версії, якщо Ви бажаєте використовувати відповідний мобільний телефон з його тримачем разом із UNI VoiceTalk DSP.

**D** Lieferumfang  
**DK** Leveringsomfang  
**E** Alcance de suministro  
**F** Fourniture  
**FIN** Toimituksen laajuus  
**GB** Scope of supply  
**GR** Έκταση παράδοσης  
**I** Contenuto della fornitura  
**N** Levering

**NL** Leveringsomvang  
**P** Âmbito de fornecimento  
**PL** Zawartość  
**RO** Componentele  
**RUS** Комплектность  
**S** Leveransomfattning  
**SK** Obsah balenia  
**UA** Комплектість

**UNI TAKE&TALK**

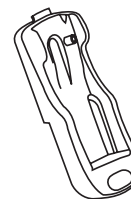

Telefonspezifischer Halter  
Telefonholder  
Soporte específico para el tipo de teléfono  
Support de téléphone spécifique  
Puhelinkohtainen pidike  
Telephone specific cradle  
Στήριγμα ειδικό για κάθε τηλέφωνο  
Supporto specifico per il telefono  
Telefonspezifikk holder  
Op telefoon afgestemde houder  
Soporte específico de telefono  
Uchwyt specyficzny dla danego modelu telefonu  
Suport de telefon  
Держатель для конкретной модели телефона  
Specifik telefonhållare  
Špecifický vymeniteľný držiak mobilného telefónu (podľa typu mobilného telefónu)  
Утримувач для конкретної моделі телефону

- D** Zubehör
- OK** Tilbehør
- E** Accesorios
- F** Accessoirs
- FIN** Lisäosat
- GB** Accessories
- GR** Αξεσουάρ
- I** Accessori
- N** Tilbehør

- NL** Toebehoren
- P** Acessórios
- PL** Akcesoria
- RO** Accesorii
- RUS** Аксессуары
- S** Tillbehör
- SK** Príslušenstvo
- UA** Аксессуары

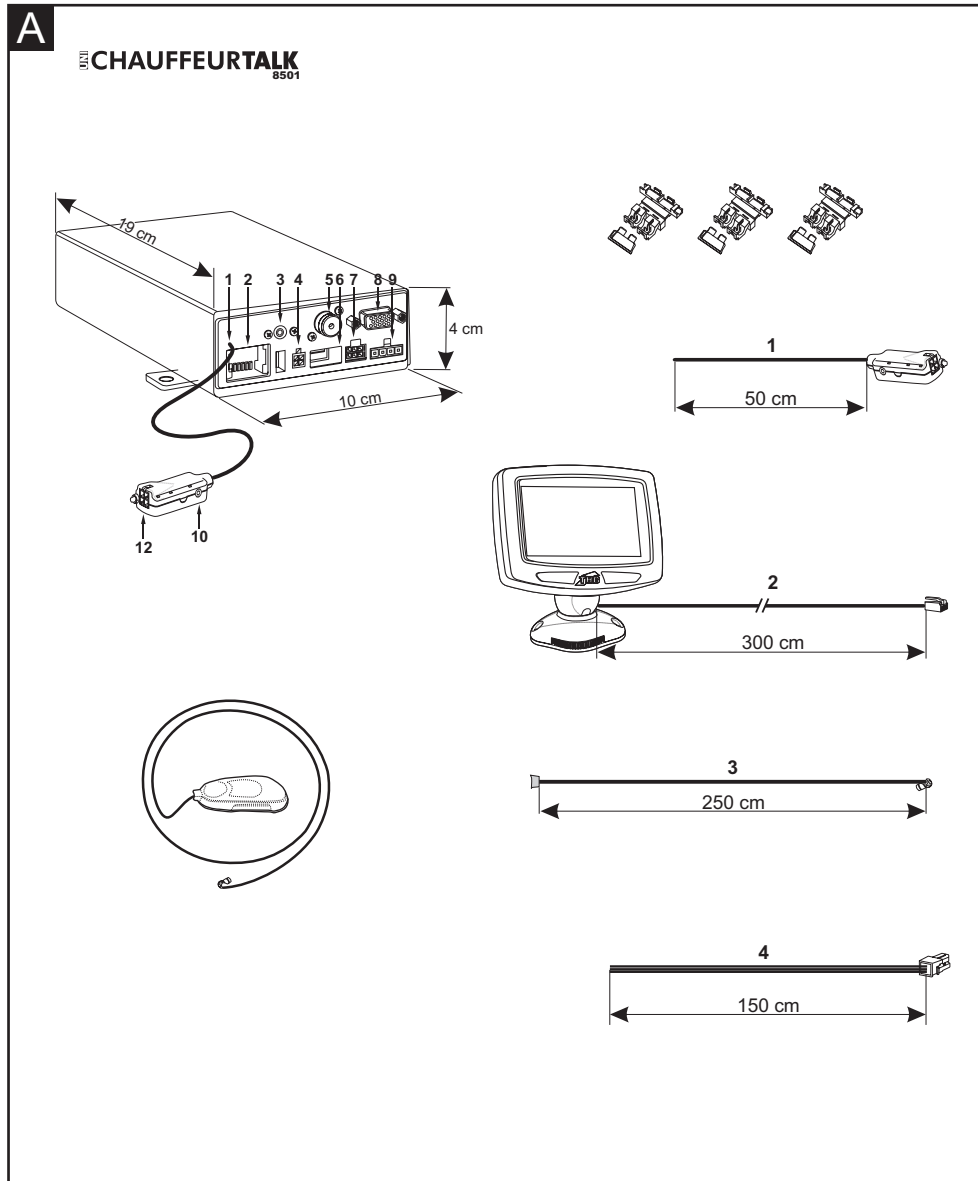

**GB** When inserting one of the mobile phones mentioned above in the respective UNI Talk&Talk cradle, the Pop-Up window with modus/profile change, is normally indicated twice on the display. If not, communication problems during active line appear and you have to update the firmware of your mobile phone (here Siemens) to "16" or newer. Corresponding descriptions and files can be found on the Internet at the following address: "www.siemens.com/mobilephones".

For voice dial capable mobile phones of series 65 you have to update the firmware at least to "16" or "25" or newer, if you wish to use the respective mobile phone and cradle together with a UNI VoiceTalk DSP.

**GR** Τοποθετώντας ένα από τα προαναφερόμενα κινητά τηλέφωνα στις αντίστοιχες βάσεις κινητού UNI Talk&Talk, εμφανίζεται στην οθόνη του κινητού τηλεφώνου δύο φορές το αναδυόμενο παράθυρο με την αλλαγή τρόπου λειτουργίας / προφίλ. Εάν δε συμβεί αυτό, προκαλούνται κατά τη διάρκεια της τηλεφωνικής συνομιλίας προβλήματα συνεννόησης και πρέπει να αναβαθμίσετε το firmware του κινητού σας τηλεφώνου (στην προκειμένη περίπτωση Siemens) στο επίπεδο "16" ή πιο πρόσφατο. Σχετικές περιγραφές και αρχεία θα βρείτε στο internet στη διεύθυνση: "www.siemens.com/mobilephones".

Στα κινητά τηλέφωνα με δυνατότητα VoiceDial της σειράς 65 πρέπει να αναβαθμίσετε το firmware τουλάχιστον στο επίπεδο "16", ακόμη καλύτερα στο "25" ή πιο πρόσφατο, εάν θέλετε να χρησιμοποιήσετε το κινητό τηλέφωνο μαζί με τη βάση με το UNI VoiceTalk DSP.

**I** Inserendo uno dei cellulari precedentemente menzionati nel rispettivo portacellulare UNI Talk&Talk, apparirà regolarmente due volte nel display del cellulare la finestra pop-up con il cambio di modalità / cambio di profilo. In caso contrario, se il collegamento telefonico è attivo ci saranno problemi di comprensione e sarà necessario aggiornare il firmware del cellulare (in questo caso Siemens) alla versione "16", oppure fare un nuovo aggiornamento. Troverete le relative descrizioni e i file su Internet all'indirizzo: "www.siemens.com/mobilephones".

Nel caso dei cellulari con VoiceDial della serie 65, dovrete aggiornare il firmware almeno alla versione "16", meglio "25" oppure riattualizzarlo, se desiderate far funzionare il cellulare con portacellulare insieme a UNI VoiceTalk DSP.

**N** Setter du en av de ovenfor nevnte mobiltelefonene inn i den tilhørende UNI Talk&Talk mobiltelefonholderen, vises normalt pop-up-vinduet med modusveksel/ profilveksel to ganger på mobiltelefonens display. Skulle dette ikke være tilfelle, vil det oppstå kommunikasjonsproblemer på en aktiv telefonforbindelse, og du må aktualisere mobiltelefonens (her Siemens) fastvare til status "16" eller nyere. Du finner de aktuelle beskrivelser og filer på Internett, under adressen: "www.siemens.com/mobilephones".

På VoiceDial-egnede mobiltelefoner i 65-serien må du aktualisere fastvaren til minst status "16", helst til "25", eller nyere hvis du ønsker å bruke mobiltelefonen og -holderen sammen med en UNI VoiceTalk DSP.

**NL** Wanneer u een van de hierboven genoemde mobiele telefoons in de betreffende UNI Talk&Talk houder voor mobiele telefoons plaatst, wordt regulier in het display van de mobiele telefoon twee keer het popup-venster met de moduswissel / profielwissel getoond. Mocht dit niet het geval zijn, dan ontstaan er bij een actieve telefoonverbinding communicatieproblemen en moet u de firmware van uw mobiele telefoon (hier Siemens) bijwerken (updaten) naar stand "16" of hoger. Dienovereenkomstige beschrijvingen en bestanden vindt u op Internet op het adres: "www.siemens.com/mobilephones".

Bij mobiele telefoons van de serie 65 die beschikken over een VoiceDial-functie, moet u de firmware minimaal bijwerken naar stand "16", beter "25" of hoger, wanneer u de betreffende mobiele telefoon plus houder samen met een UNI VoiceTalk DSP wilt gebruiken.

**P** Se instalar um dos telemóveis acima mencionados no respectivo suporte do telemóvel UNI Talk&Talk, poderá visualizar normalmente duas vezes a janela de contexto com opção de modo / perfil no visor. Caso tal não aconteça, durante uma ligação telefónica activa surgem problemas de comunicação, devendo, por isso, actualizar o firmware do seu telemóvel (neste caso, da Siemens) para a versão "16" ou mais recente. Poderá encontrar as descrições e os ficheiros correspondentes na Internet, no endereço: "www.siemens.com/mobilephones".

Em telemóveis com marcação por voz da série 65, deve actualizar o firmware, pelo menos, para a versão "16" mas, de preferência, para a "25" ou mais recente, caso pretenda operar o telemóvel e respectivo suporte em conjunto com um UNI VoiceTalk DSP.



Siemens A65    Siemens C65/CT65    Siemens CX65/CX70    Siemens M65    Siemens S65



- D** Setzen Sie eines der oben genannten Mobiltelefone in den jeweiligen UNI Talk&Talk Handyhalter ein, wird regulär im Display des Mobiltelefons zweimal das Pop-Up Fenster mit dem Moduswechsel / Profilwechsel angezeigt. Sollte dies nicht der Fall sein, kommt es bei einer aktiven Telefonverbindung zu Verständigungsproblemen und Sie müssen die Firmware Ihres Mobiltelefons (hier Siemens) auf den Stand "16" oder neuer updaten. Entsprechende Beschreibungen und Dateien finden Sie im Internet unter der Adresse: "www.siemens.com/mobilephones".

Bei VoiceDial-fähigen Mobiltelefonen der 65er Serie müssen Sie die Firmware mindestens auf den Stand "16", besser "25" oder neuer aktualisieren, wenn Sie das jeweilige Mobiltelefon samt Handyhalter zusammen mit einer UNI VoiceTalk DSP betreiben möchten.

- DK** Når du sætter en af de ovenfor nævnte mobiltelefoner i den pågældende UNI Talk&Talk-mobilholder, vises pop-up-vinduet med modus skift / profils skift to gange på mobiltelefonens display. Hvis dette ikke er tilfældet, vil der opstå forståelsesproblemer under en aktiv telefonforbindelse; du skal derfor opdatere firmwaren til din mobiltelefon (her Siemens) til status "16" eller nyere. Relevante beskrivelser og filer findes på internetadressen: "www.siemens.com/mobilephones".

Ved mobiltelefoner med VoiceDial-funktion i 65-serien skal du opdatere firmwaren til mindst status "16", hellere "25" eller nyere, hvis du ønsker at anvende mobiltelefonen og -holderen sammen med en UNI VoiceTalk DSP.

- E** Si usted inserta uno de los teléfonos móviles arriba indicados en el soporte UNI Talk&Talk correspondiente, normalmente aparecerá en el display del teléfono móvil dos veces la ventana emergente con el cambio de modo / cambio de perfil. Si no fuese así, a la hora de tener una conexión telefónica activa se producirán problemas de comunicación, lo que implicaría que usted debería actualizar el firmware de su teléfono móvil (en este caso, Siemens) a la versión "16" o superior. Para obtener las descripciones y los archivos correspondientes, consulte en Internet bajo la dirección: "www.siemens.com/mobilephones".

En los teléfonos móviles de la serie 65 compatibles con la marcación por voz (VoiceDial), deberá usted actualizar el firmware como mínimo a la versión "16", o mejor, a la versión "25" o superior, si desea utilizar tanto el teléfono móvil como su soporte juntamente con un dispositivo DSP UNI VoiceTalk.

- F** En insérant l'un des téléphones portables susmentionnées dans le support UNI Talk&Talk correspondant, la fenêtre Pop-Up s'affiche en principe deux fois sur l'écran du téléphone portable avec le changement de mode / changement de profil. Si ce n'est pas le cas, si vous rencontrez des problèmes de compréhension lors d'une conversation téléphonique, vous devez mettre à jour le microprogramme de votre téléphone portable (ici Siemens) sur le niveau "16" ou un autre plus actuel. Pour une description et des données plus détaillées, consultez le site internet sous: "www.siemens.com/mobilephones".

Pour les téléphones de la série 65 qui supportent la fonction de commande vocale, vous devez mettre à jour le microprogramme au moins sur le niveau "16", ou mieux encore sur "25" ou sur un autre plus actuel, si vous souhaitez utiliser le téléphone portable et le support avec un UNI VoiceTalk DSP.

- FIN** Kun asetät jonkin yllä mainituista kännyköistä "UNI Talk&Talk"-pidikkeeseensä, kännykän näyttöön pitäisi ilmestyä kahteen kertaan pop-up-ikkuna joka ilmoittaa käyttömuodon / profiilin vaihtumisesta. Jos näin ei tapahdu, puhelinyhteyksien aikana esiintyy kuuluvuuden häiriöitä, ja käyttäjän on päivitettävä kännykkänsä (tässä tapauksessa Siemens) ohjelmisto versioon "16" tai uudempi. Ohjeet ja ohjelmiston päivitykseen tarvittavat tiedostot löydät internetistä osoitteesta: "www.siemens.com/mobilephones".

VoiceDial-ominaisuutta tukevien 65-sarjan kännyköiden ohjelmisto on päivitettävä vähintään versioon "16", mieluummin versioon "25" tai uudempaan, mikäli haluat käyttää kännykkää ja sen pidikettä yhdessä UNI VoiceTalk DSP:n kanssa.

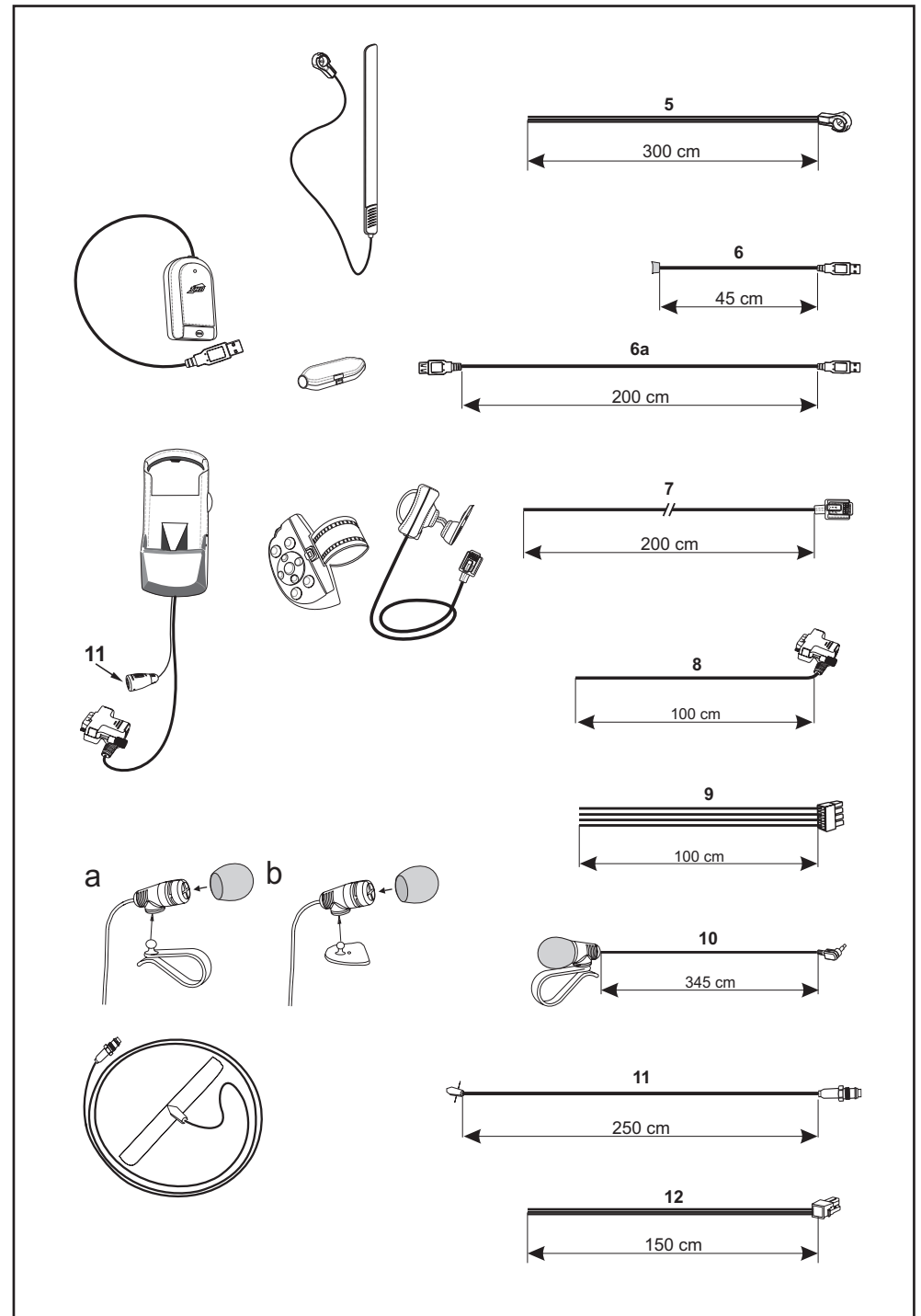

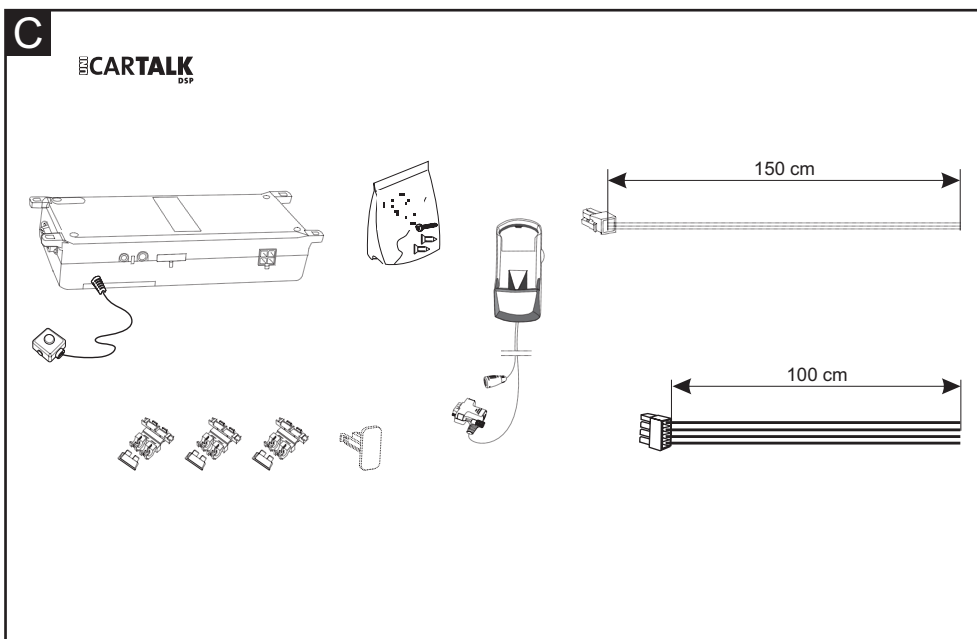
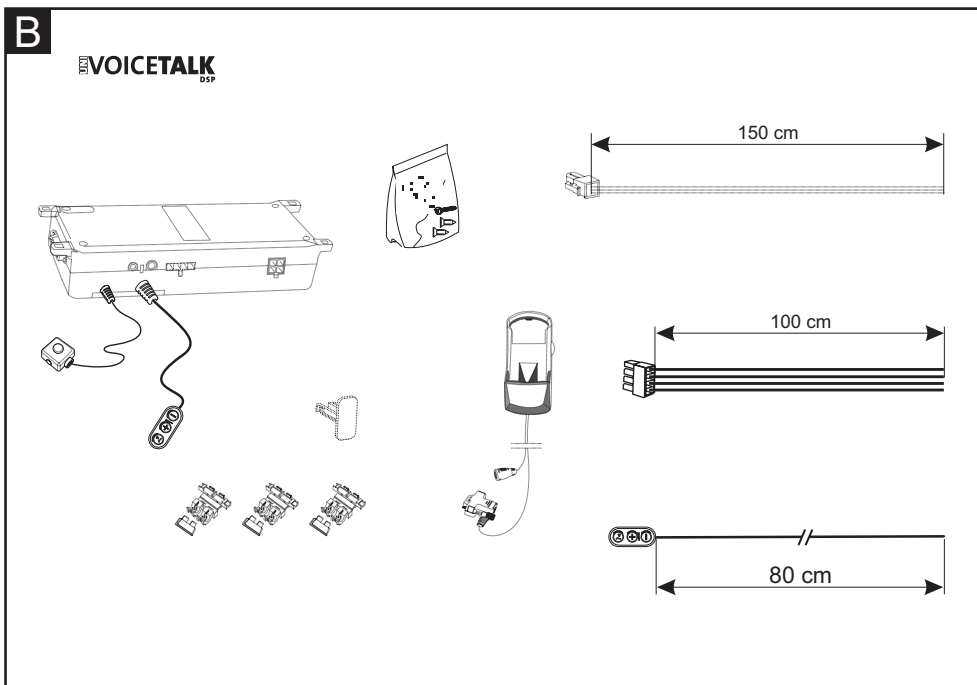

- N** Mobiltelefonene SGH V200, SGH A800 og SGH S300 av merket Samsung i kombinasjon med handsfree-innretninger fungerer kun i headset-modus. Still derfor inn ringetoneens volum på din mobiltelefon mellom 1 og 5 (SGH E700 / E710 = 1 og 3), ettersom det er fare for forstyrrende lyd fra nivå 6 (fullt volum). På disse typer av mobiltelefoner aktiveres dessuten bilradioens stumkopplingsfunksjon (hvis en slik finnes og kablene er tilkople) ikke før man tar i mot et inngående anrop.
- NL** De mobiele telefoons SGH V200, SGH A800 en SGH S300 van het merk Samsung werken bij gebruik met handsfree-sets alleen in de headset-modus. Stel daarom a.u.b. het belvolume van uw mobiele telefoon alleen in op de standen 1 tot 5 (SGH E700 / E710 = 1 tot 3), aangezien er vanaf stand 6 (vol volume) stoorgeluiden kunnen optreden. Verder wordt de mute-functie van de autoradio door de handsfree-set (indien aanwezig en de kabels aangesloten zijn) bij deze types mobiele telefoon pas geactiveerd, wanneer een binnenkomende oproep beantwoordt wordt.
- P** Em combinação com kits de mãos livres, os telemóveis SGH V200, SGH A800 e SGH S300 da marca Samsung funcionam unicamente no modo de auriculares. Por isso, coloque o volume de toque do seu telemóvel num nível entre 1 e 5 (SGH E700 / E710 = 1 a 3), pois a partir do nível 6 (volume máximo) é possível que surjam interferências. Além disso, nestes modelos, o kit de mãos livres (quando está instalado e com os cabos correctamente ligados) só activa a função de silêncio (mute) do autorádio na altura de aceitar uma chamada.
- PL** Telefony komórkowe SGH V200, SGH A800 i SGH S300 marki Samsung w połączeniu z zestawami głośnomówiącymi pracują wyłącznie w trybie słuchawek zewnętrznych. Z tego względu głośność dzwonka telefonu powinna być ustawiona na stopień głośności mieszczący się w przedziale od 1 do 5 (SGH E700 / E710 = 1 do 3), gdyż od stopnia 6 (pełna głośność) mogą wystąpić zakłócenia dźwiękowe. Ponadto zestaw głośnomówiący uruchamia funkcję wyciszenia radia (jeżeli takowa istnieje i podłączone zostały przewody) dopiero wówczas, gdy przyjmowana jest rozmowa wchodząca.
- RO** Telefonoarele mobile marca Samsung SGH V200, SGH A800 și SGH S300 funcționează numai în regim headset în cazul activării dispozitivului hands free. De aceea, va trebui să reglați volumul semnalului de apel la o valoare între 1-5 (SGH E700 / E710 = 1-3), deoarece începând de la nivelul 6 (volum maxim) pot interveni zgomote de fond. De asemenea, funcția mute a dispozitivului hands free (dacă există și dacă au fost legate toate cablurile) va fi declanșată la acest tip de telefoane numai în momentul sosirii unui apel telefonic.
- RUS** Мобильные телефоны SGH V200, SGH A800 и SGH S300 марки Самсунг работают при использовании устройства громкоговорящей связи только в режиме головных телефонов. Поэтому установите регулятор громкости звонка Вашего мобильного телефона в одно из положений в пределах от 1 до 5 (SGH E700 / E710 = 1 до 3), так как начиная с уровня 6 (полная громкость) могут возникнуть шумы от помех. Кроме того, устройство громкоговорящей связи (при наличии и подключенном кабеле) отключает звук автомобильного радиоприемника в случае мобильных телефонов этого типа только при ответе на телефонный звонок.
- S** Mobiltelefonerna SGH V200, SGH A800 och SGH S300 av märket Samsung fungerar endast i headset-läge i kombination med hands-free-anordningar. Ställ därför in ringsignalens volym på din mobiltelefon mellan nivå 1 och 5 (SGH E700 / E710 = 1 och 3), eftersom det finns risk för störande ljud från och med nivå 6 (full volym). Vid dessa typer av mobiltelefoner aktiveras bilradions mute-funktion (om sådan är förhånden och kablarna har anslutits) dessutom inte förrän du tar emot ett inkommande telefonsamtal.
- SK** Mobilné telefóny SGH V200, SGH A800 a SGH S300 značky Samsung pracujú pri užívaní so zariadeniami handsfree iba v režime headset. Nastavte preto prosím hlasitosť Vášho mobilného telefónu iba na stupne 1 až 5 (SGH E700 / E710 = 1 až 3), pretože od stupňa 6 (plná hlasitosť) môžu vzniknúť rušivé šumy. Ďalej zariadenie handsfree (ak je prítomné a káble sú zapojené) spustí funkciu pre stlmovanie autorádia pri týchto typoch mobilných telefónov až vtedy, keď je prichádzajúci hovor prijatý.
- UA** Мобільні телефони SGH V200, SGH A800 та SGH S300 марки Самсунг працюють при використанні з пристроєм гучномовного зв'язку лише у режимі головних телефонів. Тому встановіть регулятор гучності дзвінка Вашого мобільного телефону лише у межах від 1 до 5 (SGH E700 / E710 = 1 до 3), бо починаючи з рівня 6 (повна гучність) можуть виникнути шуми від перешкод. Крім того, пристрій гучномовного зв'язку (у разі наявності та при приєднаному кабелі) у випадку мобільних телефонів цього типу вимикає звук автомобільного приймача лише після відповіді на телефонний виклик.



Samsung SGH V200 Samsung SGH S300 Samsung SGH A800 Samsung SGH E700 Samsung SGH E710



**D** Die Mobiltelefone SGH V200, SGH A800 und SGH S300 der Marke Samsung arbeiten bei Nutzung mit Freisprecheinrichtungen nur im Headsetmodus. Stellen Sie bitte daher die Klingellautstärke Ihres Mobiltelefons nur auf die Stufen 1 bis 5 ein (SGH E700 / E710 = 1 bis 3), da es ab Stufe 6 (volle Lautstärke) zu Störgeräuschen kommen kann.

Weiterhin wird die Mute-Funktion des Autoradios von der Freisprecheinrichtung (falls vorhanden und die Kabel angeschlossen sind) bei diesen Mobiltelefonentypen erst ausgelöst, wenn ein eingehender Anruf angenommen wird.

**DK** Mobiltelefonerne SGH V200, SGH A800 og SGH S300 af mærket Samsung arbejder kun i headsetmodus, når de bruges med håndfrit installationssæt. Derfor skal lydstyrken for din mobiltelefons ringetone kun indstilles på niveau 1 - 5 (SGH E700 / E710 = 1 - 3), da der fra og med niveau 6 (fuld lydstyrke) kan forekomme forstyrrelser.

Ved denne type af mobiltelefoner gælder desuden, at bilradioens mute-funktion først udløses af det håndfrit installationsset (hvis til stede og ledningerne er tilsluttet), når et indgående opkald besvares.

**E** En combinación con un dispositivo de manos libres, los teléfonos móviles SGH V200, SGH A800 y SGH S300 de la marca Samsung funcionan únicamente en el modo auriculares. Por lo tanto, debe poner el volumen del timbre de su teléfono móvil a un nivel entre 1 y 5 (SGH E700 / E710 = 1 y 3), puesto que a partir del nivel 6 (máximo volumen) es posible que se produzcan perturbaciones.

Además, en dichos tipos de teléfonos móviles, el dispositivo de manos libres (siempre que esté instalado y con los cables correctamente conectados) sólo activa la función de silencio (mute) de la radio del coche en el momento de contestar una llamada entrante.

**F** Les portables Samsung SGH V200, SGH A800 et SGH S300 ne fonctionnent qu'au mode casque quand le kit mains-libres est utilisé. Ajustez le volume de la sonnerie de votre portable à un niveau de 1 à 5 (SGH E700 / E710 = 1 à 3), car des brouillages peuvent survenir à partir de niveau 6 (plein volume).

Par ailleurs, pour ces types de téléphone portable, la fonction muet du radio de la voiture n'est déclenchée par le kit mains-libres (si disponible et si les câbles sont connectés) que si un appel entrant est accepté.

**FIN** Samsung-merkkiset matkapuhelimit SGH V200, SGH A800 ja SGH S300 toimivat vapaita puhelaitteita käytettäessä vain headset-käyttötavassa. Aseta siksi matkapuhelimesi soittoäänen voimakkuus vain asteisiin 1-5 (SGH E700 / E710 = 1-3), koska asteessa 6 (täysi äänenvoimakkuus) voi syntyä häiriöääniä.

Sen lisäksi vapaa puhelaitte (sikäli kun se on olemassa ja kaapelit on liitetty) laukaisee näissä matkapuhelintyyeissä autoradion valtuutusfunktion vasta, kun sisääntuleva puhelu otetaan vastaan.

**GB** When used in a hands-free kit, the Samsung SGH V200, SGH A800 and SGH S300 telephones are operated in the headset profile. The audio characteristics of headset profile are such, that the ring volume will become considerably distorted if set to full volume (level 6). To avoid any distortion, please adjust the volume between levels 1 and 5 (SGH E700 / E710 = 1 and 3). Please do not set the ring volume to level 6.

Further to this, the mute function of your vehicle's audio system, activated via the car kit will only be activated, once an in-coming call is accepted and connected.

**GR** Τα κινητά τηλέφωνα SGH V200, SGH A800 και SGH S300 μάρκας Samsung λειτουργούν με τα συστήματα ανοιχτής ακρόασης μόνο στο πρόγραμμα ακουστικών. Για αυτόν το λόγο ρυθμίστε την ένταση ήχου κλήσης του κινητού σας μόνο μεταξύ των επιπέδων 1 έως 5 (SGH E700 / E710 = 1 έως 3), διότι διαφορετικά ενδέχεται να παρουσιαστούν παράσιτα μετά το επίπεδο 6 (πλήρη ένταση ήχου).

Εκτός αυτού, σε αυτούς του τύπους τηλεφώνων, η λειτουργία σίγασης του ραδιοφώνου του αυτοκινήτου από το σύστημα ανοιχτής ακρόασης (εφόσον υπάρχει και είναι συνδεδεμένα τα καλώδια) ενεργοποιείται μόνο εφόσον αποδεχτείτε μια εισερχόμενη κλήση.

**I** I cellulari SGH V200, SGH A800 e SGH S300 di marca Samsung funzionano solo in modalità cuffia se si usano dispositivi viva voce. Impostare dunque il volume della suoneria del cellulare solo ai livelli da 1 a 5 (SGH E700 / E710 = 1 a 3) perché a partire dal livello 6 (volume massimo) possono risultare rumori di disturbo.

Con questo tipo di cellulari, la funzione di muting dell'autoradio è inoltre attivata dal dispositivo viva voce (se presente e se sono collegati i cavi) solo quando si accetta una telefonata in arrivo.

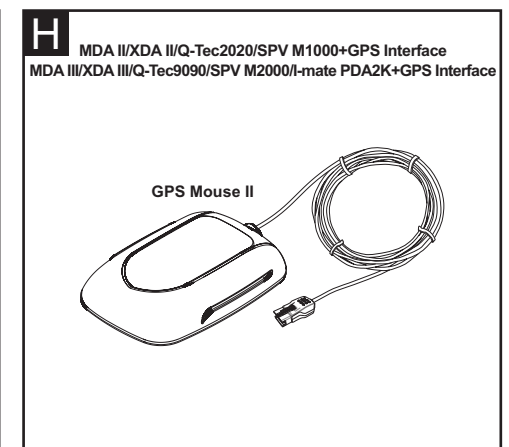
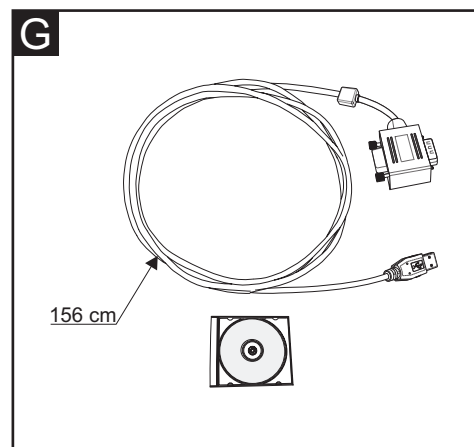
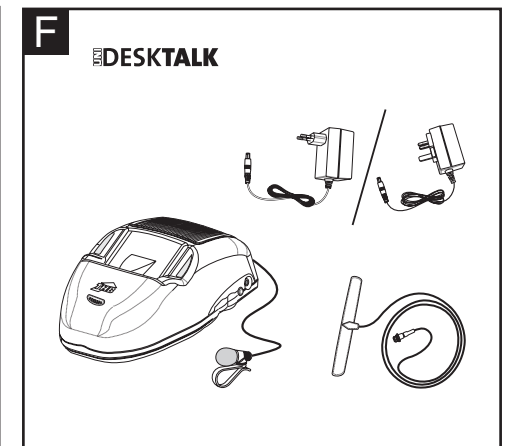
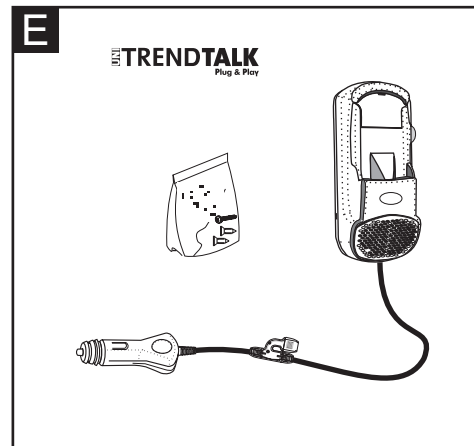
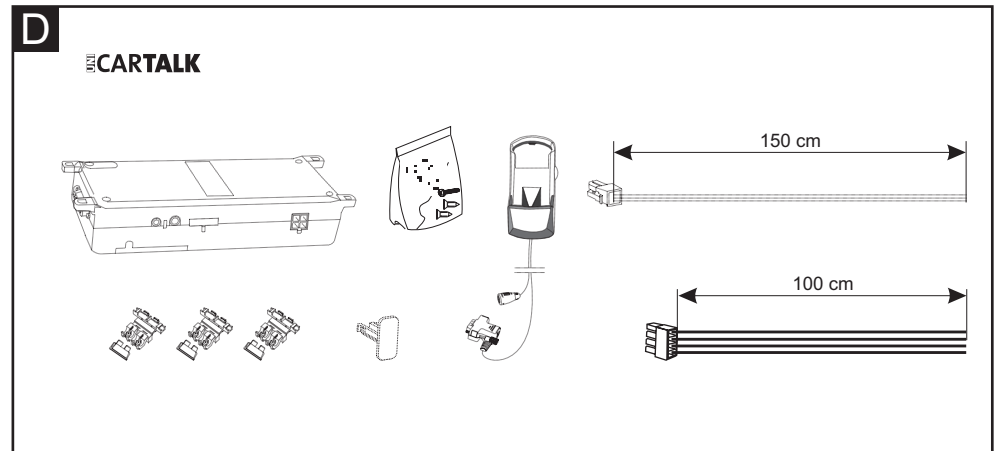

MDA III/XDA III/Q-Tec9090/SPV M2000/I-Mate PDA2K  
MDA III/XDA III/Q-Tec9090/SPV M2000/I-mate PDA2K+GPS Interface

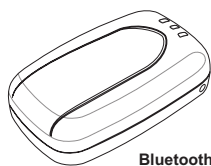

Bluetooth GPS Mouse

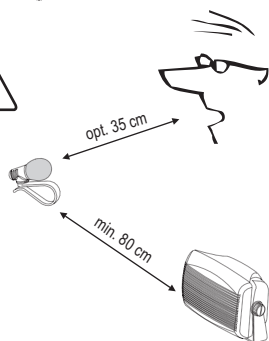
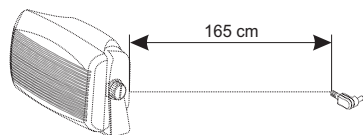
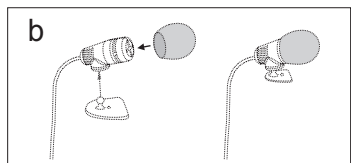
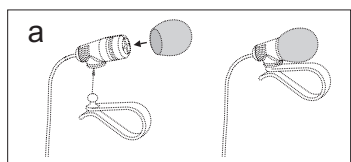
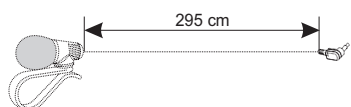

Nokia 8310/6510



- D** Die bisher erhältlichen Mobiltelefone dieser Baureihen unterstützen nicht die eigene automatische Aktivierung beim Einsetzen in eine Freisprecheinrichtung. Schalten Sie bitte daher diese Mobiltelefonentypen vorab manuell ein.
- DK** Mobiltelefoner, som hidtil har kunnet fås i serierne, mærke Nokia, understøtter ikke selvstændig automatisk aktivering ved isætning i håndfrit installationssæt. Derfor skal mobiltelefoner af denne type først tændes manuelt.
- E** Los teléfonos móviles de la marca Nokia, hasta ahora disponibles en el mercado, no soportan la activación automática propia al insertarse en un dispositivo de manos libres. Por lo tanto, todos estos tipos de teléfonos móviles deberán ser conectados previamente de forma manual.
- F** Les séries de téléphones portables disponibles jusqu'à maintenant de la marque Nokia ne supportent pas la mise en marche automatique lors d'une insertion dans un kit mains libres. Pour cette raison, vous devez d'abord régler manuellement ce type de téléphone portable.
- FIN** Tähän asti saatavissa olevat seuraavien rakennussarjojen matkapuhelimet, merkki Nokia eivät tue omaa automaattista aktivointia niitä asetettaessa vapaaseen puhelaitteeseen. Kytke sen vuoksi nämä matkapuhelinmerkit etukäteen käsin päälle.
- GB** The mobile phones models of the following series Nokia which are available until today, do not support an own automatic activation when inserted into a hands-free system. Therefore, please switch on these types of mobile phones manually in advance.
- GR** Τα μέχρι τώρα διαθέσιμα κινητά τηλέφωνα μάρκας Nokia δεν υποστηρίζουν αυτόματη ενεργοποίηση κατά την τοποθέτηση σε σύστημα ανοιχτής ακρόασης. Παρακαλούμε ενεργοποιείτε προηγουμένως χειροκίνητα αυτούς τους τύπους κινητών τηλεφώνων.
- I** I cellulari finora in vendita delle serie, marche Nokia non supportano l'attivazione automatica propria se li si usa in un dispositivo viva voce. È quindi necessario attivare prima a mano questi tipi di cellulari.
- N** De mobiltelefonene som hittil har vært å få kjøpt i seriene av merke Nokia understøtter ikke egen automatisk aktivering ved innsetting i en handsfree-innretning. Derfor må du på forhånd slå disse mobiltelefontypene på manuelt.
- NL** De tot nu toe verkrijgbare mobiele telefoons van de series, merk Nokia ondersteunen niet de eigen automatische activering, wanneer deze in een handsfree-set geplaatst worden. Schakel daarom a.u.b. deze types mobiele telefoon vooraf handmatig in.
- P** Os telemóveis desta gama, até agora disponíveis no mercado, não suportam a ativação automática ao colocar num kit de mãos livres. Assim, ligue primeiro manualmente estes modelos de telemóveis.
- PL** Dostępne dotychczas telefony komórkowe marki Nokia nie obsługują funkcji automatycznej aktywacji po włożeniu do zestawu głośnomówiącego. Dlatego te rodzaje telefonów należy uprzednio włączyć ręcznie.
- RO** Telefonoanele mobile existente până acum din seria Nokia nu se autoactivează singure în momentul cuplării la dispozitivul handsfree. Din acest motiv telefoanele mobile de mai sus trebuie activate manual.
- RUS** Продававшиеся до сих пор мобильные телефоны следующих серий марки Nokia не поддерживают собственное автоматическое активирование при использовании в устройстве громкоговорящей связи. Поэтому мобильные телефоны этих типов необходимо вначале включать вручную.
- S** Mobiltelefonerna i serierna av märket Nokia som har kunnat köpas i handeln hittills stödjer inte den egna automatiska aktiveringen när telefonen sätts in i en handsfree-anordning. Därför måste du först slå på dessa typer av mobiltelefoner manuellt.
- SK** Mobilné telefóny typových radov, značky Nokia ktoré boli doteraz k dostatiu, nepodporujú vlastnú automatickú aktiváciu pri založení do zariadenia handsfree. Preto prosím predtým tieto typy mobilných telefónov zapnite manuálne.
- UA** Мобільні телефони слідуючих серій марки Nokia які були досі у продажу, не підтримують власне автоматичне активування при їх використанні у пристрої гучного зв'язку. Тому мобільні телефони цих типів слід спочатку вмикати вручну.

**PL** Funkcja "automatyczne przyjęcie rozmowy" w tym telefonie komórkowym działa jedynie w przypadku eksploatacji telefonu w kombinacji z zestawem głośnomówiącym działającym w systemie Bluetooth. W przeciwnym razie telefon nie przyjmie automatycznie wchodzącego połączenia.

Telefon należy osadzić w uchwycie lub w urządzeniu głośnomówiącym po jego uaktywnieniu (z reguły jest to przekręcenie kluczyka w stacyjce). W przeciwnym razie może się zdarzyć, że tryb słuchawki zewnętrznej (standard) telefonu nie zostanie prawidłowo zainicjowany. Na wyświetlaczu telefonu komórkowego nie pojawi się informacja, w jakim trybie pracuje telefon.

Jeżeli przerwany zostanie dopływ prądu do urządzenia głośnomówiącego a następnie ponownie ustanowiony bez wyjmowania telefonu z uchwytu, inicjalizacja zostanie utrzymana.

**RO** Funcția "acceptare automată apeluri" a acestui telefon mobil nu funcționează decât dacă folosiți aparatul la un dispozitiv Bluetooth handsfree. În caz contrar apelurile nu vor fi automat acceptate.

Montați telefonul mobil pe suportul său, resp. în dispozitivul handsfree după ce ați activat anterior această funcție (de obicei după punerea cheii "pe contact"). În caz contrar se poate întâmpla ca telefonul mobil să nu inițializeze corect regimul headset (standard). Pe displayul aparatului nu apar informații cu privire la regimul actual în care se află telefonul mobil.

Dacă întrerupeți alimentarea cu curent a dispozitivului handsfree și apoi o reactivați din nou fără a lua telefonul de pe suportul său inițializarea anterioară rămâne nemodificată.

**RUS** Функция "автоматический прием вызова" этого мобильного телефона действует только при использовании совместно с устройством громкоговорящей связи Bluetooth. В противном случае она не принимает автоматически вызов.

Установите, пожалуйста, мобильный телефон в держатель или в устройство громкоговорящей связи, предварительно активировав последнее (как правило, зажигание «вкл»). В противном случае может случиться так, что не будет правильно инициализироваться режим головных телефонов (стандарт) мобильного телефона. На дисплее Вашего мобильного телефона не будет никакой информации о том, в каком режиме он находится.

Если Вы выключите электропитание устройства громкоговорящей связи и снова включите его, не вынимая мобильный телефон из держателя, то инициализация сохранится.

**S** Funktionen "automatisk mottagning" i denna mobiltelefon fungerar endast om du använder den med en Bluetooth hands-free-anordning. I annat fall kan telefonen inte ta emot ett samtal automatiskt.

Sätt in mobiltelefonen i telefonhållaren eller i hands-free-anordningen efter att du har aktiverat den (sker i regel när du slår på tändningen). Annars finns det risk för att mobiltelefonens headset-läge (standard) inte initieras korrekt. Mobiltelefonens display visar inte vilket läge som telefonen befinner sig i.

Om du avbryter strömtillförseln till hands-free-anordningen och därefter aktiverar den på nytt, utan att du har tagit ut mobiltelefonen ur hållaren, upprätthålls initieringen.

**SK** Funkcia "automatické prijatie hovoru" tohto mobilného telefónu funguje, iba keď ho prevádzkujete s Bluetooth - nezávislým hovorovým zariadením. V opačnom prípade nebude možné hovor automaticky prijať.

Prosím vložte mobilný telefón do vhodného držiaka, prípadne do nezávislého hovorového zariadenia, akonáhle ste tieto aktivovali (v predpise Rozsvietenie "zapnuté"). V opačnom prípade sa môže stať, že režim Headset (štandard) mobilného telefónu nebude správne inicializovaný. Na displeji mobilného telefónu neobdržíte žiadnu informáciu, v ktorom režime sa nachádzate.

Prerušte prívod elektrického prúdu nezávislého hovorového zariadenia a aktivujte znova prívod elektrického prúdu, bez toho, aby ste vzali mobilný telefón z držiaka, zostane inicializácia zachovaná.

**UA** Функція "автоматичний прийом виклику" цього мобільного телефону діє лише при використанні разом з пристроєм гучного зв'язку Bluetooth. Інакше вона не приймає виклик автоматично.

Встановіть, будь ласка, мобільний телефон у тримач або пристрій гучного зв'язку, після активування останнього (як правило, вмикніть запалення). Інакше може трапитись, що не буде правильно ініціалізовано режим головних телефонів (стандарт) Вашого мобільного телефону. На дисплеї Вашого мобільного телефону не буде ніякої інформації про те, у якому режимі він знаходиться.

Якщо Ви вимикнете електроживлення пристрою гучного зв'язку та знову увімкнете живлення, не виймаючи мобільний телефон з тримача, то ініціалізація буде зберігатись.

- D** Einbauübersicht
- DK** Monteringsoversigt
- E** Plano general de montaje
- F** Vue d'ensemble du montage
- FIN** Asennuksen yleiskatsaus
- GB** Installation overview
- GR** Συνοπτική παρουσίαση τοποθέτησης
- I** Sommario del montaggio
- N** Monteringsoversikt

- NL** Inbouwoverzicht
- P** Plano geral de montagem
- PL** Schemat montażu
- RO** Instalare - generalitati
- RUS** Монтажная схема
- S** Monteringsöversikt
- SK** Nákras inštalácie v automobile
- UA** Монтажна схема

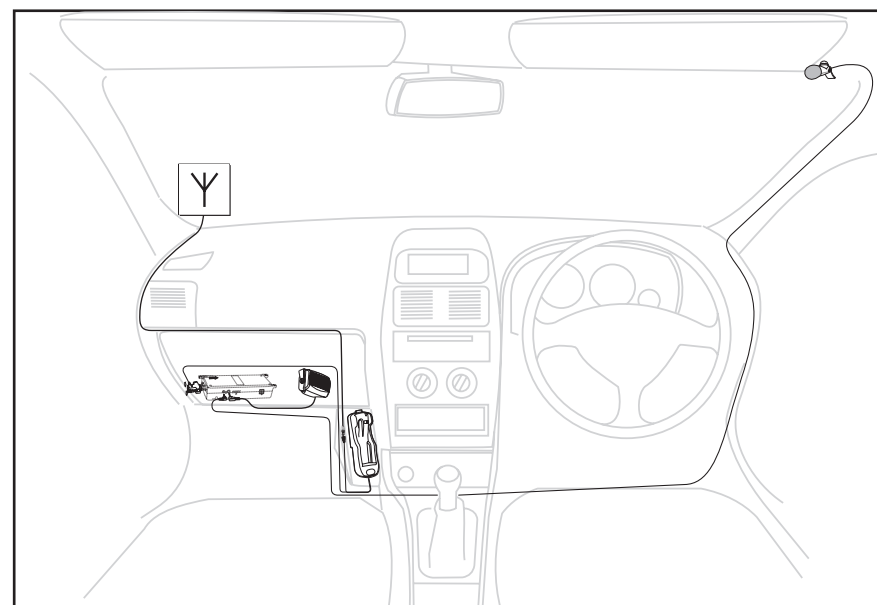
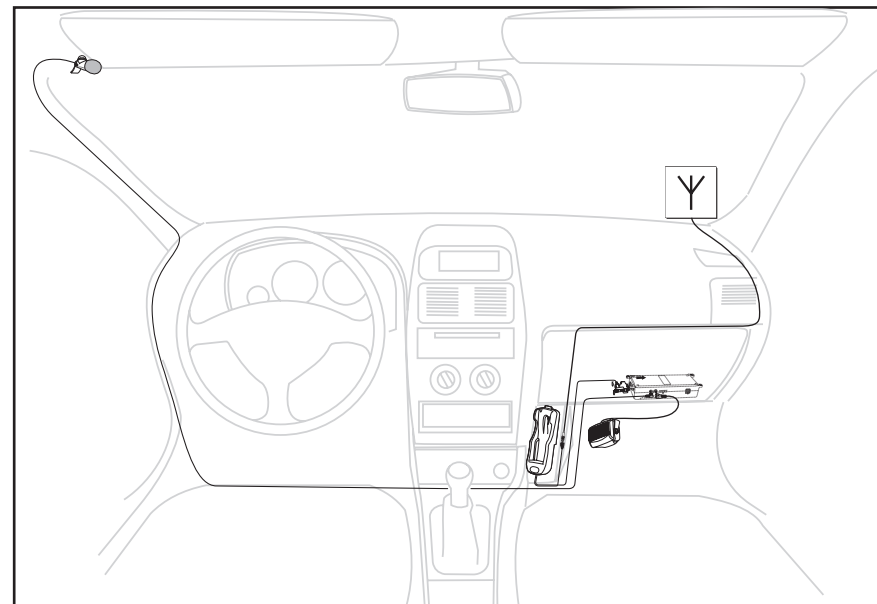

- D** Einbauanleitung
- DK** Monteringsvejledning
- E** Instrucciones de montaje
- F** Notice de montage
- FIN** Asennusohjeet
- GB** Installation instructions
- GR** Οδηγίες τοποθέτησης
- I** Istruzioni di montaggio
- N** Monteringsanvisning
- NL** Inbouw instructies
- P** Instruções de montagem
- PL** Instrukcja montażu
- RO** Instrucțiuni de instalare
- RUS** Установочная инструкция
- S** Monteringsanvisning
- SK** Schéma zapojenia
- UA** Установочна інструкція

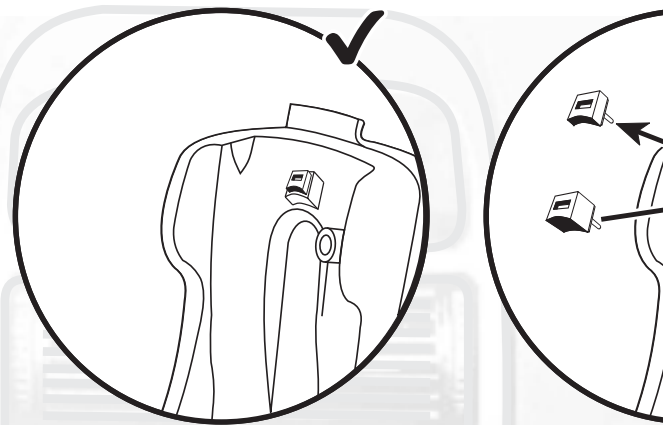

**Nokia 6310i/6310/6210/7110/6110/  
6130/6150/5110/5130**

**Nokia 6310i/6310/6130/6150**

**3**

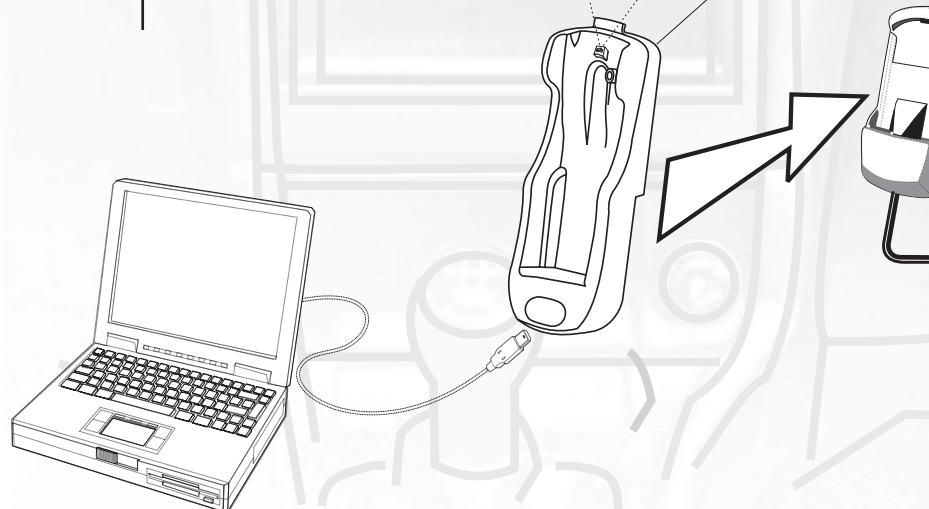

**GB** The "automatic answer" function of this mobile phone will not be active unless the mobile phone is operated by means of a Bluetooth hands-free set. Otherwise, it will not automatically answer an incoming call.

Please insert the mobile phone into the holder or the hands-free set after their activation (generally ignition "on"). Otherwise, the headset mode (default) of the mobile phone might not be correctly installed. The display of the mobile phone will not give any information about the current mode of the mobile phone.

If you disconnect the power supply of the hands-free set and if you then reconnect it without removing the mobile phone from its holder, the initialisation will be maintained.

**GR** Η λειτουργία "αυτόματης αποδοχής κλήσης" αυτού του κινητού τηλεφώνου λειτουργεί μόνο όταν το χρησιμοποιείτε με σύστημα ανοιχτής ακρόασης τεχνολογίας Bluetooth. Διαφορετικά δεν θα γίνει αυτόματη αποδοχή κλήσης.

Παρακαλούμε τοποθετήστε το κινητό τηλέφωνο στη βάση ή το σύστημα ανοιχτής ακρόασης, αφού προηγουμένως το έχετε ενεργοποιήσει (κατά κανόνα ανοίγοντας το διακόπτη της ανάφλεξης). Διαφορετικά υπάρχει το ενδεχόμενο να μην αναγνωριστεί σωστά ο τρόπος λειτουργίας του κινητού τηλεφώνου με ακουστικά (προεπιλογή). Δεν εμφανίζονται πληροφορίες στην οθόνη του κινητού τηλεφώνου σε ποια κατάσταση λειτουργίας βρίσκεται.

Εάν διακόψετε την τροφοδοσία ρεύματος του συστήματος ανοιχτής ακρόασης και παρέχετε ξανά τροφοδοσία, χωρίς να απομακρύνετε το κινητό τηλέφωνο από τη βάση, οι αρχικές παράμετροι διατηρούνται.

**I** La funzione "chiamata accettata" di questo cellulare funziona solo se la si attiva con un dispositivo viva voce Bluetooth. In caso contrario non accetterà automaticamente una chiamata.

Inserire il cellulare nel suo supporto o nel dispositivo viva voce dopo averlo attivato (generalmente con accensione "on"). In caso contrario può succedere che la modalità cuffia (standard) del cellulare non venga inizializzata correttamente. Sul display del cellulare non apparirà in che modalità si trova.

Se si interrompe l'alimentazione della corrente del dispositivo viva voce e la si riattiva senza togliere il cellulare dal supporto, l'inizializzazione rimane invariata.

**N** Denne mobiltelefonens funksjon "akseptere anrop automatisk" fungerer kun når du benytter den i kombinasjon med en Bluetooth handsfree-innretning. Ellers vil den ikke ta automatisk i mot et anrop.

Vennligst sett mobiltelefonen i holderen eller handsfree-innretningen etter at du har aktivert den (som regel ved å slå tenningen på). Ellers blir kanskje ikke mobiltelefonens headsetmodus (standard) korrekt initialisert. Mobiltelefonens display gir ikke informasjon om hvilken modus mobiltelefonen befinner seg i.

Hvis du bytter strømtilførselen til handsfree-innretningen og deretter aktiverer den igjen uten å ta mobiltelefonen ut av holderen, opprettholdes initialiseringen.

**NL** De functie "automatisch opnemen" van deze mobiele telefoon functioneert alleen, wanneer u deze gebruikt met een Bluetooth handsfreeset. Anders zal deze niet automatisch opnemen.

Plaats a.u.b. de mobiele telefoon in de houder resp. de handsfreeset, nadat u deze geactiveerd heeft (gewoonlijk ontsteking "aan"). Anders kan het voorkomen, dat de headsetmodus (standaard) van de mobiele telefoon niet correct geïnitialeerd wordt. U krijgt geen informatie op het display van de mobiele telefoon, in welke modus deze zich bevindt.

Onderbreekt u de stroomtoevoer van de handsfreeset en activeert u de stroomvoorziening weer, zonder de mobiele telefoon uit de houder te nemen, dan blijft de initialisatie behouden.

**P** Neste telemóvel, a função "aceitação automática de chamadas" só funciona, se utilizar um dispositivo de mãos livres Bluetooth. Senão, o telemóvel não aceita automaticamente uma chamada.

Coloque o telemóvel no suporte e/ou no kit de mãos livres, assim que o tenha activado (geralmente, ao ligar a ignição). Caso contrário, pode acontecer que o modo de auriculares (standard) do telemóvel não seja iniciado correctamente. Não recebe quaisquer informações no visor do telemóvel sobre o modo em que se encontra.

Se interromper a alimentação de corrente do kit de mãos livres e voltar a activá-la sem retirar o telemóvel do suporte, a inicialização mantém-se.





Nokia 6600



- D** Die Funktion "automatische Rufannahme" dieses Mobiltelefons funktioniert nur, wenn Sie es mit einer Bluetooth Freisprecheinrichtung betreiben. Ansonsten wird es nicht automatisch einen Anruf annehmen.

Bitte setzen Sie das Mobiltelefon in den Handyhalter bzw. die Freisprecheinrichtung ein, nachdem Sie diese aktiviert haben (in der Regel Zündung "ein"). Ansonsten kann es vorkommen, dass der Headsetmodus (Standard) des Mobiltelefons nicht korrekt initialisiert wird. Sie erhalten keine Information auf dem Display des Mobiltelefons, in welchem Modus es sich befindet.

Unterbrechen Sie die Stromzufuhr der Freisprecheinrichtung und aktivieren Sie die Stromversorgung wieder, ohne das Mobiltelefon aus dem Halter zu nehmen, bleibt die Initialisierung erhalten.

- DK** Funktionerne "automatisk besvarelse af opkald" fungerer kun, hvis du bruger mobiltelefonen sammen med et håndfrit Bluetooth-installationssæt. Ellers vil mobiltelefonen ikke besvare et opkald automatisk.

Placer mobiltelefonen i hhv. mobilholderen eller det håndfri installationssæt, efter at du har aktiveret disse (in der Regel Zündung "ein"). Ellers kan det forekomme, at mobiltelefonens headsetmodus (Standard) ikke initialiseres korrekt. Du får ingen information på mobiltelefonens display om, hvilken modus telefonen befinder sig i.

Hvis du afbryder for strømtilførslen til det håndfri installationssæt og herefter slutter strømforsyningen til igen, uden at tage mobiltelefonen ud af holderen, bevares initialiseringen.

- E** La función de contestación automática de llamadas de este teléfono móvil sólo funciona si se utiliza con un dispositivo de manos libres Bluetooth. En caso contrario, las llamadas no serán contestadas automáticamente.

Inserte el teléfono móvil en su soporte o, según sea el caso, en el dispositivo de manos libres, una vez haya activado el mismo (generalmente, al poner el contacto). Si no procede de esta manera, puede que el modo auriculares (estándar) del teléfono móvil no se inicialice correctamente. No obtendrá ninguna información a través del display del teléfono móvil sobre el modo de servicio en el que se encuentra.

Si corta la alimentación de corriente del dispositivo de manos libres y vuelve a activarla sin extraer el teléfono móvil del soporte, la inicialización permanecerá vigente.

- F** La fonction "décroché automatique des appels" de ce téléphone portable fonctionne uniquement si vous l'utilisez avec une installation mains libres Bluetooth. Dans le cas contraire, votre téléphone ne décrochera pas automatiquement l'appel.

Veillez installer le téléphone portable dans le support ou dans l'installation mains libres après avoir activé celle-ci (in der Regel Zündung "ein"). Dans le cas contraire, il se peut que le mode casque (Standard) du téléphone portable ne soit pas correctement initialisé. Aucune information concernant le mode dans lequel se trouve le portable ne s'affichera sur l'écran du téléphone portable.

Si vous interrompez l'alimentation électrique de l'installation mains libres et la rétablissez sans retirer le téléphone de son support, l'initialisation sera préservée.

- FIN** Tämän matkapuhelimen toiminta "automaattinen puhelun vastaanotto" toimii vain, jos käytät sitä Bluetooth vapaan puhelaitteen kera. Muussa tapauksessa se ei ota automaattisesti vastaan puhelua.

Aseta matkapuhelin kännykän pitimeen tai vapaaseen puhelaitteeseen, sen jälkeen kun olet aktivoinut sen (tavallisesti sytytys "päälle"). Muussa tapauksessa voi tapahtua, että matkapuhelimen Headset-käyttötapa (standardi) ei alustu korrektisti. Et saa ilmoitusta matkapuhelimen näyttöön siitä, missä käytötavassa se toimii.

Jos katkaiset vapaan puhelaitteen virransaannin ja aktivoit sen uudelleen, ilman että otat matkapuhelinta pidikkeestä, alustus jatkuu.

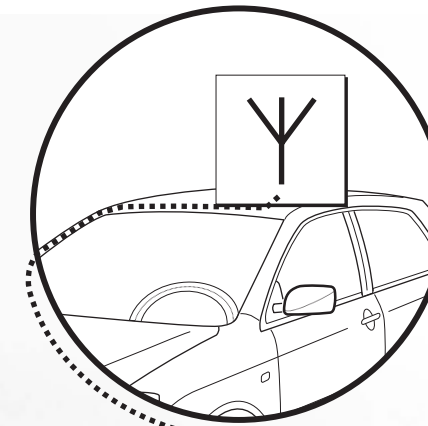
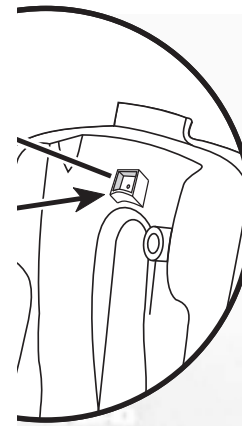

310/6210/7110/6110/  
50/5110/5130

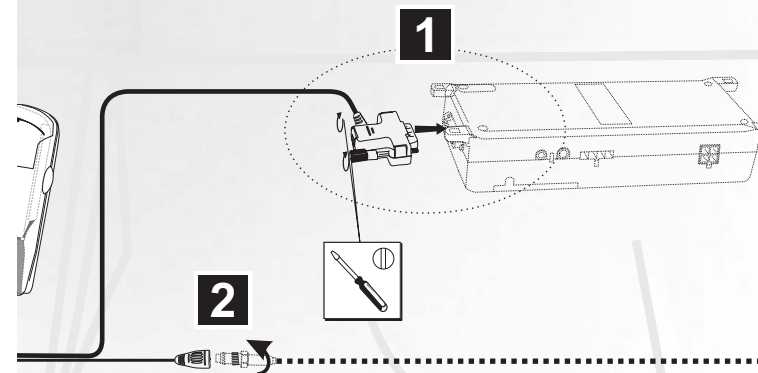

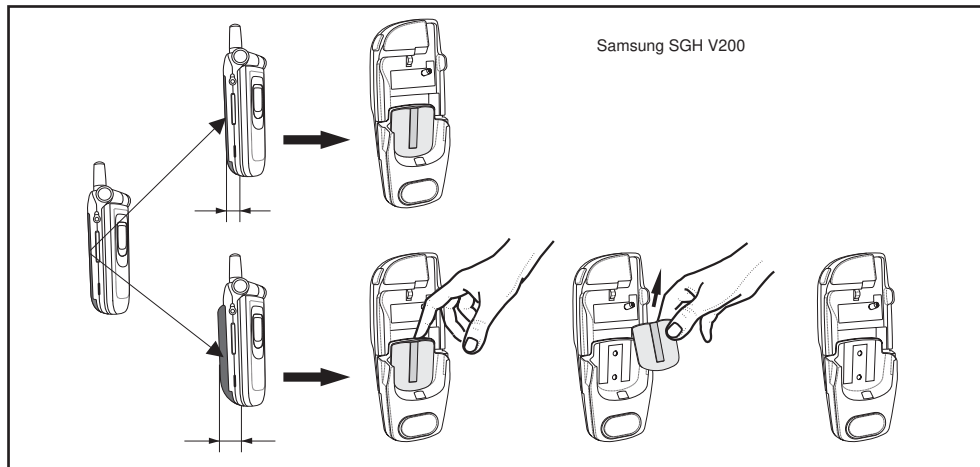
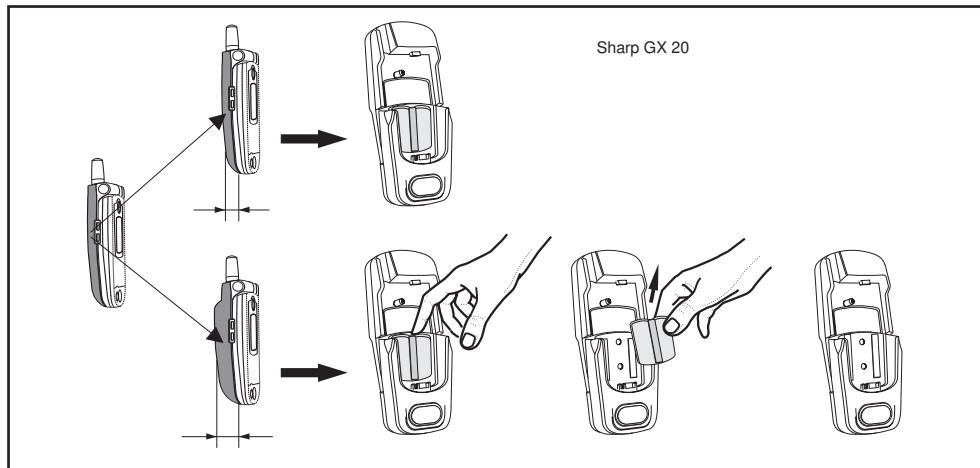
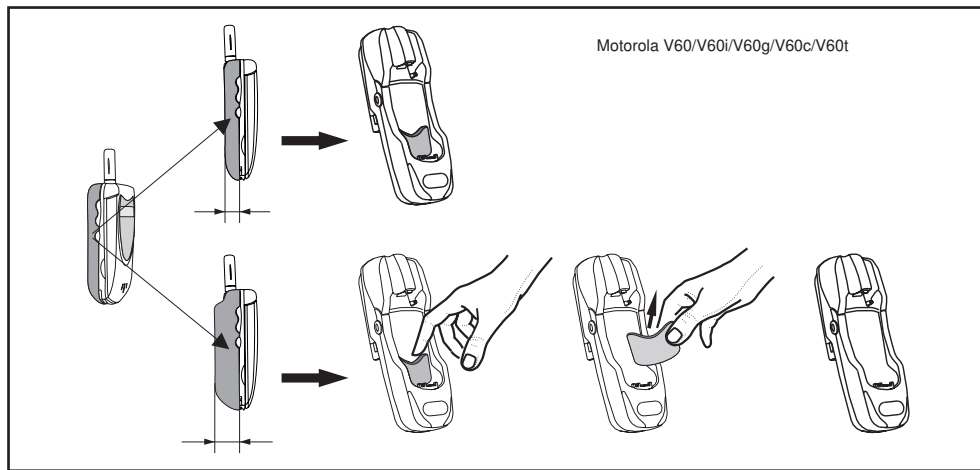

**SK** Hore uvedené mobilné telefóny pri založení na zariadení handsfree značky Bury sa automaticky neprepnú do režimu handsfree. Režim handsfree musíte aktivovať vopred manuálne. Je tak možné predísť spätným väzbám (echu).

Mobilný telefón v držiaku príklop otvorený:

Ak počas hovoru raz krátko stlačíte tlačidlo VoiceDial na zariadení handsfree, hovor sa na 2 sekundy preruší a počas toho sa deaktivuje vypnutie zvuku na rádiu.

Ak zadáte telefónne číslo cez hlasové ovládanie UNI VoiceTalk DSP, tak hlásenia Vášho mobilného operátora, napr. "Toto číslo nie je zapojené." alebo "Účastník je momentálne mimo dosah.", nie sú reprodukované cez reproduktor / reproduktory pripojené na zariadenie handsfree, ale iba cez mobilný telefón. Mobilný telefón ostane aj po ukončení reprodukcie takýchto hlásení v súkromnom režime. Až po stlačení tlačidla OK na mobilnom telefóne je potom možné zrealizovať nové spojenie cez tlačidlo VoiceDial zariadenia handsfree alebo ak sú k dispozícii, cez telematické tlačidlá na držiaku mobilu.

**UA** Згадані вище мобільні телефони не вмикаються автоматично в режим гучного зв'язку при встановленні у пристрій гучного зв'язку Bury. Тому Ви повинні до встановлення у пристрій вручну активувати режим гучного зв'язку. Таким чином можна виключити виникнення луни.

Мобільний телефон у тримачі кришка відкрита:

Якщо Ви під час телефонної розмови один раз на короткий час натиснете клавішу набору голосом на пристрої гучного зв'язку, то розмова буде перервана на 2 секунди та на цей час буде деактивовано вимикнення звуку радіоприймача.

Якщо Ви наберете телефонний номер за допомогою набору голосом пристрою UNI VoiceTalk DSP, то повідомлення Вашого оператора мережі, наприклад, «Абонент з таким номером не існує» або «Абонент зараз недоступний» будуть передаватись лише на мобільний телефон, а не на гучномовець (гучномовці), підключений (підключені) до пристрою гучного зв'язку. Мобільний телефон залишається у приватному режимі після закінчення повторення повідомлень цього виду. Лише після натиснення клавіші OK на мобільному телефоні можна здійснити нове з'єднання за допомогою клавіші набору голосом на пристрої гучного зв'язку або телематичних клавішей на тримачі мобільного телефону (якщо вони є).

**PL** Wyżej wymienione telefony komórkowe nie przełączają się po włożeniu do zestawu głośnomówiącego Bury automatycznie w tryb głośnomówiący. Tryb głośnomówiący należy aktywować uprzednio ręcznie. W ten sposób uniknie się sprzężenia zwrotnego (echo).

Telefon komórkowy w uchwycie klapka otwarta:

Jeśli podczas rozmowy telefonicznej na krótko zostanie wciśnięty przycisk VoiceDial urządzenia głośnomówiącego, rozmowa zostanie przerwana na 2 sekundy i zdeaktywowane zostanie w tym czasie wyciszenie radia.

Jeśli żądany numer zostanie podany poprzez funkcję obsługi głosowej w UNI VoiceTalk DSP, wówczas komunikaty operatora sieci, np. "Nie ma takiego numeru" czy "Abonent jest chwilowo niedostępny" nie będą odtwarzane przez podłączony do zestawu głośnomówiącego głośnik (głośniki), tylko odtwarzane będą na telefonie. Telefon komórkowy po zakończeniu odtwarzania tego typu komunikatów pozostaje w trybie prywatnym. Dopiero po naciśnięciu przycisku OK w telefonie komórkowym możliwe będzie zrealizowanie nowego połączenia poprzez przycisk VoiceDial urządzenia głośnomówiącego, lub o ile istnieją, poprzez przyciski telematyczne w uchwycie telefonu komórkowego.

**RO** La telefoanele mobile susmenționate nu se activează automat regimul handsfree în momentul cuplării lor la dispozitivul handsfree Bury. Regimul handsfree trebuie activat manual dinainte. În felul acesta poate fi evitat fenomenul de reacțiune (ecou).

Telefon mobil pe suport clapetă deschisă:

În cazul în care, în timpul unei convorbiri telefonice apăsați o dată și scurt pe butonul VoiceDial de la dispozitivul handsfree convorbirea se întrerupe 2 secunde, timp în care se dezactivează modul mute în care se afla radioul.

În cazul formării vocale a numărului de telefon cu UNI VoiceTalk DSP, răspunsul dat evtl. de operatorul de rețea (de ex.: "Numărul format de dvs. nu este alocat" sau "Persoana apelată nu este disponibilă") nu se va auzi la difuzoarele conectate la dispozitivul handsfree, ci numai la telefonul mobil. După terminarea acestor mesaje telefonul mobil rămâne în modul privat. Numai după apăsarea tastei OK de la telefonul celular se poate realiza din nou o legătură cu tasta VoiceDial de la dispozitivul handsfree sau, dacă există, cu tastele telematice de pe suportul telefonului mobil.

**RUS** Перечисленные выше мобильные телефоны не включаются автоматически в режим громкоговорящей связи при установке в устройство громкоговорящей связи Bury. Вы должны вначале вручную активировать режим громкоговорящей связи. Таким образом можно исключить возникновение эха.

Мобильный телефон в держателе крышка открыта:

Если Вы во время телефонного разговора один раз коротко нажмете клавишу голосового набора устройства громкоговорящей связи, то разговор будет прерван на 2 секунды и на это время будет деактивировано отключение звука радиоприемника.

Если Вы зададите вызываемый номер с помощью голосового набора устройства UNI VoiceTalk DSP, то сообщения Вашего сетевого оператора, например, «Абонент с таким номером не существует» или «Абонент сейчас недоступен» будут передаваться только на мобильный телефон, а не на громкоговоритель (громкоговорители), подключенный (подключенные) к устройству громкоговорящей связи. Мобильный телефон остается после окончания повторения сообщений этого вида в частном режиме. Лишь после нажатия клавиши OK на мобильном телефоне можно осуществить новое соединение с помощью клавиши голосового набора на устройстве громкоговорящей связи или с помощью телематических клавишей на держателе мобильного телефона (если они имеются).

**S** Ovan nämnda mobiltelefoner kopplas inte automatiskt om till handsfree-läge när de sätts in i en Bury handsfree-anordning. Du måste först aktivera handsfree-läget manuellt. På så sätt kan du undvika återkopplingar (eko).

Mobiltelefon i hållaren - öppet lock:

Om du trycker en gång kort på handsfree-anordningens VoiceDial-knapp under ett pågående samtal, kommer samtalet att avbrytas för 2 sekunder och radions mute-funktion att avaktiveras under denna tid.

Om du väljer ett nummer med röststyrd uppringning i UNI VoiceTalk DSP, kommer informationen från din telefonoperatör, t ex "Samtalet kan inte kopplas fram. Var god kontrollera telefonnumret" eller "Abonnten kan inte nås för tillfället" inte att ges via högtalaren (eller högtalarna) som är ansluten till handsfree-anordningen, utan via mobiltelefonen. Mobiltelefonen stannar kvar i privatläge efter att sådana meddelanden har getts. Först efter att du tryckt på OK-knappen på din mobiltelefon, kan du ringa upp på nytt med VoiceDial-knappen på handsfree-anordningen eller med telematikknapparna på telefonhållaren.

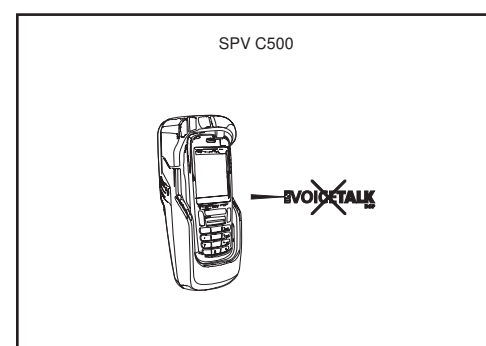
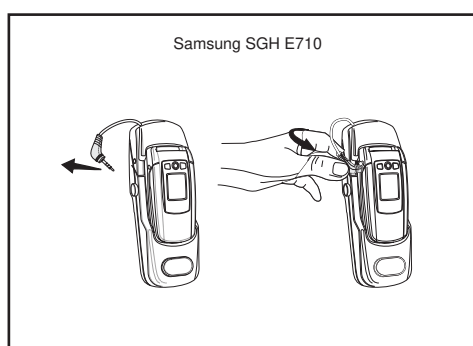
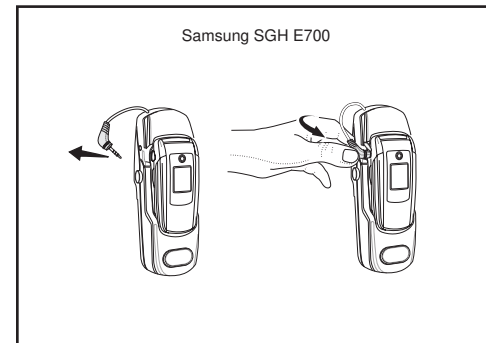
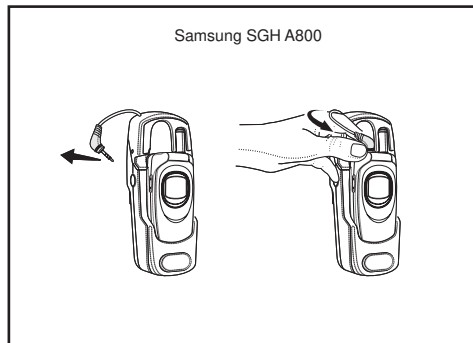
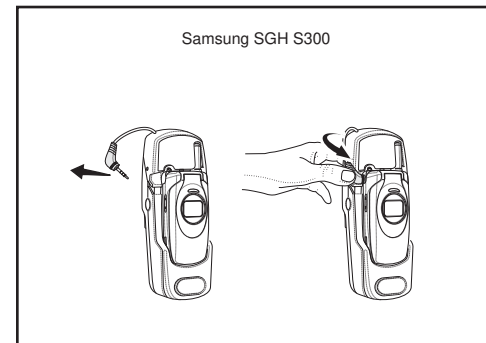
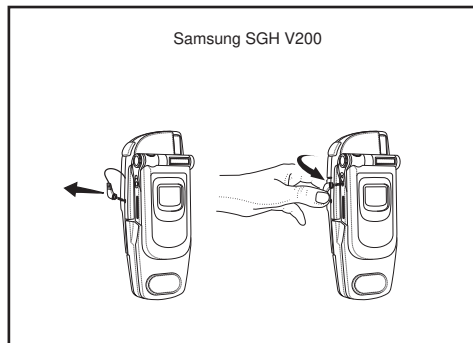
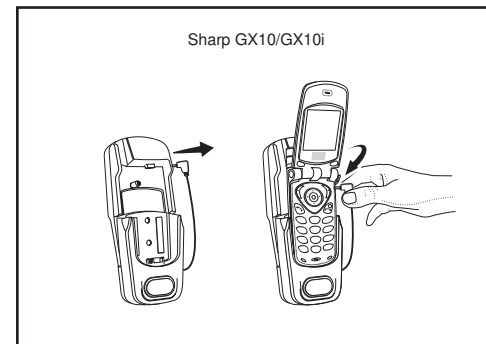
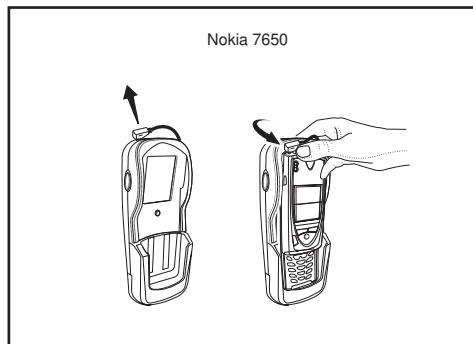

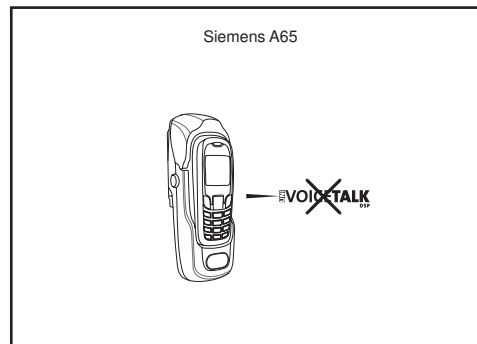
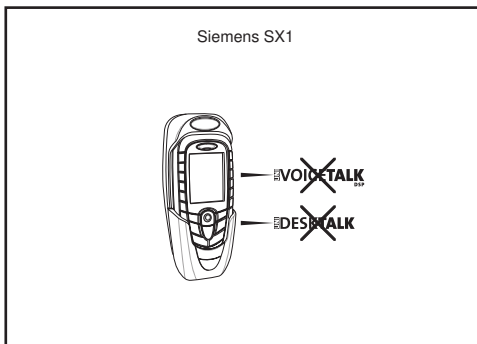
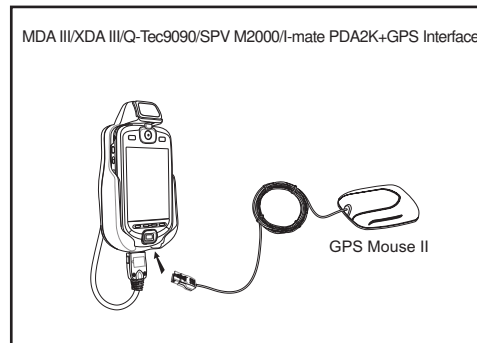
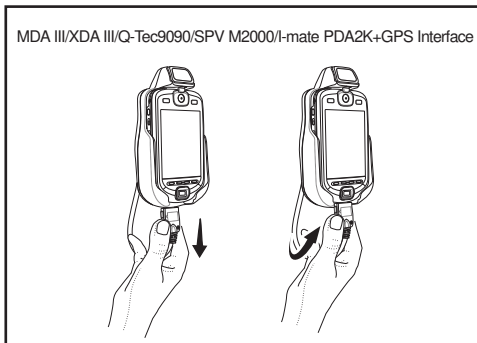
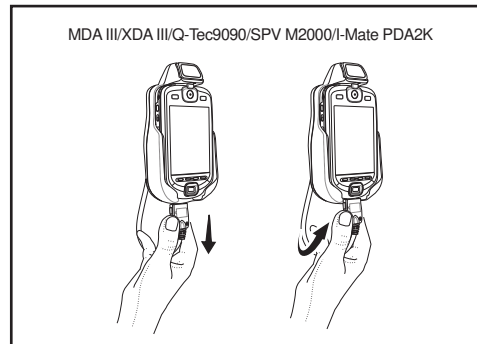
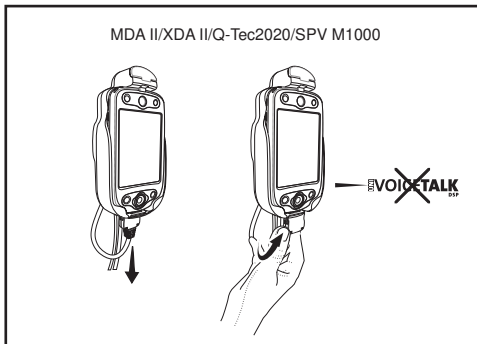
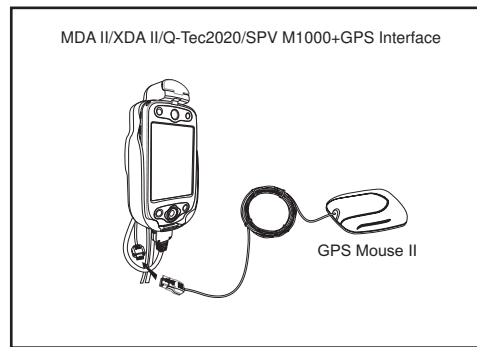
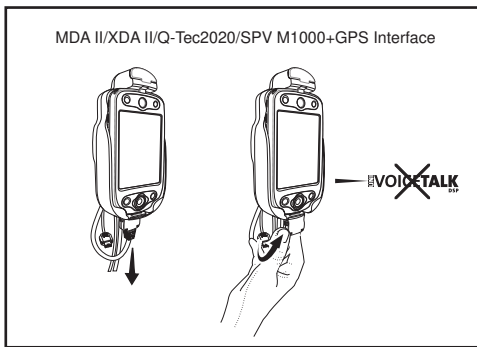

**I** I cellulari precedentemente menzionati non passano automaticamente alla modalità viva voce se li si usa in un dispositivo viva voce Bury. Si dovrà attivare prima a mano la modalità viva voce. È così possibile evitare retroazioni acustiche (echi).

Cellulare nel supporto coperchio aperto:

Se durante una telefonata si preme brevemente una volta il tasto VoiceDial del dispositivo viva voce, la telefonata sarà interrotta per 2 secondi ed il silenziamento radio verrà disattivato in questo intervallo di tempo.

Digitando un numero di telefono con la selezione lingua di UNI VoiceTalk DSP, gli annunci del provider della rete, p.e. "Numero inesistente" o "L'abbonato non è attualmente raggiungibile.", non si sentiranno dall'altoparlante collegato al / ai dispositivo/i viva voce ma solo dal cellulare. Al termine dell'emissione di questo tipo di messaggi, il cellulare rimane in modalità privata. Solo dopo avere premuto il tasto OK del cellulare, si può realizzare alla fine un nuovo collegamento con il tasto VoiceDial del dispositivo viva voce o, se li si ha, con i tasti telematici del supporto del cellulare.

**N** De ovenfor nevnte mobiltelefonene kopler ikke automatisk over til handsfree-modus når de settes inn i en Bury handsfree-innretning. Du må aktivere handsfree-modus manuelt på forhånd. På den måten unngår man tilbakekoplinger (ekko).

Mobiltelefon i holderen - åpent deksel:

Trykker du i løpet av en telefonsamtale en gang kort på handsfree-innretningens VoiceDial-tast, avbrytes samtalen i 2 sekunder, og stumkoplingen av radioen deaktiveres for dette tidsrommet.

Hvis du velger et telefonnummer ved hjelp av talevalget til UNI VoiceTalk DSP, gjengis meldingene fra din nettoperør, f.eks. "Det valgte nummeret er ikke i bruk." eller "Abonnementet er for tiden ikke tilgjengelig.", ikke over den / de høyttaler(e) som er koplet til handsfree-innretningen, men bare over mobiltelefonen. Mobiltelefonen blir værende i privat-modus når avspillingen av denne typen meldinger er avsluttet. Først etter at du har trykket OK-tasten på mobiltelefonen, kan det opprettes en ny forbindelse med handsfree-innretningens VoiceDial-tast eller, hvis for hånden, med telematikktastene på mobiltelefonholderen.

**NL** De hierboven genoemde mobiele telefoons schakelen niet automatisch om naar de handsfree-modus, wanneer deze in een Bury handsfree-set geplaatst worden. De handsfree-modus moet u vooraf handmatig activeren. Terugkoppelingen (echo's) kunnen zo vermeden worden.

Mobiele telefoon in de houder - klep geopend:

Drukt u tijdens een telefoongesprek één keer kort op de VoiceDial-toets van de handsfreeset, dan wordt het gesprek gedurende 2 seconden onderbroken en het stilzetten van de radio gedurende deze tijd gedeactiveerd.

Voert u een telefoonnummer via het spraakkiezen van de UNI VoiceTalk DSP in, dan worden de meldingen van uw netprovider, b.v. "Geen aansluiting onder dit nummer." of "De deelnemer is momenteel niet bereikbaar.", niet via de op de handsfreeset aangesloten luidspreker(s), maar alleen via de mobiele telefoon weergegeven. De mobiele telefoon blijft na het weergeven van dit soort meldingen in de privé-modus. Pas na bediening van de OK-toets op de mobiele telefoon kan aansluitend een nieuwe verbinding worden gerealiseerd via de VoiceDial-toets van de handsfreeset of, indien aanwezig, via de telematicatoetsen op de houder van de mobiele telefoon.

**P** Os telemóveis acima referidos não comutam automaticamente para o modo de mãos livres ao serem colocados num kit de mãos livres Bury. Tem de activar previamente o modo de mãos livres. Desta forma, evitam-se reacções (ecos).

Telemóvel no suporte tampa aberta:

Se, durante uma chamada, premir levemente a tecla VoiceDial (marcação por voz) do kit de mãos livres, a conversa é interrompida por 2 segundos e a função do silenciador de rádio é desactivada durante este período.

Se introduzir um número de telefone através da marcação activada por voz do UNI VoiceTalk DSP, as mensagens do seu operador de rede, por ex. "Sem ligação." ou "O número de telefone que marcou não pode neste momento ser contactado.", não são reproduzidas no(s) altifalante(s) ligado(s) ao kit de mãos livres, mas sim apenas no telemóvel. Após a conclusão da reprodução deste tipo de mensagens, o telemóvel permanece no modo privado. Só após a activação da tecla OK do telemóvel, pode realizar-se uma nova ligação através da tecla VoiceDial do kit de mãos livres ou, se disponíveis, através das teclas telemáticas do suporte do telemóvel.

- F** Les téléphones portables mentionnés ci-dessus ne passent pas automatiquement en mode mains libres lors d'une insertion dans une installation mains libres de Bury. Vous devez d'abord activer manuellement le mode mains libres. De cette manière, vous évitez les rétroactions (échos).

Téléphone portable dans le support clapet ouvert :

Si vous appuyez brièvement pendant la conversation téléphonique une fois sur la touche VoiceDial (reconnaissance vocale) de l'installation mains libres, la conversation sera interrompue pendant 2 secondes et la fonction de mise en veille de la radio sera désactivée pendant ce temps.

Lorsque vous annoncez un numéro d'appel par la sélection vocale de l'UNI VoiceTalk DSP, les messages de votre fournisseur de réseau, par ex. "Pas d'abonné sous ce numéro" ou "Le destinataire n'est pas disponible actuellement", ne seront pas transmis au(x) haut-parleur(s) relié(s) à l'installation mains libres, mais uniquement au téléphone mobile. Le téléphone portable reste en mode privé après la fin de la transmission de ce type de message. Après pression de la touche OK sur le téléphone portable, une nouvelle liaison peut être établie par le biais de la touche VoiceDial de l'installation mains libres, ou, le cas échéant, par le biais des touches télématiques sur le support du téléphone portable.

- FIN** Yllämainitut matkapuhelimet eivät siirtyä asettaessa Bury vapaaseen puhelaitteeseen automaattisesti vapaapuhelkäyttötapaan. Sinun on aktivoitava vapaapuhelkäyttötapa etukäteen käsin. Siten voidaan välttää takaisinkytkentää (kaikuja).

Matkapuhelin pidikkeessä - läppä avattuna:

Jos painat puhelinkestustelun aikana kerran lyhyesti vapaan puhelaitteen VoiceDial-näppäintä, puhelu katkeaa 2 sekunnin ajaksi ja radion mykäsikytkentä deaktivoituu täksi ajaksi.

Jos annat hakunumeron UNI Voice Talk DSP puhevalinnan kautta, verkkojakajasi ilmoituksia, esim. "Tämä numero ei vastaa" tai "Osakas ei ole tällä hetkellä tavoitettavissa" ei välitetä vapaaseen puhelaitteeseen liitettyyn kovaääniseen / liitettyihin kovaäänisiin, vaan ainoastaan matkapuhelimeen. Matkapuhelin pysyy tämänkaltaisten ilmoitusten toistamisen päätyttyä yksityiskäyttötavassa. Vasta kun matkapuhelimella olevaa OK-näppäintä painetaan, voidaan aikaansaada uusi yhteys vapaan puhelaitteen VoiceDial näppäimen avulla tai, jos käytettävissä, kännykänpitimessä olevien telematiikanäppäinten kautta.

- GB** The mobile phones mentioned above do not automatically change into the hands-free operation mode when inserted into a Bury hands-free system. You need to activate the hands-free operation mode manually in advance. This way, acoustic feedbacks (echoes) can be avoided.

Mobile phone in hang-up cup - flap open:

When pressing the key for voice-dialling of your hands-free set shortly during a phone call, the call will be interrupted for 2 seconds and at the same time the radio muting is deactivated.

When entering a telephone number per voice-dialling of the UNI VoiceTalk DSP, the announcements of your provider, e.g. "The number you have dialled is not in service" or "The number you have dialled is temporarily not available", are not communicated via the speaker(s) connected to your hands-free set, but only via the mobile phone. After the reproductions of such messages are terminated the mobile phone remains in private mode. Only when pressing the return key of your mobile phone, a new connection can be established by means of the voice-dialling key of the hands-free set or - if available - by means of the telematics key at the hang-up cup.

- GR** Τα προαναφερόμενα κινητά τηλέφωνα δεν τίθενται αυτόματα σε λειτουργία ανοιχτής ακρόασης κατά την τοποθέτηση σε σύστημα ανοιχτής ακρόασης της Bury. Πρέπει να ενεργοποιήσετε εκ των προτέρων χειροκίνητα τη λειτουργία ανοιχτής ακρόασης. Με αυτόν τον τρόπο αποφεύγονται οι αναδράσεις (ηχώ).

Κινητό τηλέφωνο στη βάση - Πορτάκι ανοιχτό:

Πατώντας κατά τη διάρκεια μιας τηλεφωνικής συνομιλίας μία φορά σύντομα το πλήκτρο VoiceDial του συστήματος ανοιχτής ακρόασης, διακόπτεται η συνομιλία για 2 δευτερόλεπτα και απενεργοποιείται η σίγαση ραδιοφώνου κατά τη διάρκεια αυτή.

Εισάγοντας έναν αριθμό κλήσης μέσω της φωνητικής κλήσης του UNI VoiceTalk DSP, οι γνωστοποιήσεις της εταιρείας κινητής τηλεφωνίας, π.χ. "Ο αριθμός που καλέσατε δεν ισχύει." ή "Ο συνδρομητής είναι αυτήν τη στιγμή εκτός δικτύου.", δεν αναπαράγονται από το ηχείο/τα ηχεία που είναι συνδεδεμένο (-α) στο σύστημα ανοιχτής ακρόασης αλλά μόνο στο κινητό τηλέφωνο. Το κινητό τηλέφωνο παραμένει μετά την εμφάνιση αυτού του είδους μηνυμάτων σε κατάσταση ιδιωτικής λειτουργίας. Μόνο πατώντας πρώτα το πλήκτρο OK στο κινητό τηλέφωνο, μπορείτε να πραγματοποιήσετε στη συνέχεια μια νέα σύνδεση με το πλήκτρο VoiceDial του συστήματος ανοιχτής ακρόασης ή, εφόσον υπάρχουν, με τα πλήκτρα τηλεματικής που υπάρχουν στη βάση του κινητού.

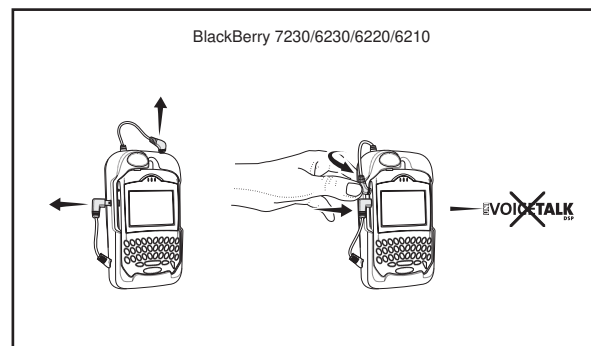
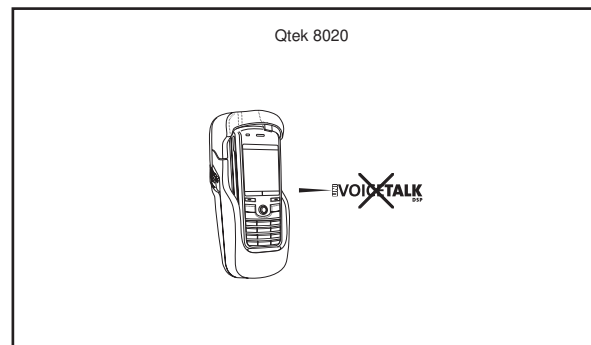
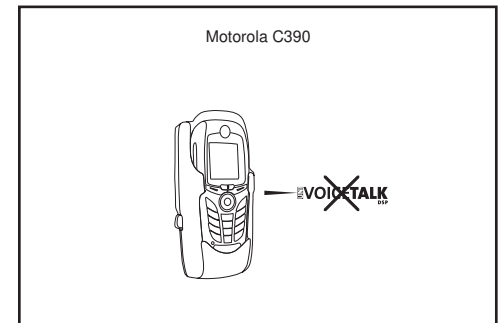
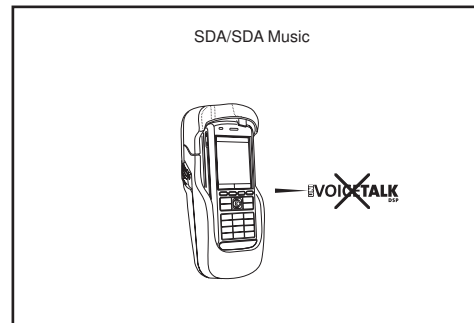
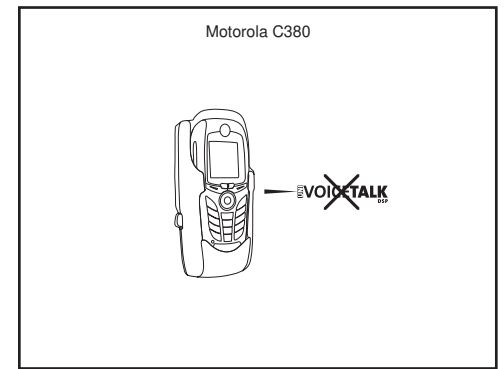

BlackBerry 7290/7230/6230/6220/6210

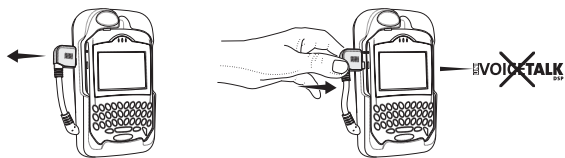

BlackBerry 7100t/7100v/7100r

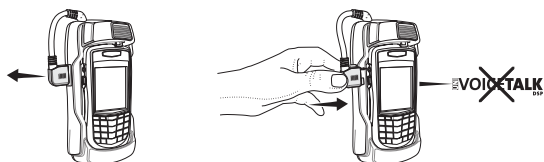

BlackBerry 7100g/7100x

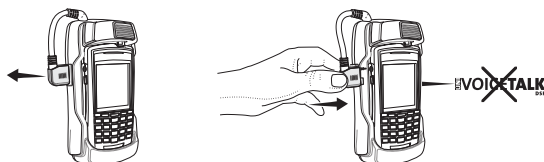

BlackBerry 8700g/8700v/8707v

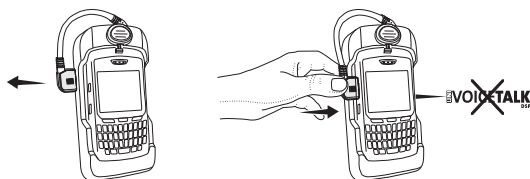

- D** Oben genannte Mobiltelefone schalten beim Einsetzen in eine Bury Freisprecheinrichtung nicht automatisch in den Freisprechmodus um. Den Freisprechmodus müssen Sie vorab manuell aktivieren. Rückkopplungen (Echos) lassen sich so vermeiden.

Mobiltelefon im Halter - Klappe geöffnet:

Drücken Sie während eines Telefongesprächs einmal kurz auf die VoiceDial-Taste der Freisprecheinrichtung, wird das Gespräch für 2 Sekunden unterbrochen und die Radiostummschaltung während dieser Zeit deaktiviert.

Geben Sie eine Rufnummer über die Sprachwahl der UNI VoiceTalk DSP ein, werden die Ansagen Ihres Netzproviders, z. B. "Kein Anschluss unter dieser Nummer." oder "Der Teilnehmer ist zur Zeit nicht erreichbar.", nicht an den / die an der Freisprecheinrichtung angeschlossenen Lautsprecher, sondern nur das Mobiltelefon wiedergegeben. Das Mobiltelefon verbleibt nach Abschluss der Wiedergabe dieser Art von Meldungen im Privat-Modus. Erst nach Betätigung der OK-Taste am Mobiltelefon kann anschließend eine neue Verbindung über die VoiceDial Taste der Freisprecheinrichtung oder falls vorhanden, über die Telematiktasten am Handyhalter, realisiert werden.

- DK** Ovennævnte mobiltelefoner skifter ikke automatisk om til håndfri funktion, når de sættes i et håndfrit Bury-installationssæt. Den håndfri funktion skal først aktiveres manuelt. På den måde undgås tilbagekoblinger (ekko).

Mobiltelefon i holder klap åben:

Trykker du en gang kortvarigt på VoiceDial-tasten til det håndfri installationssæt under en telefonsamtale, afbrydes samtalen i 2 sek., og radio-lydafbrydelsen deaktiveres imens.

Angiver du et telefonnummer via det stemmestyrede opkald på UNI VoiceTalk DSP, vil meddelelserne fra din netudbyder, f.eks. "Ingen forbindelse til dette nummer." eller "Indtæl din besked efter klartonen.", ikke kunne høres i højttaleren / højttalerne, som er tilsluttet det håndfrit installationssæt, men kun i mobiltelefonen. Efter afspilning af denne type meddelelser forbliver mobiltelefonen i privat-modus. Først efter tryk på mobiltelefonens OK-tast kan der oprettes en ny forbindelse via VoiceDial-tasten på det håndfrit installationssæt eller - hvis sådanne forefindes - via telematiktasterne på mobilholderen.

- E** Los teléfonos móviles arriba indicados no cambian automáticamente al modo manos libres al insertarse en un equipo Bury de manos libres. Por lo tanto, deberá activarse previamente el modo manos libres de forma manual. Así pueden evitarse los acoples (ecos).

Teléfono móvil dentro del soporte tapa abierta:

Si durante una llamada telefónica usted efectúa una breve pulsación sobre la tecla VoiceDial del equipo de manos libres, la llamada se corta durante 2 segundos, tiempo en que se desactiva la silenciación de radio.

Si usted introduce un número de teléfono mediante la marcación por voz del UNI VoiceTalk DSP, los mensajes de su proveedor de telefonía móvil como, por ejemplo, "El número marcado no existe." o "El número del abonado no está disponible en estos momentos.", no son emitidos a través del o de los altavoces conectados al equipo de manos libres, sino sólo a través del teléfono móvil. Una vez terminada la reproducción de este tipo de mensajes, el teléfono móvil permanece en modo privado. Sólo al pulsar la tecla OK del teléfono móvil podrá establecerse una nueva conexión a través de la tecla VoiceDial del equipo de manos libres, o bien, con las teclas telemáticas en el soporte para móvil, si éste dispusiera de las mismas.



BlackBerry 7290/7230/  
6230/6220/6210



BlackBerry 7100v/  
7100w/7100r



BlackBerry  
7100g/7100x



BlackBerry 8700g/  
8700v/8707v



BlackBerry  
7130g/7130v



- D** Die bisher erhältlichen Mobiltelefone dieser Baureihen unterstützen nicht die eigene automatische Aktivierung beim Einsetzen in eine Freisprecheinrichtung. Schalten Sie bitte daher diese Mobilfontypen vorab manuell ein.
- DK** Mobiltelefoner, som hidtil har kunnet fås i serierne, mærke BlackBerry, understøtter ikke selvstændig automatisk aktivering ved isætning i håndfrit installationssæt. Derfor skal mobiltelefoner af denne type først tændes manuelt.
- E** Los teléfonos móviles de la marca BlackBerry, hasta ahora disponibles en el mercado, no soportan la activación automática propia al insertarse en un dispositivo de manos libres. Por lo tanto, todos estos tipos de teléfonos móviles deberán ser conectados previamente de forma manual.
- F** Les séries de téléphones portables disponibles jusqu'à maintenant de la marque BlackBerry ne supportent pas la mise en marche automatique lors d'une insertion dans un kit mains libres. Pour cette raison, vous devez d'abord régler manuellement ce type de téléphone portable.
- FIN** Tähän asti saatavissa olevat seuraavien rakennussarjojen matkapuhelimet, merkki BlackBerry eivät tue omaa automaattista aktivointia niitä asetettaessa vapaaseen puhelaitteeseen. Kytke sen vuoksi nämä matkapuhelinmerkit etukäteen käsin päälle.
- GB** The mobile phones models of the following series BlackBerry which are available until today, do not support an own automatic activation when inserted into a hands-free system. Therefore, please switch on these types of mobile phones manually in advance.
- GR** Τα μέχρι τώρα διαθέσιμα κινητά τηλέφωνα μάρκας BlackBerry δεν υποστηρίζουν αυτόματη ενεργοποίηση κατά την τοποθέτηση σε σύστημα ανοιχτής ακρόασης. Παρακαλούμε ενεργοποιείτε προηγουμένως χειροκίνητα αυτούς τους τύπους κινητών τηλεφώνων.
- I** I cellulari finora in vendita delle serie, marche BlackBerry non supportano l'attivazione automatica propria se li si usa in un dispositivo viva voce. È quindi necessario attivare prima a mano questi tipi di cellulari.
- N** De mobiltelefonene som hidtil har vært å få kjøpt i seriene av merke BlackBerry understøtter ikke egen automatisk aktivering ved innsetting i en handsfree-innretning. Derfor må du på forhånd slå disse mobilfontypene på manuelt.
- NL** De tot nu toe verkrijgbare mobiele telefoons van de series, merk BlackBerry ondersteunen niet de eigen automatische activering, wanneer deze in een handsfree-set geplaatst worden. Schakel daarom a.u.b. deze types mobiele telefoon vooraf handmatig in.
- P** Os telemóveis desta gama, até agora disponíveis no mercado, não suportam a activação automática ao colocar num kit de mãos livres. Assim, ligue primeiro manualmente estes modelos de telemóveis.
- PL** Dostępne dotychczas telefony komórkowe marki BlackBerry nie obsługują funkcji automatycznej aktywacji po włożeniu do zestawu głośnomówiącego. Dlatego te rodzaje telefonów należy uprzednio włączyć ręcznie.
- RO** Telefoanele mobile existente până acum din seria BlackBerry nu se autoactivează singure în momentul cuplării la dispozitivul handsfree. Din acest motiv telefoanele mobile de mai sus trebuie activate manual.
- RUS** Продававшиеся до сих пор мобильные телефоны следующих серий марки BlackBerry не поддерживают собственное автоматическое активирование при использовании в устройстве громкоговорящей связи. Поэтому мобильные телефоны этих типов необходимо вначале включать вручную.
- S** Mobiltelefonerna i serierna av märket BlackBerry som har kunnat köpas i handeln hittills stödjer inte den egna automatiska aktiveringen när telefonen sätts in i en handsfree-anordning. Därför måste du först slå på dessa typer av mobiltelefoner manuellt.
- SK** Mobilné telefóny typových radov, značky BlackBerry ktoré boli doteraz k dostatiu, nepodporujú vlastnú automatickú aktiváciu pri založení do zariadenia handsfree. Preto prosím predtým tieto typy mobilných telefónov zapnite manuálne.
- UA** Мобільні телефони слідуючих серій марки BlackBerry які були досі у продажу, не підтримують власне автоматичне активування при їх використанні у пристрої гучного зв'язку. Тому мобільні телефони цих типів слід спочатку вмикати вручну.

