

EN	<p>Note The feature to hide and unhide channels is not available in TVs shipped after February 2012.</p>	FI	<p>Huomautus Kanavien piilotus- ja esiintuontitoiminto ei ole käytettävissä televisioissa, jotka on toimitettu helmikuun 2012 jälkeen.</p>
BG	<p>Забележка Функцията за скриване и показване на канали не е налична при телевизори, пуснати на пазара след февруари 2012 г.</p>	FR	<p>Remarque La fonction de masquage et d'affichage des chaînes n'est pas disponible sur les téléviseurs commercialisés après février 2012.</p>
CS	<p>Poznámka Funkce skrývání a rušení skrývání kanálů není u televizorů dodaných po únoru 2012 dostupná.</p>	GA	<p>Nóta Níl an ghné chun cainéil a fholú agus a dhífhólú ar fáil i dteilifíseáin a seoladh tar éis Feabhra 2012.</p>
DA	<p>Note Funktionen til at skjule/vise kanaler er ikke tilgængelig i tv'er, der leveres efter februar 2012.</p>	HR	<p>Napomena Značajka sakrivanja i otkrivanja kanala nije dostupna na televizorima isporučenim nakon veljače 2012.</p>
DE	<p>Hinweis Die Funktion für das Ausblenden und Einblenden von Sendern ist bei Fernsehern nicht verfügbar, die nach Februar 2012 ausgeliefert werden.</p>	HU	<p>Megjegyzés A 2012 februárját követően szállított televíziókészülékek nem rendelkeznek a csatornákat elrejtő-megmutató funkcióval.</p>
EL	<p>Σημείωση Η δυνατότητα απόκρυψης και εμφάνισης καναλιών δεν διατίθεται στις τηλεοράσεις που στάλθηκαν μετά τον Φεβρουάριο του 2012.</p>	IT	<p>Nota La funzione mostra/nascondi canali non è disponibile nei televisori consegnati dopo febbraio 2012.</p>
ES	<p>Nota La función para ocultar y mostrar canales no está disponible en los televisores distribuidos a partir de febrero de 2012.</p>	KK	<p>Ескерту 2012 жылдың ақпанынан кейін жіберілген теледидарларда арналарды жасыру және көрсету мүмкіндігі жоқ.</p>
ET	<p>Märkus Kanalite varjamise ja näitamise funktsioon pole saadaval pärast 2012. aasta veebruari tarnitud teleritele.</p>	LV	<p>Piezīme Kanālu slēpšanas un slēpto kanālu parādīšanas funkcija nav pieejama televizoros, kas ir piegādāti pēc 2012. gada februāra.</p>

LT Pastaba
Televizoriuose, kurie buvo išsiųsti po 2012 m. vasario mėn., nėra funkcijos, leidžiančios paslėpti ir rodyti kanalus.

NL Opmerking
De functie voor verbergen en weergeven van zenders is niet beschikbaar op TV's die na februari 2012 zijn verzonden.

NO Merknad
Funksjonen for å vise og skjule kanaler er ikke tilgjengelig i TV-er utsendt etter februar 2012.

PL Uwaga
Funkcja ukrywania i pokazywania kanałów jest niedostępna w telewizorach wysłanych po lutym 2012 r.

PT Nota
A funcionalidade para ocultar e mostrar canais não está disponível nas TVs fornecidas após Fevereiro de 2012.

RO Notă
Caracteristica de ascundere și de reafișare a canalelor nu este disponibilă la televizoarele livrate după luna februarie 2012.

RU Примечание
Функция скрытия и отображения каналов отсутствует в телевизорах, поступивших в продажу после февраля 2012 г.

SK Poznámka
Funkcia na skrytie a odkrytie kanálov nie je k dispozícii v televízoroch odoslaných po februári 2012.

SL Opomba
Funkcija za skrivanje in razkrivanje kanalov ni na voljo pri televizorjih, dobavljenih po februarju 2012.

SR Napomena
Funkcija sakrivanja i otkrivanja kanala nije dostupna na televizorima koji se isporučuju posle februara 2012.

SV Observera
Det går inte att gömma och visa kanaler med TV-apparater levererade efter februari 2012.

TH หมายเหตุ
คุณสมบัติสำหรับซ่อนและยกเลิกการซ่อนของ ไม่มีในทีวีที่จำหน่ายหลังเดือน กุมภาพันธ์ 2012

TR Not
Kanalları gizlenmesi ya da gösterilmesi özelliği Şubat 2012 tarihinden sonra üretilen TV'lerde mevcut değildir.

UK Примітка
Функція приховування та відображення каналів відсутня в телевізорах, що надійшли у продаж після лютого 2012 р.

ملاحظة
إن ميزة إخفاء وإظهار القنوات غير متوفرة في أجهزة التلفاز التي تم شحنها بعد فبراير 2012.

AR

Register your product and get support at

www.philips.com/welcome

47PFL4606H

46PFL5606H

42PFL4x06H

42PFL3x06H

40PFL5xx6H

37PFL4606H

32PFL5x06H

32PFL4606H

32PFL3x06H

DesignLine Tilt

NL Gebruiksaanwijzing

PHILIPS

EN	Addendum When you select a channel from the channel grid, a preview is not displayed.	HR	Dodatak Kada odaberete kanal s mreže kanala, pretpregled se ne prikazuje.
BG	Допълнение Когато изберете канал от мрежата с канали, на дисплея не се показва преглед.	HU	Függelék A mikor kijelöl egy csatornát a csatornák táblázatában, nem jelenik meg előnézeti kép.
CS	Dodatek Při výběru kanálu z mřížky není náhled zobrazen.	IT	Integrazione Quando si seleziona un canale dalla relativa griglia, l'anteprima non viene visualizzata.
DA	Tillæg Når du vælger en kanal fra kanaloversigten, er der ikke nogen eksempelvisning.	KK	Қосымша Арналар кестесінен арна таңдалғанда алдын ала қарау мүмкіндігі болмайды.
DE	Nachtrag Wenn Sie einen Sender aus der Senderliste auswählen, wird keine Vorschau angezeigt.	LV	Pielikums Kad izvēlaties kanālu no kanālu tīkla, priekšskatījums netiek radīts.
EL	Παράρτημα Όταν επιλέγετε ένα κανάλι από το δίκτυο καναλιών, δεν εμφανίζεται προεπισκόπηση.	LT	Priedas Renkantis kanalą iš kanalų tinklelio, peržiūra nerodoma.
ES	Apéndice Cuando se selecciona un canal de la parrilla, no se muestra una vista previa.	NL	Addendum Wanneer u een zender selecteert in de zenderlijst, krijgt u geen voorbeeld te zien.
ET	Lisa Kui valite kanali kanalite tabelist, siis eelvaadet ei kuvata.	NO	Addendum Når du velger en kanal fra kanalnettet, vil forhåndsvisning ikke bli vist.
FI	Lisäys Kun valitset kanavan kanavaruudukosta, esikatselua ei näytetä.	PL	Dodatek Podgląd nie wyświetla się po wybraniu kanału z siatki kanałów.
FR	Addenda Lorsque vous sélectionnez une chaîne dans la grille des chaînes, aucun aperçu n'est disponible.	PT	Adenda Quando selecciona um canal na grelha de canais, não é apresentada uma pré-visualização.
		RO	Anexă Când selectați un canal din grila de canale, nu este afișată o imagine de examinare.

RU **Приложение**
При выборе канала из таблицы каналов предварительный просмотр не отображается.

SK **Príloha**
Keď vyberiete kanál z mriežky kanálov, ukážka sa nezobrazí.

SL **Dodatek**
Ko na seznamu kanalov izberete kanal, ni prikazan predogled.

SR **Dodatak**
Kada izaberete kanal iz mreže kanala, pregled se ne prikazuje.

SV **Tillägg**
När du markerar en kanal i kanalöversikten visas ingen förhandsgranskning.

TR **Ek**
Kanal izgarasından bir kanal seçtiğinizde, bir önizleme görüntülenmez.

UK **Додаток**
Під час вибору каналів з таблиці каналів попередній перегляд не відображається.

AR الملحق
عندما تختار قناة من قائمة شبكة القنوات، لا يتم عرض المعاينة.

Supported audio/video formats

File Extensions	Container	Video codec	Maximum resolution	Max. Frame Rate (fps)	Max. Bit Rate (Mbps)	Audio codec	USB	DLNA
.mpg .mpeg .vob	PS	MPEG1	768x576	30	1.8 Mbps	MP1 Layer1/2, MP3, AC3, DVD LPCM	YES	YES
		MPEG2 MP@HL	1920x1080	30	40 Mbps		YES	YES
		MPEG2 MP@HL	1920x1080	30	40 Mbps		YES	YES
.ts	TS	VC-1	1920x1080	30	40 Mbps	MPEG1 Layer1/2, AC3 MPEG2 AAC-LC, MPEG4 AAC-LC/ HE-AAC, AC3	YES	YES
		H.264 BP/MP/HP LV 4.0	1920x1080	30	40 Mbps		YES	YES
		H.264 BP/MP/HP LV 4.0	1920x1080	30	40 Mbps		YES	YES
		MPEG4 SP@L 3.0/ ASP@HL 4.0	1920x1080	30	40 Mbps		YES	YES
.mp4 (.mov and .3gp extensions are not supported)	MP4	H.263	1408x1152	30	40 Mbps	MPEG1 Layer1/2, MP3, MPEG2 AAC-LC, MPEG AAC-LC/HE-AAC	YES	YES
		Motion JPEG (*mov only)	1280x720	30	30 Mbps		YES	YES
		H.264 BP/MP/HP LV 4.0	1920x1080	30	40 Mbps		YES	YES
		MPEG4 SP@L 3.0/ ASP@HL 4.0	1920x1080	30	40 Mbps		YES	YES
		WMV9	1920x1080	30	40 Mbps		YES	YES
.mkv	MKV	VC-1	1920x1080	30	40 Mbps	wav/PCM/ADPCM/A-law PCM/u-law PCM, MPEG1 Layer1/2, MP3, MPEG2 AAC-LC, MPEG AAC-LC/HE-AAC, AC3, WMAv8	YES	YES
		XviD	1920x1080	30	40 Mbps		YES	YES
		MPEG1	768x576	30	1.8 Mbps		YES	YES
		MPEG2 MP@HL	1920x1080	30	40 Mbps		YES	YES
		H.264 BP/MP/HP LV 4.0	1920x1080	30	40 Mbps		YES	YES
.flv	FLV	MPEG4 SP@L 3.0/ ASP@HL 4.0	1920x1080	30	40 Mbps	MPEG1 Layer1/2, MP3, MPEG2 AAC-LC, MPEG AAC-LC/HE-AAC	YES	YES
		Motion JPEG	1280x720	30	30 Mbps		YES	YES
		Sorenson	352x288	30	40 Mbps		YES	YES
		H.264 BP/MP/HP LV 4.0	1920x1080	30	40 Mbps		YES	YES
		NA	NA	NA	32/40/48/56/64/80/96/ 112/128/160/192/224/ 256/320 kbits/s		YES	YES
.wav	MKV	NA	NA	16bit PCM (big/little endian) 24bit PCM (big endian)	PCM/ADPCM/A-law PCM/ u-law PCM	YES	YES	
.aac .mp4 .m4a	AAC	NA	NA	16-576 kbits/s	AC3-LC/HE-AAC	YES	YES	



Contact information

België/ Belgique

0800 80 190 Gratis/Gratuit

ЧАТ www.philips.com/support

България

00800 11 544 24

Česká republika

800 142 840 Bezplatný hovor

Danmark

3525 8759 Lokalt opkald

ЧАТ www.philips.com/support

Deutschland

0800 000 7520 (kostenfrei)

ЧАТ www.philips.com/support

Ελλάδα

0 0800 3122 1280

Κλίση χωρίς χρέωση

España

900 800 655 Teléfono local gratuito solamente para clientes en España

ЧАТ www.philips.com/support

Estonia

8000100288 kohalik kõne tariifi

France

0805 025 510 numéro sans frais

ЧАТ www.philips.com/support

Hrvatska

0800 222778 free

Ireland

South: 1 800 7445477

North: 0 800 331 6015

Italia

800 088774 Numero Verde

Қазақстан

+7 727 250 66 17 local

Latvia

80002794 local

Lithuania

880030483 local

Luxemburg/Luxembourg

080026550

Ortsgespräch/Appel local

Magyarország

06 80 018 189 Ingyenes hívás

Nederland

0800 023 0076 Gratis nummer

Norge

22 70 81 11 Lokalsamtale

Österreich

0800 180 016

Polska

00800 3111 318

Portugal

0800 780 902 Chamada Grátis

Россия

(495) 961 1111

8800 200 0880

(бесплатный звонок по России)

România

0800-894910 Apel gratuit

0318107125 Apel local

Србија

+381 114 440 841 Lokalni poziv

Slovensko

0800 004537 Bezplatný hovor

Slovenija

600 744 5477 lokalni klic

Sverige

08 5792 9100 Lokalsamtal

Suisse/Schweiz/Svizzera

0800 002 050

Schweizer Festnetztarif/ Tarif réseau fixe France

Suomi

09 2311 3415 paikallispuhelu

Türkiye

444 7 445

United Kingdom

0800 331 6015 Toll Free

Українська

0-800-500-697

This information is correct at the time of print. For updated information, see www.philips.com/support.

Inhoudsopgave

1 Kennisgeving	2
<hr/>	
2 Belangrijk	4
<hr/>	
3 Uw televisie	7
Knoppen van de televisie	7
Afstandsbediening	8
Gebruik van de afstandsbediening	9
<hr/>	
4 De TV gebruiken	10
De TV inschakelen	10
De televisie op stand-by zetten	10
De TV uitschakelen	11
Overschakelen naar een andere zender	11
Aangesloten apparaten bekijken	12
Het volume van de TV regelen	12
Teletekst gebruiken	13
<hr/>	
5 Meer uit uw televisie halen	14
Televisiemenu's openen	14
Apparaat toevoegen aan het menu Thuis	14
Apparaten hernoemen vanuit het menu Thuis	14
Apparaten verwijderen uit het menu Thuis	15
Beeld- en geluidsinstellingen wijzigen	15
Het menu voor algemene toegankelijkheid gebruiken	19
Geavanceerde teletekstfuncties gebruiken	19
Een lijst met favoriete zenders maken en gebruiken	20
De elektronische programmagids gebruiken	21
De TV-klok weergeven	22
Timers gebruiken	23
Ongeschikte inhoud vergrendelen	23
Scenea weergeven	24
De taal wijzigen	25
Foto's, muziek en video's op USB-opslagapparaten afspelen	26
Luisteren naar digitale radiozenders	28
De software van de TV bijwerken	28
TV-voorkeuren wijzigen	29
Een TV-demo starten	30
Fabrieksinstellingen herstellen	30

6 Zenders instellen	31
Zenders automatisch installeren	31
Handmatig analoge zenders installeren	32
Handmatig digitale zenders installeren	32
Zenders hernoemen	33
Zenders herschikken	33
Zenders verbergen	33
Zenders zichtbaar maken	34
Toegang tot CAM-services	34

7 Apparaten aansluiten	35
Aansluitingen op de achterkant	35
Aansluitingen op de zijkant	37
Een computer aansluiten	38
Een CAM (Conditional Access Module) gebruiken	39
Philips EasyLink gebruiken	39
Een Kensington-slot gebruiken	42

8 Productinformatie	43
Ondersteunde displayresoluties	43
Multimedia	43
Tuner/ontvangst/overdracht	43
Afstandsbediening	43
Vermogen	43
Ondersteunde TV-steunen	44
Productspecificatie	44

9 Problemen oplossen	46
Algemene problemen met de televisie	46
Problemen met TV-zenders	46
Problemen met het beeld	47
Problemen met het geluid	47
Problemen met HDMI-verbindingen	47
Problemen met computerverbindingen	48
Contact opnemen	48

10 Index	49
-----------------	----

1 Kennisgeving

2011 © Koninklijke Philips Electronics N.V. Alle rechten voorbehouden.

Specificaties kunnen zonder voorafgaande kennisgeving worden gewijzigd. Handelsmerken zijn eigendom van Koninklijke Philips Electronics N.V. of van hun respectievelijke eigenaars. Philips behoudt zich het recht voor om op elk gewenst moment producten te wijzigen en is hierbij niet verplicht eerdere leveringen aan te passen.

De inhoud van deze handleiding wordt toereikend geacht voor het bestemde gebruik van het systeem. Indien het product of de individuele modules of procedures worden gebruikt voor andere doeleinden dan in deze handleiding zijn beschreven, moet de geldigheid en geschiktheid van het systeem worden bevestigd. Philips garandeert dat het materiaal geen octrooien uit de Verenigde Staten schendt. Philips biedt geen verdere garanties, uitdrukkelijk dan wel impliciet.

Garantievoorwaarden

- Letselgevaar; schade aan de TV of vervallen van de garantie. Probeer de TV nooit zelf te repareren.
- Gebruik de TV en de accessoires alleen zoals de fabrikant het heeft bedoeld.
- Het waarschuwingsteken op de achterkant van de TV duidt het risico van een elektrische schok aan. Verwijder nooit de behuizing van de TV. Neem altijd contact op met de klantenservice van Philips voor onderhoud of reparaties.



- De garantie vervalt in geval van handelingen die in deze handleiding uitdrukkelijk worden verboden of in geval van aanpassingen of montages die niet in deze handleiding worden aanbevolen of goedgekeurd.

Pixelkenmerken

Dit LCD-apparaat heeft een groot aantal kleurenpixels. Ondanks de minimaal 99,999% effectieve pixels kunnen er mogelijk voortdurend zwarte puntjes of heldere lichtpuntjes (rood, groen of blauw) op het scherm verschijnen. Dit is een structureel kenmerk van het display (binnen veel voorkomende industriestandaarden); het is geen defect.

Voldoet aan EMF-normen

Koninklijke Philips Electronics N.V. maakt en verkoopt vele consumentenproducten die net als andere elektronische apparaten elektromagnetische signalen kunnen uitstralen en ontvangen.

Een van de belangrijkste zakelijke principes van Philips is ervoor te zorgen dat al onze producten beantwoorden aan alle geldende vereisten inzake gezondheid en veiligheid en ervoor te zorgen dat onze producten ruimschoots voldoen aan de EMF-normen die gelden op het ogenblik dat onze producten worden vervaardigd.

Philips streeft ernaar geen producten te ontwikkelen, produceren en op de markt te brengen die schadelijk kunnen zijn voor de gezondheid. Philips bevestigt dat als zijn producten correct voor het daartoe bestemde gebruik worden aangewend, deze volgens de nieuwste wetenschappelijke onderzoeken op het moment van de publicatie van deze handleiding veilig zijn om te gebruiken.

Philips speelt een actieve rol in de ontwikkeling van internationale EMF- en veiligheidsnormen, wat Philips in staat stelt in te spelen op toekomstige normen en deze tijdig te integreren in zijn producten.

Netzekering (alleen Verenigd Koninkrijk)

Deze TV is uitgerust met een goedgekeurde vaste stekker. Indien de netzekering moet worden vervangen, moet de nieuwe zekering dezelfde waarde hebben als staat aangegeven op de stekker (bijvoorbeeld 10A).

- 1 Verwijder de afdekking van de zekering en de zekering zelf.
- 2 De nieuwe zekering moet voldoen aan BS 1362 en zijn voorzien van het ASTA-logo. Neem contact op met uw dealer als u het type zekering niet kunt controleren.
- 3 Plaats de afdekking van de zekering terug.

Copyright



® Kensington en MicroSaver zijn gedeponeerde Amerikaanse handelsmerken van ACCO World Corporation met depots en aangevraagde depots in andere landen, wereldwijd.



Geproduceerd onder licentie van Dolby Laboratories. Dolby en het dubbel-D-symbool zijn handelsmerken van Dolby Laboratories.



HDMI, het HDMI-logo en High-Definition Multimedia Interface zijn handelsmerken of gedeponeerde handelsmerken van HDMI licensing LLC in de Verenigde Staten en andere landen.

Alle andere gedeponeerde en niet-gedeponeerde handelsmerken zijn eigendom van hun respectievelijke eigenaars.

2 Belangrijk

Lees alle instructies goed door en zorg dat u deze begrijpt voordat u uw TV gaat gebruiken. Als het product wordt beschadigd omdat u de instructies niet hebt opgevolgd, is de garantie niet van toepassing.

Veiligheid

Risico op brand of een elektrische schok!

- Stel de TV nooit bloot aan regen of water. Plaats nooit containers met vloeistoffen zoals vazen bij de TV. Mocht er onverhoopt vloeistof in de TV terechtkomen, dan moet u de stekker direct uit het stopcontact halen. Neem contact op met Philips Consumer Care om de TV te laten nakijken voordat u deze weer gaat gebruiken.
- U dient de TV, de afstandsbediening en de batterijen van de afstandsbediening uit de buurt te houden van open vuur en andere warmtebronnen, inclusief direct zonlicht. Om het ontstaan van een brand te voorkomen, houdt u kaarsen en andere vlammen altijd uit de buurt van de TV, de afstandsbediening en de batterijen.



- Steek geen voorwerpen in de ventilatiesleuven of andere openingen van de TV.
- Als u de TV draait, moet u opletten dat het netsnoer niet wordt strakgetrokken. Als het netsnoer wordt strakgetrokken, kunnen er aansluitingen los gaan zitten. Dit kan vonken of brand veroorzaken.

- Als u de netspanning van de TV wilt halen, moet u de stekker van de TV eruit trekken. Trek altijd aan de stekker; nooit aan het snoer als u de netspanning van de TV wilt halen. Zorg ervoor dat u altijd direct bij de stekker, het netsnoer en het stopcontact kunt.

Risico op kortsluiting of brand!

- Stel de afstandsbediening of de batterijen nooit bloot aan regen, water of hoge temperaturen.
- Zorg dat er geen grote krachten op het netsnoer worden uitgeoefend. Losse stekkers kunnen vonken of brand veroorzaken.

Risico op verwondingen of schade aan de TV!

- Een TV die meer dan 25 kilo weegt, dient door minimaal twee mensen te worden opgetild en gedragen.
- Gebruik alleen de meegeleverde standaard als u een standaard op uw TV monteert. Maak de TV stevig vast aan de standaard. Plaats de TV op een vlak oppervlak dat het gewicht van de TV en de standaard kan dragen.
- Gebruik bij wandmontage alleen een steun die het gewicht van uw TV kan dragen. Bevestig de wandsteun aan een wand die het gezamenlijke gewicht van de steun en de TV kan dragen. Koninklijke Philips Electronics N.V. aanvaardt geen verantwoordelijkheid voor een ondeskundige wandmontage die tot ongevallen of verwondingen leidt.
- Als u de TV wilt opbergen, haalt u de standaard los van het toestel. Leg de TV nooit neer terwijl de standaard nog bevestigd is.
- Controleer voordat u de TV aansluit op het stopcontact of het voltage overeenkomt met de waarde op de achterzijde van de TV. Sluit de TV nooit aan op het stopcontact als het voltage afwijkt.
- Delen van dit product kunnen van glas gemaakt zijn. Ga voorzichtig om met het product om letsel en schade te voorkomen.

Kinderen kunnen zich verwonden!

Volg deze voorzorgsmaatregelen op om te voorkomen dat de TV omvalt, waardoor kinderen zich kunnen verwonden.

- Plaats de TV nooit op een oppervlak met een kleed of ander materiaal dat kan worden weggetrokken.
- Controleer of geen enkel onderdeel van de TV over de rand van het oppervlak hangt.
- Plaats de TV nooit op een smal meubelstuk (zoals een boekenrek) zonder het meubelstuk en de TV met een geschikte steun veilig aan de wand te bevestigen.
- Leer uw kinderen dat het gevaarlijk is op meubilair te klimmen om bij de TV te komen.

Risico op inslikken batterijen.

- Het product of de afstandsbediening kan een batterij van het knoopceltype bevatten, die kan worden ingeslikt. Houd de batterij te allen tijde buiten het bereik van kinderen.

Oververhittingsgevaar!

- Plaats het product nooit in een afgesloten ruimte. Laat voor voldoende ventilatie aan alle zijden van de TV een ruimte vrij van minstens 10 cm. Let op dat de ventilatiesleuven op de TV niet worden bedekt door gordijnen of andere voorwerpen.

Risico op verwondingen, brand of schade aan het netsnoer!

- Plaats nooit de TV of een ander voorwerp op het netsnoer.
- Koppel de TV los van het elektriciteitsnet en de antenne als er onweer op komst is. Raak tijdens onweer geen enkel onderdeel van de TV, het netsnoer of de antennekabel aan.

Risico op gehoorschade!

- Zet het volume niet te hoog als u een oortelefoon of hoofdtelefoon gebruikt, en gebruik deze niet te lang.

Lage temperaturen

- Als de TV is vervoerd bij een temperatuur onder 5 °C, laat u de TV na het uitpakken eerst op kamertemperatuur komen voordat u de stekker van de TV in het stopcontact steekt.

Schermonderhoud

- Vermijd stilstaande beelden zo veel mogelijk. Stilstaande beelden zijn beelden die gedurende langere perioden op het scherm worden weergegeven. Voorbeelden hiervan zijn: menu's op het scherm, zwarte balken en een tijdweergave. Als u stilstaande beelden moet gebruiken, verlaag dan het contrast en de helderheid van het scherm om beschadiging te voorkomen.
- Haal de stekker uit het stopcontact voordat u de TV gaat schoonmaken.
- Maak de TV en het kader schoon met een zachte, vochtige doek. Gebruik nooit stoffen zoals alcohol, chemicaliën of schoonmaakmiddelen voor de TV.
- Het TV-scherm kan beschadigd raken! Zorg ervoor dat het scherm nooit in aanraking komt met andere voorwerpen.
- Veeg waterdruppels zo snel mogelijk van het scherm om vervormingen of kleurvervaging te voorkomen.

Temperatuur en vochtigheid

In zeldzame gevallen kan er, afhankelijk van de temperatuur en vochtigheid, condensatie ontstaan aan de binnenkant van het glaspaneel. Om dit te voorkomen mag u de TV niet blootstellen aan rechtstreeks zonlicht, hitte of extreme vochtigheid. Als er toch condensatie ontstaat, verdwijnt deze vanzelf weer nadat de TV enkele uren heeft gespeeld. Het condensatievocht is niet schadelijk voor de TV en veroorzaakt geen storingen.

Oude producten en batterijen weggoien



Uw product is vervaardigd van kwalitatief hoogwaardige materialen en onderdelen die kunnen worden gerecycleerd en herbruikt.



Als u op uw product een symbool met een doorgekruiste afvalcontainer ziet, betekent dit dat het product valt onder de EU-richtlijn 2002/96/EG. Win inlichtingen in over de manier waarop elektrische en elektronische producten in uw regio gescheiden worden ingezameld. Neem bij de verwijdering van oude producten de lokale wetgeving in acht en doe deze producten niet bij het gewone huishoudelijke afval.

Als u oude producten correct verwijderd, voorkomt u negatieve gevolgen voor het milieu en de volksgezondheid.



Uw product bevat batterijen die, overeenkomstig de Europese richtlijn 2006/66/EG, niet bij het gewone huishoudelijke afval mogen worden weggegooid.

Win informatie in over de lokale wetgeving omtrent de gescheiden inzameling van batterijen. Door u op de juiste wijze van de batterijen te ontdoen, voorkomt u negatieve gevolgen voor het milieu en de volksgezondheid.

Milieuvriendelijkheid

Philips streeft er voortdurend naar om de milieueffecten van haar innovatieve consumentenproducten te verminderen. Wij richten onze inspanningen op verbeteringen op milieugebied tijdens het productieproces, reductie van het gebruik van gevaarlijke stoffen, energiebesparing en instructies voor verwijdering en productrecycling.

Toegang tot energiebesparende instellingen:

- 1 Druk, terwijl u televisie kijkt, op de groene knop op de afstandsbediening.
- 2 Selecteer een van de volgende instellingen:
 - **[Energiebesparing]**: de meest energiezuinige beeldinstellingen
 - **[Mute-schermb]**: als u alleen audio wilt beluisteren via de TV, kunt u het TV-schermb uitschakelen. De andere functies blijven normaal werken.
 - **[Lichtsensor]**: hiermee verlaagt de ingebouwde omgevingslichtsensor de helderheid van het TV-beeld wanneer er minder omgevingslicht is en bespaart u energie.
 - **[Ongebruikte bronnen uitschakelen]**: indien u verbinding maakt met EasyLink-compatibele apparaten, kunt u deze hiermee uitschakelen.

3 Uw televisie

Gefeliciteerd met uw aankoop en welkom bij Philips! Registreer uw TV op www.philips.com/welcome om optimaal gebruik te kunnen maken van de door Philips geboden ondersteuning.

Knoppen van de televisie

- ① +/-: Het volume aanpassen
- ② (Startpagina): Het hoofdmenu openen
- ③ CH +/-: overschakelen naar een andere zender
- ④ Vermogen: de TV in- of uitschakelen

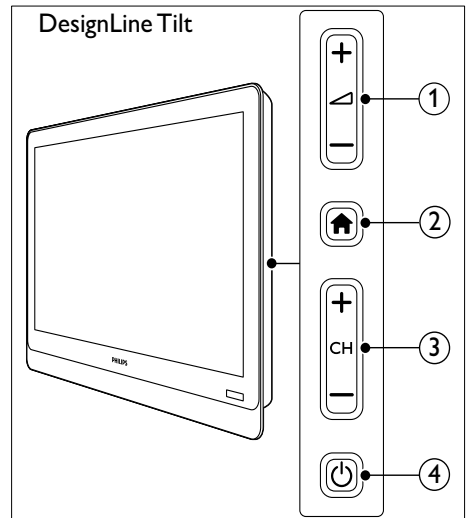
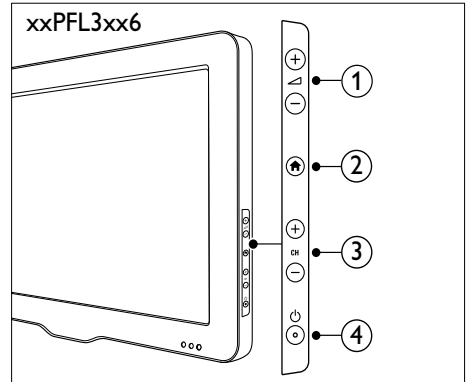
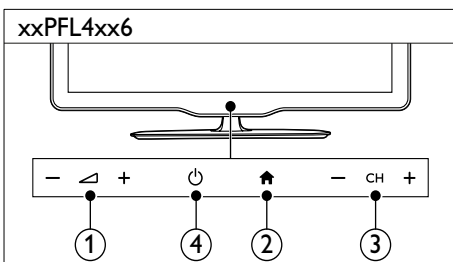
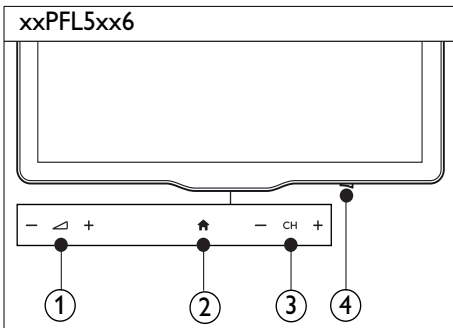

Afstandsbediening

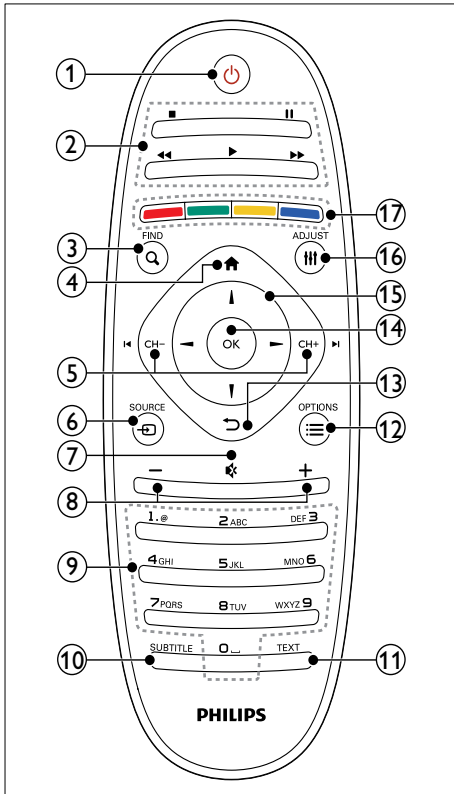

① ⏻ (Standby-Aan)

- De TV inschakelen of op stand-by zetten

② Afspeelknoppen

- Video of muziek bedienen

③ Q FIND

- Het menu openen om een lijst met TV-zenders te selecteren

④ 🏠 (Startpagina)

- Het hoofdmenu openen

⑤ ◀ CH - / CH + ▶ (Vorige/volgende)

- Overschakelen naar een andere zender of navigeren door menupagina's, nummers, albums of mappen

⑥ 📺 SOURCE

- Aangesloten apparaten selecteren

⑦ 🔇 (Dempen)

- Geluid in- of uitschakelen

⑧ +/- (Volume)

- Het volume aanpassen

⑨ 0-9 (Cijfertoetsen)

- Zenders selecteren

⑩ SUBTITLE

- Ondertiteling in- of uitschakelen

⑪ TEXT

- Teletekst in- of uitschakelen

⑫ ≡ OPTIONS

- Opties weergeven voor de huidige activiteit of selectie

⑬ ⏪ (Terug)

- Teruggaan naar het vorige menu of een functie afsluiten

⑭ OK

- Een invoer of selectie bevestigen

⑮ ▲ ▼ ◀ ▶ (Navigatietoetsen)

- Navigeren door menu's en items selecteren

⑯ ≡ ADJUST

- Het menu openen om instellingen aan te passen

⑰ 🎨 Gekleurde knoppen

- Taken of opties selecteren

Gebruik van de afstandsbediening

Gebruik de afstandsbediening in de buurt van de TV en richt deze op de sensor voor de afstandsbediening. Zorg dat de ruimte tussen de afstandsbediening en de TV niet wordt geblokkeerd door meubelstukken, muren of andere voorwerpen.

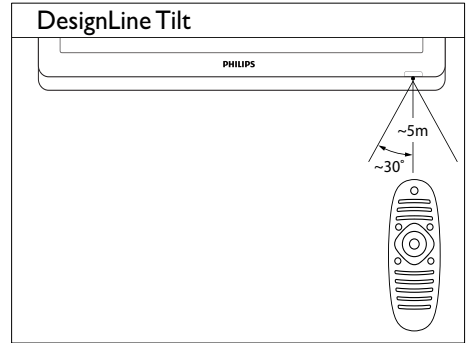
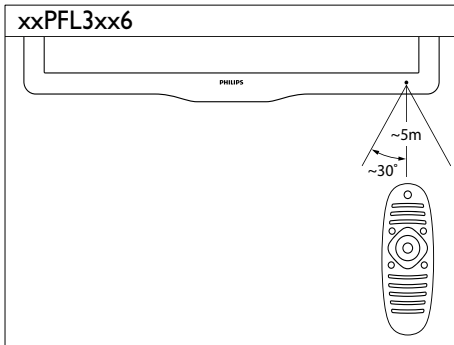
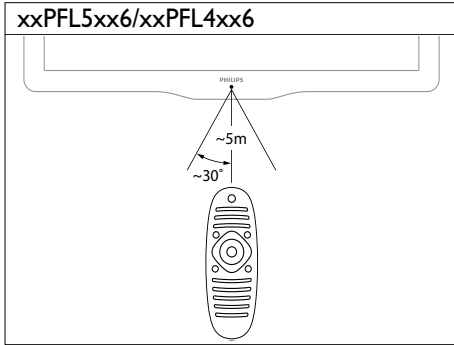

4 De TV gebruiken

Dit gedeelte helpt u bij het uitvoeren van algemene bedieningshandelingen voor de televisie.

De TV inschakelen

- Druk op de aan-uitknop van de TV.
↳ Het duurt even voordat de TV reageert.

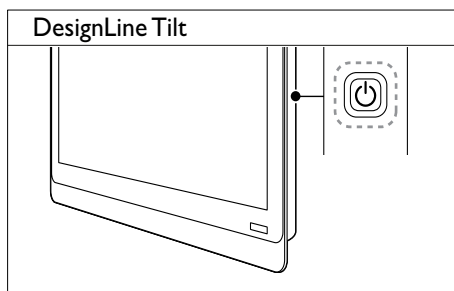
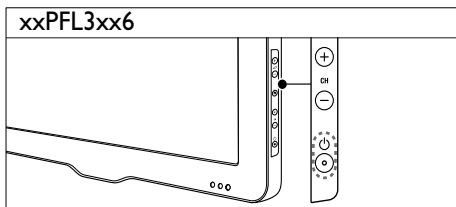
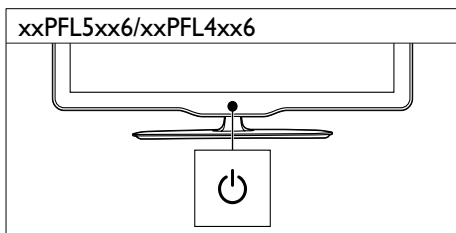
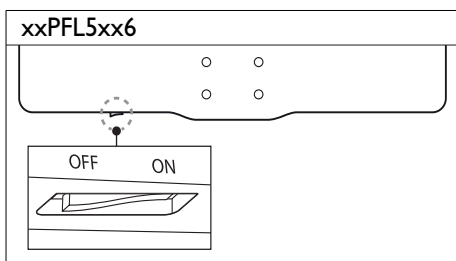

Als de TV stand-by staat

- Druk op  (Standby-Aan) op de afstandsbediening.

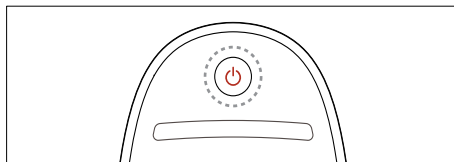

De televisie op stand-by zetten

- Druk nogmaals op  (Standby-Aan) op de afstandsbediening.
↳ De afstandsbedieningssensor op de TV gaat rood branden.

De TV uitschakelen

- Druk nogmaals op de aan-uitknop van de TV.
 - ↳ De afstandsbedieningssensor op de TV gaat uit.
 - ↳ Model xxPFL5xx6: de TV gebruikt geen energie meer.
 - ↳ Model xxPFL4XX6, xxPFL3xx6 en Design Line Tilt: hoewel de TV zeer weinig energie verbruikt in de stand-bymodus, blijft het apparaat energie verbruiken. Als u de TV langere tijd niet gebruikt, kunt u het beste de stekker uit het stopcontact halen of de TV uitschakelen met behulp van de aan-uitknop.

Opmerking

- Als u de afstandsbediening niet kunt vinden en de TV wilt inschakelen vanuit stand-by, drukt u op **CH+/-** op de TV.

Overschakelen naar een andere zender

- Druk op **CH+** of **CH-** op de afstandsbediening.

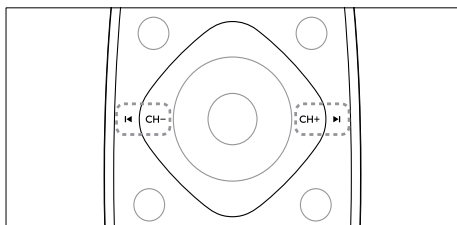

- Druk op **CH +/-** op de TV.

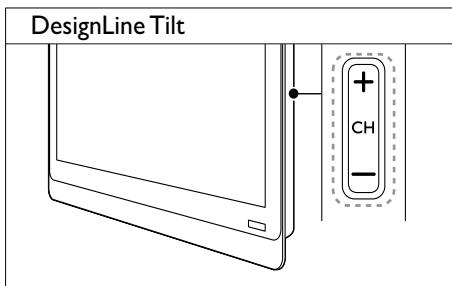
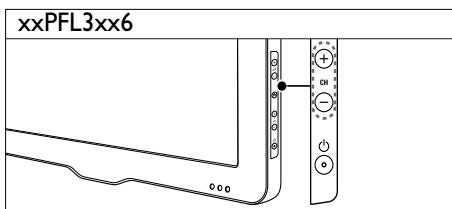
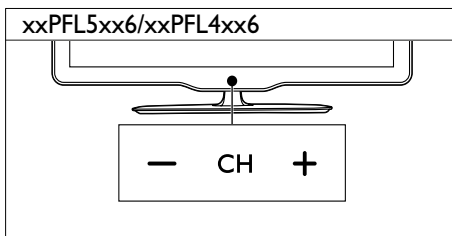

Andere manieren om over te schakelen naar een andere zender

- Kies een zender met de **Cijfertoetsen**.
- Druk op **↶ (TERUG)** op de afstandsbediening om terug te keren naar de vorige zender.

Opmerking

- Als u een favorietenlijst gebruikt, kunt u alleen die kanalen in de lijst selecteren (zie 'Een lijst met favoriete zenders maken en gebruiken' op pagina 20).

Voorbeeld van een zender bekijken

U kunt een voorbeeld bekijken van alle beschikbare zenders via het zenderoverzicht.

- Druk op **Q FIND**.
 - ↳ Het zenderoverzicht verschijnt.
 - ↳ Als u een voorbeeld van een zender wilt bekijken, selecteert u deze.
 - ↳ Als u een zender wilt bekijken, selecteert u deze en drukt u op **OK**.

Aangesloten apparaten bekijken

Opmerking

- Voordat u een apparaat selecteert als bron, schakelt u het apparaat in.

Een apparaat selecteren in de bronnenlijst

- 1 Druk op **☰ SOURCE**.

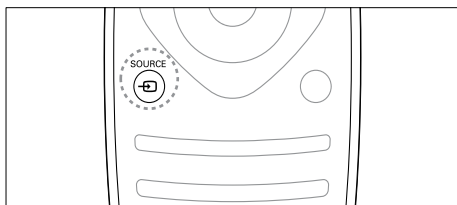

- ↳ De lijst met bronnen wordt weergegeven.

- 2 Druk op **▲ ▼** om een apparaat te selecteren.
- 3 Druk op **OK** om uw keuze te bevestigen.
 - ↳ De TV schakelt over naar het geselecteerde apparaat.

Het volume van de TV regelen

- Druk op **+/-** op de afstandsbediening.

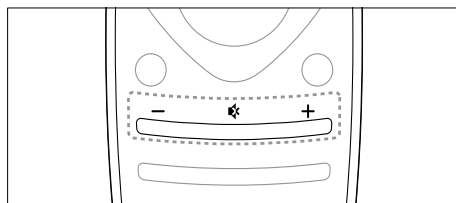

- Druk op **▴ +/-** op de TV.

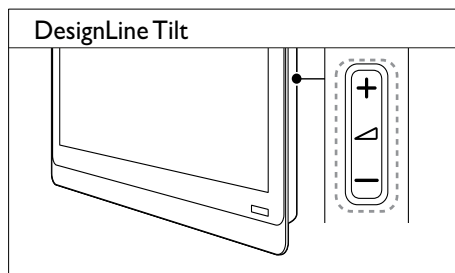
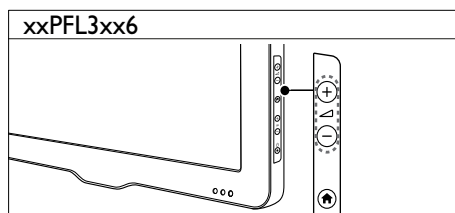
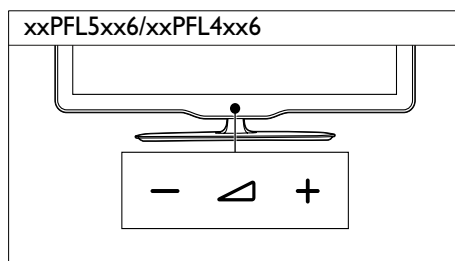

Het geluid dempen of weer inschakelen

- Druk op **✖** om het geluid te dempen.
- Druk opnieuw op **✖** om het geluid weer in te schakelen.

Teletekst gebruiken

- 1 Druk op **TEXT**.

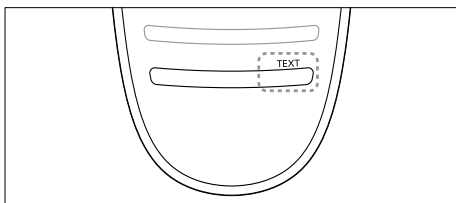

↳ De pagina met de hoofindex wordt weergegeven.

- 2 Selecteer op een van de volgende manieren een pagina:
 - Druk op de **Cijfertoetsen** om een paginanummer in te voeren.
 - Druk op **◀** of **▶** om de volgende of de vorige pagina weer te geven.
 - Druk op **Gekleurde knoppen** om een item met kleurcodering te selecteren.
 - Druk op **↶ (TERUG)** om terug te keren naar een vorige pagina.
- 3 Druk op **TEXT** om teletekst af te sluiten.



Opmerking

- Alleen voor gebruikers in het Verenigd Koninkrijk: sommige digitale TV-zenders bieden speciale digitale tekstservices (bijvoorbeeld BBC1).

5 Meer uit uw televisie halen

Televisiemenu's openen

Met de menu's installeert u de zenders, past u het beeld en het geluid aan en hebt u toegang tot andere functies.

- 1 Druk op .
Het menuscherm verschijnt.



- 2 Selecteer een van de volgende opties en druk vervolgens op **OK**.
 - **[TV kijken]**: als er een andere bron dan de antenne is geselecteerd, schakelt u hiermee terug naar de antennebron.
 - **[Programmagids]**: hiermee opent u de elektronische programmagids.
 - **[USB bladeren]**: als er een USB-opslagapparaat is aangesloten, opent u hiermee de inhoudsbrowser.
 - **[Scenea]**: hiermee schakelt u de Scenea-achtergrond in.
 - **[Nieuw app. toev.]**: hiermee voegt u nieuwe apparaten toe aan het menu Thuis.
 - **[Setup]**: hiermee hebt u toegang tot menu's waarmee u beeld- en geluidinstellingen, en andere instellingen kunt wijzigen.
 - **[Help]**: hiermee opent u de TV-tour.

- 3 Druk op  om af te sluiten.

Apparaat toevoegen aan het menu Thuis

Nadat u een apparaat hebt aangesloten, voegt u dit toe aan het menu Thuis.



- 1 Druk op .
- 2 Selecteer **[Nieuw app. toev.]**.
- 3 Volg de instructies op het scherm om het apparaat aan het menu Thuis toe te voegen.
↳ Het apparaat wordt weergegeven in het menu Thuis.
- 4 Als u naar het apparaat wilt kijken, moet u het inschakelen en daarna selecteren in het menu Thuis.
- 5 U kunt het apparaat ook selecteren met de knop **SOURCE** (zie 'Een apparaat selecteren in de bronnenlijst' op pagina 12).

Apparaten hernoemen vanuit het menu Thuis

Nadat u een nieuw apparaat aan het menu Thuis hebt toegevoegd, kunt u het naar wens hernoemen.

Opmerking

- De naam van het apparaat mag maximaal 16 tekens lang zijn.

- 1 Druk op .
- 2 Selecteer het apparaat waarvan u de naam wilt wijzigen.
- 3 Druk op  **OPTIONS**.
↳ Het menu Opties wordt weergegeven.
- 4 Selecteer **[App. hernoemen]** en druk op **OK**.
- 5 Druk op **OK** om het vak voor tekst invoer te openen.

- 6 Selecteer voor elk teken een teken en druk daarna op **OK**.
 - Om hoofdletters, kleine letters of symbolen te selecteren, selecteert u de desbetreffende toets in de rij boven de spatietoets en drukt u op **OK**.
- 7 Als u klaar bent, selecteert u [**Gereed**] en drukt u op **OK**.
 - ↳ Het vak voor tekstinvoer wordt gesloten.
- 8 Selecteer [**Gereed**] in het menu App. hernoemen, en druk daarna op **OK**.

Apparaten verwijderen uit het menu Thuis

Als een apparaat niet meer is aangesloten op de TV, verwijdert u het uit het menu Thuis.

- 1 Druk op **▲**.
- 2 Selecteer het apparaat dat u wilt verwijderen.
- 3 Druk op **≡** **OPTIONS**.
- 4 Selecteer [**Apparaat verw.**] en druk op **OK**.
- 5 Selecteer [**Verwijderen**] en druk op **OK**.
 - ↳ Het geselecteerde apparaat wordt uit het menu Thuis verwijderd.

Beeld- en geluidinstellingen wijzigen

Wijzig de beeld- en geluidinstellingen volgens uw voorkeuren. U kunt vooraf gedefinieerde instellingen toepassen of de instellingen handmatig wijzigen.

Opmerking

- Druk op **≡** **ADJUST** terwijl u naar de TV of naar externe apparaten kijkt. Selecteer daarna [**Smart picture**] of [**Smart sound**] voor snelle toegang tot beeld- en geluidinstellingen.

'Assistent bij het instellen' gebruiken

Gebruik de 'Assistent bij het instellen' om u te begeleiden bij de instellingen voor beeld en geluid.

- 1 Druk op **▲**.
- 2 Selecteer [**Setup**] > [**Snelle beeld- en geluidinstellingen**] en druk vervolgens op **OK**.
- 3 Selecteer [**Doorgaan**] en druk op **OK**.
 - ↳ Het menu [**Instell.assistent**] verschijnt.
- 4 Volg de aanwijzingen op het scherm om de beeldinstellingen van uw voorkeur te kiezen.

Smart beeld gebruiken

Gebruik Smart beeld om vooraf gedefinieerde beeldinstellingen toe te passen.

- 1 Druk op **≡** **ADJUST**.
- 2 Selecteer [**Smart picture**] en druk op **OK**.
- 3 Selecteer een van de volgende instellingen en druk vervolgens op **OK**.
 - [**Persoonlijk**]: uw aangepaste beeldinstellingen toepassen
 - [**Levendig**]: uitgebreide en dynamische instellingen, ideaal voor gebruik bij daglicht
 - [**Natuurlijk**]: natuurlijke beeldinstellingen

- **[Bioscoop]:** ideale instellingen voor films.
- **[Game]:** ideale instellingen voor games.
- **[Energiebesparing]:** de meest energiezuinige instellingen
- **[Normaal]:** standaardinstellingen die passen bij de meeste omgevingen en videotypen
- **[Foto]:** ideale instellingen voor foto's
- **[Aangepast]:** persoonlijke beeldinstellingen aanpassen en opslaan
Selecteer **[Persoonlijk]** om deze instellingen toe te passen.
- **[HD Natural Motion]:** voor geselecteerde modellen. Minimaliseert een schuddend beeld en maakt het beeld vloeiender.
- **[100 Hz Clear LCD] / [120 Hz Clear LCD]:** voor geselecteerde modellen. Reduceert beeldvervalsing en maakt het beeld helderder.
- **[Geav. scherpste]:** hiermee worden de beelden uiterst scherp.
- **[Dyn. contrast]:** hiermee verbetert u het contrast. **[Medium]** is de aanbevolen instelling.
- **[Dynamische Achtergrondverlichting]:** hiermee past u de helderheid van de TV-achtergrondverlichting aan zodat deze overeenkomt met de lichtomstandigheden.
- **[MPEG artefactred.]:** hiermee zorgt u voor vloeiende overgangen van digitale beelden. U kunt deze functie in- of uitschakelen.
- **[Kleurverbetering]:** hiermee worden kleuren levendiger en worden details in heldere kleuren verbeterd. U kunt deze functie in- of uitschakelen.
- **[Gamma]:** voor geselecteerde modellen. : hiermee past u de intensiteit van de middenkleuren in het beeld aan. Zwart en wit worden niet beïnvloed.
- **[Pc-modus]:** hiermee past u het beeld aan wanneer een PC op de TV is aangesloten via HDMI of DVI.
- **[Lichtsensor]:** hiermee worden instellingen dynamisch aangepast aan de lichtomstandigheden.
- **[Beeldformaat]:** hiermee wijzigt u het beeldformaat.
- **[Schermranden]:** hiermee past u het weergavegebied aan. (Als dit is ingesteld op maximum, ziet u mogelijk ruis of een ruwe rand van een beeld.)
- **[Beeldverschuiving]:** indien beschikbaar kunt u hiermee het beeld verplaatsen bij alle beeldformaten behalve **[Auto zoom]** en **[Breedbeeld]**.

Beeldinstellingen handmatig aanpassen

1 Druk op **▲**.

2 Selecteer **[Setup] > [TV-instellingen] > [Beeld]** en druk vervolgens op **OK**.

3 Selecteer een van de volgende instellingen en druk vervolgens op **OK**.

- **[Smart picture]:** vooraf ingestelde instellingen voor Smart beeld openen
- **[Resetten]:** hiermee herstelt u de fabrieksinstellingen.
- **[Contrast]:** de intensiteit van gebieden met achtergrondverlichting aanpassen terwijl de video-inhoud onveranderd blijft
- **[Helderheid]:** de intensiteit van details van donkere gebieden aanpassen
- **[Kleur]:** de kleurverzadiging aanpassen
- **[Kleurschakering]:** kleurvariëaties compenseren
- **[Scherpte]:** scherpste van het beeld aanpassen
- **[Ruisreductie]:** ruis in het beeld filteren en onderdrukken
- **[Tint]:** de kleurbalans van een beeld aanpassen
- **[Aangepaste tint]:** de tintinstelling aanpassen (Alleen beschikbaar als **[Tint] > [Aangepast]** is geselecteerd)
- **[Digital Crystal Clear] / [Pixel Plus] / [Pixel Plus HD]:** hiermee wordt elke pixel afgestemd op de omliggende pixels. Het resultaat is een prachtig HD-beeld.

Het beeldformaat wijzigen

- 1 Druk op **⏏** ADJUST.
- 2 Selecteer **[Beeldformaat]** en druk op **OK**.
- 3 Selecteer een beeldformaat en druk op **OK**.

Overzicht van beeldformaten

De volgende beeldinstellingen kunnen worden geconfigureerd.

Opmerking

- Welke beeldinstellingen beschikbaar zijn, hangt af van het formaat van de beeldbron.

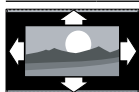

[Auto formaat]: voor geselecteerde modellen. (Niet voor de modus PC) Gebruikt automatisch het juiste beeldformaat. Indien dit niet zo is, wordt breedbeeld toegepast.



[Automatisch vullen]: voor geselecteerde modellen. Hiermee wordt het beeld vergroot zodat het scherm wordt gevuld (de ondertiteling blijft zichtbaar). Aanbevolen voor zo min mogelijk beeldvervalsing, maar niet voor HD of PC.



[Auto zoom]: voor geselecteerde modellen. Hiermee wordt het beeld automatisch vergroot zodat het scherm wordt gevuld. Aanbevolen voor zo min mogelijk beeldvervalsing, maar niet voor HD of PC.



[Super zoom]: (Niet voor de modus HD en PC) Verwijderd de zwarte balken naast uitzendingen op 4:3-formaat. De vervorming is minimaal.



[4:3]: Hiermee wordt het traditionele 4:3-formaat gebruikt.



[Filmformaat 16:9]: (Niet voor de modus HD en PC) Hiermee wijzigt u het 4:3-formaat in 16:9.



[Breedbeeld]: Hiermee wordt het 4:3-formaat gewijzigd in 16:9.



[Niet geschaald]: Alleen voor de modus HD en PC, en alleen bij bepaalde modellen. Geeft maximale scherpte. Er kan enige vervorming aanwezig zijn ten gevolge van de systemen die de zender gebruikt. Hiermee stelt u de PC-resolutie in op de breedbeeldmodus voor optimale resultaten.

Smart geluid gebruiken

Gebruik Smart geluid om vooraf gedefinieerde geluidsinstellingen toe te passen.

- 1 Druk op **III ADJUST**.
- 2 Selecteer **[Smart sound]** en druk op **OK**.
- 3 Selecteer een van de volgende instellingen en druk vervolgens op **OK**.
 - **[Persoonlijk]**: hiermee past u de instellingen toe die zijn aangepast in het menu Geluid.
 - **[Normaal]**: standaardinstellingen die passen bij de meeste omgevingen en soorten geluid.
 - **[Nieuws]**: ideale instellingen voor gesproken geluid, zoals nieuws.
 - **[Bioscoop]**: ideale instellingen voor films.
 - **[Game]**: ideale instellingen voor games.
 - **[DRAMA]**: ideale instellingen voor dramaprogramma's.
 - **[Sport]**: ideale instellingen voor sportprogramma's.

Geluidsinstellingen handmatig aanpassen

- 1 Druk op **▲**.
- 2 Selecteer **[Setup] > [TV-instellingen] > [Geluid]** en druk vervolgens op **OK**.
↳ Het menu **[Geluid]** verschijnt.
- 3 Selecteer een van de volgende instellingen en druk vervolgens op **OK**.
 - **[Smart sound]**: hiermee opent u de vooraf ingestelde instellingen voor Smart geluid.
 - **[Resetten]**: hiermee herstelt u de fabrieksinstellingen.
 - **[Geluid wissen]**: hiermee verbetert u de helderheid van het geluid.
 - **[Bas]**: hiermee past u het niveau voor de lage tonen aan.
 - **[Hoge tonen]**: hiermee past u het niveau voor de hoge tonen aan.
 - **[Surround]**: hiermee schakelt u ruimtelijk geluid in.
 - **[Incredible Surround]**: (voor bepaalde modellen) hiermee verbetert u het ruimtelijke geluid en krijgt u meer Surround Sound.
 - **[Volume hoofdtel.]**: (voor modellen met hoofdtelefoons) hiermee past u het volume van de hoofdtelefoon aan.
 - **[Automatische volumenvellering]**: hiermee vermindert u automatisch plotselinge wisselingen in volumenniveau die bijvoorbeeld optreden bij het overschakelen naar een andere zender.
 - **[Balans]**: hiermee past u de balans van de linker- en rechterluidspreker aan.
 - **[Formaat digitale uitgang]**: hiermee selecteert u het type digitale audio-uitvoer via de aansluiting voor digitale audio-uitvoer.
 - **[PCM]**: hiermee converteert u een niet-PCM audiotype naar PCM-formaat.
 - **[Meerkanaals]**: hiermee voert u audio uit naar het Home cinema-systeem.

Het menu voor algemene toegankelijkheid gebruiken

U kunt het menu voor algemene toegankelijkheid activeren tijdens de eerste installatie. Als het menu is geactiveerd, hebt u tijdens het televisie kijken of het gebruik van externe apparaten snel toegang tot de menu's voor slechtzienden en slechthorenden.

- 1 Druk op **≡ OPTIONS** terwijl u TV kijkt.
 - ↳ Het menu met TV-opties wordt weergegeven.
- 2 Selecteer **[Univ. toegang]** en druk op **OK**.
- 3 Selecteer een van de volgende opties en druk vervolgens op **OK**.
 - **[Slechthorend]**: hiermee schakelt u ondertiteling voor slechthorenden in of uit.
 - **[Slechtziend]**: sommige digitale TV-zenders zenden speciale audio voor slechtzienden uit. De normale audio wordt voorzien van extra commentaar. Gebruik de gekleurde knoppen om de opties te selecteren:
 - Rood (**[Uit]**): hiermee schakelt u audio voor slechtzienden uit.
 - Groen (**[Luidsprekers]**): hiermee hoort u audio voor slechtzienden alleen via de luidsprekers.
 - Geel (**[Hoofdtelefoon]**): hiermee hoort u audio voor slechtzienden alleen via de hoofdtelefoon.
 - Blauw (**[Luidspreker + hoofdtelefoon]**): hiermee hoort u audio voor slechtzienden zowel via de luidsprekers als via de hoofdtelefoon.
 - **[Gemengd volume]**: hiermee wijzigt u het volume van audio voor slechtzienden.
 - **[Toetstoon]**: hiermee activeert u audiofeedback wanneer op een knop op de afstandsbediening of de TV wordt gedrukt.



Tip

- Druk op de gekleurde knoppen op de afstandsbediening om de opties in te voeren.

Geavanceerde teletekstfuncties gebruiken

Het menu met teletekstopties openen

Hiermee hebt u toegang tot de teletekstfuncties via het menu met teletekstopties.

- 1 Druk op **TEXT**.
 - ↳ Het teletekstscherf verschijnt.
- 2 Druk op **≡ OPTIONS**.
 - ↳ Het menu met teletekstopties wordt weergegeven.
- 3 Selecteer een van de volgende opties en druk vervolgens op **OK**.
 - **[Pagina bevriezen] / [Bevriezen van pagina stoppen]**: hiermee zet u de huidige pagina vast of heft u het vastzetten op.
 - **[Dual screen] / [Volledig scherm]**: hiermee schakelt u tussen het volledige scherm en Dual Screen-teletekst.
 - **[T.O.P.-overzicht]**: hiermee schakelt u T.O.P.-teletekstuitzendingen (Table Of Pages) in.
 - **[Vergroten] / [Norm. weergave]**: hiermee schakelt u tussen de vergrote en de normale weergave van teletekstpagina's.
 - **[Tonen]**: hiermee kunt u verborgen informatie op een pagina verbergen of weergeven, zoals oplossingen van raadsels of puzzels.
 - **[Subpag. doorlopen]**: indien er subpagina's beschikbaar zijn, geeft u hiermee automatisch elke subpagina weer in de juiste volgorde.
 - **[Talen]**: hiermee selecteert u een teleteksttaal.

Subpagina's van een teletekstpagina selecteren

Een teletekstpagina kan verschillende subpagina's bevatten. Subpagina's worden weergegeven naast het nummer van de hoofdpagina.

- 1 Druk op **TEXT**.
↳ Het teletekstschermbijbeeld verschijnt.
- 2 Druk op **◀** of **▶** om een teletekstpagina te selecteren.
- 3 Druk op **◀** of **▶** om een subpagina te selecteren.

T.O.P.- teletekstuitzendingen selecteren

Met behulp van T.O.P.-teletekstuitzendingen (Table Of Pages) kunt u springen van het ene onderwerp naar het andere zonder paginanummers te gebruiken. T.O.P.-teletekstuitzendingen zijn beschikbaar op bepaalde TV-zenders.

- 1 Druk op **TEXT**.
↳ Het teletekstschermbijbeeld verschijnt.
- 2 Druk op **≡** **OPTIONS**.
- 3 Selecteer **[T.O.P.-overzicht]** en druk op **OK**.
↳ Het T.O.P.- overzicht wordt weergegeven.
- 4 Selecteer een onderwerp.
- 5 Druk op **OK** om de pagina weer te geven.

Teletekst 2.5 gebruiken

Teletekst 2.5 biedt meer kleuren en betere grafische afbeeldingen dan normale teletekst. Als Teletekst 2.5 wordt uitgezonden door een zender, wordt dit standaard ingeschakeld.

- 1 Druk op **▲**.
- 2 Selecteer **[Setup]** > **[TV-instellingen]** > **[Voorkeuren]** > **[Teletekst 2.5]**.
- 3 Selecteer **[Aan]** of **[Uit]** en druk op **OK** om te bevestigen.

Een lijst met favoriete zenders maken en gebruiken

U kunt een lijst met favoriete TV-zenders maken zodat u deze zenders gemakkelijk kunt vinden.

Alleen de lijst met favoriete zenders weergeven

- 1 Druk op **Q FIND** terwijl u TV kijkt.
↳ Het zenderoverzicht wordt weergegeven.
- 2 Druk op **≡** **OPTIONS**.
- 3 Selecteer **[Lijst selecteren]** > **[Favorieten]** en druk vervolgens op **OK**.
↳ Alleen de zenders uit de favorietenlijst worden weergegeven in het zenderoverzicht.

Opmerking

- Het overzicht van favoriete zenders is leeg totdat u zenders toevoegt aan de favorietenlijst.

Alle zenders weergeven

U kunt de favorietenlijst sluiten en alle geïnstalleerde zenders weergeven.

- 1 Druk op **Q FIND** terwijl u TV kijkt.
↳ Het zenderoverzicht wordt weergegeven.
- 2 Druk op **≡** **OPTIONS**.
- 3 Selecteer **[Lijst selecteren]** > **[Alle]** en druk vervolgens op **OK**.
↳ Alle zenders worden weergegeven in het zenderoverzicht.

Opmerking

- In het zenderoverzicht worden alle favoriete zenders aangegeven met een sterretje.

De favorietenlijst beheren

- 1 Druk op **Q FIND** terwijl u TV kijkt.
↳ Het menu met zenderopties wordt weergegeven.
- 2 Druk op **≡ OPTIONS**.
- 3 Selecteer **[Lijst selecteren]** > **[Alle]** en druk vervolgens op **OK**.
- 4 Druk op **≡ OPTIONS**.
- 5 Selecteer **[Als fav. markeren]** of **[Mark. als favoriet opheffen]** en druk vervolgens op **OK**.
↳ De zender wordt toegevoegd aan of verwijderd uit de lijst met favorieten.

Opmerking

- Alle favoriete zenders worden aangeduid met een sterretje in het zenderoverzicht.

De elektronische programmagids gebruiken

De programmagids is een gids op het scherm voor digitale zenders. Hiermee kunt u:

- Een lijst weergeven met digitale programma's die worden uitgezonden
- Zien welke programma binnenkort worden uitgezonden
- Programma's op genre sorteren
- Een herinnering instellen voor het begin van een programma
- Favoriete zenders instellen in de programmagids

De elektronische programmagids inschakelen

- 1 Druk op **▲**.
- 2 Selecteer **[Programmagids]** en druk op **OK**.
↳ De programmagids met informatie over de geplande programma's wordt weergegeven.

Opmerking

- Programmagidsinformatie is niet in alle landen beschikbaar en het kan enige tijd duren voordat de informatie is geladen.

Opties van de programmagids wijzigen

U kunt herinneringen instellen of wissen, de dag wijzigen en andere handige opties in het programmagidsmenu gebruiken.



- 1 Druk op **▲**.
- 2 Selecteer **[Programmagids]** en druk op **OK**.
- 3 Druk op **≡ OPTIONS**.
↳ Het programmagidsmenu wordt weergegeven.
- 4 Selecteer een van de volgende opties en druk vervolgens op **OK**.
 - **[Herinn. instell.] / [Herinneringen wissen]**: hiermee kunt u programmaherinneringen instellen of wissen.
 - **[Dag wijzigen]**: hiermee stelt u de dag in van de programmagids.
 - **[More info]**: hiermee geeft u programma-informatie weer.
 - **[Zoeken op genre]**: hiermee zoekt u TV-programma's op genre.
 - **[Geplande herinneringen]**: hiermee geeft u een overzicht van programmaherinneringen weer. Alleen beschikbaar voor programma's die binnenkort worden uitgezonden.
 - **[EPG-gegevens opvragen]**: hiermee wordt de programmagidsinformatie bijgewerkt.

De TV-klok weergeven

U kunt een klok weergeven op het TV-scherm. De klok geeft de huidige tijd weer op basis van de tijdgegevens die worden ontvangen van uw TV-aanbieder.

De TV-klok handmatig instellen

In sommige landen moet u de TV-klok handmatig instellen.

- 1 Druk op .
- 2 Selecteer **[Setup]** > **[TV-instellingen]** > **[Voorkeuren]** > **[Klok]**.
- 3 Selecteer **[Automatische klok]** en druk op **OK**.
- 4 Selecteer **[Handmatig]** en druk op **OK**.
- 5 Selecteer **[Tijd]** of **[Datum]** en druk vervolgens op **OK**.
- 6 Druk op de **Navigatietoetsen** om de tijd of de datum in te stellen.
- 7 Selecteer **[Gereed]** en druk op **OK**.
- 8 Druk op  om af te sluiten.

Opmerking

- Als het geselecteerde land digitale uitzendingen ondersteunt, worden de tijdgegevens van uw TV-aanbieder met voorrang weergegeven op de klok.

De TV-klok weergeven

- 1 Druk op  **OPTIONS** terwijl u TV kijkt.
↳ Het menu Opties wordt weergegeven.
- 2 Selecteer **[Klok]**.
↳ De klok wordt weergegeven.
- 3 Druk op **OK**.

Opmerking

- Als u de klok wilt uitschakelen, herhaalt u de procedure.

De klokmodus wijzigen

- 1 Druk op .
- 2 Selecteer **[Setup]** > **[TV-instellingen]** > **[Voorkeuren]** > **[Klok]** > **[Automatische klok]**.
- 3 Selecteer **[Automatisch]** of **[Handmatig]** en druk vervolgens op **OK**.

De tijdzone wijzigen

Opmerking

- Deze optie is alleen beschikbaar als u **[Automatische klok]** > **[Automatisch]** selecteert (in landen met kloktransmissiegegevens).

- 1 Druk op .
- 2 Selecteer **[Setup]** > **[TV-instellingen]** > **[Voorkeuren]** > **[Klok]** > **[Tijdzone]**.
- 3 Selecteer uw tijdzone.
- 4 Druk op **OK** om te bevestigen.

Zomertijd gebruiken

Opmerking

- Deze optie is alleen beschikbaar als u **[Autom. klokmodus]** > **[Handmatig]** selecteert.

- 1 Druk op .
- 2 Selecteer **[Setup]** > **[TV-instellingen]** > **[Voorkeuren]** > **[Klok]** > **[Zomertijd]** en druk vervolgens op **OK**.
- 3 Selecteer **[Standaardtijd]** of **[Zomertijd]** en druk vervolgens op **OK**.

Timers gebruiken

U kunt timers instellen om de TV op een opgegeven tijdstip in de stand-bymodus te zetten.



Tip

- Stel de klok van de TV in voordat u timers gebruikt.

De TV automatisch overschakelen naar stand-by (sluimerschakelaar)

Met de sluimerschakelaar wordt de TV na een vooraf bepaalde tijd automatisch overgeschakeld naar de stand-bymodus.



Tip

- U kunt de TV al eerder uitschakelen of de sluimerschakelaar opnieuw instellen.

- 1 Druk op **▲**.
- 2 Selecteer **[Setup] > [TV-instellingen] > [Voorkeuren] > [Sleeptimer]**.
↳ Het menu **[Sleeptimer]** verschijnt.
- 3 Selecteer een waarde tussen nul en 180 minuten.
↳ Met de waarde nul schakelt u de sluimerschakelaar uit.
- 4 Druk op **OK** om de sluimerschakelaar in te schakelen.
↳ De TV wordt na de opgegeven tijd overgeschakeld naar de stand-bymodus.

Ongeschikte inhoud vergrendelen

U kunt voorkomen dat uw kinderen naar bepaalde programma's of zenders kijken door de knoppen van de TV te vergrendelen.

Code instellen of wijzigen

- 1 Druk op **▲**.
- 2 Selecteer **[Setup] > [Kanaalinstellingen] > [Kinderslot]**.
- 3 Selecteer **[Code instellen]** of **[Code wijzigen]**.
↳ Het menu **[Code instellen] / [Code wijzigen]** wordt weergegeven.
- 4 Voer uw code in met de **Cijfertoetsen**.
↳ Volg de aanwijzingen op het scherm om uw pincode te maken of te wijzigen.



Tip

- Bent u uw code vergeten, voer dan '8888' in om nog aanwezige codes te negeren.

Een of meer zenders vergrendelen of ontgrendelen

- 1 Druk op **▲**.
- 2 Selecteer **[Setup] > [Kanaalinstellingen] > [Kinderslot] > [Zendervergrend.]**.
↳ Er wordt een zenderlijst weergegeven.
- 3 Selecteer de zender die u wilt vergrendelen of ontgrendelen en druk op **OK**.
↳ De eerste keer dat u een zender vergrendelt of ontgrendelt, wordt u gevraagd uw pincode in te voeren.
- 4 Voer uw code in en druk op **OK**.
↳ Als de zender is vergrendeld, wordt een slotsymbool weergegeven.

- 5 Herhaal het proces om andere zenders te vergrendelen of ontgrendelen.
- 6 Om de vergrendelingen te activeren, schakelt u de TV in en uit.
 - ↳ Als u naar andere zenders schakelt met **CH -** of **CH +**, worden de vergrendelde zenders overgeslagen.
 - ↳ Als u vanuit het zenderoverzicht naar de vergrendelde zenders gaat, wordt u gevraagd om uw pincode in te voeren.

Ouderlijke kwalificatie instellen

Sommige digitale uitzenders hebben een leeftijdsgrens aan hun programma's toegerekend. U kunt uw TV zo instellen dat alleen programma's met een leeftijdsgrens lager dan de leeftijd van uw kind worden weergegeven.

- 1 Druk op **▲**.
- 2 Selecteer **[Setup] > [Kanaalinstellingen] > [Kinderslot] > [Kwal. door ouders]**.
 - ↳ Er wordt een instelscherm voor de code weergegeven.
- 3 Voer uw code in met **Cijfertoetsen**.
 - ↳ Het menu voor ouderlijke kwalificatie wordt weergegeven.
- 4 Selecteer een leeftijdsgrens en druk op **OK**.
- 5 Druk op **▲** om af te sluiten.

Scenea weergeven

U kunt een standaardafbeelding weergeven als achtergrond op de TV. U kunt ook een andere afbeelding laden als achtergrond. Als de sleeptimer is uitgeschakeld, wordt de achtergrond gedurende 240 minuten weergegeven. Anders wordt deze gedurende de duur van de sleeptimer weergegeven.

Scenea inschakelen

- 1 Druk op **▲**.
- 2 Selecteer **[Scenea]** en druk op **OK**.
 - ↳ Indien er geen afbeelding is ingesteld, wordt de standaardafbeelding weergegeven.
 - ↳ Indien een aangepaste Scenea-afbeelding is geladen, wordt die afbeelding weergegeven (zie 'De Scenea-afbeelding aanpassen' op pagina 24).

De Scenea-afbeelding aanpassen

U kunt een andere afbeelding laden als achtergrond.

Opmerking

- Als u een nieuwe Scenea-afbeelding laadt, vervangt deze de huidige Scenea-afbeelding.
- Als u een andere afbeelding wilt gebruiken als achtergrond, hebt u een USB-opslagapparaat nodig waarop een afbeelding is opgeslagen van minder dan 1 MB.

- 1 Laad een afbeelding van minder dan 1 MB naar het USB-opslagapparaat.
- 2 Sluit het USB-opslagapparaat aan op de TV.
- 3 Druk op **▲**.
- 4 Selecteer **[USB bladeren]** en druk op **OK**.
- 5 Selecteer een afbeelding en druk op **≡ OPTIONS**.

- 6 Selecteer **[Inst. als Scenea]** en druk op **OK**.
- 7 Druk op een willekeurige toets om Scenea af te sluiten.

De taal wijzigen

Afhankelijk van de zender kunt u de taal van de audio, van de ondertiteling of allebei wijzigen voor een TV-zender.

Er worden meerdere talen voor de audio, ondertiteling of allebei uitgezonden via teletekst of digitale DVB-T-uitzendingen. Uitzendingen met dubbel geluid Bij digitale uitzendingen kunt u een taal selecteren voor de ondertiteling.

Menutaal wijzigen

- 1 Druk op **▲**.
- 2 Selecteer **[Setup]** > **[TV-instellingen]** > **[Voorkeuren]** > **[Menutaal]** en druk vervolgens op **OK**.
- 3 Selecteer een taal en druk op **OK**.

Audiotaal wijzigen

U kunt een audiotaal kiezen, indien deze beschikbaar is voor de zender. Voor digitale zenders kunnen er meerdere talen beschikbaar zijn. Voor analoge zenders kunnen er twee talen beschikbaar zijn.

- 1 Druk op **☰ OPTIONS** terwijl u TV kijkt.
- 2 Voor digitale zenders selecteert u **[Taal audio]** en de taal. Daarna drukt u op **OK**.
- 3 Voor analoge zenders selecteert u **[Dual I-II]** en één van beide talen. Daarna drukt u op **OK**.

Ondertiteling weergeven of verbergen

- 1 Druk op **SUBTITLE** terwijl u TV kijkt.
- 2 Selecteer een van de volgende opties en druk vervolgens op **OK**.
 - **[Ondertitels aan]**: altijd ondertiteling weergeven.
 - **[Ondertitels uit]**: nooit ondertiteling weergeven.
 - **[Aan indien gedempt]**: ondertiteling weergeven indien het geluid gedempt is.



Opmerking

- Herhaal deze procedure om ondertiteling op elke analoge zender in te schakelen.
- Selecteer **[Ondertiteling]** > **[Ondertitels uit]** om ondertiteling uit te schakelen.

Een taal selecteren voor de ondertiteling van digitale zenders



Opmerking

- Als u een taal voor ondertiteling van een digitale zender selecteert zoals hieronder beschreven, wordt de voorkeurstaal voor ondertiteling die is ingesteld in het installatiemenu tijdelijk genegeerd.

- 1 Druk op **☰ OPTIONS** terwijl u TV kijkt.
- 2 Selecteer **[Taal ondertit.]** en druk op **OK**.
- 3 Hiermee kunt u de taal van de ondertiteling selecteren.
- 4 Druk op **OK** om te bevestigen.

Foto's, muziek en video's op USB-opslagapparaten afspelen



! Let op

- Philips is niet verantwoordelijk als het USB-opslagapparaat niet wordt ondersteund en is ook niet verantwoordelijk voor beschadiging of verlies van gegevens op het apparaat.







Sluit een USB-opslagapparaat aan om de opgeslagen foto's, muziek en video's af te spelen.

- 1 Schakel de televisie in.
- 2 Sluit het USB-apparaat aan op de USB-poort aan de zijkant van de TV.
- 3 Druk op .
- 4 Selecteer **[USB bladeren]** en druk op **OK**.
↳ De USB-inhoudbrowser wordt weergegeven.

Foto's bekijken

- 1 Selecteer **[Beeld]** in de USB-inhoudbrowser en druk op **OK**.
- 2 Selecteer een foto of fotoalbum en druk op **OK** om de foto te vergroten zodat het hele scherm gevuld is.
 - Als u naar de vorige of volgende foto wilt gaan, drukt u op  of .
- 3 Druk op  om terug te gaan.

Een diavoorstelling van uw foto's weergeven

- 1 Als een foto in een volledig scherm wordt weergegeven, drukt u op **OK**.
↳ De diavoorstelling begint bij de geselecteerde foto.
 - Druk op de volgende knoppen om het afspelen te regelen:
 -  om af te spelen
 -  om te onderbreken
 -  of  om naar de vorige of volgende foto te gaan
 -  om te stoppen
 - Druk op  om terug te gaan.

Instellingen van de diavoorstelling wijzigen

- 1 Druk terwijl u naar een diavoorstelling kijkt op  **OPTIONS**.
↳ Het menu met opties voor de diavoorstelling verschijnt.
- 2 Selecteer een van de volgende opties en druk vervolgens op **OK**.
 - **[Start/stop diaps]**: de diapresentatie starten of stoppen.
 - **[Diaovergangen]**: hiermee stelt u de overgang tussen afbeeldingen in.
 - **[Freq. diapres.]**: de afspeelduur van elke foto selecteren.
 - **[Herhalen] / [Eén keer afspelen]**: de afbeeldingen in de map één keer of herhaaldelijk weergeven.
 - **[Shuffle uit] / [Shuffle aan]**: de afbeeldingen op volgorde of willekeurig weergeven.
 - **[Beeld roteren]**: de foto draaien.
 - **[Info tonen]**: de naam, datum en grootte van de foto, en de volgende foto in de diapresentatie weergeven.
 - **[Inst. als Scenea]**: de geselecteerde afbeelding instellen als achtergrond voor de TV (zie 'Scenea weergeven' op pagina 24).
- 3 Druk op  om terug te gaan.

Opmerking

- **[Beeld roteren]** en **[Info tonen]** verschijnen alleen als de diavoorstelling is onderbroken.

Naar muziek luisteren

- 1 Selecteer **[Muziek]** in de USB-inhoudsbrowser en druk op **OK**.
- 2 Selecteer een muzieknummer of -album en druk op **OK** om dit af te spelen.
- 3 U kunt het afspelen besturen met de volgende afspelknoppen:
 - ► om af te spelen
 - || om te onderbreken
 - ◀ of ▶ om naar het vorige of volgende nummer te gaan
 - ◀◀ of ▶▶ om vooruit of achteruit te zoeken.
 - ■ om te stoppen

Muziekinstellingen wijzigen

- Druk terwijl u muziek afspeelt op **☰ OPTIONS** om een van de volgende instellingen te kiezen, en druk daarna op **OK**.
 - **[Afspelen stoppen]**: het afspelen stoppen.
 - **[Herhalen]**: een nummer eenmaal of herhaaldelijk afspelen.
 - **[Shuffle aan] / [Shuffle uit]**: nummers op volgorde of in willekeurige volgorde afspelen.
 - **[Info tonen]**: de bestandsnaam weergeven.

Video kijken

- 1 Selecteer **[Video]** in de USB-inhoudsbrowser en druk op **OK**.
- 2 Druk op **OK** om af te spelen.
- 3 U kunt het afspelen besturen met de volgende afspelknoppen:
 - ► om af te spelen
 - || om te onderbreken
 - ◀ of ▶ om naar het vorige of volgende nummer te gaan
 - ◀◀ of ▶▶ om vooruit of achteruit te zoeken.
 - ■ om te stoppen

Video-instellingen wijzigen

- Druk terwijl u een video afspeelt op **☰ OPTIONS** om een van de volgende instellingen te kiezen, en druk daarna op **OK**.
 - **[Afspelen stoppen]**: het afspelen stoppen.
 - **[Herhalen]**: de video eenmaal of herhaaldelijk afspelen.
 - **[Volledig scherm] / [Klein scherm]**: de video uitrekken tot de volledige schermgrootte of weergeven in het oorspronkelijke beeldformaat.
 - **[Shuffle aan] / [Shuffle uit]**: nummers op volgorde of in willekeurige volgorde afspelen.
 - **[Info tonen]**: de bestandsnaam weergeven.

Diapresentatie met achtergrondmuziek

U kunt een diavoorstelling van uw afbeeldingen bekijken met achtergrondmuziek.

- 1 Selecteer een album met nummers.
- 2 Druk op **OK**.
- 3 Druk op **↶** om terug te keren naar de USB-inhoudsbrowser.
- 4 Selecteer een album met afbeeldingen.
- 5 Druk op **OK**.
↳ De diavoorstelling begint.
- 6 Druk op **↶** als u het menu wilt afsluiten.

Een USB-opslagapparaat verwijderen



Let op

- Volg deze procedure om schade aan het USB-opslagapparaat te voorkomen.

- 1 Druk op **↶** om de USB-browser af te sluiten.
- 2 Wacht vijf seconden voordat u het USB-opslagapparaat loskoppelt.

Luisteren naar digitale radiozenders

- 1 Druk op **Q FIND**.
↳ Het zenderoverzicht wordt weergegeven.
- 2 Druk op **≡ OPTIONS** en selecteer vervolgens **[Lijst selecteren] > [Radio]**.
↳ Het overzicht van radiozenders verschijnt.
- 3 Selecteer een radiozender en druk op **OK** om de zender te beluisteren.

De software van de TV bijwerken

Philips werkt continu aan de verbetering van zijn producten. Wij raden u aan om de software van de TV bij te werken als er updates beschikbaar zijn.

Manieren om de TV-software bij te werken

U kunt de TV-software op een van de volgende manieren bijwerken:

A: via een USB-opslagapparaat

B: als dat wordt gevraagd via digitale zenders

C: na aanvraag via digitale zenders

A: Bijwerken via een USB-apparaat

Voor bijwerken via een USB-apparaat hebt u nodig:

- Een lege USB-stick. De USB-stick moet een FAT- of DOS-formattering hebben. Gebruik geen USB harde schijf.
- Een computer met internettoegang
- Een archiverprogramma dat de bestandsindeling ZIP ondersteunt (bijvoorbeeld WinZip® voor Microsoft® Windows® of StuffIt® voor Macintosh®).



Stap 1: De huidige softwareversie controleren

- 1 Druk op **▲**.
- 2 Selecteer **[Setup] > [Software-instellingen] > [Inf.huidige software]**.
↳ U krijgt de gegevens van de huidige software te zien.
- 3 Schrijf het versienummer van de software op.
- 4 Druk op **OK** om terug te gaan.
- 5 Druk op **↩** als u het menu wilt afsluiten.

Stap 2: De nieuwste softwareversie downloaden en bijwerken

- 1 Sluit een USB-opslagapparaat aan.
- 2 Druk op **▲**.
- 3 Selecteer **[Setup] > [Software bijwerken]**.
- 4 Volg de instructies om een bestand te laden naar uw USB-opslagapparaat.
- 5 Sluit het USB-opslagapparaat aan op uw computer en dubbelklik op het bestand.
↳ Er wordt een webpagina geopend.
- 6 Volg de instructies op de webpagina.
 - Indien de huidige softwareversie overeenkomt met het nieuwste updatebestand voor de software, hoeft u de TV-software niet bij te werken.
 - Indien de huidige softwareversie ouder is dan het nieuwste updatebestand voor de software, downloadt u het nieuwste updatebestand naar de hoofddirectory van uw USB-apparaat.
- 7 Koppel het USB-opslagapparaat los van de computer.

Stap 3: De software van de TV bijwerken

- 1 Sluit het USB-opslagapparaat aan op de TV.
↳ De TV detecteert de USB-flashdrive en begint de softwareversie te scannen.
- 2 Als u via een bericht wordt gevraagd om de software bij te werken, volgt u de instructies op het scherm om de TV-software bij te werken.
- 3 Als u geen bericht krijgt, gaat u verder met de volgende stappen:
- 4 Druk op .
- 5 Selecteer **[Setup]** > **[Software-instellingen]** > **[Lokale updates]**.
- 6 Selecteer het bestand dat u hebt gedownload en druk op **OK** om de TV-software handmatig bij te werken.
- 7 Volg de instructies op het scherm om de update te voltooien.
- 8 Druk op  als u het menu wilt afsluiten.

B: Bijwerken als dat wordt gevraagd via digitale zenders

Indien u digitale zenders (DVB-T) ontvangt, kan uw TV automatisch software-updates ontvangen. Wanneer op uw TV een software-update binnenkomt, wordt u gevraagd de TV-software bij te werken.

- 1 Druk op .
- 2 Selecteer **[Setup]** > **[Software-instellingen]** > **[Mededeling]**.
- 3 Indien u wordt gevraagd om uw software bij te werken, volgt u de instructies om de update te starten.
↳ Als de software-update is voltooid, wordt de TV opnieuw gestart.
- 4 Als u de software niet wilt bijwerken, selecteert u **[Setup]** > **[Software-instellingen]** > **[Mededeling wissen]** en drukt u vervolgens op **OK**.

Opmerking

- Als u de update overslaat, kunt u deze later handmatig uitvoeren (zie 'C: Op updates controleren via digitale zender' op pagina 29).

C: Op updates controleren via digitale zender

U kunt via de digitale zender controleren of er updates beschikbaar zijn.

- 1 Druk op .
- 2 Selecteer **[Setup]** > **[Software-instellingen]** > **[Contr. op belangrijke updates]**.
- 3 Als er een update beschikbaar is, volgt u de instructies op het scherm om de update te starten.
↳ Als de software-update is voltooid, wordt de TV opnieuw gestart.

TV-voorkeuren wijzigen

Gebruik het menu met voorkeuren om uw TV-instellingen aan te passen.

- 1 Druk op .
- 2 Selecteer **[Setup]** > **[TV-instellingen]** > **[Voorkeuren]**.
- 3 Selecteer een van de volgende opties en druk vervolgens op **OK**.
 - **[Menutaal]**: hiermee selecteert u een menutaal.
 - **[Sleptimer]**: hiermee zet u de TV in stand-by na een vooraf ingestelde periode.
 - **[Locatie]**: hiermee optimaliseert u de TV-instellingen voor uw locatie: Thuis of Winkel.
 - **[E-sticker]**: hiermee schakelt u de e-sticker in of uit (alleen in de modus Winkel).

- **[Volumebalk]**: hiermee geeft u de volumebalk weer als u het volume aanpast.
- **[Autom. uitschakelen]**: hiermee bespaart u energie doordat de TV automatisch wordt uitgeschakeld na een periode van inactiviteit. Deze TV beschikt over nog meer energiezuinige instellingen. Indien er vier uur lang geen gebruikersinteractie is (zoals drukken op een knop van de afstandsbediening of op de voorkant van de TV), schakelt de TV automatisch naar stand-by.
- **[Formaat zenderinformatie]**: hiermee wijzigt u het soort informatie dat wordt weergegeven als u overschakelt naar een andere zender.
- **[Univ. toegang]**: hiermee schakelt u het menu voor algemene toegankelijkheid in of uit.
- **[Toetstoon]**: hiermee schakelt u de audiofeedback in of uit wanneer u drukt op een knop op de afstandsbediening of de TV.
- **[Vertrag. audio-uitg.]**: hiermee wordt het beeld op uw TV automatisch gesynchroniseerd met het geluid van een aangesloten home cinema.
- **[TV-positie]**: hiermee worden de beste instellingen toegepast, op basis van de montage van de TV.
- **[Teletekst 2.5]**: hiermee schakelt u Teletekst 2.5 in of uit. (Voor digitale TV)
- **[Klok]**: hiermee kunt u de tijd op de TV weergeven of verbergen en klokopties instellen.

Een TV-demo starten

U kunt demo's gebruiken om de functies van de TV beter te leren kennen. Sommige demo's zijn niet beschikbaar op bepaalde modellen. De beschikbare demo's worden weergegeven in de menulijst.

- 1 Druk op **▲** terwijl u TV kijkt.
- 2 Selecteer **[Setup]** > **[Demo weergvn]**, **OK**.
- 3 Selecteer een demo en druk op **OK** om deze te bekijken.
- 4 Druk op **↵** als u het menu wilt afsluiten.

Fabrieksinstellingen herstellen

U kunt de standaard beeld- en geluidsinstellingen voor de televisie herstellen. De instellingen voor de installatie van zenders blijven hetzelfde.

- 1 Druk op **▲**.
- 2 Selecteer **[Setup]** > **[TV-instellingen]** > **[Fabrieksinst.]** en druk vervolgens op **OK**.
- 3 Als u om een code wordt gevraagd, voert u de code voor het kinderslot in (zie 'Code instellen of wijzigen' op pagina 23).
↳ Er wordt een bevestiging weergegeven.
- 4 Druk op **OK** om te bevestigen.

6 Zenders instellen

Als u de TV voor het eerst instelt, wordt u gevraagd de menutaal in te stellen en de digitale TV- en radiozenders te installeren (indien beschikbaar). Naderhand kunt u zenders opnieuw installeren en afstemmen.

Zenders automatisch installeren

U kunt zenders handmatig zoeken en opslaan.

Opmerking

- Als u geen code voor de vergrendeling hebt ingesteld, wordt u wellicht gevraagd om de code in te stellen (zie 'Code instellen of wijzigen' op pagina 23).

Stap 1: De menutaal selecteren

- 1 Druk op .
- 2 Selecteer **[Setup]** > **[TV-instellingen]** > **[Voorkeuren]** > **[Menutaal]** en druk vervolgens op **OK**.
- 3 Selecteer een taal en druk op **OK**.

Stap 2: Zenders zoeken

Alle zenders zijn geïnstalleerd toen de TV voor het eerst werd ingeschakeld. U kunt deze volledige installatie opnieuw uitvoeren om uw taal en land in te stellen en alle beschikbare TV-zenders te installeren.



Opmerking

- Voor geselecteerde modellen zijn sommige opties verschillend.

- 1 Druk op .
- 2 Selecteer **[Setup]** > **[Zenders zoeken]** en druk vervolgens op **OK**.
- 3 Selecteer **[Zenders opnieuw inst.]** en druk op **OK**.
↳ Het landenmenu wordt weergegeven.
- 4 Selecteer uw land en druk op **OK**.
↳ Het landenmenu wordt weergegeven.
- 5 Selecteer het netwerk en druk op **OK**.
 - **[Antenne]**: hiermee krijgt u toegang tot gratis digitale TV- of digitale DVB-T-zenders.
 - **[Kabel]**: hiermee krijgt u toegang tot kabel- of digitale DVB-C-zenders.
- 6 Volg de instructies op het scherm om eventuele andere opties te selecteren.
↳ Het startmenu voor zoeken naar zenders wordt weergegeven.
- 7 Selecteer **[Start]** en druk op **OK**.
↳ Alle beschikbare zenders worden opgeslagen.
- 8 Druk op **OK** als u het menu wilt afsluiten.

De lijst met zenders bijwerken

U kunt het automatisch bijwerken van zenders inschakelen als de TV in de stand-bymodus staat. De zenders die op de TV zijn opgeslagen, worden elke ochtend bijgewerkt volgens de informatie in de uitzending.

- 1 Druk op .
- 2 Selecteer **[Setup]** > **[Kanaalinstellingen]** > **[Kanalen instellen]** > **[Automatische zenderupdate]**.
- 3 Selecteer **[Aan]** om automatisch bijwerken in te schakelen of selecteer **[Uit]** om dit uit te schakelen.
- 4 Druk op  om terug te gaan.

Handmatig analoge zenders installeren

U kunt analoge TV-zenders één voor één zoeken en opslaan.

Opmerking

- Als u geen code voor de vergrendeling hebt ingesteld, wordt u wellicht gevraagd om de code in te stellen (zie 'Code instellen of wijzigen' op pagina 23).

Stap 1: Uw systeem selecteren

Opmerking

- Als uw systeeminstellingen correct zijn, kunt u deze stap overslaan.

- Druk op **▲**.
- Selecteer **[Setup] > [Kanaalinstellingen] > [Kanalen instellen] > [Analoog: handmatige antenne-installatie] > [Systeem]** en druk vervolgens op **OK**.
- Selecteer het systeem voor uw land of regio en druk op **OK**.

Stap 2: Zenders zoeken en opslaan

- Druk op **▲**.
- Selecteer **[Setup] > [Kanaalinstellingen] > [Kanalen instellen] > [Analoog: handmatige antenne-installatie] > [Zender zoeken]** en druk vervolgens op **OK**.
 - Als u de driecijferige frequentie van de zender weet, voert u deze in.
 - Selecteer **[Zoeken]** en druk dan op **OK** om te zoeken.
- Zodra de juiste zender is gevonden, selecteert u **[Gereed]** en drukt u op **OK**.
 - Als u de zender met een nieuw nummer wilt opslaan, selecteert u **[Opsl. als nwe zender]** en drukt u op **OK**.

- Als u de zender wilt opslaan met het nummer van de vorige geselecteerde zender, selecteert u **[Huidige zender vastleggen]** en drukt u op **OK**.

Stap 3: Zenders nauwkeurig afstemmen

- Druk op **▲**.
- Selecteer **[Setup] > [Kanaalinstellingen] > [Kanalen instellen] > [Analoog: handmatige antenne-installatie] > [Fijnafstemming]** en druk vervolgens op **OK**.
- Druk op **▲▼** om de zender nauwkeuriger af te stemmen.

Handmatig digitale zenders installeren

U kunt analoge TV-zenders één voor één zoeken en opslaan.

Opmerking

- Als u geen code voor de vergrendeling hebt ingesteld, wordt u wellicht gevraagd om de code in te stellen (zie 'Code instellen of wijzigen' op pagina 23).

- Druk op **▲**.
- Selecteer **[Setup] > [Kanaalinstellingen] > [Kanalen instellen] > [Digitaal: ontvangsttest] > [Zender zoeken]** en druk vervolgens op **OK**.
- Druk op de **Cijfertoetsen** om de zenderfrequentie in te voeren.
- Selecteer **[Zoeken]** en druk op **OK**.
- Zodra de juiste zender is gevonden, selecteert u **[Opslaan]** en drukt u op **OK**.
- Druk op **↵** als u het menu wilt afsluiten.

Opmerking

- Als de ontvangst matig is, verplaatst u de antenne en herhaalt u de procedure.
- Als u de zender ontvangt via DVB-C, selecteert u **[Symbolratemodus]** > **[Automatisch]**, tenzij uw kabelaanbieder een bepaalde waarde voor de signaalsnelheid heeft opgegeven.

Zenders hernoemen

U kunt zenders hernoemen. De naam wordt weergegeven als u de zender selecteert.

- 1 Druk op **Q FIND** terwijl u TV kijkt.
↳ Het zenderoverzicht wordt weergegeven.
- 2 Selecteer de zender die u wilt hernoemen.
- 3 Druk op **≡ OPTIONS**.
↳ Het menu met zenderopties wordt weergegeven.
- 4 Selecteer **[Zenders hernoemen]** en druk op **OK**.
- 5 Druk op **OK** om het vak voor tekst invoer te openen.
- 6 Selecteer voor elk teken een teken en druk daarna op **OK**.
 - Om hoofdletters, kleine letters of symbolen te selecteren, selecteert u de desbetreffende toets in de rij boven de spatietoets en drukt u op **OK**.
- 7 Als u klaar bent, selecteert u **[Gereed]** en drukt u op **OK**.
↳ Het vak voor tekst invoer wordt gesloten.
- 8 Selecteer **[Gereed]** in het menu Zenders hernoemen, en druk daarna op **OK**.

Zenders herschikken

Nadat u zenders hebt ingesteld, kunt u de volgorde wijzigen waarin ze worden weergegeven.

- 1 Druk op **Q FIND** terwijl u TV kijkt.
↳ Het zenderoverzicht wordt weergegeven.
- 2 Druk op **≡ OPTIONS**.
↳ Het menu met zenderopties wordt weergegeven.
- 3 Selecteer **[Herordenen]** en druk op **OK**.
- 4 Selecteer de zender die u wilt verplaatsen en druk op **OK**.
↳ De geselecteerde zender wordt gemarkeerd.
- 5 Verplaats de gemarkeerde zender naar de nieuwe locatie en druk op **OK**.
- 6 Druk op **≡ OPTIONS**.
- 7 Selecteer **[Herordenen gereed]** en druk op **OK**.

Zenders verbergen

Als u onbevoegde toegang tot de zenders wilt voorkomen, kunt u deze verbergen in de lijst met zenders.

- 1 Druk op **Q FIND** terwijl u TV kijkt.
↳ Het zenderoverzicht wordt weergegeven.
- 2 Selecteer de zender die u wilt verbergen.
- 3 Druk op **≡ OPTIONS**.
↳ Het menu met zenderopties wordt weergegeven.
- 4 Selecteer **[Zender verbergen]** en druk op **OK**.
↳ De zender wordt gemarkeerd als verborgen.

Zenders zichtbaar maken

Als u onbevoegde toegang tot de zenders wilt voorkomen, kunt u deze verbergen in de lijst met zenders.

- 1 Druk op **Q FIND** terwijl u TV kijkt.
↳ Het zenderoverzicht wordt weergegeven.
- 2 Druk op **☰ OPTIONS**.
↳ Het menu met zenderopties wordt weergegeven.
- 3 Selecteer **[Verborgen zenders weerg.]** en druk op **OK**.
↳ Alle verborgen zenders worden weergegeven.
- 4 Selecteer de zender die u zichtbaar wilt maken en druk op **☰ OPTIONS**.
- 5 Selecteer **[Zender weergeven]** en druk op **OK**.
↳ De zender is niet langer gemarkeerd als verborgen.
↳ U hebt toegang tot de verborgen zender.
- 6 Druk op **↩** als u het menu wilt afsluiten.

Toegang tot CAM-services

- 1 Plaats en activeer de CAM (zie 'Een CAM plaatsen en activeren' op pagina 39).
- 2 Druk op **☰ OPTIONS**.
- 3 Selecteer **[Common Interface]**.
↳ De toepassingen die worden geleverd door de aanbieder van digitale TV-services, worden weergegeven.

Opmerking

- Deze menuoptie is alleen beschikbaar als de CAM juist is geplaatst en geactiveerd.

7 Apparaten aansluiten

In deze sectie wordt beschreven hoe u apparaten met verschillende aansluitingen kunt aansluiten. Raadpleeg de Snelstartgids voor de locatie van deze aansluitingen op de TV. De Snelstartgids bevat nog meer voorbeelden van aangesloten apparaten.

Opmerking

- U kunt apparaten via verschillende connectoren aansluiten op uw TV.

Tip

- Nadat u het apparaat hebt aangesloten, kunt u dit toevoegen aan het hoofdmenu zodat het gemakkelijk bereikbaar is: druk op **▲** en selecteer **[Nieuw app. toev.]**.

Aansluitingen op de achterkant

① TV ANTENNA

Signaalinvoer vanaf een antenne, kabel of satelliet.

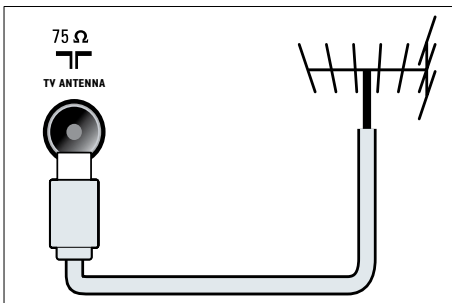

② EXT 1 (RGB en CVBS)

Analoge audio- en video-ingang vanaf analoge of digitale apparaten zoals DVD-spelers of gameconsoles.

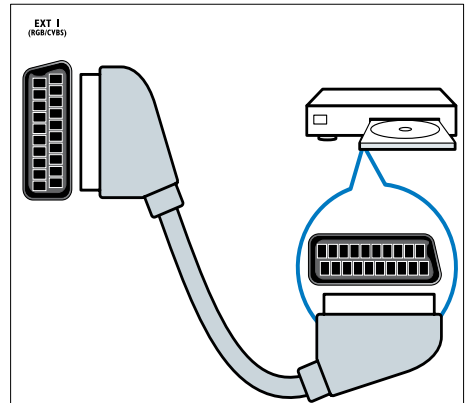

③ DIGITAL AUDIO OUT

Digitale audio-uitgang naar home theater-systemen en andere digitale audiosystemen.

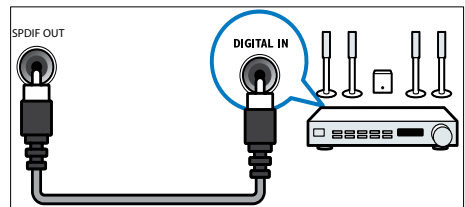

④ SERV. U

Uitsluitend bestemd voor onderhoudsmonteurs.

⑤ **PC IN (VGA en AUDIO IN)**

Audio- en video-ingang vanaf een computer.

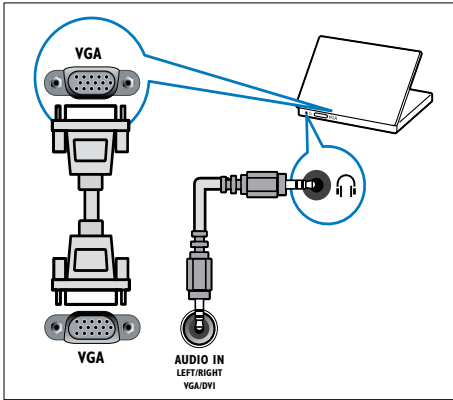

⑥ **HDMI 1 ARC**

Digitale audio- en video-ingang vanaf digitale High Definition-apparaten zoals Blu-ray-spelers. Ook uitvoer van TV-audio naar andere EasyLink-compatibele apparaten, zoals Home cinema-systemen.

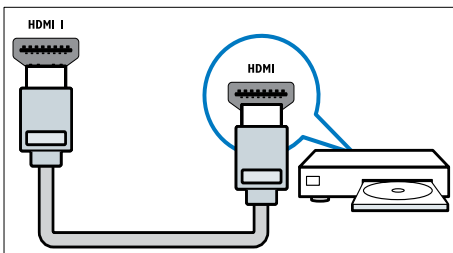

Aansluitingen via DVI of VGA vereisen een extra audiokabel (zie 'Een computer aansluiten' op pagina 38).

⑦ **HDMI 2 (Voor bepaalde modellen)**

Digitale audio- en video-ingang vanaf digitale High Definition-apparaten zoals Blu-ray-spelers.

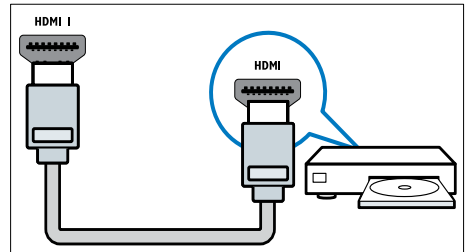

Aansluitingen via DVI of VGA vereisen een extra audiokabel (zie 'Een computer aansluiten' op pagina 38).

⑧ **EXT 2 (Y Pb Pr en AUDIO L/R)**

Analoge audio- en video-ingang vanaf analoge of digitale apparaten zoals DVD-spelers of gameconsoles.

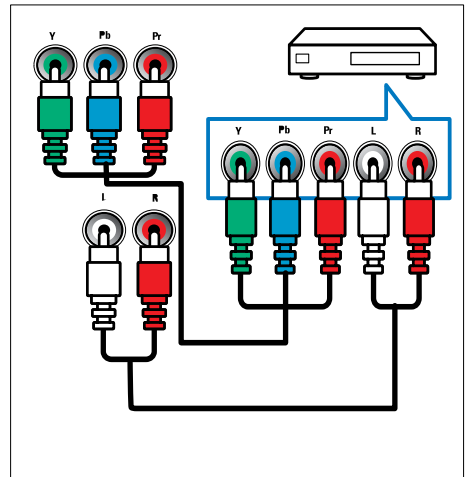

Aansluitingen op de zijkant

① AUDIO L/R

Audio-ingang vanaf analoge apparaten die zijn aangesloten op VIDEO.

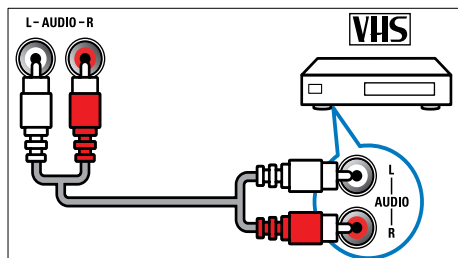

② VIDEO

Composiete video-ingang vanaf analoge apparaten zoals VCR's.

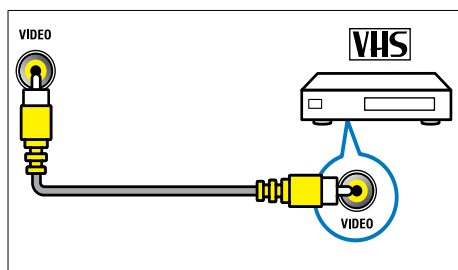

③ USB

Gegevensingang vanaf USB-opslagapparaten.

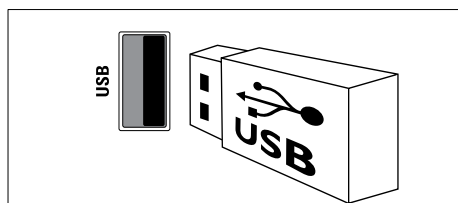

④ HDMI

Digitale audio- en video-ingang vanaf digitale High Definition-apparaten zoals Blu-ray-spelers.

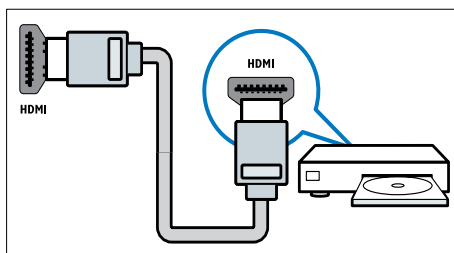

⑤ Ⓜ (Koptelefoon)

Stereo audio-uitgang naar koptelefoons of oortelefoons.

⑥ COMMON INTERFACE

Sleuf voor een CAM (Conditional Access Module).

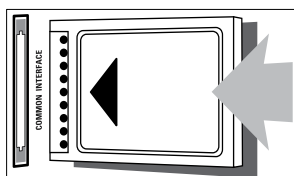

Een computer aansluiten

Voordat u een computer op de TV aansluit

- Stel de herhalingsfrequentie van het scherm op de computer in op 60 Hz.
- Selecteer een ondersteunde schermresolutie op de computer.

Sluit een computer aan met een van de volgende aansluitingen:

Opmerking

- Aansluitingen via DVI of VGA vereisen een extra audiokabel.

- HDMI-kabel

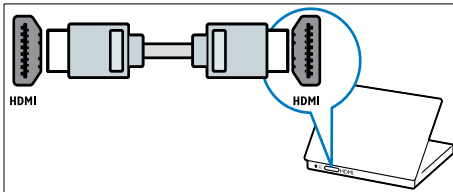

- DVI-HDMI-kabel

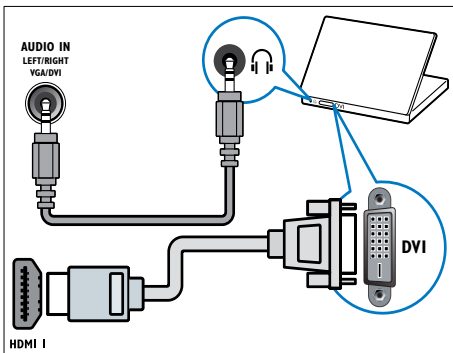

- HDMI-kabel en HDMI-DVI-adaptor

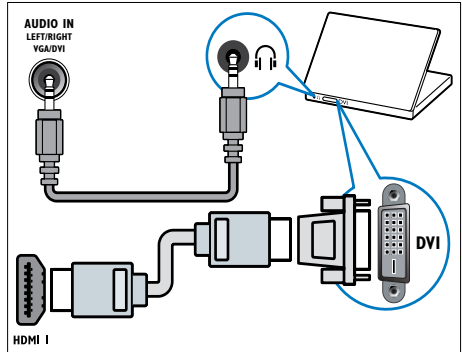

- VGA-kabel

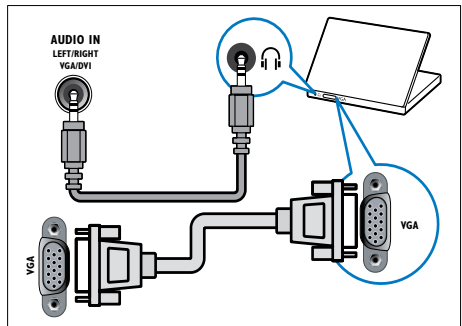

Een CAM (Conditional Access Module) gebruiken

Een CAM (Conditional Access Module) wordt door leveranciers van digitale televisie geleverd voor het decoderen van digitale televisiezenders.

Opmerking

- Raadpleeg de documentatie van uw aanbieder voor het plaatsen van een smartcard in de CAM.

Een CAM plaatsen en activeren

! Let op

- Volg de instructies hieronder. Door de verkeerde plaatsing van een CAM kan zowel de CAM als de TV beschadigd raken.

- 1 Schakel de TV uit en haal de stekker uit het stopcontact.
- 2 Volg de aanwijzingen op de CAM, plaats de CAM voorzichtig in de **COMMON INTERFACE** aan de zijkant van de TV.

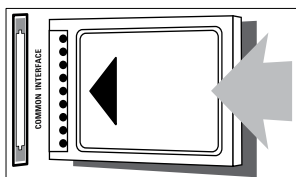

- 3 Duw de CAM zo ver mogelijk naar binnen.
- 4 Steek de stekker van de TV weer in het stopcontact.
- 5 Schakel de TV in en wacht tot de CAM wordt geactiveerd. Dit kan enkele minuten duren. Haal de CAM niet uit de sleuf terwijl deze nog in gebruik is. Hiermee deactiveert u de digitale services.

Toegang tot CAM-services

- 1 Plaats en activeer de CAM (zie 'Een CAM plaatsen en activeren' op pagina 39).
- 2 Druk op **≡ OPTIONS**.
- 3 Selecteer **[Common Interface]**.
 - ↳ De toepassingen die worden geleverd door de aanbieder van digitale TV-services, worden weergegeven.

Opmerking

- Deze menuoptie is alleen beschikbaar als de CAM juist is geplaatst en geactiveerd.

Philips EasyLink gebruiken

Haal meer uit uw HDMI-CEC-compatibele apparaten met de uitgebreide besturingsfuncties van Philips EasyLink. Als uw HDMI-CEC-compatibele apparaten zijn aangesloten via HDMI, kunt u deze tegelijk besturen via de afstandsbediening van uw TV.

Om Philips EasyLink te activeren moet u:

- ten minste twee HDMI-CEC-compatibele apparaten aansluiten via HDMI
- elk HDMI-CEC-compatibel apparaat op de juiste wijze configureren
- EasyLink inschakelen

Opmerking

- Het EasyLink-compatibele apparaat moet zijn ingeschakeld en zijn geselecteerd als de bron.
- Philips garandeert geen 100% interoperabiliteit met alle HDMI CEC-apparaten.

EasyLink in- of uitschakelen

Wanneer u inhoud vanaf een HDMI-CEC-compatibel apparaat afspeelt, wordt de TV direct vanuit stand-by ingeschakeld en wordt automatisch de juiste bron geselecteerd.



Opmerking

- Als u niet van plan bent om Philips EasyLink te gebruiken, schakelt u deze functie uit.

- 1 Druk op **▲**.
- 2 Selecteer **[Setup] > [TV-instellingen] > [EasyLink] > [EasyLink]**.
- 3 Selecteer **[Aan]** of **[Uit]** en druk vervolgens op **OK**.

Afspelen met één druk op de knop

- 1 Nadat u EasyLink hebt ingeschakeld, drukt u op uw apparaat op de afspeltoets.
↳ De TV schakelt automatisch naar de juiste bron.

Afspelen met één druk op de knop

Indien u meerdere HDMI-CEC-apparaten aansluit die deze instelling ondersteunen, reageren al deze apparaten op de afspeltoetsen van de afstandsbediening van deze TV.



Let op

- Let op: dit is een geavanceerde instelling. Apparaten die deze instelling niet ondersteunen, reageren niet op de afstandsbediening van de TV.

- 1 Druk op **▲**.
- 2 Selecteer **[Setup] > [TV-instellingen] > [EasyLink] > [EasyLink-afstandsbediening]**.
- 3 Selecteer **[Aan]** of **[Uit]** en druk vervolgens op **OK**.

Met één druk op de knop naar stand-by

Als u op de afstandsbediening van de TV op **⏻** drukt, zet u de TV en alle HDMI-CEC-compatibele apparaten op stand-by.

- 1 Druk op **⏻** (**Standby-Aan**) op de afstandsbediening van de TV of het apparaat.
↳ De TV en alle andere aangesloten HDMI-apparaten worden automatisch uitgeschakeld.

TV-luidsprekers instellen op de EasyLink-modus

Als u een HDMI-CEC-compatibel apparaat met luidsprekers aansluit, kunt u de TV desgewenst beluisteren via deze luidsprekers in plaats van de TV-luidsprekers.

Als u inhoud van een EasyLink-compatibel home cinema afspeelt en u de TV-luidsprekers automatisch wilt dempen, schakelt u de EasyLink-modus in.

Als het aangesloten apparaat HDMI-ARC-compatibel is en u het apparaat aansluit via een HDMI ARC-connector, kunt u de TV-audio uitvoeren via de HDMI-kabel. U hebt geen extra audiokabel nodig.

- 1 Controleer of het EasyLink-compatibele apparaat is aangesloten via een HDMI ARC-connector (zie 'Aansluitingen op de achterkant' op pagina 35).
- 2 Selecteer **[Setup] > [TV-instellingen] > [EasyLink] > [TV-luidsprekers]**.
- 3 Selecteer een van de volgende opties en druk vervolgens op **OK**.
 - **[Uit]**: hiermee schakelt u de TV-luidsprekers uit.
 - **[Aan]**: hiermee schakelt u de TV-luidsprekers in.
 - **[EasyLink]**: hiermee wordt audio via het aangesloten HDMI-CEC-apparaat gestreamd. Hiermee speelt u de TV-audio af via het aangesloten HDMI-CEC-audioapparaat via het menu Aanpassen.

- **[EasyLink autom. starten]:** hiermee schakelt u de TV-luidsprekers automatisch uit en wordt TV-audio naar het aangesloten HDMI-CEC-audioapparaat gestreamd.

Opmerking

- Selecteer **[TV-luidsprekers]** > **[Uit]** om het geluid van de TV-luidsprekers te dempen.

Luidsprekeruitvoer selecteren via het menu Aanpassen

Als u **[EasyLink]** of **[EasyLink autom. starten]** hebt geselecteerd, opent u het menu Aanpassen om de TV-audio in te schakelen.

- 1 Druk op **III ADJUST** terwijl u TV kijkt.
- 2 Selecteer **[Luidspreker]** en druk op **OK**.
- 3 Selecteer een van de volgende opties en druk vervolgens op **OK**:
 - **[TV]:** standaard ingeschakeld. Streamt TV-audio via de TV en het aangesloten HDMI-CEC-audioapparaat, totdat het aangesloten apparaat overschakelt op systeemaudiobediening. Daarna wordt de TV-audio via het aangesloten apparaat gestreamd.
 - **[Versterker]:** hiermee wordt audio via het aangesloten HDMI-CEC-apparaat gestreamd. Als de systeemaudiomodus niet op het apparaat is ingeschakeld, wordt de audio via de TV-luidsprekers gestreamd. Als **[EasyLink autom. starten]** is ingeschakeld, vraagt de TV het aangesloten apparaat om naar de systeemaudiomodus over te schakelen.

Maximale weergave van ondertitelde video

Sommige ondertiteling verschijnt in een afzonderlijke balk onder de video, waardoor het weergavegebied van de video verkleint. Als u Ondertitels automatisch verschuiven inschakelt, verschijnt de ondertiteling op het videobeeld zodat het weergavegebied van de video maximaal is.

- 1 Druk op **▲**.
- 2 Selecteer **[Setup]** > **[TV-instellingen]** > **[EasyLink]** > **[Ondertitel autom. versch.]** > **[Aan]** en druk vervolgens op **OK**.

Beeldkwaliteit behouden

Als de beeldkwaliteit van de TV wordt aangetast door de beeldverwerkingsfuncties van andere apparaten, schakelt u Pixel Plus Link in.

- 1 Druk op **▲**.
- 2 Selecteer **[Setup]** > **[TV-instellingen]** > **[EasyLink]** > **[Pixel Plus Link]** > **[Aan]** en druk vervolgens op **OK**.

TV-audio beluisteren via een ander apparaat

Als u een EasyLink-compatibel apparaat met luidsprekers aansluit, kunt u deze luidsprekers optimaal benutten door de TV-audio via deze luidsprekers te beluisteren.

Als het aangesloten apparaat HDMI-ARC-compatibel is en u het apparaat aansluit via een HDMI ARC-connector, kunt u de TV-audio uitvoeren via de HDMI-kabel. U hebt geen extra audiokabel nodig.

- 1 Controleer of het EasyLink-compatibele apparaat is aangesloten via een HDMI ARC-connector (zie 'Aansluitingen op de achterkant' op pagina 35).
- 2 Druk op **▲**.
- 3 Selecteer **[Setup]** > **[TV-instellingen]** > **[EasyLink]** > **[HDMI1 - audio-uitgang]** en druk vervolgens op **OK**.

- 4 Selecteer een van de volgende opties en druk vervolgens op **OK**.
- **[Aan]**: hiermee beluistert u de TV-audio via het aangesloten EasyLink-apparaat. U kunt de TV-audio niet beluisteren via de TV-luidsprekers of via apparaten die zijn aangesloten op de digital audio out-connector;
 - **[Uit]**: hiermee beluistert u de TV-audio via de TV-luidsprekers of via een apparaat dat is aangesloten op de digital audio out-connector;
- 5 Bedien de audioweergave met de afstandsbediening van de TV.

Alle EasyLink-apparaten in stand-by zetten

Om elektriciteit te besparen kunt u alle ongebruikte EasyLink-compatibele apparaten in stand-by zetten.

- 1 Druk op de **groene** knop.
- 2 Selecteer **[Ongebruikte bronnen uitschakelen]** en druk op **OK**.
↳ Alle aangesloten EasyLink-apparaten worden op stand-by gezet.

Een Kensington-slot gebruiken

Uw TV beschikt aan de achterkant over een opening voor een Kensington-beveiligingsslot. Voorkom diefstal door een Kensington-slot met een lus te bevestigen aan de opening en een vast object, zoals een zware tafel.

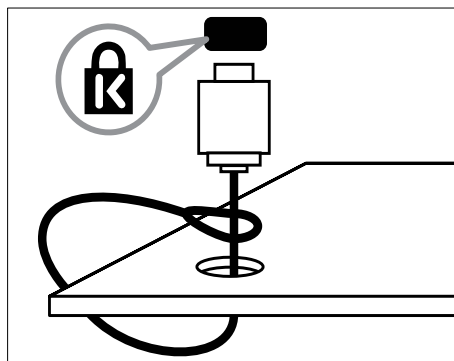

8 Productinformatie

Productinformatie kan zonder kennisgeving worden gewijzigd. Ga naar www.philips.com/support voor gedetailleerde informatie over het product.

Ondersteunde displayresoluties

Computerformaten

- Resolutie - herhalingsfrequentie:
 - 640 x 480 - 60 Hz
 - 800 x 600 - 60 Hz
 - 1024 x 768 - 60 Hz
 - 1280 x 720 - 60 Hz
 - 1280 x 768 - 60 Hz
 - 1280 x 1024 - 60 Hz
 - 1360 x 768 - 60 Hz
 - 1680 x 1050 - 60 Hz (alleen voor Full HD)
 - 1920 x 1080 - 60 Hz (alleen voor Full HD)

Videoformaten

- Resolutie - herhalingsfrequentie:
 - 480i - 60 Hz
 - 480p - 60 Hz
 - 576i - 50 Hz
 - 576p - 50 Hz
 - 720p - 50 Hz, 60 Hz
 - 1080i - 50 Hz, 60 Hz
 - 1080p - 24 Hz, 25 Hz, 30 Hz, 50 Hz, 60 Hz.

Multimedia

- Ondersteund opslagapparaat: USB (alleen FAT- of FAT 32-opslagapparaten worden ondersteund)

- Ondersteunde multimediatekstformaten:
 - Beelden: JPEG
 - Audio: MP3
 - Video: MPEG 2/MPEG 4, H.264

Tuner/ontvangst/overdracht

- Antenne-ingang: 75 ohm coaxiaal (IEC75)
- DVB: DVB Terrestrial, DVB-C*, DVB-T, MPEG4
- TV-systeem: DVB COFDM 2K/8K; PAL I, B/G, D/K; SECAM B/G, D/K, L/L'
- Videoweergave: NTSC, SECAM, PAL
- Tunerbanden: Hyperband, S-channel, UHF, VHF

*Voor geselecteerde modellen

Afstandsbediening

- Type: PF01E11B
- Batterijen: 2 x AAA (type LR03)

Vermogen

- Voeding: 220-240 V, 50-60 Hz
- Stroomverbruik in stand-by:
 - Model xxPFL5xx6: < 0,15 W
 - Model xxPFL4xx6, xxPFL3xx6 en DesignLine Tilt: < 0,3 W
- Omgevingstemperatuur: 5 tot 40 graden Celsius
- Zie voor meer informatie over stroomverbruik de productspecificaties op www.philips.com/support.

De energie-aanduiding op het typeplaatje van het product vermeldt het stroomverbruik van dit product tijdens normaal huishoudelijk gebruik (IEC 62087 Ed.2). De maximale energie-aanduiding staat tussen haakjes vermeld en wordt gebruikt voor elektrische veiligheid (IEC 60065 Ed. 7.2).

Ondersteunde TV-steunen

Voor het monteren van de TV koopt u een Philips TV-steun of een compatibele TV-steun.



Waarschuwing

- Volg de instructies die bij de TV-standaard worden geleverd. Koninklijke Philips Electronics N.V. aanvaardt geen verantwoordelijkheid voor een ondeskundige TV-montage die tot ongevallen of verwondingen leidt.

Voer voor de montage de volgende stappen uit:

- 1** Om schade aan kabels en aansluitingen te voorkomen, laat u een ruimte van ten minste 5,5 cm vrij aan de achterkant van de TV.
- 2** Bij bepaalde modellen moet u de wandmontagepennen van de achterkant van de TV verwijderen.
- 3** Controleer of uw montagebouten de volgende specificaties hebben:

Televisie-beeldformaat (inch)	Vereiste pitch (mm)	Vereiste montagebouten
47	400 x 300	4 x M8 (10 mm)
46	400 x 400	4 x M6 (11/12 mm)
42	300 x 200	4 x M6 (10 mm)
40	400 x 400	4 x M6 (11/12 mm)
37	300 x 200	4 x M6 (10 mm)
32	200 x 200	4 x M6 (10 mm)
26	100 x 100	4 x M4 (10 mm)
22	100 x 100	4 x M4 (10 mm)

Productspecificatie

Ontwerp en specificaties kunnen zonder voorafgaande kennisgeving worden gewijzigd.

47PFL4606H

- Zonder TV-standaard
 - Afmetingen (BxHxD): 1129,8 x 697,8 x 83 (mm)
 - Gewicht: 17,5 kg
- Met TV-standaard
 - Afmetingen (BxHxD): 1129,8 x 745,6 x 268 (mm)
 - Gewicht: 20,9 kg

46PFL5606H

- Zonder TV-standaard
 - Afmetingen (BxHxD): 1080,8 x 652,9 x 39,9 (mm)
 - Gewicht: 16,9 kg
- Met TV-standaard
 - Afmetingen (BxHxD): 1080,8 x 705,2 x 294,9 (mm)
 - Gewicht: 20,52 kg

42PFL4606H

- Zonder TV-standaard
 - Afmetingen (BxHxD): 1018,5 x 635,1 x 83 (mm)
 - Gewicht: 11,7 kg
- Met TV-standaard
 - Afmetingen (BxHxD): 1018,5 x 683 x 236,4 (mm)
 - Gewicht: 14,2 kg

42PFL3606H/42PFL3506H

- Zonder TV-standaard
 - Afmetingen (BxHxD): 1018,5 x 635,8 x 83 (mm)
 - Gewicht: 11,7 kg
- Met TV-standaard
 - Afmetingen (BxHxD): 1018,5 x 683 x 236,4 (mm)
 - Gewicht: 14,2 kg

40PFL5xx6H

- Zonder TV-standaard
 - Afmetingen (BxHxD): 946 x 577,5 x 40 (mm)
 - Gewicht: 12,3 kg
- Met TV-standaard
 - Afmetingen (BxHxD): 946 x 631 x 243,6 (mm)
 - Gewicht: 15 kg

37PFL4606H

- Zonder TV-standaard
 - Afmetingen (BxHxD): 912,3 x 577,1 x 84,1 (mm)
 - Gewicht: 10,3 kg
- Met TV-standaard
 - Afmetingen (BxHxD): 912,3 x 625,2 x 236,4 (mm)
 - Gewicht: 12,8 kg

32PFL5x06H

- Zonder TV-standaard
 - Afmetingen (BxHxD): 761 x 473 x 39,9 (mm)
 - Gewicht: 7,2 kg
- Met TV-standaard
 - Afmetingen (BxHxD): 761 x 525,5 x 221 (mm)
 - Gewicht: 8,9 kg

32PFL4606H

- Zonder TV-standaard
 - Afmetingen (BxHxD): 795,6 x 510,6 x 93,1 (mm)
 - Gewicht: 8,2 kg
- Met TV-standaard
 - Afmetingen (BxHxD): 795,6 x 557,6 x 221,4 (mm)
 - Gewicht: 9,8 kg

32PFL3606H/32PFL3506H

- Zonder TV-standaard
 - Afmetingen (BxHxD): 795,6 x 508,4 x 93,1 (mm)
 - Gewicht: 8,2 kg
- Met TV-standaard
 - Afmetingen (BxHxD): 795,6 x 557,6 x 221,4 (mm)
 - Gewicht: 9,8 kg

32PFL3406H

- Zonder TV-standaard
 - Afmetingen (BxHxD): 787,5 x 505,1 x 80,5 (mm)
 - Gewicht: 7,8 kg
- Met TV-standaard
 - Afmetingen (BxHxD): 787,5 x 547,26 x 221,43 (mm)
 - Gewicht: 9,4 kg

26PDL49x6H

- Zonder TV-standaard
 - Afmetingen (BxHxD): 641,5 x 428,3 x 38,7 (mm)
 - Gewicht: 8,30 kg
- Met TV-standaard
 - Afmetingen (BxHxD): 641,5 x 428,3 x 166,4 (mm)
 - Gewicht: 8,98 kg

22PDL49x6H

- Zonder TV-standaard
 - Afmetingen (BxHxD): 532,5 x 357 x 36,6 (mm)
 - Gewicht: 5,6 kg
- Met TV-standaard
 - Afmetingen (BxHxD): 532,5 x 357 x 127 (mm)
 - Gewicht: 5,9 kg

9 Problemen oplossen

In deze sectie worden veelvoorkomende problemen en de bijbehorende oplossingen beschreven.

Algemene problemen met de televisie

De televisie gaat niet aan:

- Haal het netsnoer uit het stopcontact. Wacht één minuut en sluit het dan weer aan.
- Controleer of het netsnoer goed is aangesloten.

De afstandsbediening werkt niet goed:

- Controleer of de batterijen juist in de afstandsbediening zijn geplaatst, in overeenstemming met de symbolen + en -.
- Vervang de batterijen als deze leeg of bijna leeg zijn.
- Maak de sensorlens van de afstandsbediening en de televisie schoon.

Het stand-by lampje op de televisie knippert rood:

- Haal het netsnoer uit het stopcontact. Wacht totdat de TV is afgekoeld voordat u het netsnoer aansluit. Als het lampje hierna nog knippert, neemt u contact op met Philips Consumer Care.

U bent de code vergeten waarmee u de TV-vergrendeling kunt ontgrendelen

- Voer '8888' in.

De taal van het televisiemenu is onjuist.

- Wijzig de taal van het TV-menu.

Wanneer u de televisie in- of uitschakelt of op stand-by zet, maakt de behuizing van de televisie een krakend geluid:

- Geen handeling nodig. Het krakende geluid wordt veroorzaakt door het uitzetten en inkrimpen van de televisie wanneer deze warm wordt en afkoelt. Dit is normaal. De prestaties worden hierdoor niet beïnvloed.

De 'e-sticker' die op de TV wordt weergegeven, kan niet worden verwijderd.

- Stel de locatie van de TV in op thuis als u de logo's en afbeeldingen wilt verwijderen.
 1. Druk op .
 2. Selecteer **[Setup]** > **[TV-instellingen]** > **[Voorkeuren]** > **[Locatie]**.
 3. Selecteer **[Thuis]** en druk op **OK**.

Problemen met TV-zenders

Eerder ingestelde zenders staan niet in de lijst met zenders

- Controleer of de juiste zenderlijst is geselecteerd.

Er zijn tijdens de installatie geen digitale zenders gevonden

- Controleer of de TV DVB-T, DVB-T Lite of DVB-C ondersteunt in uw land.

Sommige zenders worden niet automatisch op mijn TV geïnstalleerd:

- Zorg dat u bij de installatie het land selecteert waarin u de TV installeert.

Problemen met het beeld

De TV is ingeschakeld, maar er is geen beeld:

- Controleer of de antenne goed op de televisie is aangesloten.
- Controleer of het juiste apparaat is geselecteerd als de TV-bron.

Er is geluid, maar geen beeld:

- Controleer of de beeldinstellingen juist zijn ingesteld.

De televisieontvangst van een antenneaansluiting is slecht:

- Controleer of de antenne goed op de televisie is aangesloten.
- Luidsprekers, niet-geaarde audioapparaten, neonlampen, hoge gebouwen of andere grote objecten kunnen de ontvangstkwaliteit beïnvloeden. Probeer indien mogelijk de ontvangstkwaliteit te verbeteren door de antenne te verplaatsen of apparaten in de buurt van de TV verder weg te zetten.
- Als de ontvangst voor slechts één zender slecht is, probeert u deze zender fijn af te stemmen.

De beeldkwaliteit van de aangesloten apparaten is slecht:

- Controleer of de apparaten goed zijn aangesloten.
- Controleer of de beeldinstellingen juist zijn ingesteld.

De televisie heeft uw instellingen niet opgeslagen:

- Controleer of de TV-locatie is ingesteld op de thuisinstelling. In deze modus kunt u instellingen wijzigen en opslaan.

Het beeld is niet gelijk aan het scherm, het is te groot of te klein:

- Probeer een ander beeldformaat.

De beeldpositie is incorrect:

- Beeldsignalen van bepaalde apparaten passen niet goed op het scherm. Controleer de signaaluitvoer van het apparaat.

Problemen met het geluid

Er is wel beeld, maar geen geluid op de televisie:

Opmerking

- Als er geen audiosignaal wordt gedetecteerd, schakelt de TV de audio-uitgang automatisch uit. Dit is geen defect.

- Controleer of alle kabels juist zijn aangesloten.
- Controleer of het volume niet op 0 staat.
- Controleer of het geluid niet gedempt is.

Er is beeld, maar de geluidskwaliteit is slecht:

- Controleer of de geluidsinstellingen juist zijn ingesteld.

Er is beeld, maar er komt maar uit één luidspreker geluid:

- Controleer of de balans van het geluid is ingesteld op het midden.

Problemen met HDMI-verbindingen

Er zijn problemen met HDMI-apparaten:

- Houd er rekening mee dat HDCP-ondersteuning (High-bandwidth Digital Content Protection) de beeldoverdracht tussen een HDMI-apparaat en een TV kan vertragen.
- Als de TV het HDMI-apparaat niet herkent en er geen beeld wordt weergegeven, probeert u de bron van het ene apparaat naar een ander over te schakelen en weer terug.
- Als het geluid steeds wordt onderbroken, controleert u of de uitganginstellingen van het HDMI-apparaat correct zijn.
- Als u een HDMI-DVI-adapter of HDMI-DVI-kabel gebruikt, controleert u of er een extra audiokabel is aangesloten op **AUDIO IN** (alleen mini-aansluiting).

Problemen met computerverbindingen

De computerweergave op de TV is niet stabiel:

- Controleer of de PC de ondersteunde resolutie en herhalingsfrequentie gebruikt.
- Wijzig het beeldformaat voor de TV in 'niet op schaal'.

Contact opnemen

Als u het probleem niet kunt oplossen, raadpleegt u de veelgestelde vragen voor dit product op www.philips.com/support.

Als het probleem daarna nog niet is opgelost, neemt u contact op met Philips Consumer Care in uw land (vermeld in het Addendum).



Waarschuwing

- Probeer het product niet zelf te repareren. U kunt zich verwonden, het product onherstelbare schade toebrengen of de garantie doen vervallen.



Opmerking

- Schrijf het model en het serienummer van uw TV op voordat u contact opneemt met Philips. U vindt deze gegevens op de achterkant van de TV en op de verpakking.

10 Index

A

aansluiten	
aansluiten, PC	38
aansluiten, USB	26
aansluitingen	35, 37
apparaat aansluiten	35
afmetingen	44
afstandsbediening	
op het scherm	40
overzicht	8
algemene toegankelijkheid	19
analoge zenders	
taal, wijzigen	25
apparaten	
bekijken	12
toevoegen	14

B

bediening	7
beeldformaat	17
beeldinstellingen	15, 16

C

CAM	
inschakelen	39
Plaatsen	39
CA-module	39
common interface	39
computer, zie PC	38

D

demo	30
digitale zenders	
digitale radio	28
ondertiteling	25
taal, wijzigen	25
display, achtergrond	24

E

EasyLink	
apparaten bedienen, via afstandbediening van TV	40
beeldkwaliteit, behouden	41
geluid via andere luidsprekers	
automatisch	40
handmatig	41
inschakelen	40
naar stand-by schakelen, alle apparaten	42
ondertitelde video, weergave	
maximaliseren	41
Elektronische programmagids	21
EPG, menu	21

F

fabrieksinstellingen	30
favorietenlijst, toevoegen	20

G

geluidinstellingen	18
---------------------------	----

H

HDMI	35, 37
HDMI ARC	35
High-Definition (HD), inhoud	35, 37

I

installeren	
zenders instellen	
zenders installeren (automatisch)	31
instellingen	
assistent	15
beeld	15, 16
geluid	18

K

kensington-slot	42
kinderslot	23
klok	22

L	
leeftijdclassificatie	23, 24
locatie, thuis of winkel	29

M	
menu Thuis	14
milieu	
recycling	6
terwijl u TV kijkt	6
verwijdering	6
modus Thuis	29
modus Winkel	29
multimedia	26
multimedia, bestanden afspelen	26

O	
onderhoud	5
ondertiteling	25
ondertitels, taal	25
overschakelen	10

P	
PC, schermresoluties	43
Pixel Plus-link	41
problemen oplossen	46

R	
recycling	6

S	
Scenea, inschakelen	24
Scenea, zie screensaver	24
schermonderhoud	5
screensaver	24
slaaptimer	23
slechthorenden	19
slechtzienden	19
Smart beeld	15
Smart geluid	18
software	
bijwerken via digitale uitzending	29
versie	28
specificaties	43
stand-by	10

T	
taal	
audio	25
menu	25
ondertiteling	25
taal audio	25
teletekst	
dual screen	19
subpagina's	20
Table Of Pages	20
teletekst 2.5	20
vergroten	19
TV in- of uitschakelen	11
TV opnieuw installeren	31
TV plaatsen	29
TV-luidsprekers dempen	40, 41

V	
voeding	43
volgorde van zenders wijzigen	33
volume	12

W	
wandmontage	44

Z	
zenders	
bijwerken	31
favorieten	20
herordenen	33
herschikken	33
installeren (automatisch)	31
Lijst met zenders	12
naam wijzigen	33
overschakelen	11
verbergen of weergeven	20
zenders hernoemen	33
