

lionelo

User manual
Instrukcja obsługi
Bedienungsanleitung
Инструкция по эксплуатации
Manuale d'uso
Manuel de l'Utilisateur
Manual de usuario
Handleiding

Naudojimo instrukcija
Návod k obsluze
Használati utasítás
Manual utilizare
Bruksanvisning
Bruksanvisning
Brugsvejledning
Käyttöopas

Lars i-Size

Baby car seat

Fotelik samochodowy

Kindersitz

Детское автокресло

Seggiolino auto

Siège auto bébé

Silla de coche

Autostoeltje

Kūdikiu automobilinė kėdutė

Dětská autosedačka

Baba autósülés

Scaun auto pentru bebeluși

Bilbarnstol

Bilsete

Autostol

Auton turvaistuun

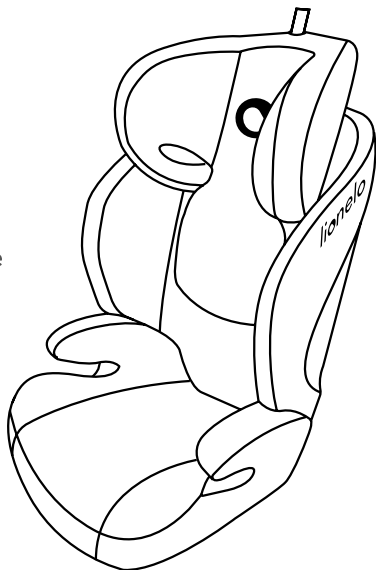

www.lionelo.com



A

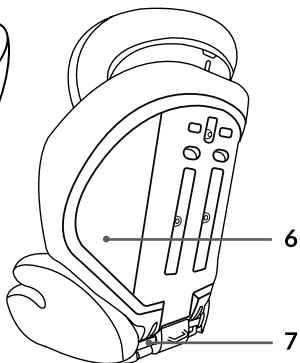
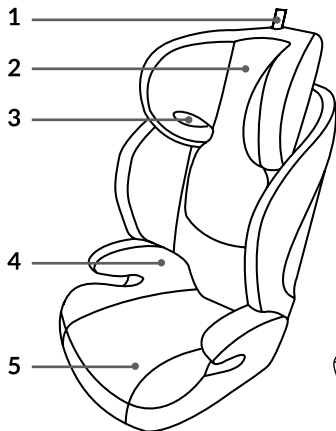

B

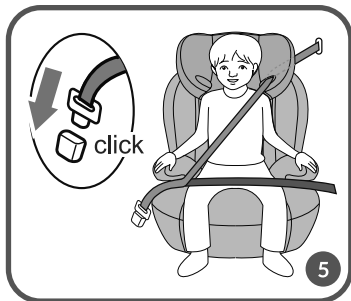
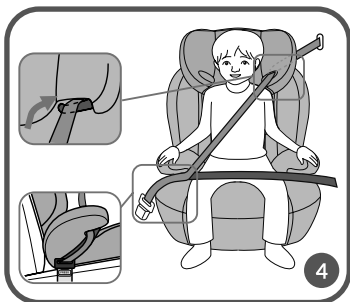
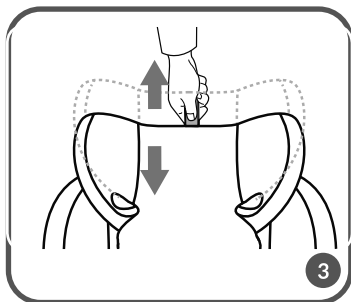
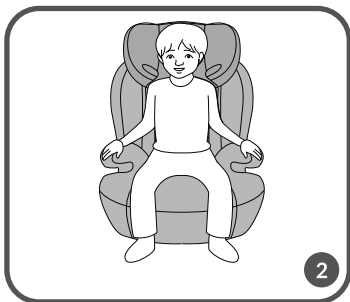
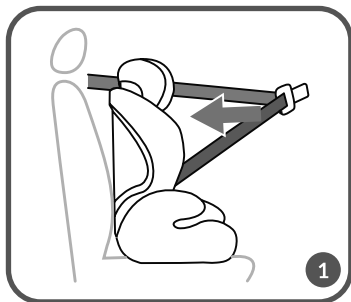

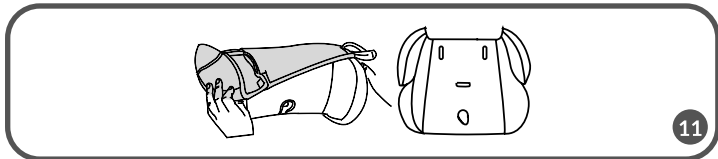
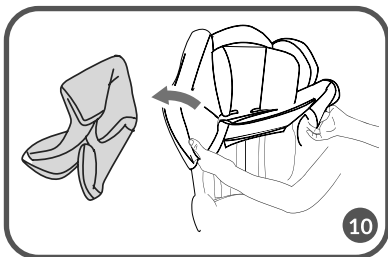
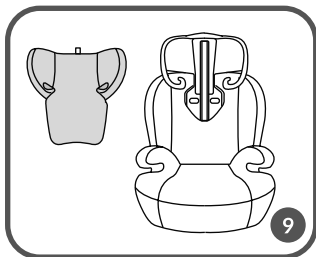
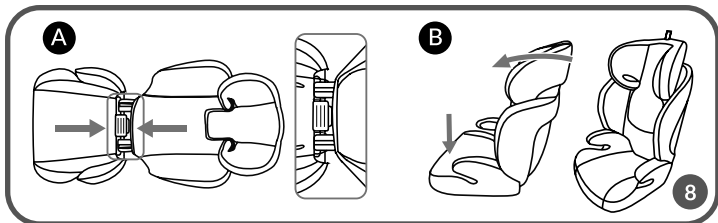
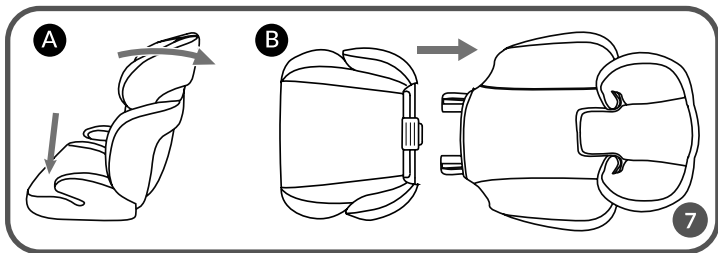

Dear customer!

Should you have any remarks or questions concerning the product, please do not hesitate to contact us: help@lionelo.com

Producer:

BrandLine Group Sp. z o. o.
A. Kręglewskiego 1, 61-248 Poznań, Poland

NOTICE:

This is a i-Size booster seat Enhanced Child Restraint System. It is approved according to UN Regulation No 129, for use primarily in "i-Size seating positions" as indicated by vehicle manufacturers in the vehicle user's manual.

If in doubt, consult either the Enhanced Child Restraint System manufacturer or the retailer. The product is suitable for installation on the locations marked with the symbol  in fig. B, and marked i-Size.

The product is suitable for installation on the seat marked with the symbol  in fig. A, only if the seat is equipped with 3-point seat belts.

The product is suitable for installation on the seat marked with the symbol  in fig. A, only in the case of an inactive airbag. It is recommended that the seat should only be installed in the rear seats of the car.

WARNINGS:

1. The product is designed for children between 100 and 150 cm tall.
2. Hard parts and plastic parts of the child restraint system should be placed and installed in such a way that they cannot be trapped by a sliding seat or vehicle door under normal vehicle operating conditions.
3. Any seat belts that restrain a child must be well-fitted to the child's body structure. The belts must not be twisted.
4. The straps securing the restraint to the vehicle must be tight.
5. Make sure the lap belts run low to adequately secure the pelvis.
6. If the product has been exposed to strong elements (such as impact), it should be replaced.
7. Do not make any changes to the seat or add new components without approval from

the approval authority. To ensure maximum safety for your child, the equipment should be attached and used as recommended in the instructions.

8. The plastic parts of this seat can heat up in the sun and cause burns on the child's skin.
9. Never leave a child alone in a car seat in a vehicle.
10. Luggage and other similar items should be secured so that they will not cause any injury in a collision situation.
11. Do not use the seat without its fabric cover.
12. The cover cannot be replaced with an item from another set. It is an integral part of the set and affects the operation of the restraint.
13. Always carry this instruction manual with you.
14. Refer to the vehicle manufacturer's owner's instruction manual.

DESCRIPTION OF PARTS (FIG. B)

1. Headrest height adjustment belt
2. Headrest
3. Shoulder belt guide
4. Armrests
5. Lap belt guide
6. Backrest
7. Backrest attachments

BACKREST INSTALLATION

Place the rubber straps of the cover on the backrest attachments, place the attachments in the corresponding holes of the base (A, fig. 8), and then lift and set the backrest upright (B, fig. 8).

BACKREST REMOVAL

It is possible to remove the backrest. To do this:

1. Push the backrest of the seat fully in the horizontal direction (A, fig. 7).
2. Disconnect the backrest attachments and separate the backrest from the base (B, fig. 7).
3. To reinstall the backrest, put the rubber straps of the cover on the backrest attachments, place the attachments in the corresponding holes of the base (A, fig. 8), and then lift and set the backrest upright (B, fig. 8).

INSTALLATION OF THE SEAT IN THE CAR

The seat can be installed using the 3-point car belts alone. To do this:

1. Place the seat on the car's bench seat and pull out the seat belt as far as possible (fig. 1). Make sure the seat is pressed against the backrest of the car's bench seat.
2. Place the child in the seat (fig. 2).
3. Adjust the height of the headrest (fig. 3).
4. Guide the seat belt through the shoulder belt guides located under the headrest, and the lap belt (fig. 4).
5. Then pass both belts under the armrest and fasten them (fig. 5).
6. Tighten the belts and make sure they are not twisted (fig. 6).

NOTE

The belts should be tight against the child's body, but should not be too tight and cause discomfort.

Make sure the lap belt runs low and protects the child's pelvis and passes through the lap belt guide.

REMOVAL OF THE SEAT IN THE CAR

Unbuckle the seat belt and remove it from the guides.

HEADREST ADJUSTMENT

To adjust the height of the headrest, pull the adjustment belt (1, fig. B) and set the desired height.

COVER REMOVAL

To remove the seat cover, follow these steps:

1. Unfasten the metal clasps located at the back of the headrest, and then remove the headrest cover (fig. 9).
2. Remove the backrest cover by pulling it upward (fig. 10).
3. Remove the seat base cover by pulling it upward (fig. 11).

To reattach the cover, follow the above steps in reverse order.

CLEANING AND MAINTENANCE

- Clean minor dirt with a damp sponge and a mild detergent.
- The cover can be washed at a maximum temperature of 30°C. For this purpose, the cover must be completely removed from the seat (see: Cover manual).

- When drying, do not use dryers. The cover should not be exposed to sunlight for drying. Plastic parts can be cleaned with a damp cloth and mild detergent.
- Note! Do not use strong detergents or bleaching agents.

The photos are for reference only, the actual look of the products may differ from the ones shown in the pictures.

PL

Drogi Kliencie!

Jeśli masz jakiegokolwiek uwagi lub pytania do zakupionego produktu, skontaktuj się z nami:
help@lionelo.com

Producent:

BrandLine Group Sp. z o. o.
A. Kręglewskiego 1, 61-248 Poznań, Polska

UWAGA

To jest ulepszone urządzenie przytrzymujące dla dzieci typu „siedzenie podwyższające kategorii i-Size”. Uzyskało ono homologację zgodnie z regulaminem ONZ nr 129, do stosowania przede wszystkim na pozycjach siedzących dla „i-Size” wskazanych przez producentów pojazdów w instrukcji użytkownika pojazdu.

W przypadku wątpliwości należy skonsultować się z producentem lub sprzedawcą detalicznym ulepszonego urządzenia przytrzymującego dla dzieci.

Produkt nadaje się do montażu na miejscach oznaczonych symbolem  na rys. A, oznaczonych jako i-Size.

Produkt nadaje się do montażu na miejscu oznaczonym symbolem  na rys. A, wyłącznie w przypadku, gdy miejsce wyposażone jest w 3-punktowe pasy bezpieczeństwa.

Produkt nadaje się do montażu na miejscu oznaczonym symbolem  na rys. A, wyłącznie w przypadku nieaktywnej poduszki powietrznej. Zaleca się montowanie fotelika jedynie na tylnych siedzeniach samochodu.

OSTRZEŻENIA:

1. Produkt przeznaczony jest dla dzieci o wzroście pomiędzy 100 a 150 cm.
2. Twarde elementy oraz plastikowe części urządzenia przytrzymującego dla dzieci należy umieścić i zainstalować w taki sposób, by w normalnych warunkach eksploatacji pojazdu nie mogły zostać uwięzione przez przesuwane siedzenie lub drzwi pojazdu.
3. Wszelkie pasy bezpieczeństwa przytrzymujące dziecko muszą być dobrze dopasowane do budowy jego ciała. Pasy nie mogą być skrócone.
4. Taśmy mocujące urządzenie przytrzymujące do pojazdu muszą być napięte.
5. Upewnij się, że pasy biodrowe przebiegają nisko, aby odpowiednio zabezpieczyły miednicę.
6. Jeśli produkt został wystawiony na działanie silnych czynników (takich jak uderzenie), należy go wymienić.
7. Nie należy dokonywać żadnych zmian w foteliku lub dodawać nowych elementów bez akceptacji organu udzielającego homologacji. Aby zapewnić dziecku maksymalne bezpieczeństwo, sprzęt należy zamocować i użytkować zgodnie z zaleceniami w instrukcji.
8. Plastikowe elementy tego fotelika mogą nagrzewać się w słońcu i powodować oparzenia na skórze dziecka.
9. Nigdy nie zostawiaj dziecka samego w foteliku w pojeździe.
10. Bagaże i inne podobne elementy powinny być zabezpieczone, aby w sytuacji kolizji nie spowodowały żadnych obrażeń.
11. Nie należy używać fotelika bez jego materiałowego pokrycia.
12. Poszycie nie może być zastąpione elementem pochodzącym z innego zestawu. Stanowi ono integralny element zestawu i ma wpływ na działanie urządzenia przytrzymującego.
13. Zawsze miej przy sobie tę instrukcję obsługi.
14. Zapoznaj się z instrukcją obsługi producenta pojazdu.

OPIS CZĘŚCI (RYS. B)

1. Pas regulacji wysokości zagłówek
2. Zagłówek
3. Prowadnica pasa naramiennego
4. Podłokietniki
5. Prowadnica pasa biodrowego
6. Oparcie
7. Zaczepy oparcia

MONTAŻ OPARCIA

Nałóż gumowe taśmy poszycia na zaczepy oparcia, umieść zaczepy w odpowiednich otworach podstawy (A, rys. 8), a następnie unieś i ustaw oparcie w pozycji pionowej (B, rys. 8).

DEMONTAŻ OPARCIA

Istnieje możliwość demontażu oparcia. W tym celu:

1. Pchnij oparcie siedziska całkowicie w kierunku poziomym (A, rys. 7).
2. Rozłącz zaczepy oparcia i oddziel oparcie od podstawy (B, rys. 7).
3. W celu ponownego montażu oparcia należy nałożyć gumowe taśmy poszycia na zaczepy oparcia, umieścić zaczepy w odpowiednich otworach podstawy (A, rys. 8), a następnie unieść i ustawić oparcie w pozycji pionowej (B, rys. 8).

MONTAŻ FOTELIKA W SAMOCHODZIE

Fotelik można zamontować za pomocą samych 3-punktowych pasów samochodowych. W tym celu:

1. Umieść fotelik na kanapie samochodu i maksymalnie wyciągnij pas bezpieczeństwa (rys. 1). Upewnij się, że fotelik jest dociśnięty do oparcia kanapy samochodu.
2. Umieść dziecko w foteliku (rys. 2).
3. Wyreguluj wysokość zagłówka (rys. 3).
4. Poprowadź pas bezpieczeństwa przez prowadnicę pasa naramiennego znajdującego się pod zagłówkiem, oraz biodrowego (rys. 4).
5. Następnie przeprowadź oba pasy pod podłokietnikiem i zapnij je (rys. 5) upewniając się przy tym, że nie są skręcone.
6. Napnij pasy i upewnij się, że nie są skręcone (rys. 6).

UWAGA

Pasy powinny być ciasne względem ciała dziecka, nie powinny jednak być zbyt ciasne i wywoływać dyskomfortu.

Upewnij się, że pas biodrowy przebiega nisko i chroni miednicę dziecka i przechodzi przez prowadnicę pasa biodrowego.

DEMONTAŻ FOTELIKA W SAMOCHODZIE

Odepnij pas bezpieczeństwa i wyjmij go z prowadnic.

REGULACJA ZAGŁÓWKA

W celu regulacji wysokości zagłówka, pociągnij za pas regulacji (1, rys. B) i ustaw wybraną wysokość.

ZDEJMOWANIE POSZYCIA

Aby zdjąć poszycie fotelika, wykonaj następujące kroki:

1. Odepnij metalowe zatrzaski znajdujące się w tylnej części zagłówka, a następnie zdejmij poszycie zagłówka (rys. 9).
2. Zdejmij poszycie oparcia, pociągając je w górę (rys. 10).
3. Zdejmij poszycie podstawy siedziska, pociągając je w górę (rys. 11).

Aby ponownie założyć poszycie, wykonaj powyższe kroki w odwrotnej kolejności.

CZYSZCZENIE I KONSERWACJA

- Niewielkie zabrudzenia należy czyścić za pomocą wilgotnej gąbki i delikatnego środka czyszczącego.
- Poszycie można prać w temperaturze maksymalnej 30°C. W tym celu poszycie należy całkowicie zdjąć z fotelika (patrz: Zdejmowanie poszycia).
- Przy suszeniu nie należy korzystać z suszarek. Nie powinno się wystawiać poszycia na promienie słoneczne w celu wysuszenia. Plastikowe elementy można wyczyścić przy użyciu wilgotnej ściereczki i łagodnego detergentu.
- Uwaga! Nie należy używać silnych detergentów ani środków wybielających.

Zdjęcia mają charakter poglądowy, rzeczywisty wygląd produktów może różnić się od prezentowanego na zdjęciach.

DE

Sehr geehrter Kunde!

Falls Sie Fragen oder Anmerkungen zu dem gekauften Produkt haben, setzen Sie sich mit uns in Verbindung: help@lionelo.com

Hersteller:

BrandLine Group Sp. z o. o.
A. Kręglewskiego 1, 61-248 Poznań, Polen

ACHTUNG!

Dies ist ein verbessertes Kinderrückhaltesystem vom Typ „i-Size Kategorie Sitzerhöhung“. Es

wurde gemäß der UN-Regelung Nr. 129 in erster Linie für die Verwendung auf Sitzplätzen der Kategorie "i-Size", wie von den Fahrzeugherstellern in der Bedienungsanleitung des Fahrzeugs angegeben, genehmigt.

Wenden Sie sich im Zweifelsfall an den Hersteller oder Händler des erweiterten Kinderrückhaltesystems.

Das Produkt ist für die Montage an den, mit den Symbolen  in Abb. A und mit i-Size gekennzeichneten Stellen geeignet.

Das Produkt ist nur für die Montage auf dem mit dem Symbol  in Abb. A. gekennzeichneten Sitz geeignet, wenn der Sitz mit 3-Punkt-Gurten ausgestattet ist.

Das Produkt ist nur für die Montage auf dem mit dem Symbol  in Abb. A. gekennzeichneten Sitz geeignet, wenn der Airbag bei diesem Sitz ausgeschaltet ist. Es wird empfohlen, den Kindersitz nur auf den Rücksitzen des Autos zu montieren.

WARNHINWEISE:

1. Das Produkt ist für Kinder mit einer Körpergröße von 100 bis 150 cm geeignet.
2. Die starren Teile und Kunststoffteile des Kinderrückhaltesystems sollten so positioniert und eingebaut werden, dass sie unter normalen Betriebsbedingungen des Fahrzeugs nicht von einem Klappsitz oder einer Fahrzeugtür eingeklemmt werden können.
3. Alle Sicherheitsgurte, die ein Kind halten, müssen gut an den Körperbau des Kindes angepasst sein. Der Gurt darf nicht verdreht sein.
4. Die Gurte, mit denen die Rückhaltevorrichtung am Fahrzeug befestigt ist, müssen straff sein.
5. Prüfen Sie, ob die Beckengurte niedrig genug verlaufen und das Becken des Kindes schützen.
6. Achten Sie darauf, dass der Beckengurt tief genug sitzt, um das Becken ausreichend zu sichern.
7. Nehmen Sie keine Änderungen am Kindersitz vor und fügen Sie keine neuen Komponenten hinzu, ohne die Genehmigung der Zulassungsbehörde einzuholen. Um die maximale Sicherheit für das Kind zu gewährleisten, muss das Zubehör wie in der Anleitung empfohlen befestigt und benutzt werden.
8. Die Kunststoffteile dieses Kindersitzes können sich in der Sonne erhitzen und Verbrennungen auf der Haut Ihres Babys verursachen.
9. Lassen Sie ein Kind niemals allein im Kindersitz im Fahrzeug.
10. Gepäck und ähnliche Gegenstände sollten so gesichert werden, dass sie bei einem Unfall keine Verletzungen verursachen.

11. Der Kindersitz sollte nicht ohne seinen Stoffbezug verwendet werden.
12. Der Bezug kann nicht durch ein Element aus einem anderen Set ersetzt werden. Er ist ein integraler Bestandteil des Sets und beeinflusst die Funktionsweise der Rückhaltevorrückung.
13. Führen Sie diese Bedienungsanleitung immer mit sich.
14. Lesen Sie die Bedienungsanleitung des Fahrzeugherstellers.

BESCHREIBUNG DER TEILE (ABB. B)

1. Gurt zur Höhenverstellung der Kopfstütze
2. Kopfstütze
3. Schultergurtführung
4. Armlehnen
5. Beckengurtführung
6. Rückenlehne
7. Befestigungen für die Rückenlehne

MONTAGE DER RÜCKENLEHNE

Legen Sie die Gummibänder des Bezugs auf die Haken der Rückenlehne, stecken Sie die Haken in die entsprechenden Löcher der Basis (A, Abb. 8), heben Sie dann die Rückenlehne an und richten Sie sie auf (B, Abb. 8).

Demontage der Rückenlehne

Die Rückenlehne kann entfernt werden. Dazu:

1. Bewegen Sie die Rückenlehne vollständig in eine horizontale Richtung (A, Abb. 7).
2. Lösen Sie die Haken der Rückenlehne und trennen Sie die Rückenlehne von der Basis (B, Abb. 7).
3. Um die Rückenlehne wieder zu montieren, legen Sie die Gummibänder des Bezugs über die Verschlüsse der Rückenlehne, stecken Sie die Verschlüsse in die entsprechenden Löcher der Basis (A, Abb. 8), heben Sie dann die Rückenlehne an und stellen Sie sie aufrecht (B, Abb. 8).

MONTAGE DES KINDERSITZES IM AUTO

Der Kindersitz kann allein mit dem 3-Punkt-Gurt montiert werden. Dazu:

1. Platzieren Sie den Kindersitz auf dem Autositz und ziehen Sie den Sicherheitsgurt so weit wie möglich heraus (Abb. 1). Stellen Sie sicher, dass der Kindersitz an der Rückenlehne des Autositzes anliegt.

2. Setzen Sie das Kind in den Kindersitz (Abb. 2).
3. Regulieren Sie die Höhe der Kopfstütze (Abb. 3).
4. Führen Sie den Gurt durch die Schultergurtführungen, die sich unter der Kopfstütze befinden und die Beckengurtführung (Abb. 4).
5. Führen Sie dann beide Gurte unter die Armlehne und befestigen Sie sie (Abb. 5).
6. Ziehen Sie den Gurt fest und achten Sie darauf, dass er nicht verdreht ist (Abb. 6).

ACHTUNG!

Der Gurt sollen eng am Körper des Kindes anliegen, aber kein Unwohlsein bei dem Kind hervorrufen.

Vergewissern Sie sich, dass der Gurt niedrig genug verläuft, dass er das Becken des Kindes schützt und dass er durch die Führung des Beckengurts verläuft.

DEMONTAGE DES KINDERSITZES IM AUTO

Lösen Sie den Gurt und nehmen Sie ihn aus den Führungen.

REGULIERUNG DER KOPFSTÜTZE

Um die Höhe der Kopfstütze einzustellen, ziehen Sie den Einstellgurt (1, Abb. B) und stellen Sie die gewünschte Höhe ein.

ABNAHME DES BEZUGS

Um den Bezug des Kindersitzes zu entfernen, gehen Sie wie folgt vor:

1. Lösen Sie die Verschlüsse an der Rückseite der Kopfstütze und entfernen Sie dann den Kopfstützenbezug (Abb. 9).
2. Entfernen Sie den Bezug der Rückenlehne, indem Sie ihn nach oben ziehen (Abb. 10).
3. Entfernen Sie den Bezug von der Basis des Sitzes, indem Sie ihn nach oben ziehen (Abb. 11).

Um den Bezug wieder aufzuziehen, führen Sie die oben genannten Schritte in umgekehrter Reihenfolge aus.

REINIGUNG UND PFLEGE

- Kleinere Verschmutzungen können Sie mit einem feuchten Schwamm und einem milden Reinigungsmittel entfernen.
- Der Bezug kann bei einer maximalen Temperatur von 30°C gewaschen werden. Zu diesem Zweck muss der Bezug vollständig vom Kindersitz entfernt werden (siehe: Abnahme des Bezugs).

- Zum Trocknen sollte kein Trockner verwendet werden. Der Bezug sollte zum Trocknen nicht dem direkten Sonnenlicht ausgesetzt werden. Die Kunststoffteile können mit einem feuchten Tuch und einem milden Reinigungsmittel gereinigt werden.
- Hinweis! Verwenden Sie keine starken Reinigungsmittel oder Bleichmittel.

Die gezeigten Bilder dienen nur als Referenz. Das tatsächliche Produkt kann von den Abbildungen abweichen.

RU

Дорогой клиент!

Если у вас есть какие-либо комментарии или вопросы относительно приобретенного продукта, пожалуйста, свяжитесь с нами: help@lionelo.com

Производитель:

BrandLine Group Sp. из о. о.

A. Kręglewskiego 1, 61-248 Познань, Польша

ВНИМАНИЕ

Это улучшенная детская удерживающая система "бустерное сиденье категории i-Size". В соответствии с Правилами № 129 ООН она была одобрена для использования в местах для сидения категории „i-Size”, указанных изготовителями транспортных средств в руководстве по эксплуатации транспортного средства.

В случае сомнений проконсультируйтесь с производителем или продавцом усовершенствованной детской удерживающей системы.

Изделие подходит для установки в местах, отмеченных символом  на рис. А, с пометкой i-Size.

Изделие подходит для установки в месте, отмеченном символом  на рис. А, только если это место оборудовано 3-точечными ремнями безопасности.

Изделие подходит для установки в месте, отмеченном символом  на рис. А, только при неактивной подушке безопасности. Автокресло рекомендуется устанавливать только на задние сиденья автомобиля.

ПРЕДУПРЕЖДЕНИЯ:

1. Продукт предназначен для детей ростом от 100 до 150 см.
2. Жесткие компоненты и пластиковые детали детской удерживающей системы должны располагаться и устанавливаться таким образом, чтобы при нормальных условиях эксплуатации транспортного средства они не могли быть зажаты подвижным сиденьем или дверью транспортного средства.
3. Любые ремни безопасности, удерживающие ребенка, должны соответствовать форме тела ребенка. Ремни не должны быть перекручены.
4. Ремни крепления автокресла к автомобилю должны быть натянуты.
5. Убедитесь, что поясные ремни опущены ниже, чтобы правильно зафиксировать таз.
6. Если изделие подвергалось воздействию сильных факторов (например, удару), его необходимо заменить.
7. Не вносите никаких изменений в сиденье и не добавляйте новые элементы без разрешения уполномоченного органа. Чтобы обеспечить максимальную безопасность вашего ребенка, оборудование следует закреплять и использовать в соответствии с рекомендациями инструкции.
8. Пластиковые части автокресла могут нагреваться на солнце и вызывать ожоги кожи ребенка.
9. Никогда не оставляйте ребенка одного в автокресле в автомобиле.
10. Багаж и другие подобные предметы должны быть закреплены так, чтобы они не причинили никаких травм в случае столкновения.
11. Не используйте сиденье без тканевого чехла.
12. Обшивка не может быть заменена элементом из другого комплекта. Он является составной частью узла и влияет на работу удерживающей системы.
13. Всегда имейте при себе данное руководство по эксплуатации.
14. См. инструкции по эксплуатации производителя транспортного средства.

ОПИСАНИЕ ЧАСТЕЙ (РИС. В)

1. Ремень регулировки высоты подголовника
2. Подголовник
3. Направляющая плечевого ремня
4. Подлокотники
5. Направляющая поясного ремня
6. Спинка

7. Задние крючки

СБОРКА СПИНКИ

Наденьте резиновые полоски чехла на крючки спинки, поместите крючки в соответствующие отверстия в основании (А, рис. 8), затем поднимите и установите спинку в вертикальное положение (В, рис. 8).

СНЯТИЕ СПИНКИ

Спинка может быть демонтирована. Для этого:

1. Сдвиньте спинку сиденья до упора в горизонтальное положение (А, рис. 7).
2. Отсоедините крючки спинки и отделите спинку от основания (В, рис. 7).
3. Чтобы собрать спинку, наденьте резиновые полоски обшивки на крючки спинки, вставьте крючки в соответствующие отверстия в основании (А, рис. 8), затем поднимите спинку и установите ее в вертикальное положение (В, рис. 8).

УСТАНОВКА СИДЕНЬЯ В АВТОМОБИЛЕ

Сиденье можно установить только с помощью 3-точечных автомобильных ремней.

Для этого:

1. Установите автокресло на сденье автомобиля и вытяните ремень безопасности до упора (рис. 1). Убедитесь, что автокресло прижато к спинке сиденья автомобиля.
2. Посадите ребенка в кресло (рис. 2).
3. Отрегулируйте высоту подголовника (рис. 3).
4. Проведите ремень безопасности через направляющие плечевого ремня, расположенные под подголовником, и поясного ремня безопасности (рис. 4).
5. Затем пропустите оба ремня под подлокотник и застегните их (рис. 5).
6. Натяните ремни и убедитесь, что они не перекручены (рис. 6).

ВНИМАНИЕ

Ремни должны плотно прилегать к телу ребенка, но не должны быть слишком тугими и вызывать дискомфорт.

Убедитесь, что поясной ремень проходит низко, защищает таз ребенка и проходит через направляющую поясного ремня.

СНЯТИЕ СИДЕНЬЯ В АВТОМОБИЛЕ

Отстегните ремень безопасности и снимите его с направляющих.

РЕГУЛИРОВКА ПОДГОЛОВНИКА

Чтобы отрегулировать высоту подголовника, потяните за регулировочный ремень (1, рис. В) и установите желаемую высоту.

СНЯТИЕ ЧЕХЛА

Чтобы снять чехол сиденья, выполните следующие действия:

1. Расстегните металлические защелки на задней части подголовника, а затем снимите чехол подголовника (рис. 9).
2. Снимите обивку спинки, потянув ее вверх (рис. 10).
3. Снимите крышку основания сиденья, потянув ее вверх (рис. 11).

Чтобы прикрепить крышку, выполните описанные выше действия в обратном порядке.

ЧИСТКА И ОБСЛУЖИВАНИЕ

- Легкие загрязнения следует очищать влажной губкой с мягким моющим средством.
- Чехол можно стирать при максимальной температуре 30°C. Для этого необходимо полностью снять чехол с сиденья (см.: Снятие чехла).
- Не используйте сушилки при сушке. Покрытие не должно подвергаться воздействию солнечных лучей для сушки. Пластиковые детали можно чистить влажной тканью и мягким моющим средством.
- Внимание! Не используйте сильнодействующие моющие средства или отбеливатели.

Фотографии носят ознакомительный характер, реальный вид товара может отличаться от представленного на фотографиях.

Gentile Cliente!

In caso di un qualsiasi commento o domanda sul prodotto acquistato, non esitate a contattarci help@lionelo.com

Produttore:

BrandLine Group Sp. z o. o.
A. Kręglewskiego 1, 61-248 Poznań, Polonia

ATTENZIONE

Il presente dispositivo è un sistema di ritenuta migliorato per bambini del tipo "seggolino rialzo di categoria i-Size". È stato omologato in conformità al regolamento ONU n. 129 per l'uso principalmente in posizioni sedute per il tipo "i-Size", indicate dai costruttori di veicoli nel manuale del proprietario del veicolo.

In caso di dubbi consultare il produttore o il rivenditore del sistema di ritenuta per bambini migliorato.

Il prodotto è adatto per l'installazione in luoghi contrassegnati con il simbolo  nella fig. A, contrassegnati come i-Size.

Il prodotto è adatto per l'installazione in luoghi contrassegnati con il simbolo  nella figura A, solo se il luogo è dotato di cinture di sicurezza a 3 punti.

Il prodotto è adatto per l'installazione in luogo contrassegnato con il simbolo  nella Figura A, solo in caso di disattivazione dell'airbag. Si consiglia di installare il seggiolino auto solo sui sedili posteriori dell'auto.

AVVERTENZE:

1. Il prodotto è destinato a bambini di altezza compresa tra 100 e 150 cm.
2. Gli elementi rigidi e le parti in plastica del sistema di ritenuta per bambini devono essere posizionati e installati in modo tale che in normali condizioni di utilizzo del veicolo non possano essere bloccati dal sedile scorrevole o dalle porte del veicolo.
3. Tutte le cinture di sicurezza che trattengono il bambino devono essere adattate al corpo del bambino. Le cinture non devono essere attorcigliate.
4. Le cinghie che fissano il sistema di ritenuta al veicolo devono essere tese.
5. Assicurarsi che le cinture addominali vengano condotte in basso, per fissare correttamente il bacino.

6. Se il prodotto è stato esposto all'azione di agenti forti (come ad es. impatti), deve essere sostituito.
7. Non apportare modifiche al seggiolino auto o aggiungere nuove funzionalità senza l'approvazione dell'autorità di omologazione. Per garantire la massima sicurezza del bambino, il dispositivo deve essere fissato e utilizzato in conformità con le raccomandazioni del produttore.
8. Gli elementi in plastica di questo seggiolino auto possono riscaldarsi al sole e causare ustioni alla pelle del bambino.
9. Non lasciare mai il bambino da solo nel seggiolino auto.
10. I bagagli e altri oggetti simili devono essere protetti in modo da non causare lesioni in caso d'incidente.
11. Non utilizzare il seggiolino auto senza il suo rivestimento in tessuto.
12. Il rivestimento non può essere sostituito con un rivestimento di un kit differente. Il rivestimento è parte integrale del kit e influisce sull'efficienza del sistema di ritenuta.
13. Conservare sempre questo manuale di istruzioni assieme al seggiolino.
14. Leggere il manuale di istruzioni del costruttore del veicolo.

DESCRIZIONE DEI COMPONENTI (FIG. B)

1. Cinghia di regolazione dell'altezza del poggiatesta
2. Poggiatesta
3. Guida degli spallacci
4. Braccioli
5. Guida della cintura lombare
6. Schienale
7. Ganci schienale

SMONTAGGIO DELLO SCHIENALE

Installare le cinghie in gomma del rivestimento sui ganci dello schienale, posizionare i ganci negli appositi fori della base (A, fig. 8), quindi sollevare e posizionare lo schienale in posizione verticale (B, fig. 8).

SMONTAGGIO DELLO SCHIENALE

È possibile smontare lo schienale. Per eseguire questa operazione:

1. Posizionare lo schienale del seggiolino in posizione completamente orizzontale (A, fig. 7).
2. Scollegare i ganci dello schienale e separare lo schienale dalla base (B, fig. 7).

3. Per rimontare lo schienale, collegare le cinghie in gomma dello schienale sui ganci dello schienale, posizionare i ganci negli appositi fori della base (A, fig. 8), quindi sollevare e regolare lo schienale in posizione verticale (B, fig. 8).

INSTALLAZIONE DEL SEGGIOLINO NELL'AUTO

Il seggiolino può essere installato utilizzando solo cinture di sicurezza a 3 punti dell'auto. Per eseguire questa operazione:

1. Posizionare il seggiolino sul sedile dell'auto ed estrarre la cintura di sicurezza il più possibile (fig. 1). Assicurarsi che il seggiolino sia premuto contro lo schienale del sedile posteriore dell'auto.
2. Posizionare il bambino nel seggiolino auto (fig. 2).
3. Regolare l'altezza del poggiatesta (fig. 3).
4. Far scorrere la cintura di sicurezza attraverso le guide delle cinture degli spallacci situata sotto il poggiatesta e della cintura addominale (fig. 4).
5. Quindi condurre entrambe le cinture sotto il bracciolo e fissarle (fig. 5).
6. Tirare le cinture e assicurarsi che non siano attorcigliate (fig. 6).

ATTENZIONE

Le cinture di sicurezza devono aderire al corpo del bambino, tuttavia non devono essere troppo tese e non devono causare disagio.

Assicurarsi che la cintura addominale sia condotta in basso e protegga il bacino del tuo bambino e passi attraverso la guida della cintura addominale.

INSTALLAZIONE DEL SEGGIOLINO NELL'AUTO

Slacciare la cintura di sicurezza e rimuoverla dalle guide.

REGOLAZIONE DEL POGGIATESTA

Per regolare l'altezza del poggiatesta, tirare la cinghia di regolazione (1, fig. B) e regolare l'altezza desiderata.

RIMOZIONE DEL RIVESTIMENTO

Per rimuovere il rivestimento del seggiolino, attenersi alla seguente procedura:

1. Scollegare i bottoni a pressione metallici presenti sul retro del poggiatesta, quindi rimuovere il rivestimento del poggiatesta (fig. 9).
2. Rimuovere il rivestimento dello schienale tirandolo verso l'alto (fig. 10).
3. Rimuovere il rivestimento della seduta, tirandolo verso l'alto (fig. 11).

Per installare nuovamente il rivestimento, seguire i passaggi precedenti in ordine inverso.

PULIZIA E MANUTENZIONE

- Piccole tracce di sporco possono essere rimosse con una spugna umida e un detergente delicato.
- Il rivestimento può essere lavato ad una temperatura massima di 30°C. A tal fine il rivestimento deve essere rimosso completamente dal seggiolino (vedi: Rimozione del rivestimento).
- Il rivestimento non deve essere asciugato in asciugatrice. Il rivestimento non deve essere esposto ai raggi del sole per l'asciugatura. Le parti in plastica possono essere pulite con un panno umido e un detergente delicato.
- Attenzione! Non utilizzare detergenti forti o agenti sbiancanti.

Le immagini hanno carattere illustrativo, l'aspetto reale dei prodotti può differire da quello presentato nelle immagini.

FR

Cher client!

Si vous avez des questions ou remarques relatives au produit acheté, n'hésitez pas à nous contacter à l'adresse : help@lionelo.com

Producteur:

BrandLine Group Sp. z o. o.
A. Kręglewskiego 1, 61-248 Poznań, Pologne

ATTENTION

Il s'agit d'un dispositif amélioré de retenue pour enfants de type « siège rehausseur i-Size ». Il est homologué conformément au Règlement ONU n° 129 pour être utilisé avant tout sur les places assises de type « i-Size », indiquées par le constructeur dans la notice d'utilisation du véhicule.

En cas de doute, consulter le fabricant ou le revendeur du dispositif amélioré de retenue pour enfants.

Le produit ne peut être installé que sur les places i-Size indiquées par le symbole  sur la figure A.

Le produit peut être installé sur les places indiquées par le symbole  sur la figure A, uniquement si elles sont équipées d'une ceinture de sécurité à trois points.

Le produit peut être installé sur les places indiquées par le symbole  sur la figure A, uniquement si l'airbag est désactivé. Il est recommandé d'installer le siège-auto uniquement sur les sièges arrière du véhicule.

AVERTISSEMENT :

1. Le produit est destiné aux enfants mesurant de 100 à 150 cm.
2. Tous les éléments durs et toutes les pièces du dispositif de retenue pour enfants en plastique doivent être placés et installés de manière à ne pas être coincés par un fauteuil coulissant ou par une portière du véhicule.
3. Toutes les sangles destinées à retenir l'enfant doivent être bien ajustées à sa morphologie. Les sangles ne doivent pas être tordues.
4. Les sangles servant à fixer le dispositif de retenue à la structure du véhicule doivent être tendues.
5. Assurez-vous que les sangles de hanche se situent suffisamment bas pour bien protéger le bassin.
6. Si le produit a été exposé à un fort facteur (tel qu'un choc), il doit être remplacé.
7. N'apportez aucune modification au siège-auto et n'ajoutez pas de nouveaux éléments sans approbation de l'autorité d'homologation. Afin d'assurer la sécurité maximale de l'enfant, l'équipement doit être fixé et utilisé conformément aux instructions de la notice d'utilisation.
8. Les éléments en plastique de ce siège-auto peuvent devenir très chauds au soleil et provoquer des brûlures de la peau de l'enfant.
9. Ne laissez jamais votre enfant dans le siège-auto sans surveillance.
10. Sécurisez vos bagages et d'autres objets pour éviter des blessures en cas de collision.
11. Le siège-auto ne doit pas être utilisé sans son revêtement en tissu.
12. Le revêtement ne doit pas être remplacé par un élément provenant d'un autre produit. Il fait partie intégrante de l'ensemble et influence le fonctionnement du dispositif de retenue.
13. Gardez toujours avec vous cette notice d'utilisation.
14. Prenez connaissance de la notice d'utilisation fournie par le fabricant de votre véhicule.

DESCRIPTION DES COMPOSANTS (FIG. B)

1. Bande de réglage de la hauteur de l'appui-tête
2. Appui-tête
3. Guidage de sangle d'épaule
4. Accoudoirs
5. Guidage de sangle de hanche
6. Dossier
7. Clips du dossier

MONTAGE DU DOSSIER

Fixez les lanières en caoutchouc sur les clips du dossier, insérez les clips dans les fentes de la base prévues à cet effet (A, fig. 8), soulevez le dossier et mettez-le en position verticale (B, fig. 8).

DEMONTAGE DU DOSSIER

Il est possible de démonter le dossier. À cet effet :

1. Poussez le dossier du siège en le mettant en position verticale (A, fig. 7)
2. Détachez les clips du dossier et séparez le dossier de la base (B, fig. 7).
3. Pour remonter le dossier démonté, fixez les lanières en caoutchouc sur les clips du dossier, insérez les clips dans les fentes de la base prévues à cet effet (A, fig. 8), soulevez le dossier et mettez-le en position verticale (B, fig. 8).

INSTALLATION DU SIÈGE-AUTO DANS LA VOITURE

Le siège-auto peut être installé uniquement avec une ceinture de sécurité à 3 points. À cet effet :

1. Placez le siège-auto sur la banquette de votre voiture et desserrez au maximum la ceinture de sécurité (fig. 1). Assurez-vous que le siège-auto appuie fermement sur le dossier de la banquette de votre voiture.
2. Installez votre enfant dans son siège (fig. 2).
3. Réglez la hauteur de l'appui-tête (fig. 3).
4. Faites passer la ceinture de sécurité à travers le guidage de sangle d'épaule situé au-dessous de l'appui-tête et à travers le guidage de sangle de hanche (fig. 4).
5. Ensuite, faites passer les deux sangles au-dessous de l'accoudoir et attachez-les (fig. 5).
6. Serrez les sangles et assurez-vous qu'elles ne sont pas tordues (fig. 6).

ATTENTION

Les sangles doivent être bien ajustées au corps de votre enfant, sans pour autant devenir

trop serrées afin de ne pas provoquer une gêne.

Assurez-vous que la sangle de hanche se situe suffisamment bas pour bien protéger le bassin de votre enfant et qu'il passe à travers le guidage de sangle de hanche.

DÉMONTAGE DU SIÈGE-AUTO DANS LA VOITURE

Détachez la ceinture de sécurité et retirez-la des fentes de guidage.

RÉGLAGE DE L'APPUI-TÊTE

Pour régler la hauteur de l'appui-tête, tirez la bande de réglage (1, fig. B) et choisissez la hauteur qui vous convient.

ENLEVER LE REVÊTEMENT

Pour enlever le revêtement du siège-auto, suivez les étapes suivantes :

1. Ouvrez les boutons-pression métalliques situés à l'arrière de l'appui-tête et retirez le revêtement de l'appui-tête (fig. 9).
2. Enlevez le revêtement du dossier en le tirant vers le haut (fig. 10).
3. Enlevez le revêtement de la base de l'assise en le tirant vers le haut (fig. 11).

Pour remettre le revêtement, les actions ci-dessus doivent être effectuées dans l'ordre inverse.

NETTOYAGE ET ENTRETIEN

- Les salissures légères doivent être nettoyées avec une éponge humide et un détergent doux.
- Le revêtement peut être lavé à 30°C au maximum. Pour le laver, il faut le retirer du siège (voir : Enlever le revêtement).
- Pour le séchage, ne pas mettre au sèche-linge. Ne pas exposer le revêtement aux rayons du soleil pour le sécher. Les éléments en plastique peuvent être nettoyés avec un chiffon humide et un détergent doux.
- Attention ! Ne pas utiliser de détergents puissants ou d'agents de blanchiment.

Les photos sont présentées à titre indicatif seulement, l'aspect réel des produits peut être différent de celui présenté sur les photos.

¡Apreciado cliente!

Si tienes algún comentario o pregunta sobre algún producto que hayas comprado, por favor contacta con nosotros: help@lionelo.com

Fabricante:

BrandLine Group Sp. z o. o.
A. Kręglewskiego 1, 61-248 Poznań, Polonia

ATENCIÓN

Se trata de un sistema de retención infantil mejorado del tipo «asiento elevador i-Size». Está homologado de conformidad con el Reglamento n.º 129 de las Naciones Unidas para su uso principalmente en las plazas de asiento para «i-Size» indicadas por los fabricantes de vehículos en el manual del usuario del vehículo.

En caso de duda, consulte al fabricante o minorista del sistema de retención infantil mejorado. El producto es adecuado para su instalación sólo en lugares marcados con el símbolo  en la figura A, marcados como i-Size.

El producto es adecuado para su instalación en el lugar marcado con el símbolo  en la figura A sólo si el lugar está equipado con cinturones de seguridad de 3 puntos.

El producto es adecuado para su instalación en el lugar marcado con el símbolo  en la figura A sólo en el caso de un airbag inactivo. Se recomienda instalar la silla sólo en los asientos traseros del coche.

ADVERTENCIAS:

1. El producto está destinado a niños con una altura de entre 100 y 150 cm.
2. Las partes duras y las piezas plásticas del sistema de retención infantil deben colocarse e instalarse de modo que no puedan quedar atrapados por un asiento corredizo o una puerta del vehículo en condiciones normales de uso.
3. Todos los cinturones de seguridad que sujeten al niño deberán ajustarse a la forma de su cuerpo. Los cinturones no deben estar torcidos.
4. Las cintas que fijan el sistema de retención al vehículo deben estar tensadas.
5. Asegúrese de que los cinturones de regazo estén bajo para asegurar adecuadamente la pelvis.
6. Si el producto ha estado expuesto a factores fuertes (como el impacto), debe reemplazarse.

7. No realice ningún cambio en la silla infantil ni añada nuevos componentes sin la aprobación de la autoridad de homologación. Para garantizar la máxima seguridad para el niño, el equipo debe fijarse y utilizarse de acuerdo con las instrucciones del manual.
8. Las partes de plástico de esta silla infantil pueden calentarse al sol y causar quemaduras de la piel del niño.
9. Nunca deje a su hijo solo en la silla en el coche.
10. El equipaje y artículos similares deben estar asegurados para que no causen ninguna lesión en caso de colisión.
11. La silla infantil no debe usarse sin su revestimiento de tela.
12. El revestimiento no puede reemplazarse por uno de otro conjunto. Es una parte integral del conjunto e influye en el funcionamiento del sistema de retención.
13. Lleve siempre consigo este manual de instrucciones.
14. Consulte el manual del fabricante del vehículo.

DESCRIPCIÓN DE PIEZAS (FIG. B)

1. Correa de ajuste de altura del reposacabezas
2. Reposacabezas
3. Guía de cinturón de hombro
4. Reposabrazos
5. Guía de cinturón de regazo
6. Respaldo
7. Ganchos para el respaldo

INSTALACIÓN DEL RESPALDO

Coloque las correas de revestimiento de caucho en los ganchos del respaldo, coloque los ganchos en los orificios de la base apropiados (A, fig. 8), luego levante y coloque el respaldo verticalmente (B, fig. 8).

DESMONTAJE DEL RESPALDO

Es posible desmontar el respaldo. Para ello:

1. Empuje el respaldo del asiento completamente en la dirección horizontal (A, fig. 7).
2. Desconecte los ganchos del respaldo y separe el respaldo de la base (B, fig. 7).
3. Para instalar el respaldo de nuevo, coloque las correas de revestimiento de caucho en los ganchos del respaldo, coloque los ganchos en los orificios de la base apropiados (A, fig. 8), luego levante y coloque el respaldo verticalmente (B, fig. 8).

INSTALACIÓN DE LA SILLA EN EL COCHE

La silla se puede instalar sólo con los cinturones de seguridad de 3 puntos. Para ello:

1. Coloque la silla en el asiento del coche y tire del cinturón de seguridad hasta que sea posible (fig. 1). Asegúrese de que la silla esté presionada contra el respaldo del asiento del coche.
2. Coloque al niño en la silla (fig. 2).
3. Ajuste la altura del reposacabezas (fig. 3).
4. Pase el cinturón de seguridad a través de las guías del cinturón de hombro debajo del reposacabezas y el cinturón de regazo (fig. 4).
5. Luego pase ambos cinturones debajo del reposabrazos y fíjelos (fig. 5).
6. Apriete los cinturones y asegúrese de que no estén torcidos (fig. 6).

ATENCIÓN

Los cinturones deben estar ajustados al cuerpo del niño, pero no deben estar demasiado apretados y causar molestias.

Asegúrese de que el cinturón de regazo esté bajo y proteja la pelvis del bebé y pase a través de la guía del cinturón de regazo.

DESMONTAJE DE LA SILLA EN EL COCHE

Desabroche el cinturón de seguridad y retírelo de las guías.

AJUSTE DEL REPOSACABEZAS

Para ajustar la altura del reposacabezas, tire de la correa de ajuste (1, fig. B) y ajuste la altura seleccionada.

RETIRADA DEL REVESTIMIENTO

Para retirar el revestimiento de la silla, siga estos pasos:

1. Retire los pestillos metálicos de la parte trasera del reposacabezas y, a continuación, retire el revestimiento del reposacabezas (fig. 9).
2. Retire el revestimiento del respaldo tirando de él hacia arriba (fig. 10).
3. Retire el revestimiento de la base del asiento tirando de ella hacia arriba (fig. 11).

Para volver a colocar revestimiento, haga los pasos anteriores en orden inverso.

LIMPIEZA Y MANTENIMIENTO

- La suciedad menor debe limpiarse con un paño húmedo y un detergente suave.
- El revestimiento se puede lavar a una temperatura máxima de 30 °C. Para ello, retire

el revestimiento completo de la silla (consulte: Retirada del revestimiento).

- No utilice secadoras. No exponga el revestimiento a la luz solar para su secado. Las piezas de plástico se pueden limpiar con un paño húmedo y un detergente suave.
- ¡Atención! No use detergentes fuertes o agentes blanqueadores.

Las fotos son para fines ilustrativos, la apariencia real de los productos puede diferir de la presentada en las fotos.

Beste klant!

Als u opmerkingen of vragen heeft over een gekocht product, neem dan contact met ons op: help@lionelo.com

Fabrikant:

BrandLine Group Sp. z o. o.

A. Kręglewskiego 1, 61-248 Poznań, Polen

LET OP

Het is een verbeterd kinderbeveiligingssysteem van de categorie "zittingverhoger i-Size". Het is goedgekeurd overeenkomstig VN - reglement nr. 129 voor gebruik op voornamelijk "zitplaatsen van de categorie i-Size" zoals aangegeven door de voertuigfabrikanten in de gebruikershandleiding.

Raadpleeg bij twijfels de fabrikant of de verkoper van het verbeterde kinderbeveiligingssysteem. Het product is enkel geschikt voor montage op plaatsen met de symbolen  op afb. A, gemarkeerd als i-Size.

Het product is enkel geschikt voor montage op plaatsen met het symbool  op afb. A. als de plaats met 3-punts veiligheidsgordel is voorzien.

Het product is enkel geschikt voor montage op plaatsen met het symbool  op afb. A. als de airbag niet actief is. Het wordt geadviseerd om de autostoel enkel op de achterbank te installeren.

WAARSCHUWINGEN:

1. Het product is geschikt voor kinderen tussen 100 en 150 cm lang.
2. Zorg ervoor dat de autostoel ergens wordt bevestigd waar er geen harde voorwerpen en kunststof onderdelen, tussen portieren of verstelbare passagierszetels kunnen vastklemmen wanneer het stoeltje onder normale omstandigheden is gebruikt.
3. De veiligheidsgordels waarmee uw kind wordt vastgehouden, moeten goed aan zijn lichaam worden aangepast. De veiligheidsgordels mogen niet worden gedraaid.
4. De hechtbandjes waarmee het beveiligingssysteem aan het voertuig is bevestigd, moeten zijn gespannen.
5. Zorg ervoor dat de heupgordels laag lopen en het bekken voldoende beveiligen.
6. Als het product aan sterke invloeden (bv. stoten/aanrijding) is blootgesteld, moet dan worden vervangen.
7. Wijzig niets aan de autostoel en voeg geen nieuwe onderdelen toe zonder de goedkeuring van de goedkeuringsinstantie. Om het kind maximale veiligheid te garanderen, moet de uitrusting volgens de instructies worden bevestigd en gebruikt.
8. De kunststof onderdelen van dit autostoeltje kunnen in de zon warm worden en vervolgens de brandwonden veroorzaken.
9. Laat uw kind nooit alleen in een autostoeltje.
10. Bagage en andere voorwerpen moeten zo worden vastgezet dat ze bij een aanrijding geen letsel kunnen veroorzaken.
11. Het autostoeltje mag niet zonder de textiel hoes worden gebruikt.
12. De hoes kan niet door een andere uit een andere set worden vervangen. Het is een integraal onderdeel van de set en beïnvloedt de werking van het beveiligingssysteem.
13. Neem deze gebruiksaanwijzing altijd mee.
14. Lees de gebruiksaanwijzing van de voertuigfabrikant.

OMSCHRIJVING VAN DE ONDERDELEN (AFB. B)

1. Band voor het verstellen van de hoofdsteunhoogte
2. Hoofdsteun
3. Geleider van schoudergordel
4. Armleuningen
5. Geleider van heupgordel
6. Rugleuning
7. Bevestiging van de rugleuning

RUGLEUNING INSTALLEREN

Bevestig de rubberen banden van de hoes aan de bevestigingen van de rugleuning, plaats de bevestigingen in de juiste openingen (A, afb. 8) en breng de rugleuning omhoog en zet rechtop (B, afb. 8).

RUGLEUNING VERWIJDEREN

De rugleuning kan worden verwijderd. Daarvoor:

1. Duw de rugleuning volledig in horizontale richting (A, afb. 7).
2. Ontkoppel de bevestigingen van de rugleuning en maak de rugleuning van de zitting los (B, afb. 7).
3. Om de rugleuning opnieuw te installeren: bevestig de rubberen banden van de hoes aan de bevestigingen van de rugleuning, plaats de bevestigingen in de juiste openingen (A, afb. 8) en breng de rugleuning omhoog en zet rechtop (B, afb. 8).

AUTOSTOELJE IN DE AUTO INSTALLEREN

Het autostoeltje kan enkel met 3-punt veiligheidsgordens worden geïnstalleerd. Daarvoor:

1. Plaats het autostoeltje op de autobank en trek de veiligheidsgordel zo ver mogelijk uit (afb. 1). Zorg ervoor dat de autostoel tegen de rugleuning van de autobank is gedrukt.
2. Zet uw kind in de kinderautostoel. (afb. 2).
3. Stel de hoofddeunhoogte (afb. 3).
4. Plaats de veiligheidsgordel door de schoudergordelgeleiders onder de hoofddeun en de heupgordel (afb. 4).
5. Haal vervolgens beide gordels onder de armluning door en maak ze vast (afb. 5).
6. Spaan de gordel en zorg ervoor dat de gordel niet gedraaid zijn (afb. 6).

LET OP

De gordel moeten strak om het lichaam van het kind lopen, maar mogen niet te strak zijn en ongemak veroorzaken.

Zorg ervoor dat de heupgordel zo laag mogelijk is gestrekt en de heupen van het kind beveiligd, dat hij in de geleiders van de keubgordel is geplaatst.

AUTOSTOELJE IN DE AUTO VERWIJDEREN

Maak de veiligheidsgordel los en verwijder het autostoeltje uit de geleiders.

HOOFDSTEUN VERSTELLEN

Om de hoofdsteun in hoogte te verstellen, aan de verstelband trekken (1, afb. B) en de gewenste hoogte instellen.

HOES VERWIJDEREN

Volg de onderstaande stappen om de hoes te verwijderen:

1. Maak de metalen drukknoppen aan de achterkant van de hoofdsteun los en verwijder vervolgens de hoes van de hoofdsteun (afb. 9).
2. Verwijder de hoes van de rugleuning door deze omhoog te trekken (afb. 10).
3. Verwijder de hoes van de zitting door deze omhoog te trekken (afb. 11).

Om de hoes opnieuw te trekken de boven vermelde stappen in omgekeerde volgorde volgen.

REINIGING EN ONDERHOUD

- Kleine verontreinigingen moeten met een vochtige spons en een mild schoonmaakmiddel worden gereinigd.
- De hoes kan gewassen worden op een maximale temperatuur van 30°C. Hiervoor moet de hoes worden losgemaakt en volledig van het stoeltje worden verwijderd (zie: Hoes verwijderen).
- Bij het drogen mogen geen droogmachines worden gebruikt. De hoes niet blootstellen aan zonlicht om te drogen. De kunststof onderdelen kunnen worden gereinigd met vocht doekje en een mild schoonmaakmiddel.
- Let op! Gebruik geen sterke schoonmaakmiddelen of bleekmiddelen.

De afbeeldingen dienen alleen ter illustratie, het werkelijke uiterlijk van de producten kan van het uiterlijk op de afbeeldingen verschillen.

Gerbiamas Kliente!

Jei turite pastabų ar klausimų apie įsigytą produktą, nedvejodami susisiekite su mumis:
help@lionelo.com

Gamintojas:

BrandLine Group Sp. z o. o.

A. Kręglewskiego 1, 61-248 Poznanė, Lenkija

DĖMESIO

Tai patobulinta vaikų apsaugo sistema, tipas „i-Size kategorijos paaukštinta sėdynė“. Remiantis JT taisyklėmis Nr. 129, ji patvirtinta naudoti ypač „i-Size“ sėdimose padėtyse, kaip nurodė transporto priemonių gamintojai transporto priemonės naudotojo vadove.

Iškilus abejonėms, prašome kreiptis į patobulintos vaikų apsaugos sistemos gamintoją arba mažmeninį pardavėją.

Produktas tinkamas montuoti  simboliu pažymėtose vietose, kaip parodyta pav. A, su i-Size žymėjimu.

Produktas tinkamas montuoti  simboliu pažymėtoje vietoje, kaip parodyta pav. A, kai sėdynėje yra 3 taškų saugos diržai.

Produktas tinkamas montuoti  simboliu pažymėtoje vietoje, kaip parodyta pav. A, tik kai išjungta oro pagalvė. Automobilinę kėdutę rekomenduojama montuoti tik ant galinių automobilio sėdynių

ĮSPĖJIMAI:

1. Produktas skirtas vaikams, kurių ūgis nuo 100 iki 150 cm.
2. Standžios ir plastikinės vaikų apsaugos sistemos dalys turi būti išdėstytos ir sumontuotos taip, kad nuolat naudojant transporto priemonę, jų neprispaustų judamoji transporto priemonės sėdynė arba durys.
3. Visos vaiką prilaikančios juostos turi būti sureguliuotos pagal vaiko kūną. Juostos neturi būti susisukusios.
4. Visos apsaugos priemonės prie transporto priemonės laikančiosios juostos turi būti įtemptos.
5. Įsitikinkite, kad klubų dirželiai eina žemai ir tinkamai prilaiko dubenį.
6. Jei produktas buvo paveiktas stiprių veiksnių (pvz. smūgių), ji turi būti pakeistas.

7. Nekeiskite kėdutės ir nepridėkite naujų komponentų negavę tipo patvirtinimo institucijos pritarimo. Siekiant užtikrinti maksimalų vaiko saugumą, įrenginį reikia pritvirtinti ir naudoti pagal instrukciją.
8. Šios automobilinės kėdutės plastikinės dalys gali įkaisti saulėje ir nudeginti jūsų vaiko odą.
9. Niekada nepalikite vaiko be priežiūros transporto priemonėje.
10. Bagažas arba kiti objektai, galintys sužeisti susidūrimo atveju, turi būti tinkamai pritvirtinti.
11. Nenaudokite kėdutės be uždangalo.
12. Uždangalas negali būti keičiamas jokia kita danga. Uždangalas yra neatsiejama komplekto dalis ir turi įtakos vaikų apsaugos sistemos veikimui.
13. Visada turėkite su savimi šią naudojimo instrukciją.
14. Perskaitykite transporto priemonės gamintojo naudotojo vadovą.

DALIŲ APRAŠYMAS (PAV. B)

1. Galvos atramos aukščio reguliavimo diržas
2. Galvos atrama
3. Pečių diržo kreipiklis
4. Porankiai
5. Klubų dirželio kreipiklis
6. Atlošas
7. Atlošo jungtys

ATLOŠO MONTAVIMAS

Uždėkite gumines užvalkalų juosteles ant atlošo jungčių, įdėkite jungtis į atitinkamas pagrindo angas (A, pav. 8), tada pakelkite ir nustatykite atlošą vertikaliaje padėtyje (B, pav. 8).

ATLOŠO IŠMONTAVIMAS

Atlošą galima išmontuoti. Šiam tikslui:

1. Pastumkite sėdynės atlošą iki galo horizontaliai kryptimi (A, pav. 7).
2. Atjunkite atlošo jungtis ir nuimkite atlošą nuo pagrindo (B, pav. 7).
3. Norėdami iš naujo sumontuoti atlošą, uždėkite gumines užvalkalų juosteles ant atlošo jungčių, įdėti jungtis į atitinkamas pagrindo angas (A, pav. 8), tada pakelkite ir nustatykite atlošą vertikaliaje padėtyje (B, pav. 8).

KĖDUTĖS MONTAVIMAS AUTOMOBILYJE

Kėdutę galima sumontuoti naudojant tik 3 taškų automobilio saugos diržus. Šiam tikslui:

1. Padėkite kėdutę ant automobilio sėdynės ir visiškai ištraukite saugos diržą (pav. 1). Įsitikinkite, kad kėdutė prispausta prie automobilio sėdynės atlošo.
2. Pasodinkite vaiką į kėdutę (pav. 2).
3. Sureguliuokite galvos atramos aukštį (pav. 3).
4. Perkiškite saugos diržą per pečių dirželio kreipiklius po galvos atrama, ir klubų dirželio kreipiklius (pav. 4).
5. Tada perkiškite abu dirželius po porankiais ir užsekite juos (pav. 5).
6. Priveržkite dirželius ir įsitikinkite, kad jie nesisukę (pav. 6).

DĖMESIO

Dirželiai turi priglusti prie vaiko kūno, tačiau neturi būti per stipriai įtempti ir sukelti diskomforto.

Įsitikinkite, kad klubų dirželis eina žemai ir prilaiko vaiko dubenį bei per eina per klubų dirželio kreipiklį.

KĖDUTĖS IŠMONTAVIMAS AUTOMOBILYJE

Atsekite saugos diržą ir išimkite jį iš kreipiklių.

GALVOS ATRAMOS REGULIAVIMAS

Norėdami sureguliuoti galvos atramos aukštį, patraukite reguliavimo dirželį (1, pav. B) ir nustatykite norimą aukštį.

UŽVALKALO NUĖMIMAS

Norėdami nuimkite kėdutės užvalkalą, atlikite šiuos žingsnius:

1. Atsekite metalines sagas galinėje galvos atramos pusėje ir nuimkite galvos atramos užvalkalą (pav. 9).
2. Nuimkite atlošo užvalkalą, traukdami jį aukštyn (pav. 10).
3. Nuimkite sėdynės pagrindo užvalkalą, traukdami jį aukštyn (pav. 11).

Norėdami vėl uždėkite užvalkalą, atlikite šiuos žingsnius atvirkščia tvarka.

VALYMAS IR PRIEŽIŪRA

- Lengvus nešvarumus valykite drėgna kempine ir švelniu plovikliu.
- Užvalkalą galima skalbti ne aukštesnėje kaip 30°C temperatūroje. Atsekite užvalkalą ir visiškai nuimkite iš kėdutės (žr.: Užvalkalo nuėmimas).

- Džiovinimui nenaudokite džiovintuvų. Džiovinimo metu saugokite užvalkalą nuo saulės spindulių. Plastikines dalis galima valyti drėgna šluoste ir švelniu plovikliu.
- Dėmesio! Negalima naudoti stiprių valymo priemonių ir baliklių:

Nuotraukos yra tik iliustracinės, tikroji produktų išvaizda gali skirtis nuo pateiktos nuotraukose.

CS

Vážení zákazníci!

Máte-li jakékoli připomínky nebo dotazy týkající se zakoupeného výrobku, kontaktujte nás:

help@lionelo.com

Výrobce:

BrandLine Group Sp. z o. o.

A. Kręglewskiego 1, 61-248 Poznań, Polsko

UPOZORNĚNÍ

Je to vylepšené dětské zádržné zařízení typu „zvyšující podsedák kategorie i-Size“. Získalo homologaci podle předpisu OSN č. 129 pro použití především na místech k sezení pro „i-Size“ uvedených výrobcí vozidel v uživatelském manuálu vozidla.

V případě pochybností se obraťte na výrobce nebo prodejce vylepšeného dětského zádržného zařízení.

Výrobek je vhodný pro montáž na místa označená symbolem  na obr. A, označená jako i-Size.

Výrobek je vhodný pro montáž na místa označená symbolem  na obr. A, pouze pokud je sedadlo vybaveno 3bodovými bezpečnostními pásy.

Výrobek je vhodný pro montáž na místa označená symbolem  na obr. A, pouze s neaktivním airbagem. Autosedačka se doporučuje montovat pouze na zadní sedadla vozidla.

VÝSTRAHY:

1. Výrobek je určen pro děti s výškou mezi 100–150 cm.
2. Tvrdé prvky a plastové součásti dětského zádržného zařízení umístěte a namontujte tak, aby za normálních podmínek používání vozidla nemohly být zachyceny posuvným sedadlem nebo dveřmi vozidla.

3. Všechny bezpečnostní pásy zajišťující dítě musí být správně nastaveny podle velikosti dítěte. Pásy nesmí být překroucené.
4. Popruhy upevňující zádržné zařízení k vozidlu musí být napnuty.
5. Ujistěte se, že břišní pásy procházejí nízko, aby správně zajistily pánev.
6. Pokud byl výrobek vystaven silným vlivům (jako náraz), vyměňte jej.
7. Neprovádějte žádné úpravy autosedačky nebo nepřidávejte nové prvky bez souhlasu schvalovacího orgánu. Pro zajištění maximální bezpečnosti dítěte namontujte a používejte zařízení v souladu s pokyny návodu.
8. Plastové části této autosedačky se mohou na slunci rozpálit a způsobit popáleniny na kůži dítěte.
9. Nikdy nenechávejte dítě samotné v autosedačce ve vozidle.
10. Zavazadla a další podobné předměty zajistěte tak, aby při nehodě nezpůsobily žádné zranění.
11. Nepoužívejte autosedačku bez látkového potahu.
12. Potah nenahrazujte jiným potahem z jiné sady. Je nedílnou součástí sady a má vliv na funkčnost zádržného zařízení.
13. Tento návod mějte vždy u sebe.
14. Seznamte se s uživatelským manuálem výrobce vozidla.

POPIS SOUČÁSTÍ (OBR. B)

1. Popruh pro nastavení výšky opěrky hlavy
2. Opěrka hlavy
3. Vodítko ramenního pásu
4. Loketní opěrky
5. Vodítko břišního pásu
6. Opěradlo
7. Háčky opěradla

MONTÁŽ OPĚRADLA

Nasadte pryžové proužky potahu na háčky opěradla, háčky umístěte do odpovídajících otvorů v základně (A, obr. 8) a pak zvedněte a nastavte opěradlo do svislé polohy (B, obr. 8).

DEMONTÁŽ OPĚRADLA

Opěradlo můžete demontovat. Za tímto účelem:

1. Zatlačte opěradlo zcela ve vodorovném směru (A, obr. 7).

2. Odpojte háčky opěradla a oddělte opěradlo od základny (B, obr. 7).
3. Pro zpětnou montáž opěradla nasadte pryžové proužky potahu na háčky opěradla, háčky umístěte do příslušných otvorů v základně (A, obr. 8) a pak opěradlo zvedněte a nastavte do svislé polohy (B, obr. 8).

MONTÁŽ AUTOSEDAČKY VE VOZIDLE

Autosedačku můžete namontovat pouze pomocí 3bodových bezpečnostních autopásů.

Za tímto účelem:

1. Umístěte autosedačku na sedadlo vozidla a zatáhněte za bezpečnostní pás až na doraz (obr. 1). Ujistěte se, že je autosedačka přitlačena k opěradlu sedadla vozidla.
2. Vložte dítě do autosedačky (obr. 2).
3. Upravte výšku opěrky hlavy (obr. 3).
4. Protáhněte bezpečnostní pás vodítky ramenního pásu pod opěrkou hlavy a břišním pásem (obr. 4).
5. Pak protáhněte oba pásy pod loketní opěrkou a zapněte je (obr. 5).
6. Napněte pásy a ujistěte se, že nejsou překroucené (obr. 6).

POZOR

Pásy musí těsně přiléhat k tělu dítěte, ale nesmí být příliš těsné a způsobovat nepohodlí. Ujistěte se, že břišní pás probíhá nízko a chrání pánev dítěte a prochází vodítkem břišního pásu.

DEMONTÁŽ AUTOSEDAČKY VE VOZIDLE

Rozepněte bezpečnostní pás a vyjměte jej z vodítek.

NASTAVENÍ OPĚRKY HLAVY

Chcete-li nastavit výšku opěrky hlavy, zatáhněte za nastavovací popruh (1, obr. B) a nastavte požadovanou výšku.

SEJMUTÍ POTAHU

Chcete-li sejmut potah autosedačky, postupujte takto:

1. Odepněte kovové západky na zadní straně opěrky hlavy a pak sejměte potah opěrky hlavy (obr. 9).
2. Potah opěrky sejměte zatažením nahoru (obr. 10).
3. Potah základny autosedačky sejměte zatažením nahoru (obr. 11).

Chcete-li potah znovu nasadit, proveďte výše uvedené kroky v opačném pořadí.

ČIŠTĚNÍ A ÚDRŽBA

- Lehké znečištění čistíte vlhkou houbou a jemným čisticím prostředkem.
- Potah můžete prát při maximální teplotě 30 °C. Za tímto účelem potah úplně sejměte z autosedačky (viz: Sejmutí potahu).
- K sušení nepoužívejte sušičku. Potah nesušte na přímém slunci. Plastové prvky vyčistěte vlhkým hadříkem a jemným čisticím prostředkem.
- Pozor! Nepoužívejte silné čisticí prostředky nebo bělidla.

Fotografie jsou pouze ilustrační, skutečný vzhled výrobku se může lišit od vyobrazení na fotografiích.

HU

Kedves Ügyfelünk!

Ha bármilyen észrevétele vagy kérdése van a vásárolt termékről, lépjen kapcsolatba velünk: help@lionelo.com

Gyártó:

BrandLine Group Sp. z o. o.

A. Kręglewskiego 1, 61-248 Poznań, Lengyelország

FIGYELEM

Ez egy „i-Size” kategóriájú ülésmagasítóval felszerelt, megerősített gyermekbiztonsági rendszer. Az ENSZ 129. számú előírás szerinti jóváhagyással rendelkezik elsődlegesen „i-Size” üléseken való használatra a járműgyártó által a jármű felhasználói kézikönyvében leírtak szerint. Kétség esetén forduljon a megerősített gyermekbiztonsági rendszer gyártójához vagy a viszonteladóhoz.

A termék az A ábrán  szimbólummal, i-Size jelöléssel jelölt helyekre szerelhető be.

A termék az A. ábrán  szimbólummal jelölt helyre kizárólag akkor szerelhető be, ha a hely 3 pontos biztonsági övvel rendelkezik.

A termék az A. ábrán  szimbólummal jelölt helyre kizárólag akkor szerelhető be, ha inaktíválta az ülés előtti légzsákokat. A gyerekülés beszerelése kizárólag a gépkocsi hátsó ülésein javasolt.

FIGYELMEZTETÉSEK:

1. A termék 100 - 150 cm testmagasságú gyermekek szállítására használható.
2. A gyermekbiztonsági rendszer kemény és műanyag elemeit úgy kell elhelyezni és felszerelni, hogy normál felhasználási körülmények mellett ne tudjanak beszorulni a mozgó ülés, vagy a jármű ajtaja által.
3. A gyermeket rögzítő biztonsági öveknek szorosan kell illeszkedniük a gyermek testéhez. Az övek nem lehetnek megcsavarodva.
4. A gyermekbiztonsági rendszert járműhöz rögzítő hevedereknek feszesnek kell lenniük.
5. Ellenőrizze, hogy a medenceöv kellően alacsonyan fut a medence megfelelő rögzítése érdekében.
6. Ha a terméket erős külső behatás érte (pl. ütközés), akkor azt ki kell cserélni.
7. A jóváhagyó hatóság jóváhagyása nélkül tilos bármilyen módosítást végrehajtani a gyerekülésen, vagy azokat új elemekkel bővíteni. A gyermek maximális biztonsága érdekében a terméket a használati utasításban foglaltak szerint kell rögzíteni és használni.
8. A gyerekülés műanyag részei a napsugárzás hatására felhevülhetnek és égési sérüléseket okozhatnak a gyermek bőrén.
9. Soha ne hagyja a gyermeket felügyelet nélkül a gyerekülésben.
10. Megfelelően rögzítse a csomagokat és az utastérben lévő egyéb tárgyakat, hogy ütközés esetén ne tudjanak sérülést okozni.
11. Ne használja a gyerekülést huzat nélkül.
12. A huzat nem cserélhető le más termékből származó huzatra. A huzat a termék szerves részét képezi és hatással van a gyermekbiztonsági rendszer működésére.
13. Mindig legyen kéznél a termék használati útmutatója.
14. Olvassa el a jármű gyártójának felhasználói kézikönyvét.

ALKATRÉSZLISTA (B. ÁBRA)

1. Fejtámla magasság beállító heveder
2. Fejtámla
3. Vállöv vezető
4. Kartámasz
5. Medenceöv vezető
6. Háttámla
7. Háttámla kampók

A HÁTTÁMLA FELSZERELÉSE

Helyezze fel a huzat gumipántjait a háttámla kampóira, helyezze a kampókat az ülésmagasító megfelelő nyílásaiba (A, 8. ábra), majd emelje fel és állítsa a háttámlát függőleges állásba (B, 8. ábra).

A HÁTTÁMLA ELTÁVOLÍTÁSA

A gyerekülés háttámlája leszerelhető. Ehhez:

1. Nyomja le a háttámlát teljesen vízszintes állásba (A, 7. ábra).
2. Csatolja ki a háttámla kampóit és válassza le a háttámlát az ülésmagasítóról (B, 7. ábra).
3. A háttámla felszereléséhez helyezze fel a huzat gumipántjait a háttámla kampóira, helyezze a kampókat az ülésmagasító megfelelő nyílásaiba (A, 8. ábra), majd emelje fel és állítsa a háttámlát függőleges állásba (B, 8. ábra).

A GYEREKÜLÉS BESZERELÉSE

A gyerekülés a gépkocsi 3 pontos biztonsági övével rögzíthető. Ehhez:

1. Helyezze a gyerekülést a gépkocsi ülésére és amennyire csak lehet, húzza ki a biztonsági övet (1. ábra). Győződjön meg róla, hogy a gyerekülést az autóülés háttámlájához nyomta.
2. Helyezze be a gyermeket a gyerekülésbe (2. ábra).
3. Állítsa be a fejtámlát (3. ábra).
4. Vezesse át a biztonsági övet a fejtámla alatt lévő vállövezetőn és a medenceöv vezetőn (4. ábra).
5. Ezután vezesse át mindkét övet a kartámasz alatt és kösse be őket (5. ábra).
6. Húzza meg az öveket és ellenőrizze, hogy nincsenek megcsavarodva (6. ábra).

FIGYELEM

A biztonsági öveknek szorosan kell illeszkedniük a gyermek testéhez, de nem lehetnek túl feszesek és nem okozhatnak kényelmetlenséget.

Ellenőrizze, hogy a medenceöv alacsonyan fut és védi a gyermek medencéjét, valamint áthalad a medenceöv vezetőn.

A GYEREKÜLÉS ELTÁVOLÍTÁSA

Csatolja ki a biztonsági övet és vegye ki a vezetőkből.

A FEJTÁMLA BEÁLLÍTÁSA

A fejtámla magasságának beállításához húzza meg a beállító hevedert (1, B. ábra) és állítsa be a kívánt magasságot.

A HUZAT LEVÉTELE

A gyerekülés huzat levételének menete:

1. Pattintsa ki a fejtámla hátulján lévő fém pattintós zárakat, majd vegye le a fejtámla huzatát (9. ábra).
2. Vegye le a háttámla huzatát, ehhez felfelé kell húzni (10. ábra).
3. Vegye le az ülés huzatát, ehhez felfelé kell húzni (11. ábra).

A huzat felhelyezéséhez fordított sorrendben hajtsa végre a fenti lépéseket.

TISZTÍTÁS ÉS KARBANTARTÁS

- A huzat kisebb szennyeződéseit enyhe tisztítószerrel nedvesített szivaccsal kell tisztítani.
- A huzat legfeljebb 30°C-on mosható. Ehhez teljesen vegye le a huzatot az autóshordozóról (lásd: A huzat levétele).
- A szárításhoz ne használjon szárítógépet. A huzatot nem szabad a napsugárzásnak kitenni szárítás céljából. A gyerekülés műanyag elemei nedves törülközővel és enyhe mosószerrel tisztíthatók.
- Figyelem! Ne használjon erős mosószereket vagy fehérítőszereket.

A képek csak tájékoztató jellegűek, a termékek tényleges kinézete eltérhet a képeken látottaktól.

RO

Stimate Client!

Dacă aveți observații sau întrebări cu privire la produsul achiziționat, vă rugăm să ne contactați: help@lionelo.com

Producător:

BrandLine Group Sp. z o. o.



A. Kręglewskiego 1, 61-248 Poznań, Polska

ATENȚIE:

Acesta este un dispozitiv de reținere îmbunătățit pentru copii de tip "scaun de înălțare

i-Size". A obținut omologare conform regulamentului ONU nr. 129, pentru utilizarea în principal în poziții de ședere "i-Size" indicate de producătorii de vehicule în manualul de utilizare al vehiculului.

În caz de îndoială, consultați producătorul sau vânzătorul cu amănuntul al dispozitivului de reținere îmbunătățit pentru copii.

Produsul este destinat montării pe locurile marcate cu simbolul  în fig. A, marcate ca i-Size. Produsul este destinat montării numai pe locul marcat cu simbolul în  fig. A, în cazul în care locul este echipat cu centuri de siguranță cu 3 puncte.

Produsul este destinat montării numai pe locul marcat cu simbolul  în fig. A, în cazul în care airbagul nu este activat. Se recomandă montarea scaunului auto numai pe banchetele din spate ale vehiculului.

AVERTISMENT:

1. Produsul este destinat copiilor cu înălțimea cuprinsă între 100 și 150 cm.
2. Elementele dure și piesele plastice ale dispozitivului de reținere pentru copii trebuie amplasate și instalate într-un mod care să nu permită să fie prinse de scaunul sau ușa vehiculului în condiții normale de utilizare a vehiculului.
3. Toate centurile de siguranță care rețin copilul trebuie să se potrivească bine cu construcția corpului său. Centurile nu trebuie să fie întoarse.
4. Centurile de fixare a dispozitivului de reținere la vehicul trebuie să fie tensionate.
5. Asigurați-vă că centurile de șold trec pe sub nivelul șoldurilor pentru a le proteja în mod corespunzător.
6. Dacă produsul a fost supus la acțiunea unor factori puternici (cum ar fi o coliziune), trebuie înlocuit.
7. Nu efectuați modificări la scaun sau adăugați elemente noi fără aprobarea organului de omologare. Pentru a asigura siguranța maximă a copilului, echipamentul trebuie montat și utilizat conform recomandărilor din manualul de utilizare.
8. Elementele din plastic ale acestui scaun auto se pot încălzi în soare și pot provoca arsuri pielii copilului.
9. Nu lăsați niciodată copilul singur în scaunul auto în vehicul.
10. Bagajele și alte elemente similare trebuie să fie securizate pentru a preveni vătămări în caz de coliziune.
11. Nu utilizați scaunul auto fără învelișul său textil (căptușeală).
12. Căptușeala nu poate fi înlocuită cu un element provenit din alt set. Aceasta este un element integral al setului și are un impact asupra dispozitivului de reținere.

13. Păstrați întotdeauna instrucțiunile de utilizare la dvs.
14. Citiți instrucțiunile de utilizare ale producătorului vehiculului.

DESCRIEREA PIESELOR (FIG. B)

1. Centură de reglare a înălțimii tetierei.
2. Tetieră
3. Ghidajul centurii de umăr.
4. Brațele scaunului.
5. Ghidajul centurii de șold.
6. Spătar.
7. Căptușeala scaunului.

MONTAREA SPĂTARULUI

Apăsați benzile de cauciuc ale acoperișului pe clemele spătarului, așază clemele în orificiile corespunzătoare ale bazei (A, fig. 8), apoi ridicați și fixați spătarul în poziție verticală (B, fig. 8).

DEMONTAREA SPĂTARULUI

Există posibilitatea demontării spătarului Pentru aceasta:

1. Împingeți spătarul scaunului într-o poziție complet orizontală (A, fig. 7).
2. Desprindeți prinderea spătarului și separați-l de baza scaunului (B, fig. 7).
3. Pentru a remonta spătarul, fixați benzile elastice ale căptușelii pe prinderile spătarului, plasați prinderile în orificiile corespunzătoare de pe bază (A, fig. 8), apoi ridicați și ajustați spătarul în poziție verticală (B, fig. 8).

INSTALAREA SCAUNULUI AUTO ÎN MAȘINĂ

Scaunul auto poate fi montat doar cu ajutorul centurilor de siguranță cu 3 puncte ale mașinii. Pentru aceasta:

1. Așezați scaunul auto pe bancheta mașinii și trageți la maxim centura de siguranță (fig. 1). Asigurați-vă că scaunul auto este bine fixat pe spătarul banchetei mașinii.
2. Așezați copilul în scaunul auto (fig. 2).
3. Reglați înălțimea tetierei (fig. 3).
4. Treceți centura de siguranță prin ghidajele de sub tetieră și prin cel de pe zona taliei (fig. 4).
5. Apoi treceți ambele centuri sub cotieră și prindeți-le (fig. 5).
6. Strângeți centurile și asigurați-vă că nu sunt răsucite (fig. 6).

ATENȚIE:

Ajustați centurile astfel încât să se potrivească strâns pe corpul copilului, dar să nu fie prea strânse și să provoace disconfort.

Asigurați-vă că centura pelviană trece într-o poziție joasă și protejează pelvisul copilului și trece prin ghidajul centurii pelvine.

DEMONTAREA SCAUNULUI AUTO DIN MAȘINĂ

Dezlegați centura de siguranță și scoateți-o din ghidaj.

REGLAREA TETIEREI

Pentru a regla înălțimea tetierei, trageți de cureaua de reglare (1, fig. B) și setați înălțimea dorită.

ÎNDEPĂRTAREA CĂPTUȘELII

Pentru a îndepărta căptușeala scaunului auto, urmați acești pași:

1. Desfaceți clemele metalice de pe partea din spate a tetierei și apoi îndepărtați căptușeala tetierei (fig. 9).
2. Îndepărtați căptușeala spătarului trăgând-o în sus (fig. 10).
3. Îndepărtați căptușeala bazei scaunului trăgând-o în sus (fig. 11).

Pentru a fixa din nou căptușeala, urmați acești pași în ordine inversă.

CURĂȚARE ȘI ÎNTREȚINERE

- Pentru petele mici, se recomandă curățarea cu o burete umedă și un detergent delicat.
- Căptușeala poate fi spălată la o temperatură maximă de 30°C. În acest scop, căptușeala trebuie îndepărtată complet de pe scaunul auto (vezi: Îndepărtarea căptușelii).
- La uscare, nu se recomandă folosirea uscătoarelor de rufe. Nu se recomandă expunerea căptușelii la razele solare pentru uscare. Elementele din plastic pot fi curățate cu o cârpă umedă și un detergent delicat.
- Atenție! Nu trebuie utilizate detergenți puternici sau agenți de înălbire.

Fotografiile au caracter pur informativ, aspectul real al produselor poate diferi de cel prezentat în fotografii.

Kära Kund!

Kontakta oss på: **help@lionelo.com** om du har några kommentarer eller frågor om den inköpta produkten.

Tillverkare:

BrandLine Group Sp. z o. o.

A. Kręglewskiego 1, 61-248 Poznań, Polen

OBSERVERA

Det är en förbättrad fasthållningsanordning för barn i kategorin i-Size. Den har typgodkänts enligt FN:s föreskrifter nr 129 för användning främst i sittlägen för „i-Size” som anges av fordonstillverkarna i fordonets instruktionsbok.

Vid frågor eller funderingar ta kontakt med tillverkaren eller säljaren av den förbättrade fasthållningsanordningen för barn.

Produkten kan monteras endast på sittplatser markerade med symbol  på fig. A och markerade som i-Size.

Produkten kan monteras endast på sittplatser markerade med symbol  på fig. A och endast när platsen är utrustad med 3-punkts säkerhetsbälten.

Produkten kan monteras endast på sittplatser markerade med symbol  på fig. A och endast när krockkuden inte är aktiv. Det rekommenderas att montera bältesstolen endast på bilens baksäten.

VARNING:

1. Produkten är avsedd för barn som är mellan 100 till 150 cm långa.
2. Bältesstolens hårda komponenter och plastdelar ska fastsättas och installeras på så sätt att de i bilens normala användningsförhållanden inte kan blockeras av flyttbart bilsäte eller bildörr.
3. Alla säkerhetsbälten som håller fast barnet ska vara välanpassade till barnets storlek. Bältena får inte vara vridna.
4. Bälten som fastsätter bältesstolen till fordonet ska vara uppspända.
5. Kontrollera att höftbälten sitter lågt och skyddar barnets bäcken.
6. Om produkten utsatts för kraftig påverkan (såsom slag), ska den bytas ut.
7. Utför inte några ändringar i bältesstolen eller lägg inte till några extra komponenter

utan tillstånd från tygodkännandeorganet. För att säkerställa ett maximalt skydd för barnet montera och använd utrustningen i enlighet med anvisningar i bruksanvisningen.

8. Bältesstolens plastdelar kan bli varma i solen och bränna barnets hud.
9. Lämna aldrig ditt barn ensamt i bilen.
10. Bagage och andra föremål ska säkras så att de inte orsakar skador vid en krock.
11. Använd inte bältesstolen utan tygöverdraget.
12. Överdraget kan inte ersättas med en komponent som kommer från en annan produkt. Det utgör en väsentlig del av produkten och påverkar fasthållningsanordningens funktion.
13. Ha alltid denna bruksanvisning med dig.
14. Läs fordonets instruktionsbok.

BESKRIVNING AV DELAR (FIG. B)

1. Bälte för justering av nackstödet höjd
2. Nackstöd
3. Styrningens axelbälte
4. Armstöd
5. Styrning för höftbältet
6. Ryggstöd
7. Ryggstödetets krokar

MONTERING AV RYGGSTÖDET

Sätt överdragets gummiremmar på ryggstödet krokar, placera krokarna i motsvarande hål i basen (A, fig. 8), lyft sedan och ställ in ryggstödet i vertikalt läge (B, fig. 8).

DEMONTERING AV RYGGSTÖDET

Det är möjligt att demontera ryggstödet. För detta:

1. Skjut ryggstödet helt horisontellt (A, fig. 7).
2. Lossa ryggstöds krokarna och separera ryggstödet från basen (B, fig. 7).
3. För att montera ryggstödet igen, sätt överdragets gummiremmar på ryggstödet krokar, placera krokarna i motsvarande hål i basen (A, fig. 8), lyft sedan och ställ in ryggstödet i vertikalt läge (B, fig. 8).

MONTERING AV BÄLTESSTOLEN I BILEN

Bältesstolen kan monteras med hjälp av 3-punkts säkerhetsbälten. För detta:

1. Placera bältesstolen i baksätet och dra i säkerhetsbältet så långt det går (fig. 1).

Kontrollera att bältesstolen sitter tajt mot bilsätets ryggstöd.

2. Placera barnet i stolen (fig. 2).
3. Justera nackstödet höjd (fig. 3).
4. För säkerhetsbältet genom styrningarna på axelbältet som finns under nackstödet och höftbältet (fig. 4).
5. För sedan båda bältena under armstödet och fäst dem (fig. 5).
6. Spänn åt bältena och se till att de inte är vridna (fig. 6).

OBSERVERA

Bältena ska ligga tätt mot barnets kropp men ska inte vara för tajta och orsaka obehag. Se till att höftbältet går lågt och skyddar barnets bäcken och går genom höftbältets styrning.

DEMONTERING AV BÄLTESSTOLEN I BILEN

Lossa säkerhetsbältet och ta ut den från styrningarna.

JUSTERING AV NACKSTÖDET

För att justera nackstödet höjd, dra i justeringsbältet (1, fig. B) och sätt på önskad höjd.

BORTTAGNING AV KLÄDSELN

För att ta bort stolens klädsel, utför följande steg:

1. Lossa metallspärrarna på baksidan av nackstödet och ta sedan bort klädseln (fig. 9).
2. Ta bort ryggstödet klädsel genom att dra upp den (fig. 10).
3. Ta bort basens klädsel genom att dra upp den (fig. 11).

Upprepa ovanstående steg i omvänd ordning om du vill återmontera överdraget.

RENGÖRING OCH UNDERHÅLL

- Lätt smuts bör rengöras med en fuktig svamp och ett mildt rengöringsmedel.
- Klädseln kan tvättas i max. 30°C. För att göra det, måste klädseln tas bort från bältesstolen (se: Borttagning av klädseln).
- Torktumla inte. Exponera inte överdraget för direkt solljus för att torka det. Plastdelar kan rengöras med en fuktig trasa och ett mildt rengöringsmedel.
- Observera! Använd inte starka rengöringsmedel eller blekmedel.

Foton är endast för referens, det verkliga produktutseendet kan skilja sig från det som presenteras på foton.

Kjære kunde!

Hvis du har kommentarer eller spørsmål angående det kjøpte produktet, vennligst kontakt oss: help@lionelo.com



Produsent:

BrandLine Group Sp. z o. o.
A. Kręglewskiego 1, 61-248 Poznań, Polen

MERK FØLGENDE

Dette er et forbedret i-Size beltesete barnesikringssystem. Den er godkjent i henhold til FN-reglementet nr. 129 for bruk primært i "i-Size"-seteposisjonene som er angitt av kjøretøyprodusentene i kjøretøyets brukerhåndbok.

Hvis du er i tvil, bør produsenten eller forhandleren av det forbedrede barnesikringssystemet konsulteres.

Produktet er egnet for montering på steder merket med symbolet  i Fig. A, merket i-Size. Produktet er egnet for montering på stedet merket med symbolet  i fig. A, kun hvis setet er utstyrt med 3-punkts sikkerhetsbelter.

Produktet er egnet for montering på stedet merket med symbolet  i fig. A, kun med inaktiv kollisjonspute. Det anbefales å installere bilsetet kun på baksetene på bilen.

ADVARSLER:

1. Produktet er beregnet for barn mellom 100 og 150 cm høye.
2. Harde komponenter og plastdeler til barnesikringssystemet skal plasseres og installeres på en slik måte at de under normale driftsforhold for kjøretøyet ikke kan bli fanget av et skyvesete eller kjøretøydør.
3. Eventuelle sikkerhetsbelter som holder et barn fast, må passe barnets kroppsform riktig. Beltene må ikke være vridd.
4. Beltene som fester sikringen til kjøretøyet må holdes stramme.
5. Sørg for at hoftebeltene blir lave for å sikre bekkenet ordentlig.
6. Hvis produktet har vært utsatt for sterke faktorer (som støt), må det skiftes ut.
7. Ikke foreta endringer i setet eller legg til nye elementer uten godkjenning fra godkjenningsmyndigheten. For å sikre maksimal sikkerhet for barnet ditt, bør utstyret festes og brukes som anbefalt i instruksjonene.

8. Plastdelene til dette bilsetet kan bli varme i solen og forårsake brannskader på barnets hud.
9. La aldri et barn være alene i et bilsete i et kjøretøy.
10. Bagasje og andre lignende gjenstander bør sikres slik at de ikke forårsaker skader ved en kollisjon.
11. Ikke bruk setet uten stofftrekket.
12. Mantelen kan ikke erstattes med et element fra et annet sett. Det er en integrert del av sammenstillingen og påvirker driften av sikringssystemet.
13. Ha alltid med deg denne bruksanvisningen.
14. Se kjøretøyprodusentens bruksanvisning.

DELELISTE (FIG. B)

1. Høydejusteringsbelte for nakkestøtte
2. Nakkestøtte
3. Skulderbelteføring
4. Armlener
5. Midjebelteføring
6. Ryggstøtte
7. Bakkroker

MONTERING AV RYGGSTØTTEN

Sett gummillistene til dekelet på krokene på ryggstøtten, plasser krokene i de tilsvarende hullene i basen (A, fig. 8), og løft deretter og sett ryggstøtten i vertikal stilling (B, fig. 8).

FJERNING AV RYGGSTØTTEN

1. Ryggstøtten kan demonteres. For dette formålet:
2. Skyv seteryggen helt horisontalt (A, fig. 7).
3. Koble fra ryggkrokene og separer ryggstøtten fra basen (B, fig. 7).

For å sette sammen ryggstøtten igjen, sett gummillistene på kappen på ryggkrokene, plasser krokene i de passende hullene i basen (A, fig. 8), løft deretter ryggstøtten og sett den i vertikal posisjon (B) , fig. 8).

INSTALLERING AV SETE I BILEN

Setet kan monteres med kun 3-punkts bilbelter. For dette formålet:

1. Plasser bilsetet på bilsetet og trekk setebeltet så langt det går (fig. 1). Pass på at bilsetet er presset mot ryggstøtten på bilsetet.

2. Plasser barnet i setet (fig. 2).
3. Juster høyden på hodestøtten (fig. 3).
4. Før sikkerhetsbeltet gjennom førerne til skulderbeltet som er plassert under hodestøtten og hoftebeltet (fig. 4).
5. Før deretter begge beltene under armlenet og fest dem (fig. 5).
6. Stram beltene og pass på at de ikke er vridd (fig. 6).

MERK FØLGENDE

Beltene skal være stramt mot barnets kropp, men skal ikke være for stramt og forårsake ubehag. Sørg for at hoftebeltet går lavt og beskytter barnets bekken og går gjennom hoftebelteføringen.

FJERNING AV SETEN I BILEN

Løsne sikkerhetsbeltet og fjern det fra førerne.

JUSTERING AV NAKESTØTTEN

For å justere høyden på hodestøtten, trekk i justeringsbeltet (1, fig. B) og still inn ønsket høyde.

FJERNING AV DEKSLET

Følg disse trinnene for å fjerne setetrekket:

1. Løsne metallåsene på baksiden av hodestøtten, og fjern deretter hodestøttedekselet (fig. 9).
2. Fjern ryggdekselet ved å trekke det oppover (fig. 10).
3. Fjern setebunndekselet ved å trekke det oppover (fig. 11).

For å sette på dekelet igjen, utfør trinnene ovenfor i motsatt rekkefølge.

RENGJØRING OG VEDLIKEHOLD

- Lett smuss bør rengjøres med en fuktig svamp og et mildt rengjøringsmiddel.
- Trekket kan vaskes på en maksimal temperatur på 30°C. For å gjøre dette må dekelet fjernes helt fra setet (se: Fjerne dekelet).
- Ikke bruk tørketromler når du tørker. Trekket bør ikke utsettes for solens stråler for tørking. Plastdelene kan rengjøres med en fuktig klut og et mildt rengjøringsmiddel.
- Merk følgende! Ikke bruk sterke vaskemidler eller blekemidler.

Bildene er kun for illustrasjonsformål, det faktiske utseendet til produktene kan avvike fra det som vises på bildene.

Kære Kunde!

Hvis du har nogle spørgsmål eller bemærkninger til det købte produkt, er du altid velkommen til at kontakte os: help@lionelo.com

Producent:

BrandLine Group Sp. z o. o.
A. Kręglewskiego 1, 61-248 Poznań, Polen

BEMÆRKNING!

Dette er en forbedret barnefastholdelsesanordning af typen "i-Size kategori selepude". Den er godkendt i henhold til FN-regulativ nr. 129 til brug primært på siddepladser til "i-Size" som angivet af køretøjsfabrikanterne i køretøjets instruktionsbog.

Hvis du er i tvivl, skal du kontakte producenten eller forhandleren af den forbedrede barnefastholdelsesanordning.

Produktet er egnet til montering på de pladser, der er mærket  i figur A, og mærket som i-Size.

Produktet er kun egnet til montering på det sæde, der er markeret med symbolet  i fig. A., hvis sædet er udstyret med trepunkts sikkerhedsseler.

Produktet er udelukkende egnet til montering på det sted, der er mærket med symbolet  i fig. A, hvis airbaggen er deaktiveret. Der anbefales, at autostolen kun monteres på bilens bagsæder.

ADVARSLER:

1. Produktet er bestemt til børn mellem 100 cm - 150 cm i højden.
2. Barnefastholdelsesanordningens hårde dele og plastdele skal være placeret og monteret på en sådan måde, at de ikke kan blive klemt af et glidende sæde eller en bildør under normale driftsforhold i køretøjet.
3. Samtlige sikkerhedsseler, der fastholder barnet, skal være velegnede til barnets kropsbygning. Selerne må ikke være vredet.
4. Bånd, der fastgør fastholdelsesanordningen til køretøjet, skal være strammet.
5. Sørg for, at hofteselerne løber lavt for at sikre bækkenet tilstrækkeligt.
6. Hvis produktet har været udsat for stærke faktorer (f.eks. slag), skal det udskiftes.
7. Der må ikke foretages ændringer på autostolen eller tilføjes nye komponenter uden

godkendelse fra den homologerende myndighed. For at sikre barnets maksimale sikkerhed skal udstyret fastgøres og bruges som anbefalet i vejledningen.

8. Plastikdelene på autostolen kan blive varme i solen og forårsage forbrændinger på barnets hud.
9. Efterlad aldrig et barn alene i en autostol i et køretøj.
10. Bagage og andre lignende genstande skal sikres, så de ikke forårsager skade i tilfælde af en kollision.
11. Brug ikke autostolen uden stofbetræk.
12. Betrækket kan ikke udskiftes med et element fra et andet sæt. Den er en integreret del af sættet og påvirker fastholdelsesanordningens funktion.
13. Hav altid denne betjeningsvejledning med dig.
14. Læs køretøjsfabrikantens instruktionsbog.

BESKRIVELSE AF DELENE (FIG. B)

1. Strop til justering af nakkestøttens højde
2. Nakkestøtte
3. Skuldreselens styreskinne
4. Armlæn
5. Hofteselens styreskinne
6. Ryglæn
7. Fastgørelse af ryglæn

MONTERING AF RYGLÆN

Placer betrækkets gummistropper over ryglænets forankringspunkter, anbring forankringspunkterne i de tilsvarende huller i sædet (A, fig. 8), løft derefter ryglænet, og stil det oprejst (B, fig. 8).

AFMONTERING AF RYGLÆN

Det er muligt at afmontere ryglænet. For at lave det:

1. Skub ryglænet helt i vandret retning (A, fig. 7).
2. Afmonter ryglænets forankringspunkter, og skil ryglænet fra sædet (B, fig. 7).
3. For at montere ryglænet igen skal du placere betrækkets gummistropper over ryglænets forankringspunkter, placere forankringspunkterne i de tilsvarende huller i sædet (A, fig. 8), og derefter løfte og sætte ryglænet oprejst (B, fig. 8).

MONTERING AF ATUOSTOLEN I EN BIL

Autostolen kan monteres alene med bilens trepunkts sikkerhedsseler. For at lave det:

1. Placer autostolen på bilens bagsæde, og træk sikkerhedsselen så langt ud som muligt (fig. 1). Sørg for, at autostolen er presset fast mod ryglænet på bilens bagsæde.
2. Placer barnet i autostolen (fig. 2).
3. Juster nakkestøttens højde (fig. 3).
4. Før sikkerhedsselen gennem skulderseleføringerne under nakkestøtten og hofteselen (fig. 4).
5. Før derefter begge seler ind under armlænet, og spænd dem fast (fig. 5).
6. Stram selerne, og sørg for, at de ikke er snoede (fig. 6).

BEMÆRKNING!

Selerne skal sidde stramt mod barnets krop, men må ikke være for stramme og forårsage ubehag.

Sørg for, at hofteselen løber lavt og beskytter barnets bækken og passerer gennem hofteselens føring.

AFMONTERING AF ATUOSTOLEN FRA EN BIL

Spænd sikkerhedsselen op, og fjern den fra føringerne.

JUSTERING AF NAKKESTØTTE

For at justere højden på nakkestøtten skal du trække i justeringsstroppen (1, fig. B) og indstille den ønskede højde.

FJERNELSE AF BETRÆK

For at fjerne autostolens betræk skal du følge nedenstående trin:

1. Løsn metalspænderne på bagsiden af nakkestøtten, og fjern derefter nakkestøttens betræk (fig. 9).
2. Fjern ryglænets betræk ved at trække det opad (fig. 10).
3. Fjern sædets betræk ved at trække det opad (fig. 11).

For at sætte betrækket på igen skal du følge ovenstående trin i omvendt rækkefølge.

RENSNING OG VEDLIGEHOLDELSE

- Mindre snavs skal rengøres med en fugtig svamp og et mildt rengøringsmiddel.
- Betrækket kan vaskes ved en temperatur på højst 30 °C. For at gøre dette skal betrækket fjernes helt fra autostolen (se: Fjernelse af betræk).

- Tõrretumbler bør ikke anvendes ved tørring. Betrækket må ikke udsættes for sollys for at tørre. Plastdelene kan rengøres med en fugtig klud og et mildt rengøringsmiddel.
- Bemærk! Brug ikke stærke rengøringsmidler eller blegemidler.

Billederne er kun til illustrative formål, og produkternes faktiske udseende kan afvige fra de viste billeder.

FI

Hyvä Asiakkaamme!

Mikäli sinulla on kysyttävää tai huomautettavaa tähän tuotteeseen liittyen, ota meihin yhteyttä tähän osoitteeseen: help@lionelo.com

Valmistaja:

BrandLine Group Sp. z o. o.

A. Kręglewskiego 1, 61-248 Poznań, Puola

HUOMIO

Kyseessä on parannettu i-Size-luokan turvaistuintyyppin turvaistuin. Se on hyväksytty YK:n säännön nro 129 mukaisesti käytettäväksi ensisijaisesti istumapaikoilla, jotka on tarkoitettu ajoneuvon valmistajien ajoneuvon käyttöoppaassa ilmoittamille "i-Size"-istuimille.

Jos olet epävarma, käänny parannetun lasten turvalaitteen valmistajan tai jälleenmyyjän puoleen.

Tuote soveltuu asennettavaksi kuvassa A merkinnällä varustettuihin istuimiin,  joissa on i-Size-merkintä.

Tuote soveltuu asennettavaksi kuvassa A olevalla  -symbolilla merkittyyn istuimeen vain, jos istuin on varustettu kolmipisteturvavöillä.

Tuote soveltuu asennettavaksi kuvassa A olevalla  -symbolilla merkittyyn asentoon vain, jos turvatyyny on kytketty pois päältä. Suosittelemme istuimen asentamista vain auton takaistuimille

VAROITUS:

1. Tuote on suunniteltu 100-150 cm:n pituisille lapsille.

2. Lasten turvajärjestelmän kovat osat ja muoviosat on sijoitettava ja asennettava siten, että ne eivät voi jäädä kiinni liukuvaan istuimeen tai ajoneuvon oveen ajoneuvon normaaleissa käyttöolosuhteissa.
3. Kaikki lapsen turvavyöt on sovitettava hyvin lapsen ruumiinrakenteeseen. Voitä ei saa kiertää.
4. Turvajärjestelmän ajoneuvon kiinnittävien voiden on oltava kireällä.
5. Varmista, että lantiovyöt kulkevat matalalla, jotta lantio on riittävästi turvassa.
6. Jos tuote on altistunut voimakkailla tekijöille (kuten iskuille), se on vaihdettava.
7. Istuimeen ei saa tehdä muutoksia tai lisätä uusia osia ilman hyväksyntäviranomaisen hyväksyntää. Lapsen maksimaalisen turvallisuuden takaamiseksi varusteet on kiinnitettävä ja niitä on käytettävä ohjeiden mukaisesti.
8. Tämän istuimen muoviosat voivat kuumentua auringossa ja aiheuttaa palovammoja lapsen iholle.
9. Älä koskaan jätä lasta yksin turvaistuimeen ajoneuvossa.
10. Matkatavarat ja muut vastaavat esineet on kiinnitettävä niin, etteivät ne aiheuta vammoja törmäystilanteessa.
11. Älä käytä istuinta ilman kangassuojusta.
12. Päällistä ei voi korvata toisen sarjan tuotteella. Se on kiinteä osa sarjaa ja vaikuttaa turvalaitteen toimintaan.
13. Pidä tätä käyttöohjetta aina mukanas.
14. Tutustu ajoneuvon valmistajan käyttöohjeisiin.

OSIEN KUVAUS (KUVA B)

1. Korkeussäädettävä pääntuen vyö
2. Pääntuki
3. Olkavyön opas
4. Käsinojat
5. Lantiovyön ohjain
6. Selkänoja
7. Selkänojan kiinnikkeet

SELKÄNOJAN KOKOONPANO

Aseta suojuksen kuminauhat selkänojan koukkujen päälle, aseta koukut alustan vastaaviin reikiin (A, kuva 8), nosta ja aseta selkänoja pystyyn (B, kuva 8).

SELKÄNOJAN PURKAMINEN

Selkänöja voidaan irrottaa. Tätä varten:

1. Työnnä istuimen selkänöja kokonaan vaakasuoraan (A, kuva 7).
2. Irrota selkänöjan koukut ja irrota selkänöja alustasta (B, kuva 7).
3. Kun asennat selkänöjan takaisin paikalleen, aseta suojuksen kumihihnat selkänöjan salpojen päälle, aseta salvat alustan vastaaviin reikiin (A, kuva 8), nosta ja aseta selkänöja pystyyn (B, kuva 8).

ISTUIMEN ASENTAMINEN AUTOON

Istuin voidaan asentaa pelkillä kolmipisteturvavöillä. Tätä varten:

1. Aseta istuin auton istuimelle ja vedä turvavyö mahdollisimman pitkälle ulos (kuva 1). Varmista, että istuin painuu turvaistuimen selkänöjaa vasten.
2. Aseta lapsi istuimeen (kuva 2).
3. Säädä pääntuen korkeutta (kuva 3).
4. Ohjaa turvavyö pääntuen alla olevien olkavyöohjainten ja lantiovyön läpi (kuva 4).
5. Vie sitten molemmat vyöt käsinojan alle ja kiinnitä ne (kuva 5).
6. Kiristä turvavyöt ja varmista, että ne eivät ole kiertyneet (kuva 6).

HUOMIO

Vöiden on oltava tiukasti lapsen vartaloa vasten, mutta ne eivät saa olla liian tiukat ja aiheuttaa epämukavuutta.

Varmista, että lantiovyö kulkee matalalla ja suojaa lapsen lantiota ja kulkee lantiovyön ohjaimen läpi.

ISTUIMEN IRROTTAMINEN AUTOSTA

Irrota turvavyö ja irrota se ohjaimista.

PÄÄNTUEN SÄÄTÖ

Jos haluat säätää pääntuen korkeutta, vedä säätöhihnasta (1, kuva B) ja aseta haluttu korkeus.

IHONHOITO

Irrota istuimen suojuksen alla olevien ohjeiden mukaisesti:

1. Irrota pääntuen takaosassa olevat metallikiinnikkeet ja irrota pääntuen suojuksen (kuva 9).
2. Irrota selkänöjan suojuksen vetämällä sitä ylöspäin (kuva 10).
3. Irrota istuimen pohjan suojuksen vetämällä sitä ylöspäin (kuva 11).

Jos haluat kiinnittää vaipan uudelleen, noudata edellä mainittuja vaiheita päinvastaisessa järjestyksessä.

PUHDISTUS JA HOITO

- Vähäinen lika puhdistetaan kostealla sienellä ja miedolla pesuaineella.
- Päällinen voidaan pestä enintään 30 °C:n lämpötilassa. Tätä varten päällinen on irrotettava kokonaan istuimesta. Pinnoitteen poistaminen).
- Kuivausrumpuja ei saa käyttää kuivauksessa. Päällistä ei saa altistaa auringonvalolle kuivumisen ajaksi. Muoviosat voidaan puhdistaa kostealla liinalla ja miedolla pesuaineella.
- Huomio! Älä käytä voimakkaita pesu- tai valkaisuaineita.

Kuvat ovat vain havainnollistavia, tuotteiden todellinen ulkonäkö voi poiketa kuvissa esitetystä.

Szczegółowe warunki gwarancji dostępne są na stronie:
Detailed warranty conditions are available on the website:
Detaillierte Garantiebedingungen finden Sie auf der Website:
Подробные условия гарантии доступны на сайте:
Le condizioni di garanzia dettagliate sono disponibili sul sito web:
Les conditions de garantie détaillées sont disponibles sur le site:
Las condiciones de garantía detalladas están disponibles en el sitio web:
Gedetailleerde garantievoorwaarden zijn beschikbaar op de website:
Íssamias garantijos sąlygas rasite svetainėje:
Podrobné záruční podmínky jsou k dispozici na webových stránkách:
A részletes garanciális feltételek elérhetők a weboldalon:
Condiții detaliate de garanție sunt disponibile pe site:
Detaljerade garantivillkor finns tillgängliga på hemsidan:
Detaljerte garantibetingelser er tilgjengelige på hjemmesiden:
Detajerede garantibetingelser kan ses på hjemmesiden:
Yksityiskohtaiset takuehdot on luettavissa verkkosivuilla:

www.lionelo.com

lionelo

www.lionelo.com