

Proiettore DLP®

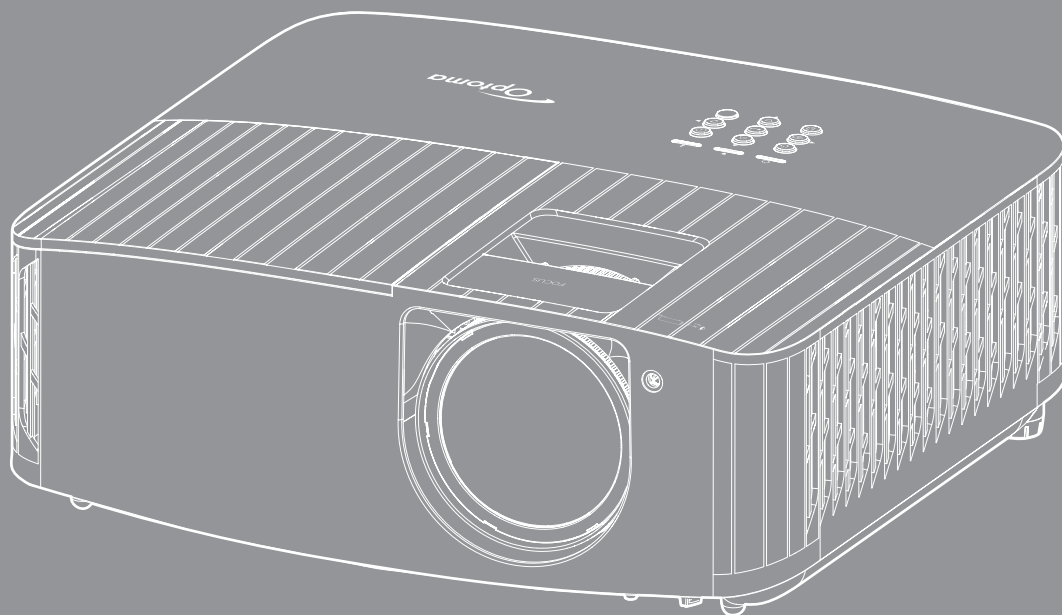



INDICE

SICUREZZA	4
<i>Importanti istruzioni per la sicurezza</i>	4
<i>Pulizia dell'obiettivo</i>	5
<i>Informazioni sulla sicurezza 3D</i>	6
<i>Copyright</i>	6
<i>Clausola di esclusione di responsabilità</i>	7
<i>Riconoscimento dei marchi di fabbrica</i>	7
<i>FCC</i>	7
<i>Dichiarazione di conformità per i Paesi della Comunità Europea</i>	8
<i>RAEE</i>	8
INTRODUZIONE	9
<i>Contenuti della confezione</i>	9
<i>Accessori standard</i>	9
<i>Accessori opzionali</i>	9
<i>Descrizione del prodotto</i>	10
<i>Collegamenti</i>	11
<i>Tastiera</i>	12
<i>Telecomando</i>	13
CONFIGURAZIONE E INSTALLAZIONE	14
<i>Installazione del proiettore</i>	14
<i>Collegamento delle sorgenti al proiettore</i>	15
<i>Regolazione dell'immagine del proiettore</i>	16
<i>Configurazione del telecomando</i>	17
USO DEL PROIETTORE	19
<i>Accensione/spengimento del proiettore</i>	19
<i>Selezione di una sorgente di ingresso</i>	21
<i>Navigazione sul menù e funzioni</i>	22
<i>Struttura del menu OSD</i>	23
<i>Menu Visualizza</i>	30
<i>Menu Audio</i>	35
<i>Menu Imposta</i>	36
<i>Menù Info</i>	39

ULTERIORI INFORMAZIONI 40

<i>Risoluzioni compatibili</i>	<i>40</i>
<i>Dimensioni immagine e distanza di proiezione</i>	<i>44</i>
<i>Dimensioni del proiettore e installazione del supporto a soffitto.....</i>	<i>45</i>
<i>Codici telecomando IR</i>	<i>46</i>
<i>Risoluzione dei problemi</i>	<i>48</i>
<i>Indicatore di avviso.....</i>	<i>49</i>
<i>Specifiche tecniche.....</i>	<i>52</i>
<i>Sedi dell'azienda Optoma.....</i>	<i>53</i>

SICUREZZA

	Il simbolo del fulmine, all'interno di un triangolo equilatero, è inteso per avvisare l'utente della presenza di "tensioni pericolose" non isolate all'interno del prodotto, che possono essere di potenza tale da costituire un pericolo di elettrocuzione per le persone.
	Il punto esclamativo inserito in un triangolo equilatero indica all'utente la presenza di importanti istruzioni relative al funzionamento e alla manutenzione (riparazione) nella documentazione acclusa all'apparecchio.

Attenersi a tutte le avvertenze, precauzioni ed istruzioni per la manutenzione raccomandate in questa guida.

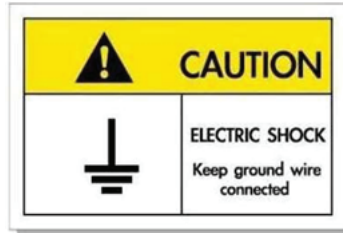

Per evitare scosse elettriche, l'unità e le sue periferiche devono essere correttamente messe a terra.

Importanti istruzioni per la sicurezza

- Per aumentare la durata effettiva della lampada, assicurarsi di tenere accesa la lampada per almeno 60 secondi ed evitare di dover eseguire uno spegnimento forzato.

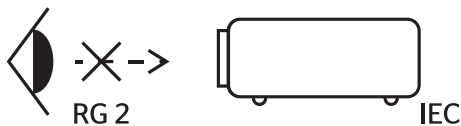

- Non fissare il fascio di luce, RG2.
Come con qualsiasi sorgente luminosa, non fissare direttamente il fascio di luce, RG2 IEC 62471-5:2015.
- Non ostruire le fessure di ventilazione. Per garantire un funzionamento affidabile del proiettore e per proteggerlo dal surriscaldamento, si consiglia di installare l'apparecchio in un punto in cui la ventilazione non venga bloccata. Per esempio, non collocare il proiettore su un tavolo da caffè, su un divano o su un letto, ecc. Non posizionarlo in uno spazio chiuso, come una libreria o un armadio, che possa limitare la circolazione dell'aria.
- Per ridurre il rischio d'incendi e/o di elettrocuzioni non esporre il proiettore a pioggia o umidità. Non installare vicino a sorgenti di calore tipo radiatori, valvole o regolatori di calore, fornelli, stufe o altri apparati che producono calore (amplificatori inclusi).
- Non lasciare che oggetti o liquidi penetrino nel proiettore. Essi potrebbero entrare in contatto con punti di tensione pericolosi e provocare incendi o scosse elettriche.
- Non usare l'unità nelle seguenti condizioni:
 - In luoghi estremamente caldi, freddi o umidi.
 - (i) Assicurarsi che la temperatura d'ambiente sia compresa tra 5°C e 40°C
 - (ii) L'umidità relativa è tra 10% e 85%
 - In aree suscettibili a polvere e sporcizia eccessiva.
 - Vicino a qualsiasi apparecchiatura che generi un forte campo magnetico.
 - Alla luce diretta del sole.
- Non utilizzare il proiettore in luoghi in cui potrebbero essere presenti gas infiammabili o gas esplosivi nell'atmosfera. La lampada all'interno del proiettore si surriscalda durante il funzionamento e il gas potrebbe incendiarsi e causare incendi.
- Non usare l'unità se è stata danneggiata fisicamente o se è stata usata in modo non appropriato. I danni/abusi fisici sono i seguenti (senza limitazione a questi):
 - L'unità è stata fatta cadere.
 - Il cavo d'alimentazione o la spina è danneggiata.

- Sul proiettore è stato versato del liquido.
- Il proiettore è stato esposto a pioggia o umidità.
- Qualcosa è caduto all'interno del proiettore, oppure qualcosa al suo interno si è allentato.
- Non collocare il proiettore su una superficie instabile. Il proiettore potrebbe cadere, causando lesioni o danni al proiettore stesso.
- Non bloccare la luce che fuoriesce dal proiettore quando è in funzione. La luce riscalda l'oggetto, sciogliendolo, e causare ustioni o incendi.
- Non aprire o smontare il prodotto perché si possono subire scosse elettriche.
- Non tentare di aggiustare da soli il proiettore. L'apertura e la rimozione delle coperture può esporre al contatto con parti in cui sono presenti voltaggi pericolosi o ad altri rischi. Prima di inviare il proiettore per la riparazione, contattare Optoma.
- Fare riferimento alle etichette apposte sul proiettore per gli avvisi sulla sicurezza.
- L'unità deve essere riparata esclusivamente da personale adeguato.
- Usare solamente attacchi/accessori specificati dal produttore.
- Non guardare direttamente nell'obiettivo del proiettore durante l'uso. La luce abbagliante può danneggiare gli occhi.
- Questo proiettore rileva automaticamente la durata della lampada. Assicurarsi di cambiare la lampada quando il prodotto mostra i messaggi d'Avviso.
- Dopo avere sostituito il modulo lampada, ripristinare la funzione "Reset lampada" dal menù OSD "Impostazioni lampada".
- Quando si spegne il proiettore, assicurarsi che il ciclo di raffreddamento sia completato prima di scollegare l'alimentazione. Lasciare raffreddare il proiettore per almeno 90 secondi.
- Quando la lampada sta per raggiungere il termine della sua durata, sullo schermo apparirà il messaggio "Durata lampada superata.". Mettersi in contatto con il rivenditore oppure con il Centro assistenza per sostituire al più presto la lampada.
- Spegnerne e staccare la spina dalla presa di corrente prima di pulire il prodotto.
- Usare un panno morbido inumidito con un detergente neutro per pulire le coperture. Non usare detersivi abrasivi, cere o solventi per pulire l'unità.
- Scollegare la spina dalla presa di corrente CA se il prodotto non è usato per periodi prolungati.
- *Non installare il proiettore in luoghi in cui potrebbe essere soggetto a vibrazioni o urti.*
- *Non toccare l'obiettivo con le mani nude.*
- *Rimuovere le batterie dal telecomando prima di conservarlo. Se si lasciano le batterie nel telecomando per lunghi periodi di tempo, potrebbero presentare perdite.*
- *Non utilizzare o riporre il proiettore in luoghi in cui potrebbe essere presente fumo causato da olio o sigarette, in quanto potrebbe influire negativamente sulla qualità delle prestazioni del proiettore.*
- *Attenersi alla corretta installazione dell'orientamento del proiettore in quanto un'installazione non standard potrebbe influire sulle prestazioni del proiettore.*
- *Utilizzare una presa e/o un dispositivo di protezione contro le sovratensioni in quanto le interruzioni e gli sbalzi di corrente possono DANNEGGIARE i dispositivi.*

Pulizia dell'obiettivo

- Prima di pulire l'obiettivo, assicurarsi di spegnere il proiettore e scollegare il cavo di alimentazione per farlo raffreddare completamente.
- Utilizzare un serbatoio di aria compressa per rimuovere la polvere.
- Utilizzare un panno speciale per la pulizia dell'obiettivo e pulire delicatamente l'obiettivo. Non toccare l'obiettivo con le dita.
- Non utilizzare detersivi alcalini/acidi o solventi volatili come alcool per la pulizia dell'obiettivo. Se l'obiettivo è danneggiato a causa del processo di pulizia, non è coperto dalla garanzia.



Attenzione: Non utilizzare uno spray contenente gas infiammabili per rimuovere polvere o sporcizia dall'obiettivo. Ciò potrebbe causare un incendio a causa del calore eccessivo all'interno del proiettore.



Attenzione: Non pulire l'obiettivo se il proiettore si sta riscaldando, in quanto ciò potrebbe causare il distacco della pellicola superficiale dell'obiettivo.



Attenzione: Non pulire o toccare l'obiettivo con un oggetto duro.

Informazioni sulla sicurezza 3D

Attenersi a tutte le avvertenze e le precauzioni come consigliato prima che l'utente o un bambino utilizzi la funzione 3D.

Attenzione

I bambini e gli adolescenti possono essere più suscettibili a problemi di salute associati con la visione 3D e devono essere sorvegliati durante la visione di queste immagini.

Avviso di attacchi epilettici provocati da fotosensibilità ed altri rischi per la salute

- Alcuni spettatori possono sviluppare e manifestare crisi epilettiche o apoplettiche quando esposti a certe immagini intermittenti o luci contenute in alcune immagini del proiettore o di videogiochi. Se si soffre di epilessia o apoplezia, oppure se in famiglia ci sono casi di queste condizioni, consultare un medico prima di usare la funzione 3D.
- Anche coloro che in famiglia non casi di epilessia o apoplezia possono avere una condizione non ancora diagnosticata che può provocare una crisi epilettica da fotosensibilità.
- Le donne in stato di gravidanza, le persone anziane, le persone con varie malattie, coloro che soffrono di insonnia, oppure che hanno abusato di alcol devono evitare di usare la funzione 3D di questa unità.
- Se si percepisce uno qualsiasi dei sintomi che seguono, smettere immediatamente la visione delle immagini 3D e consultare un medico: (1) visione alterata; (2) capogiri; (3) vertigini; (4) movimenti involontari come contrazione degli occhi o dei muscoli; (5) confusione; (6) nausea; (7) perdita di coscienza; (8) convulsioni; (9) crampi e/o (10) disorientamento. I bambini e gli adolescenti sono più propensi degli adulti a sviluppare questi sintomi. I genitori devono sorvegliare e controllare i bambini ed accertarsi, domandando, se hanno questi sintomi.
- L'utilizzo della proiezione 3D può anche provocare chinetosi, effetti secondari percettivi, disorientamento, affaticamento degli occhi e stabilità posturale ridotta. Si raccomanda agli utenti di fare pause frequenti per diminuire il potenziale di questi effetti. Se gli occhi sono affaticati o asciutti, oppure se si riscontra uno qualsiasi dei sintomi di cui sopra, smettere immediatamente di usare questo dispositivo e non riprendere ad usarlo fino a che siano trascorsi almeno trenta minuti dalla scomparsa dei sintomi.
- L'uso della proiezione 3D stando seduti troppo vicini allo schermo per periodi prolungati può ledere la vista. La distanza ideale di visione è pari a tre volte l'altezza dello schermo. Si raccomanda che gli occhi dello spettatore siano a livello con lo schermo.
- L'uso della proiezione 3D usando occhiali 3D per un periodo prolungato può provocare emicranie e affaticamento. Se si percepiscono emicranie, affaticamento o capogiri, smettere di usare la proiezione 3D e riposare.
- Non usare gli occhiali 3D per scopi diversi dalla visione della proiezione 3D.
- L'uso degli occhiali 3D per qualsiasi altro scopo (come occhiali generici, da sole, protettivi, eccetera) può provocare danni alla vista o indebolirla.
- La visione in proiezione 3D può causare disorientamento ad alcuni spettatori. Allo stesso modo, NON collocare il PROIETTORE 3D vicino a trombe delle scale aperte o su balconi dove può cadere, né vicino ad oggetti che potrebbero cadere sul proiettore danneggiandolo.

Copyright

Questa pubblicazione, incluse tutte le fotografie, le illustrazioni e il software, è protetta dalle leggi internazionali sul copyright, con tutti i diritti riservati. Né il presente manuale né altri materiali qui contenuti possono essere riprodotti senza il consenso scritto dell'autore.

© Copyright 2022

Clausola di esclusione di responsabilità

Le informazioni di questo documento sono soggette a cambiamenti senza preavviso. Il produttore non si assume alcuna responsabilità né offre garanzie rispetto ai contenuti del presente documento ed in particolare non concede alcuna garanzia implicita di commerciabilità o idoneità a scopi specifici. Il produttore si riserva il diritto di rivedere e di modificare periodicamente i contenuti di questa pubblicazione, senza alcun obbligo da parte sua di avvisare o notificare chiunque di tali revisioni o modifiche.

Riconoscimento dei marchi di fabbrica

Kensington è un marchio registrato negli Stati Uniti della ACCO Brand Corporation, con registrazioni rilasciate e applicazioni in corso di registrazione in altri Paesi del mondo.

HDMI, il logo HDMI e High-Definition Multimedia Interface sono marchi o marchi registrati di HDMI Licensing LLC negli Stati Uniti ed in altri Paesi.

DLP®, DLP Link e il logo DLP sono marchi registrati di Texas Instruments e BrilliantColor™ è un marchio di Texas Instruments.

MHL, Mobile High-Definition Link e il logo MHL sono marchi o marchi registrati di MHL licensing, LLC.

Tutti gli altri nomi di prodotti utilizzati in questo manuale sono proprietà dei rispettivi proprietari e sono riconosciuti.

FCC

Questo dispositivo è stato controllato ed è stato trovato conforme ai limiti di un apparecchio digitale di Classe B, in conformità all'articolo 15 delle norme FCC. Questi limiti sono stati determinati per poter garantire una protezione ragionevole da interferenze nocive nel caso di installazioni residenziali. Questo dispositivo genera, utilizza e può irradiare energia di frequenza radio e, se non è installato ed utilizzato in accordo alle istruzioni date, può causare interferenze dannose alle comunicazioni radio.

Non vi è tuttavia garanzia che non si verifichino interferenze in un'installazione particolare. Se questo dispositivo provoca interferenze dannose alla ricezione radiofonica o televisiva, che possono essere determinate accendendo o spegnendo il dispositivo, l'utente è incoraggiato a cercare di correggere l'interferenza adottando una o più delle seguenti misure:

- Riorientare o ricollocare l'antenna ricevente.
- Aumentare la distanza tra l'attrezzatura e l'antenna.
- Collegare l'attrezzatura ad una presa di corrente su di un circuito diverso da quello a cui è collegata l'antenna.
- Consultare il rivenditore o un tecnico specializzato radio / TV per aiuto.

Avviso: Cavi schermati

Tutti i collegamenti ad alti dispositivi di computazione devono essere eseguiti usando cavi schermati per mantenere la conformità con le normative FCC.

Attenzione

Cambiamenti o modifiche non espressamente approvati dal produttore, possono annullare l'autorità all'uso da parte dell'utente di questo proiettore, che è garantita dalla FCC (Federal Communications Commission).

Condizioni operative

Questo dispositivo è conforme all'articolo 15 delle norme FCC. Il funzionamento è soggetto alle due seguenti condizioni:

1. Questo dispositivo non può provocare interferenze dannose.
2. Questo dispositivo deve accettare tutte le interferenze ricevute, incluse le interferenze che possono provocare operazioni indesiderate.

Avviso: Utenti canadesi

Questo apparecchio di Classe B è conforme alla Normativa canadese ICES-003.

Remarque à l'intention des utilisateurs canadiens

Cet appareil numérique de la classe B est conforme à la norme NMB-003 du Canada.

Dichiarazione di conformità per i Paesi della Comunità Europea

- Direttiva 2014/30/EC sulla Compatibilità Elettromagnetica (emendamenti inclusi)
- Direttiva 2014/35/EC sui bassi voltaggi
- RED 2014/53/UE (se il prodotto dispone di funzione RF)

RAEE



Istruzioni sullo smaltimento

Non smaltire questo dispositivo elettronico nei rifiuti urbani. Per ridurre l'inquinamento ed assicurare la più alta protezione dell'ambiente globale, riciclare questo dispositivo.

INTRODUZIONE

Contenuti della confezione

Disimballare con cura e verificare che siano presenti tutti gli articoli elencati di seguito negli accessori standard. Alcuni elementi degli accessori optional potrebbero non essere disponibili in base al modello, alle specifiche e all'area geografica. Controllare il luogo presso cui si è effettuato l'acquisto. Alcuni accessori potrebbero variare a seconda dell'area geografica.

La scheda della garanzia è fornita solo in zone specifiche. Consultare il rivenditore per informazioni dettagliate.

Accessori standard

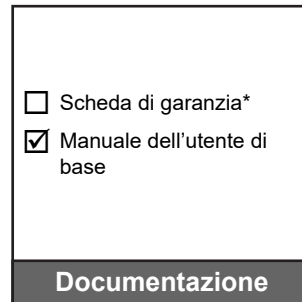
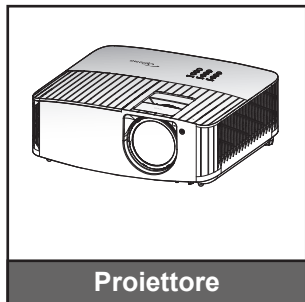

Nota:

- *Il telecomando reale potrebbe variare a seconda della regione.*
- *Il telecomando viene fornito con le batterie.*
- ** Per informazioni sulla garanzia, visitare il sito <https://www.optoma.com/support/download>.*

Accessori opzionali

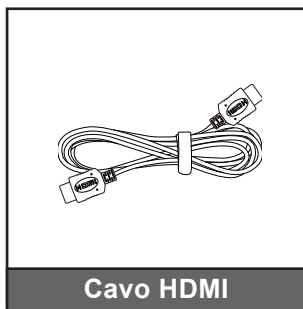

Nota: *Gli accessori optional variano in base al modello, alle specifiche e alla regione.*

INTRODUZIONE

Descrizione del prodotto

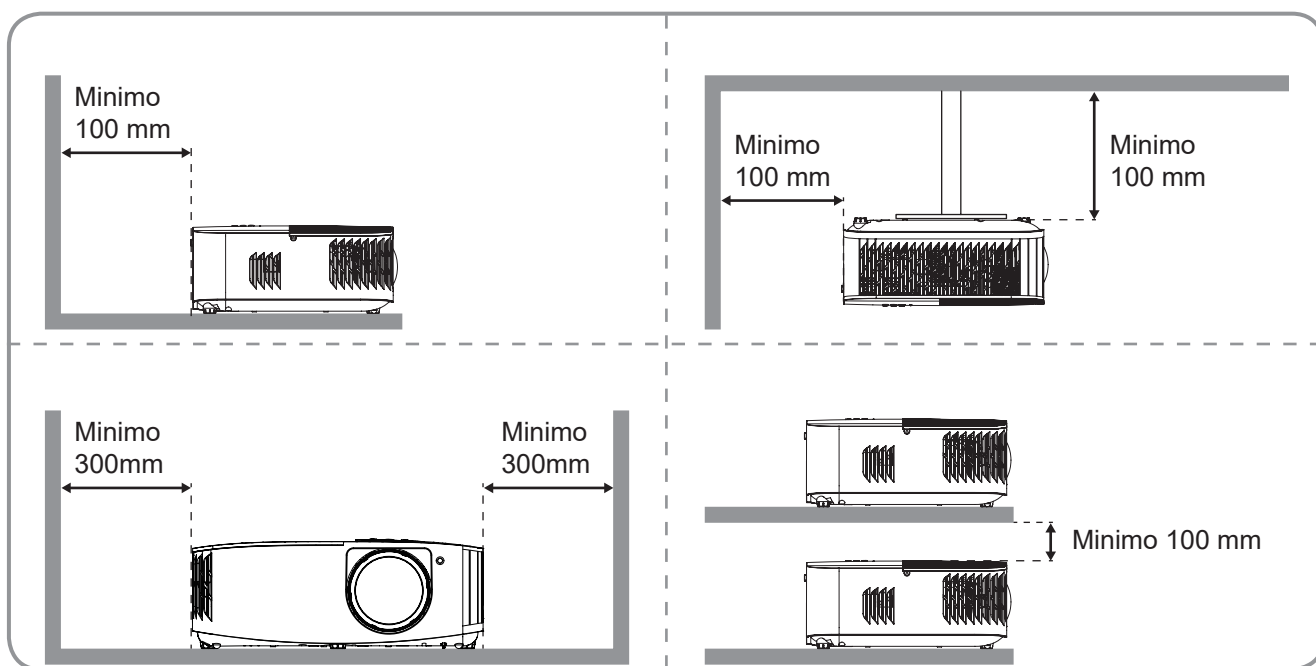
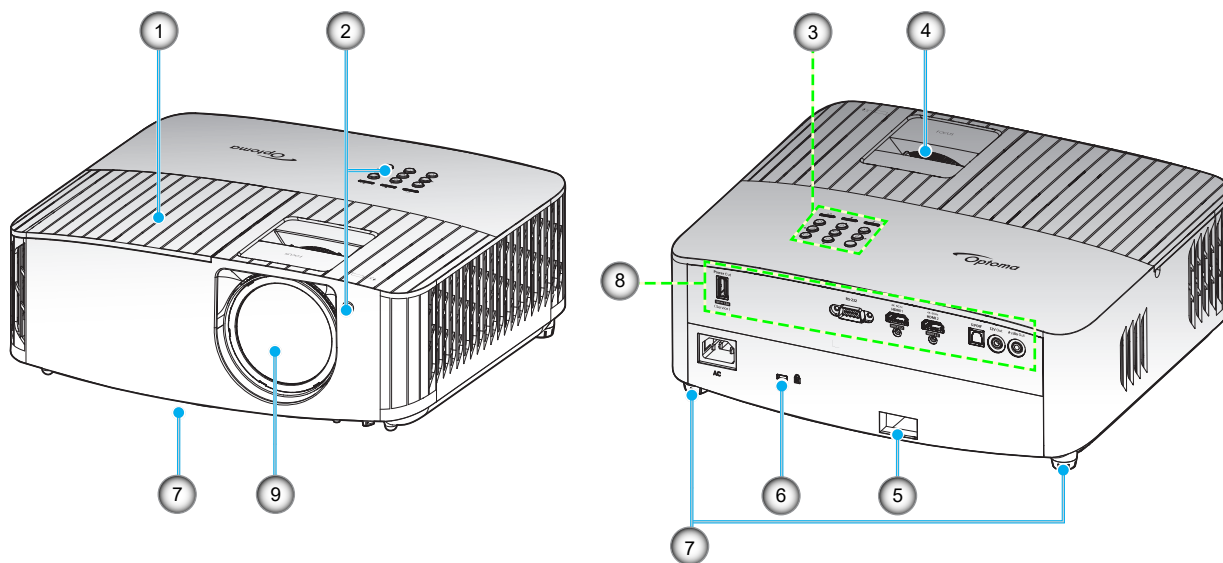

Nota:

- Non ostruire le aperture di entrata e di uscita dell'aria del proiettore.
- Quando si utilizza il proiettore in uno spazio chiuso, lasciare almeno 30 cm di spazio intorno alle aperture di entrata e uscita dell'aria.

Nº	Voce	Nº	Voce
1.	Coperchio lampada	6.	Dispositivo di sicurezza Kensington™
2.	Ricevitore IR (anteriore e superiore)	7.	Piedino di regolazione dell'inclinazione
3.	Tastiera	8.	Ingresso/uscita
4.	Ghiera di messa a fuoco	9.	Obiettivo
5.	Barra di protezione		

INTRODUZIONE

Collegamenti

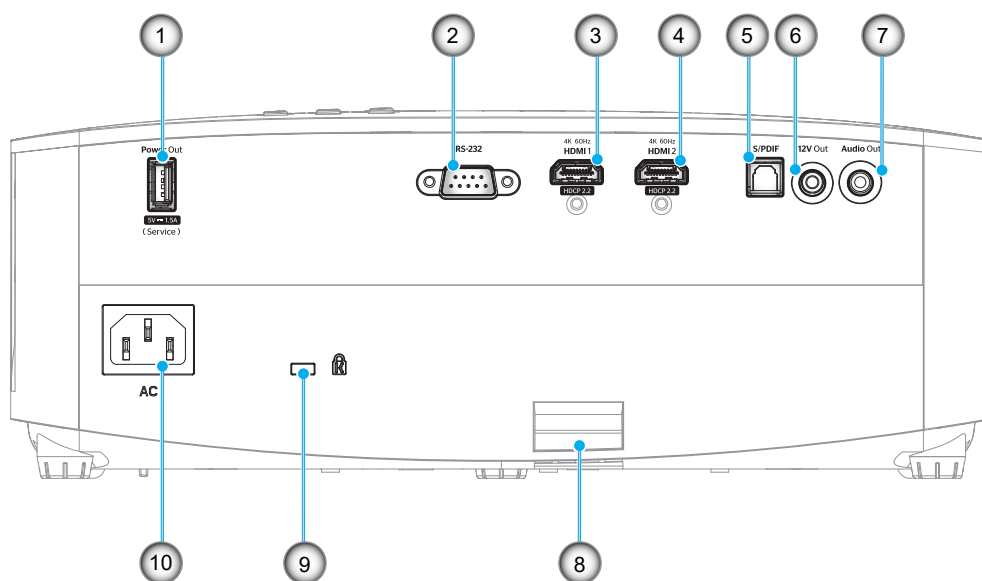

Nº	Voce	Nº	Voce
1.	Connettore di uscita alimentazione USB (5 V=1,5 A)	6.	Connettore 12V Out
2.	Connettore RS-232	7.	Connettore Audio-Out
3.	Connettore HDMI 1 (4K 60 Hz)	8.	Barra di protezione
4.	Connettore HDMI 2 (4K 60 Hz)	9.	Dispositivo di sicurezza Kensington™
5.	Connettore S/PDIF	10.	Presenza di alimentazione

INTRODUZIONE

Tastiera

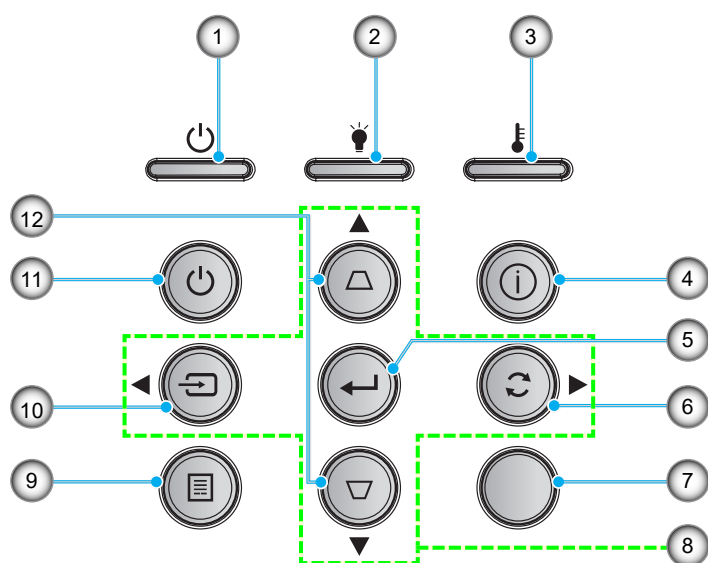

Nº	Voce	Nº	Voce
1.	LED di accensione/standby	7.	Ricevitore IR
2.	LED lampada	8.	Quattro tasti direzionali e di selezione
3.	LED Temperatura	9.	Menù
4.	Informazioni	10.	Sorgente
5.	Applica	11.	Potenza
6.	Sincronizzazione	12.	Correzione distorsione trapezoidale

INTRODUZIONE

Telecomando

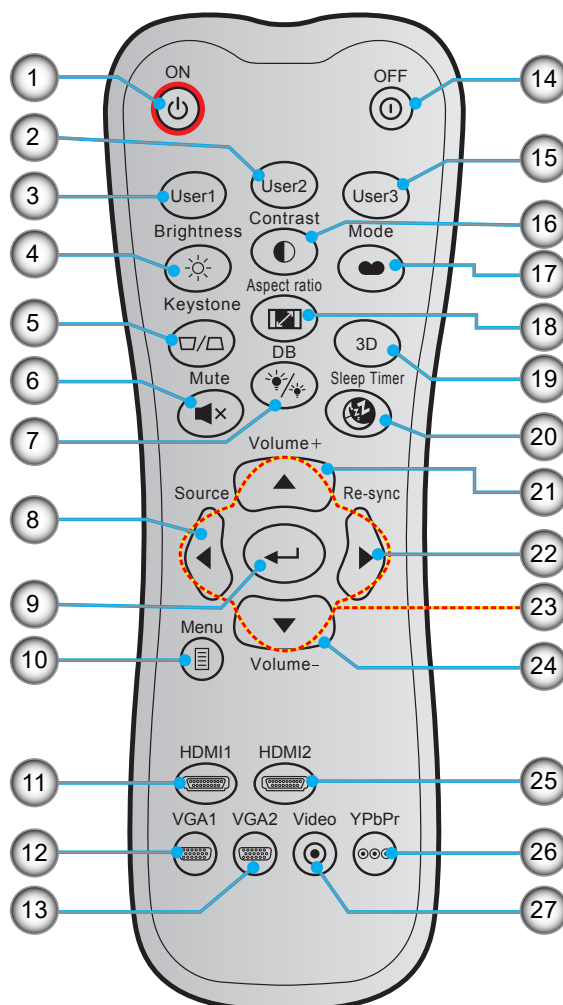

Nº	Voce	Nº	Voce
1.	Accensione	15.	Utente3
2.	Utente2	16.	Contrasto
3.	Utente1	17.	Modalità display
4.	Luminosità	18.	Proporzioni
5.	Correzione	19.	Modalità 3D
6.	Esclusione	20.	Timer sospensione
7.	DB (DynamicBlack)	21.	Volume +
8.	Sorgente	22.	Sincronizzazione
9.	Applica	23.	Quattro tasti direzionali e di selezione
10.	Menù	24.	Volume -
11.	HDMI1	25.	HDMI2
12.	VGA1 (non supportato)	26.	YPbPr (non supportato)
13.	VGA2 (non supportato)	27.	Video (non supportato)
14.	Spegnimento		

Nota: Alcuni tasti potrebbero non funzionali su modelli che non supportano queste funzioni.

CONFIGURAZIONE E INSTALLAZIONE

Installazione del proiettore

Il proiettore è progettato per essere installato in una delle quattro posizioni possibili.

La disposizione della stanza o le preferenze personali detteranno l'installazione che sarà selezionata.

Per determinare dove collocare il proiettore, considerare le dimensioni e la forma dello schermo, la posizione delle prese di corrente, come anche la distanza tra il proiettore ed il resto delle attrezzature.

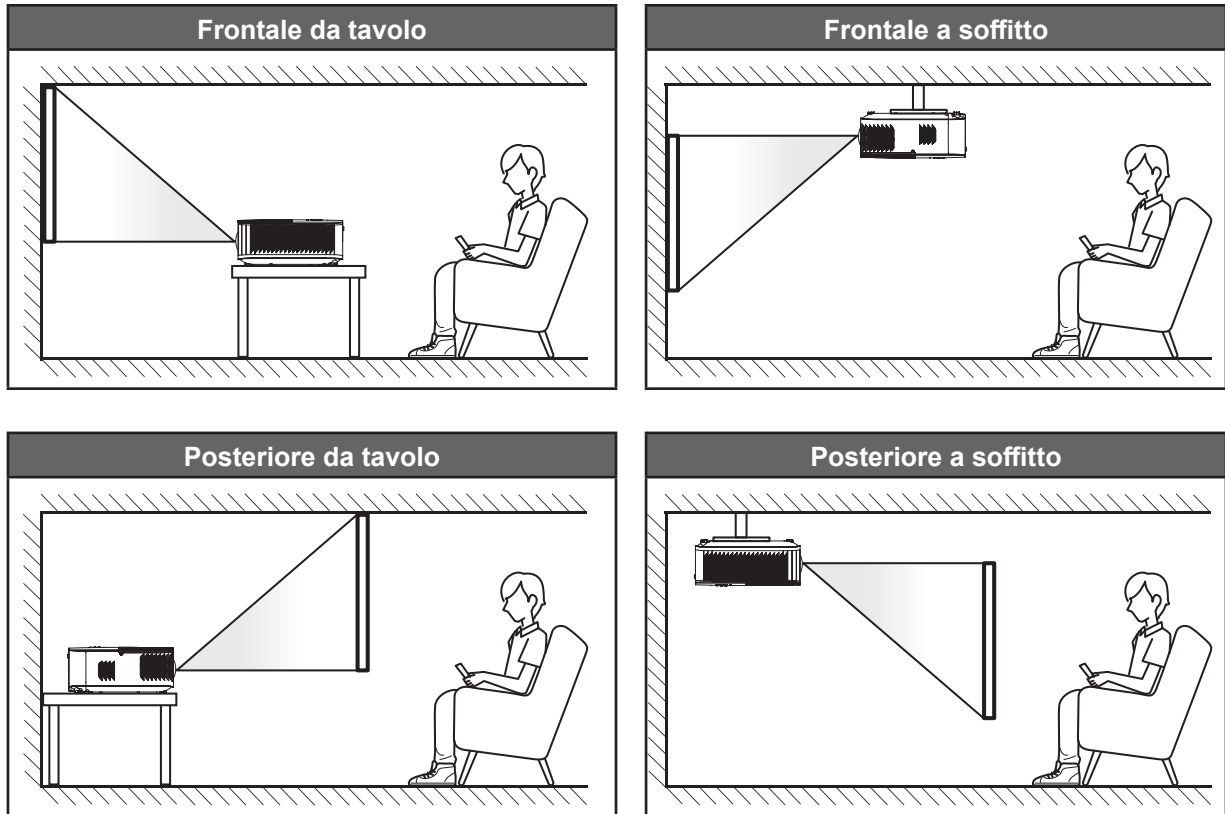

Il proiettore deve essere collocato su una superficie piatta e a 90 gradi / in perpendicolare rispetto allo schermo.

- Per informazioni su come determinare la posizione del proiettore per uno schermo di dimensioni specifiche, fare riferimento alla tabella delle distanze nelle pagine 44.
- Per informazioni su come determinare le dimensioni dello schermo per una distanza specifica, fare riferimento alla tabella delle distanze a pagina 44.

Nota: Quanto più lontano si colloca il proiettore dallo schermo, più aumentano le dimensioni delle immagini proiettate e l'offset verticale aumenta proporzionalmente.

IMPORTANTE!

Non utilizzare il proiettore in un orientamento differente da tavolo o supporto da soffitto. Il proiettore deve essere orizzontale e non inclinato in avanti/all'indietro o a sinistra/destra. Qualsiasi altro orientamento invaliderà la garanzia e potrebbe ridurre la durata della lampada del proiettore o del proiettore stesso. Rivolgersi ad Optoma per consigli sull'installazione standard.

CONFIGURAZIONE E INSTALLAZIONE

Collegamento delle sorgenti al proiettore

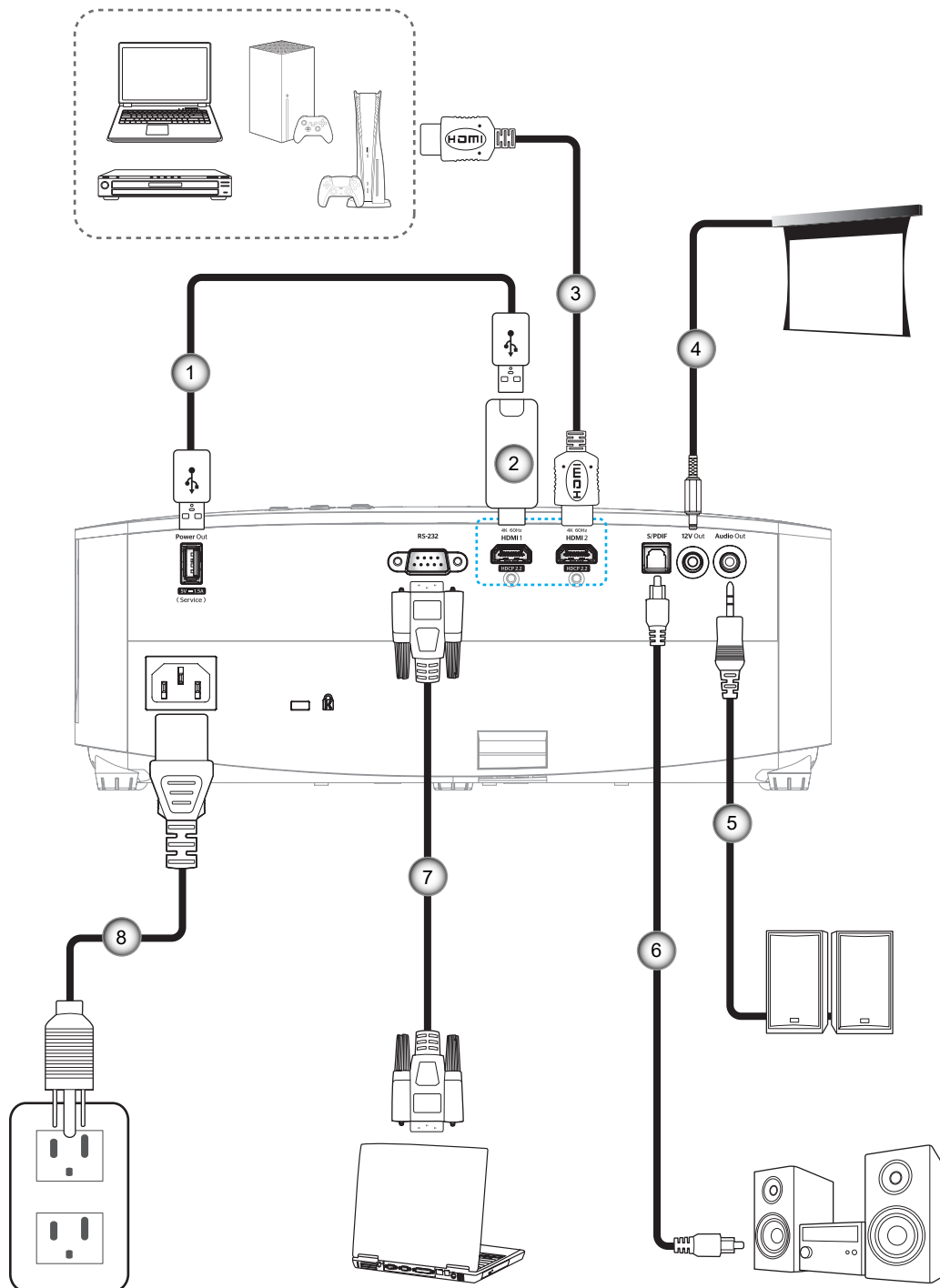

No	Voce
1.	Cavo di alimentazione USB
2.	Dongle HDMI
3.	Cavo HDMI
4.	Connettore 12 V CC

No	Voce
5.	Cavo uscita audio
6.	Cavo uscita S/PDIF
7.	Cavo RS-232
8.	Cavo di alimentazione

Nota: Per garantire la migliore qualità dell'immagine ed evitare errori di connessione, si consiglia l'uso di cavi HDMI con certificazione High Speed o Premium fino a 5 metri.

CONFIGURAZIONE E INSTALLAZIONE

Regolazione dell'immagine del proiettore

Altezza dell'immagine

Il proiettore è dotato di un piedino d'elevazione per regolare l'altezza dell'immagine.

1. Individuare il piedino regolabile sulla parte inferiore del proiettore.
2. Girare i piedini regolabili in senso orario o antiorario per abbassare o sollevare il proiettore.

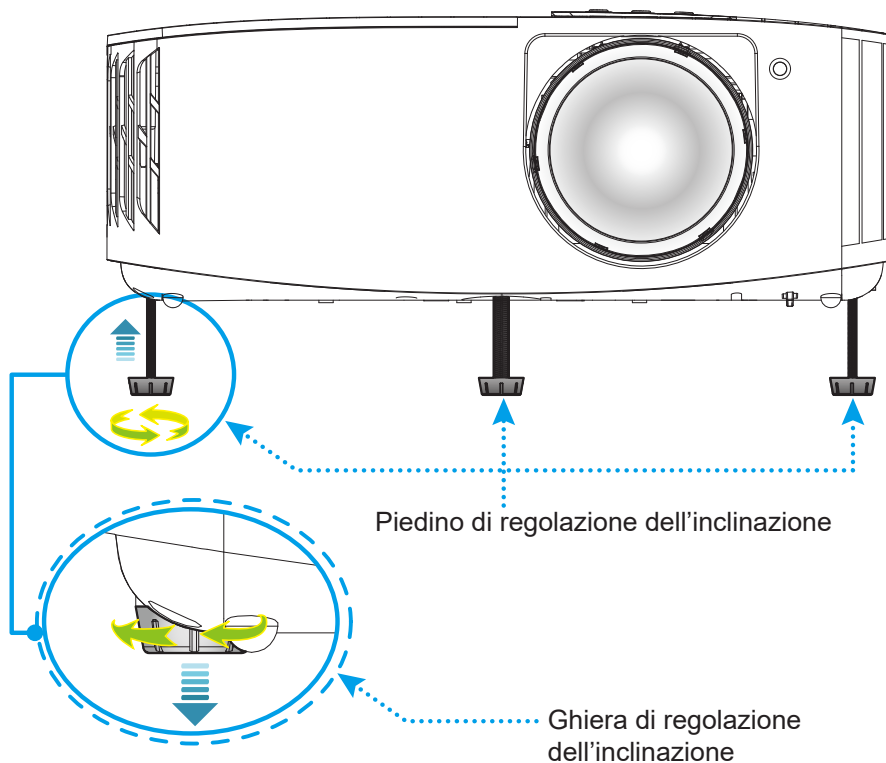

Messa a fuoco

Per regolare la messa a fuoco, girare la ghiera di messa a fuoco in senso orario o antiorario finché l'immagine non è nitida e leggibile.

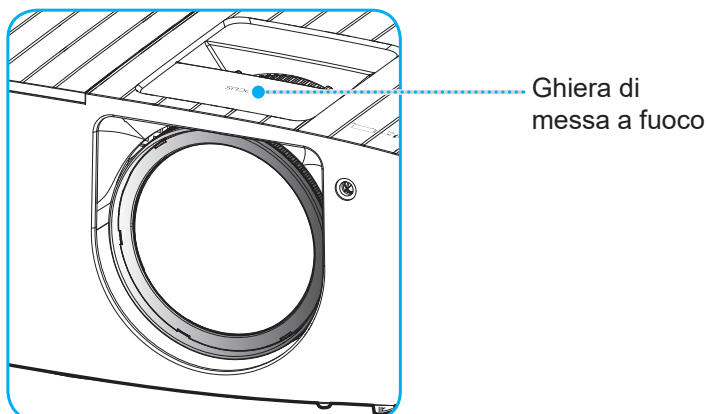

Nota: Il proiettore mette a fuoco ad una distanza compresa tra 0,4 m e 3,3m.

CONFIGURAZIONE E INSTALLAZIONE

Configurazione del telecomando

Inserimento/sostituzione delle batterie

Per il telecomando sono fornite due batterie AAA.

1. Rimuovere il coperchio dello scomparto batterie sul retro del telecomando.
2. Inserire batterie AAA nel relativo vano, come illustrato.
3. Riporre di nuovo il coperchio sul telecomando.

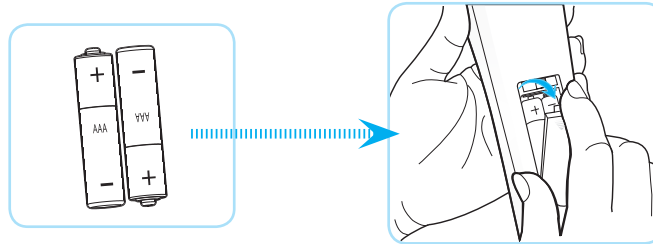

Nota: Sostituire solo con batterie simili o equivalenti.

ATTENZIONE

L'uso non corretto della batteria può causare perdite di liquido o esplosioni. Assicurarsi di osservare le istruzioni di seguito.

- Non mescolare tipi diversi di batterie. Le batterie di tipi diversi hanno differenti caratteristiche.
- Non mescolare batterie vecchie e nuove. Se si mescolano batterie vecchie e nuove, si può accorciare la durata delle nuove batterie o causare perdite di liquido nelle vecchie batterie.
- Rimuovere le batterie non appena si scaricano. I prodotti chimici che fuoriescono dalle batterie, se vengono a contatto con la pelle, possono provocare irritazioni. In caso di perdita di liquido, asciugare accuratamente con un panno umido.
- Le batterie in dotazione con questo prodotto possono avere una durata più breve a causa delle condizioni di conservazione.
- Se non si usa il telecomando per un periodo prolungato, rimuovere le batterie.
- Quando si smaltisce la batteria, è necessario osservare le normative dell'area o del Paese.

CONFIGURAZIONE E INSTALLAZIONE

Portata effettiva

Il sensore a raggi infrarossi (IR) del telecomando si trova sulla parte superiore del proiettore. Per funzionare in modo corretto, il telecomando deve essere tenuto con una inclinazione massima di $\pm 30^\circ$ rispetto al sensore IR del proiettore. La distanza tra il telecomando ed il sensore non deve essere superiore a 6 metri (~ 19 piedi).

Nota: Quando si rivolge il telecomando direttamente (angolo di 0 gradi) verso il sensore IR, la distanza tra il telecomando ed il sensore non deve essere superiore a 8 metri (~ 26 piedi).

- Assicurarsi che tra il telecomando ed il sensore IR del proiettore non ci siano ostacoli che possano disturbare i raggi infrarossi.
- Assicurarsi che sul trasmettitore IR del telecomando non si rifletta direttamente la luce solare o lampade fluorescenti.
- Tenere il telecomando ad una distanza di oltre 2 metri dalle lampade fluorescenti per evitare anomalie.
- Se il telecomando è vicino a lampade fluorescenti a inverter, a volte potrebbe non funzionare correttamente.
- Se il telecomando e il proiettore si trovano troppo vicini, il telecomando potrebbe non funzionare correttamente.
- Quando si punta verso lo schermo, la distanza effettiva tra il telecomando e lo schermo deve essere inferiore a 7 metri e il fascio a infrarossi si deve riflettere sul proiettore. Tuttavia, la portata effettiva potrebbe variare a seconda degli schermi.

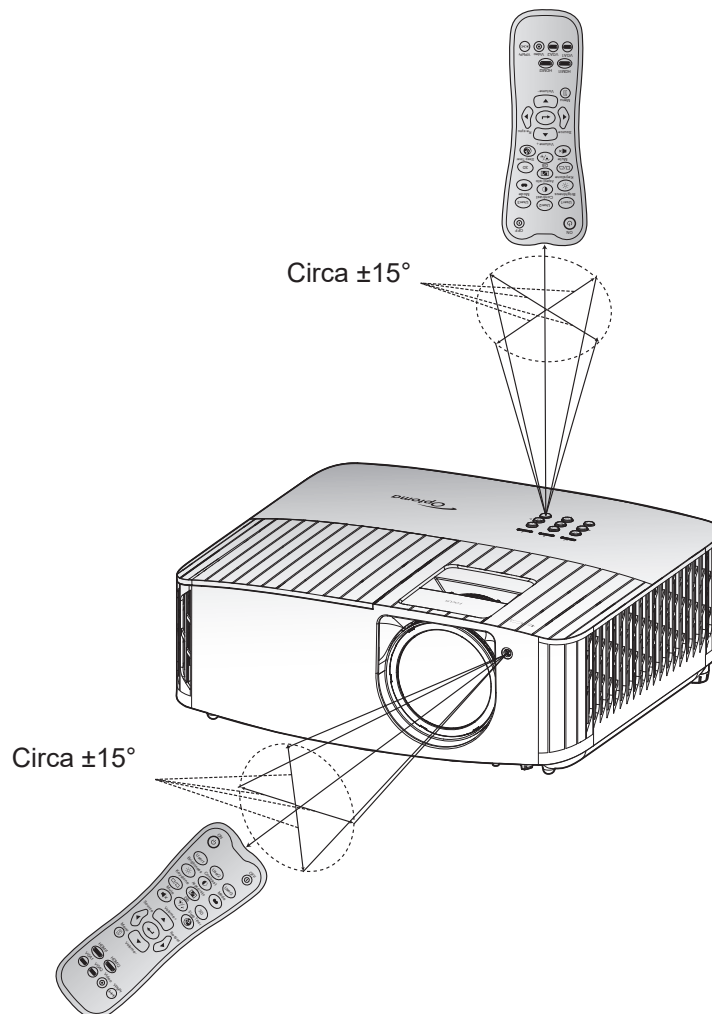

USO DEL PROIETTORE

Accensione/spengimento del proiettore

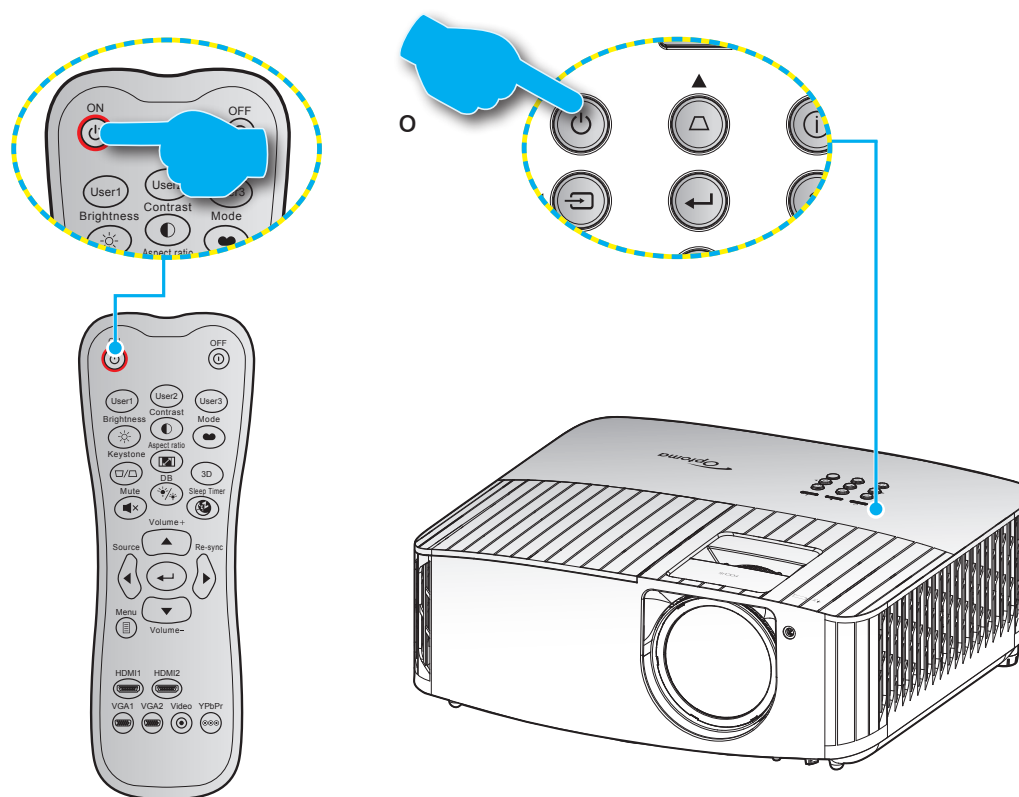

Accensione

1. Inserire saldamente il cavo elettrico e il cavo segnale/sorgente. Una volta effettuato il collegamento, il LED di accensione/standby diventa rosso.
2. Accendere il proiettore premendo il tasto “⏻” sul tastierino del proiettore o sul telecomando.
3. La schermata iniziale viene visualizzata dopo circa 10 secondi e il LED On/Standby diventa di colore blu intermittente.

Nota: La prima volta che si accende il proiettore, verrà richiesto di selezionare la lingua preferita, l'orientamento della proiezione e altre impostazioni.

USO DEL PROIETTORE

Spegnimento

1. Spegnere il proiettore premendo il tasto "⏻" sul tastierino del proiettore o il tasto "⏻" sul telecomando.
2. Viene visualizzato il seguente messaggio:

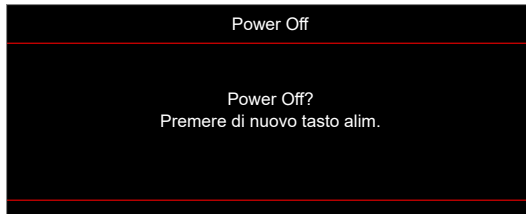

3. Premere di nuovo il tasto "⏻"/"⏻" per confermare, diversamente il messaggio scompare dopo 15 secondi. Quando si preme il tasto "⏻"/"⏻" per la seconda volta, il proiettore si spegne.
4. Le ventoline di raffreddamento continuano a funzionare per circa 10 secondi durante il ciclo di raffreddamento, ed il LED di accensione/standby lampeggerà di colore blu. Quando il LED di accensione/standby diventa rosso scuro significa che il proiettore è entrato in modalità standby. Per riaccendere il proiettore, è necessario attendere finché il ciclo di raffreddamento è terminato ed il proiettore accede alla modalità standby. Quando il proiettore è in modalità standby, premere di nuovo il tasto "⏻" per accenderlo.
5. Scollegare il cavo di alimentazione dalla presa elettrica e dal proiettore.

Nota: Si consiglia di non riaccendere il proiettore subito dopo lo spegnimento.

USO DEL PROIETTORE

Selezione di una sorgente di ingresso



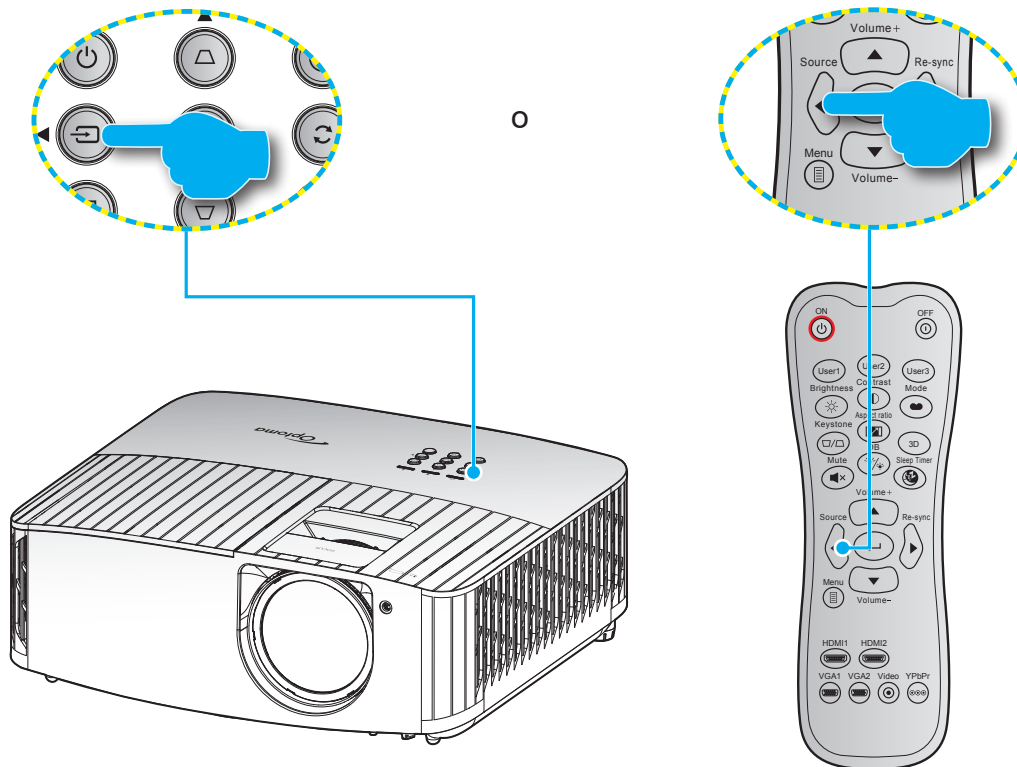







Accendere la sorgente connessa che si desidera visualizzare (computer, notebook, lettore video, ecc.). Il proiettore rileverà automaticamente la sorgente. Se sono connesse varie sorgenti, premere il tasto “” sul tastierino del proiettore o il tasto **Source** sul telecomando per selezionare l'ingresso desiderato.



USO DEL PROIETTORE

Navigazione sul menù e funzioni

Il proiettore ha dei menù OSD multilingue che consentono di eseguire le regolazioni dell'immagine e di cambiare una varietà di impostazioni. Il proiettore rileverà automaticamente la sorgente.

1. Premere il tasto  del telecomando o del tastierino del proiettore per aprire il menu OSD.
2. Quando il menù OSD è visualizzato, usare i tasti   per selezionare qualsiasi voce del menù principale. Mentre si eseguono le selezioni in una pagina particolare, premere  sul telecomando o sul tastierino del proiettore per accedere ai menu secondari.
3. Usare i tasti   per selezionare la voce desiderata nel menù secondario, quindi premere il tasto  per visualizzare altre impostazioni. Regolare le impostazioni con i tasti  .
4. Nel menù secondario, selezionare la voce successiva e regolarla come descritto sopra.
5. Premere  per confermare e la schermata tornerà al menu principale.
6. Per uscire, premere di nuovo . Il menu OSD si chiuderà ed il proiettore salverà automaticamente le nuove impostazioni.

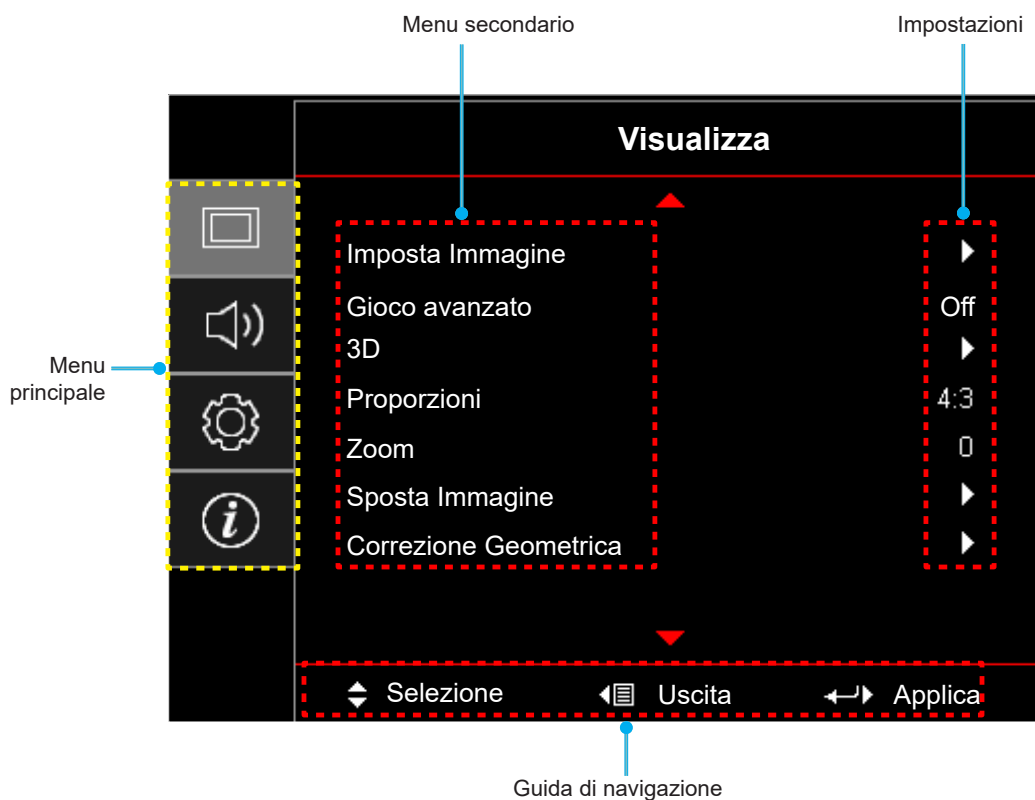

USO DEL PROIETTORE

Struttura del menu OSD

Nota:



- La funzione di progetto dipende da modello e zona.
- Le funzioni sono soggette al prodotto reale. Le modifiche non verranno notificate.

Menu principale	Menu secondario	Menù secondario 2	Menù secondario 3	Menù secondario 4	Valori		
Visualizza	Imposta Immagine	Modalità display			Cinema		
					HDR		
					HLG		
					HDR SIM.		
					Gioco		
					Riferimento		
					Luminosa		
					Utente		
					3D		
					ISF Giorno		
					ISF Notte		
					ISF 3D		
			Parete colorata			Off [Imp. predefinite]	
						Lavagna	
						Giallo chiaro	
						Verde chiaro	
						Blu chiaro	
						Rosa	
			Gamma Dinamica	HDR/HLG			Off
							Auto [Imp. predefinite]
				Immagine HDR			Luminosa
							Standard [Imp. predefinite]
							Film
				Immagine HLG			Dettaglio
							Luminosa
							Standard [Imp. predefinite]
							Film
					Intensità HDR		
							0 ~ 10
				Luminosità			-50 ~ 50
				Contrasto			-50 ~ 50
				Nitidezza			1 ~ 15
				Colore			-50 ~ 50
		Tonalità			-50 ~ 50		





USO DEL PROIETTORE

Menu principale	Menu secondario	Menù secondario 2	Menù secondario 3	Menù secondario 4	Valori				
Visualizza	Imposta Immagine	Gamma			Film				
					Video				
					Grafica				
					Standard(2.2)				
					1.8				
					2.0				
					2.4				
					3D				
			Impostazioni colore	BrilliantColor™			1 ~ 10		
				Temp. colore			D55		
							D65		
							D75		
							D83		
							D93		
							Nativo		
				Corrispondenza Colore	Colore			R [Imp. predefinite]	
								G	
								B	
								C	
								Y	
								M	
								W	
						Tinta			-50 ~ 50 [Imp. predefinite: 0]
						Saturazione			-50 ~ 50 [Imp. predefinite: 0]
						Guadagno			-50 ~ 50 [Imp. predefinite: 0]
				Guadagno/bias RGB	Reset			Annulla [Imp. predefinite]	
									Sì
						Uscita			
						Guadagno Rosso			-50 ~ 50
						Guadagno Verde			-50 ~ 50
						Guadagno Blu			-50 ~ 50
						Bias Rosso			-50 ~ 50
		Bias Verde					-50 ~ 50		
		Bias Blu					-50 ~ 50		
		Reset					Annulla [Imp. predefinite]		
	Spazio Colore [Non ingresso HDMI]					Auto [Imp. predefinite]			
					RGB				
					YUV				
	Spazio Colore [Ingresso HDMI]				Auto [Imp. predefinite]				
					RGB (0~255)				
					RGB(16~235)				
					YUV				

USO DEL PROIETTORE

Menu principale	Menu secondario	Menù secondario 2	Menù secondario 3	Menù secondario 4	Valori	
Visualizza	Imposta Immagine	Modalità luminosa			Luminosa [Imp. predefinite]	
					Eco.	
					Dinamica	
					Eco+	
		Reset				
	Gioco avanzato	Off [Imp. predefinite]				
		On				
	3D	Modalità 3D				Off [Imp. predefinite]
						On
		Inv. sinc. 3D				Off [Imp. predefinite]
						On
		Formato 3D				Auto [Imp. predefinite]
						SBS
						Top and Bottom
						Frame Sequential
	Proporzioni					4:3
						16:9
						21:9
						32:9
						LBX
						Auto [Imp. predefinite]
	Zoom					-5 ~ 25 [Imp. predefinite: 0]
	Sposta Immagine	H 				-100 ~ 100 [Imp. predefinite: 0]
		V 				-100 ~ 100 [Imp. predefinite: 0]
	Corrección Geométrica	Quattro Angoli				
		Trapezio H				-20 ~ 20 [Imp. predefinite: 0]
		Correzione V.				-20 ~ 20 [Imp. predefinite: 0]
Distorsione 3x3						
Reset						
Audio	Speaker Interno				Off	
					On [Imp. predefinite]	
	Muto					Off [Imp. predefinite]
						On
Volume					0 ~ 10 [Imp. predefinite: 5]	





USO DEL PROIETTORE

Menu principale	Menu secondario	Menù secondario 2	Menù secondario 3	Menù secondario 4	Valori	
Configurazione	Proiezione				Frontale  [Imp. predefinite]	
					Posteriore  [Imp. predefinite]	
					Soffitto-In alto  [Imp. predefinite]	
					Posteriore-In alto  [Imp. predefinite]	
	Impostazioni lampada	Memo lampada				Off
		Reset lampada				On [Imp. predefinite]
	Imposta Filtro	Ore Uso Filtro				Annulla [Imp. predefinite]
						Si
		Filtro Opzionale Intallato				Si
						No
		Promemoria Filtro				Off
						300 ore
						500 ore [Imp. predefinite]
	Filtro Reset				800 ore	
					1000 ore	
	Imposta Potenza	Accensione diretta				Annulla [Imp. predefinite]
						Si
		Spegnimento autom. (min)				0 ~ 180 (incrementi di 5 minuti) [Imp. predefinite: 20]
						0 ~ 990 (incrementi di 30 minuti) [Imp. predefinite: 0]
		Timer sospensione (min)		Sempre acceso		No [Imp. predefinite]
					Si	
	Sicurezza	Sicurezza				Off [Imp. predefinite]
						On
		Timer di sicurezza	Mese			
			Giorno			
	Ora					
	Modifica Password					
	Imposta HDMI Link	HDMI Link				Off [Imp. predefinite]
						On
		Power On Link				Reciproco [Imp. predefinite]
						PJ->Device
						Device->PJ
	Power Off Link				Off [Imp. predefinite]	
					On	
	Pattern di prova					Griglia verde
						Griglia Magenta
						Griglia Bianca
						BiancoSPtv
						Off

USO DEL PROIETTORE

Menu principale	Menu secondario	Menù secondario 2	Menù secondario 3	Menù secondario 4	Valori			
Configurazione	Impostazioni Remote [dipende dal telecomando]	Funzione IR			On [Imp. predefinite]			
					Off			
		Utente1				Pattern di prova		
						Luminosità		
						Contrasto		
						Timer sospensione [Imp. predefinite]		
						Corrispondenza Colore		
						Temp. colore		
						Gamma		
						Proiezione		
						Impostazioni lampada		
						Pattern di prova		
		Utente2				Luminosità		
						Contrasto		
						Timer sospensione		
						Corrispondenza Colore [Imp. predefinite]		
						Temp. colore		
						Gamma		
						Proiezione		
						Impostazioni lampada		
		Utente3				Pattern di prova		
						Luminosità		
						Contrasto		
						Timer sospensione		
						Corrispondenza Colore		
						Temp. colore		
						Gamma [Imp. predefinite]		
						Proiezione		
					Impostazioni lampada			
			ID Proiettore				00 ~ 99	
			Interruttore 12 V	Interruttore 12 V			On	
							Off [Imp. predefinite]	
			Opzioni	Lingua			English [Imp. predefinite]	
								Deutsch
								Français
								Italiano
							Español	
							Português	
							简体中文	
							繁體中文	
							日本語	
							한국어	
				Русский				

USO DEL PROIETTORE

Menu principale	Menu secondario	Menù secondario 2	Menù secondario 3	Menù secondario 4	Valori
Configurazione	Opzioni	Impostazioni Menù	Posizione menu		In alto a sinistra 
					In alto a destra 
					Centro  [Imp. predefinite]
					In basso a sinistra 
					In basso a destra 
			Menu Timer		Off
					5 Secondi
					10 Secondi [Imp. predefinite]
			Sorgente auto		Off [Imp. predefinite]
					On
		Origine input		HDMI 1	
				HDMI 2	
		Altitudine elevata		Off [Imp. predefinite]	
				On	
		Blocca Modalità Display		Off [Imp. predefinite]	
				On	
		Blocco tastiera		Off [Imp. predefinite]	
				On	
		Nascondi informazioni		Off [Imp. predefinite]	
				On	
	Logo		Imp. predefinite [Imp. predefinite]		
			Neutro		
	Colore di sfondo		Nessuno [Imp. predefinite]		
			Blu		
			Rosso		
			Verde		
			Grigio		
Reset	Reset OSD		Annulla [Imp. predefinite]		
			Sì		
	Ripristina a valori di fabbrica		Annulla [Imp. predefinite]		
			Sì		

USO DEL PROIETTORE

Menu principale	Menu secondario	Menù secondario 2	Menù secondario 3	Menù secondario 4	Valori	
Info.	Numero di Registrazione					
	Numero di Serie					
	Sorgente					
	Risoluzione				00x00	
	Frequenza di aggiornamento				0,00Hz	
	Modalità display					
	Ore lampada	Luminosa				
		Eco.				
		Dinamica				
		Eco+				
		Totale				
	ID Proiettore					00 ~ 99
	Modalità luminosa					
FW Version	Sistema					
	MCU					

USO DEL PROIETTORE

Menu Visualizza

Menu Imposta Immagine

Modalità display

Ci sono diverse impostazioni predefinite ottimizzate per vari tipi d'immagine.

- **Cinema:** Fornisce i colori ottimali per guardare film.
- **HDR:** Decodifica e visualizza contenuti HDR (High Dynamic Range) per i neri più profondi, i bianchi più luminosi e il colore cinematografico vivace utilizzando la gamma di colori REC.2020. Questa modalità viene abilitata automaticamente se HDR è impostato su ON (e i contenuti HDR vengono inviati al proiettore - Blu-ray 4K UHD, giochi HDR 1080p/4K UHD, video in streaming 4K UHD). Quando la modalità HDR è attiva, altre modalità di visualizzazione (Cinema, Riferimento, ecc.) non possono essere selezionate in quanto HDR fornisce un colore altamente preciso, superando le prestazioni di colore delle altre modalità di visualizzazione.
- **HLG:** Per film HDR con contenuto Hybrid Log.
- **HDR SIM.:** Migliora contenuti non HDR con HDR (High Dynamic Range) simulato. Selezionare questa modalità per migliorare gamma, contrasto e saturazione di colore per contenuti non HDR (trasmissione/TV via cavo 720p e 1080p, Blu-ray 1080p, giochi non HDR, ecc). Questa modalità può essere utilizzata SOLO con contenuti non HDR.
- **Gioco:** Selezionare questa modalità per aumentare il livello di luminosità e di tempo di risposta per videogiochi.
- **Riferimento:** Questa modalità serve a riprodurre, il più fedelmente possibile, l'immagine nel modo voluto dal regista. Il colore, la temperatura colore, la luminosità e la gamma sono configurati tutti quanti in base ai livelli di riferimento standard. Selezionare questa modalità per guardare un video.
- **Luminosa:** luminosità massima per l'ingresso PC.
- **Utente:** Memorizza le impostazioni dell'utente.
- **3D:** Per ottenere l'effetto 3D, è necessario disporre di occhiali 3D. Assicurarsi che il PC/il dispositivo portatile disponga di una scheda grafica Quad buffer con uscita di segnale da 120Hz e di un lettore 3D installato.
- **ISF Giorno:** ottimizza l'immagine con la modalità ISF Giorno in modo che sia perfettamente calibrata con una qualità elevata.
- **ISF Notte:** ottimizza l'immagine con la modalità ISF Notte in modo che sia perfettamente calibrata con una qualità elevata.
- **ISF 3D:** ottimizza l'immagine con la modalità ISF 3D in modo che sia perfettamente calibrata e con una qualità elevata.

Nota: Per l'accesso e la calibrazione delle modalità di visualizzazione ISF giorno e notte, contattare il rivenditore locale.

Parete colorata

Usare questa funzione per ottenere un'immagine ottimizzata in base al colore della parete. Selezionare tra Off, Lavagna, Giallo chiaro, Verde chiaro, Blu chiaro, Rosa e Grigio.

Gamma Dinamica

Configurare l'impostazione High Dynamic Range (HDR) e l'effetto quando si visualizzano video da lettori 4K Blu-ray e da dispositivi di streaming.

➤ HDR/HLG

- **Off:** Disattivare l'elaborazione HDR/HLG. Quando si imposta su Off, il proiettore NON decodifica contenuti HDR/HLG.
- **Auto:** Rilevazione automatica segnale HDR.

➤ Immagine HDR

- **Luminosa:** Selezionare questa modalità per colori più luminosi e più saturati.
- **Standard:** Selezionare questa modalità per colori naturali con un bilanciamento di tonalità calde e fredde.
- **Film:** Selezionare questa modalità per un miglior dettaglio e nitidezza dell'immagine.

USO DEL PROIETTORE

- **Dettaglio:** Il segnale proviene dalla conversione OETF per ottenere la migliore corrispondenza di colore.
- **Immagine HLG**
 - **Luminosa:** Selezionare questa modalità per colori più luminosi e più saturati.
 - **Standard:** Selezionare questa modalità per colori naturali con un bilanciamento di tonalità calde e fredde.
 - **Film:** Selezionare questa modalità per un miglior dettaglio e nitidezza dell'immagine.
 - **Dettaglio:** Il segnale proviene dalla conversione OETF per ottenere la migliore corrispondenza di colore.
- **Intensità HDR**
 - Selezionare il livello HDR.

Luminosità

Regola la luminosità delle immagini.

Contrasto

Il contrasto controlla la differenza tra le aree più chiare e più scure dell'immagine.

Nitidezza

Regola la nitidezza dell'immagine.

Colore

Regola un'immagine video da bianco e nero a colori completamente saturi.

Tonalità

Regola il bilanciamento dei colori rosso e verde.

Gamma

Impostare il tipo di curva gamma. Dopo avere completato l'impostazione e la sintonizzazione iniziale, usare la funzione di regolazione Gamma per ottimizzare il rendimento dell'immagine.

- **Film:** per Home Theater.
- **Video:** Per sorgente video o TV.
- **Grafica:** Per sorgente PC/Foto.
- **Standard(2.2):** Per le impostazioni standardizzate.
- **1.8 / 2.0 / 2.4:** Per sorgente PC/Foto specifica.
- **3D:** Per ottenere l'effetto 3D, è necessario disporre di occhiali 3D. Assicurarsi che il PC/il dispositivo portatile disponga di una scheda grafica Quad buffer con uscita di segnale da 120Hz e di un lettore 3D installato.

Nota: Queste opzioni non sono disponibili se la funzione Modalità 3D è disabilitata. In Modalità 3D, l'utente può selezionare solo "3D" per l'impostazione Gamma.

Impostazioni colore

Configurare le impostazioni colore.

- **BrilliantColor™:** Questa voce regolabile impiega un nuovo algoritmo di elaborazione del colore e miglioramenti per abilitare una maggiore luminosità fornendo alle immagini colori più reali e vibranti.
- **Temp. colore:** Selezionare una temperatura di colore tra D55, D65, D75, D83, D93 o Nativo.
- **Corrispondenza Colore:** Selezione le seguenti opzioni:
 - Colore: Regolare il livello di rosso (R), verde (G), blu (B), ciano (C), giallo (Y), magenta (M) e bianco (W) dell'immagine.
 - Tinta: Regola il bilanciamento dei colori rosso e verde.

USO DEL PROIETTORE

- Saturazione: Regola un'immagine video da bianco e nero a colori completamente saturi.
- Guadagno: Regolare la luminosità dell'immagine.
- Reset: Ripristinare le impostazioni predefinite per le Corrispondenza Colore.
- Uscita: Uscita dal menù "Corrispondenza Colore".
- **Guadagno/bias RGB:** Questa impostazione consente di configurare la luminosità (guadagno) e il contrasto (bias) di un'immagine.
 - Reset: Ripristinare le impostazioni predefinite per Guadagno/bias RGB.
 - Uscita: Uscita dal menù "Guadagno/bias RGB".
- **Spazio Colore (solo ingresso non HDMI):** Selezione un tipo di matrice a colori adeguato tra le seguenti opzioni: Auto, RGB o YUV.
- **Spazio Colore (solo ingresso HDMI):** Selezione un tipo di matrice a colori adeguato tra le seguenti opzioni: Auto, RGB (0-255), RGB (16-235) e YUV.

Modalità luminosa

Regolare le impostazioni della modalità luminosità.

- **Luminosa:** scegliere "Luminosa" per aumentare la luminosità.
- **Eco.:** scegliere "Eco." per abbassare la potenza della lampada del proiettore che diminuirà il consumo energetico ed aumenterà la durata della lampada.
- **Dinamica:** Selezionare "Dinamica" per diminuire la potenza della lampada in base al livello di luminosità del contenuto e regolare in modo dinamico il consumo energetico della lampada tra il 100% e il 30%. La vita utile della lampada viene estesa.
- **Eco+:** Quando si attiva la modalità "Eco+", viene rilevato automaticamente il livello di luminosità del contenuto per ridurre nettamente il consumo energetico della lampada (fino al 70%) nei periodi di inattività.

Reset

Ripristinare le impostazioni predefinite per Impostazioni colore.

Menu Gioco avanzato

Abilitare questa funzione per ridurre i tempi di risposta (latenza in ingresso) durante il gioco a 4,0 ms*.

Nota:

- *Solo per segnali 1080p 240 Hz.
- Il ritardo di ingresso dai segnali è descritto nella seguente tabella:
- I valori nella tabella possono variare leggermente.

Temporizzazione sorgente	Gioco avanzato	Risoluzione di uscita	Ritardo di ingresso
1080p60	On	1080p	17ms
1080p120	On	1080p	8,6ms
1080p240	On	1080p	4ms
4K60	On	4K	16,7ms
1080p60	Off	1080p	33,8ms
1080p120	Off	1080p	17ms
1080p240	Off	1080p	8,6ms
4K60	Off	4K	33,7ms

- Se la modalità "Gioco avanzato" è abilitata, le funzioni 3D, Proporzioni, Zoom, Sposta Immagine e Correzione Geometrica vengono disabilitate automaticamente. Queste funzioni vengono nuovamente abilitate se si disabilita la modalità "Gioco avanzato".

USO DEL PROIETTORE

Menu 3D

Modalità 3D

Utilizzare questa opzione per abilitare/disabilitare la funzione Modalità 3D.

Inv. sinc. 3D

Utilizzare questa opzione per abilitare/disabilitare la funzione Inv. sinc. 3D.

Formato 3D

Utilizzare questa opzione per selezionare il contenuto adeguato del formato 3D.

- **Auto:** Quando si rileva un segnale di identificazione 3D, il formato 3D viene selezionato automaticamente.
- **SBS:** Visualizza il segnale 3D in formato "Side-by-Side".
- **Top and Bottom:** Visualizza il segnale 3D in formato "Top and Bottom".
- **Frame Sequential:** Visualizza il segnale 3D in formato "Frame Sequential".

Menu Proporzioni

Seleziona le proporzioni dell'immagine visualizzate tra le seguenti opzioni:

- **4:3:** Questo formato è per sorgenti di ingresso 4:3.
- **16:9/21:9/32:9:** Questi formati sono per sorgenti di ingresso 16:9/21:9/32:9, come HDTV e DVD che sono migliorate per TV widescreen.
- **LBX:** Questo formato è per sorgenti Letterbox non-16x9 e se si usano obiettivi esterni 16x9 per visualizzare proporzioni di 2,35:1 usando la risoluzione a schermo intero.
- **Auto:** Selezione automatica del formato appropriato di visualizzazione.

Nota:

- *Informazioni dettagliate sulla modalità LBX:*
 - *Alcuni DVD in formato LBX non sono adatti per TV 16x9. In questo caso, l'immagine non appare corretta quando viene visualizzata in modalità 16:9. In tal caso, usare la modalità 4:3 per guardare il DVD. Se i contenuti stessi non sono 4:3, appariranno delle strisce nere attorno l'immagine di uno schermo 16:9. Per questo tipo di contenuto, si può utilizzare la modalità LBX per riempire l'immagine sullo schermo a 16:9.*
 - *Se si usa una lente esterna anamorfica, questa modalità LBX (Letterbox) consente anche di guardare contenuti 2,35:1 (incluso DVD anamorfici e film HDTV) che supportano la funzione widescreen anamorfica, e che sono migliorati per schermi 16x9 in un'immagine widescreen 2,35:1. In questo caso non ci sono strisce nere. La potenza della lampada e la risoluzione verticale sono utilizzate al massimo.*

USO DEL PROIETTORE

Tavola di ridimensionamento 4K UHD:

16 : Schermo 16:9	480i/p	576i/p	720p	1080i/p	2160p
4x3	Proporzionamento su 2880 x 2160.				
16x9	Proporzionamento su 3840 x 2160.				
LBX	Ottenere l'immagine centrale da 3840 x 1620, e ridimensionarla su 3840 x 2160 per la visualizzazione.				
Nativo	Mappatura 1:1 centro. Non viene eseguito nessun ridimensionamento; la risoluzione visualizzata dipende dalla sorgente di ingresso.				
Auto	<ul style="list-style-type: none"> - Se la sorgente è 4:3, il tipo di schermo verrà ridimensionato su 2880 x 2160. - Se la sorgente è 16:9, il tipo di schermo verrà ridimensionato su 3840 x 2160. - Se la sorgente è 15:9, il tipo di schermo verrà ridimensionato su 3600 x 2160. - Se la sorgente è 16:10, il tipo di schermo verrà ridimensionato su 3456 x 2160. 				

Regole di mappatura automatica:

	Risoluzione di ingresso		Auto/Ridimensiona	
	Risoluzione O	Risoluzione V	3840	2160
4:3	800	600	2880	2160
	1024	768	2880	2160
	1280	1024	2880	2160
	1400	1050	2880	2160
	1600	1200	2880	2160
Notebook widescreen	1280	720	3840	2160
	1280	768	3600	2160
	1280	800	3456	2160
SDTV	720	576	2700	2160
	720	480	3240	2160
HDTV	1280	720	3840	2160
	1920	1080	3840	2160

USO DEL PROIETTORE

Menu Zoom

Utilizzare per ridurre o ingrandire le dimensioni dell'immagine su schermo.

Menu Sposta Immagine

Regolare la posizione dell'immagine proiettata orizzontalmente (O) o verticalmente (V).

Nota: La dimensione dell'immagine si riduce leggermente quando si regola la distorsione trapezoidale orizzontale e verticale.

Menu Correzione Geometrica

- **Quattro Angoli:** Permette di comprimere l'immagine per adattarla in un'area definita spostando ciascuno dei quattro angoli della posizione x e y.
Nota: Mentre si regola Quattro Angoli, i menu Zoom, Proporzioni e Sposta Immagine vengono disabilitati. Per abilitare Zoom, Proporzioni e Sposta Immagine, ripristinare le impostazioni predefinite di Quattro angoli.
- **Trapezio H:** Regolare la distorsione orizzontale e rendere l'immagine più squadrata. La correzione distorsione orizzontale è usata per correggere immagini di forma trapezoidale i cui i bordi sinistro e destro sono disuguali in lunghezza. Questa funzione è intesa per l'uso con applicazioni su asse orizzontale.
- **Correzione V.:** Regolare la distorsione verticale e rendere l'immagine più squadrata. La correzione distorsione verticale è usata per correggere immagini di forma trapezoidale le cui parti superiore ed inferiore sono inclinate verso uno dei due lati. Questa funzione è intesa per l'uso con applicazioni su asse verticale.
- **Distorsione 3x3:** Regolare la distorsione dell'immagine con una correzione di 9 punti.

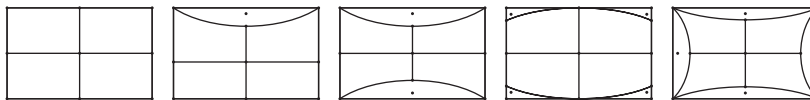

Nota: Quando si utilizza Modalità gioco avanzato, 4 angoli, Correzione orizzontale, Correzione verticale e Distorsione 3x3 vengono disabilitati poiché le impostazioni influiscono sul ritardo di ingresso. Se si prevede di utilizzare Modalità gioco avanzato per un ritardo di ingresso basso, si consiglia vivamente di impostare il proiettore senza utilizzare 4 angoli, Correzione orizzontale, Correzione verticale e Distorsione 3x3.

- **Reset:** Ripristinare le impostazioni predefinite per Correzione geometrica.

Menu Audio

Speaker Interno

Usare questa opzione per attivare o disattivare le casse interne.

- **Off:** Selezionare "Off" per disattivare le casse interne.
- **On:** Selezionare "On" per disattivare le casse interne anche se al proiettore si collega una cassa esterna.

Muto

Utilizzare questa opzione per disattivare temporaneamente il sonoro.

- **Off:** Selezionare "Off" per disattivare l'audio.
- **On:** Selezionare "On" per attivare l'audio.

Nota: "La funzione "Muto" influisce sul volume della cassa interna ed esterna.

Volume

Regolare il volume.

USO DEL PROIETTORE

Menu Imposta

Proiezione

Selezione la proiezione preferita tra Frontale, Posteriore, Soffitto-In alto e Posteriore-In alto.

Menu Impostazioni lampada

Memo lampada

Scegliere questa funzione per mostrare o nascondere il messaggio di avviso quando è visualizzato il messaggio di sostituzione della lampada. Il messaggio apparirà 30 ore prima che sia necessario sostituire la lampada.

Reset lampada

Ripristina il contatore delle ore dopo avere sostituito la lampada.

Menu Imposta Filtri

Ore Uso Filtro

Visualizza la durata del filtro.

Filtro Opzionale Intallato

Impostare il messaggio di avviso.

- **Si:** Visualizzare il messaggio di avviso dopo 500 ore di utilizzo.
Nota: "Ore Uso Filtro / Promemoria Filtro / Filtro Reset" appare solo quando "Filtro Opzionale Intallato" è su "Si".
- **No:** Spegnerne il messaggio di avviso.

Promemoria Filtro

Scegliere questa funzione per mostrare o nascondere il messaggio di avviso quando è visualizzato il messaggio di sostituzione del filtro. Le opzioni disponibili sono 300 ore, 500 ore, 800 ore e 1000 ore.

Filtro Reset

Ripristina il contatore del filtro antipolvere dopo avere sostituito o pulito il filtro stesso.

Menu Imposta Potenza

Accensione diretta

Scegliere "On" per attivare la modalità Accensione diretta. Il proiettore si accenderà automaticamente quando viene fornita l'alimentazione CA, senza premere il tasto "di alimentazione" della tastiera del proiettore o del telecomando.

Spegnimento autom. (min)

Imposta l'intervallo del timer del conto alla rovescia. Il timer del conto alla rovescia inizierà il conteggio quando al proiettore non è inviato alcun segnale. Il proiettore si spegnerà automaticamente al termine del conto alla rovescia (in minuti).

Timer sospensione (min)

Configurare il timer sospensione.

- **Timer sospensione (min):** Imposta l'intervallo del timer del conto alla rovescia. Il timer del conto alla rovescia inizierà il conteggio con o senza segnale inviato al proiettore. Il proiettore si spegnerà automaticamente al termine del conto alla rovescia (in minuti).
Nota: *Timer sospensione viene ripristinato ogni volta che si spegne il proiettore.*
- **Sempre acceso:** Controllare che Timer sospensione sia sempre encendido.

USO DEL PROIETTORE

Menu Sicurezza

Sicurezza

Abilitare questa funzione per richiedere una password prima di utilizzare il proiettore.

- **Off:** scegliere "Off" per poter accendere il proiettore senza inserire la password di verifica.
- **On:** scegliere "On" per usare la password di verifica quando si accende il proiettore.

Timer di sicurezza

Permette di selezionare la funzione oraria (Mese/Giorno/Ora) per impostare il numero di ore consentite per l'uso del proiettore. Allo scadere dell'intervallo impostato, sarà richiesto di inserire di nuovo la password.

Modifica Password

Utilizzare per impostare o modificare la password richiesta all'accensione del proiettore.

Menu Imposta HDMI Link

Nota: Quando si collegano al proiettore dispositivi compatibili HDMI CEC con cavi HDMI, è possibile controllare lo stesso stato di accensione o spegnimento utilizzando la funzione di controllo HDMI Link dell'OSD del proiettore. Ciò consente ad uno o più dispositivi di un gruppo di accendersi o spegnersi tramite la funzione HDMI Link. In una configurazione tipica, il lettore DVD potrebbe essere collegato al proiettore tramite un amplificatore o un sistema Home Theater.

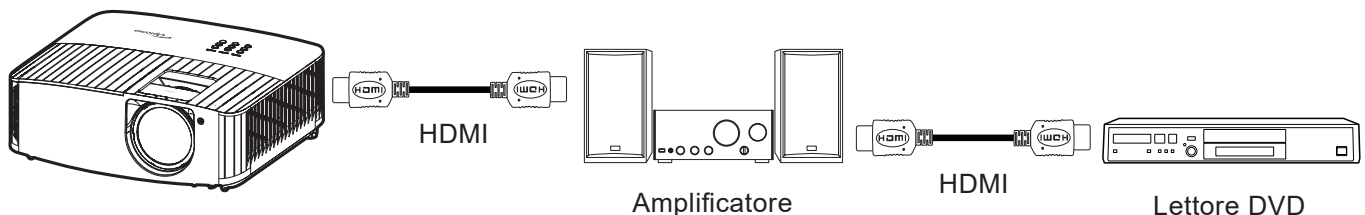

HDMI Link

Abilita/disabilita la funzione HDMI Link. Le opzioni di Includi TV, Power on Link e Power off Link saranno disponibili solo se si impostano su "On".

Power On Link

Accensione CEC a comando.

- **Reciproco:** Il proiettore e il dispositivo CEC si accendono contemporaneamente.
- **PJ->Device:** Il dispositivo CEC si accende solo dopo aver acceso il proiettore.
- **Device->PJ:** Il proiettore si accende solo dopo aver acceso il dispositivo CEC.

Power Off Link

Abilitare questa funzione per consentire a HDMI Link e al proiettore di spegnersi automaticamente allo stesso tempo.

Menu Pattern di prova

Selezionare Pattern di prova tra le opzioni Griglia, Magenta, Bianco o Off (disabilitazione della funzione).

Menu Impostazioni Remote

Funzione IR

Impostare la funzione IR.

- **On:** Selezionando "On", il proiettore può essere azionato dal telecomando dai ricevitori IR anteriori o superiori.
- **Off:** Scegliendo "Off", il proiettore può essere azionato dal telecomando. Selezionando "Off" si possono utilizzare i tasti della tastiera.

USO DEL PROIETTORE

Utente1/ Utente2/ Utente3

Assegnare la funzione predefinita per Utente1, Utente2 o Utente3 tra Pattern di prova, Luminosità, Contrasto, Timer sospensione, Corrispondenza Colore, Temp. colore, Gamma, Proiezione o Impostazioni lampada.

Menu ID Proiettore

La definizione degli ID può essere configurata con il menù (usando valori da 0 a 99), e consente il controllo di un singolo proiettore usando il comando RS232.

Menu interruttore 12 V

Utilizzare questa funzione per abilitare o disabilitare l'interruttore.

Nota: Connettore mini da 3,5 mm che emette 12 V 500 mA (max.) per il controllo del sistema relè.

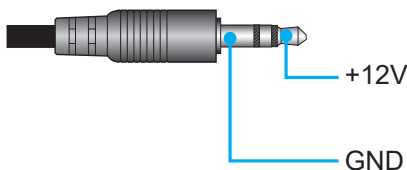

- **On:** Scegliere "On" per abilitare l'interruttore.
- **Off:** Scegliere "Off" per disabilitare l'interruttore.

Menu Opzioni

Lingua

Selezionare il menu OSD multilingue tra inglese, tedesco, francese, italiano, spagnolo, portoghese, cinese semplificato, cinese tradizionale, giapponese, coreano e russo.

Impostazioni Menù

Impostare la posizione del menu sullo schermo e configurare le impostazioni del timer del menu.

- **Posizione menu:** Selezionare la posizione menu sullo schermo.
- **Menu Timer:** Impostare la durata della visibilità del menù OSD sullo schermo.

Sorgente auto

Selezionare questa opzione per consentire al proiettore di trovare automaticamente una sorgente di ingresso disponibile.

Origine input

Selezionare la sorgente di ingresso tra HDMI 1 e HDMI 2.

Altitudine elevata

Quando è selezionata l'opzione "On", le ventoline funzionano a maggiore velocità. Questa funzione è utile quando ci si trova ad altitudini elevate, dove l'aria è più rarefatta.

Blocca Modalità Display

Selezione "On" o "Off" per bloccare o sbloccare le impostazioni della modalità di visualizzazione.

Blocco tastiera

Quando la funzione Blocco tastiera è su "On", la tastiera sarà bloccata. Tuttavia, il proiettore può essere azionato dal telecomando. Selezionando "Off" si può riutilizzare la tastiera.

Nascondi informazioni

Abilitare questa funzione per nascondere il messaggio informativo.

- **Off:** Scegliere "Off" per mostrare il messaggio "Ricerca".
- **On:** scegliere "On" per nascondere il messaggio informativo.

USO DEL PROIETTORE

Logo

Usare questa funzione per impostare la schermata di avvio desiderata. Se vengono effettuate modifiche, esse saranno attive dalla volta successiva in cui il proiettore viene avviato.

- **Imp. predefinite:** schermata di avvio predefinita.
- **Neutro:** il logo non viene visualizzato nella schermata di avvio.

Colore di sfondo

Usare questa funzione per visualizzare una schermata di colore Blu, Rosso, Verde, Grigio o Nessuno quando non vi sono segnali disponibili.

Menu Reset

Reset OSD

Ripristinare le impostazioni predefinite per le impostazioni del menu OSD.

Ripristina a valori di fabbrica

Ripristinare le impostazioni predefinite per tutte le impostazioni.

Menù Info

Visualizzare le informazioni del proiettore elencate di seguito:

- Numero di Registrazione
- Numero di Serie
- Sorgente
- Risoluzione
- Frequenza di aggiornamento
- Modalità display
- Ore lampada
- ID Proiettore
- Modalità luminosa
- FW Version

ULTERIORI INFORMAZIONI

Risoluzioni compatibili

Compatibilità video

Segnale	Risoluzione
SDTV	480i/p, 576i/p
HDTV	720p (50/60 Hz), 1080i (50/60 Hz), 1080p (24/50/60 Hz)
UHD	2160p (24/50/60Hz)

Temporizzazione video in dettaglio:

Segnale	Risoluzione	Velocità di aggiornamento (Hz)	Note
SDTV (480i)	640 x 480	60	Per Component
SDTV (480p)	640 x 480	60	
SDTV (576i)	720 x 576	50	
SDTV (576p)	720 x 576	50	
HDTV (720p)	1280 x 720	50/60	
HDTV (1080i)	1920 x 1080	50/60	
HDTV (1080p)	1920 x 1080	24/50/60	
UHD (2160p)	3840 x 2160	24/50/60	Per 4K UHD

Nota: Il tempo di ricerca per ciascuna porta I/O è inferiore a 5 secondi, ad eccezione della porta HDMI.

Compatibilità computer

Tabella di temporizzazione per PC:

Segnale	Risoluzione	Frequenza orizzontale	Frequenza di Aggiornamento	Video	Digitale	Nota
		(KHz)	(Hz)			
SVGA	800 x 600	35,2	56,3	N/D	√	56Hz
SVGA	800 x 600	37,9	60,3	N/D	√	60Hz
SVGA	800 x 600	46,9	75	N/D	√	N/D
SVGA	800 x 600	48,1	72,2	N/D	√	72Hz
SVGA	800 x 600	53,7	85,1	N/D	√	85Hz
SVGA	832 x 624	N/D	75	N/D	√	N/D
XGA	1024 x 768	48,4	60	N/D	√	N/D
XGA	1024 x 768	56,5	70,1	N/D	√	70Hz
XGA	1024 x 768	60	75	N/D	√	N/D
XGA	1024 x 768	68,7	85	N/D	√	N/D
XGA	1024 x 768	N/D	120	N/D	N/D	N/D
XGA	1152 x 864	N/D	75	N/D	√	N/D
HD720	1280 x 720	N/D	50	N/D	√	N/D
HD720	1280 x 720	N/D	60	N/D	√	N/D
HD720	1280 x 720	92,62	120	N/D	N/D	N/D
WXGA	1280 x 768	47,4	60	N/D	√	N/D
WXGA	1280 x 768	N/D	75	N/D	√	N/D
WXGA	1280 x 768	N/D	85	N/D	√	N/D
WXGA-800	1280 x 800	N/D	60	N/D	√	N/D
SXGA	1280 x 1024	64	60	N/D	√	N/D
SXGA	1280 x 1024	80	75	N/D	√	N/D
SXGA	1280 x 1024	91,1	85	N/D	√	N/D

ULTERIORI INFORMAZIONI

Segnale	Risoluzione	Frequenza orizzontale	Frequenza di Aggiornamento	Video	Digitale	Nota
		(KHz)	(Hz)			
SXGA+	1400 x 1050	N/D	60	N/D	N/D	N/D
UXGA	1600 x 1200	75	60	N/D	√	N/D
HD1080	1920 x 1080	N/D	24	N/D	√	N/D
HD1080	1920 x 1080	N/D	50	N/D	√	N/D
HD1080	1920 x 1080	N/D	60	N/D	√	N/D
WUXGA	1920 x 1200	N/D	60	N/D	√	N/D
HDTV	1920 x 1080i	N/D	50	N/D	√	N/D
HDTV	1920 x 1080i	N/D	60	N/D	√	N/D
HDTV	1920 x 1080p	N/D	24	N/D	√	N/D
HDTV	1920 x 1080p	N/D	50	N/D	√	N/D
HDTV	1920 x 1080p	N/D	60	N/D	√	N/D
HDTV	1280 x 720	45	60	√	N/D	N/D
HDTV	1280 x 720p	N/D	50	N/D	√	N/D
HDTV	1280 x 720p	N/D	60	N/D	√	N/D
SDTV	720 x 576	31,3	50	√	N/D	N/D
SDTV	720 x 576i	N/D	50	N/D	√	N/D
SDTV	720 x 576p	N/D	50	N/D	√	N/D
SDTV	720 x 480	31,5	60	√	N/D	N/D
SDTV	720 x 480i	N/D	60	N/D	√	N/D
SDTV	720 x 480p	N/D	60	N/D	√	N/D

Nota: “√” significa che la risoluzione è supportata, “N/D” indica che la risoluzione non è disponibile.

Tabella di temporizzazione per MAC:

Risoluzione	Hz	Analogico
800 x 600	60	√
800 x 600	72	√
800 x 600	75	√
800 x 600	85	√
1024 x 768	60	√
1024 x 768	70	√
1024 x 768	75	√
1024 x 768	85	√
1280 x 720	60	√
1280 x 768	60	√
1280 x 768	75	√
1280 x 768	85	N/D
1280 x 800	60	√
1280 x 1024	60	√
1280 x 1024	75	√
1920 x 1080	60	√
1920 x 1200 ^(*)	60	√
3840 x 2160	60	√

Nota:

- “√” significa che la risoluzione è supportata, “N/D” indica che la risoluzione non è disponibile.
- ^(*) 1920 x 1200 a 60 Hz supporta solo RB (reduced blanking).

Segnale di ingresso per HDMI

Segnale	Risoluzione	Velocità di aggiornamento (Hz)	Note per Mac
SVGA	800 x 600	60/72/85/120	Mac 60/72/85
XGA	1024 x 768	60/70/75/85/120	Mac 60/70/75/85
SDTV (480I)	640 x 480	60	N/D
SDTV (480P)	640 x 480	60	N/D
SDTV (576I)	720 x 576	50	N/D
SDTV (576P)	720 x 576	50	N/D
HDTV (720p)	1280 x 720	50/60	Mac 60
WXGA	1280 x 768	60/75/85	Mac 75
WXGA	1280 x 800	60/120	Mac 60
WXGA(*2)	1366 x 768	60	N/D
WXGA+	1440 x 900	60	Mac 60
SXGA	1280 x 1024	60/75/85	Mac 60/75
SXGA+	1400 x 1050	60/85	N/D
UXGA	1600 x 1200	60/65/70/75/85	N/D
HDTV (1080I)	1920 x 1080	50/60	N/D
HDTV (1080p)	1920 x 1080	24/30/50/60/120	Mac 60
WUXGA	1920 x 1200(*1)	60	Mac 60RB
UHD (2160p)	3840 x 2160	24/30/50/60	Mac 24/30
UHD (2160p)	4096 X 2160	24/30/50/60	Mac 24

Nota:

- “√” significa che la risoluzione è supportata, “N/D” indica che la risoluzione non è disponibile.
- (*1) 1920 x 1200 a 60 Hz supporta solo RB (reduced blanking).
- (*2) Temporizzazione standard Windows 10.

Tabella EDID (Extended Display Identification Data)

Segnale digitale (HDMI 2.0):

B0/Temporizzazione stabilita	B0/Temporizzazione standard	B0/Temporizzazione standard	B1/Modalità video	B1/Temporizzazione dettagliata
Digitale: Risoluzione nativa: 3840 x 2160 a 60Hz				
800 x 600 a 56Hz	1280 x 800 a 60Hz	3840 x 2160 a 60Hz (predefinito)	720 x 480i a 60Hz 16:9	1920 x 1080 a 120Hz
800 x 600 a 60Hz	1280 x 1024 a 60Hz		720 x 480p a 60Hz 4:3	1366 x 768 a 60Hz
800 x 600 a 72Hz	1920 x 1200 a 60Hz		720 x 576i a 50Hz 16:9	1920 x 1080 a 240Hz
800 x 600 a 75Hz	800 x 600 a 120Hz		720 x 576p a 50Hz 4:3	
832 x 624 a 75Hz	1024 x 768 a 120Hz		1920 x 1080i a 60Hz 16:9	
1024 x 768 a 60Hz	1280 x 800 a 120Hz		1920 x 1080i a 50Hz 16:9	
1024 x 768 a 70Hz			1920 x 1080p a 60Hz 16:9	
1024 x 768 a 75Hz			1920 x 1080p a 50Hz 16:9	
1280 x 1024 a 75Hz			1920 x 1080p a 24Hz 16:9	
1152 x 870 a 75Hz			3840 x 2160 a 24Hz	
			3840 x 2160 a 25Hz	
			3840 x 2160 a 30Hz	
			3840 x 2160 a 50Hz	
			3840 x 2160 a 60Hz	
			4096 x 2160 a 24Hz	

ULTERIORI INFORMAZIONI

B0/Temporizzazione stabilita	B0/Temporizzazione standard	B0/Temporizzazione standard	B1/Modalità video	B1/Temporizzazione dettagliata
			4096 x 2160 a 25Hz	
			4096 x 2160 a 30Hz	
			4096 x 2160 a 50Hz	
			4096 x 2160 a 60Hz	

Compatibilità video 3D reale

Risoluzione di ingresso	Ingresso HDMI 1.4a 3D	Temporizzazione ingresso		
		1280 x 720p a 50Hz	Top and Bottom	
		1280 x 720p a 60Hz	Top and Bottom	
		1280 x 720p a 50Hz	Frame packing	
		1280 x 720p a 60Hz	Frame packing	
		1920 x 1080i a 50Hz	Affiancato (mezzo)	
		1920 x 1080i a 60Hz	Affiancato (mezzo)	
		1920 x 1080P a 24Hz	Top and Bottom	
		1920 x 1080P a 24Hz	Frame packing	
	HDMI 1.3	1920 x 1080i a 50Hz	Affiancato (mezzo)	Modalità SBS attiva
		1920 x 1080i a 60Hz		
		1280 x 720p a 50Hz		
		1280 x 720p a 60Hz		
		1920 x 1080i a 50Hz	Top and Bottom	Modalità TAB attiva
		1920 x 1080i a 60Hz		
		1280 x 720p a 50Hz		
		1280 x 720p a 60Hz		
		480i 1024 x 768 a 120 Hz	HQFS	Il 3D formato è Frame Sequential
		1280 x 720 a 120Hz		

ULTERIORI INFORMAZIONI

Dimensioni immagine e distanza di proiezione

Diagonale (pollici) dello schermo 16:9	Dimensioni schermo L x A				Distanza di proiezione (D)				Offset (HD)	
	(m)		(pollici)		(m)		(ft)		(m)	(pollici)
	Larghezza	Altezza	Larghezza	Altezza	Wide	Tele	Wide	Tele		
36,43	0,81	0,45	31,75	17,90	0,40	N/D	1,31	N/D	0,08	3,15
50,00	1,11	0,62	43,58	24,50	0,55	N/D	1,80	N/D	0,10	3,94
60,00	1,33	0,75	52,29	29,40	0,66	N/D	2,17	N/D	0,12	4,72
70,00	1,55	0,87	61,01	34,30	0,77	N/D	2,53	N/D	0,14	5,51
80,00	1,77	1	69,73	39,20	0,88	N/D	2,89	N/D	0,16	6,30
90,00	1,99	1,12	78,44	44,10	0,99	N/D	3,25	N/D	0,18	7,09
100,00	2,21	1,25	87,16	49,00	1,10	N/D	3,61	N/D	0,19	7,48
120,00	2,66	1,49	104,59	58,80	1,32	N/D	4,33	N/D	0,24	9,45
150,00	3,32	1,87	130,74	73,50	1,65	N/D	5,41	N/D	0,30	11,81
180,00	3,98	2,24	156,88	88,20	1,98	N/D	6,50	N/D	0,36	14,17
200,00	4,43	2,49	174,32	98,10	2,20	N/D	7,22	N/D	0,40	15,75
250,00	5,53	3,11	217,89	122,60	2,75	N/D	9,02	N/D	0,50	19,69
300,53	6,65	3,74	261,93	147,30	3,30	N/D	10,83	N/D	0,60	23,62

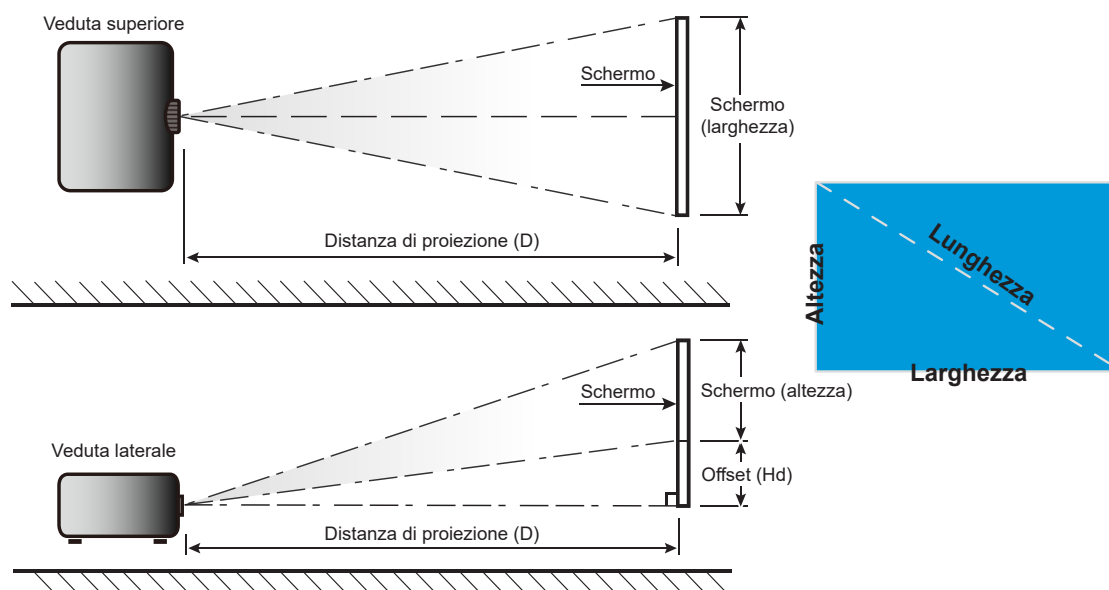

ULTERIORI INFORMAZIONI

Dimensioni del proiettore e installazione del supporto a soffitto

1. Per evitare danni al proiettore, usare il supporto da soffitto Optoma.
 2. Se si desidera utilizzare un kit prodotto da terzi, assicurarsi che le viti impiegate per fissare il proiettore siano conformi ai seguenti requisiti:
- Tipo di vite: M4 per montaggio a due punti o M6 per montaggio ad un punto
 - Lunghezza minima della vite: 10mm

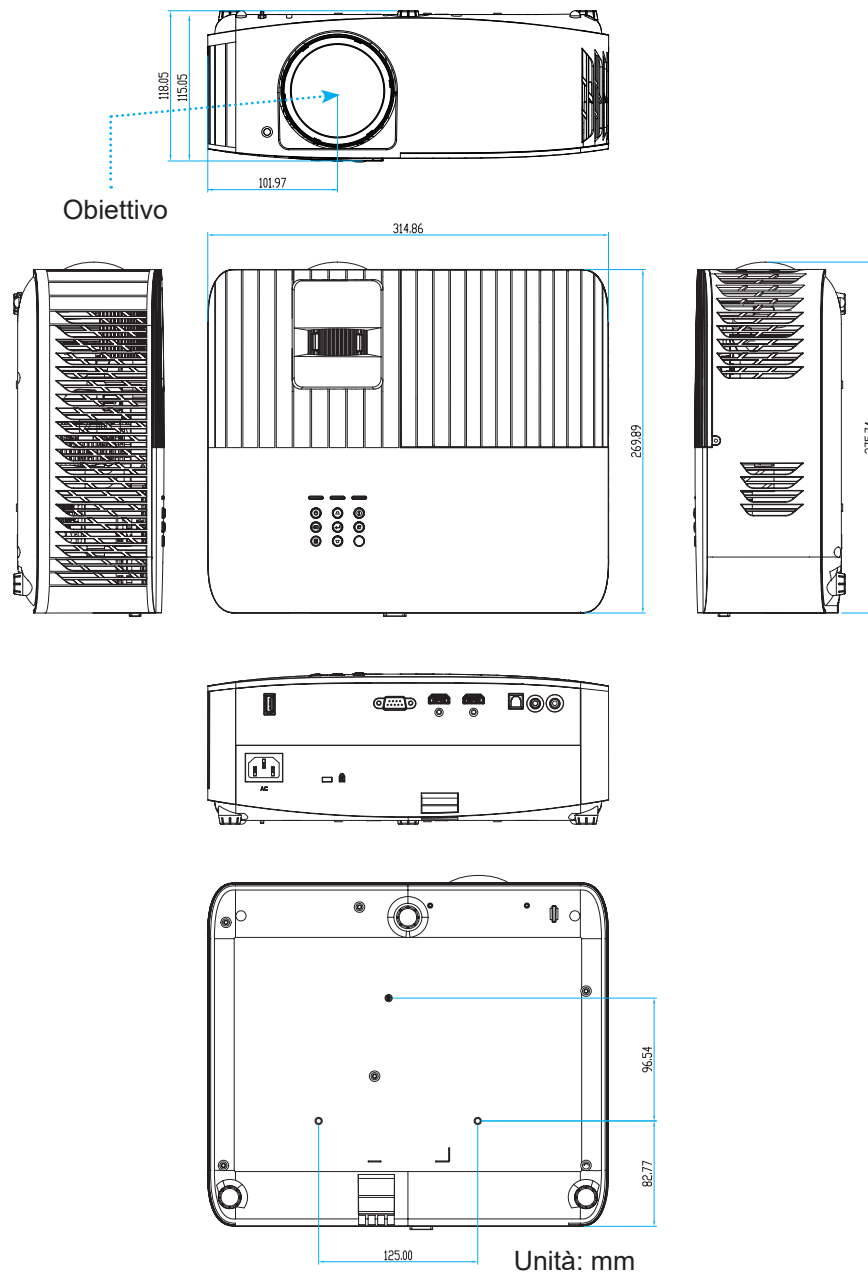

Nota: Si prega di notare che i danni provocati da una installazione scorretta annulleranno la garanzia.



Attenzione:

- Se viene acquistato un supporto da soffitto di un'altra società, accertarsi di usare viti della dimensione corretta. La dimensione delle viti varierà in base allo spessore della piastra di montaggio.
- Accertarsi di mantenere almeno uno spazio di 10 cm tra il soffitto e la parte inferiore del proiettore.
- Evitare di installare il proiettore accanto a una fonte di calore.





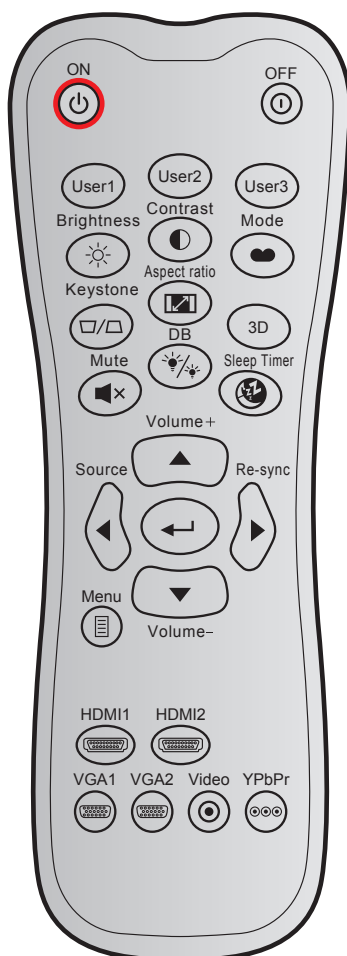











ULTERIORI INFORMAZIONI

Codici telecomando IR



Tasto	Formato NEC	Codice cliente		Codice tasto		Descrizione	
		Byte 1	Byte 2	Byte 3	Byte 4		
Accensione		FORMATO 1	32	CD	02	FD	Premere per accendere il proiettore.
Spegnimento		FORMATO 1	32	CD	2E	D1	Premere per spegnere il proiettore.
Utente1		FORMATO 1	32	CD	36	C9	Tasti definiti dall'utente.
Utente2		FORMATO 1	32	CD	65	9A	
Utente3		FORMATO 1	32	CD	66	99	
Luminosità		FORMATO 1	32	CD	41	BE	Regola la luminosità delle immagini.
Contrasto		FORMATO 1	32	CD	42	BD	Il contrasto controlla il grado di differenza tra le parti più chiare e più scure dell'immagine.
Modalità display		FORMATO 1	32	CD	05	FA	Selezionare una modalità di visualizzazione per impostazioni ottimizzate per varie applicazioni.
Correzione		FORMATO 1	32	CD	07	F8	Premere per regolare la distorsione dell'immagine provocata dall'inclinazione del proiettore.
Proporzioni		FORMATO 1	32	CD	64	9B	Premere per cambiare il rapporto proporzioni di un'immagine visualizzata.

ULTERIORI INFORMAZIONI

Tasto	Formato NEC	Codice cliente		Codice tasto		Descrizione	
		Byte 1	Byte 2	Byte 3	Byte 4		
Tre dimensioni	FORMATO1	32	CD	89	76	Premere per abilitare/disabilitare la funzione Modalità 3D.	
Esclusione 	FORMATO1	32	CD	52	AD	Disattiva/attiva temporaneamente l'audio.	
DB (Nero dinamico) 	FORMATO1	32	CD	44	BB	Regola automaticamente la luminosità dell'immagine per fornire prestazioni di contrasto ottimali.	
Timer sospensione 	FORMATO1	32	CD	63	9C	Imposta l'intervallo del timer del conto alla rovescia.	
Volume +	FORMATO2	32	CD	11	EE	Regolare per aumentare il volume.	
		FORMATO2	32	CD	11	EE	Usare ▲, ◀, ▶ o ▼ per selezionare le voci o per eseguire le regolazioni delle selezioni.
		FORMATO2	32	CD	10	EF	
		FORMATO2	32	CD	12	ED	
		FORMATO2	32	CD	14	EB	
Sorgente	FORMATO2	32	CD	10	EF	Premere "Origine" per selezionare un segnale di ingresso.	
Tasto Enter 	FORMATO1	32	CD	0F	F0	Conferma la selezione della voce.	
Sincronizzazione	FORMATO2	32	CD	12	ED	Sincronizza automaticamente il proiettore sulla sorgente di ingresso.	
Volume -	FORMATO2	32	CD	14	EB	Regolare per abbassare il volume.	
Menù 	FORMATO1	32	CD	0E	F1	Visualizza i menu OSD (On Screen Display) del proiettore.	
HDMI1 	FORMATO1	32	CD	16	E9	Premere "HDMI1" per scegliere la sorgente dal connettore HDMI 1.	
HDMI2 	FORMATO1	32	CD	30	CF	Premere "HDMI2" per scegliere la sorgente dal connettore HDMI 2.	
VGA1 	FORMATO1	32	CD	1B	E4	Nessuna funzione	
VGA2 	FORMATO1	32	CD	1E	E1	Nessuna funzione	
Video 	FORMATO1	32	CD	1C	E3	Nessuna funzione	
YPbPr 	FORMATO1	32	CD	17	E8	Nessuna funzione	

ULTERIORI INFORMAZIONI

Risoluzione dei problemi

Controllare le informazioni che seguono se si riscontrano problemi con il proiettore. Se il problema persiste, mettersi in contatto con il rivenditore locale oppure con il Centro assistenza.

Problemi d'immagine



Sullo schermo non appare alcuna immagine.

- Assicurarsi che i cavi e l'alimentazione siano collegati in modo appropriato, come descritto nella sezione "Configurazione E Installazione".
- Assicurarsi che i pin dei connettori non siano piegati o rotti.
- Assicurarsi che la funzione "Esclusione" non sia stata attivata.



L'immagine è sfuocata

- Regolare la ghiera di messa a fuoco sull'obiettivo del proiettore. Vedere a pagina 16.
- Accertarsi che la schermata di proiezione sia entro le distanze necessarie dal proiettore. (Fare riferimento a pagina 44).



L'immagine è allungata quando si visualizza un DVD 16:9

- Quando si eseguono DVD anamorfi ci o DVD 16:9, il proiettore mostrerà l'immagine migliore con formato 16: 9 sul lato del proiettore.
- Se si eseguono DVD di formato LBX (Letterbox), impostare il formato su LBX nell'OSD del proiettore.
- Se si eseguono DVD di formato 4:3, impostare il formato su 4:3 nell'OSD del proiettore.
- Impostare il formato di visualizzazione del lettore DVD sul rapporto proporzioni 16:9 (widescreen).



L'immagine è troppo grande o troppo piccola

- Avvicinare o allontanare il proiettore dallo schermo.
- Premere "Menù" sul pannello del proiettore, andare su "Visualizza-->Proporzioni". Provare le varie impostazioni.



L'immagine ha i lati inclinati.:

- Se possibile, ricollocare il proiettore così che si trovi al centro dello schermo e sotto la parte inferiore dello schermo.



L'immagine è invertita

- Selezione "Configurazione-->Proiezione" dal menù OSD e regolare la direzione di proiezione.



Immagine sdoppiata e sfuocata

- Assicurarsi che "Modalità display" non sia 3D per evitare che le normali immagini 2D appaiano sdoppiate e sfuocate.

ULTERIORI INFORMAZIONI

Altri problemi

-  *Il proiettore non risponde ad alcun comando*
- Se possibile, spegnere il proiettore e scollegare il cavo d'alimentazione, attendere almeno 20 secondi prima di ricollegare l'alimentazione.

Problemi del telecomando

-  *Se il telecomando non funziona*
- Verificare che l'angolo operativo del telecomando si trovi tra $\pm 15^\circ$ rispetto ai ricevitori IR del proiettore.
 - Assicurarsi che non ci siano ostruzioni tra il telecomando ed il proiettore. Portarsi a 6 m (~ 19 ft) dal proiettore.
 - Assicurarsi che le batterie siano inserite in modo corretto.
 - Sostituire le batterie se sono scariche.

Indicatore di avviso

Quando si accendono o lampeggiano gli indicatori di avviso (vedere di seguito), il proiettore si spegne automaticamente:

- Il LED "LAMP" si accende in rosso e l'indicatore "On/Standby" lampeggia in rosso.
- Il LED "TEMP" si accende in rosso e l'indicatore "On/Standby" lampeggia in rosso. Indica che il proiettore è surriscaldato. In condizioni normali, il proiettore può essere riacceso.
- Il LED "TEMP" lampeggia in rosso e l'indicatore "On/Standby" lampeggia in rosso.

Scollegare il cavo di alimentazione dal proiettore, attendere 30 secondi e provare di nuovo. Se l'indicatore di avviso si accende o lampeggia, contattare il più vicino centro di assistenza.

ULTERIORI INFORMAZIONI

Messaggi dei LED

Messaggio	LED di accensione/standby		LED Temperatura	LED lampada
	(Rosso)	(Blu)	(Rosso)	(Rosso)
Stato di Standby (Input da cavo di alimentazione)	Luce accesa			
Accensione (riscaldamento)		Lampeggiante (0,5 secondi spento / 0,5 secondi acceso)		
Accensione del proiettore e della lampada		Luce accesa		
Spegnimento (raffreddamento)		Lampeggiante (0,5 secondi spento / 0,5 secondi acceso). Torna alla luce fissa rossa quando si spegne la ventolina.		
Errore (guasto lampada)	Lampeggiante			Luce accesa
Errore (Guasto ventola)	Lampeggiante		Lampeggiante	
Errore (Surriscaldamento)	Lampeggiante		Luce accesa	
Stato di standby (Modalità burn in)		Lampeggiante		
Burn in (riscaldamento)		Lampeggiante		
Burn in (raffreddamento)		Lampeggiante		
Modalità burn in (illuminazione lampada)		Lampeggiante (3 secondi acceso / 1 secondo spento).		
Modalità burn in (Spegnimento lampada)		Lampeggiante (1 secondi acceso / 3 secondo spento).		

- Spegnimento:

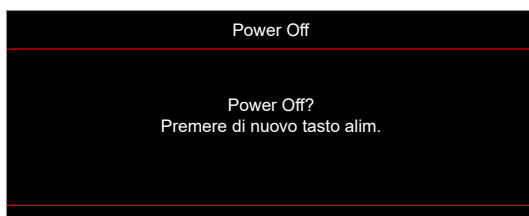

- Allarme temperatura:

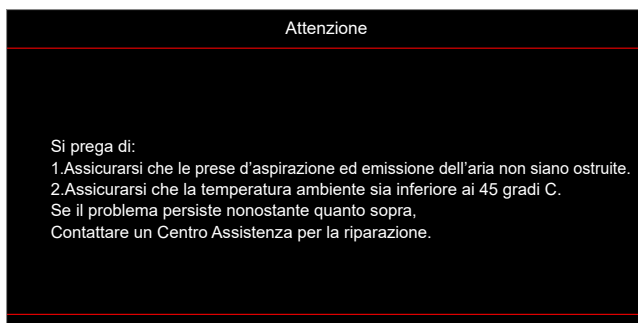

ULTERIORI INFORMAZIONI

- Allarme lampada:

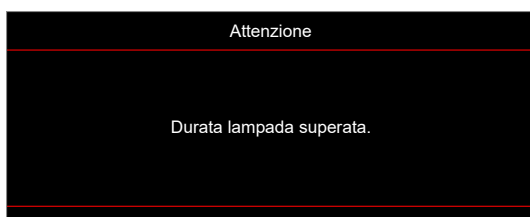

- Guasto ventolina:

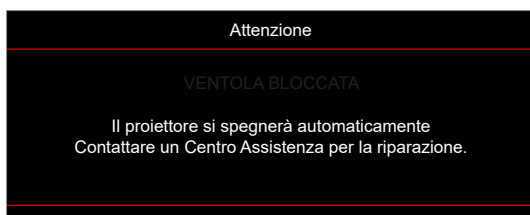

- Fuori intervallo di visualizzazione:



- Avviso di spegnimento:

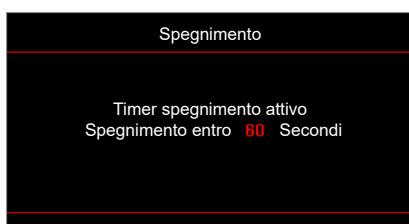

ULTERIORI INFORMAZIONI

Specifiche tecniche

Ottica	Descrizione
Tecnologia	Texas Instrument DMD, 0,65" 4K UHD ECD DMD x1 con attuatore 4-Way XPR
Risoluzione di uscita	4K UHD 3840 x 2160
Risoluzione in ingresso massima	Grafica fino a 3840x2160 a 60 Hz <ul style="list-style-type: none">• HDMI1 (2.0): 3840x2160 a 60 Hz• HDMI2 (2.0): 3840x2160 a 60 Hz Larghezza di banda massima: <ul style="list-style-type: none">• HDMI 2.0: 600 MHz
Obiettivo	<ul style="list-style-type: none">• Rapporto proiezione: 0,496 ±3%• F-stop: 2,8• Lunghezza focale: 7,51 mm
Offset	116% ±5%
Dimensioni immagine	36,43~300,53", ottimizzato a 89,07" wide a 0,978 m
Distanza di proiezione	0,4 m~3,3 m
I/O	<ul style="list-style-type: none">• HDMI 2.0 x2• USB Tipo A per alimentazione USB 5 V/1,5 A e servizio• Uscita audio da 3,5 mm• S/PDIF• Uscita a 12 V• RS232 (D-SUB9)
Colore	1073,4 milioni di colori
Frequenza di scansione	<ul style="list-style-type: none">• Frequenza di scansione orizzontale: 31~135 KHz• Frequenza di scansione verticale: 24~120Hz e 240 Hz per 1080P
Altoparlante	10W x1
Consumo energetico	<ul style="list-style-type: none">• Massimo: (Modalità Luminoso)<ul style="list-style-type: none">• 300 W (tipico), 330 W (max) a 110 V CA• 290 W (tipico), 320 W (max) a 220 V CA• Minimo: (Modalità ECO)<ul style="list-style-type: none">• 210 W (tipico), 231 W (max) a 110 V CA• 200 W (tipico), 220 W (max) a 220 V CA
Requisiti di alimentazione	100~240 V ±10%, CA 50/60 Hz
Corrente di ingresso	3,3 A
Orientamenti dell'installazione	Frontale, Posteriore, Soffitto-In alto, Posteriore-In alto.
Dimensioni (L x P x A)	<ul style="list-style-type: none">• Senza piedini: 315 x 270 x 115 mm (12,40 x 10,62 x 4,52 pollici)• Con piedini: 315 x 270 x 118 mm (12,40 x 10,62 x 4,64 pollici)
Peso	3,5 kg (7,71 lbs)
Ambiente	In funzione a 5~40°C, 10%~80% di umidità (senza condensa)

Nota: Tutte le specifiche sono soggette a modifiche senza preavviso.



ULTERIORI INFORMAZIONI

Sedi dell'azienda Optoma

Mettersi in contatto con la filiale per assistenza e supporto.



Stati Uniti

Optoma Technology, Inc.
47697 Westinghouse Drive.
Fremont, Ca 94539

 888-289-6786
 510-897-8601
 services@optoma.com



Canada

Optoma Technology, Inc.
47697 Westinghouse Drive.
Fremont, Ca 94539

 888-289-6786
 510-897-8601
 services@optoma.com

America latina

Optoma Technology, Inc.
47697 Westinghouse Drive.
Fremont, Ca 94539

 888-289-6786
 510-897-8601
 services@optoma.com



Europa

Unit 1, Network 41, Bourne End Mills
Hemel Hempstead, Herts,
HP1 2UJ, Regno Unito
www.optoma.eu
Tel assistenza: +44 (0)1923 691865

 +44 (0) 1923 691 800
 +44 (0) 1923 691 888
 service@tsc-europe.com



Benelux BV

Randstad 22-123
1316 BW Almere
Paesi Bassi
www.optoma.nl

 +31 (0) 36 820 0252
 +31 (0) 36 548 9052

Francia

Bâtiment E
81-83 avenue Edouard Vaillant
92100 Boulogne Billancourt, Francia

 +33 1 41 46 12 20
 +33 1 41 46 94 35
 savoptoma@optoma.fr



Spagna

C/ José Hierro, 36 Of. 1C
28522 Rivas VaciaMadrid,
Spagna

 +34 91 499 06 06
 +34 91 670 08 32



Deutschland

Am Nordpark 3
41069 Mönchengladbach
Germania

 +49 (0) 2161 68643 0
 +49 (0) 2161 68643 99
 info@optoma.de

Scandinavia

Lerpeveien 25
3040 Drammen
Norvegia

 +47 32 98 89 90
 +47 32 98 89 99
 info@optoma.no

PO.BOX 9515
3038 Drammen
Norvegia

Corea

<https://www.optoma.com/kr/>

Giappone



<https://www.optoma.com/jp/>

Taiwan

<https://www.optoma.com/tw/>

Cina

Room 2001, 20F, Building 4,
No.1398 Kaixuan Road,
Changning District
Shanghai, 200052, Cina

 +86-21-62947376
 +86-21-62947375
www.optoma.com.cn

Australia

<https://www.optoma.com/au/>

