

# MARMITEK®

## Speaker Anywhere 650

Connect your speakers wirelessly

Transmit the sound from your AV receiver  
or amplifier wirelessly to your surround  
speakers.



Audio



Multi language user guide



# 1 Table of contents

1	Table of contents .....	3
2	Safety instructions .....	4
3	Your product .....	4
3.1	Package contents .....	4
4	Product overview .....	5
4.1	LED status .....	6
5	Getting started .....	6
5.1	Precautions .....	7
5.2	Installation .....	8
5.2.1	Transmitter (TX) .....	8
5.2.2	Receiver (RX) .....	9
5.2.3	Power supply .....	9
5.3	Switching on .....	10
5.4	Pairing .....	10
6	Use .....	11
7	Extra set .....	11
8	Extra receiver(s) .....	11
9	Product details .....	12
9.1	Technical specifications .....	12
10	Frequently asked questions (FAQs) .....	13
11	Notification .....	13
11.1	Declaration of Conformity .....	13

## 2 Safety instructions

**Please read these instructions thoroughly before you use the device and keep them for future reference.**

- Only for indoor use.
- Do not use the product in a damp environment or near water.
- Do not expose the product to extremely high or low temperatures, strong light sources or direct sunlight.
- This product is not a toy. Keep out of reach of children.
- Avoid using headphones/speakers with the volume turned up for an extended period of time. Doing so may damage your hearing. It is advisable to keep the volume at a moderate level at all times.
- Connect the adapter to the mains only after you have verified that the line voltage corresponds to the value specified on the type plates.
- Never connect an adapter or power cord when it is damaged. In that case, contact your supplier.
- Disconnect the AC/DC power adapter from the mains when this device is not in use for prolonged time.
- Never open the product: the device may contain parts with deadly voltage.
- Repairs or service should only be performed by qualified personnel.
- Improper use, self-installed modifications or repairs will void any and all warranties.
- Marmitek does not accept any product responsibility for incorrect use of the product or use other than for which the product is intended.
- Marmitek does not accept liability for any consequential damage other than the legal product responsibility.

## 3 Your product

### 3.1 Package contents

- A. 1x Speaker Anywhere 650 audio transmitter
- B. 1x Speaker Anywhere 650 audio receiver
- C. 1x power adapter, 5V
- D. 1x power adapter, 18V
- E. 2x speaker cable
- F. 1x user manual

## 4 Product overview

### A Speaker Anywhere 650 audio transmitter

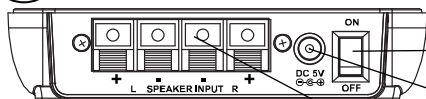

On/off button

DC power supply

Speaker cable connector

Pairing button

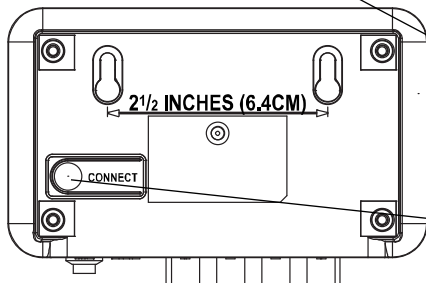

### B Speaker Anywhere 650 audio receiver

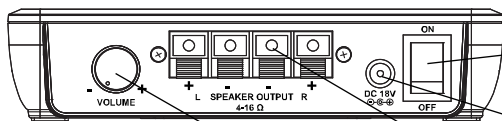

On/off button

DC power supply

Speaker cable connector

Volume control

Pairing button

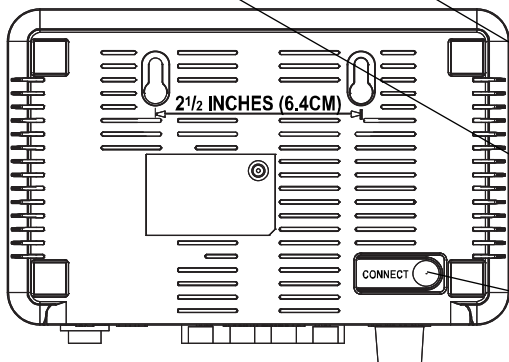

**C 5V adapter**

Powers the audio transmitter.

**D 18V adapter**

Powers the audio receiver.

**E Speaker cable**

Enables you to connect the audio transmitter to your set.

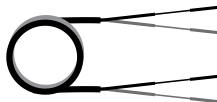
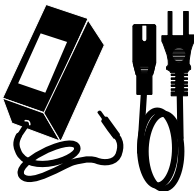

#### 4.1 LED status

LED status	Description
Blue LED lit continuously	Paired
Blue LED blinking slow (1x per second)	On, not connected
Blue LED blinking fast (3x per second)	Pairing mode

## 5 Getting started

Please take the following steps before using the product:

- Precautionary measures
- Installing transmitter (TX)
- Installing receiver (RX)
- Connecting power supply
- Switching on Speaker Anywhere 650
- Pairing transmitter and receiver
- Enjoy!

We will now explain this step by step.

## 5.1 Precautions

The Speaker Anywhere 650 is a wireless speaker system with a 2 x 25 Watt RMS D-type amplifier. It allows you to wirelessly connect a pair of loudspeakers to your AV receiver or amplifier.

An amplifier's speaker output is potentially high enough to cause damage. Please ensure that the output cannot short circuit.

Please ensure that your set is switched off before you start the installation.

This is to prevent unwanted sounds or even short-circuiting a speaker output.

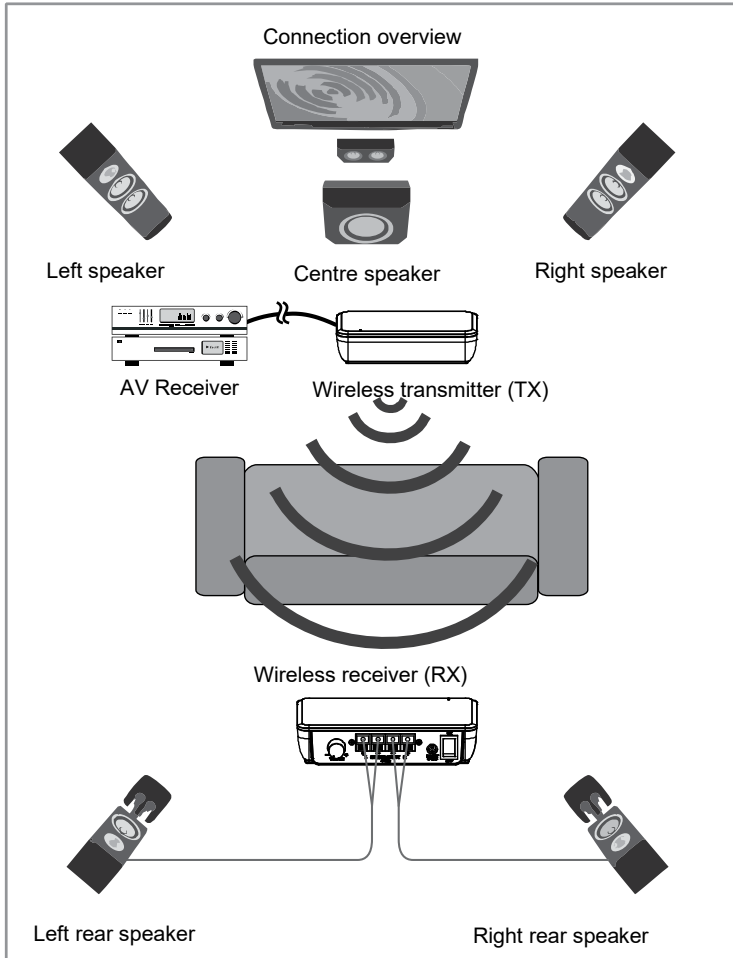

## 5.2 Installation

### 5.2.1 Transmitter (TX)

Using the supplied speaker cables, the transmitter is connected to 2 speaker outputs on the AV Receiver.

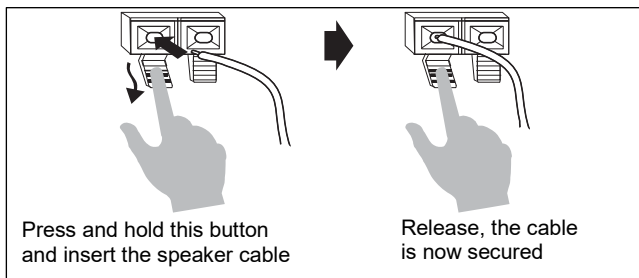
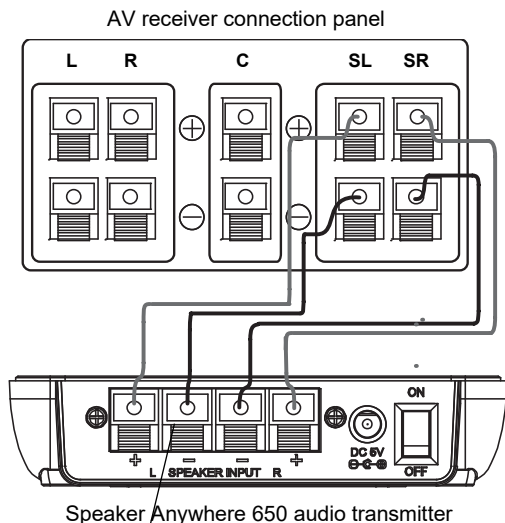

- Place the transmitter near your AV Receiver or amplifier.
- Follow the above diagram to connect the speaker cable between the AV Receiver and transmitter for both left and right. Please observe the correct polarity.



### 5.2.2 Receiver (RX)

Using standard speaker cables (not supplied), the receiver is connected to regular passive speakers. When connecting the speakers, please observe the correct polarity.

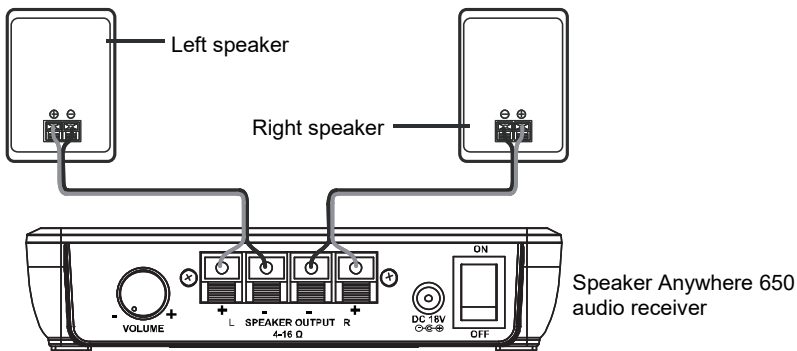

- Place the receiver near the speakers.
- Follow the above diagram to connect the speaker cable between the receiver and speakers for both left and right.

### 5.2.3 Power supply

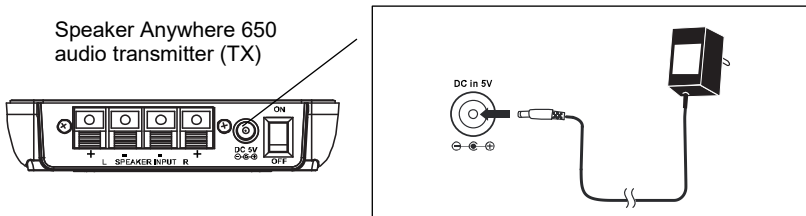

Please ensure that the ON/OFF switch on the audio transmitter is in the off position.

Connect the 5V power adapter (C) to the audio transmitter and a power outlet.

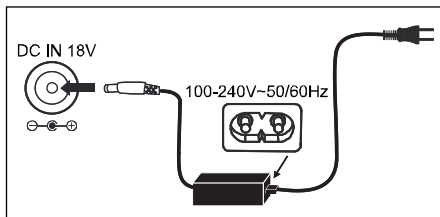
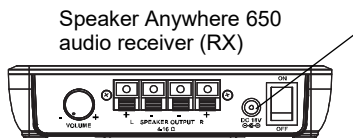

Please ensure that the ON/OFF switch on the audio receiver is in the off position.  
Connect the 18V power adapter (D) to the audio receiver and a power outlet.

### 5.3 Switching on

Once all the connections are done, you can start using the Speaker Anywhere 650. First, turn on your AV Receiver and play audio at low volume. Please ensure that the volume button on the Anywhere receiver (RX) is approximately in the middle position. Always turn on the transmitter first. The blue LED will now start to flash slowly. Turn on the receiver. The LEDs on both the transmitter and the receiver will now be blue continuously, indicating that they are paired. Now, adjust the volume on the Speaker Anywhere receiver (RX) as required.

### 5.4 Pairing

The Speaker Anywhere 650 transmitter and receiver are already paired. If the LEDs on the transmitter and receiver continue to blink slowly, you can pair the set again.

At the back of the receiver, press the pairing button for a few seconds. The LED will now flash quickly.

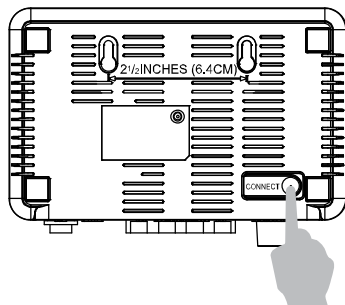

Then, also press the pairing button at the back of the transmitter for a few seconds. The transmitter will now instantly connect to the receiver, and the LEDs will light up continuously.

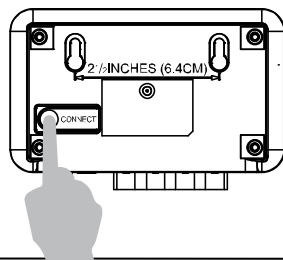

## 6 Use

The Speaker Anywhere 650 has no auto standby mode. If the set is left idle for an extended period, switch it off like this: always first switch off the receiver, followed by the transmitter (if necessary). This is to avoid a pop coming from the speakers. If you want to switch the set back on, always first switch on the transmitter and then the receiver.

## 7 Extra set

Up to 6 different sets of Speaker Anywhere 650 can be used in the same area. The transmitter and receiver make use of 'secure pairing', which makes it possible to use multiple sets of Speaker Anywhere 650.

With multiple sets of Speaker Anywhere 650 in the same room, you can make your rear and front speakers wireless. You could also connect a transmitter to the 'Speaker B' output of your AV receiver and use the receiver to install an extra set of speakers in your kitchen, bedroom or any other room.

## 8 Extra receiver(s)

You can pair up to 3 Speaker Anywhere 650 receivers to one transmitter. By doing this, you can use separate receivers for both your left and right back speakers. Beside connecting you back speakers, you could also use extra receivers to extend your audio system to other rooms like your kitchen, bedroom or any other room.

Extra Speaker Anywhere 650 receivers are sold separately on [marmitek.com](http://marmitek.com).

# 9 Product details

## 9.1 Technical specifications

### Transmitter

Audio transmission method	Digital
Transmitter frequency	2.4GHz
Connection with receiver	Secure ID Pairing
Sample frequency	48KHz
Audio Input Level (Max)	11 V (RMS ) @ 120 ohm
Transmitter operating range	max. 30 m line of sight, max 10 m through walls and ceilings
Power consumption	0.5 W (5v / 0.1 A)
Weight and size	100 grams, 120 x 82 x 30 mm

### Power adapter

Input voltage:	100-240 VAC
Input AC frequency:	50/60 Hz
Output voltage, current and power:	5.0 VDC, 0.6 A, 3.0 W
Average active efficiency:	73.86 %
Efficiency at low load (10 %):	72.3
No-load power consumption:	0.025 W
Power connector:	3.8/1.35 mm plug

### Receiver

Output power	2 x 50 W (2 x 25W RMS)
Frequency response	20Hz - 20kHz @ 8 Ohms
Signal-to-noise ratio	>80 dB (Transmitter / Amplifier, A-weighted)
Total harmonic distortion	< 0.5% @ 1 W
Overall audio latency	≤30ms
Channel separation	≥50dB
Extra receivers	up to 3 receivers
Weight and size	200 grams, 155 x 110 x 35 mm
Operation temperature	0 ~ +50°C

### Power adapter

Input voltage:	100-240 VAC
Input AC frequency:	50/60 Hz
Output voltage, current and power:	18.0 VDC, 3.6 A, 64.8 W
Average active efficiency:	90 %
Efficiency at low load (10 %):	88 %
No-load power consumption:	0.08 W
Power connector:	5.5/2.1 mm plug

In order to continue improving the product, Marmitek reserves the right to change specifications and/or designs without prior notice.

## 10 Frequently asked questions (FAQs)

### **The LED remains off after the transmitter / receiver is switched on**

Check the power outlet and the power supply.

Check the power supply's voltage.

### **No audio at receiver side**

- Check that the blue LED is lit continuously.
- Adjust the receiver's volume control.
- Does the speaker have a signal?

### **Audio is distorted or too low**

- Adjust the volume control of the set until no more clipping occurs.
- Adjust the volume control of the receiver until no more clipping occurs.

**Do you have any other questions that have not been resolved by the above information?** Please go to [www.marmitek.com](http://www.marmitek.com)

## 11 Notification

### 11.1 Declaration of Conformity



Hereby, Marmitek BV declares that this Speaker Anywhere 650™ is in compliance with the essential requirements and other relevant provisions of the following Directives:

Directive 2014/53/EU of the European Parliament and of the Council of 16 April 2014 on the harmonisation of the laws of the Member States relating to the making available on the market of radio equipment and repealing Directive 1999/5/EC.

Directive 2011/65/EU of the European Parliament and of the Council of 15 November 2017 amending Directive 2011/65/EU on the restriction of the use of certain hazardous substances in electrical and electronic equipment.

You can read the Declaration of Conformity at <https://marmitek.com/pages/declarations-of-conformity/>

Marmitek BV - PO Box 4257 - 5604 EG Eindhoven  
The Netherlands



# 1 Inhoudsopgave

1	Inhoudsopgave .....	15
2	Veiligheidsinstructies.....	16
3	Uw product.....	16
3.1	Inhoud van de verpakking .....	16
4	Overzicht van het product .....	17
4.1	Led status .....	18
5	Aan de slag.....	18
5.1	Voorzorgsmaatregelen.....	19
5.2	Installatie.....	20
5.2.1	Zender (TX).....	20
5.2.2	Ontvanger (RX) .....	21
5.2.3	Voeding .....	21
5.3	Aanzetten.....	22
5.4	Koppelen.....	22
6	Gebruik .....	23
7	Extra set(s).....	23
8	Extra ontvanger(s) .....	23
9	Productinformatie.....	24
9.1	Technische specificities .....	24
10	Veelgestelde vragen (FAQs).....	25
11	Kennisgeving .....	25
11.1	Verklaring van overeenstemming .....	25

## 2 Veiligheidsinstructies

Lees deze gebruiksaanwijzing zorgvuldig door voordat u het apparaat gaat gebruiken en bewaar deze gebruiksaanwijzing om deze indien nodig te kunnen raadplegen.

- Uitsluitend voor gebruik binnenshuis.
- Gebruik het product niet in een vochtige omgeving of nabij water.
- Stel het product niet bloot aan extreem hoge of lage temperaturen, sterke lichtbronnen of direct zonlicht.
- Dit product is geen speelgoed. Buiten bereik van kinderen houden.
- Te lang luisteren met een te hoog volume kan gehoorschade veroorzaken.
- Sluit de voedingsadapter pas op het lichtnet aan als u zeker weet dat de netspanning overeenkomt met de waarde op de typeplaatjes.
- Sluit een voedingsadapter of netsnoer nooit aan wanneer deze beschadigd is. Neem in dat geval contact op met uw leverancier.
- Haal de AC/DC voedingsadapter uit het stopcontact wanneer u het apparaat langere tijd niet gebruikt.
- Het product nooit openmaken: de apparatuur kan onderdelen bevatten waarop levensgevaarlijke spanning staat.
- Laat reparatie of service alleen over aan deskundig personeel.
- Bij oneigenlijk gebruik, zelf aangebrachte veranderingen of reparaties, komen alle garantiebepalingen te vervallen.
- Marmitek aanvaardt geen productaansprakelijkheid bij onjuist gebruik van het product of door gebruik anders dan waarvoor het product is bestemd.
- Marmitek aanvaardt geen aansprakelijkheid voor volgschade anders dan de wettelijke productaansprakelijkheid.

## 3 Uw product

### 3.1 Inhoud van de verpakking

- A. 1x Speaker Anywhere 650 audio zender
- B. 1x Speaker Anywhere 650 audio ontvanger
- C. 1x voedingsadapter, 5V
- D. 1x voedingsadapter, 18V
- E. 2x luidsprekerkabel
- F. 1x Gebruiksaanwijzing



## 4 Overzicht van het product

### A Speaker Anywhere 650 audio zender

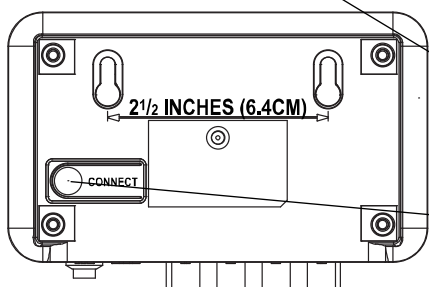
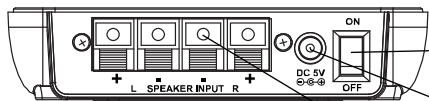

Aan/uit knop

DC voeding

Aansluiting voor de speakerkabel

Koppel knop

### B Speaker Anywhere 650 audio ontvanger

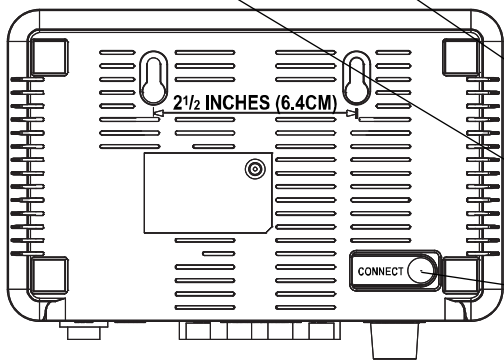
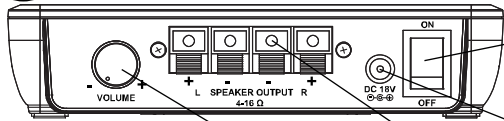

Aan/uit knop

DC voeding

Aansluiting voor de speakerkabel

Volume regeling

Koppel knop

**C 5V adapter**

Voorziet de audio zender van voeding.



**D 18V adapter**

Voorziet de audio ontvanger van voeding.

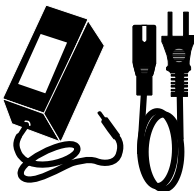

**E**

**Speakerkabel**

Hiermee sluit u de audio zender aan op uw surround set.

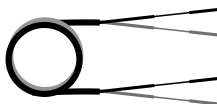

**4.1 Led status**

Led status	Omschrijving
Blauwe led continue aan	Verbonden
Blauwe LED knippert langzaam (1x per seconde)	Aan, niet verbonden
Blauwe LED knippert snel (3x per seconde)	Koppelstand

## 5 Aan de slag

Voor u het product in gebruik kunt nemen moeten de volgende stappen ondernomen worden:

- Voorzorgsmaatregelen
- Zender (TX) installeren
- Ontvanger (RX) installeren
- Voeding aansluiten
- Speaker Anywhere 650 aanzetten
- Koppelen van zender en ontvanger
- Genieten maar!

We zullen dit nu stap voor stap aan u uitleggen.

## 5.1 Voorzorgsmaatregelen

De Speaker Anywhere 650 is een draadloos speakersysteem met een 2 x 25 Watt RMS D-type versterker. Hiermee kunt u een paar luidsprekers draadloos aansluiten op uw AV-ontvanger of -versterker.

De speaker uitgang van een versterker is hoog genoeg om schade aan te kunnen richten. Zorg ervoor dat de uitgang geen kortsluiting kan maken. Zorg voordat u met de installatie begint, dat uw AV ontvanger uitgeschakeld is. Dit om ongewenste geluiden of zelfs kortsluiting van een speaker uitgang te voorkomen.

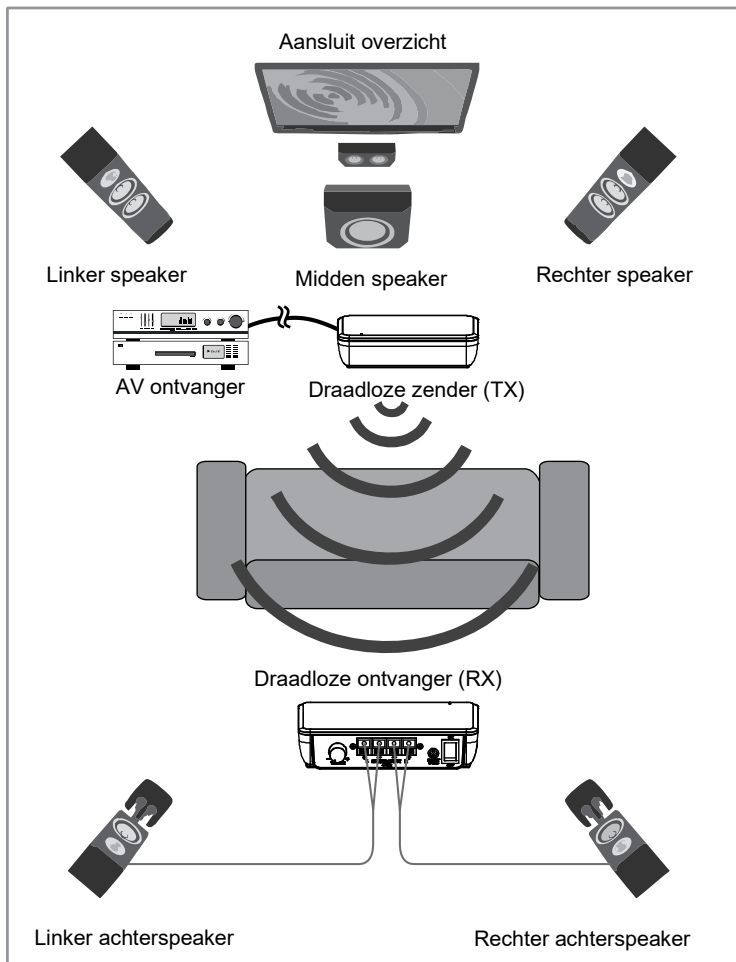

## 5.2 Installatie

### 5.2.1 Zender (TX)

De zender wordt via de meegeleverde luidsprekerkabels aangesloten op 2 luidsprekeruitgangen van de AV ontvanger.

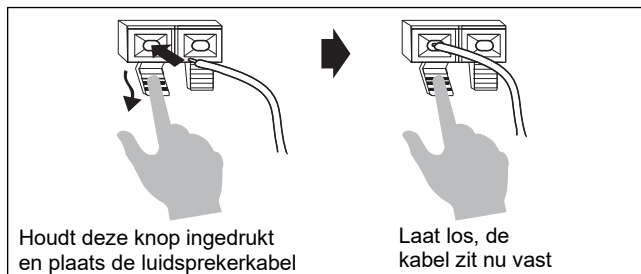
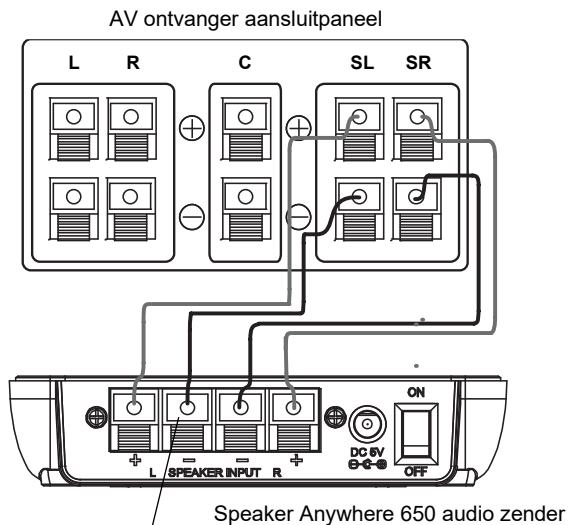

- Plaats de zender bij de AV ontvanger.
- Sluit de speakerkabel tussen AV ontvanger en zender voor zowel links als rechts volgens bovenstaand schema aan. Houd rekening met de juiste polariteit.

## 5.2.2 Ontvanger (RX)

De ontvanger wordt via normale luidsprekerkabels (niet meegeleverd) aangesloten op reguliere passieve luidsprekers. Let bij het aansluiten van de luidsprekers op de juiste polariteit.

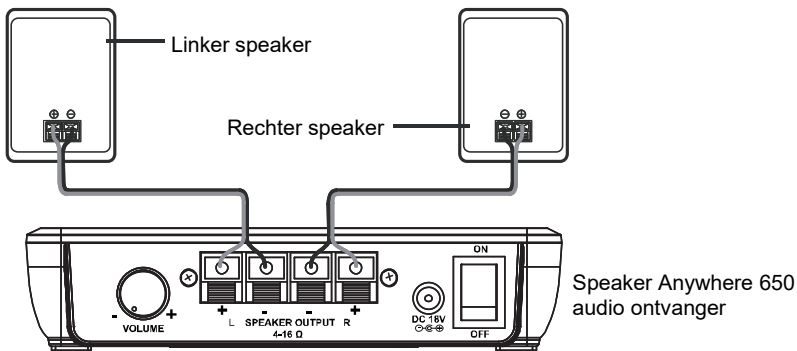

- Plaats de ontvanger bij de speakers
- Sluit de speakerkabel tussen ontvanger en speakers voor zowel links als rechts volgens bovenstaand schema aan.

## 5.2.3 Voeding

Speaker Anywhere 650 audio zender (TX)

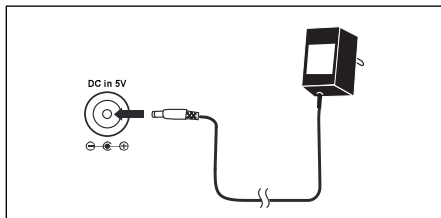
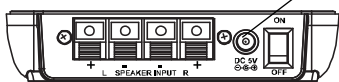

Zorg dat de ON/OFF schakelaar op de audio zender uit staat.  
Sluit de 5V adapter (C) aan op de audio zender en een stopcontact.

Speaker Anywhere 650 audio ontvanger (RX)

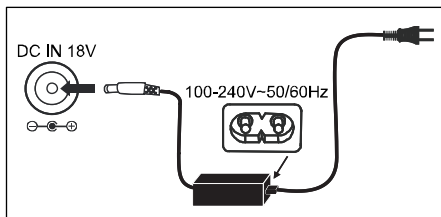
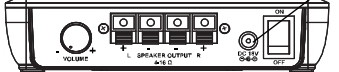

Zorg dat de ON/OFF schakelaar op de audio ontvanger uit staat.  
Sluit de 18V adapter (D) aan op de audio ontvanger en een stopcontact.

### 5.3 Aanzetten

Als alle verbindingen gemaakt zijn, kunt u de Speaker Anywhere 650 gaan gebruiken. Zet eerst uw AV ontvanger aan en speel audio af op laag volume. Zorg dat de volume knop op de Surround Anywhere ontvanger (RX) ongeveer in het midden staat. Zet altijd eerst de zender aan. De blauwe led gaat nu langzaam blauw knipperen. Zet de ontvanger aan. De leds op zowel de zender als de ontvanger branden nu continue blauw, ten teken dat ze met elkaar verbonden zijn. Stel nu het volume op de Surround Anywhere ontvanger (RX) bij naar behoefte.

### 5.4 Koppelen

De Speaker Anywhere 650 zender en ontvanger zijn al gekoppeld. Als de led op de zender en ontvanger langzaam blijft knipperen, kunt u de set opnieuw koppelen.

Druk achter op de ontvanger een aantal seconden op de koppelknop. De led gaat nu snel knipperen.

Druk vervolgens ook achter op de zender de koppelknop een aantal seconden in. De zender maakt nu gelijk verbinding met de ontvanger en de leds gaan continue branden.

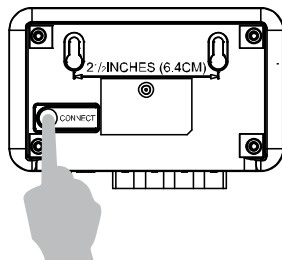
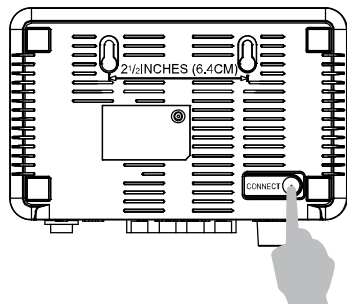

## 6 Gebruik

De Speaker Anywhere 650 heeft geen auto standby stand. Als u de set langere tijd niet gebruikt, schakel deze dan als volgt uit: zet altijd eerst de ontvanger uit en vervolgens eventueel de zender. Dit om een plop uit de speakers te voorkomen. Wilt u de set weer inschakelen, zet dan altijd eerst de zender aan en vervolgens de ontvanger.

## 7 Extra set(s)

Er kunnen maximaal 6 verschillende sets Speaker Anywhere 650 in dezelfde ruimte worden gebruikt. De zender en ontvanger maken gebruik van 'secure pairing', waardoor het mogelijk is om meerdere sets Speaker Anywhere 650 te gebruiken.

Met meerdere sets Speaker Anywhere 650 in dezelfde ruimte kunt u uw achter- en voorluidsprekers draadloos maken. U kunt ook een zender aansluiten op de 'Speaker B'-uitgang van uw AV-ontvanger en de ontvanger gebruiken om een extra set luidsprekers in uw keuken, slaapkamer of een andere kamer te installeren.

## 8 Extra ontvanger(s)

U kunt maximaal 3 Speaker Anywhere 650-ontvangers aan één zender koppelen. Zo kunt u aparte ontvangers gebruiken voor uw linker en rechter achterluidsprekers. Naast het aansluiten van uw achterluidsprekers, kunt u ook extra ontvangers gebruiken om uw audiosysteem uit te breiden naar andere kamers zoals uw keuken, slaapkamer of een andere kamer.

Extra Speaker Anywhere 650 ontvangers zijn apart verkrijgbaar op [marmitek.com](http://marmitek.com).

# 9 Productinformatie

## 9.1 Technische specificities

### Zender

Audio overdrachtsmethode	Digitaal
Zenderfrequentie	2,4GHz
Connectie met ontvanger	Beveiligde ID Pairing
Sample frequentie	48KHz
Audio input level ( Max )	11 V (RMS ) @ 120 ohm
Operationeel bereik zender	Tot 30m in open ruimte, tot 10m door muren en plafonds
Stroomverbruik	0,5 W (5v / 0,1 A)
Gewicht	100 gram
Afmetingen	120 x 82 x 30 mm

### Voedingsadapter

Ingangsspanning	100-240 VAC
Ingangs AC-frequentie	50/60 Hz
Uitgangsspanning	5,0 VDC
Uitgangsstroom	0,6 A
Uitgangsvermogen	3,0 W
Gemiddelde actieve efficiëntie	73,86 %
Efficiëntie bij lage belasting (10 %)	72,3 %
Energieverbruik zonder belasting	0,025 W
Voedingsaansluiting	3.8/1.35 mm plug

### Ontvanger

Uitgangsvermogen	2 x 50 W (2 x 25W RMS)
Frequentiearakteristiek	20Hz - 20kHz @ 8 Ohm
Signaal/ruis ratio	>80dB (Zender / Ontvanger, A-gewogen)
Totale harmonische afwijking	< 0,5% @ 1 W
Totale audio vertraging	≤30ms
Kanaalscheiding	≥50dB
Extra ontvangers	tot 3 ontvangers
Gewicht	200 gram
Afmetingen	155 x 110 x 35 mm
Bedrijfstemperatuur	0 ~ +50°C

### Voedingsadapter

Ingangsspanning	100-240 VAC
Ingangs AC-frequentie	50/60 Hz
Uitgangsspanning	18,0 VDC
Uitgangsstroom	3,6 A
Uitgangsvermogen	64,8 W
Gemiddelde actieve efficiëntie	90 %
Efficiëntie bij lage belasting (10 %)	88 %
Energieverbruik zonder belasting	0,08 W
Voedingsaansluiting	5.5/2.1 mm plug

Met het oog op verdere verbetering van het product behoudt Marmitek zich het recht voor om specificaties en/of ontwerpen zonder voorafgaande kennisgeving te wijzigen.



## 10 Veelgestelde vragen (FAQs)

### Het ledje blijft uit nadat de zender / ontvanger is aangezet

Controleer de wandcontactdoos en de voeding.

Controleer of het voltage van de voeding klopt.

### Geen audio aan kant ontvanger

- Controleer of de blauwe led continue brandt.
- Pas de volumeregelaar van de ontvanger aan.
- Is er wel een achterste surround luidspreker signaal?

### Audio wordt vervormd of is te laag

- Pas de volumeregelaar van de surround set aan totdat er geen clipping meer optreedt.
- Pas de volumeregelaar van de ontvanger aan totdat er geen clipping meer optreedt.

### Heeft u vragen die hierboven niet beantwoord worden?

Kijk dan op [www.marmitek.com](http://www.marmitek.com).

## 11 Kennisgeving

### 11.1 Verklaring van overeenstemming



Bij deze verklaart Marmitek BV, dat deze Speaker Anywhere 650™ voldoet aan de essentiële eisen en aan de overige relevante bepalingen van Richtlijnen:

Richtlijn 2014/35/EU van het Europees Parlement en de Raad van 26 februari 2014 betreffende de harmonisatie van de wetgevingen van de lidstaten inzake het op de markt aanbieden van elektrisch materiaal bestemd voor gebruik binnen bepaalde spanningsgrenzen.

Richtlijn 2011/65/EU van het Europees Parlement en de Raad van 15 november 2011 tot wijziging van Richtlijn 2011/65/EU betreffende beperking van het gebruik van bepaalde gevaarlijke stoffen in elektrische en elektronische apparatuur

U kunt de conformiteitsverklaring lezen op

<https://marmitek.com/pages/declarations-of-conformity/>

Marmitek BV - Postbus 4257 - 5604 EG Eindhoven – Nederland



# 1 Inhaltsverzeichnis

1	Inhaltsverzeichnis .....	27
2	Sicherheitshinweise .....	28
3	Ihr Produkt .....	28
3.1	Verpackungsinhalt .....	28
4	Produktübersicht .....	29
4.1	LED Anzeige .....	30
5	Los geht's.....	30
5.1	Vorsichtsmaßnahmen .....	31
5.2	Installation.....	32
5.2.1	Sender (TX).....	32
5.2.2	Empfänger (RX).....	33
5.2.3	Speisung .....	33
5.3	Einschalten .....	34
5.4	Paaren .....	34
6	Anwendung.....	35
7	Zusätzliche(s) Set(s).....	35
8	Zusätzliche(r) Empfänger.....	35
9	Produktinformationen.....	36
9.1	Technische Daten .....	36
10	Häufig gestellte Fragen (FAQs) .....	37
11	Hinweis .....	37
11.1	Konformitätserklärung .....	37

## 2 Sicherheitshinweise

**Lesen Sie diese Gebrauchsanleitung sorgfältig durch, bevor Sie das Gerät in Betrieb nehmen und bewahren Sie diese Anleitung bitte für eventuelle, spätere Bedarfsfälle auf.**

- Ausschließlich für Verwendung in Innenräumen.
- Dieses Produkt nicht in einer feuchten Umgebung oder nahe Wasserquellen verwenden.
- Setzen Sie dieses Produkt nicht extrem hohen oder niedrigen Temperaturen, starken Lichtquellen und direkter Sonneneinstrahlung aus.
- Dieses Produkt ist kein Spielzeug. Außer Reichweite von Kindern halten.
- Um Gehörschäden zu vermeiden, sollten Sie nicht über längere Zeit mit großer Lautstärke hören!
- Schließen Sie den Netzadapter erst dann an das Stromnetz an, nachdem Sie überprüft haben, ob die Netzspannung mit dem auf dem Typenschild angegebenen Wert übereinstimmt.
- Schließen Sie niemals einen Netzadapter oder ein Netzkabel an, wenn diese beschädigt sind. In diesem Fall nehmen Sie Kontakt mit Ihrem Lieferanten auf.
- Entfernen Sie den AC/DC Speisungsadapter aus der Steckdose, wenn Sie das Gerät längere Zeit nicht nutzen.
- Das Produkt niemals öffnen: Das Gerät kann Teile enthalten, worauf lebensgefährliche Stromspannung steht.
- Überlassen Sie Reparaturen oder Wartung nur Fachleuten.
- Bei einer zweckwidrigen Verwendung, selbst angebrachten Veränderungen oder selbst ausgeführten Reparaturen verfallen alle Garantiebestimmungen.
- Marmitek übernimmt bei einer falschen Verwendung des Produkts oder bei einer anderen Verwendung des Produktes als für den vorgesehenen Zweck keinerlei Produkthaftung.
- Marmitek übernimmt für Folgeschäden keine andere Haftung als die gesetzliche Produkthaftung.

## 3 Ihr Produkt

### 3.1 Verpackungsinhalt

- A. 1x Speaker Anywhere 650 Audiosender
- B. 1x Speaker Anywhere 650 Audioempfänger
- C. 1x Speisungsadapter, 5V
- D. 1x Speisungsadapter, 18V
- E. 2x Lautsprecherkabel
- F. 1 x Gebrauchsanleitung

## 4 Produktübersicht

### A Speaker Anywhere 650 Audiosender

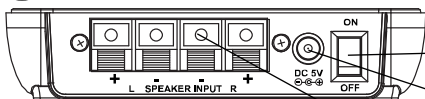

An/Aus Taste

DC Speisung

Aanschluss für  
Speakerkabel

Paarungstaste

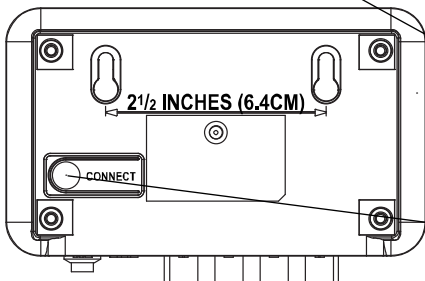

### B Speaker Anywhere 650 Audioempfänger

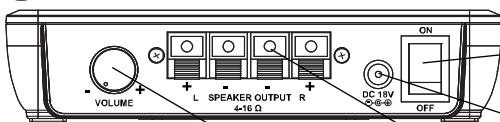

An/Aus Taste

DC Speisung

Aanschluss für  
das  
Speakerkabel

Lautstärke  
Regler

Paarungstaste

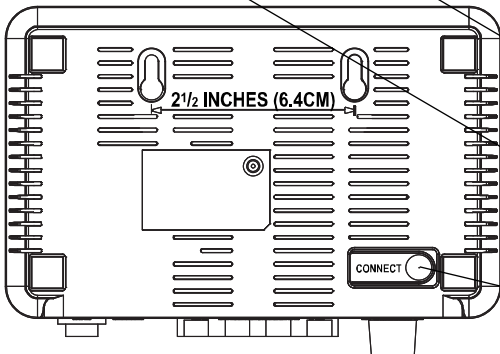

**C 5V Adapter**

Speist den Audiosender



**D 18V Adapter**

Speist den Audioempfänger

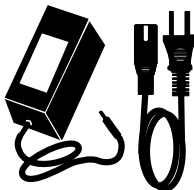

**E Lautsprecherkabel**

Mit diesem Kabel schließen Sie den Audiosender an Ihr Surround Set an.

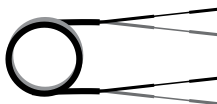

## 4.1 LED Anzeige

LED Anzeige	Beschreibung
Blaue LED leuchtet kontinuierlich	Verbunden
Blaue LED blinkt langsam (1x pro Sekunde)	An, nicht verbunden
Blaue LED blinkt schnell (3x pro Sekunde)	Verbindungsmodus

## 5 Los geht's

Befolgen Sie nachfolgende Schritte, um das Produkt in Betrieb zu nehmen:

- Vorsichtsmaßnahmen
- Sender (TX) installieren
- Empfänger (RX) installieren
- Speisung anschließen
- Speaker Anywhere 650 einschalten
- Paarung des Senders und Empfängers
- ...und fertig!

Noch einmal alles Schritt für Schritt erklärt.

## 5.1 Vorsichtsmaßnahmen

Der Speaker Anywhere 650 ist ein drahtloses Speaker-System mit einem 2 x 25 Watt RMS D-Type Verstärker. Damit können Sie ein Lautsprecherpaar kabellos mit Ihrem AV-Receiver oder Verstärker verbinden.

Der Lautsprecherausgang eines Verstärkers ist hoch genug, um Schäden herbeizuführen. Stellen Sie sicher, dass der Ausgang keinen Kurzschluss auslösen kann.

Überprüfen Sie, bevor Sie mit der Installation beginnen, ob Ihr Set ausgeschaltet ist. Damit begegnen Sie unerwünschten Störgeräuschen oder sogar einem Kurzschluss an einem Lautsprecherausgang.

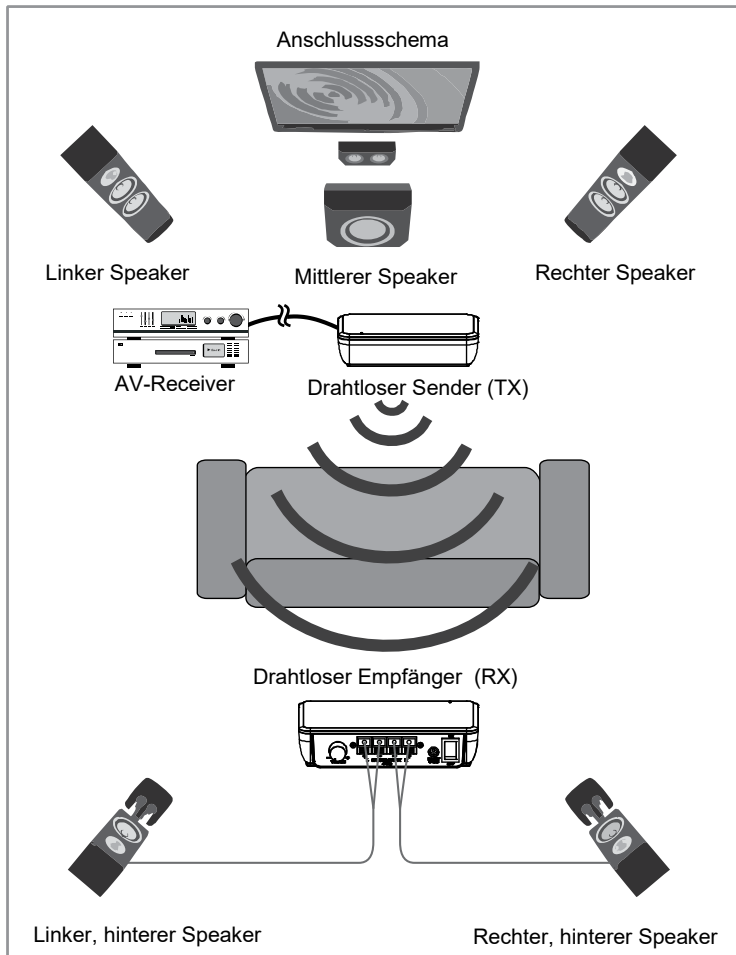

## 5.2 Installation

### 5.2.1 Sender (TX)

Der Sender wird mit den enthaltenen, Lautsprecherkabeln an 2 Lautsprecherausgänge des AV-Receiver angeschlossen.

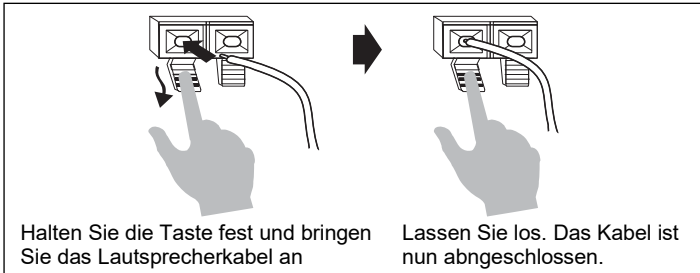
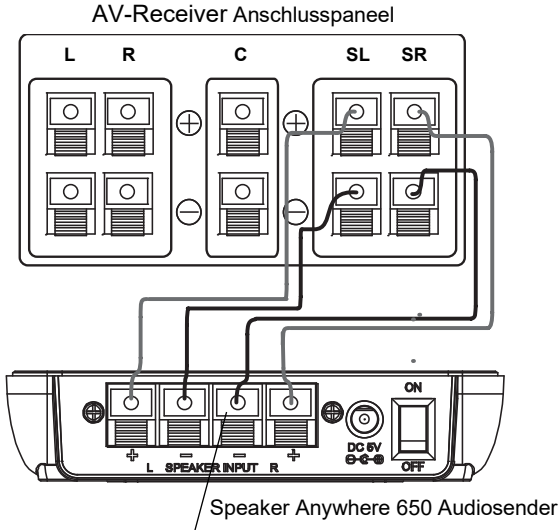

- Stellen Sie den Sender in der Nähe Ihres AV-Receiver oder Verstärkers auf.
- Schließen Sie das Lautsprecherkabel zwischen AV-Receiver und Sender für links wie auch rechts gemäß obigem Schema an. Achten Sie auf die Polarität.



## 5.2.2 Empfänger (RX)

Der Empfänger wird über normale Lautsprecherkabel (nicht enthalten) an reguläre, passive Lautsprecher angeschlossen. Achten Sie beim Anschluss der Lautsprecher auf die richtige Polarität.

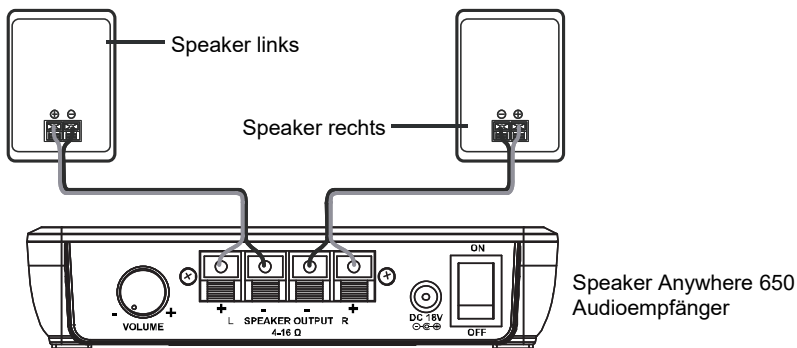

- Stellen Sie den Empfänger bei den Lautsprechern auf.
- Schließen Sie das Lautsprecherkabel zwischen Empfänger und Lautsprecher für links wie auch rechts gemäß obigem Schema an.

## 5.2.3 Speisung

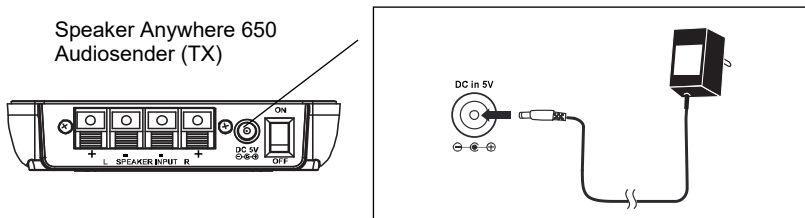

Achten Sie darauf, dass der ON/OFF Schalter am Audiosender ausgeschaltet ist.

Schließen Sie den 5V Adapter (C) an den Audiosender und eine Steckdose an.

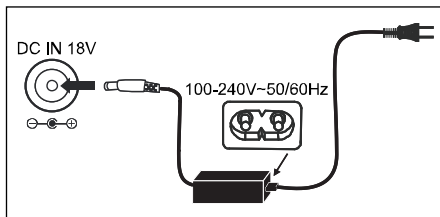
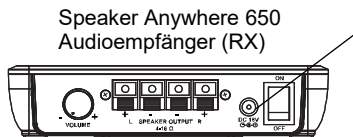

Achten Sie darauf, dass der ON/OFF Schalter am Audioempfänger ausgeschaltet ist.

Schließen Sie den 18V Adapter (C) an den Audioempfänger und eine Steckdose an.

### 5.3 Einschalten

Nachdem Sie alles angeschlossen haben können Sie den Speaker Anywhere 650 in Betrieb nehmen. Schalten Sie zunächst Ihren AV-Receiver ein und spielen Sie den Ton mit geringer Lautstärke ab. Stellen Sie die Lautstärketaste an Ihrem Surround Anywhere Empfänger (RX) ungefähr mittig ein. Schalten Sie immer zuerst den Sender ein. Die Blaue LED wird nun langsam blau blinken. Schalten Sie den Empfänger ein. Die LEDs des Senders wie auch des Empfängers leuchten nun kontinuierlich blau, was bedeutet, dass sie miteinander verbunden sind. Stellen Sie den Ton Ihres Surround Anywhere Empfängers (RX) nun auf die gewünschte Lautstärke ein.

### 5.4 Paaren

Der Speaker Anywhere 650 Sender und Empfänger sind bereits gepaart. Sie können das Set erneut paaren, wenn die LED am Sender und Empfänger langsam blinkt.

Drücken Sie hinten am Empfänger einige Sekunden lang auf die Paarungstaste.

Die LED wird nun schnell blinken.

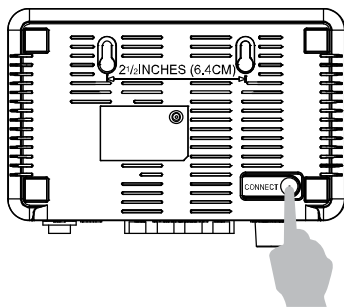

Drücken Sie nunmehr auch hinten am Sender die Paarungstaste einige Sekunden lang. Der Sender stellt nun sofort eine Verbindung mit dem Empfänger her und die LEDs werden kontinuierlich leuchten.

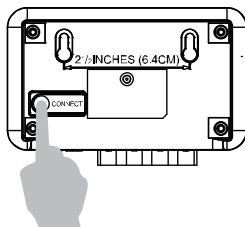

## 6 Anwendung

Der Speaker Anywhere 650 hat keinen Auto Stand-by Modus. Wenn Sie das Set längere Zeit nicht nutzen, schalten Sie es dann wie folgt aus: Schalten Sie immer zuerst den Empfänger aus und daraufhin eventuell den Sender. Damit begegnen Sie einem störenden Blop-Geräusch aus den Lautsprechern. Schalten Sie, wenn Sie das Set wieder nutzen möchten, immer zuerst den Sender und danach den Empfänger ein.

## 7 Zusätzliche(s) Set(s)

Es können bis zu 6 verschiedene Speaker Anywhere 650 im selben Bereich verwendet werden. Der Sender und der Empfänger arbeiten mit einem sicheren Pairing", das die Verwendung mehrerer Speaker Anywhere 650 ermöglicht.

Wenn Sie mehrere Speaker Anywhere 650 im selben Raum verwenden, können Sie die hinteren und vorderen Lautsprecher kabellos betreiben. Sie können auch einen Sender an den 'Speaker B'-Ausgang Ihres AV-Receivers anschließen und den Receiver verwenden, um ein zusätzliches Lautsprecherset in Ihrer Küche, Ihrem Schlafzimmer oder einem anderen Raum zu installieren.

## 8 Zusätzliche(r) Empfänger

Sie können bis zu 3 Speaker Anywhere 650-Empfänger mit einem Sender koppeln. Auf diese Weise können Sie separate Empfänger für den linken und rechten Rücklautsprecher verwenden. Sie können nicht nur Ihre hinteren Lautsprecher anschließen, sondern auch zusätzliche Empfänger verwenden, um Ihr Audiosystem auf andere Räume wie die Küche, das Schlafzimmer oder einen anderen Raum auszuweiten.

Zusätzliche Speaker Anywhere 650-Empfänger sind separat auf [marmitek.com](http://marmitek.com) erhältlich.

# 9 Produktinformationen

## 9.1 Technische Daten

### Sender

Audio Übertragungsmethode	Digital
Senderfrequenz	2,4GHz
Verbindung mit Empfänger	Gesichertes ID Pairing
Sample Frequenz	48KHz
Audio Eingangspegel ( Max )	11 V (RMS ) @ 120 ohm
Betriebsfähige Reichweite	Bis zu 30 m freies Feld, bis zu 10 m durch Wände und Decken.
Leistungsaufnahme	0,5 W (5v / 0,1 A)
Gewicht und Maße	100 gramm, 120 x 82 x 30 mm

### Netzadapter

Eingangsspannung:	100-240 VAC
Eingangs-Wechselstromfrequenz:	50/60 Hz
Ausgangsspannung, Strom und leistung:	5,0 VDC, 0,6 A, 3,0 W
Durchschnittliche aktive Effizienz:	73.86 %
Wirkungsgrad bei niedriger Last (10 %):	72,3 %
Leistungsaufnahme bei Nulllast:	0,025 W
Stromversorgungsanschluss:	3.8/1.35 mm Stecker

### Empfänger

Ausgangsleistung	2 x 50 W (2 x 25W RMS)
Frequenzgang	20Hz - 20kHz @ 8 Ohms
Signal / Rauschverhältnis	>80dB (Sender / Empfänger, A-gewichtet)
Gesamte harmonische Abweichung	< 0,5% @ 1 W
Gesamte Audioverzögerung	≤20ms
Kanaltrennung	≥50dB
Zusätzliche Empfänger	bis zu 3 Empfängern
Gewicht und Maße	200 gramm, 155 x 110 x 35 mm
Betriebstemperatur	0 ~ +50°C

### Netzadapter

Eingangsspannung:	100-240 VAC
Eingangs-Wechselstromfrequenz:	50/60 Hz
Ausgangsspannung, Strom und leistung:	18,0 VDC, 3,6 A, 64,8 W
Durchschnittliche aktive Effizienz:	90 %
Wirkungsgrad bei niedriger Last (10 %):	88 %
Leistungsaufnahme bei Nulllast:	0,08 W
Stromversorgungsanschluss:	5.5/2.1 mm Stecker

Hinsichtlich weiterer Produktverbesserungen behält sich Marmitek das Recht vor, Spezifikationen und/oder Entwürfe ohne vorherige Ankündigung zu ändern.

# 10 Häufig gestellte Fragen (FAQs)

## Die LED bleibt aus, nachdem der Sender / Empfänger eingeschaltet wurde

Überprüfen Sie Wandsteckdose und Speisung.

Überprüfen Sie, ob die elektrische Spannung der Speisung stimmt.

## Kein Audio an Empfängerseite

- Überprüfen Sie, ob die blaue LED kontinuierlich leuchtet.
- Passen Sie den Lautstärkeregler des Empfängers an.
- Sendet der hintere Surround Lautsprecher ein Signal?

## Ton ist verzerrt oder zu leise

- Passen Sie den Lautstärkeregler des Surround Sets an, bis kein Clipping mehr auftritt.
- Passen Sie den Lautstärkeregler des Empfängers an, bis kein Clipping mehr auftritt.

## Sie haben noch Fragen, die im Obigen nicht beantwortet wurden?

Schauen Sie dann auf [www.marmitek.com](http://www.marmitek.com)

# 11 Hinweis

## 11.1 Konformitätserklärung

 Hiermit erklärt Marmitek BV die Übereinstimmung des Gerätes Speaker Anywhere 650™ mit den grundlegenden Anforderungen und den anderen relevanten Festlegungen der Richtlinien:

Richtlinie 2014/35/EU des Europäischen Parlaments und des Rates vom 26. Februar 2014 zur Harmonisierung der Rechtsvorschriften der Mitgliedstaaten über die Bereitstellung elektrischer Betriebsmittel zur Verwendung innerhalb bestimmter Spannungsgrenzen auf dem Markt.

Richtlinie 2011/65/EU des Europäischen Parlaments und des Rates vom 15. November 2017 zur Änderung der Richtlinie 2011/65/EU zur Beschränkung der Verwendung bestimmter gefährlicher Stoffe in Elektro- und Elektronikgeräten

Sie können die Konformitätserklärung unter

<https://marmitek.com/pages/declarations-of-conformity/> lesen.

Marmitek BV – PO Box 4257 - 5604 EG Eindhoven - Niederlande



# 1 Table des matières

1	Table des matières .....	39
2	Consignes de sécurité.....	40
3	Votre produit .....	40
3.1	Contenu de l'emballage .....	40
4	Description du produit.....	41
4.1	Statut du voyant LED .....	42
5	Au travail.....	42
5.1	Mesures de précaution.....	43
5.2	Installation.....	44
5.2.1	Transmetteur (TX).....	44
5.2.2	Récepteur (RX).....	45
5.2.3	Alimentation.....	45
5.3	Mise en marche .....	46
5.4	Appairage.....	46
6	Utilisation .....	47
7	Ensemble(s) supplémentaire(s) .....	47
8	Récepteur(s) supplémentaire(s).....	47
9	Informations produit .....	48
9.1	Spécifications techniques.....	48
10	Foire aux questions (FAQ).....	49
11	Notification .....	49
11.1	Déclaration de conformité .....	49

## 2 Consignes de sécurité

**Veillez lire attentivement ce manuel d'utilisation avant d'utiliser l'appareil et conservez-le pour consultation ultérieure si nécessaire.**

- Ne peut être utilisé qu'à l'intérieur.
- N'utilisez pas le produit dans un environnement humide ou à proximité de l'eau.
- N'exposez pas le produit à des températures extrêmement élevées ou basses, à des sources de lumière trop fortes ou à la lumière directe du soleil.
- Ce produit n'est pas un jouet. Tenir hors de portée des enfants.
- Evitez d'utiliser le casque à fort volume de façon prolongée, vous risqueriez de provoquer des lésions irréversibles de votre système auditif. Il est recommandé de maintenir le volume à un niveau modéré.
- Ne brancher l'adaptateur secteur sur le réseau électrique qu'après avoir vérifié que la tension d'alimentation corresponde à la valeur indiquée sur les plaques d'identification.
- Ne jamais brancher un adaptateur secteur ou un câble d'alimentation lorsque celui-ci est endommagé. Dans ce cas, veuillez contacter votre revendeur.
- Débranchez l'adaptateur AC/DC de la prise de courant lorsque celui-ci n'est pas utilisé pendant une longue période.
- Ne jamais ouvrir le produit : L'appareil peut contenir des éléments qui sont sous tension très dangereux.
- Confier les réparations et l'entretien exclusivement à un personnel qualifié.
- La garantie n'est plus valable en cas d'usage inapproprié, de modifications ou de réparations effectuées par des personnes non agréées.
- Marmitek se dégage de toute responsabilité en cas d'usage inapproprié du produit ou d'utilisation non conforme à l'usage auquel le produit est destiné.
- Marmitek se dégage de toute responsabilité en cas de dommage conséquent, autre que la responsabilité civile du fait des produits.

## 3 Votre produit

### 3.1 Contenu de l'emballage

- A. 1x Transmetteur audio Speaker Anywhere 650
- B. 1x Récepteur audio Speaker Anywhere 650
- C. 1x Adaptateur secteur, 5V
- D. 1x Adaptateur secteur, 18V
- E. 2x Câble de haut-parleur
- F. 1x Manuel d'utilisation



## 4 Description du produit

### A Transmetteur audio Speaker Anywhere 650

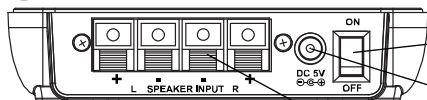

Bouton  
marche/arrêt

Alimentation DC

Prise de connexion  
pour le câble  
d'enceinte

Bouton d'appairage

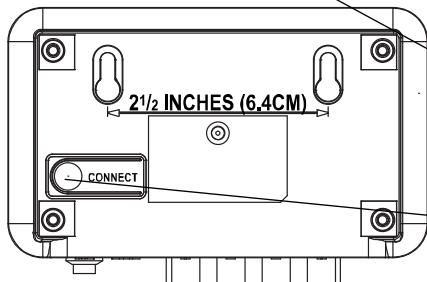

### B Récepteur audio Speaker Anywhere 650

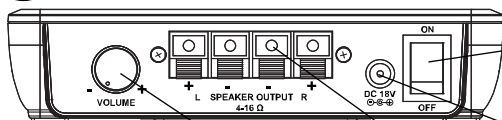

Bouton  
marche/arrêt

Alimentation DC

Prise de connexion  
pour le câble  
d'enceinte

Réglage du volume

Bouton d'appairage

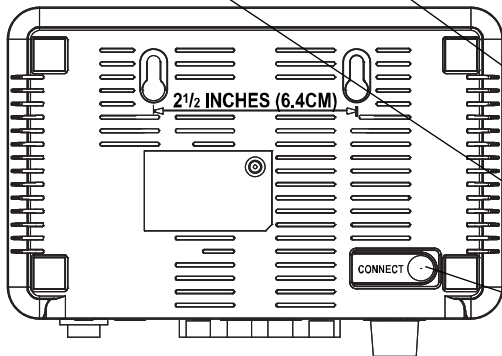



### **Adaptateur secteur 5V**

Permet de mettre le transmetteur audio sous tension.



### **Adaptateur secteur 18V**

Permet de mettre le récepteur audio sous tension.

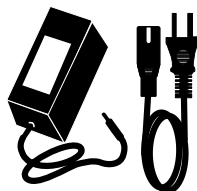

### **Câble d'enceinte**

Il vous permet de connecter le transmetteur audio à votre installation surround.

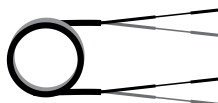

## **4.1 Statut du voyant LED**

Statut du voyant LED	Description
Voyant LED bleu reste allumé	Connecté
LED bleue clignotant lentement (1x par seconde)	Allumé, pas de connexion
LED bleue clignotant rapidement (3x par seconde)	Mode d'appairage

## **5 Au travail**

Avant de pouvoir utiliser le produit, veuillez procéder comme suit :

- Mesures de précaution
- Installation du transmetteur (TX)
- Installation du récepteur (RX)
- Mettre sous tension
- Allumer le Speaker Anywhere 650
- Appairage du transmetteur et du récepteur
- Prenez du bon temps !

Explication de chaque étape.

## 5.1 Mesures de précaution

Le Speaker Anywhere 650 est un système d'enceinte avec un amplificateur 2 x 25 Watt RMS type D. Il vous permet de connecter sans fil une paire de haut-parleurs à votre amplificateur ou récepteur AV.

La tension de la sortie d'enceinte d'un amplificateur est suffisamment élevée pour causer des dommages. Veiller à ce que la sortie ne puisse pas provoquer de court-circuit.

Avant de commencer l'installation assurez-vous que votre Récepteur AV soit éteint. Ce afin d'éviter des bruits indésirables ou même un court-circuit d'une sortie d'enceinte.

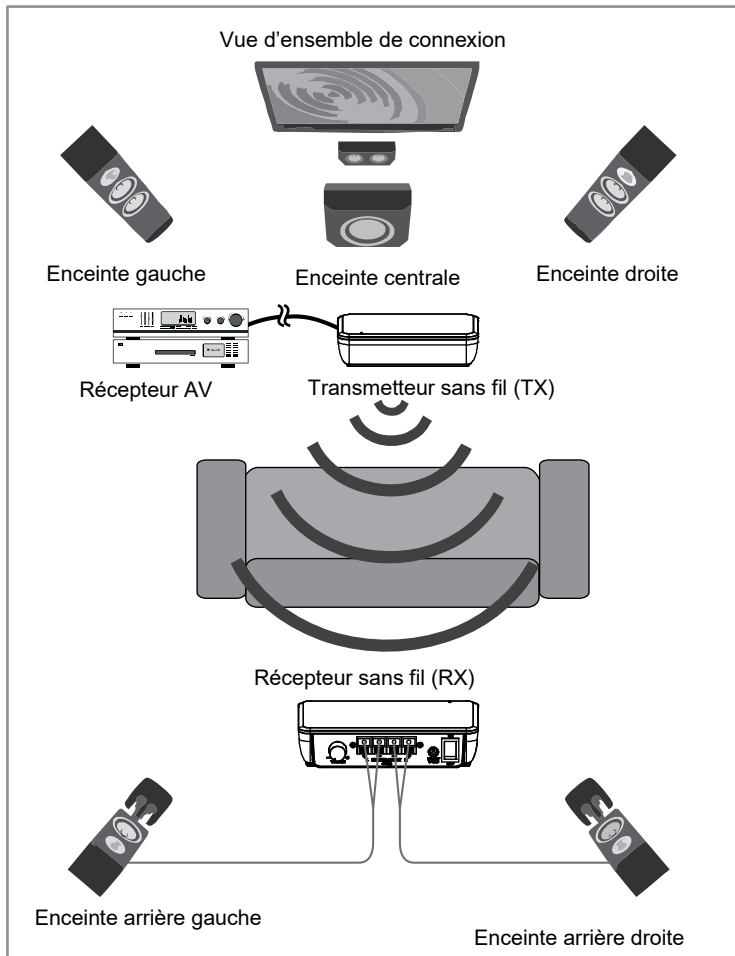

## 5.2 Installation

### 5.2.1 Transmetteur (TX)

À l'aide des câbles d'enceintes fournis, l'émetteur est connecté à deux sorties d'enceintes sur l'ampli-tuner AV.

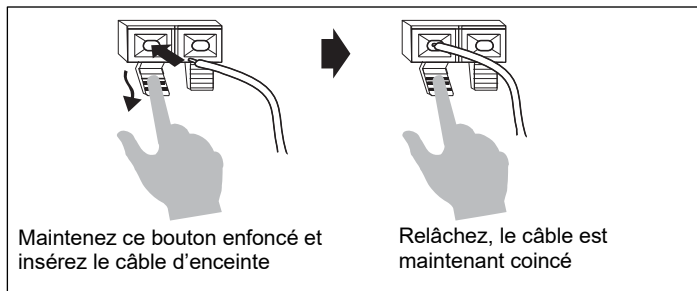
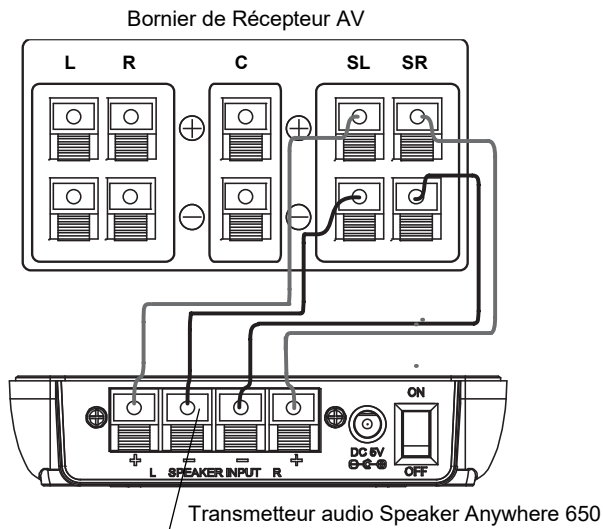

- Placez le transmetteur à côté de Récepteur AV
- Connectez le câble d'enceinte entre Récepteur AV et le transmetteur aussi bien à gauche qu'à droite selon le schéma ci-dessus. Veuillez tenir compte de la polarité.

## 5.2.2 Récepteur (RX)

Le récepteur est connecté aux enceintes passives normales par le biais de câbles d'enceinte standard (non fournis). Lors de la connexion des enceintes faites attention à la polarité.

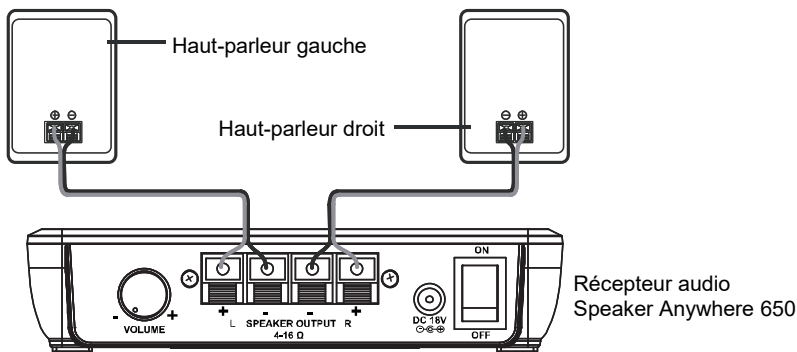

- Placez le récepteur près des enceintes.
- Connectez le câble d'enceinte entre le récepteur et les enceintes aussi bien à gauche qu'à droite selon le schéma ci-dessus.

## 5.2.3 Alimentation

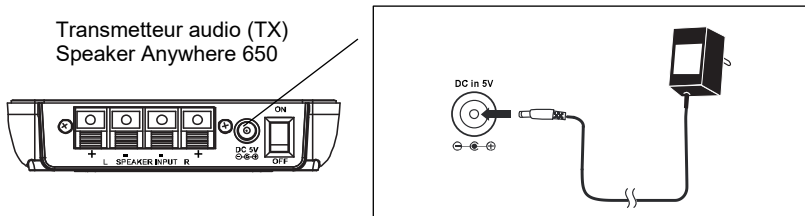

Assurez-vous que l'interrupteur MARCHE/ARRÊT sur le transmetteur audio soit éteint.

Connectez l'adaptateur secteur 5V (C) au transmetteur audio et branchez-le dans une prise de courant.

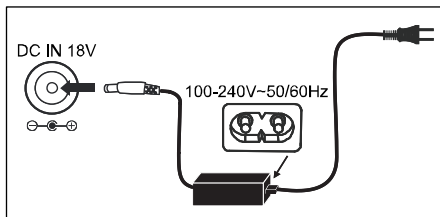

Assurez-vous que l'interrupteur MARCHE/ARRÊT sur le récepteur audio soit éteint.

Connectez l'adaptateur secteur 18V (D) au récepteur audio et branchez-le dans une prise de courant.

### 5.3 Mise en marche

Lorsque toutes les connexions ont été effectuées, vous pouvez utiliser le Speaker Anywhere 650. Tout d'abord, allumez votre récepteur AV et lisez le son à faible volume. Veillez à ce que le bouton de volume sur le récepteur Surround Anywhere (RX) soit à peu près au milieu. Allumez toujours d'abord le transmetteur. Le voyant LED bleu clignote maintenant lentement en bleu. Allumez le récepteur. Les voyants LED sur le transmetteur et sur le récepteur restent allumés en bleu, pour indiquer qu'ils sont reliés entre eux. Réglez maintenant le volume sur récepteur Surround Anywhere (RX) selon vos besoins.

### 5.4 Appairage

Le transmetteur et le récepteur Speaker Anywhere 650 sont déjà appairés. Si le voyant LED sur le transmetteur et sur le récepteur continue de clignoter lentement, vous pouvez appairer à nouveau l'installation.

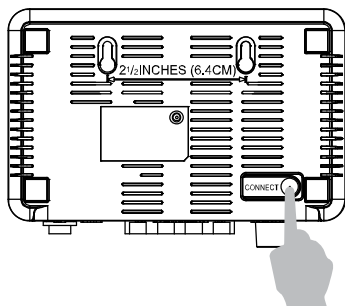

Appuyez pendant quelques secondes sur le bouton d'appairage au dos du récepteur. Le voyant LED clignote maintenant rapidement.

Appuyez ensuite également pendant quelques secondes sur le bouton d'appairage au dos du transmetteur. Le transmetteur établit maintenant directement une connexion avec le récepteur et les voyants LED restent allumés.

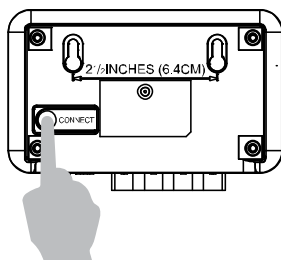

## 6 Utilisation

Le Speaker Anywhere 650 n'a pas de mode veille automatique. Si vous n'utilisez pas l'installation pendant une longue période, éteignez-la en procédant comme suit : éteignez toujours d'abord le récepteur et ensuite éventuellement le transmetteur. Ce afin d'éviter un plop des enceintes. Si vous souhaitez rallumer l'installation, allumez toujours d'abord le transmetteur et ensuite le récepteur.

## 7 Ensemble(s) supplémentaire(s)

Il est possible d'utiliser jusqu'à 6 ensembles différents de Speaker Anywhere 650 dans la même zone. L'émetteur et le récepteur utilisent le "secure pairing", ce qui permet d'utiliser plusieurs ensembles de Speaker Anywhere 650.

Avec plusieurs ensembles de Speaker Anywhere 650 dans la même pièce, vous pouvez rendre vos haut-parleurs arrière et avant sans fil. Vous pouvez également connecter un émetteur à la sortie 'Speaker B' de votre récepteur AV et utiliser le récepteur pour installer un ensemble supplémentaire de haut-parleurs dans votre cuisine, votre chambre à coucher ou toute autre pièce.

## 8 Récepteur(s) supplémentaire(s)

Vous pouvez coupler jusqu'à 3 récepteurs Speaker Anywhere 650 à un émetteur. Vous pouvez ainsi utiliser des récepteurs distincts pour les enceintes arrière gauche et droite. En plus de connecter vos enceintes arrière, vous pouvez également utiliser des récepteurs supplémentaires pour étendre votre système audio à d'autres pièces telles que la cuisine, la chambre à coucher ou toute autre pièce.

Les récepteurs supplémentaires Speaker Anywhere 650 sont vendus séparément sur [marmitek.com](http://marmitek.com).

# 9 Informations produit

## 9.1 Spécifications techniques

### Transmetteur

Méthode de transmission audio	Numérique
Fréquence d'émission	2,4GHz
Connexion avec récepteur	Appairage ID sécurisé
Fréquence d'échantillonnage	48KHz
Niveau d'Entrée Audio ( Max.)	11 V (RMS ) @ 120 ohm
Portée opérationnelle de l'émetteur	Jusqu'à 30m champ libre, jusqu'à 10m à travers murs et plafonds.
Consommation électrique	0,5 W (5v / 0,1 A)
Poids e Dimensions	100 gram, 120 x 82 x 30 mm

### Adaptateur secteur

Tension d'entrée	100-240 VAC
Fréquence d'entrée CA	50/60 Hz
Tension, courant e puissance de sortie	5,0 VDC, 0,6 A, 3,0 W
Efficacité active moyenne	73.86 %
Efficacité à faible charge (10 %)	72,3 %
Consommation électrique à vide	0,025 W
Connecteur d'alimentation	3.8/1.35 mm plug

### Récepteur

Puissance de sortie	2 x 50 W (2 x 25W RMS)
Caractéristique de fréquence	20Hz - 20kHz @ 8 Ohms
Ratio signal/bruit	>80dB (Émetteur / Récepteur, A-mesuré)
Distorsion harmonique totale	< 0,5% @ 1 W
Retard audio total	≤30ms
Séparation canaux	≥50dB
Récepteurs supplémentaires	jusqu'à 3 récepteurs
Poids e dimensions	200 gram, 155 x 110 x 35 mm
Température de fonctionnement	0°C ~ +50°C

### Adaptateur secteur

Tension d'entrée	100-240 VAC
Fréquence d'entrée CA	50/60 Hz
Tension, courant e puissance de sortie	18,0 VDC, 3,6 A, 64,8 W
Efficacité active moyenne	90 %
Efficacité à faible charge (10 %)	88 %
Consommation électrique à vide	0,08 W
Connecteur d'alimentation	5.5/2.1 mm plug

En vue d'améliorer encore plus le produit, Marmitek se réserve le droit de modifier sans préavis les spécifications et/ou la conception.



# 10 Foire aux questions (FAQ)

## **Le voyant LED reste éteint après que le transmetteur/récepteur est allumé**

Contrôlez la prise de courant murale et l'alimentation.

Assurez-vous que la tension de l'alimentation soit correcte.

## **Il n'y a pas de signal audio du côté du récepteur**

- Assurez-vous que le voyant LED bleu reste allumé.
- Réglez la commande de volume du récepteur.
- Y-a-t-il un signal sur l'enceinte arrière du surround ?

## **Le signal audio est déformé ou il est trop faible**

- Réglez la commande de volume de l'installation surround jusqu'à ce qu'il n'y ait plus de «clipping» (distorsion).
- Réglez la commande de volume du récepteur jusqu'à ce qu'il n'y ait plus de «clipping» (distorsion).

## **Les informations ci-dessus n'ont pas répondu à vos questions?**

Veuillez consulter [www.marmitek.com](http://www.marmitek.com).

# 11 Notification

## 11.1 Déclaration de conformité

 Par la présente Marmitek BV déclare que l'appareil Speaker Anywhere 650™ est conforme aux exigences essentielles et aux autres dispositions pertinentes des directives:

Directive 2014/35/UE du Parlement Européen et du Conseil du 26 février 2014 relative à l'harmonisation des législations des États membres concernant la mise à disposition sur le marché du matériel électrique destiné à être employé dans certaines limites de tension

Directive 2011/65/EU du Parlement Européen et du Conseil du 15 novembre 2017 modifiant la directive 2011/65/UE relative à la limitation de l'utilisation de certaines substances dangereuses dans les équipements électriques et électroniques

Vous pouvez lire la déclaration de conformité à

<https://marmitek.com/pages/declarations-of-conformity/>

Marmitek BV - Boîte postale 4257 - 5604 EG Eindhoven  
Pays-Bas



# 1 Contenido

1	Contenido.....	51
2	Instrucciones de seguridad .....	52
3	El product.....	52
3.1	Contenido del embalaje .....	52
4	Vista general del product .....	53
4.1	Señal LED.....	54
5	Primeros pasos .....	54
5.1	Medidas de precaución .....	55
5.2	Instalación.....	56
5.2.1	Transmisor (TX).....	56
5.2.2	Receptor (RX).....	57
5.2.3	Alimentación .....	57
5.3	Encender.....	58
5.4	Acoplar .....	58
6	Empleo.....	59
7	Juego(s) extra(s).....	59
8	Receptores adicionales.....	59
9	Información del product.....	60
9.1	Especificaciones técnicas .....	60
10	Preguntas frecuentes (FAQs) .....	61
11	Notificación .....	61
11.1	Declaración de conformidad.....	61

## 2 Instrucciones de seguridad

Lee este modo de empleo atentamente antes de usar el dispositivo y guárdalo para consultarlo si necesario.

- Exclusivamente para el uso en sitios interiores.
- No use el producto en un ambiente húmedo o en la cercanía de agua.
- No exponga el producto a temperaturas extremadamente altas o bajas, fuentes de luz muy potentes o luz solar directa.
- Este producto no es un juguete. Asegúrese de que está fuera del alcance de los niños.
- Evitar el uso de audífonos con niveles de volumen alto por periodos largos de tiempo. Hacerlo puede dañar su audición. Es recomendable mantener un nivel de volumen moderado en todo momento.
- No conecte el adaptador de red a la red de alumbrado antes de que haya controlado si la tensión de red corresponde con el valor indicado en la estampa de tipo.
- Nunca conecte un adaptador de red o un cable a la red si éste está dañado. En este caso, por favor entre en contacto con su proveedor.
- Quite el adaptador de corriente AC/DC de la toma si no usa el dispositivo durante mucho tiempo.
- Nunca abra el producto: Puede contener piezas que se encuentren bajo una tensión mortal.
- Deja las reparaciones o servicios a personal experto.
- En caso de uso indebido o modificaciones y reparaciones montados por su mismo, la garantía se caducará.
- En caso de uso indebido o inapropiado, Marmitek no acepta ninguna responsabilidad de producto.
- Marmitek no acepta la responsabilidad para daños consecuenciales que difieren de la responsabilidad de producto legal.

## 3 El product

### 3.1 Contenido del embalaje

- A. 1x Transmisor de audio Speaker Anywhere 650
- B. 1x Receptor de audio Speaker Anywhere 650
- C. 1x Adaptador de alimentación 5 V
- D. 1x Adaptador de alimentación 18 V
- E. 2x Cables de altavoz
- F. 1x Modo de empleo

## 4 Vista general del product

### A Transmisor de audio Speaker Anywhere 650

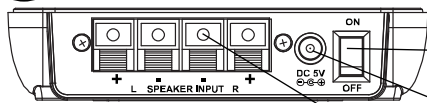

Botón Encender/  
Apagar

Alimentación DC

Conector para  
cable altavoz

Botón acoplar

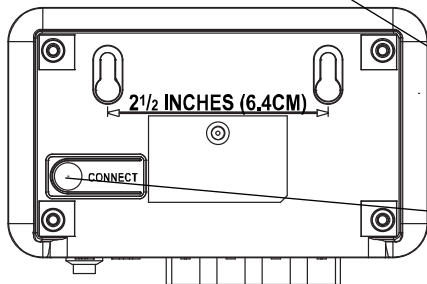

### B Receptor de audio Speaker Anywhere 650

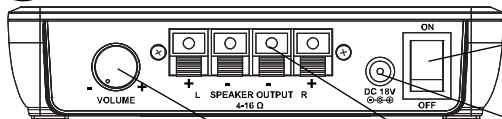

Botón Encender/  
Apagar

Alimentación DC

Conector para  
cable altavoz

Control de volumen

Botón acoplar

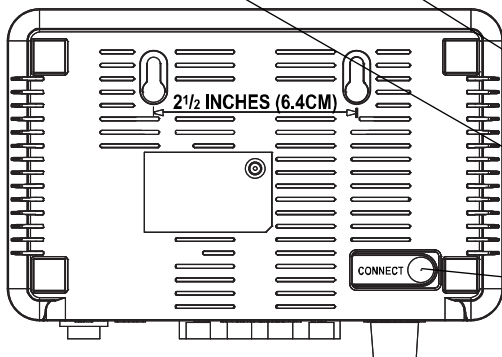



### **Adaptador 5 V**

Alimenta el transmisor de audio de energía.



### **Adaptador 18 V**

Alimenta el receptor de audio con energía



### **Cable altavoz**

Conecta el transmisor de audio con el equipo surround.

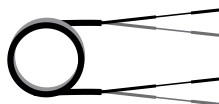
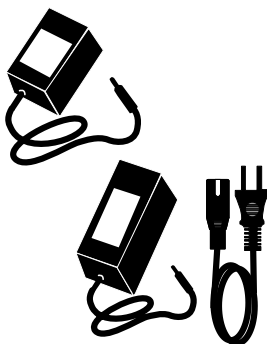

## **4.1 Señal LED**

Estado Led	Descripción
LED azul encendido continuamente	Conexión establecida
LED azul parpadeando lento (1x por segundo)	Encendido, conexión no establecida
LED azul parpadeando rápido (3 veces por segundo)	Modo de acoplamiento

## **5 Primeros pasos**

Antes de emplear el producto, hay que seguir los siguientes pasos:

- Medidas de precaución
- Instalación del transmisor (TX)
- Instalación del receptor (RX)
- Conexión alimentación
- Encender Speaker Anywhere 650
- Acoplamiento transmisor y receptor
- ¡A disfrutar!

Sigue la explicación de los pasos uno por uno.

## 5.1 Medidas de precaución

Speaker Anywhere 650 es un sistema inalámbrico de altavoces que dispone de un amplificador 2 x 25 W RMS tipo D. Le permite conectar de forma inalámbrica un par de altavoces a su receptor AV o amplificador.

Asegúrese de que la salida no pueda causar un cortocircuito.

Apaga el Receptor AV antes de empezar con la instalación para evitar sonidos indeseados o cortocircuito de las salidas de altavoz.

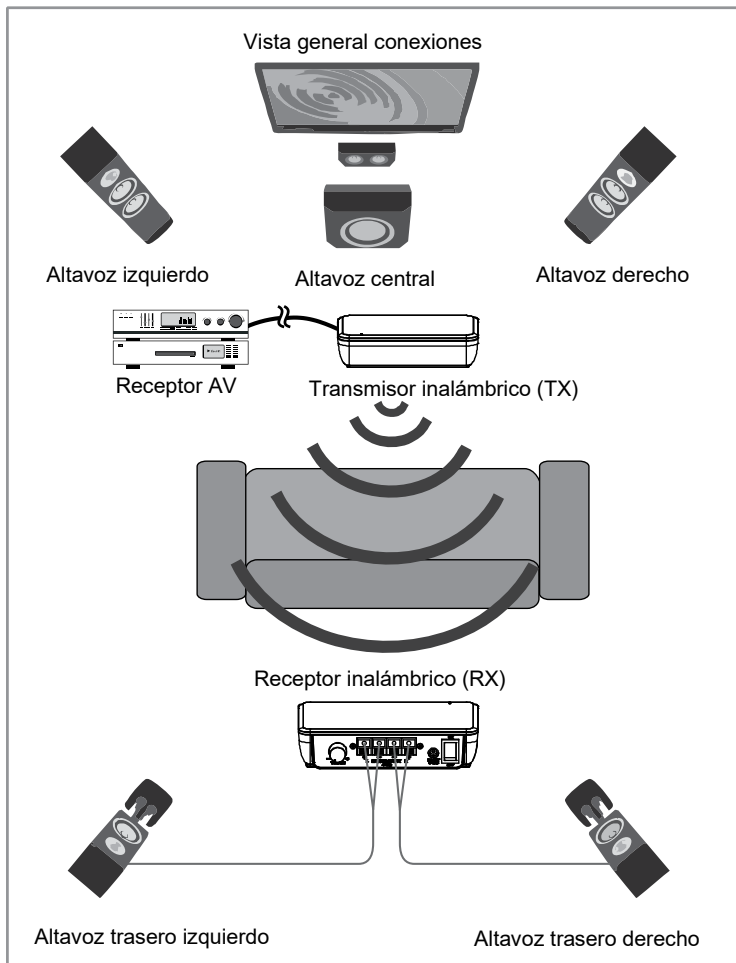

## 5.2 Instalación

### 5.2.1 Transmisor (TX)

Utilizando los cables de altavoz suministrados, el transmisor se conecta a 2 salidas de altavoz del receptor de AV.

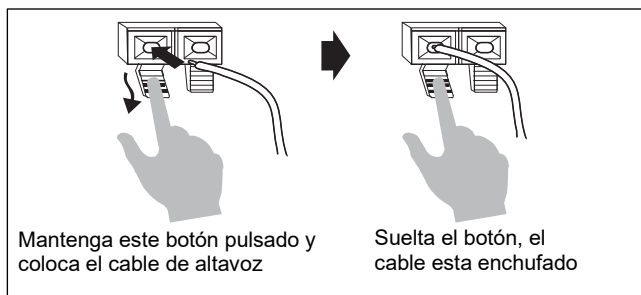
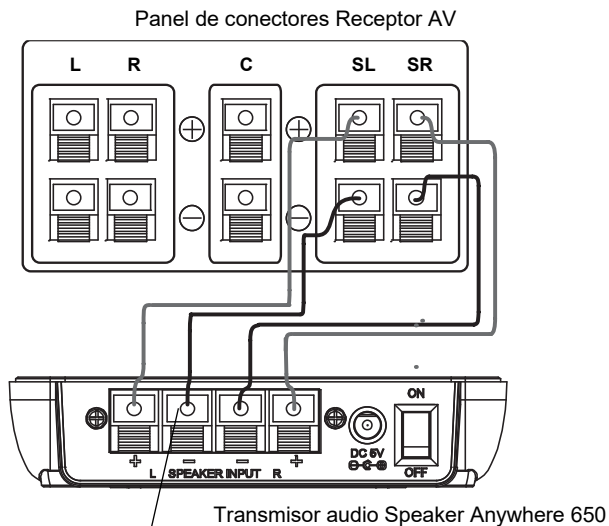

- Coloca el transmisor cerca del Receptor AV
- Conecta el Receptor AV con el transmisor empleando los cables para los altavoces de izquierda y derecha como demostrado en la ilustración arriba. Tenga en cuenta la polaridad.



## 5.2.2 Receptor (RX)

El receptor se conecta con los altavoces pasivos regulares empleando cables de altavoz convencionales (no suministrados). Fíjese en la polaridad.

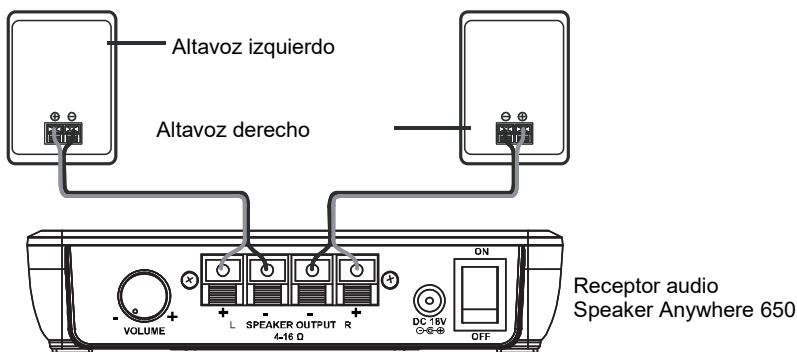

- Coloque el receptor cerca de los altavoces.
- Conecta el receptor con los altavoces de ambos lados como demostrado en la ilustración arriba.

## 5.2.3 Alimentación

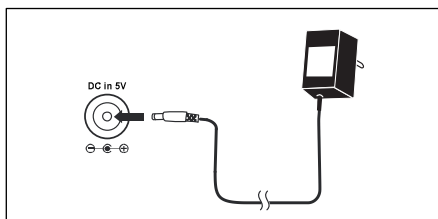
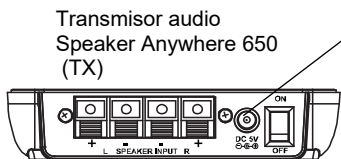

Pon el interruptor de ON/OFF del transmisor en posición de APAGADO (OFF).

Conecta el adaptador 5 V (C) con el transmisor y enchufa en una toma de corriente.

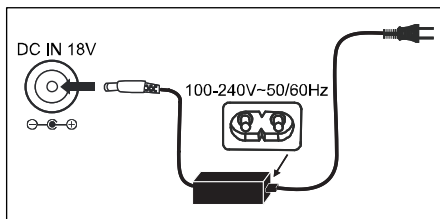

Pon el interruptor de ON/OFF del receptor en posición de APAGADO (OFF). Conecta el receptor 18 V (D) con el transmisor y enchufa en una toma de corriente.

### 5.3 Encender

Después de haber establecido todas las conexiones, el Speaker Anywhere 650 está listo para el uso. En primer lugar, enciende el receptor de AV y reproduzca audio a bajo volumen. El botón de volumen del receptor Surround Anywhere (RX) tiene que estar en una posición mediana. Siempre hay que encender el transmisor primero. El LED azul empieza a parpadear lentamente. Enciende el receptor. Los LEDs del transmisor y del receptor resplandecen continuamente en azul para indicar que la conexión se haya establecido. Arregla el volumen del receptor Speaker Anywhere (RX) según sus preferencias.

### 5.4 Acoplar

El transmisor y el receptor del Speaker Anywhere 650 ya están acoplados. Si los LEDs del transmisor y del receptor siguen parpadeando lentamente, acopla el equipo de nuevo.

Pulsa el botón de acoplar en la parte trasera del receptor y manténgalo pulsado durante varios segundos. El LED parpadea rápidamente.

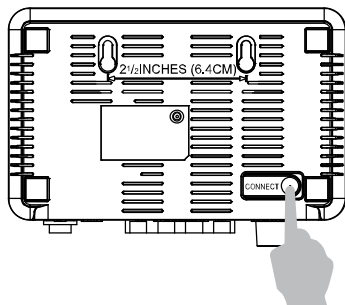

A continuación, también pulsa el botón en la parte trasera del transmisor y manténgalo pulsado durante varios segundos. El transmisor establece la conexión con el receptor, los LEDs resplandecen continuamente.

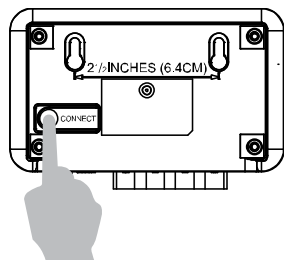

## 6 Empleo

Speaker Anywhere 650 no dispone de un modo stand by automático. Si no va a emplear el equipo durante cierto tiempo, apágalo de la siguiente manera: apaga el receptor primero y luego el transmisor si hace falta. De esta manera se evita que los altavoces emitan un "plop". Para encender el equipo, siempre enciende el transmisor primero.

## 7 Juego(s) extra(s)

Se pueden utilizar hasta 6 conjuntos diferentes de Speaker Anywhere 650 en la misma zona. El transmisor y el receptor hacen uso del "emparejamiento seguro", que permite utilizar varios conjuntos de Speaker Anywhere 650.

Con varios conjuntos de Speaker Anywhere 650 en la misma habitación, puedes hacer que los altavoces traseros y delanteros sean inalámbricos. También puedes conectar un transmisor a la salida "Altavoz B" del receptor AV y utilizar el receptor para instalar un juego adicional de altavoces en la cocina, el dormitorio o cualquier otra habitación.

## 8 Receptores adicionales

Puedes emparejar hasta 3 receptores Speaker Anywhere 650 con un transmisor. De este modo, puedes utilizar receptores independientes para los altavoces traseros izquierdo y derecho. Además de conectar los altavoces traseros, también puedes utilizar receptores adicionales para ampliar el sistema de audio a otras habitaciones, como la cocina, el dormitorio o cualquier otra estancia.

Los receptores Speaker Anywhere 650 adicionales se venden por separado en [marmitek.com](http://marmitek.com).

# 9 Información del product

## 9.1 Especificaciones técnicas

### Emisor

Método de transmisión audio	Digital
Frecuencia del emisor	2,4GHz
Conexión con receptor	Emparejamiento ID protegido
Frecuencia de muestreo	48 KHz
Nivel de entrada de audio (máx)	11 V (RMS ) @ 120 ohm
Alcance operacional emisor	Hasta 30m en campo libre, hasta 10m a través de muros y techos
Consumo	0,5 W (5v / 0,1 A)
Peso y dimensiones	100 g, 120 x 82 x 30 mm

### Adaptador de corriente

Voltaje de entrada	100-240 VAC
Frecuencia de entrada AC	50/60 Hz
El voltaje, la corriente y la potencia de salida	5.0 VDC, 0,6 A, 3,0 W
Eficiencia activa media	73.86 %
Eficiencia a baja carga (10 %)	72,3 %
Consumo de energía sin carga	0,025 W
Conector de alimentación	3.8/1.35 mm enchufe

### Receptor

Potencia de salida	2 x 50 W (2 x 25W RMS)
Característica de frecuencia	20Hz - 20kHz @ 8 Ohms
Razón señal a ruido	>80dB (emisor/receptor, A ponderada)
Desviación armónica total	< 0,5% @ 1 W
Dilación de audio total	≤30ms
División de canales	≥50dB
Receptores adicionales	hasta 3 receptores
Peso y dimensiones	200 g, 155 x 110 x 35 mm
Temperatura de funcionamiento	0 ~ +50° C

### Adaptador de corriente

Voltaje de entrada	100-240 VAC
Frecuencia de entrada AC	50/60 Hz
El voltaje, la corriente y la potencia de salida	18,0 VDC, 3,6 A, 64,8 W
Eficiencia activa media	90 %
Eficiencia a baja carga (10 %)	88 %
Consumo de energía sin carga	0,08 W
Conector de alimentación	5.5/2.1 mm enchufe

Respecto a posibles mejoras Marmitek se reserva el derecho de cambiar las especificaciones y/o diseños sin previo aviso.

# 10 Preguntas frecuentes (FAQs)

## **Después de haber encendido el transmisor/receptor, el LED se queda apagado**

Controla la toma de corriente y la alimentación.

Controla si el voltaje de la alimentación es correcto.

## **No hay audio por parte del receptor**

- Controla si el LED azul resplandezca continuamente.
- Adapta el control de volumen del receptor.
- ¿Hay señal del altavoz trasero surround?

## **Audio es deformado o demasiado bajo**

- Ajusta el control de volumen del equipo surround para eliminar la sobrecarga.
- Ajusta el control de volumen del receptor para eliminar la sobrecarga.

¿Tiene más o otras preguntas? Visite [www.marmitek.com](http://www.marmitek.com).

# 11 Notificación

## 11.1 Declaración de conformidad



Marmitek BV declara que este Speaker Anywhere 650™ cumple con las exigencias esenciales y con las demás reglas relevantes de la directriz:

Directiva 2014/35/UE del Parlamento Europeo y del Consejo, de 26 de febrero de 2014, sobre la armonización de las legislaciones de los Estados miembros en materia de comercialización de material eléctrico destinado a utilizarse con determinados límites de tensión.

Directiva 2011/65/EU del Parlamento Europeo y del Consejo de 15 de noviembre de 2017 por la que se modifica la Directiva 2011/65/UE sobre restricciones a la utilización de determinadas sustancias peligrosas en aparatos eléctricos y electrónicos

Puede leer la Declaración de conformidad en

<https://marmitek.com/pages/declarations-of-conformity/>

Marmitek BV - Apartado de correos 4257 - 5604 EG Eindhoven  
Países Bajos



# 1 Indice

1	Indice .....	63
2	Precauzioni di sicurezza .....	64
3	Il prodotto .....	64
3.1	Contenuto della confezione.....	64
4	Panoramica del prodotto .....	65
4.1	Stato LED.....	66
5	Per iniziare .....	66
5.1	Precauzioni .....	67
5.2	Installazione .....	68
5.2.1	Trasmettitore (TX) .....	68
5.2.2	Ricevitore (RX) .....	69
5.2.3	Alimentazione .....	69
5.3	Accendere.....	70
5.4	Accoppiare .....	70
6	Uso.....	71
7	Set extra.....	71
8	Ricevitore/i supplementare/i .....	71
9	Informazioni prodotto .....	72
9.1	Specificazioni tecniche.....	72
10	Domande frequenti (FAQ).....	73
11	Notifica .....	73
11.1	Dichiarazione di conformità .....	73

## 2 Precauzioni di sicurezza

**Leggere attentamente queste istruzioni prima dell'uso di questo prodotto e conservarle per riferimento futuro.**

- Solo per l'uso interno.
- Non utilizzare il prodotto in ambienti umidi o in prossimità di acqua.
- Non esporre il prodotto a temperature eccessivamente alte o basse, fonti di luce forte o luce diretta del sole.
- Questo prodotto non è un giocattolo: tenerlo lontano dalla portata dei bambini.
- Al fine di prevenire danni al vostro udito, vi consigliamo di evitare di usare la cuffia ad un volume elevato per un lungo periodo di tempo.
- Collegare l'alimentatore alla presa di corrente solamente dopo avere controllato che la tensione della rete elettrica corrisponda alle indicazioni riportate sulla targhetta.
- Non utilizzare mai un alimentatore o un cavo elettrico danneggiato. In tal caso rivolgersi al proprio rivenditore.
- Scollegare l'adattatore di alimentazione CA/CC dalla presa di corrente quando l'apparecchio non viene utilizzato per un lungo periodo di tempo.
- Non aprire mai il prodotto: L'apparecchio può contenere componenti la cui tensione è estremamente pericolosa.
- Riparazioni o modifiche devono essere effettuate esclusivamente da parte di personale esperto.
- In caso di utilizzo scorretto, di riparazioni o modifiche apportate personalmente decade qualsiasi garanzia. della responsabilità civile sui prodotti.
- Marmitek declina ogni responsabilità per i danni derivanti da un utilizzo non appropriato del prodotto o da utilizzo diverso da quello per cui il prodotto è stato creato.
- Marmitek declina ogni responsabilità per danni consequenziali ad eccezione della responsabilità civile sui prodotti.

## 3 Il prodotto

### 3.1 Contenuto della confezione

- A. 1x trasmettitore audio Speaker Anywhere 650
- B. 1x ricevitore audio Speaker Anywhere 650
- C. 1x adattatore di alimentazione, 5V
- D. 1x adattatore di alimentazione, 18V
- E. 2x cavi per altoparlanti
- F. 1x istruzioni per l'uso



## 4 Panoramica del prodotto

### A Trasmittitore audio Speaker Anywhere 650

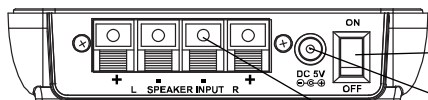

Tasto di accensione

Alimentazione DC

Pres a per il cavo per altoparlante

Tasto di accoppiamento

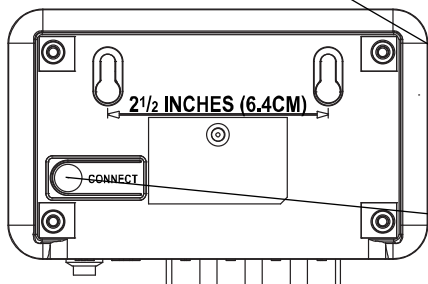

### B Ricevitore audio Speaker Anywhere 650

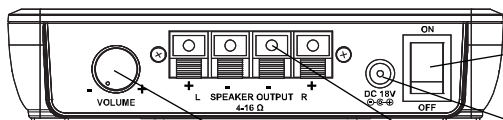

Tasto di accensione

Alimentazione DC

Pres a per il cavo per altoparlante

Controllo del volume regeling

Tasto di accoppiamento

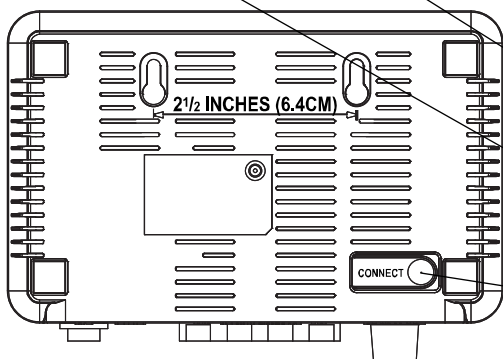



### **Adattatore 5V**

Fornisce l'alimentazione al trasmettitore audio.



### **Adattatore 18V**

Fornisce l'alimentazione al ricevitore audio.



### **Cavo per altoparlanti**

Con questo si collega il trasmettitore audio al set surround.

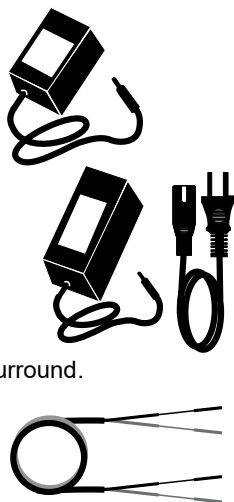

## **4.1 Stato LED**

Stato Led	Descrizione
Led blu acceso continuamente	collegato
LED blu che lampeggia lentamente (1 volte al secondo)	acceso, non collegato
LED blu lampeggiante velocemente (3 volte al secondo)	modalità di accoppiamento

## **5 Per iniziare**

Prima di usare il prodotto, seguire le seguenti istruzioni:

- Precauzioni
- Installare il trasmettitore (TX)
- Installare il ricevitore (RX)
- Collegare l'alimentazione
- Accendere il Speaker Anywhere 650
- Accoppiare il trasmettitore e il ricevitore
- Buon divertimento!

Qui di seguito, le istruzioni sono spiegate passo a passo.

## 5.1 Precauzioni

Il Speaker Anywhere 650 è un sistema di altoparlanti senza fili con un amplificatore tipo D RMS da 2 x 25 Watt. Consente di collegare in modalità wireless una coppia di diffusori al ricevitore o amplificatore AV.

L'uscita degli altoparlanti di un amplificatore è abbastanza alto da poter provocare danni. Assicurare che l'uscita non potrà causare cortocircuiti.

Prima di iniziare l'installazione, spegnere il set per evitare suoni indesiderati o perfino il cortocircuito di un'uscita altoparlante.

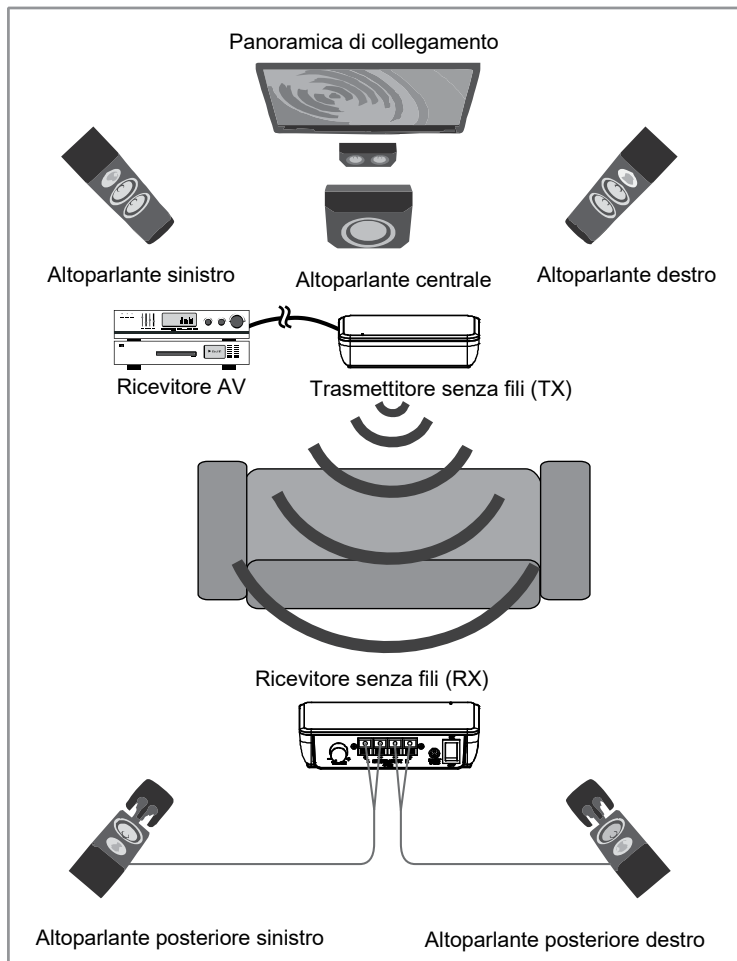

## 5.2 Installazione

### 5.2.1 Trasmettitore (TX)

Utilizzando i cavi per diffusori in dotazione, il trasmettitore viene collegato a 2 uscite per diffusori del ricevitore AV.

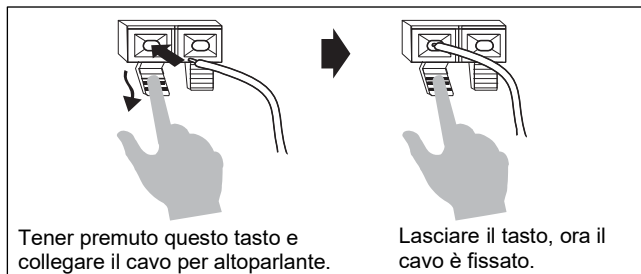
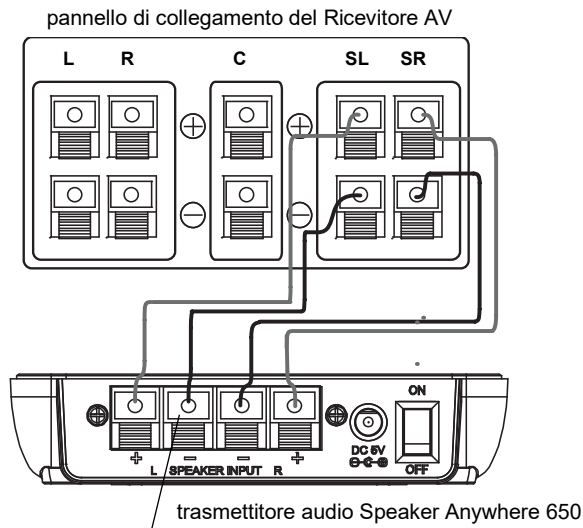

- Posizionare il trasmettitore vicino al ricevitore AV o all'amplificatore.
- Collegare il cavo per altoparlante tra il set e il trasmettitore sia per sinistra che per destra, secondo lo schema di cui sopra. Rispettare la corretta polarità.

## 5.2.2 Ricevitore (RX)

Il ricevitore è collegato agli altoparlanti passivi regolari tramite i cavi per altoparlanti normali (non forniti in dotazione). Rispettare la corretta polarità durante il collegamento degli altoparlanti.

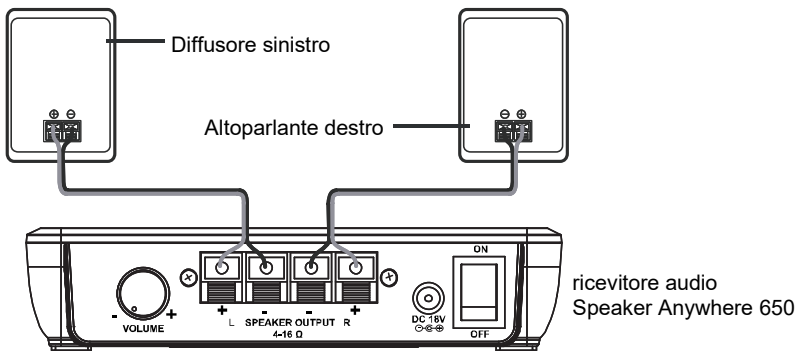

- Posizionare il ricevitore vicino ai diffusori.
- Collegare il cavo per altoparlanti tra il ricevitore e gli altoparlanti sia per sinistra che per destra secondo lo schema di cui sopra.

## 5.2.3 Alimentazione

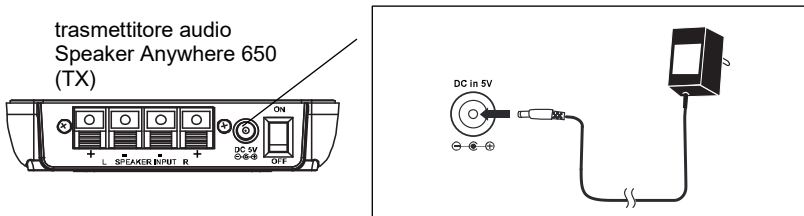

Assicurarsi che il tasto di accensione (tasto ON/OFF) sul trasmettitore audio sia nella posizione OFF (spento).

Collegare l'adattatore 5V (C) al trasmettitore audio e alla presa di corrente.

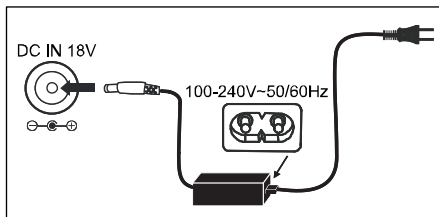

Assicurarsi che il tasto di accensione (ON/OFF) sul ricevitore audio sia nella posizione OFF (spento).

Collegare l'adattatore 18V (D) al ricevitore audio ed a una presa di corrente.

### 5.3 Accendere

Una volta stabiliti tutti i collegamenti, si può usare il Speaker Anywhere 650. Innanzitutto, accendete il ricevitore AV e riproducete l'audio a basso volume. Assicurarsi che il regolatore di volume sul ricevitore Surround Anywhere (RX) si trovi approssimativamente nel mezzo. Sempre prima accendere il trasmettitore. Ora il led blu inizia a lampeggiare lentamente. Accendere il ricevitore. Adesso i led sia sul trasmettitore che sul ricevitore si illuminano di blu, indicando che sono collegati tra loro. Se necessario, si può ora regolare il volume sul ricevitore Speaker Anywhere (RX).

### 5.4 Accoppiare

Il trasmettitore e il ricevitore Speaker anywhere 650 sono già stati accoppiati. Se il led sul trasmettitore e sul ricevitore continuano a lampeggiare lentamente, si può accoppiare di nuovo il set.

Premere per alcuni secondi sul tasto di accoppiamento sul retro del ricevitore. Ora il led inizia a lampeggiare velocemente.

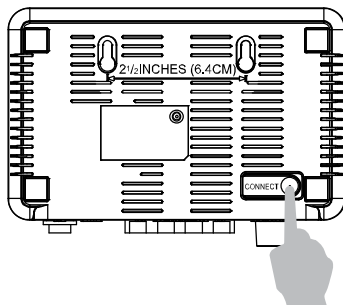

Poi premere per alcuni secondi sul tasto di accoppiamento sul retro del trasmettitore. Adesso il trasmettitore stabilisce immediatamente una connessione con il ricevitore ed i led si illuminano continuamente.

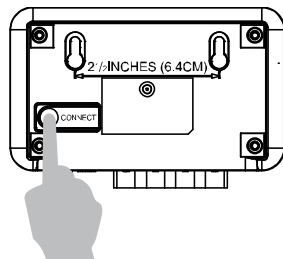

## 6 Uso

Il Speaker Anywhere 650 non dispone di una modalità auto standby (attesa automatica). Se non si utilizza il set per un periodo più lungo, si deve spegnerlo come segue: sempre prima spegnere il ricevitore e poi eventualmente il trasmettitore, evitando in tal modo un suono 'popping' dagli altoparlanti. Per riaccendere il set, sempre prima accendere il trasmettitore e poi il ricevitore.

## 7 Set extra

È possibile utilizzare fino a 6 set diversi di Speaker Anywhere 650 nella stessa area. Il trasmettitore e il ricevitore si avvalgono della funzione di "accoppiamento sicuro", che consente di utilizzare più set di Speaker Anywhere 650.

Con più set di Speaker Anywhere 650 nella stessa stanza, è possibile rendere wireless i diffusori posteriori e anteriori. È inoltre possibile collegare un trasmettitore all'uscita "Speaker B" del ricevitore AV e utilizzare il ricevitore per installare un ulteriore set di diffusori in cucina, in camera da letto o in qualsiasi altra stanza.

## 8 Ricevitore/i supplementare/i

È possibile abbinare fino a 3 ricevitori Speaker Anywhere 650 a un trasmettitore. In questo modo è possibile utilizzare ricevitori separati per i diffusori posteriori destro e sinistro. Oltre a collegare i diffusori posteriori, è possibile utilizzare ricevitori extra per estendere il sistema audio ad altre stanze, come la cucina, la camera da letto o qualsiasi altra stanza.

I ricevitori extra Speaker Anywhere 650 sono venduti separatamente su [marmitek.com](http://marmitek.com).

# 9 Informazioni prodotto

## 9.1 Specificazioni tecniche

### Trasmettitore

Modo di trasmissione audio	Digitale
Frequenza trasmettitore	2,4GHz
Connessione con ricevitore	Accoppiamento ID protetto
Frequenza di campionamento	48KHz
Livello d'ingresso audio (max.)	11 V (RMS ) @ 120 ohm
Portata di funzionamento trasmettitore	Fino a 30 m in uno spazio aperto, fino a 10 m attraverso pareti e soffitti
Consumo di energia	0,5 W (5v / 0,1 A)
Peso e dimensioni	100 grammi, 120 x 82 x 30 mm

### Adattatore di alimentazione

Tensione di ingresso	100-240 VAC
Frequenza AC in ingresso	50/60 Hz
Tensione, corrente e potenza in uscita	5,0 VDC, 0,6 A, 3,0 W
Efficienza attiva media	73.86 %
Efficienza a basso carico (10 %)	72,3 %
Consumo energetico a vuoto	0,025 W
Connettore di alimentazione	3.8/1.35 mm spina

### Ricevitore

Capacità di uscita	2 x 50 W (2 x 25W RMS)
Caratteristica di frequenza	20Hz - 20kHz @ 8 Ohms
Rapporto segnale/rumore	80dB (Trasmettitore/Ricevitore, A ponderato)
Differenza armonica totale	< 0,5% @ 1 W
ritardo dell'audio totale	<=20ms
Rendimento di corrente	78%
Separazione di canale	>=50dB
Ricevitori supplementari	fino a 3 ricevitori
Peso e dimensioni	200 grammi, 155 x 110 x 35 mm
temperatura di esercizio	0 ~ +50°C

### Adattatore di alimentazione

Tensione di ingresso	100-240 VAC
Frequenza AC in ingresso	50/60 Hz
Tensione, corrente e potenza in uscita	18,0 VDC, 3,6 A, 64,8 W
Efficienza attiva media	90 %
Efficienza a basso carico (10 %)	88 %
Consumo energetico a vuoto	0,08 W
Connettore di alimentazione	5.5/2.1 mm spina

Al fine di migliorare ulteriormente il prodotto, Marmitek si riserva il diritto di modificare le specifiche e/o il design senza alcun preavviso.



# 10 Domande frequenti (FAQ)

## **Il led rimane spento dopo l'accensione del trasmettitore/ricevitore**

Controllare la presa di corrente e l'alimentazione.  
Assicurarsi che il voltaggio dell'alimentatore sia corretto.

## **Manca l'audio al lato ricevitore**

- Assicurarsi che il led blu sia acceso continuamente.
- Regolare il controllo del volume del ricevitore.
- C'è il segnale dell'altoparlante posteriore surround?

## **L'audio è distorto o troppo basso**

- Regolare il controllo del volume del set surround fino a quando non si verificherà più la distorsione ('clipping').
- Regolare il controllo del volume del ricevitore fino a quando non si verificherà più la distorsione ('clipping').

Ancora domande che non sono state risposte qui sopra?

Visitare [www.marmitek.com](http://www.marmitek.com)

# 11 Notifica

## 11.1 Dichiarazione di conformità

 Con ciò, Marmitek BV, dichiara che il Speaker Anywhere 650™ è conforme ai requisiti essenziali ed altre disposizioni relative alla Direttiva :

Direttiva 2014/35/UE del Parlamento europeo e del Consiglio, del 26 febbraio 2014, concernente l'armonizzazione delle legislazioni degli Stati membri relative alla messa a disposizione sul mercato del materiale elettrico destinato a essere adoperato entro taluni limiti di tensione.

Direttiva 2011/65/EU del Parlamento Europeo e del Consiglio del 15 novembre 2011 recante modifica della direttiva 2011/65/UE sulla restrizione dell'uso di determinate sostanze pericolose nelle apparecchiature elettriche ed elettroniche

È possibile leggere la Dichiarazione di Conformità all'indirizzo

<https://marmitek.com/pages/declarations-of-conformity/>

Marmitek BV - PO Box 4257 - 5604 EG Eindhoven  
Paesi Bassi







audio

25020767/20230419 | Speaker Anywhere 650™  
all rights reserved © MARMITEK

stay connected

[marmitek.com](https://marmitek.com)