

# PHILIPS

Sport-  
hoofdtelefoon

7000 serie

TAA7607



## Gebruikershandleiding

Registreer uw product en krijg ondersteuning op  
[www.philips.com/support](http://www.philips.com/support)

# Inhoud

---

<b>1</b>	<b>Belangrijke veiligheidsinstructies</b>	<b>2</b>
	Gehoorbescherming	2
	Algemene informatie	2
<hr/>		
<b>2</b>	<b>Uw Bluetooth-hoofdtelefoon</b>	<b>3</b>
	Wat zit er in de doos	3
	Andere apparaten	3
	Overzicht van uw draadloze Bluetooth-hoofdtelefoon	4
<hr/>		
<b>3</b>	<b>Aan de slag</b>	<b>5</b>
	Laad de batterij op	5
	De hoofdtelefoon koppelen met uw mobiele telefoon	5
<hr/>		
<b>4</b>	<b>Gebruik uw hoofdtelefoon</b>	<b>6</b>
	Sluit de hoofdtelefoon aan op uw Bluetooth-apparaat	6
	Meerpuntsaansluiting	6
	Uw oproepen en muziek beheren	6
<hr/>		
<b>5</b>	<b>Technische gegevens</b>	<b>8</b>
<hr/>		
<b>6</b>	<b>Kennisgeving</b>	<b>9</b>
	Conformiteitsverklaring	9
	Uw oude product en batterij verwijderen	9
	De ingebouwde batterij verwijderen	9
	Conformiteit met EMF	9
	Milieu-informatie	10
	Kennisgeving van conformiteit	10
<hr/>		
<b>7</b>	<b>Handelsmerken</b>	<b>11</b>
<hr/>		
<b>8</b>	<b>Veelgestelde vragen</b>	<b>12</b>

# 1 Belangrijke veiligheidsinstructies

## Gehoorgeschermering



### Gevaar

- Om gehoorschade te voorkomen, moet u de tijdsduur dat u een hoofdtelefoon op hoog volume gebruikt beperken en het volume op een veilig niveau instellen. Hoe hoger het volume, hoe korter de veilige luistertijd is.

Zorg ervoor dat u de volgende richtlijnen in acht neemt bij het gebruik van uw oortjes.

- Luister op een redelijk volume en gedurende een redelijke tijdsduur.
- Pas op dat u het volume niet steeds hoger zet omdat uw gehoor zich aanpast.
- Zet het volume niet zo hoog dat u niet meer kunt horen wat er om u heen gebeurt.
- In potentieel gevaarlijke situaties moet u voorzichtig zijn of het gebruik tijdelijk staken.
- Overmatige geluidsdruk van oortelefoons en hoofdtelefoons kan leiden tot gehoorverlies.
- Het gebruik van een hoofdtelefoon die beide oren bedekt tijdens het rijden wordt afgeraden en kan in sommige gebieden verboden zijn.
- Vermijd voor uw eigen veiligheid en die van anderen afleiding door muziek of telefoongesprekken in het verkeer of in andere potentieel gevaarlijke omgevingen.

## Algemene informatie

Schade of storingen voorkomen:



### Waarschuwing

- Stel de hoofdtelefoon niet bloot aan overmatige hitte.
- Laat de hoofdtelefoon niet vallen.
- De hoofdtelefoon mag niet worden blootgesteld aan druipende of spattende vloeistoffen. (Raadpleeg de IP-classificatie van het specifieke product)
- Uw hoofdtelefoon mag niet worden ondergedompeld in water.
- Laad uw hoofdtelefoon niet op als de connector of de aansluiting nat is.
- Gebruik geen reinigingsmiddelen die alcohol, ammoniak, benzeen of schuurmiddelen bevatten.
- Als reiniging nodig is, gebruik dan een zachte doek die eventueel is bevochtigd met een minimum hoeveelheid water of verdunde milde zeep, om het product te reinigen.
- De geïntegreerde batterij mag niet worden blootgesteld aan overmatige hitte, zoals zonlicht, vuur en dergelijke.
- Er bestaat explosiegevaar als batterij op een verkeerde manier wordt vervangen. De batterij mag alleen worden vervangen door eenzelfde of een gelijkwaardig type.
- Om de specifieke IP-classificatie te verwezenlijken moet het klepje van de oplaadaansluiting gesloten zijn.
- Het wegwerpen van een batterij in open vuur of een hete oven, of het mechanisch pletten of snijden in een batterij kan leiden tot een explosie.
- Als een batterij wordt blootgesteld aan een omgeving met extreem hoge temperaturen kan dit leiden tot een explosie of het lekken van ontvlambare vloeistof of gas.
- Blootstelling van een batterij aan extreem lage luchtdruk kan resulteren in een explosie of het lekken van brandbare vloeistof of gas.

Opslagtemperaturen en luchtvochtigheid

- Bewaren op een plaats met temperaturen tussen  $-20^{\circ}\text{C}$  en  $50^{\circ}\text{C}$  met een relatieve vochtigheid van maximaal 90%.
- Gebruiken in omgevingen met temperaturen tussen  $0^{\circ}\text{C}$  en  $45^{\circ}\text{C}$  met een relatieve vochtigheid van maximaal 90%.
- De levensduur van de batterij kan korter zijn bij hoge of lage temperaturen.
- Als u een batterij vervangt door een batterij van een onjuist type loopt u het risico dat de hoofdtelefoon en de batterij ernstig beschadigd raken (bijvoorbeeld bij sommige typen lithiumbatterijen).

## 2 Uw Bluetooth-hoofdtelefoon

Gefeliciteerd met uw aankoop, en welkom bij Philips! Registreer uw product op [www.philips.com/welcome](http://www.philips.com/welcome) om volledig te kunnen profiteren van de ondersteuning die Philips biedt. Met deze Philips-hoofdtelefoon kunt u:

- Op eenvoudige wijze genieten van draadloos bellen
- Draadloos van muziek genieten en deze bedienen
- Schakelen tussen oproepen en muziek

---

### Wat zit er in de doos

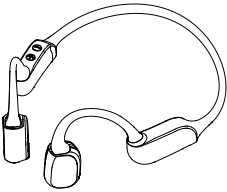

Draadloze sport-hoofdtelefoon  
Philips TAA7607

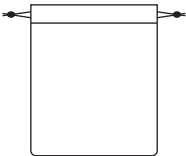

Zacht etui



Oordopjes x 1 paar



Magnetische laadkabel  
(alleen voor opladen)

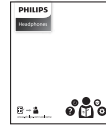

Snelstartgids



Wereldwijde garantie



Veiligheidsbrochure

---

### Andere apparaten

Een mobiele telefoon die of apparaat (bijv. een notebook, tablet, Bluetooth-adapters, MP3-spelers, enz.) dat Bluetooth ondersteunt en compatibel is met de hoofdtelefoon (zie 'Technische gegevens' op pagina 8).

---

## Overzicht van uw draadloze Bluetooth-hoofdtelefoon

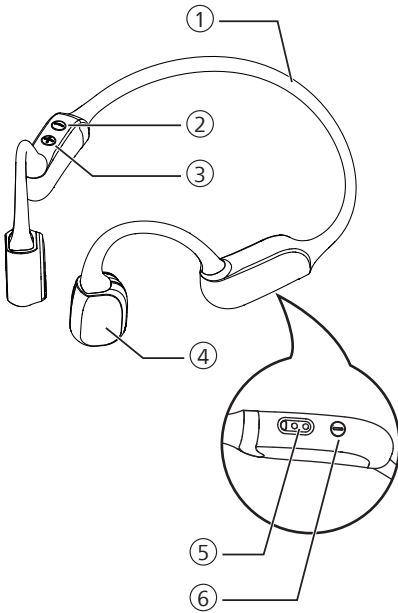

- ① Looplicht
- ② Volume - / luchtmicrofoon aan
- ③ Volume + / beugelmicrofoon aan
- ④ Multifunctionele knop (MFB)
- ⑤ Magnetische laadsleuf
- ⑥  Aan/uit-knop

# 3 Aan de slag

## Laad de batterij op

### Opmerking

- Voordat u de hoofdtelefoon gebruikt, moet u hem twee uur laden voor een optimale capaciteit en levensduur van de batterij.
- Gebruik alleen de originele USB-oplaadkabel om schade te voorkomen.
- Beëindig uw gesprek alvorens op te laden. Als u de hoofdtelefoon laadt, wordt deze uitgeschakeld.

Sluit de meegeleverde laadkabel aan op:

- Magnetische laadsleuf op de hoofdtelefoon en;
- De lader/USB-poort van een computer.

↳ LED wordt blauw tijdens het laden en gaat uit wanneer de hoofdtelefoon volledig is geladen.

### Tip

- Normaal gesproken duurt het 2 uur om het apparaat volledig op te laden.

## De hoofdtelefoon koppelen met uw mobiele telefoon

Voordat u de hoofdtelefoon voor de eerste keer met uw mobiele telefoon gebruikt, koppelt u hem met een mobiele telefoon. Bij een geslaagde koppeling wordt een unieke versleutelde verbinding tot stand gebracht tussen de hoofdtelefoon en de mobiele telefoon. De hoofdtelefoon slaat de laatste 4 apparaten op in het geheugen. Als u meer dan 4 apparaten probeert te koppelen, dan wordt het apparaat dat het eerst werd gekoppeld vervangen door het nieuwe apparaat.

- 1 Zorg ervoor dat de hoofdtelefoon volledig is opgeladen en uitgeschakeld.
- 2 Houd  gedurende 4 seconden ingedrukt tot de blauwe en witte LED snel knipperen.  
↳ De hoofdtelefoon blijft gedurende 5 minuten in de koppelingsmodus.
- 3 Zorg ervoor dat de mobiele telefoon is ingeschakeld en dat de Bluetooth-functie is geactiveerd.
- 4 De hoofdtelefoon koppelen met uw mobiele telefoon. Raadpleeg de gebruiksaanwijzing van uw mobiele telefoon voor gedetailleerde informatie.

In het volgende voorbeeld ziet u hoe u de hoofdtelefoon met uw mobiele telefoon kunt koppelen.

- 1 Activeer de Bluetooth-functie van uw mobiele telefoon en selecteer **Philips TAA7607**.
- 2 Voer het wachtwoord van de hoofdtelefoon in "0000" (vier nullen) als daarom wordt gevraagd. Voor apparaten met Bluetooth 3.0 of hoger is het niet nodig een wachtwoord in te voeren.



Philips TAA7607

# 4 Gebruik uw hoofdtelefoon

## Sluit de hoofdtelefoon aan op uw Bluetooth-apparaat

- 1 Zet uw mobiele telefoon/Bluetooth-apparaat aan.
- 2 Houd de aan/uit-knop ingedrukt om de hoofdtelefoon aan te zetten.
  - ↳ De blauwe LED brandt gedurende 1 seconde
  - ↳ De hoofdtelefoon wordt automatisch opnieuw verbonden met de laatst verbonden mobiele telefoon/het laatst verbonden Bluetooth-apparaat. Als de laatste niet beschikbaar is, zal de hoofdtelefoon in koppelingsmodus staan

### Tip

- Als u de mobiele telefoon/het Bluetooth-apparaat aanzet of de Bluetooth-functie activeert nadat u de hoofdtelefoon heeft aangezet, moet u de hoofdtelefoon en de mobiele telefoon/het Bluetooth-apparaat handmatig opnieuw verbinden.

### Opmerking

- Als de hoofdtelefoon binnen 5 minuten geen verbinding kan maken met een Bluetooth-apparaat binnen bereik, schakelt hij automatisch uit om de batterij te sparen.

## Meerpuntsaansluiting

### Koppelen

- Koppelen van de hoofdtelefoon aan 2 apparaten, bijv. mobiele telefoon en notebook.

### Schakelen tussen apparaten

- U kunt op elk moment maar vanaf 1 apparaat naar muziek luisteren. Een ander apparaat zal dienst doen voor telefoongesprekken.
- Pauzeer de audio van 1 apparaat en start dan het afspelen van audio van het andere apparaat.

### Opmerking

- Bij het streamen van audio vanaf apparaat 1 zal het ontvangen van een oproep van apparaat 2 automatisch het afspelen van apparaat 1 pauzeren. En het gesprek wordt automatisch doorgeschakeld naar de hoofdtelefoon.
- Als u het gesprek beëindigt, wordt het afspelen vanaf apparaat 1 automatisch hervat.

## Uw oproepen en muziek beheren

### Aan/Uit

Taak	Knop	Bediening
Zet de hoofdtelefoon aan	Aan/uit-knop	Houd de knop gedurende 2 seconden ingedrukt
Zet de hoofdtelefoon uit	Aan/uit-knop	Houd de knop gedurende 4 seconden ingedrukt ↳ De blauwe LED brandt gedurende 1 seconde

## Muziekregeling

Taak	Knop	Bediening
Muziek afspelen of pauzeren	MFB	Druk eenmalig
Volume aanpassen	+/-	Druk eenmalig
Volgende nummer	+	Lang indrukken
Vorige nummer	-	Lang indrukken

## Oproepenbeheer

Taak	Knop	Bediening
Beantwoord/beëindig een gesprek	MFB	Druk eenmalig
Weiger een gesprek	MFB	Lang indrukken
Wissel van beller tijdens een gesprek	MFB	Tweemaal drukken
Schakel over naar de beugelmicrofoon tijdens een gesprek	Volume +	Lang indrukken
Schakel over naar de luchtmicrofoon tijdens een gesprek	Volume -	Lang indrukken



### Tip

- Als een luide omgeving of windruis het moeilijk maken voor de andere partij om u te horen tijdens een gesprek, kunt u de beugelmicrofoon aanzetten. Deze bevindt zich in de rechter hoofdtelefoon. Uw stem zal worden doorgegeven via de beugelmicrofoon in plaats van de luchtmicrofoon.

### Opmerking

- Als de beugelmicrofoon is geactiveerd, hoort u tijdens gesprekken alleen geluid uit de linkerhoofdtelefoon.

## Looplicht

Taak	Knop	Bediening
Looplicht aan		Druk eenmalig
Langzaam knipperen--> Snel knipperen --> Constant aan --> Constant uit		Druk eenmalig

## Andere hoofdtelefoon indicator status

Status hoofdtelefoon	Indicator
De hoofdtelefoon is verbonden met een Bluetooth-apparaat, terwijl de hoofdtelefoon in stand-by staat of terwijl u naar muziek luistert.	De blauwe LED knippert eenmaal per 4 seconden
De hoofdtelefoon is klaar om gekoppeld te worden	De LED knippert snel blauw
De hoofdtelefoon is ingeschakeld maar niet verbonden met een Bluetooth-apparaat	De blauwe LED knippert tweemaal per 3 seconden. Als er geen verbinding kan worden gemaakt, schakelt de hoofdtelefoon zichzelf binnen 5 minuten uit
Laag batterijniveau	De blauwe LED knippert 3 keer voor elke minuut tot hij geen stroom meer heeft
De batterij is volledig opgeladen	De blauwe LED is uit.



# 5 Technische gegevens

- Muziek-afspeeltijd: 9 uur
- Spreektijd: 8 uur
- Standbytijd: 80 uur
- Oplaadtijd: 2 uur
- Oplaadbare lithium-polymeerbatterij (160 mAh)
- Bluetoothversie: 5.2
- Compatibele Bluetooth-profielen:
  - HFP (Hands-Free Profiel)
  - A2DP (Geavanceerd Audiodistributie Profiel)
  - AVRCP (Audio-video Afstandsbediening Profiel)
- Ondersteunde audio-codecs: SBC
- Frequentiebereik: 2,402-2,480 GHz
- Zendvermogen: <10 dBm
- Bedrijfsbereik: Tot max. 10 meter
- 2 microfoons (luchtmicrofoon + beugelmicrofoon)
- Automatische uitschakeling
- Magnetische laadkabel
- Waarschuwing bijna lege batterij: aanwezig

## Opmerking

- Deze specificaties zijn onderhevig aan veranderingen zonder kennisgeving.

# 6 Kennisgeving

## Conformiteitsverklaring

Hierbij verklaart MMD Hong Kong Holding Limited dat het product in overeenstemming is met de essentiële eisen en andere relevante bepalingen van RED-richtlijn 2014/53/EU en UK Radio Equipment Regulations SI 2017 No 1206. U kunt de Conformiteitsverklaring vinden op [www.philips.com/support](http://www.philips.com/support).

## Uw oude product en batterij verwijderen



Uw product is ontworpen en vervaardigd met materialen en onderdelen van hoge kwaliteit die kunnen worden gerecycled en hergebruikt.



Dit symbool op een product betekent dat het product valt onder de Europese Richtlijn 2012/19/EU.



Dit symbool betekent dat het product een ingebouwde oplaadbare batterij bevat die onder de Europese Richtlijn 2013/56/EU valt en die niet met het normale huishoudelijke afval mag worden weggegooid. We raden u ten eerste aan uw product naar een officieel inzamelpunt of een Philips-servicecentrum te brengen om de oplaadbare batterij door een vakman te laten verwijderen. Zoek informatie over het plaatselijke systeem voor gescheiden inzameling van elektrische en elektronische producten en oplaadbare batterijen. Volg de plaatselijke voorschriften en gooi het product en de oplaadbare batterijen nooit zomaar met het normale

huisvuil weg. Een correcte verwijdering van oude producten en oplaadbare batterijen helpt negatieve gevolgen voor het milieu en de volksgezondheid te voorkomen.

## De ingebouwde batterij verwijderen

Als er in uw land geen inzamelings-/recyclingsysteem voor elektronische producten is, dan kunt u het milieu beschermen door de batterij te verwijderen en te recycleren voordat u de hoofdtelefoon weggooit.

- Zorg ervoor dat de hoofdtelefoon is losgekoppeld voordat u de batterij verwijdert.

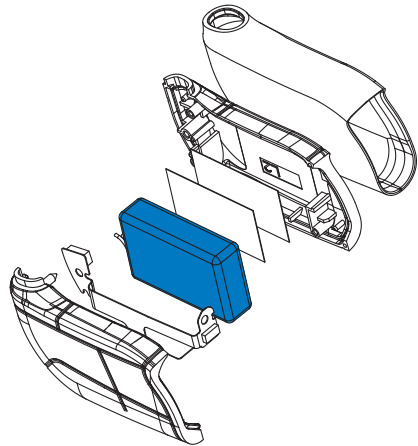

## Conformiteit met EMF

Dit product voldoet aan alle toepasselijke normen en voorschriften betreffende blootstelling aan elektromagnetische velden.

---

## Milieu-informatie

Alle overbodige verpakkingsmateriaal is weggelaten. Wij hebben getracht de verpakking gemakkelijk te scheiden in drie soorten materiaal: karton (de doos), piepschuim (de buffer) en polyethyleen (de zakken, beschermende schuimfolie). Uw product bestaat uit materialen die gerecycled en hergebruikt kunnen worden indien ze door een gespecialiseerd bedrijf gedemonteerd worden. Neem de plaatselijke voorschriften in acht met betrekking tot de verwijdering van verpakkingsmateriaal, lege batterijen en oude apparatuur.

---

## Kennisgeving van conformiteit

Het apparaat voldoet aan de FCC-voorschriften, Deel 15. Het gebruik ervan is onderhevig aan de volgende twee voorwaarden:

1. **Dit apparaat mag geen schadelijke interferentie veroorzaken, en**
2. **Dit apparaat moet alle ontvangen interferentie accepteren, inclusief interferentie die een ongewenste werking kan veroorzaken.**

### FCC-voorschriften

Deze apparatuur is getest en in overeenstemming bevonden met de grenswaarden voor een digitaal apparaat van Klasse B, conform deel 15 van de FCC-voorschriften. Deze grenswaarden zijn bedoeld om een redelijke bescherming te bieden tegen schadelijke storingen in een huiselijke omgeving. Deze apparatuur genereert, gebruikt en kan radiofrequentie-energie uitstralen en kan, indien niet volgens de instructies geïnstalleerd en gebruikt, schadelijke interferentie aan radiocommunicatie veroorzaken. Er is echter geen garantie dat er bij een bepaalde installatie geen interferentie zal optreden. Als dit apparaat schadelijke storing veroorzaakt aan radio- of televisieontvangst, wat kan worden vastgesteld door het apparaat uit en weer in te schakelen, wordt

de gebruiker aanbevolen om de storing te verhelpen door een of meer van de volgende maatregelen:

- Kies een andere antenne-richting of verplaats de ontvangstantenne.
- Vergroot de afstand tussen de apparatuur en de ontvanger.
- Sluit de apparatuur aan op een stopcontact dat bij een andere groep hoort dan het stopcontact waarop de ontvanger is aangesloten.
- Raadpleeg de dealer of een ervaren radio-/TV-technicus.

### FCC-verklaring Stralingsblootstelling:

Dit apparaat voldoet aan de FCC-stralingsblootstellingslimieten die zijn vastgesteld voor een niet-gecontroleerde omgeving. Deze zender mag niet worden geplaatst of worden gebruikt in combinatie met een andere antenne of zender.

**Waarschuwing:** De gebruiker wordt gewaarschuwd dat wijzigingen of modificaties die niet nadrukkelijk zijn goedgekeurd door de partij die verantwoordelijk is voor de naleving, de bevoegdheid van de gebruiker om de apparatuur te gebruiken ongeldig kunnen maken.

### Canada:

Dit apparaat bevat vergunningsvrije zender(s)/ontvanger(s) die voldoen aan de van Innovatie, Wetenschap en Economische Ontwikkeling van Canada's vergunningsvrije RSS(s). Het gebruik ervan is onderhevig aan de volgende twee voorwaarden: (1) dit apparaat mag geen schadelijke storingen veroorzaken en (2) dit apparaat moet eventueel ontvangen interferentie altijd accepteren, inclusief interferentie die ongewenste werking van het apparaat kan veroorzaken.  
CAN ICES-003(B)/NMB-003(B)

### IC-verklaring Stralingsblootstelling:

Dit apparaat voldoet aan de Canadese straling-blootstellingslimieten die zijn vastgesteld voor niet-gecontroleerde omgevingen. Deze zender mag niet worden geplaatst of worden gebruikt in combinatie met een andere antenne of zender.

# 7 Handelsmerken

---

## Bluetooth

Het Bluetooth®-woordmerk en de Bluetooth®-logo's zijn gedeponeerde handelsmerken en bezit van Bluetooth SIG, Inc. en elk gebruik van deze merken door MMD Hong Kong Holding Limited gebeurt onder licentie. Andere handelsmerken en handelsnamen zijn eigendom van hun respectievelijke eigenaars.

---

## Siri

Siri is een handelsmerk van Apple Inc., geregistreerd in de VS en in andere landen.

# 8 Veelgestelde vragen

## **Mijn Bluetooth-hoofdtelefoon gaat niet aan.**

De batterij is bijna leeg. Laad de hoofdtelefoon op.

## **Ik kan mijn Bluetooth-hoofdtelefoon niet koppelen met mijn Bluetooth-apparaat.**

Bluetooth is uitgeschakeld. Schakel de Bluetooth-functie op uw Bluetooth-apparaat in en zet het Bluetooth-apparaat aan voordat u de hoofdtelefoon aanzet.

## **Het Bluetooth-apparaat kan de hoofdtelefoon niet vinden.**

- De hoofdtelefoon is mogelijk verbonden met een eerder gekoppeld apparaat. Schakel het andere verbonden apparaat uit of plaats het buiten bereik.
- De koppeling is mogelijk gereset of de hoofdtelefoon is eerder gekoppeld met een ander apparaat. Koppel de hoofdtelefoon opnieuw met het Bluetooth-apparaat zoals beschreven in de gebruikershandleiding. (Zie 'De hoofdtelefoon koppelen met uw mobiele telefoon' op pagina 5.)

## **Mijn Bluetooth-hoofdtelefoon is verbonden met een mobiele telefoon met een Bluetooth-stereo-installatie, maar de muziek wordt alleen afgespeeld via de luidspreker van de mobiele telefoon.**

Raadpleeg de handleiding van uw mobiele telefoon. Selecteer naar muziek luisteren via de hoofdtelefoon.

## **De geluidskwaliteit is slecht en er is een krakend geluid hoorbaar.**

- Het Bluetooth-apparaat is buiten bereik. Verklein de afstand tussen uw hoofdtelefoon en het Bluetooth-apparaat, of verwijder obstakels tussen beide apparaten.
- Laad uw hoofdtelefoon op.

## **De audiokwaliteit is slecht bij streamen vanaf een mobiele telefoon, is erg traag of streamen werkt helemaal niet.**

Zorg ervoor dat uw mobiele telefoon niet alleen (mono) HFP ondersteunt, maar ook A2DP en compatibel is met BT4.0x (of hoger) (zie 'Technische gegevens' op pagina 8).

## **Ik kan muziek op mijn Bluetooth-apparaat horen maar niet bedienen (bijv. afspelen/pauzeren/voorwaarts/achterwaarts springen).**

Controleer of de Bluetooth-audiobron AVRCP ondersteunt (zie 'Technische gegevens' op pagina 8).

## **Het volumeniveau van de hoofdtelefoon is te laag.**

Sommige Bluetooth-apparaten kunnen het volumeniveau niet koppelen aan de hoofdtelefoon via volumesync. In dit geval moet u het volume op uw Bluetooth-apparaat afzonderlijk regelen om een gewenst volumeniveau in te stellen.

## **Ik kan de hoofdtelefoon niet op een ander apparaat aansluiten, wat moet ik doen?**

- Zorg ervoor dat de Bluetooth-functie van het vorige gekoppelde apparaat is uitgeschakeld.
- Herhaal de koppelingsprocedure op uw tweede apparaat (zie 'De hoofdtelefoon koppelen met uw mobiele telefoon' op pagina 5).

Voor verdere hulp, neem een kijkje op [www.philips.com/support](http://www.philips.com/support)



2021 © MMD Hong Kong Holding Limited. Alle rechten voorbehouden. Deze specificaties zijn onderhevig aan veranderingen zonder kennisgeving.  
Philips en het Philips-schildembleem zijn gedeponeerde handelsmerken van Koninklijke Philips N.V. en worden onder licentie gebruikt. Dit product is vervaardigd door en wordt verkocht onder de verantwoordelijkheid van MMD Hong Kong Holding Limited of een van haar dochterondernemingen, en MMD Hong Kong Holding Limited is de garantieverstrekker met betrekking tot dit product. Alle andere bedrijfs- en productnamen kunnen handelsmerken zijn van de respectievelijke bedrijven waarmee ze geassocieerd zijn.

UM\_TAA7607\_00\_NL\_V1.0  
Model: TAA7607LC

