

beurer

HC 35



DE Kompakthaartrockner Gebrauchsanweisung	4	PL Suszarka do włosów Instrukcja obsługi.....	40
EN Compact hair dryer Instructions for use	9	NL Compacte haardroger Gebruiksaanwijzing.....	45
FR Sèche-cheveux compact Mode d'emploi.....	14	DA Kompakthårtørrer Betjeningsvejledning.....	50
ES Secador de pelo compacto Instrucciones de uso.....	19	SV Hårfön Bruksanvisning	55
IT Asciugacapelli compatto Istruzioni per l'uso.....	24	NO Hårføner Bruksanvisning	60
TR Kompakt Saç Kurutma Makinesi Kullanım Kilavuzu.....	29	FI Kompakti hiustenkuivain Käyttöohje.....	65
RU Компактный фен Инструкция по применению.....	34		



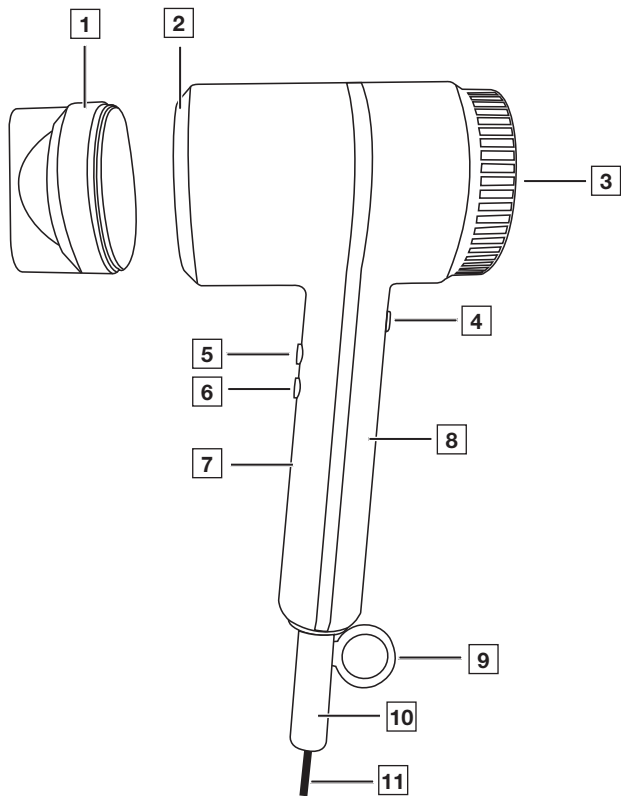

A

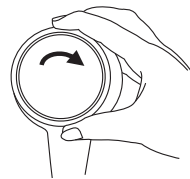
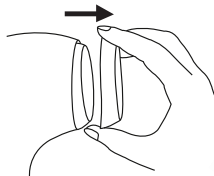
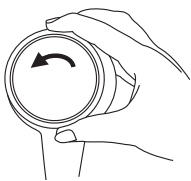



Klappen Sie vor dem Lesen der Gebrauchsanweisung die Seite 3 aus.



Lesen Sie diese Gebrauchsanweisung sorgfältig durch. Befolgen Sie die Warn- und Sicherheitshinweise. Bewahren Sie die Gebrauchsanweisung für den späteren Gebrauch auf. Machen Sie die Gebrauchsanweisung anderen Benutzern zugänglich. Geben Sie bei Weitergabe des Geräts auch die Gebrauchsanweisung mit.

LIEFERUMFANG

- 1 x Kompakthaartrockner
- 1 x Profidüse
- 1 x Aufbewahrungsbeutel
- 1 x Diese Gebrauchsanweisung

INHALTSVERZEICHNIS

- 1. WICHTIGE SICHERHEITSHINWEISE..... 5
- 2. ZEICHENERKLÄRUNG 6
- 3. GERÄTEBESCHREIBUNG..... 7
- 4. ANWENDUNG 7
- 5. REINIGUNG UND PFLEGE..... 8
- 6. ENTSORGUNG..... 8
- 7. TECHNISCHE DATEN 8







1. WICHTIGE SICHERHEITSHINWEISE



- Verwenden Sie das Gerät nur für den Zweck, für den es entwickelt wurde und auf die in dieser Gebrauchsanweisung angegebenen Art und Weise.
- Dieses Gerät kann von Kindern ab 8 Jahren sowie von Personen mit reduzierten physischen, sensorischen oder mentalen Fähigkeiten oder Mangel an Erfahrung und/oder Wissen benutzt werden, wenn sie beaufsichtigt oder bezüglich des sicheren Gebrauches des Gerätes unterwiesen wurden und die daraus resultierenden Gefahren verstanden haben.
- Kinder dürfen nicht mit dem Gerät spielen.
- Erstickungsgefahr! Halten Sie Kinder von Verpackungsmaterialien fern.
- Reinigung und Benutzer-Wartung dürfen nicht durch Kinder durchgeführt werden, es sei denn, sie sind beaufsichtigt.
-  Dieses Gerät nicht in die Nähe von Badewannen, Duschwannen oder anderen Gefäßen benutzen, die Wasser enthalten.
- Stromschlaggefahr! Tauchen Sie das Gerät niemals in Wasser oder andere Flüssigkeiten! Sollte das Gerät ins Wasser fallen, greifen Sie nicht ins Wasser! Schalten Sie zuerst die Sicherung am Sicherungskasten aus und ziehen Sie danach den Netzstecker aus der Steckdose.
- Wenn der Haartrockner in einem Badezimmer verwendet wird, ist nach Gebrauch der Stecker zu ziehen, da die Nähe von Wasser eine Gefahr darstellt, auch wenn der Haartrockner ausgeschaltet ist.

- Als zusätzlicher Schutz wird die Installation einer Fehlerstrom-Schutzeinrichtung (FI/RCD) mit einem Bemessungsauslösestrom von nicht mehr als 30 mA im Badezimmer-Stromkreis empfohlen. Fragen Sie Ihren Installateur um Rat.
- Dieses Gerät ist nicht für den Gebrauch in gewerblichen Bereichen konstruiert.
- Wenn die Netzanschlussleitung dieses Gerätes beschädigt wird, muss sie durch den Hersteller oder seinen Kundendienst oder eine ähnlich qualifizierte Person ersetzt werden, um Gefährdungen zu vermeiden. Verwenden Sie das Gerät nicht, wenn es beschädigt ist oder nicht korrekt funktioniert.
- Ziehen, verdrehen und knicken Sie nicht das Netzkabel **[11]**! Wickeln Sie nicht das Netzkabel **[11]** um den Haartrockner!
- Brandgefahr! Achten Sie darauf, dass die Luft-Austrittsöffnung **[2]** und das abnehmbare Schutzgitter **[3]** nicht abgedeckt sind.

2. ZEICHENERKLÄRUNG

Auf dem Gerät, in der Gebrauchsanweisung, auf der Verpackung und auf dem Typschild des Geräts werden folgende Symbole verwendet:

	Das Gerät darf nicht in der Nähe von Wasser oder im Wasser (z. B. Waschbecken, Dusche, Badewanne) verwendet werden – Gefahr eines Stromschlags!
	Warnhinweis auf Verletzungsgefahren oder Gefahren für Ihre Gesundheit.
	Verpackung umweltgerecht entsorgen
	Gebrauchsanweisung lesen
	Dieses Produkt erfüllt die Anforderungen der geltenden europäischen und nationalen Richtlinien.
	Das Gerät ist doppelt schutzisoliert und entspricht also der Schutzklasse 2
	Die Produkte entsprechen nachweislich den Anforderungen der Technischen Regelwerke der EAWU

	Entsorgung gemäß Elektro- und Elektronik-Altgeräte EG-Richtlinie WEEE (Waste Electrical and Electronic Equipment)
	Hersteller

3. GERÄTEBESCHREIBUNG

- | | |
|---|-----------------------|
| 1 Abnehmbare, drehbare Profidüse | 7 LED-Anzeige |
| 2 Luft-Austrittsöffnung | 8 Griff |
| 3 Abnehmbares Schutzgitter | 9 Aufhängeöse |
| 4 EIN/AUS-Taste | 10 Knickschutz |
| 5 Kaltlufttaste (blau) | 11 Netzkabel |
| 6 Warmlufttaste (rot) | |

4. ANWENDUNG

- Haare wie gewöhnlich waschen und anschließend mit einem Handtuch abtrocknen. Haarsprays enthalten entzündliche Stoffe, daher während der Anwendung kein Haarspray verwenden.
- Auf einen trockenen, elektrisch nicht leitfähigen Untergrund stehen und sicherstellen, dass die Hände trocken sind.
- Um den Haartrockner einzuschalten, EIN/AUS-Taste **4** drücken. Der Haartrockner läuft nun auf der mittleren Warmluftstufe und zwei rote LEDs leuchten an der LED-Anzeige **7** auf.
- Mit der Warmlufttaste **6** oder Kaltlufttaste **5** die gewünschte Stufe einstellen. Die leuchtende LED-Anzeige **7** zeigt die aktuell eingestellte Stufe an.

Eine rote LED =	schwacher Luftstrom, warme Luft
Zwei rote LEDs =	starker Luftstrom, sehr warme Luft
Drei rote LEDs =	sehr starker Luftstrom, heiße Luft

Eine blaue LED =	schwacher Luftstrom, kalte Luft
Zwei blaue LEDs =	starker Luftstrom, kalte Luft
Drei blaue LEDs =	sehr starker Luftstrom, kalte Luft

- Haare entsprechend Ihren Wünschen trocknen und/oder stylen.
- Haartrockner nach jeder Verwendung/Unterbrechung ausschalten. Um den Haartrockner wieder auszuschalten, EIN/AUS-Taste **4** drücken. Die LEDs am Haartrockner erlöschen.

- Netzstecker aus der Steckdose ziehen.
- Haartrockner auf einer feuerfesten Unterlage vollständig abkühlen lassen.

5. REINIGUNG UND PFLEGE

- Netzstecker ziehen und Gerät abkühlen lassen.
- Schutzgitter, wie in Abbildung **A** abgebildet, abnehmen und reinigen. Um eine lange Lebensdauer zu gewährleisten, das Schutzgitter in regelmäßigen Abständen reinigen.

6. ENTSORGUNG

Im Interesse des Umweltschutzes darf das Gerät am Ende seiner Lebensdauer nicht mit dem Hausmüll entfernt werden. Die Entsorgung kann über entsprechende Sammelstellen in Ihrem Land erfolgen. Befolgen Sie die örtlichen Vorschriften bei der Entsorgung der Materialien. Entsorgen Sie das Gerät gemäß der Elektro- und Elektronik Altgeräte EG-Richtlinie – WEEE (Waste Electrical and Electronic Equipment).

Bei Rückfragen wenden Sie sich bitte an die für die Entsorgung zuständige kommunale Behörde.

Rücknahmestellen für Ihre Altgeräte erhalten Sie z. B. bei der örtlichen Gemeinde- bzw. Stadtverwaltung, den örtlichen Müllentsorgungsunternehmen oder bei Ihrem Händler.



7. TECHNISCHE DATEN

Gewicht: circa 560 g	Schutzklasse: II
Spannungsversorgung: 220-240 V~, 50-60 Hz	Umgebungsbedingungen: Nur für Innenräume zugelassen
Leistungsaufnahme: 1600-2000 W	Zulässiger Temperaturbereich: -10 bis +40°C

Technische Änderungen vorbehalten.

In Übereinstimmung mit folgenden Europäischen Richtlinien wurde das CE-Zeichen angebracht:

EMC 2014/30/EU

LVD 2014/35/EU

Die Konformitätserklärung zu diesem Produkt finden Sie unter folgender Adresse:
<https://www.beurer.com/web/we-landingpages/de/cedeclarationofconformity.php>



Unfold page 3 before reading the instructions for use.



Read these instructions for use carefully. Read the warnings and safety notes carefully. Keep these instructions for use for future reference. Make the instructions for use accessible to other users. If the device is passed on, provide the instructions for use to the next user as well.

INCLUDED IN DELIVERY

- 1 x compact hair dryer
- 1 x professional nozzle
- 1 x storage bag
- 1 x set of these instructions for use

TABLE OF CONTENTS

1. IMPORTANT SAFETY NOTES	10
2. SIGNS AND SYMBOLS	11
3. DEVICE DESCRIPTION	12
4. USAGE	12
5. CLEANING AND MAINTENANCE.....	12
6. DISPOSAL	13
7. TECHNICAL DATA	13









1. **IMPORTANT SAFETY NOTES**

- The device must only be used for the purpose for which it was designed and in the manner specified in the instructions for use.
- These devices may be used by children over the age of 8 and by people with reduced physical, sensory or mental skills, or a lack of experience or knowledge, provided that they are supervised or have been instructed on how to use the device safely, and have understood the risks involved.
- Children must not play with the device.
- Danger of suffocation! Keep packaging materials away from children.
- Cleaning and user maintenance must not be performed by children unless supervised.
-  Do not use this appliance near bathtubs, shower trays or other containers which have water in them.
- Risk of electric shock! Never submerge the device in water or other liquids. If the device falls into water, do not reach into the water! First switch off the fuse at the fuse box and then pull the mains plug out of the socket.
- If using the device in the bathroom, unplug it after use – this is because proximity to water constitutes a danger even when the hair dryer is switched off.
- As an additional safety measure, the installation in the bathroom circuit of a residual current device (FI/RCD) with a rated tripping current not exceeding 30 mA is recommended. Ask your installer for advice.

- This device is not designed for use in commercial areas.
- If the mains connection cable of this device is damaged, it must be replaced by the manufacturer, its customer service department or a similarly qualified person, in order to prevent hazards. Do not use the device if it is damaged or not functioning correctly.
- Do not pull, twist or bend the mains cable **[11]**. Do not wrap the mains cable **[11]** around the hair dryer!
- Risk of fire! Ensure that the air outlet opening **[2]** and the removable guard are **[3]** not covered.

2. SIGNS AND SYMBOLS

The following symbols are used on the device, in these instructions for use, on the packaging and on the type plate for the device:

	This device must not be used near water or in water (e.g. in a wash basin, or in the shower or bath) – risk of electric shock!
	Warning notice indicating a risk of injury or damage to health.
	Dispose of packaging in an environmentally friendly manner
	Read the instructions for use
	This product satisfies the requirements of the applicable European and national directives.
	The device is double-protected and thus corresponds to protection class 2
	The product demonstrably meets the requirements of the Technical Regulations of the EAEU
	Disposal in accordance with the Waste Electrical and Electronic Equipment EC Directive – WEEE
	Manufacturer

3. DEVICE DESCRIPTION

- | | |
|---|--------------------------------|
| 1 Removable, rotatable professional nozzle | 7 LED display |
| 2 Air outlet opening | 8 Handle |
| 3 Removable guard | 9 Hanging loop |
| 4 ON/OFF button | 10 Anti-kink protection |
| 5 Cold air button (blue) | 11 Mains cable |
| 6 Warm air button (red) | |

4. USAGE

1. Wash hair as usual and then dry with a towel. Hairsprays contain flammable substances, so do not use hairspray while using the hair dryer.
2. Stand on a dry, non-conductive surface and make sure your hands are dry.
3. To switch on the hair dryer, press the ON/OFF button **4**. The hair dryer starts on the medium warm air setting and two red LEDs light up on the LED display **7**.
4. Use the warm air button **6** or cold air button **5** to set your preferred level. The illuminated LED display **7** shows the currently set level.

One red LED	= gentle air flow, warm air
Two red LEDs	= powerful air flow, very warm air
Three red LEDs	= very powerful air flow, hot air

One blue LED	= gentle air flow, cold air
Two blue LEDs	= powerful air flow, cold air
Three blue LEDs	= very powerful air flow, cold air

5. Dry and/or style your hair as you wish.
6. Switch hair dryer off after each use/interruption. To switch off the hair dryer, press the ON/OFF button **4**. The LEDs on the hair dryer go out.
7. Remove the mains plug from the socket.
8. Allow the hair dryer to cool completely on a fireproof surface.

5. CLEANING AND MAINTENANCE

1. Disconnect the mains plug and leave the device to cool.
2. Remove and clean the guard as shown in figure **A**. To ensure a long service life, clean the guard at regular intervals.

6. DISPOSAL

For environmental reasons, do not dispose of the device in the household waste at the end of its useful life. Dispose of the device at a suitable local collection or recycling point in your country. Observe the local regulations for material disposal. Dispose of the device in accordance with EC Directive – WEEE (Waste Electrical and Electronic Equipment).



If you have any questions, please contact the local authorities responsible for waste disposal.

You can obtain the location of collection points for old devices from the local or municipal authorities, local waste disposal company or your dealer, for example.

7. TECHNICAL DATA

Weight: approx. 560 g	Protection class: II
Voltage supply: 220-240 V~, 50-60 Hz	Ambient conditions: only approved for indoor use
Power consumption: 1600-2000 W	Permissible temperature range: -10 to +40°C

Subject to technical changes.

The CE mark has been applied in accordance with the following European directives:

EMC 2014/30/EU

LVD 2014/35/EU

The Declaration of Conformity for this product can be found at the following address:

<https://www.beurer.com/web/we-landingpages/de/cedeclarationofconformity.php>



Dépliez la page 3 avant de lire le mode d'emploi.



Lisez attentivement l'intégralité de ce mode d'emploi. Veuillez lire les consignes d'avertissement et de mise en garde. Conservez le mode d'emploi pour un usage ultérieur. Mettez le mode d'emploi à la disposition des autres utilisateurs. En cas de transmission de l'appareil à un tiers, remettez-lui également le mode d'emploi.

CONTENU

- 1x sèche-cheveux compact
- 1x buse professionnelle
- 1x sacoche de rangement
- 1x mode d'emploi

TABLE DES MATIÈRES

1. INDICATIONS IMPORTANTES CONCERNANT LA SÉCURITÉ	15
2. SYMBOLES UTILISÉS.....	16
3. DESCRIPTION DE L'APPAREIL.....	17
4. UTILISATION	17
5. NETTOYAGE ET ENTRETIEN	18
6. ÉLIMINATION	18
7. DONNÉES TECHNIQUES.....	18







1. INDICATIONS IMPORTANTES CONCERNANT LA SÉCURITÉ



- N'utilisez l'appareil qu'aux fins pour lesquelles il a été conçu et conformément aux indications données par ce mode d'emploi.
- Ces appareils peuvent être utilisés par les enfants à partir de 8 ans ainsi que les déficients physiques, sensoriels ou mentaux et les personnes ayant peu de connaissances ou d'expérience à la condition qu'ils soient surveillés ou sachent comment les utiliser en toute sécurité et en comprennent les risques.
- Les enfants ne doivent pas jouer avec cet appareil.
- Risque d'étouffement ! Conservez les emballages hors de la portée des enfants.
- Le nettoyage et l'entretien ne doivent pas être réalisés par des enfants, sauf s'ils sont surveillés.
-  Ne pas utiliser cet appareil à proximité d'une baignoire, d'une douche ou de tout autre récipient contenant de l'eau.
- Risque d'électrocution ! N'immergez jamais l'appareil dans de l'eau ou d'autres liquides ! Si l'appareil tombe dans l'eau, ne mettez pas les mains dans l'eau ! Désactivez d'abord le fusible de la boîte à fusibles, puis débranchez la fiche secteur de la prise.
- Si le sèche-cheveux est utilisé dans une salle de bain, le câble doit être retiré après utilisation, car la proximité de l'eau représente un risque même lorsque le sèche-cheveux est éteint.

- À titre de protection supplémentaire, il est recommandé d'installer une prise avec mise à la terre dont le courant de sortie nominal ne dépasse pas 30 mA dans le réseau électrique de la salle de bain. Demandez conseil à votre installateur.
- Cet appareil n'est pas conçu pour être utilisé dans un environnement professionnel.
- Si le câble d'alimentation électrique de l'appareil est endommagé, il doit être remplacé par le fabricant, son service client ou toute autre personne qualifiée afin d'éviter tout danger. N'utilisez pas l'appareil s'il est endommagé ou ne fonctionne pas correctement.
- Évitez de tirer, de tordre ou de plier le câble **[1]** ! N'enroulez pas le câble d'alimentation **[1]** autour du sèche-cheveux !
- Risque d'incendie ! Veillez à ne pas couvrir l'orifice de sortie d'air **[2]** et la grille de protection **[3]** amovible.

2. SYMBOLES UTILISÉS

Les symboles suivants sont utilisés sur le mode d'emploi, sur l'emballage et sur la plaque signalétique de l'appareil :

	L'appareil ne doit pas être utilisé près de l'eau ou dans l'eau (par exemple, lavabo, douche, baignoire) – Risque d'électrocution !
	Ce symbole vous avertit des risques de blessures ou des dangers pour votre santé.
	Éliminer l'emballage dans le respect de l'environnement
	Consulter le mode d'emploi
	Ce produit répond aux exigences des directives européennes et nationales en vigueur.
	L'appareil est équipé d'une double isolation de protection et répond à la classe de sécurité 2.

	Les produits sont complètement conformes aux exigences des règlements techniques de l'UEEA.
	Élimination conformément à la directive européenne WEEE (Waste Electrical and Electronic Equipment) relative aux déchets d'équipements électriques et électroniques
	Fabricant

3. DESCRIPTION DE L'APPAREIL

- | | |
|---|---------------------------------------|
| 1 Buse professionnelle amovible et pivotante | 7 Affichage LED |
| 2 Sortie d'air | 8 Poignée |
| 3 Grille de protection amovible | 9 Anneau de suspension |
| 4 Touche MARCHÉ/ARRÊT | 10 Protection contre le pliage |
| 5 Bouton d'air froid (bleu) | 11 Câble d'alimentation |
| 6 Bouton d'intensité d'air chaud (rouge) | |

4. UTILISATION

- Lavez vos cheveux comme d'habitude, puis séchez-les avec une serviette. Les sprays à cheveux contiennent des substances inflammables, c'est pourquoi il ne faut pas utiliser de spray pour cheveux pendant l'utilisation.
- Placez-vous sur une surface sèche, non conductrice d'électricité et assurez-vous que vos mains sont sèches.
- Pour allumer le sèche-cheveux, appuyez sur la touche MARCHÉ/ARRÊT **4**. Le sèche-cheveux fonctionne maintenant au niveau d'air chaud moyen et deux LED rouges s'allument sur l'affichage LED **7**.
- Réglez la position souhaitée à l'aide du bouton d'intensité d'air chaud **6** ou d'air froid **5**. L'affichage LED allumé **7** indique le niveau actuellement réglé.

Une LED rouge =	faible puissance, air moyennement chaud
Deux LED rouges =	puissance forte, air chaud
Trois LED rouges =	très forte puissance, air très chaud

Une LED bleue =	faible débit d'air, air froid
Deux LED bleues =	forte puissance, air froid
Trois LED bleues =	très forte puissance, air froid

- Séchez et/ou arrangez vos cheveux comme vous le souhaitez.
- Éteindre le sèche-cheveux après chaque utilisation/interruption. Pour éteindre le sèche-cheveux, appuyez sur la touche MARCHE/ARRÊT **4**. Les LED du sèche-cheveux s'éteignent.
- Débranchez la fiche de la prise.
- Laissez refroidir complètement le sèche-cheveux sur une surface résistante au feu.

5. NETTOYAGE ET ENTRETIEN

- Débranchez l'appareil et laissez-le refroidir.
- Retirez et nettoyez la grille de protection comme sur l'illustration **A**. Pour garantir une longue durée de vie, nettoyez régulièrement la grille de protection.

6. ÉLIMINATION

Dans l'intérêt de la protection de l'environnement, l'appareil ne doit pas être jeté avec les ordures ménagères à la fin de sa durée de service. L'élimination doit se faire par le biais des points de collecte compétents dans votre pays. Respectez les réglementations locales en matière d'élimination des matériaux. Éliminez l'appareil conformément à la directive européenne – WEEE (Waste Electrical and Electronic Equipment) relative aux appareils électriques et électroniques usagés. Pour toute question à ce sujet, adressez-vous aux collectivités locales responsables de l'élimination et du recyclage de ces produits.

Renseignez-vous sur les lieux de récupération de vos appareils usagés par exemple auprès de votre commune ou de votre mairie, de l'entreprise de traitement des déchets locale ou de votre revendeur.



7. DONNÉES TECHNIQUES

Poids : env. 560 g	Classe de sécurité : II
Alimentation électrique : 220–240 V~, 50–60 Hz	Conditions ambiantes : Adapté uniquement à un usage en intérieur
Consommation : 1600 à 2000 W	Plage de température admissible : -10 à +40 C

Sous réserve de modifications techniques.

Conformément aux directives européennes suivantes, le marquage CE a été apposé :

EMC 2014/30/UE

LVD 2014/35/UE

Vous pouvez trouver la déclaration de conformité de ce produit à l'adresse suivante :

<https://www.beurer.com/web/we-landingpages/de/cedeclarationofconformity.php>



Despliegue la página 3 antes de leer las instrucciones de uso.



Lea detenidamente estas instrucciones de uso. Lea atentamente las indicaciones de advertencia y de seguridad. Conserve estas instrucciones de uso para futuras consultas. Haga accesibles las instrucciones de uso para otros usuarios. Si entrega el aparato a un tercero, incluya también las instrucciones de uso.

ARTÍCULOS SUMINISTRADOS

- 1x secador de pelo compacto
- 1x boquilla profesional
- 1x bolsa para guardar
- 1x estas instrucciones de uso

ÍNDICE

- 1. INDICACIONES DE SEGURIDAD IMPORTANTES 20
- 2. EXPLICACIÓN DE LOS SÍMBOLOS 21
- 3. DESCRIPCIÓN DEL APARATO..... 22
- 4. APLICACIÓN 22
- 5. LIMPIEZA Y CUIDADO 23
- 6. ELIMINACIÓN..... 23
- 7. DATOS TÉCNICOS 23







1. **INDICACIONES DE SEGURIDAD IMPORTANTES**



- Utilícelo para el fin para el que ha sido diseñado y del modo indicado en estas instrucciones de uso.
- Este aparato puede ser utilizado por niños mayores de 8 años, así como por personas con facultades físicas, sensoriales o mentales limitadas, o con poca experiencia o conocimientos, siempre que estén vigiladas o se les indique cómo usarlo de forma segura y entiendan los peligros que conlleva.
- Los niños no deberán jugar nunca con el aparato.
- ¡Peligro de asfixia! Mantenga el material de embalaje fuera del alcance de los niños.
- Las tareas de limpieza y de mantenimiento ordinario no deberán realizarlas nunca niños, excepto cuando lo hagan bajo la supervisión de un adulto.
-  No utilice este aparato cerca de bañeras, platos de ducha u otros recipientes que contengan agua.
- ¡Peligro de descarga eléctrica! ¡No sumerja nunca el aparato en agua ni en ningún otro líquido! ¡Si el aparato se cae al agua, no lo toque! En primer lugar, desconecte el fusible de la caja de fusibles y, a continuación, desenchufe el enchufe de la toma de corriente.
- Si el secador de pelo se usa en un cuarto de baño, al terminar de usarlo deberá desenchufarse el conector de red, puesto que la proximidad del agua representa un peligro, incluso si el secador de pelo está apagado.

- Como protección adicional se recomienda instalar en el circuito del cuarto de baño un interruptor diferencial (FI/RCD) con una corriente de activación que no supere los 30 mA. Póngase en contacto con su instalador para obtener asesoramiento.
- Este aparato no se ha diseñado para su uso en entornos industriales.
- Si el cable de alimentación de este aparato se daña, su sustitución deberá ponerse en manos del fabricante, de su servicio técnico o de una persona cualificada para tal labor a fin de evitar peligros. No utilice el aparato si está dañado o no funciona correctamente.
- ¡No tire, retuerza ni doble el cable de alimentación **[11]**! ¡No enrolle el cable **[11]** de alimentación en el secador de pelo!
- ¡Peligro de incendio! Asegúrese de que la abertura de salida **[2]** de aire y la rejilla protectora extraíble **[3]** no estén cubiertas.

2. EXPLICACIÓN DE LOS SÍMBOLOS

En el aparato, en las instrucciones de uso, en el embalaje y en la placa de características del aparato se utilizan los siguientes símbolos:

	El aparato no debe utilizarse cerca del agua o dentro de ella (p. ej., lavabo, ducha o bañera). ¡Peligro de descarga eléctrica!
	Indicación de advertencia sobre riesgos de lesiones u otros peligros para la salud.
	Eliminar el embalaje respetando el medioambiente
	Leer las instrucciones de uso
	Este producto cumple los requisitos de las directivas europeas y nacionales vigentes.
	El aparato cuenta con una protección de aislamiento doble y cumple con los requisitos de la clase de protección 2

	Está demostrado que los productos cumplen los requisitos de las normas técnicas de la Unión Económica Euroasiática.
	Eliminación según la Directiva europea sobre residuos de aparatos eléctricos y electrónicos (RAEE)
	Fabricante

3. DESCRIPCIÓN DEL APARATO

- | | |
|---|-------------------------------------|
| 1 Boquilla profesional giratoria y desmontable | 7 Indicador LED |
| 2 Abertura de salida de aire | 8 Mango |
| 3 Rejilla protectora extraíble | 9 Anilla para colgar |
| 4 Botón de encendido/apagado | 10 Protector contra dobleces |
| 5 Botón de aire frío (azul) | 11 Cable de alimentación |
| 6 Botón de aire templado (rojo) | |

4. APLICACIÓN

- Lave el cabello del modo habitual y séquelo con una toalla. Los aerosoles para el pelo contienen sustancias inflamables, por lo que no deben utilizarse aerosoles durante el uso.
- Colóquese sobre una superficie seca y no conductora de electricidad y asegúrese de que las manos estén secas.
- Para encender el secador de pelo, pulse la tecla de encendido y apagado **4**. El secador de pelo funciona ahora en el nivel medio de aire templado y dos LED rojos se encienden en el indicador LED **7**.
- Ajuste la posición deseada con la tecla de aire templado **6** o la tecla de aire frío **5**. El indicador LED iluminado **7** muestra el nivel ajustado actualmente.

Un LED rojo	=	flujo de aire débil, aire templado
Dos LED rojos	=	flujo de aire fuerte, aire muy templado
Tres LED rojos	=	flujo de aire muy fuerte, aire caliente

Un LED azul	=	flujo de aire débil, aire frío
Dos LED azules	=	flujo de aire fuerte, aire frío
Tres LED azules	=	flujo de aire muy fuerte, aire frío

- Seque y/o modele su cabello según sus deseos.

- Desconecte el secador de pelo después de cada uso/interrupción. Para volver a apagar el secador de pelo, pulse la tecla de encendido y apagado **4**. Los LED del secador de pelo se apagan.
- Saque el enchufe de la toma de corriente.
- Deje que el secador se enfríe completamente sobre una superficie ignífuga.

5. LIMPIEZA Y CUIDADO

- Desenchufe el aparato y deje que se enfríe.
- Retire y limpie la rejilla protectora como se muestra en la figura **A**. Para garantizar una larga vida útil, limpie la rejilla protectora periódicamente.

6. ELIMINACIÓN

Para proteger el medio ambiente, el aparato no se debe desechar al final de su vida útil junto con la basura doméstica. Lo puede desechar en los puntos de recogida adecuados disponibles en su zona. Respete las normas locales referentes a la eliminación de residuos. Deséchelo según la Directiva europea sobre residuos de aparatos eléctricos y electrónicos (RAEE).

Para más información, póngase en contacto con la autoridad municipal competente en materia de eliminación de residuos.

Puede obtener información sobre los puntos de recogida de electrodomésticos viejos dirigiéndose p. ej. a su administración local o municipal, a las empresas locales de eliminación de residuos o a su distribuidor.



7. DATOS TÉCNICOS

Peso: aprox. 560 g	Clase de protección: II
Tensión de alimentación: 220-240 V~, 50-60 Hz	Condiciones ambientales: Autorizado solo para uso en interiores
Consumo de energía: 1600-2000 W	Rango de temperatura admisible: -10 a +40 °C

Salvo modificaciones técnicas.

El marcado CE se ha aplicado de conformidad con las siguientes directivas europeas:
EMC 2014/30/UE
LVD 2014/35/UE

Encontrará la declaración de conformidad CE de este producto en la siguiente dirección:
<https://www.beurer.com/web/we-landingpages/de/cedeclarationofconformity.php>



Prima di leggere le istruzioni per l'uso aprire la pagina 3.



Leggere le presenti istruzioni per l'uso con attenzione. Attenersi alle avvertenze e alle indicazioni di sicurezza. Conservare le istruzioni per l'uso per riferimento futuro. Rendere accessibili le istruzioni per l'uso ad altri utenti. In caso di cessione dell'apparecchio consegnare anche le istruzioni per l'uso.

FORNITURA

- 1x asciugacapelli compatto
- 1x bocchetta professionale
- 1x custodia
- 1x le presenti istruzioni per l'uso

INDICE

- 1. IMPORTANTI INDICAZIONI DI SICUREZZA..... 25
- 2. SPIEGAZIONE DEI SIMBOLI 26
- 3. DESCRIZIONE DELL'APPARECCHIO 27
- 4. UTILIZZO 27
- 5. PULIZIA E CURA 28
- 6. SMALTIMENTO 28
- 7. DATI TECNICI 28







1. **IMPORTANTI INDICAZIONI DI SICUREZZA**



- Utilizzare l'apparecchio solo per lo scopo per il quale è stato concepito e come descritto nelle presenti istruzioni per l'uso.
- Questi apparecchi possono essere utilizzati da bambini a partire da 8 anni di età e da persone con ridotte capacità fisiche, percettive o mentali o non in possesso della necessaria esperienza e/o conoscenza, esclusivamente sotto supervisione oppure se sono stati istruiti in merito alle misure di sicurezza e comprendono i rischi ad esse correlati.
- I bambini non devono giocare con l'apparecchio.
- Pericolo di soffocamento! Tenere i bambini lontani dai materiali d'imballaggio.
- La pulizia e la manutenzione a cura dell'utente non devono essere eseguite da bambini, a meno che non siano sorvegliati.
-  Non utilizzare l'apparecchio vicino a vasche da bagno, piatti doccia o altri recipienti che contengono acqua.
- Pericolo di scossa elettrica! Non immergere mai l'apparecchio in acqua o altri liquidi! In caso di caduta dell'apparecchio nell'acqua, non mettere le mani nell'acqua! Per prima cosa, spegnere il fusibile della scatola portafusibili e scollegare la spina dalla presa di corrente.
- Se l'asciugacapelli viene utilizzato in bagno, staccare la spina dopo l'uso in quanto la vicinanza all'acqua costituisce un pericolo anche quando l'asciugacapelli è spento.

- Come ulteriore protezione si consiglia di installare un dispositivo di protezione contro le correnti di guasto (FI/RCD) con una corrente applicata di misurazione non superiore a 30 mA nel circuito di corrente del bagno. Rivolgersi al proprio installatore.
- Questo apparecchio non è concepito per l'uso commerciale.
- Se il cavo di alimentazione dell'apparecchio viene danneggiato, richiedere la sostituzione al produttore, all'Assistenza clienti o a un tecnico ugualmente qualificato per evitare qualsiasi rischio. Non utilizzare l'apparecchio se è danneggiato o non funziona correttamente.
- Non tirare, torcere e piegare il cavo di alimentazione **[11]**! Non avvolgere il cavo di alimentazione **[11]** intorno all'asciugacapelli!
- Pericolo d'incendio! Assicurarsi che l'apertura di uscita dell'aria **[2]** e la griglia di protezione rimovibile **[3]** non siano coperte.

2. SPIEGAZIONE DEI SIMBOLI

I seguenti simboli sono utilizzati nelle istruzioni per l'uso, sull'imballo e sulla targhetta dell'apparecchio:

	L'apparecchio non deve essere utilizzato nelle vicinanze dell'acqua né immerso (ad esempio nel lavandino, nella doccia o nella vasca). Pericolo di scossa elettrica!
	Avvertimento di pericolo di lesioni o di pericoli per la salute.
	Smaltire la confezione nel rispetto dell'ambiente
	Leggere le istruzioni per l'uso
	Il presente prodotto soddisfa i requisiti delle direttive europee e nazionali vigenti.
	L'apparecchio è dotato di doppio isolamento di protezione corrispondente alla classe di isolamento 2.

	I prodotti sono comprovatamente conformi ai requisiti delle normative tecniche dell'UEE.
	Smaltimento secondo la direttiva europea sui rifiuti di apparecchiature elettriche ed elettroniche (RAEE)
	Produttore

3. DESCRIZIONE DELL'APPARECCHIO

- | | |
|---|--|
| 1 Bocchetta professionale rimovibile e ruotabile | 7 LED |
| 2 Apertura di uscita dell'aria | 8 Impugnatura |
| 3 Griglia di protezione rimovibile | 9 Occhiello per aggancio |
| 4 Pulsante ON/OFF | 10 Protezione anti-attorcigliamento |
| 5 Pulsante aria fredda (blu) | 11 Cavo di alimentazione |
| 6 Pulsante aria calda (rosso) | |

4. UTILIZZO

- Lavare i capelli come di consueto e quindi asciugarli con un asciugamano. Gli spray per capelli contengono sostanze infiammabili, pertanto non utilizzare spray per capelli durante l'uso dell'apparecchio.
- Posizionarsi su un piano asciutto e non conduttivo e assicurarsi che le mani siano asciutte.
- Per accendere l'asciugacapelli, premere il pulsante ON/OFF **4**. L'asciugacapelli funziona ora al livello medio dell'aria calda e sull'indicatore LED si accendono due LED rossi **7**.
- Impostare il livello desiderato con il pulsante dell'aria calda **6** o dell'aria fredda **5**. L'indicatore LED acceso **7** indica il livello attualmente impostato.

Un LED rosso	= Flusso dell'aria debole, aria tiepida
Due LED rossi	= Flusso dell'aria forte, aria calda
Tre LED rossi	= Flusso dell'aria molto potente, aria molto calda

Un LED blu	= Flusso dell'aria debole, aria fredda
Due LED blu	= Flusso dell'aria potente, aria fredda
Tre LED blu	= Flusso d'aria molto potente, aria fredda

- È possibile asciugare i capelli o fare la piega in base alle proprie esigenze.
- Spegnere l'asciugacapelli dopo ogni utilizzo/ interruzione. Per spegnere l'asciugacapelli, premere il pulsante ON/OFF **4**. I LED sull'asciugacapelli si spengono.
- Estrarre la spina dalla presa.
- Lasciare raffreddare completamente l'asciugacapelli su una superficie ignifuga.

5. PULIZIA E CURA

- Scollegare la spina e lasciare raffreddare l'apparecchio.
- Rimuovere e pulire la griglia di protezione **A** come mostrato in figura. Per garantire una lunga durata, pulire periodicamente la griglia di protezione.

6. SMALTIMENTO

A tutela dell'ambiente, al termine del suo ciclo di vita l'apparecchio non deve essere smaltito nei rifiuti domestici, ma conferito negli appositi centri di raccolta. Attenersi alle norme locali vigenti per lo smaltimento dei materiali. Smaltire l'apparecchio secondo la direttiva europea sui rifiuti di apparecchiature elettriche ed elettroniche (RAEE).

In caso di dubbi, rivolgersi agli enti comunali responsabili in materia di smaltimento.

Informazioni sui punti di raccolta per apparecchi usati vengono fornite ad es. dai comuni, dalle società di smaltimento locali e dai rivenditori.



7. DATI TECNICI

Peso: circa 560 g	Classe di protezione: II
Alimentazione: 220-240 V, 50-60 Hz	Condizioni ambientali: Adatto solo per l'utilizzo in ambienti chiusi
Potenza assorbita: 1600-2000 W	Campo di temperatura ammissibile: da -10 a +40 °C

Salvo modifiche tecniche.

Il marchio CE è stato apposto in conformità alle seguenti direttive europee:

EMC 2014/30/UE

LVD 2014/35/UE

La dichiarazione di conformità relativa al presente prodotto è disponibile all'indirizzo:

<https://www.beurer.com/web/we-landingpages/de/cedeclarationofconformity.php>



Kullanım kılavuzunu okumadan önce 3. sayfayı açın.



Bu kullanım kılavuzunu dikkatle okuyun. Uyarılara ve güvenlik yönergelerine uyun. Bu kullanım kılavuzunu ileride başvurmak üzere saklayın. Diğer kullanıcıların da kullanım kılavuzuna erişebilmesini sağlayın. Cihazı başkalarına verirken kullanım kılavuzunu da birlikte verin.

TESLİMAT KAPSAMI

- 1 x kompakt saç kurutma makinesi
- 1 x profesyonel başlık
- 1 x saklama çantası
- 1 x bu kullanım kılavuzu

İÇİNDEKİLER

- 1. ÖNEMLİ GÜVENLİK UYARILARI 30
- 2. İŞARETLERİN AÇIKLAMASI..... 31
- 3. CİHAZ AÇIKLAMASI..... 32
- 4. KULLANIM..... 32
- 5. TEMİZLİK VE BAKIM 33
- 6. BERTARAF ETME..... 33
- 7. TEKNİK VERİLER..... 33









1. ÖNEMLİ GÜVENLİK UYARILARI

- Cihazı sadece geliştirilme amacına uygun olarak ve bu kullanım kılavuzunda belirtilen şekilde kullanın.
- Bu cihazlar, 8 yaş ve üzeri çocuklar ve fiziksel, algısal ve akli becerileri kısıtlı veya tecrübesi ve bilgisi yetersiz olan kişiler tarafından ancak gözetim altında veya cihazın emniyetli kullanımını hakkında bilgilendirilmiş olmaları ve cihazın kullanımını sonucu ortaya çıkabilecek tehlikelerin bilincinde olmaları koşuluyla kullanılabilir.
- Çocuklar cihazla oynamamalıdır.
- Boğulma tehlikesi! Çocukları ambalaj malzemelerinden uzak tutun.
- Temizlik ve kullanıcı bakımı, gözetim altında olmadıkları sürece çocuklar tarafından yapılmamalıdır.
-  Bu cihazı küvetlerin, duş teknelerinin veya su içeren diğer kapların yakınında kullanmayın.
- Elektrik çarpması tehlikesi! Cihazı asla suyun veya diğer sıvıların içine sokmayın! Cihaz suya düşerse suya elinizi sokmayın! Önce sigorta kutusundaki sigortayı kapatın ve sonra fişi prizden çekin.
- Saç kurutma makinesi banyoda kullanıldıktan sonra fişi prizden çekilmelidir. Çünkü saç kurutma makinesi kapalı olsa bile suyun yakınında tehlike oluşturmaktadır.
- Ek koruma önlemi olarak, banyonun elektrik tesisatına hassasiyeti azami 30 mA olan bir kaçak akım rölesi (FI/RCD) takılması tavsiye edilir. Bununla ilgili olarak tesisatçınıza danışın.

- Bu cihaz ticari kullanım için tasarlanmamıştır.
- Bu cihazın elektrik kablosu zarar gördüğünde, tehlikeli durumları önlemek için üretici veya üreticinin müşteri hizmetleri ya da benzeri bir yetkili kişi tarafından değiştirilmelidir. Harsarlıysa veya doğru çalışmıyorsa cihazı kullanmayın.
- Elektrik kablosunu [11] çekmeyin, kıvırmayın ve bükmeyin! Elektrik kablosunu [11] saç kurutma makinesinin etrafına sarmayın!
- Yangın tehlikesi! Hava çıkış deliğinin [2] ve çıkarılabilir koruyucu ızgaranın [3] üzerinin örtülmemesine dikkat edin.

2. İŞARETLERİN AÇIKLAMASI

Cihazın üzerinde, kullanım kılavuzunda, ambalajında ve model etiketinde aşağıdaki simgeler kullanılmıştır:

	Cihaz su yakınında ya da su içinde (örneğin lavaboda, duşta, küvette) kullanılmamalıdır. Elektrik çarpması tehlikesi!
	Yaralanma tehlikelerine veya sağlığınızla ilgili tehlikelere yönelik uyarı.
	Ambalaj çevreye zarar vermeyecek şekilde bertaraf edilmelidir
	Kullanım kılavuzunu okuyun
	Bu ürün geçerli Avrupa Birliği yönergelerinin ve ulusal yönergelerin gereklerini yerine getirmektedir.
	Cihaz çift koruyucu izolasyonludur ve Koruma Sınıfı 2 kapsamındadır
	Ürünlerin, AEB'nin belirlediği teknik kuralların gerektirdiği şartlara uygun olduğu belgelenmiştir
	Elektrikli ve elektronik atık cihazlarla ilgili AB direktifine (WEEE - Waste Electrical and Electronic Equipment) uygun şekilde bertaraf edilmelidir
	Üretici

3. CİHAZ AÇIKLAMASI

- | | |
|--|---------------------|
| 1 Çıkarılabilir, döndürülebilir profesyonel başlık | 7 LED gösterge |
| 2 Hava çıkış deliği | 8 Sap |
| 3 Çıkarılabilir koruyucu ızgara | 9 Askı halkası |
| 4 Açma/kapatma tuşu | 10 Bükülme önleyici |
| 5 Soğuk hava tuşu (mavi) | 11 Elektrik kablosu |
| 6 Sıcak hava tuşu (kırmızı) | |

4. KULLANIM

1. Saçlarınızı her zamanki gibi yıkayın ve ardından havluyla kurulayın. Saç spreyleri yanıcı maddeler içerir, bu nedenle uygulama esnasında saç spreyi kullanmayın.
2. Elektrik akımını iletmeyen kuru bir zemin üzerinde durun ve ellerinizin kuru olduğundan emin olun.
3. Saç kurutma makinesini açmak için açma/kapatma tuşuna 4 basın. Saç kurutma makinesi orta sıcak hava kademesinde çalışır ve LED göstergedeki 7 iki kırmızı LED yanar.
4. Sıcak hava tuşu 6 veya soğuk hava tuşu 5 ile istediğiniz kademeyi ayarlayın. Yanan LED gösterge 7 ayarlanmış olan kademeyi gösterir.

Bir kırmızı LED = zayıf hava akımı, sıcak hava
İki kırmızı LED = kuvvetli hava akımı, daha sıcak hava
Üç kırmızı LED = çok kuvvetli hava akımı, çok sıcak hava

Bir mavi LED = zayıf hava akımı, soğuk hava
İki mavi LED = kuvvetli hava akımı, soğuk hava
Üç mavi LED = çok kuvvetli hava akımı, soğuk hava

5. Saçlarınızı dilediğiniz gibi kurutun ve/veya şekillendirin.
6. Saç kurutma makinesini her kullanım sonrası ya da ara verdiğinizde kapatın. Saç kurutma makinesini kapatmak için açma/kapatma tuşuna 4 basın. Saç kurutma makinesindeki LED'ler söner.
7. Fişi prizden çekin.
8. Saç kurutma makinesini ısıya dayanıklı bir altlık üzerinde tamamen soğumaya bırakın.

5. TEMİZLİK VE BAKIM

1. Fişi prizden çekin ve cihazın soğumasını bekleyin.
2. Koruyucu ızgarayı şekilde **A** gösterildiği gibi çıkarın ve temizleyin. Cihazın ömrünü mümkün olduğunca uzatmak için koruyucu ızgarayı düzenli aralıklarla temizleyin.

6. BERTARAF ETME

Kullanım ömrü sona eren cihazlar, çevrenin korunması için evsel atıklar ile birlikte bertaraf edilmemelidir. Cihaz, ülkenizdeki uygun atık toplama merkezleri aracılığıyla bertaraf edilebilir. Malzemelerin bertaraf edilmesi sırasında yerel yönetmeliklere uyun. Cihazı, elektrikli ve elektronik hurda cihazlarla ilgili AB direktifine (WEEE - Waste Electrical and Electronic Equipment) uygun şekilde bertaraf edin.

Bertaraf etme ile ilgili diğer sorularınızı, ilgili yerel makamlara iletebilirsiniz. Hurda cihazlarınızı geri verebileceğiniz yerleri örneğin belediyeden, valilikten, yerel çöp toplama şirketlerinden ya da satıcınızdan öğrenebilirsiniz.



7. TEKNİK VERİLER

Ağırlık: yakl. 560 g	Koruma sınıfı: II
Gerilim beslemesi: 220-240 V~, 50-60 Hz	Ortam koşulları: Sadece kapalı alanlarda kullanılmasına izin verilir
Güç tüketimi: 1600-2000 W	İzin verilen sıcaklık aralığı: -10 ila +40°C

Teknik değişiklik hakkı saklıdır.

CE işareti, aşağıdaki Avrupa direktiflerine uygun olarak verilmiştir:

EMC 2014/30/EU

LVD 2014/35/EU

Bu ürünle ilgili uygunluk beyanını aşağıdaki adreste bulabilirsiniz:

<https://www.beurer.com/web/we-landingpages/de/cedeclarationofconformity.php>



Перед чтением инструкции по применению разложите страницу 3.



Внимательно прочтите эту инструкцию по применению. Обращайте внимание на предупреждения и соблюдайте указания по технике безопасности. Сохраните инструкцию по применению для последующего использования. Обеспечьте другим пользователям доступ к инструкции по применению. Передавайте прибор другим пользователям вместе с инструкцией по применению.

КОМПЛЕКТ ПОСТАВКИ

- 1x компактный фен
- 1x профессиональная насадка
- 1x сумка для хранения
- 1x инструкция по применению

СОДЕРЖАНИЕ

1. ВАЖНЫЕ УКАЗАНИЯ ПО ТЕХНИКЕ БЕЗОПАСНОСТИ.....	35
2. ПОЯСНЕНИЯ К СИМВОЛАМ.....	37
3. ОПИСАНИЕ ПРИБОРА.....	37
4. ПРИМЕНЕНИЕ.....	38
5. ОЧИСТКА И УХОД.....	38
6. УТИЛИЗАЦИЯ.....	39
7. ТЕХНИЧЕСКИЕ ХАРАКТЕРИСТИКИ.....	39









1. ВАЖНЫЕ УКАЗАНИЯ ПО ТЕХНИКЕ БЕЗОПАСНОСТИ

- Используйте прибор только в тех целях, для которых он был разработан, и только тем способом, который описан в данной инструкции по применению.
- Данный прибор может использоваться детьми старше 8 лет, а также лицами с ограниченными физическими, сенсорными или умственными способностями или с недостаточными знаниями и (или) опытом в том случае, если они находятся под присмотром взрослых или проинформированы о безопасном применении прибора и возможных опасностях.
- Не позволяйте детям играть с прибором.
- Опасность задохнуться! Не давайте упаковочный материал детям.
- Не допускается выполнение очистки и технического обслуживания прибора детьми, за исключением тех случаев, когда они находятся под присмотром.
-  Не используйте прибор вблизи ванн, душевых поддонов или других емкостей с водой.
- Опасность поражения электрическим током! Категорически запрещается погружать прибор в воду или другие жидкости! Если прибор упал в воду, не прикасайтесь к воде! Сначала выключите предохранитель в блоке предохранителей, затем извлеките сетевой штекер из розетки.

- Если фен используется в ванной комнате, после применения штекер следует извлечь из розетки, поскольку близость к воде представляет опасность, даже если фен выключен.
- В качестве дополнительной защиты рекомендуется установить в электрической цепи ванной комнаты устройство защитного отключения, управляемое дифференциальным током (УЗО-Д), с расчетным током расцепления не более 30 мА. Обратитесь за консультацией к монтажной организации.
- Данный прибор не предназначен для использования в коммерческих целях.
- Если провод сетевого питания прибора поврежден, то во избежание опасности он подлежит замене производителем, сервисной службой или другим компетентным специалистом. Не используйте прибор, если он поврежден или неисправен.
- Категорически запрещается тянуть за сетевой кабель 11, перекручивать и перегибать его! Не обматывайте сетевой кабель 11 вокруг фена!
- Опасность пожара! Следите за тем, чтобы отверстие для выхода воздуха 2 и съемная защитная решетка 3 не были закрыты.

2. ПОЯСНЕНИЯ К СИМВОЛАМ

На приборе, в инструкции по применению, на упаковке и фирменной табличке прибора используются следующие символы.

	Прибор не должен использоваться рядом с водой или в воде (например, в раковине, душе, ванне) — опасность удара током!
	Предупреждение об опасности травмирования или нанесения вреда здоровью.
	Утилизация упаковки должна производиться в соответствии с предписаниями по охране окружающей среды.
	Прочтите инструкцию по применению.
	Это изделие соответствует требованиям действующих европейских и национальных директив.
	Прибор имеет двойную защитную изоляцию и тем самым соответствует классу защиты 2.
	Продукция гарантированно соответствует требованиям нормативно-технической документации ЕАЭС.
	Утилизация прибора в соответствии с директивой ЕС по отходам электрического и электронного оборудования — WEEE (Waste Electrical and Electronic Equipment).
	Изготовитель

3. ОПИСАНИЕ ПРИБОРА

- | | |
|---|---------------------------------|
| 1 Съемная вращающаяся профессиональная насадка | 7 Светодиодный индикатор |
| 2 Отверстие для выхода воздуха | 8 Ручка |
| 3 Съемная защитная решетка | 9 Петля для подвешивания |
| 4 Кнопка ВКЛ./ВЫКЛ. | 10 Защита от перегрева |
| 5 Кнопка «Холодный воздух» (синяя) | 11 Сетевой кабель |
| 6 Кнопка «Горячий воздух» (красная) | |

4. ПРИМЕНЕНИЕ

1. Вымойте волосы, как обычно, а затем насухо вытрите их полотенцем. Спреи для волос содержат воспламеняющиеся вещества, поэтому не используйте их во время применения фена.
2. Станьте на сухую поверхность, не проводящую ток, и убедитесь, что у вас сухие руки.
3. Для включения фена нажмите кнопку ВКЛ./ВЫКЛ. [4]. Теперь фен работает на среднем уровне интенсивности с подачей теплого воздуха, на светодиодном дисплее [7] загораются два красных светодиода.
4. Выберите нужный уровень с помощью кнопки «Горячий воздух» [6] или «Холодный воздух» [5]. Горящий светодиодный индикатор [7] показывает выбранный в данный момент уровень.

Один красный светодиод	=	слабый поток воздуха, теплый воздух
Два красных светодиода	=	сильный поток воздуха, очень теплый воздух
Три красных светодиода	=	очень сильный поток воздуха, горячий воздух

Один синий светодиод	=	слабый поток воздуха, холодный воздух
Два синих светодиода	=	сильный поток воздуха, холодный воздух
Три синих светодиода	=	очень сильный поток воздуха, холодный воздух

5. Высушите волосы и (или) придайте им желаемую форму.
6. Выключайте фен после каждого применения или при прерывании сушки. Для выключения фена нажмите кнопку ВКЛ./ВЫКЛ. [4]. Светодиоды фена погаснут.
7. Извлеките сетевой штекер из розетки.
8. Дайте фену полностью остыть на пожаробезопасной поверхности.

5. ОЧИСТКА И УХОД

1. Извлеките сетевой штекер и дайте прибору остыть.
2. Снимите и очистите защитную решетку, как показано на рисунке [А]. Чтобы прибор служил Вам долго, регулярно очищайте защитную решетку.

6. УТИЛИЗАЦИЯ

В интересах защиты окружающей среды по окончании срока службы следует утилизировать прибор отдельно от бытового мусора. Утилизация производится через соответствующие пункты сбора в Вашей стране. Соблюдайте местные законодательные нормы по утилизации отходов. Прибор следует утилизировать согласно директиве ЕС об отходах электрического и электронного оборудования — WEEE (Waste Electrical and Electronic Equipment).



При возникновении вопросов обращайтесь в коммунальную организацию, занимающуюся утилизацией.

Информацию о приеме отслуживших приборов можно получить в местной администрации, организации по вывозу мусора или у продавца.

7. ТЕХНИЧЕСКИЕ ХАРАКТЕРИСТИКИ

Масса: прибл. 560 г	Класс защиты: II
Питающее напряжение: 220–240 В~, 50–60 Гц	Условия использования: только в помещениях
Потребляемая мощность: 1600–2000 Вт	Допустимый диапазон температур: от –10 до +40 °С

Возможны технические изменения.

Маркировка CE наносится в соответствии со следующими европейскими директивами.

Директива об электромагнитной совместимости EMC/2014/30/EC

Директива о низковольтном оборудовании LVD/2014/35/EC

С декларацией о соответствии стандартам для данного прибора можно ознакомиться, перейдя по следующей ссылке:

<https://www.beurer.com/web/we-landingpages/de/cedeclarationofconformity.php>



Przed przeczytaniem instrukcji obsługi otworzyć stronę 3.



Uważnie przeczytać niniejszą instrukcję obsługi. Przestrzegać ostrzeżeń i wskazówek bezpieczeństwa. Zachować instrukcję obsługi do późniejszego wykorzystania. Odostępniać instrukcję obsługi innym użytkownikom. Przekazując urządzenie, należy dołączyć do niego instrukcję obsługi.

ZAWARTOŚĆ OPAKOWANIA

- 1 x kompaktowa suszarka do włosów
- 1 x dysza profesjonaln
- 1 x etui
- 1 x instrukcja obsługi

SPIS TREŚCI

1. WAŻNE WSKAZÓWKI DOTYCZĄCE	
BEZPIECZEŃSTWA.....	41
2. OBJAŚNIENIE SYMBOLI.....	42
3. OPIS URZĄDZENIA.....	43
4. ZASTOSOWANIE.....	43
5. CZYSZCZENIE I KONSERWACJA	44
6. UTYLIZACJA	44
7. DANE TECHNICZNE	44

1. **WAŻNE WSKAZÓWKI DOTYCZĄCE BEZPIECZEŃSTWA**





- Urządzenie może być używane wyłącznie do celu, do jakiego jest zaprojektowane i w sposób opisany w niniejszej instrukcji obsługi.
- Dzieci od 8 roku życia oraz osoby z ograniczoną sprawnością fizyczną, sensoryczną i umysłową lub brakiem doświadczenia i/lub wiedzy mogą obsługiwać urządzenie wyłącznie pod nadzorem lub po uzyskaniu instrukcji dotyczących bezpiecznego korzystania z urządzenia i tylko, jeśli są świadome zagrożeń wynikających z jego użytkowania.
- Dzieciom nie wolno bawić się urządzeniem.
- Niebezpieczeństwo uduszenia! Przechowywać opakowanie w miejscu niedostępnym dla dzieci.
- Dzieciom nie wolno czyścić ani przeprowadzać konserwacji urządzenia, chyba że znajdują się pod opieką osoby dorosłej.
-  Nie używać urządzenia w pobliżu wanien, brodzików ani innych naczyń z wodą.
- Niebezpieczeństwo porażenia prądem elektrycznym! Nie zanurzać urządzenia w wodzie ani innych cieczach! Nie wkładać rąk do wody, do której wpadło urządzenie! Najpierw wyłączyć bezpiecznik w skrzynce bezpiecznikowej, a następnie wyjąć wtyczkę z gniazdka.
- Korzystając z suszarki w łazience, wyjąć wtyczkę z gniazdka po zakończeniu użytkowania, ponieważ bliskość wody





stanowi zagrożenie również wtedy, gdy suszarka jest wyłączona.

- Jako zabezpieczenie dodatkowe zaleca się zainstalowanie w obwodzie łazienki bezpiecznika ochronnego różnicowo-prądowego (FI/RCD z obliczeniowym prądem wyzwalającym nieprzekraczającym 30 mA. Skontaktować się ze swoim instalatorem w celu uzyskania porady.
- To urządzenie nie jest przeznaczone do użytkowania w środowiskach komercyjnych.
- Ze względów bezpieczeństwa wymianę uszkodzonego kabla zasilającego należy zlecić producentowi urządzenia, pracownikowi działu obsługi klienta lub odpowiednio wykwalifikowanemu fachowcowi. Nie korzystać z urządzenia, które jest uszkodzone lub nie działa prawidłowo.
- Nie ciągnąć, nie skręcać ani nie zaginać kabla zasilającego **[11]**! Nie owijać kabla zasilającego **[11]** wokół suszarki!
- Zagrożenie pożarowe! Upewnić się, że otwór wylotowy powietrza **[2]** i zdejmowana kratka ochronna **[3]** nie są zakryte.

2. OBJAŚNIENIE SYMBOLI

Na urządzeniu, w instrukcji obsługi, na opakowaniu i tabliczce znamionowej urządzenia zastosowano następujące symbole:

	Nie używać urządzenia w pobliżu wody ani w wodzie (np. umywalka, prysznic, wanna) ze względu na ryzyko porażenia prądem!
	Ostrzeżenie przed niebezpieczeństwem utraty zdrowia lub odniesienia obrażeń ciała.
	Zutilizować opakowanie w sposób przyjazny dla środowiska
	Przeczytać instrukcję obsługi.
	Ten produkt spełnia wymogi obowiązujących dyrektyw europejskich i krajowych.

	Urządzenie ma podwójną izolację ochronną i odpowiada klasie ochronności 2
	Produkty spełniają wymogi przepisów technicznych obowiązujących w Europejskiej Unii Gospodarczej
	Utylizacja zgodnie z dyrektywą WE o zużytych urządzeniach elektrycznych i elektronicznych – WEEE (Waste Electrical and Electronic Equipment).
	Producent

3. OPIS URZĄDZENIA

- | | |
|--|--|
| 1 Zdemontowana obrotowa dysza profesjonalna | 7 Wskaźnik LED |
| 2 Otwór wylotowy powietrza | 8 Uchwyt |
| 3 Zdemontowana kratka ochronna | 9 Uszko do zawieszania |
| 4 Przycisk WŁ./WYŁ. | 10 Zabezpieczenie przed zagięciem |
| 5 Przycisk zimnego nadmuchu (niebieski) | 11 Kabel sieciowy |
| 6 Przycisk ciepłego nadmuchu (czerwony) | |

4. ZASTOSOWANIE

- Umyć włosy jak zwykle, a następnie osuszyć ręcznikiem. Lakier do włosów zawierają substancje łatwopalne, dlatego nie należy ich stosować podczas używania suszarki.
- Stanąc na suchej, nieprzewodzącej elektrycznie powierzchni i upewnić się, że ma się suche ręce.
- Aby włączyć suszarkę, **4** nacisnąć przycisk WŁ./WYŁ. Suszarka działa teraz ze średnim poziomem temperatury, a na wyświetlaczu LED **7** świecą się dwie czerwone diody.
- Ustawić odpowiedni poziom za pomocą przycisku ciepłego nadmuchu **6** lub przycisku zimnego nadmuchu **5**. Świecący wskaźnik LED **7** wskazuje aktualnie wybrany poziom.

Jedna czerwona dioda LED	= słaby nadmuch, ciepłe powietrze
Dwie czerwone diody LED	= silny nadmuch, bardzo ciepłe powietrze
Trzy czerwone diody LED	= bardzo silny nadmuch, gorące powietrze

Jedna niebieska dioda LED	= słaby nadmuch, zimne powietrze
Dwie niebieskie diody LED	= silny nadmuch, zimne powietrze
Trzy niebieskie diody LED	= bardzo silny nadmuch, zimne powietrze

- Można suszyć i/lub modelować włosy odpowiednio do indywidualnych potrzeb.
- Po każdym użyciu lub przerwaniu użycia wyłączyć suszarkę. Aby ponownie wyłączyć suszarkę, nacisnąć przycisk WŁ./WYŁ. **[4]**. Diody LED suszarki do włosów zgasną.
- Wyciągnąć wtyczkę sieciową z gniazdka.
- Pozostawić suszarkę do całkowitego ostygnięcia na ognioodpornym podłożu.

5. CZYSZCZENIE I KONSERWACJA

- Wyciągnąć wtyczkę i zaczekać, aż urządzenie ostygnie.
- Zdemontować i wyczyścić kratkę ochronną zgodnie z ilustracją **[A]**. Regularnie czyścić kratkę ochronną, aby zapewnić długi okres użytkowania urządzenia.

6. UTYLIZACJA

W związku z wymogami ochrony środowiska wyłączonego z eksploatacji urządzenia nie wolno wyrzucać wraz z odpadami domowymi. Należy je oddać do utylizacji w odpowiednim punkcie zbiórki. Podczas utylizacji przestrzegać lokalnych przepisów dotyczących utylizacji materiałów. Zutyliżować urządzenie zgodnie z dyrektywą WE w sprawie zużytego sprzętu elektrycznego i elektronicznego – WEEE (Waste Electrical and Electronic Equipment).

Wszelkie pytania kierować do lokalnego urzędu odpowiedzialnego za utylizację odpadów. Informacje na temat punktów odbioru zużytych urządzeń można uzyskać w lokalnym urzędzie gminy lub miasta, zakładach oczyszczania lub u przedstawiciela handlowego.



7. DANE TECHNICZNE

Waga: ok. 560 g	Klasa ochronności: II
Napięcie zasilania: 220–240 V~, 50–60 Hz	Warunki otoczenia: Wyłącznie do użytku w pomieszczeniach zamkniętych
Pobór mocy: 1600–2000 W	Dopuszczalny zakres temperatur: od -10°C do +40°C

Zastrzegam się prawo do wprowadzania zmian technicznych.

Oznakowanie CE zostało umieszczone zgodnie z następującymi dyrektywami europejskimi:
EMC 2014/30/UE
LVD 2014/35/UE

Deklarację zgodności CE dla niniejszego produktu można znaleźć na stronie:

<https://www.beurer.com/web/we-landingpages/de/cedeclearationofconformity.php>



Vouw pagina 3 uit om de gebruiksaanwijzing te kunnen lezen.



Lees deze gebruiksaanwijzing zorgvuldig door. Volg de waarschuwingen en veiligheidsrichtlijnen op. Bewaar de gebruiksaanwijzing voor later gebruik. Zorg dat de gebruiksaanwijzing toegankelijk is voor andere gebruikers. Geef bij het doorgeven van het apparaat ook de gebruiksaanwijzing mee.

OMVANG VAN DE LEVERING

- 1 compacte haardroger
- 1 professionele droogkop
- 1 opbergtas
- 1 gebruiksaanwijzing

INHOUDSOPGAVE

- 1. BELANGRIJKE VEILIGHEIDSAANWIJZINGEN 46
- 2. VERKLARING VAN DE SYMBOLEN..... 47
- 3. BESCHRIJVING VAN HET APPARAAT 48
- 4. GEBRUIK..... 48
- 5. REINIGING EN ONDERHOUD..... 49
- 6. VERWIJDERING 49
- 7. TECHNISCHE GEGEVENS..... 49







1. BELANGRIJKE VEILIGHEIDSAANWIJZINGEN

- Gebruik het apparaat uitsluitend voor het doel waarvoor het is ontwikkeld en uitsluitend op de in deze gebruiksaanwijzing aangegeven wijze.
- Deze apparaten kunnen worden gebruikt door kinderen van 8 jaar en ouder en daarnaast door personen met een beperkt fysiek, zintuiglijk of mentaal vermogen en/of gebrek aan ervaring of kennis, maar alleen als zij het apparaat onder toezicht gebruiken of zijn geïnstrueerd over het veilige gebruik van het apparaat en zij de daaruit voortkomende gevaren begrijpen.
- Kinderen mogen niet met het apparaat spelen.
- Verstikkingsgevaar! Houd verpakkingsmateriaal buiten bereik van kinderen.
- Het apparaat mag niet door kinderen worden gereinigd of onderhouden, tenzij ze hierbij onder toezicht worden gehouden.
-  Gebruik dit apparaat niet in de buurt van badkuipen, douchebakken of andere reservoirs die water bevatten.
- Gevaar voor elektrische schokken! Dompel het apparaat nooit onder in water of andere vloeistoffen! Mocht het apparaat in het water vallen, grijp dan niet in het water! Schakel eerst de zekering in de verdeelkast uit en trek daarna de stekker uit het stopcontact.
- Als de haardroger in een badkamer wordt gebruikt, moet u na het gebruik de stekker uit het stopcontact trekken. Water in de buurt vormt namelijk een gevaar, ook als de haardroger is uitgeschakeld.

- Als aanvullende veiligheidsmaatregel wordt aanbevolen een aardlekschakelaar (FI/RCD) te installeren, waarbij de aanspreekstroom van de stroomkring van de badkamer niet meer dan 30 mA bedraagt. Vraag uw installateur om advies.
- Dit apparaat is niet ontworpen voor commercieel gebruik.
- Als het netsnoer van dit apparaat beschadigd raakt, moet het door de fabrikant, diens klantenservice of een vergelijkbaar gekwalificeerde persoon worden vervangen om gevaarlijke situaties te voorkomen. Gebruik het apparaat niet als het beschadigd is of niet goed functioneert.
- Trek niet aan het netsnoer **[11]** en verdraai of knik het ook niet! Wikkel het netsnoer **[11]** niet om de haardroger!
- Brandgevaar! Zorg ervoor dat de luchtuitlaat **[2]** en het afneembare beschermrooster **[3]** niet afgedekt zijn.

2. VERKLARING VAN DE SYMBOLEN

Op het apparaat, in de gebruiksaanwijzing, op de verpakking en op het typeplaatje van het apparaat worden de volgende symbolen gebruikt:

	Gebruik dit apparaat niet in water, niet in de buurt van water en niet als u zich in of onder water bevindt (bijv. bij wastafels, onder de douche of in bad) – gevaar voor elektrische schokken!
	Waarschuwing voor situaties met verwondingsrisico's of gevaar voor uw gezondheid.
	Verwijder de verpakking overeenkomstig de milieu-eisen
	Lees de gebruiksaanwijzing.
	Dit product voldoet aan de eisen van de geldende Europese en nationale richtlijnen.
	Het apparaat is dubbel geïsoleerd en voldoet derhalve aan veiligheidsklasse 2
	De producten voldoen aantoonbaar aan de eisen van de technische voorschriften van de Euraziatische Economische Unie (EEU).

	Verwijder het apparaat conform de EU-richtlijn voor afgedankte elektrische en elektronische apparatuur – WEEE (Waste Electrical and Electronic Equipment)
	Fabrikant

3. BESCHRIJVING VAN HET APPARAAT

- | | |
|---|---------------------------|
| 1 Afneembare, draaibare professionele droogkop | 7 Ledlampje |
| 2 Luchtuitlaat | 8 Handgreep |
| 3 Verwijderbaar beschermrooster | 9 Ophangoogje |
| 4 AAN/UIT-toets | 10 Knikbeveiliging |
| 5 Koudeluchtschakelaar (blauw) | 11 Netsnoer |
| 6 Warmeluchtschakelaar (rood) | |

4. GEBRUIK

1. Was uw haar zoals gebruikelijk en droog het vervolgens af met een handdoek. Haarsprays bevatten ontvlambare stoffen. Daarom mag u tijdens het gebruik geen haarspray gebruiken.
2. Zorg ervoor dat u op een droge, niet-geleidende ondergrond staat en dat uw handen droog zijn.
3. Druk op de AAN/UIT-toets **4** om de haardroger in te schakelen. De haardroger werkt nu op de middelste heteluchtstand en twee rode leds branden op de led-indicator **7**.
4. Stel de gewenste stand in met de toets voor warme lucht **5** of voor koude lucht **6**. De oplichtende led-indicator **7** geeft de momenteel ingestelde stand aan.

Een rode led =	Zwakke luchtstroom, warme lucht
Twee rode leds =	Harde luchtstroom, zeer warme lucht
Drie rode leds =	Zeer harde luchtstroom, hete lucht

Een blauwe led =	Zwakke luchtstroom, koude lucht
Twee blauwe leds =	Harde luchtstroom, koude lucht
Drie blauwe leds =	Zeer harde luchtstroom, koude lucht

5. Droog en/of style uw haar zoals u wenst.
6. Schakel de haardroger na elk gebruik/elke onderbreking uit. Druk op de AAN/UIT-toets **4** om de haardroger weer uit te schakelen. De leds op de haardroger gaan uit.

- Trek de stekker uit het stopcontact.
- Laat de haardroger volledig afkoelen op een vuurvaste ondergrond.

5. REINIGING EN ONDERHOUD

- Trek de stekker uit het stopcontact en laat het apparaat afkoelen.
- Verwijder en reinig het beschermrooster zoals aangegeven in afbeelding **A**. Reinig het beschermrooster regelmatig om een lange levensduur te garanderen.

6. VERWIJDERING

Met het oog op het milieu mag het apparaat aan het einde van zijn levensduur niet met het gewone huisvuil worden weggegooid. U kunt het apparaat inleveren bij gespecialiseerde inzamelpunten in uw land. Neem de plaatselijke voorschriften voor het verwijderen van de materialen in acht. Verwijder het apparaat conform de EU-richtlijn voor afgedankte elektrische en elektronische apparatuur – WEEE (Waste Electrical and Electronic Equipment).

Neem bij vragen contact op met de verantwoordelijke instantie voor afvalverwijdering in uw gemeente.

Voor inzamelpunten van oude apparatuur kunt u contact opnemen met uw gemeente, bijvoorbeeld met het gemeentebestuur, de lokale afvalverwerkingsdienst of met uw verkoper.



7. TECHNISCHE GEGEVENS

Gewicht: ca. 560 g	Beschermingsklasse: II
Stroomvoorziening: 220-240 V~, 50-60 Hz	Omgevingsomstandigheden: Alleen bedoeld voor gebruik binnenshuis
Energieverbruik: 1600-2000 W	Toegestaan temperatuurbereik: -10 tot +40 °C

Technische wijzigingen voorbehouden.

In overeenstemming met de volgende Europese richtlijnen is de CE-markering aangebracht:

EMC 2014/30/EU

LVD 2014/35/EU

De conformiteitsverklaring van dit product vindt u op:

<https://www.beurer.com/web/we-landingpages/de/cedeclarationofconformity.php>



Fold side 3 ud, før du læser betjeningsvejledningen.



Læs denne betjeningsvejledning omhyggeligt igennem. Læs advarslerne og sikkerhedsanvisningerne nøje. Opbevar betjeningsvejledningen til senere brug. Gør betjeningsvejledningen tilgængelig for andre brugere. Medbring også betjeningsvejledningen ved overdragelse af apparatet.

LEVERINGSOMFANG

- 1 x Kompakthårtørrer
- 1 x professionel dyse
- 1 x opbevaringspose
- 1 x denne betjeningsvejledning

INDHOLDSFORTEGNELSE

1. VIGTIGE SIKKERHEDSHENVISNINGER	51
2. SYMBOLFORKLARING	52
3. BESKRIVELSE AF APPARATET	53
4. ANVENDELSE	53
5. RENGØRING OG VEDLIGEHOLDELSE	54
6. BORTSKAFFELSE	54
7. TEKNISKE DATA	54

1. **VIGTIGE SIKKERHEDSHENVISNINGER**









- Brug udelukkende apparatet til det formål, det er udviklet til, og kun på den måde, som er angivet i denne betjeningsvejledning.
- Dette apparat kan benyttes af børn fra 8 år samt af personer med nedsatte fysiske, sensoriske eller mentale færdigheder eller manglende erfaring og viden, hvis de er under opsyn eller har modtaget instruktion i sikker brug af apparatet og forstår, hvilke risici brugen indebærer.
- Børn må ikke lege med apparatet.
- Fare for kvælning! Hold børn på afstand af emballagematerialet.
- Rengøring og brugervedligeholdelse må ikke udføres af børn, medmindre de er under opsyn.
-  Anvend ikke apparatet i nærheden af badekar, brusebade eller andre kar med vand.
- Fare for elektrisk stød! Nedsænk under ingen omstændigheder apparatet i vand eller andre væsker! Hvis apparatet falder ned i vand, må du ikke putte hånden ned i vandet! Afbryd først strømmen på strømrelæet, og træk derefter netstikket ud af stikkontakten.
- Hvis hårtørreren anvendes på et badeværelse, skal stikket trækkes ud efter brug, da vand udgør en fare, også selvom hårtørreren er slukket.
- Som yderligere sikkerhed anbefales det at installere en fejlstrømsafbryder (FI/RCD) i badeværelsets elektriske strøm-

kreds med en tilladt reststrøm på maks. 30 mA. Kontakt din installatør for at få hjælp.

- Dette apparat er ikke beregnet til erhvervsmæssig brug.
- Hvis el-ledningen til dette apparat er blevet beskadiget, skal den udskiftes af producenten, dennes kundeservice eller en lignende kvalificeret person for at undgå farer. Apparatet må ikke anvendes, hvis det er beskadiget eller ikke fungerer korrekt.
- Undlad at trække i, vride og knække ledningen **[11]**! Sno ikke ledningen **[11]** omkring hårtørreren!
- Brandfare! Sørg for, at ventilationshullerne **[2]** og det aftagelige beskyttelsesgitter **[3]** ikke er tildækket.

2. SYMBOLFORKLARING

Følgende symboler anvendes på apparatet, i betjeningsvejledningen, på emballagen og på apparatets typeskilt:

	Apparatet må ikke anvendes i nærheden af vand eller i vand (f.eks. håndvaske, brusebad, badekar) – fare for elektrisk stød!
	Advarsel om fare for tilskadekomst eller fare for dit helbred.
	Emballagen skal bortskaffes på miljøvenlig vis
	Læs betjeningsvejledningen
	Dette produkt opfylder kravene i de gældende europæiske og nationale direktiver.
	Apparatet har dobbelt beskyttelsesisolering og svarer derfor til beskyttelsesklasse 2.
	Det er godtgjort, at produkterne er i overensstemmelse med kravene i de tekniske regler for Den Eurasiske Økonomiske Union
	Bortskaffelse i henhold til EU-direktivet om affald af elektrisk og elektronisk udstyr WEEE (Waste Electrical and Electronic Equipment)



3. BESKRIVELSE AF APPARATET

- | | |
|--|---------------------------|
| 1 Aftagelig, drejelig professionel dyse | 7 LED-indikator |
| 2 Ventilationsåbning | 8 Greb |
| 3 Aftageligt beskyttelsesgitter | 9 Ophængese |
| 4 Tænd/sluk-knap | 10 Knækbeskyttelse |
| 5 Koldluftknap (blå) | 11 El-ledning |
| 6 Varmluftknap (rød) | |

4. ANVENDELSE

1. Vask håret som normalt, og tør det derefter med et håndklæde. Hårspray indeholder brandfarlige stoffer, så brug ikke hårspray under anvendelsen.
2. Stå på et tørt underlag, der ikke er elektrisk ledende, og sørg for, at hænderne er tørre.
3. Tryk på tænd/sluk-knappen **4** for at tænde hårtøreren. Hårtøreren kører nu på det midterste varmlufttrin, og to røde lysdioder lyser på LED-indikatoren **7**.
4. Indstil det ønskede trin med **5** varmluftknappen eller **6** koldluftknappen. Den lysende LED-indikator **7** viser det aktuelt indstillede niveau.

En rød LED	=	svag luftstrøm, varm luft
To røde LED'er	=	stærk luftstrøm, meget varm luft
Tre røde LED'er	=	meget stærk luftstrøm, meget varm luft

En blå LED	=	svag luftstrøm, kold luft
To blå LED'er	=	stærk luftstrøm, kold luft
Tre blå LED'er	=	meget stærk luftstrøm, kold luft

5. Tør og/eller sæt håret som ønsket.
6. Sluk hårtøreren efter hver anvendelse/afbrydelse. Tryk på tænd/sluk-knappen **4** for at slukke hårtøreren igen. LED'erne på hårtøreren slukker.
7. Træk netstikket ud af stikkontakten.
8. Lad hårtøreren køle helt af på et ildfast underlag.

5. RENGØRING OG VEDLIGEHOLDELSE

1. Træk stikket ud af stikkontakten, og lad apparatet køle af.
2. Fjern og rengør beskyttelsesgitteret som vist på illustrationen **A**. For at sikre en lang levetid skal beskyttelsesgitteret rengøres med jævne mellemrum.

6. BORTSKAFFELSE

Af hensyn til miljøet må det udtjente apparat ikke bortskaffes sammen med husholdningsaffaldet. Bortskaffelse kan ske via den lokale genbrugsstation. Bortskaf materialerne i henhold til din kommunes regler på dette område. Apparatet skal bortskaffes i henhold til EU-direktivet om affald af elektrisk og elektronisk udstyr – WEEE (Waste Electrical and Electronic Equipment).

Hvis du har spørgsmål, bedes du henvende dig til den relevante kommunale myndighed.

Informationer om indsamlingssteder for dine brugte apparater fås f.eks. hos de kommunale myndigheder, lokale renovationsfirmaer eller hos din forhandler.



7. TEKNISKE DATA

Vægt: ca. 560 g	Beskyttelsesklasse: II
Strømforsyning: 220-240 V~, 50-60 Hz	Miljøbetingelser: Kun tilladt til indendørs brug
Strømforbrug: 1600-2000 W	Tilladt temperaturområde: -10 til +40 °C

Ret til tekniske ændringer forbeholdes.

CE-mærket opfylder følgende europæiske direktiver:

EMC 2014/30/EU

LVD 2014/35/EU

CE-overensstemmelseserklæringen for dette produkt kan findes under:

<https://www.beurer.com/web/we-landingpages/de/cedeclarationofconformity.php>



Vik ut sid. 3 innan du läser bruksanvisningen.



Läs igenom denna bruksanvisning noggrant. Följ varnings- och säkerhetsinformationen. Spara bruksanvisningen för framtida bruk. Se till att bruksanvisningen är tillgänglig för andra användare. Om produkten överlåts till någon annan ska även bruksanvisningen medfölja produkten.

I FÖRPACKNINGEN INGÅR FÖLJANDE

- 1 hårfön
- 1 fönmunstycke
- 1 förvaringspåse
- 1 bruksanvisning (detta dokument)

INNEHÅLL

1.  VIKTIG SÄKERHETSINFORMATION	56
2. TECKENFÖRKLARING	57
3. BESKRIVNING AV PRODUKTEN	58
4. ANVÄNDNING	58
5. RENGÖRING OCH UNDERHÅLL	59
6. AVFALLSHANTERING	59
7. TEKNISKA SPECIFIKATIONER	59









1. **VIKTIG SÄKERHETSINFORMATION**

- Denna produkt får endast användas i det syfte som den har utvecklats för och på det sätt som anges i bruksanvisningen.
- Produkten får användas av barn från 8 år och av personer med nedsatt fysisk, sensorisk eller mental förmåga eller bristande erfarenhet och/eller kunskap under förutsättning att de övervakas eller instrueras i hur produkten ska användas på ett säkert sätt och förstår vilka risker användningen innebär.
- Låt inte barn leka med produkten.
- Kvävningrisk! Håll förpackningsmaterialet utom räckhåll för barn.
- Rengöring och användarunderhåll får inte utföras av barn, såvida de inte hålls under uppsikt.
-  Använd inte produkten i närheten av badkaret, duschkaret eller annat kärl som innehåller vatten.
- Risk för elektrisk stöt! Sänk aldrig ned produkten i vatten eller annan vätska! Om produkten skulle falla ned i vatten får du inte röra vid den! Bryt först strömmen via säkringen och dra därefter ut nätkontakten ur eluttaget.
- Om hårfönen används i ett badrum måste kontakten alltid dras ut ur eluttaget efter användning, eftersom närheten till vatten utgör en fara även när hårfönen är avstängd.
- Som extra skydd rekommenderas installation av en jordfelsbrytare med en utlösningsström på maximalt 30 mA i badrummets strömkrets. Kontakta installatören för råd.

- Den här produkten får inte användas i kommersiellt syfte.
- Om produktens nätanslutningskabel skadas måste den bytas ut av tillverkaren, tillverkarens kundtjänst eller en person med likvärdiga kvalifikationer för att undvika fara. Använd inte produkten om den har skadats eller inte fungerar som den ska.
- Dra, vrid eller böj inte nätkabeln **[11]**! Vira inte nätkabeln **[11]** runt hårfönen!
- Risk för brand! Säkerställ att öppningen för utblåsluft **[2]** och det avtagbara skyddsgallret **[3]** inte är övertäckta.

2. TECKENFÖRKLARING

På produkten, i bruksanvisningen, på förpackningen och på apparatens typskylt används följande symboler:

	Produkten får inte användas i eller nära vatten (t.ex. handfat, dusch, badkar). Risk för elektrisk stöt!
	Varningsinformation om skaderisker eller hälsorisker.
	Avfallshandtera förpackningen på ett miljövänligt sätt
	Läs bruksanvisningen
	Denna produkt uppfyller kraven i gällande europeiska och nationella direktiv.
	Produkten är dubbelt skyddsisolerad och motsvarar därmed kapslingsklass 2.
	Produkterna har bevisats uppfylla kraven i EAEU:s tekniska regelverk
	Avfallshandtera produkten enligt EG-direktivet om avfall som utgörs av eller innehåller elektriska eller elektroniska produkter – WEEE
	Tillverkare

3. BESKRIVNING AV PRODUKTEN

- | | |
|---|---------------------------|
| 1 Avtagbart, vridbart fönmunstycke | 7 Lampindikator |
| 2 Öppning för utblåsluft | 8 Handtag |
| 3 Avtagbart skyddsgaller | 9 Upphångningsögla |
| 4 Strömbrytare | 10 Böjskydd |
| 5 Kallluftsknapp (blå) | 11 Nätkabel |
| 6 Varmluftsknapp (röd) | |

4. ANVÄNDNING

1. Tvätta håret som vanligt och torka det sedan med en handduk. Hårspray innehåller lättantändliga ämnen och får därför inte användas under användningen av hårfönen.
2. Stå på ett torrt underlag som inte är elektriskt ledande och se till att händerna är torra.
3. Tryck på strömbrytaren **4** för att starta hårfönen. Hårfönen går nu på det mellersta varmluftsläget och två röda LED-lampor tänds på lampindikatorn **7**.
4. Ställ in önskat läge med varmluftsknappen **5** eller kallluftsknappen **6**. Den lysande lampindikatorn **7** visar aktuellt inställt värde.

En röd LED-lampa	= svag luftström, varm luft
Två röda LED-lampor	= kraftig luftström, mycket varm luft
Tre röda LED-lampor	= mycket kraftig luftström, mycket varm luft

En blå LED-lampa	= svag luftström, kall luft
Två blå LED-lampor	= kraftig luftström, kall luft
Tre blå LED-lampor	= mycket kraftig luftström, kall luft

5. Torka och/eller styla håret enligt önskemål.
6. Stäng av hårfönen efter varje användning/avbrott. Tryck på strömbrytaren **4** för att stänga av hårfönen. LED-lamporna på hårfönen slocknar.
7. Dra ut nätkontakten ur eluttaget.
8. Låt hårfönen svalna helt på ett brandsäkert underlag.

5. RENGÖRING OCH UNDERHÅLL

1. Dra ut nätkontakten ur eluttaget och låt produkten svalna.
2. Ta bort och rengör skyddsgallret enligt bild **A**. För att garantera lång livslängd ska skyddsgallret rengöras regelbundet.

6. AVFALLSHANTERING

När produkten har tjänat ut får den av hänsyn till miljön inte slängas bland det vanliga hushållsavfallet. Lämna den i stället till en återvinningscentral. Följ de lokala föreskrifterna för avfallshantering av olika material. Produkten ska avfallshandteras i enlighet med EG-direktivet om avfall som utgörs av eller innehåller elektriska eller elektroniska produkter – WEEE.



Vänd dig till kommunens kontor för avfallshantering om du har frågor.

Information om återvinningsställen för förbrukade produkter får du av lokala myndigheter respektive den kommun där du är bosatt, lokalt återvinningsföretag eller från återförsäljaren.

7. TEKNISKA SPECIFIKATIONER

Vikt: cirka 560 g	Kapslingsklass: II
Spänningsförsörjning: 220–240 V~, 50–60 Hz	Omgivningsförhållanden: Får enbart användas inomhus
Effektförbrukning: 1 600–2 000 W	Tillåtet temperaturområde: -10 till +40 °C

Med reservation för tekniska ändringar.

CE-märkningen i enlighet med följande EU-direktiv:

EMC 2014/30/EU

LVD 2014/35/EU

Försäkran om överensstämmelse för denna produkt finns här:

<https://www.beurer.com/web/we-landingpages/de/cedeclarationofconformity.php>



Åpne side 3 før du leser bruksanvisningen.



Les nøye gjennom denne bruksanvisningen. Følg advarslene og sikkerhetsmerknadene. Oppbevar bruksanvisningen for senere bruk, og slik at den også er tilgjengelig for andre brukere. Hvis du gir apparatet videre til andre, skal bruksanvisningen følge med.

LEVERINGSOMFANG

- 1 x hårføner
- 1 x profesjonelt munnstykke
- 1 x oppbevaringspose
- 1 x bruksanvisning

INNHOOLD

1.  VIKTIGE SIKKERHETSMERKNADER.....	61
2. TEGNFORKLARING	62
3. PRODUKTBESKRIVELSE.....	63
4. BRUK.....	63
5. RENGJØRING OG VEDLIKEHOLD	64
6. AVFALLSHÅNDTERING.....	64
7. TEKNISKE DATA.....	64

1. **VIKTIGE SIKKERHETSMERKNADER**

- Bruk apparatet kun til det formålet det er utviklet for, og på den måten som er beskrevet i denne bruksanvisningen.
- Dette apparatet kan brukes av barn fra 8 år og eldre, samt av personer med reduserte fysiske, sensoriske eller mentale ferdigheter, eller av personer som mangler erfaring og kunnskap, når de er under tilsyn eller har fått opplæring i sikker bruk av produktet og hvilke farer som er forbundet med det.
- Barn må ikke leke med apparatet.
- Fare for kvelning! Ikke la barn leke med emballasjen.
- Rengjøring og brukervedlikehold må ikke utføres av barn uten at disse har tilsyn.











- Ikke bruk dette apparatet i nærheten av badekar, dusj eller andre kar som inneholder vann.
- Fare for elektrisk støt! Ikke legg apparatet i vann eller andre væsker! Hvis apparatet faller i vann, må du ikke røre vannet! Slå apparatet av etter bruk, og trekk støpselet ut av stikkontakten.
- Hvis hårføneren brukes på et bad, må støpselet trekkes ut etter bruk fordi nærhet til vann utgjør fare selv om hårføneren er avslått.
- Som ekstra beskyttelse anbefales installasjon av en jordfeilbryter (FI/RCD) med en nominell utkoblingsstrøm som ikke overskrider 30 mA i badets strømkrets. Spør en elektriker om råd.
- Apparatet er ikke beregnet til profesjonelt bruk.

- Hvis strømledningen til apparatet blir skadet, må den byttes ut av produsenten, produsentens kundeservice eller en annen fagperson for å unngå farlige situasjoner. Ikke bruk apparatet hvis det er skadet eller ikke virker som det skal.
- Ikke dra i, vri eller knekk strømledningen **11**! Ikke surr strømledningen **11** rundt hårføneren.
- Brannfare! Kontroller at ventilasjonsåpningene **2** og det avtakbare beskyttelsesgitteret **3** ikke er tildekket.

2. TEGNFORKLARING

Følgende symboler brukes på selve apparatet, i bruksanvisningen, på emballasjen og på apparatets typeskilt:

	Apparatet må ikke brukes i nærheten av eller i vann (f.eks. servant, dusj, badekar) – fare for elektrisk støt!
	Advarsel om fare for personskader eller helseserisiko.
	Avfallshåndter emballasjen miljøriktig
	Les bruksanvisningen
	Dette produktet oppfyller kravene i de gjeldende europeiske og nasjonale direktivene.
	Apparatet er dobbelt verneisolert og innfrir dermed kravene for beskyttelsesklasse 2
	Produktene oppfyller beviselig kravene i EØUs tekniske forskrifter.
	Avfallshåndteres i samsvar med EU -direktivet om elektrisk og elektronisk avfall WEEE (Waste Electrical and Electronic Equipment)
	Produsent

3. PRODUKTBEKRIVELSE

- | | |
|--|----------------------------|
| 1 Avtakbart, dreibart profesjonelt munnstykke | 7 LED-indikator |
| 2 Luftutløp | 8 Håndtak |
| 3 Avtakbart beskyttelsesgitter | 9 Opphengsring |
| 4 AV/PÅ-knapp | 10 Knekkbeskyttelse |
| 5 Kaldlufttast (blå) | 11 Strømledning |
| 6 Varmlufttast (rød) | |

4. BRUK

1. Vask håret som vanlig og tørk det deretter med et håndkle. Hårspray inneholder anten-
nelige stoffer, så ikke bruk hårspray mens føneren er i bruk.
2. Stå på et tørt underlag som ikke leder elektrisk strøm. Pass på at hendene er tørre.
3. Trykk på PÅ/AV-knappen **4** for å slå på hårføneren. Hårføneren kjører nå med middels
varm luft, og to røde LED-lys **7** lyser.
4. Med varmlufttasten **6** eller kaldlufttasten **5** velger du ønsket innstilling. LED-lyset **7**
viser aktuelt innstilt trinn.

Et rødt LED-lys =	svak luftstrøm, varm luft
To røde LED-lys =	kraftig luftstrøm, svært varm luft
Tre røde LED-lys =	svært kraftig luftstrøm, varm luft

Et blått LED-lys =	svak luftstrøm, kald luft
To blå LED-lys =	kraftig luftstrøm, kald luft
Tre blå LED-lys =	svært kraftig luftstrøm, kald luft

5. Tørk og/eller style håret etter ønske.
6. Slå av hårføneren etter hver bruk, eller hvis du tar en pause. Trykk på PÅ/AV-knappen **4**
for å slå av hårføneren. Nå slukker LED-lyset.
7. Trekk støpselet ut av stikkontakten.
8. La hårføneren avkjøles helt på et ikke-brennbart underlag.

5. RENGJØRING OG VEDLIKEHOLD

1. Trekk ut støpselet og la apparatet kjøle seg ned.
2. Ta av og rengjør beskyttelsesgitteret som vist på bildet. **A** For å sikre lang levetid må du rengjøre beskyttelsesgitteret med jevne mellomrom.

6. AVFALLSHÅNDTERING

Av hensyn til miljøet skal apparatet etter endt levetid ikke kastes sammen med vanlig husholdningsavfall. Produktet kan avhendes på et lokalt innsamlingssted. Følg de lokale forskriftene ved avhending av materialene. Apparatet skal avfallshåndteres i henhold til EU-direktivet om elektrisk og elektronisk avfall – WEEE (Waste Electrical and Electronic Equipment).

Hvis du har spørsmål angående dette kan du henvende deg til de kommunale myndighetene som har ansvar for avfallshåndteringen.

Returstasjoner for kassering av gamle apparater finnes f.eks. ved kommunale miljøstasjoner, lokale avfallsdeponier eller hos forhandler.



7. TEKNISKE DATA

Vekt: ca. 560 g	Beskyttelsesklasse: II
Strømforsyning: 220-240 V~, 50-60 Hz	Omgivelsesbetingelser: Kun til innendørs bruk
Inngangseffekt: 1600-2000 W	Tillatt temperaturområde: -10 til +40 °C

Med forbehold om tekniske endringer.

I samsvar med følgende europeiske direktiver er apparatet CE-merket:

EMC 2014/30/EU

LVD 2014/35/EU

Samsvarserklæringen for dette produktet finner du på:

<https://www.beurer.com/web/we-landingpages/de/cedeclarationofconformity.php>



Käännä sivu 3 auki ennen käyttöohjeen lukemista.



Lue tämä käyttöohje huolellisesti. Noudata varoituksia ja turvallisuusohjeita. Säilytä käyttöohje myöhempää tarvetta varten. Varmista, että käyttöohje on muiden käyttäjien saatavilla. Jos luovutat laitteen eteenpäin, anna käyttöohje laitteen mukana.

PAKKAUKSEN SISÄLTÖ

- 1 x kompakti hiustenkuivain
- 1 x ilmankeskitin
- 1 x säilytyspussi
- 1 x tämä käyttöohje

SISÄLLYSLUETTELO

1. TÄRKEITÄ TURVALLISUUSOHJEITA.....	66
2. MERKKIEN SELITYKSET	67
3. LAITTEEN KUVAUS	68
4. KÄYTTÖ	68
5. PUHDISTUS JA HOITO	69
6. HÄVITTÄMINEN	69
7. TEKNISET TIEDOT	69









1. TÄRKEITÄ TURVALLISUUSOHJEITA

- Laitetta saa käyttää vain siihen käyttötarkoitukseen, johon se on kehitetty, ja käyttöohjeessa määritetyllä tavalla.
- Vähintään 8-vuotiaat lapset sekä henkilöt, joiden aistit tai fyysiset tai henkiset kyvyt ovat heikentyneet tai joilla ei ole tarvittavaa kokemusta ja/tai tietoa, saavat käyttää näitä laitteita, jos heitä valvotaan tai heille opastetaan laitteen turvallinen käyttö ja he ovat ymmärtäneet käyttöön liittyvät vaarat.
- Lapset eivät saa leikkiä laitteella.
- Tukehtumisvaara! Pidä pakkausmateriaalit lasten ulottumattomissa.
- Lapset eivät saa puhdistaa tai huoltaa laitetta ilman valvontaa.
-  Älä käytä tätä laitetta kylpyammeen, suihkualtaan tai muiden vettä sisältävien säiliöiden läheisyydessä.
- Sähköiskuvaara! Älä koskaan upota laitetta veteen tai muihin nesteeseen. Jos laite putoaa veteen, älä työnnä käsiäsi veteen. Sammuta ensin sulake sähkökeskuksesta ja irrota sitten pistoke pistorasiasta.
- Jos käytät hiustenkuivainta kylpyhuoneessa, irrota pistoke jokaisen käyttökerran jälkeen, koska kosteissa tiloissa hiustenkuivain on vaarallinen myös virta katkaistuna.
- Kylpyhuoneen sähkövirtapiirissä suositellaan käyttämään lisäsuojana vikavirtasuojaa (FI/RCD), jonka laukaisuvirtaraja on enintään 30 mA. Kysy lisätietoa sähköasentajalta.
- Tätä laitetta ei ole tarkoitettu kaupalliseen käyttöön.

- Jos laitteen verkkojohto vaurioituu, valmistajan, valmistajan asiakaspalvelun tai muun pätevän henkilön on vaihdettava se uuteen, jottei synny vaaratilanteita. Älä käytä vaurioitunutta tai virheellisesti toimivaa laitetta.
- Älä vedä, kierrä tai taita verkkojohtoa **[11]**. Älä kierrä verkkojohtoa **[11]** hiustenkuivaimen ympärille.
- Tulipalovaara! Varmista, että ilmanpuhallusaukko **[2]** ja irrottettava suojaverkko **[3]** eivät ole peitossa.

2. MERKKIEN SELITYKSET

Laitteessa, sen käyttöohjeessa, pakkauksessa ja tyyppikilvessä käytetään seuraavia symboleita:

	Laitetta ei saa käyttää vedessä tai veden läheisyydessä (esim. käsiinpesuallas, suihku, kylpyamme) – sähköiskuvaara!
	Varoitus loukkaantumisvaaroista tai terveyttä uhkaavista vaaroista.
	Hävitä pakkaus ympäristöystävällisesti
	Lue käyttöohje
	Tämä tuote täyttää voimassa olevien eurooppalaisten ja kansallisten määräysten vaatimukset.
	Laitte on kaksoeristetty ja vastaa siten suojausluokkaa 2.
	Tuotteet ovat todistettavasti yhdenmukaisia Euraasian talousunionin teknisten standardien kanssa.
	Hävitä laite EU:n antaman sähkö- ja elektroniikkalaiteromua koskevan WEEE-direktiivin (Waste Electrical and Electronic Equipment) mukaisesti.
	Valmistaja

3. LAITTEEN KUVAUS

- | | |
|---|---------------------------|
| 1 Irrotettava, käännettävä ilmankeskitin | 7 LED-näyttö |
| 2 Ilmanpoistoaukko | 8 Kädensija |
| 3 Irrotettava suojaverkko | 9 Ripustuslenkki |
| 4 Virtapainike | 10 Taittumissuojat |
| 5 Kylmäpuhalluspainike (sininen) | 11 Verkkojohto |
| 6 Lämpöpuhalluspainike (punainen) | |

4. KÄYTTÖ

1. Pese hiukset tavalliseen tapaan ja kuivaa lopuksi pyyhkeellä. Hiuslakat sisältävät helposti syttyviä aineita, joten älä käytä hiuslakkaa laitteen käytön aikana.
2. Seiso kuivalla, sähköä johtamattomalla alustalla ja varmista, että kätesi ovat kuivat.
3. Käynnistä hiustenkuivain painamalla virtapainiketta **4**. Hiustenkuivain toimii nyt keski-suurella lämpöpuhallustasolla, ja kaksi punaista LEDiä syttyy LED-näytössä **7**.
4. Aseta haluamasi asetus painamalla lämpöpuhalluspainiketta **5** tai kylmäpuhalluspainiketta **6**. LED-näyttö **7** ilmaisee asettamasi tason.

Yksi punainen LED	=	pieni puhallusteho, lämmin ilma
Kaksi punaista LEDiä	=	voimakas puhallusteho, erittäin lämmin ilma
Kolme punaista LEDiä	=	hyvin voimakas puhallusteho, kuuma ilma

Yksi sininen LED	=	pieni puhallusteho, kylmä ilma
Kaksi sinistä LEDiä	=	voimakas puhallusteho, kylmä ilma
Kolme sinistä LEDiä	=	hyvin voimakas puhallusteho, kylmä ilma

5. Kuivaa ja/tai muotoile hiuksesi haluamallasi tavalla.
6. Sammuta hiustenkuivain jokaisen käyttökerran/keskeytyksen jälkeen. Sammuta hiustenkuivain painamalla virtapainiketta **4**. Hiustenkuivaimen LEDit sammuvat.
7. Vedä pistoke pistorasiasta.
8. Anna hiustenkuivaimen jäähtyä kokonaan palamattomalla alustalla.

5. PUHDISTUS JA HOITO

1. Irrota verkkojohto pistorasiasta ja anna laitteen jäähtyä.
2. Irrota suojaverkko ja puhdista se kuvan **A** mukaisesti. Puhdista suojaverkko säännöllisesti pitkän käyttöiän takaamiseksi.

6. HÄVITTÄMINEN

Kun laitteen käyttöikä on päättynyt, laitetta ei ympäristösyistä saa hävittää tavallisen kotitalousjätteen seassa. Hävitä käytöstä poistettu laite toimittamalla se asianmukaiseen keräys- ja kierrätyspisteeseen. Noudata materiaalien hävittämisessä paikallisia jätehuoltomääräyksiä. Hävitä laite EU:n antaman sähkö- ja elektroniikkalaiteromua koskevan WEEE-direktiivin (Waste Electrical and Electronic Equipment) mukaisesti.

Lisätietoja jätteiden hävittämisestä saa paikallisilta jätehuoltoviranomaisilta.

Toimita käytöstä poistetut sähkölaitteet aina asianmukaiseen keräyspisteeseen tai laitteen jälleenmyyjälle hävitettäviksi.



7. TEKNISET TIEDOT

Paino: noin 560 g	Suojausluokka: II
Virransyöttö: 220–240 V~, 50–60 Hz	Käyttöolosuhteet: Sallittu käyttöön vain sisätiloissa
Tehonotto: 1600–2000 W	Sallittu lämpötila-alue: -10–+40 °C

Pidätämme oikeuden teknisiin muutoksiin.

Laitteessa on CE-merkintä yhdenmukaisesti seuraavien EU-direktiivien kanssa:

EMC 2014/30/EU

LVD 2014/35/EU

Löydät tämän tuotteen vaatimustenmukaisuusvakuutuksen seuraavasta osoitteesta:

<https://www.beurer.com/web/we-landingpages/de/cedeclarationofconformity.php>



Beurer GmbH • Söflinger Str. 218 • 89077 Ulm (Germany)
www.beurer.com • www.beurer-healthguide.com
www.beurer-gesundheitsratgeber.com



593.92_HC35_2021-07-07_04_IM1_BEU