



LEMUS
DENMARK

EARBUDS



www.lemus.dk



[lemussound](https://www.facebook.com/lemussound)



[lemus_dk](https://www.instagram.com/lemus_dk)

 **CE** **FC** **ROHS**

Kære kunde,

Mange tak for dit køb.

*For bedste performance, bedes
denne manual læses grundigt
igennem inden brug.*

*English instructions p. 22
German p. 38*

ATTENTION:

This product is marked with this symbol. It means that used electrical and electronic products should not be mixed with general household waste. There is a separate collections system for these products.

This product has been manufactured and supplied in compliance with all relevant regulations and directives, valid for all member states of the European Union. It also complies with all applicable specifications and regulations in the country of sales.

Formal documentation is available upon request. This includes, but is not limited to: Declaration of Conformity (and product identity), Material Safety Data Sheet and product test report





Lemus EarBuds byder på moderne, strømlinet og ergonomisk design. Lemus EarBuds leverer en suveræn og trådløs lyd via bluetooth. Dette er en on-ear model, og derfor optræder de lette og elegante, med deres vægt på kun 134 gram.

Materiale og design er der kræset nøje om og du kan ydermere nyde en usædvanlig god lyd i helt op til 12 timer ad gangen med det indbygget genopladelige batteri.

Sikkerhed

1. Venligst juster lydstyrken korrekt for at undgå overdreven udgangseffekt, hvilket kan give høreskader og forværre hovedtelefonernes kvalitet.
2. Venligst hold enheden væk fra fugt, regnvand, sand, varmekilder, magnetiske- og elektriske felter eller enhver beholder med væske.
3. Rengør denne enhed med en klud i stedet for alkohol eller benzin-holdigt opløsningsmiddel.

4: Vær opmærksom på kanter, ujævne overflader eller lign. som kan gøre mulig skade.

3: Venligst ikke tilpas eller forsøg, at reparere hovedtelefonerne selv. Dette kan give elektrisk chok, gå i brand eller ødelægge høretelefonerne, og garantien vil ophøre.

Indeholder

- Lemus EarBuds
- Lyd kabel
- Brugermanual
- Micro USB-kabel (eksklusiv adaptor)

Tænd/sluk/paringsmode/besvar
opkald/afvis opkald/slut
opkald/play/pause

5MM audi o jack

MIC

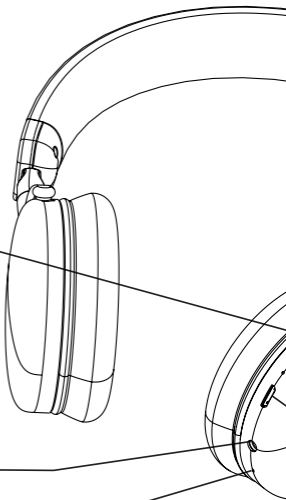

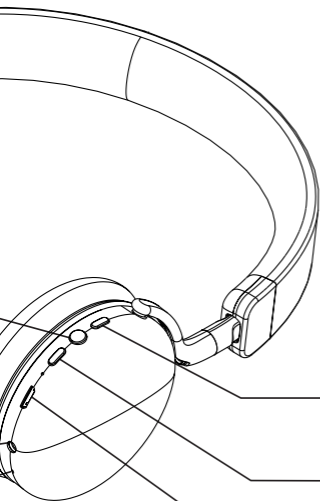

Volume op/forrige sang

Volume ned/skift sang

Opladning

Tænd:

Tryk på multifunktionsknappen i minimum 3 sekunder - rødt lys tændes og et beep.

Paringsmode:

I slukket tilstand, tryk på multifunktionsknappen og hold nede i minimum 5 sekunder. (Blåt LED og rødt LED lys vil blinke hurtigt med to beep)

Parings:

Når i paringsmode, benyt bluetooth enhed og dan par med "Lemus EarBuds" under bluetooth indstillinger.

Volume op:

Tryk på "+" og hold for, at skrue op

Volume ned:

Tryk på "-" og hold for, at skrue ned

Førrige:

Hurtigt klik på "+" for, at skifte til førrige sang

Næste:

Hurtigt klik på "-" for, at skifte til næste sang

Sluk:

Tryk på multifunktionsknappen i minimum 3 sekunder - LED lys slukkes.

Play/pause:

Klik på multifunktionsknappen for, at afspille eller pause.

Lavt batteriadvarel:

Rødt LED lys blinker.

Opladning:

Indsæt opladerkabel og oplad via USB adaptor eller computer. Rødt LED lys indikerer når den oplader.

Besvar opkald:

Hurtigt klik på multifunktionsknappen ved indgående opkald.

Slut opkald:

Hurtigt klik på multifunktionsknappen under opkald.

Afvis opkald:

Tryk på multifunktionsknappen under opkald og hold nede i 1-2 sekunder.

Dan par med bluetooth enhed:

For, at benytte Lemus EarBuds skal du danne par med en bluetooth enhed som f.eks. computer, tablet eller mobil.

Når du først har dannet par med en enhed vil den automatisk huske denne enhed og danne par når de to enheder er indenfor rækkevidde og tændt.

1: Tænd din mobil eller den ønskede enhed og sikre dig, at bluetooth er aktiveret

2: Tænd for bluetooth paringsmode på Lemus EarBuds

3: Søg efter bluetooth enheder på din telefon.

4: Dan par med "Lemus EarBuds"

5: Hvis der bedes om pinkode, venligst tryk: 0000

Opladning:

Opladning er via USB port, som medfølger. Hertil kan der bruges en adaptor til stikkontakt eller via computer.

Vær sikker på, at høretelefonerne er fuldt opladet i mindst 6 timer før første brug. Under opladning lyser der konstant rødt LED lys. Når opladning er fuldført skifter LED lyset til blå eller stopper helt med at lyse.

**Vær opmærksom på at indføre micro-usb kabel korrekt, så der undgås skade på opladerindgangen.*

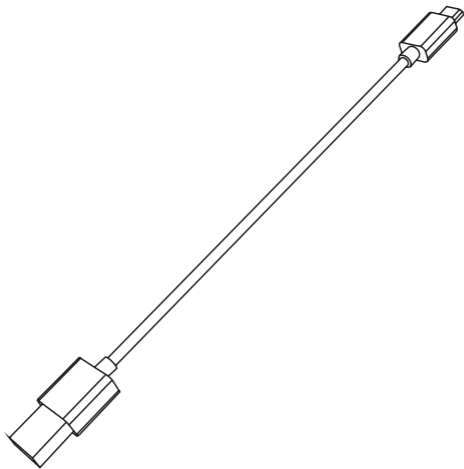

SPECIFIKATIONER:

- BLUETOOTH V4.1, APT-X
- AUX-INDGANG
- OP TIL 12 TIMERS BATTERILEVETID
- INDBYGGET MIKROFON TIL OPKALD
- DSP: LARM OG EKKO REDUCERENDE
- RÆKKEVIDDE: OP TIL 10 METER
- SIGNAL-TO-NOISE: > 90 DB
- OUTPUT: 20MW
- FREKVENSSOMRÅDE: 20HZ-20KHZ

- LADETID: CA. 2 TIMER
- VÆGT: 134 G
- MATERIALE: PU LÆDER
- MÅL: 156,5 X 179,5 X 66,5 MM

ENGLISH

Lemus EarBuds supplies a transcendent and wireless sound via Bluetooth. This is an on-ear model, and therefor they appear small and elegant, with its weight on only 134 gram. The Material and the design are pampered carefully about. You can furthermore enjoy an unusual good sound up to 12 hours at the time.

Safety

1. Please adjust the volume correctly to avoid excessive output power, which can cause hearing damage and aggravate the headphones quality.
2. Please keep the device away from moisture, rainwater, sand, heat sources, magnetic and electrical fields or any container with liquid.
3. Clean this unit with a cloth instead of alcohol or gasoline-containing solvent.

4: Pay attention to edges, uneven surfaces or the like. that can do any harm.

3: Please do not adjust or attempt to repair the headphones yourself. This could cause electric shock, fire, or damage to headphones, and the warranty ends.

Contains

- Lemus EarBuds
- Audio cable
- User manual
- Micro USB-cable (Ex. adoptor)

Turn on/Turn off /
Enter the pairing mode /
Answer call /
Reject call /
End call/
last number redial
Play / pause /

3.5MM audio jack

MIC

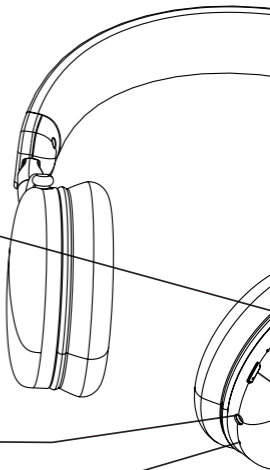

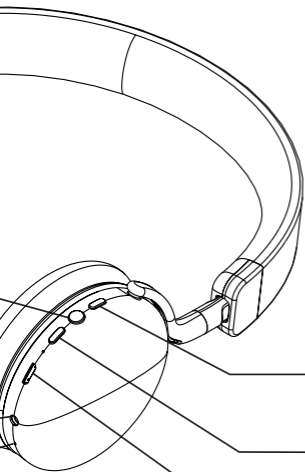

Volume up/Previous

Volume down/Next

Charging

Power on:

Press the multifunction button for at least 3 seconds - red light turns on and a beep.

Parringmode:

In off mode, press the multifunction button and hold for at least 5 seconds. (Blue LED and red LED light will flash quickly with two beep)

Parring:

When in pairing mode, use bluetooth device and then pair with "Lemus

EarBuds" in bluetooth settings.

Volume up:

Press "+" and hold to turn up

Volume down:

Press "-" and hold to turn down

Previous song:

Quickly click "+" to switch to the previous song

Next song:

Quickly click "-" to switch to the next song

Power off:

Press the multifunction button for at least 3 seconds - LED light goes out.

Play / Pause:

Click the multifunction button to play or pause.

Low battery warning:

Red LED light flashes.

Charging:

Insert charger cable and charge via USB adapter or computer. Red LED light indicates when it is charging.

Answer call:

Quickly click the multifunction button during incoming calls.

End call:

Quickly click the multifunction button during calls.

Reject call:

Press the multifunction button during calls and hold for 1-2 seconds.

Pair with bluetooth device:

To use Lemus EarBuds you need to pair with a bluetooth device such as computer, tablet or mobile.

Once you have paired with a device, it will automatically remember this unit and pair when the two devices are within reach and turned on.

1: Turn on your mobile or the device you want and make sure that Bluetooth is activated.

2: Turn on Bluetooth pairing mode on Lemus EarBuds

3: Search for bluetooth devices on your phone.

4: Pair with "Lemus EarBuds"

5: If prompted for PIN, please press:
0000

Charging:

The Lemus EarBuds is charging via USB port. For this purpose, an adapter for an outlet or a computer can be used.

Make sure the headphones are fully charged for at least 6 hours before first use. During charging, a steady red LED lights up. When charging is complete, the LED switches to blue or stops illuminating completely.

** Make sure to correctly insert the micro-usb cable to avoid damage to the charger input.*

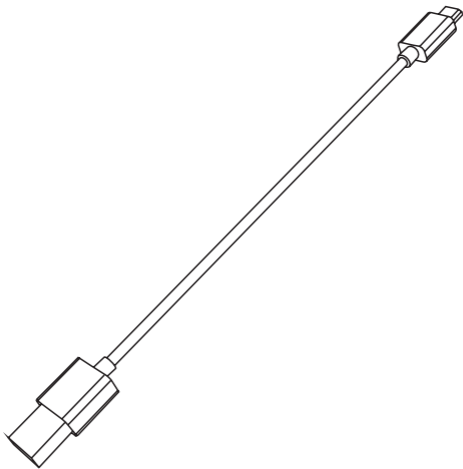

SPECIFICATIONS:

- BLUETOOTH V4.1, APT-X
- AUX-INPUT
- UP TO 12 HOURS BATTERY
- MICROPHONE FOR CALLS
- DSP: NOISE REDUCTIVE
- REACH: UP TO 10 METERS
- SIGNAL-TO-NOISE: > 90 DB
- OUTPUT: 20MW
- FREQUENCY RANGE: 20HZ-20KHZ

- CHARGING TIME: APPROX. 2 HOURS
- WEIGHT: 134 GRAMS
- MATERIAL: PU LEATHER
- MEASUREMENTS:

156,5 X 179,5 X 66,5 MM

GERMAN

Lemus EarBuds liefert einen transzendenten und kabellosen Klang über Bluetooth. Dies ist ein On-Ear-Modell, und deshalb wirken sie klein und elegant, sein Gewicht beträgt nur 134 Gramm. Das Material und das Design werden sorgfältig verwöhnt. Sie können außerdem bis zu 12 Stunden lang einen ungewöhnlich guten Klang genießen.

Sicherheit

1. Bitte stellen Sie die Lautstärke richtig ein, um eine übermäßige Ausgangsleistung zu vermeiden. was zu Gehörschäden führen kann und die Qualität der Kopfhörer verschlechtern.
2. Bitte halten Sie das Gerät von Feuchtigkeit, Regenwasser, Sand, Wärmequellen, magnetisch und elektrische Felder oder ein Behälter mit Flüssigkeit.
3. Reinigen Sie dieses Gerät mit einem Tuch anstelle von alkohol- oder benzinhaltigem Lösungsmittel

4:Achten Sie auf Kanten, unebene Oberflächen oder ähnliches. das kann schaden.

5: Bitte passen Sie die Kopfhörer nicht an und versuchen Sie nicht, sie selbst zu reparieren. Dies könnte einen elektrischen Schlag verursachen. Feuer, oder die Kopfhörer beschädigen, und die Garantie endet.

Enthält:

- Lemus-Ohrhörer
- Audio Kabel
- Benutzerhandbuch
- Micro USB-Kabel

Turn on/Turn off /
Enter the pairing mode /
Answer call /
Reject call /
End call/
last number redial
Play / pause /

3.5MM audio jack

MIC

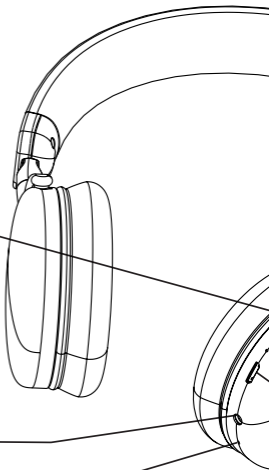

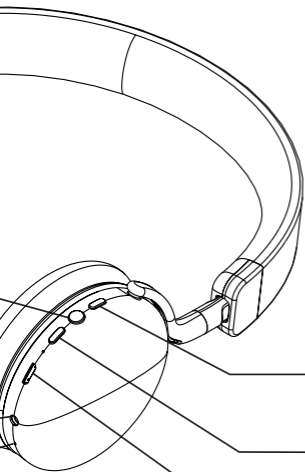

Volume up/Previous

Volume down/Next

Charging

Schalte ein:

Drücken Sie die Multifunktionstaste mindestens 3 Sekunden lang -rotes Licht leuchtet mit einem Piepton auf.

Verbindungsmodus:

Drücken Sie im ausgeschalteten Zustand die Multifunktionstaste und halten Sie sie mindestens 5 Sekunden lang gedrückt.(Blaue LED und rote LED blinken schnell mit zwei Pieptönen)

Paarung:

Verwenden Sie im Pairing-Modus das

Bluetooth-Gerät und koppeln Sie es dann in den Bluetooth-Einstellungen mit „Lemus Ear-Buds“.

Lautstärke erhöhen:

Drücken Sie "+" und gedrückt halten, um die Lautstärke zu erhöhen

Lautstärke runter:

Drücken Sie "-" und halten Sie gedrückt, um die Lautstärke zu verringern

Bisherig Lied:

Klicken Sie schnell auf "+", um zu wech-

seln das Bisherige Lied

Nächster Lied:

Klicken Sie schnell auf "-" zu wechseln das nächste Lied

Ausschalten:

Drücken Sie die Multifunktions-taste mindestens 3 Sekunden lang -LED-Leuchte erlischt.

Abspielen / Pause:

Klicken Sie auf die Multifunktionstaste zu abspielen / Pause.

Niedriger Batteriestatus Warnung:
Rote LED leuchtet blitzt.

Aufladen:

Ladekabel einstecken und laden Sie es über USB-Adapter auf oder Computer. Rote LED leuchtet auf wenn es aufgeladen wird

Anruf beantworten:

Klicken Sie schnell auf die Multifunktions-taste bei eingehenden Anrufen.

Ende Anruf:

Klicken Sie während eines Anrufs schnell auf die Multifunktionstaste.

Anruf ablehnen:

Drücken Sie die Multifunktionstaste während eines Gesprächs und halten Sie sie 1-2 Sekunden lang gedrückt.

Pair with bluetooth device :

Um Lemus EarBuds verwenden zu können, müssen Sie eine Verbindung mit einem Bluetooth-Gerät herstellen wie Computer, Tablette oder Handy,

Mobiltelefon..

Sobald Sie mit einem Gerät gepaart haben, Dieser Befehl und das Pairing werden automatisch gespeichert, wenn die beiden Geräte in Reichweite und eingeschaltet sind.

1: Schalten Sie Ihr Mobiltelefon oder das Gerät ein, mit dem Sie eine Verbindung herstellen möchten, und Stellen Sie sicher, dass Bluetooth aktiviert ist.

2: Aktivieren Sie den Bluetooth-Pairing-Modus bei Lemus EarBuds

3: Suchen Sie auf Ihrem Telefon nach

Bluetooth-Geräten.

4: Pairing mit "Lemus EarBuds"

5: *Wenn Sie zur Eingabe der PIN aufgefordert werden, Bitte drücken Sie: 0000*

Aufladen:

Die Lemus EarBuds werden über den USB-Anschluss aufgeladen. Zu diesem Zweck kann ein Adapter für eine Steckdose oder einen Computer verwendet werden..

Stellen Sie sicher, dass die Kopfhörer vor dem ersten Gebrauch mindestens

6 Stunden lang vollständig aufgeladen sind. Während Aufladen, eine rote LED leuchtet auf. Wann Aufladen ist komplett, Die LED wechselt zu blau oder hört auf, vollständig zu leuchten.

** Vergewissern Sie sich, dass das Micro-USB-Kabel richtig angeschlossen ist, um dies zu vermeiden Schaden an der Ladegerät Eingang.*

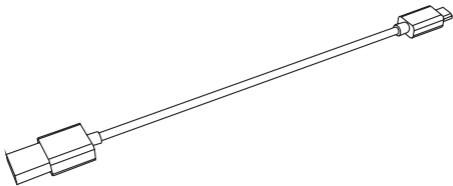

SPEZIFIKATIONEN:

- BLUETOOTH V4.1, APT-X
- AUX-EINGANG
- BIS ZU 12 STUNDEN BATTERIE
- MIKROFON FÜR ANRUF
- DSP: GERÄUSCHREDUZIEREND
- LÄNGE: BIS ZU 10 METER
- SIGNAL-RAUSCH-VERHÄLTNIS:> 90
DB

- AUSGABE :20 MW
- FREQUENZBEREICH: 20 HZ - 20 KHZ
- LADEZEIT: CA. 2 STUNDEN
- GEWICHT: 134 GRAMM
- MATERIAL: PU-LEDER
- MESSUNGEN:

156,5 X 179,5 X 66,5 MM