



HANDLEIDING

ENGLISH | NEDERLANDS | DEUTSCH | FRANÇAIS | ESPAÑOL | ITALIANO | PORTUGUÊS
POLSKI | ČESKY | MAGYAR | SLOVENSKÝ

SAFESCAN 2665-S / 2685-S

BANKNOTE COUNTER

INTRODUCTIE

Dank u voor de aanschaf van deze Safescan 2600-series bankbiljettenteller. Deze handleiding helpt u om met het apparaat aan de slag te gaan en omschrijft de instellingen en bediening ervan. Wij raden u aan om vooraf de instructies goed door te lezen.

VERPAKKINGSINHOUD

De verpakking bevat de volgende items:

- Safescan 2665-S / 2685-S Bankbiljettenteller
- Onderhoudskit
- Stroomsnoer(en)*
- Gebruikershandleiding

PRODUCT

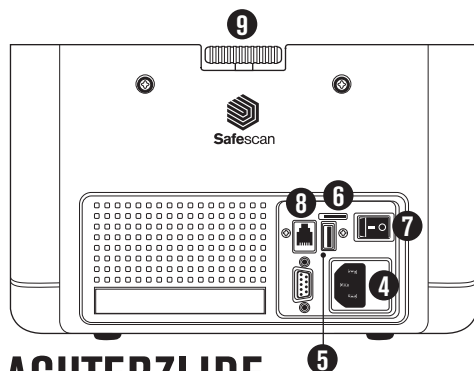
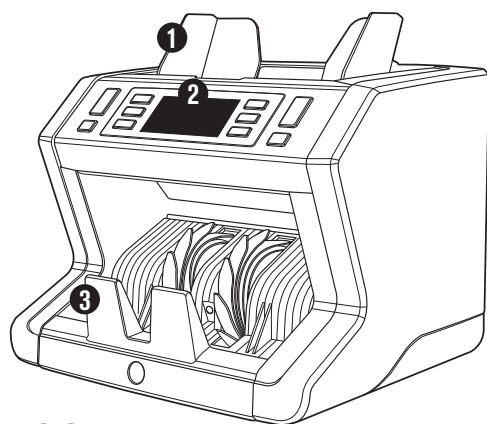

VOORZIJDE

1. Invoer met instelbare geleiders
2. Bedieningspaneel (display / knoppen)
3. Biljettuitvoer
4. Stroomaansluiting
5. USB port voor verbinding met PC
6. MicroSD slot voor valuta updates
7. Aan/Uit schakelaar
8. RJ12 port voor het aansluiten van een printer of extern display
9. Hopper instelwiel
10. Stroomsnoer(en)*
11. Onderhoudskit

* afhankelijk van model en/of land

ACHTERZIJDE

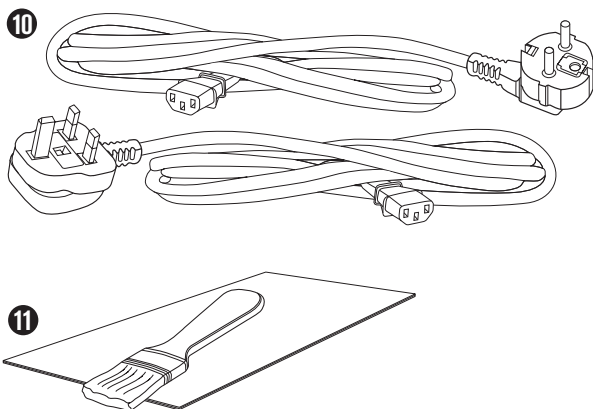

BESCHIKBARE ACCESSOIRES

• Safescan Cleaning Cards voor bankbiljettentellers (set van 20 kaarten), part nr. 136-0546.
Zie www.safescan.com voor meer informatie.

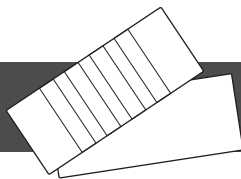

SAFESCAN 2665-S / 2685-S: SPECIFICATIES

	TOT 7-VOUDIGE VALSGELDDTECTIE (UV, MG, MT, IR, AFMETING, DIKTE, KLEUR)											DETECT UV, MG	DETECT SIZE
Tel modus	EUR	GBP	CHF	USD	SEK	NOK	DKK	PLN	CZK	HUF	ALL CUR.	ALL CUR.	
MIX	•	2665 - 2685: •	•	-	•	•	•	•	-	-	-	-	
SORT	•	•	•	-	•	•	•	•	•	-	•	•	
COUNT	•	•	•	•	•	•	•	•	•	•	•	-	

GEBASEERD OP DE STANDAARD VALUTA VAN DE EU MODELLEN.

KNOPPEN EN BEDIENING

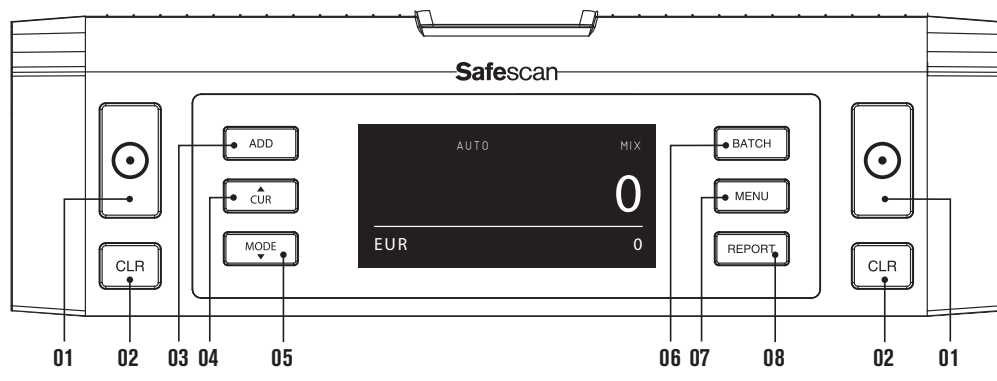

01. Start tellen / Bevestigen van een menu item
02. Zet het aantal getelde biljetten terug op nul / Ga 1 niveau terug in het menu
03. Add functie aan/uit
04. Valuta selectie
05. Telmodus instelling: MIX (waardetelling van ongesorteerde biljetten), COUNT (vrije telling zonder detectie) of SORT (tellen van gesorteerde biljetten, inclusief detectie van afmeting)
06. Batch functie aan/uit en instellen Batch aantal
07. Open / sluit het apparaatmenu
08. Toon de telrapportage op het scherm / stuur de telrapportage naar de printer (allen in MIX modus)

AAN DE SLAG

1. Plaats de machine op een vlakke en stabiele ondergrond.

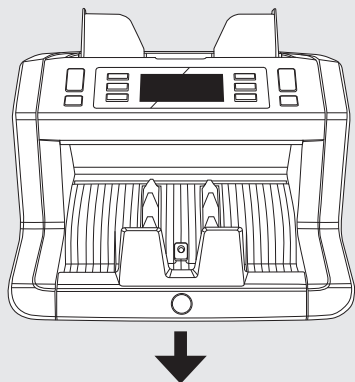

2. Sluit de machine aan op het stopcontact met behulp van de meegeleverde stroomkabel.

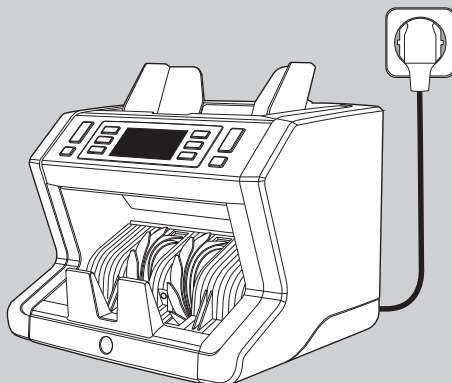

3. Schakel de stroom in via de schakelaar op de achterzijde.

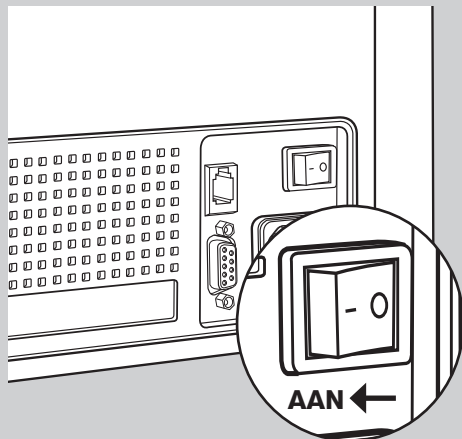

4. Selecteer de gewenste valuta middels de **CUR** toets.

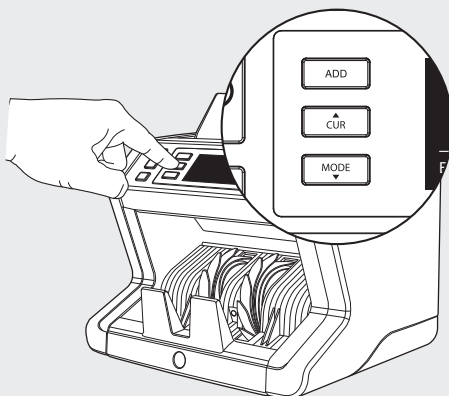

GEREED OM TE TELLEN

De machine is nu gereed om te beginnen met tellen. Geavanceerde instellingen worden op de komende pagina's omschreven.

TELLEN VAN BANKBILJETTEN

1. VALUTA. Gebruik de **CUR** toets om de gewenste valuta te selecteren. Standaard instelling = EURO.

De Safescan 2665-S / 2685-S ondersteunt diverse valuta's. De hierna selecteerbare telmodi zijn afhankelijk van de geselecteerde valuta.

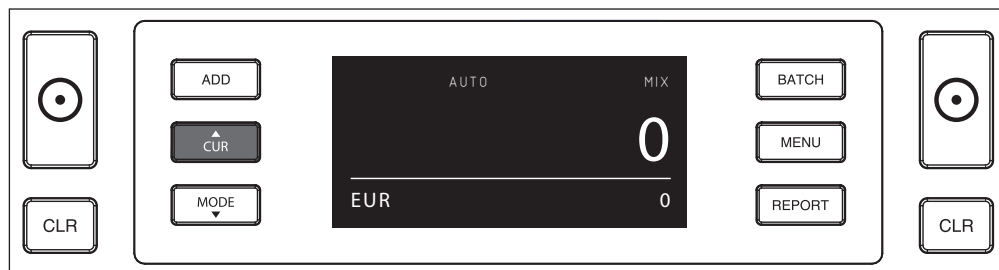

2. TELMODUS. Gebruik de **MODE** toets om de gewenste telmethode te selecteren. Standaard instelling = MIX.

De volgende telmodi zijn beschikbaar (afhankelijk van de gekozen valuta):

[MIX]: waardetelling van ongesorteerde biljetten.

[SORT]: tellen van gesorteerde biljetten, inclusief formaatdetectie. De machine stopt en geeft een alarmmelding zodra een biljet met een andere hoogte dan die van het eerstgetelde biljet wordt waargenomen.

[COUNT]: tellen zonder detectie, ook wel aangeduid als "free sheet counting".

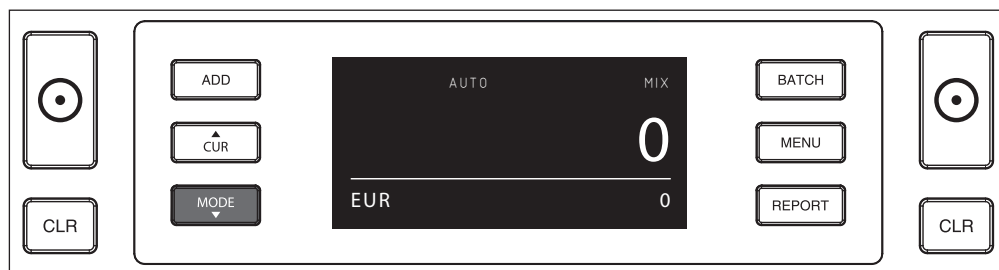

LET OP: Afhankelijk van de geselecteerde valuta kan het zo zijn dat niet alle telmodi beschikbaar zijn. Dit heeft te maken met de kenmerken van de betreffende valuta.

3. AUTO START / HANDMATIGE START. Door de [START] toets gedurende 2 seconden in te drukken, kunt u switchen tussen AUTO of MANUAL start. Zodra het display '**AUTO**' toont, zal de machine beginnen met tellen zodra de biljetten zijn geplaatst. Standaard instelling = AUTO.

Wanneer voor handmatige start is gekozen, dient u op de [START] toets te drukken om te beginnen met tellen.

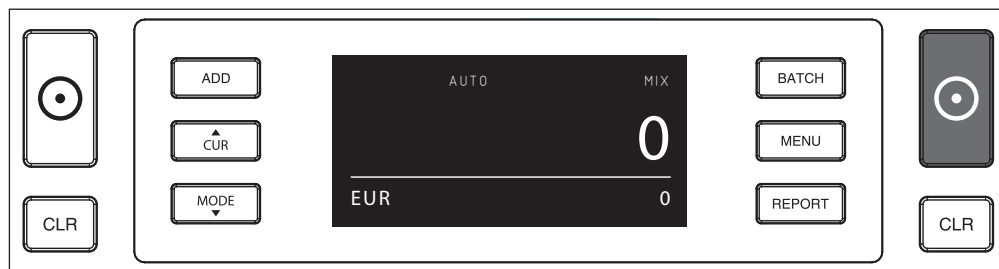

4. BEGINNEN MET TELLEN VAN BANKBIJETTEN

Begin met tellen door de bankbiljetten in het midden van de invoer te plaatsen. Gebruik de geleiders om zeker te zijn van de juiste positie.

LET OP

In MIX modus hoeven bankbiljetten niet vooraf gesorteerd te worden. Het is echter aan te raden om de grootste biljetten onderop te plaatsen en de kleinste biljetten bovenop.

In SORT modus dient u de biljetten per denominatie te sorteren alvorens te beginnen met tellen.

In COUNT modus hoeven bankbiljetten niet gesorteerd te worden. In deze telmodus telt de machine simpelweg het aantal ingevoerde biljetten, ongeacht de denominatie.

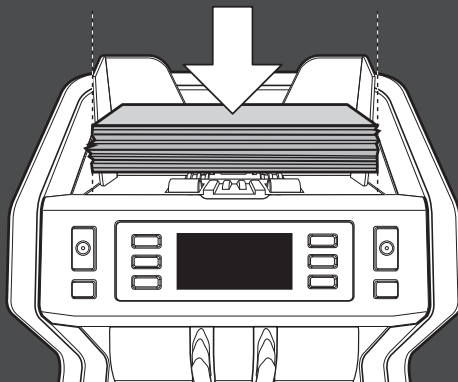

5. ZODRA HET TELLEN KLAAR IS

Zodra de machine klaar is met tellen, wordt het aantal getelde biljetten duidelijk getoond op het scherm (dit geldt voor zowel de **COUNT** als de **SORT** modus). In **MIX** modus wordt ook de totale waarde getoond.

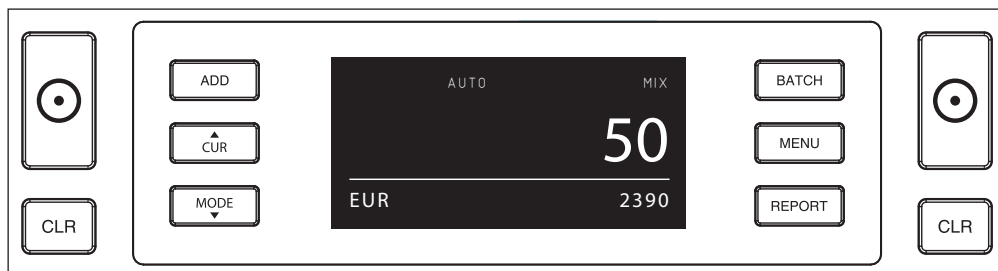

6. FORMAATDETECTIE (ALLEEN IN SORT MODUS).

Indien SORT counting geselecteerd is, zal de machine stoppen en een 'height error' melding geven zodra een biljet met een ander formaat wordt gedetecteerd tijdens het tellen. De machine zal hierbij voornamelijk kijken naar de hoogte van de biljetten (het minimale hoogteverschil voor accurate detectie is 3 mm).

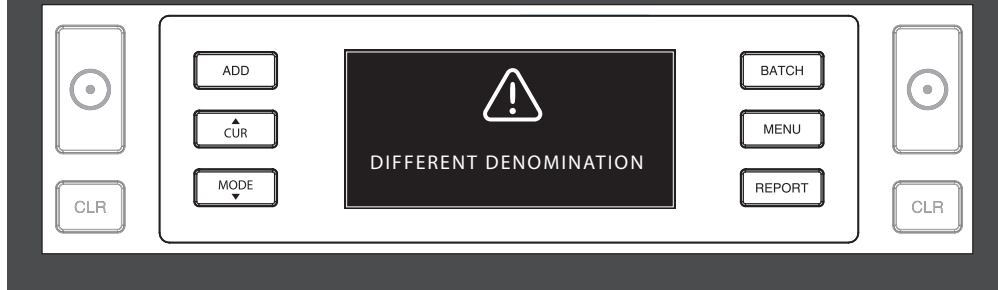

7. WAARDETELING (ALLEEN IN MIX MODUS): HET BEKIJKEN VAN DE TELRESULTATEN

Nadat u een stapel gemixte bankbiljetten in **MIX** modus heeft geteld, kunt u een gespecificeerd overzicht van de telling per denominatie bekijken, printen of exporteren. Druk kort op **[REPORT]** om het overzicht op het scherm te krijgen.

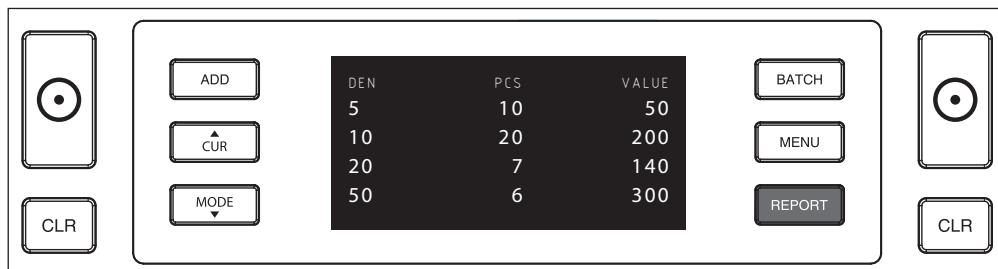

Indien van toepassing, drukt u op **[MODE]** om naar de volgende pagina met denominaties te gaan.

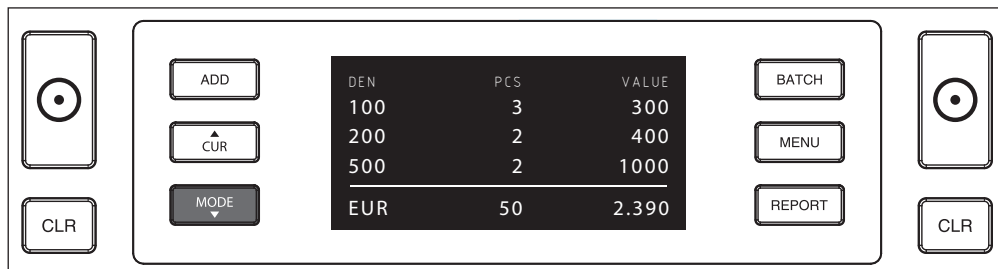

8. WAARDETELING (ALLEEN IN MIX MODUS): PRINT OF EXPORTEER DE TELRESULTATEN

Indien u de Safescan TP-230 printer heeft aangesloten (optioneel) of gebruik maakt van de Safescan Money Counting Software (optioneel), drukt u gedurende 3 seconden op **[REPORT]** om het teloverzicht te printen of naar de software te exporteren.

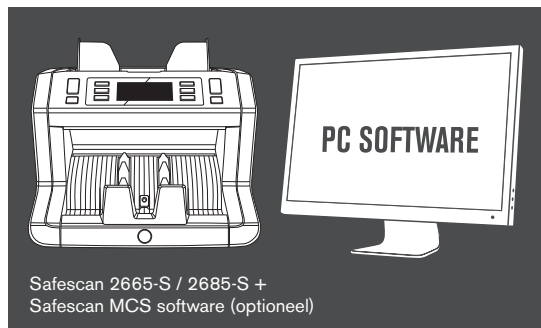
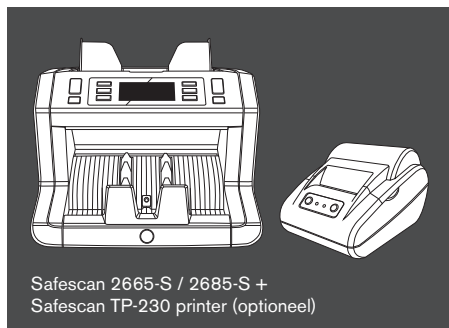
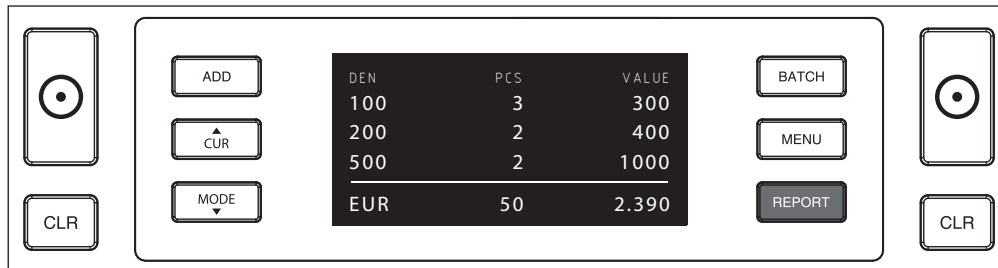

APPARAATMENU

- In het menu van de 2665-S / 2685-S kunt u specifieke instellingen van de machine bepalen. Om in het menu te komen, drukt u op de **MENU** toets.

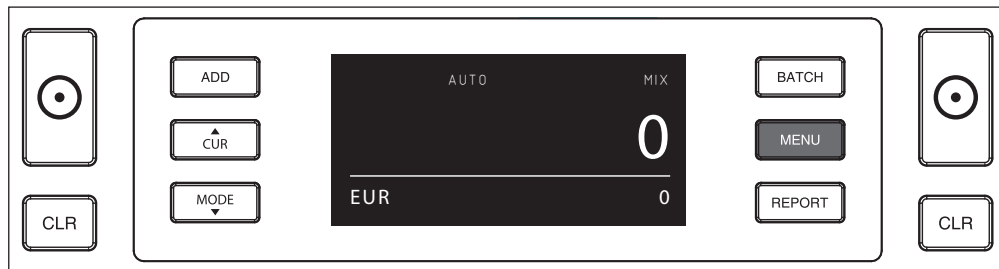

- Het scherm toont nu de diverse menu items.

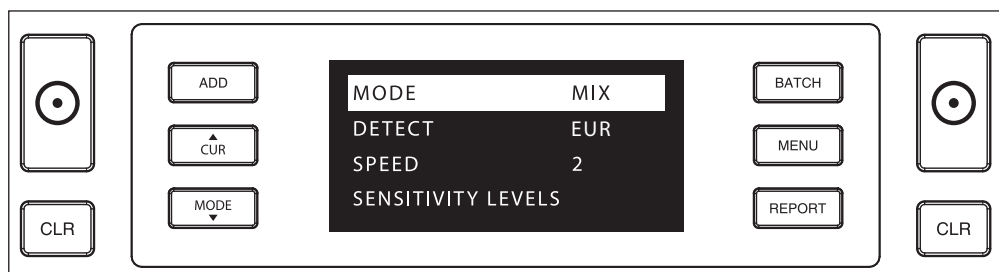

- Blader door de menu items met behulp van de pijltoetsen.



- Druk op de **START** toets om een gewenst item te selecteren. De instelling van het geselecteerde item gaat nu knipperen.

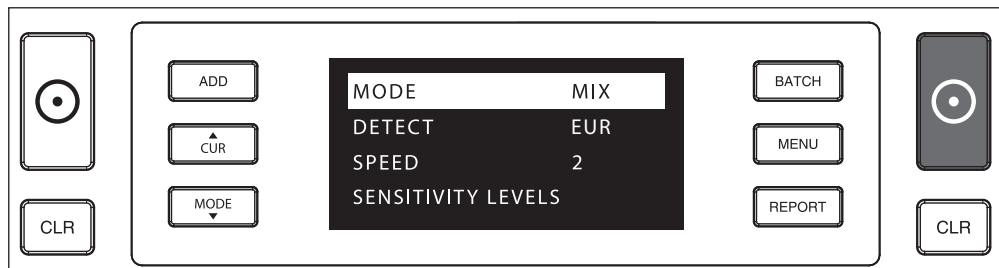

5. Blader door de mogelijke instellingen met behulp van de pijltoetsen.

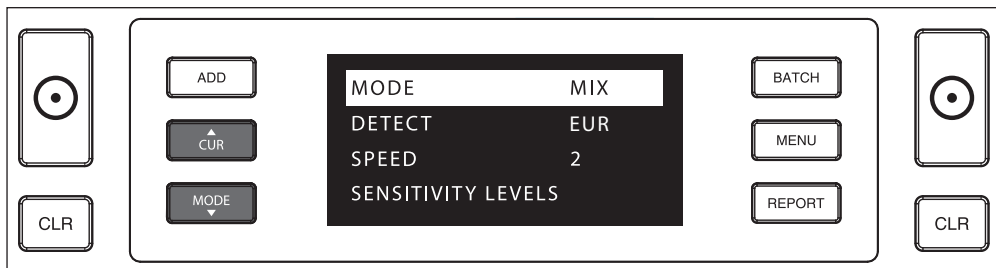

6. Bevestig uw selectie middels de **START** toets.

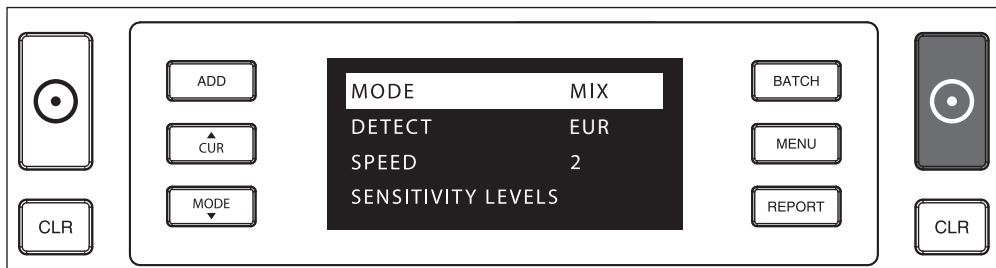

7. Nadat de instelling is bevestigd, kunt u het menu verlaten door op de **MENU** toets of de **CLR** toets te drukken. De machine gaat nu terug naar het beginscherm.



MENU INHOUD

De menu structuur is als volgt:

MODEL	MODUS	VALUTA*	SNELHEID**	GEVOELIGHEIDSNIVEAU
2665-S	Mix > Sort > Count	EUR > GBP > USD > CHF > PLN > CZK > HUF > SEK > NOK > DKK > ALL > ALL UV > ALL UV+MG	1 > 2 > 3	UV > MG/MT > Color IR > Height
2685-S	Mix > Sort > Count	EUR > GBP > USD > CHF > PLN > CZK > HUF > SEK > NOK > DKK > ALL > ALL UV > ALL UV+MG	1 > 2 > 3	UV > MG/MT > Color IR > Height

* Door hun specifieke kenmerken zullen sommige valuta's in bepaalde telmodi niet beschikbaar zijn.

** SNELHEIDSNIVEAUS: "1" = 800 bijtellen/minuut | "2" = 1200 bijtellen/minuut | "3" = 1500 bijtellen/minuut

ADD EN BATCH FUNCTIE

1. ADD

De **ADD** functie maakt cumulatief tellen mogelijk: Zodra u een getelde stapel bankbiljetten uit de machine haalt en een nieuwe stapel op de machine legt, zullen de aantallen van deze stapel aan die van de al getelde stapel worden toegevoegd. De functie kan worden geactiveerd door op de **ADD** toets te drukken. De indicatie op het scherm zal zichtbaar worden.

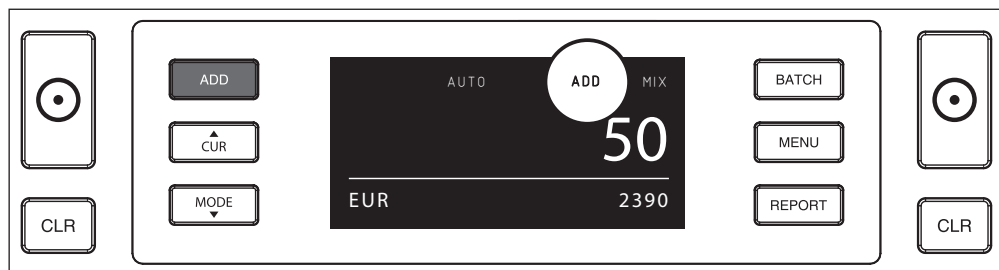

2. BATCH.

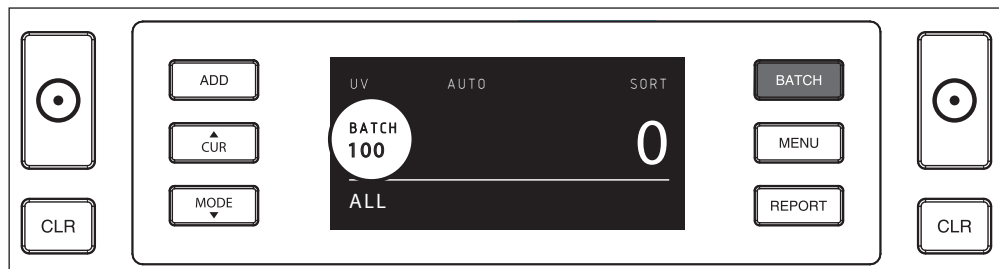

De **BATCH** functie maakt het mogelijk om gelijke stapels biljetten van een vooraf ingesteld aantal te tellen. De machine zal automatisch stoppen zodra het ingestelde aantal is bereikt, waarna u de stapel kunt verwijderen. Na verwijderen zal de machine de volgende batch tellen. Het batch aantal kan als volgt worden ingesteld:

2.1 Druk op de **BATCH** toets om de functie te activeren. De indicatie wordt zichtbaar in het display en het standaard batch aantal knippert gedurende 5 seconden.

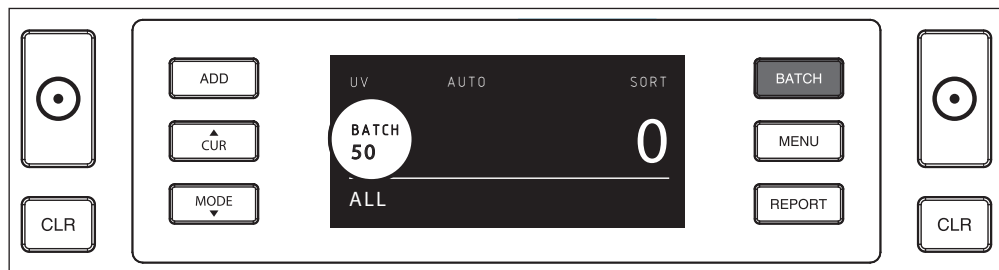

2.2 Zolang het het batch aantal knippert, kunt u door de vooringestelde aantallen bladeren door op de **BATCH** toets te drukken. De volgorde is **100 > 50 > 20 > 10 > 5 > Batch off**.



2.3 Met behulp van de pijltjestoetsen kunt u het batch aantal met 1 verhogen of verlagen, beginnend bij het aantal wat op dat moment knippert. Dus wanneer het display '50' aangeeft, kunt u dit verhogen naar 51, 52 etc. door op  te drukken en verlagen naar 49, 48 etc. door op  te drukken.

5 seconden nadat u uw keuze heeft gemaakt, stopt het aantal met knipperen en is uw keuze opgeslagen.

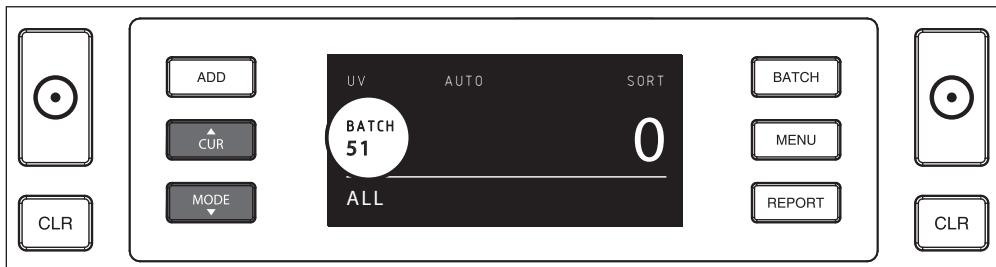

FOUTMELDINGEN

De machine geeft een duidelijk hoorbare en zichtbare melding zodra een verdacht biljet wordt gedetecteerd of zodra een biljet wordt gedetecteerd wat verschilt in hoogte ten opzichte van de overige getelde biljetten (**SORT** modus). De volgende meldingen zijn hierbij mogelijk:

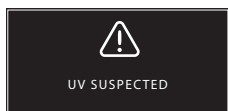

Vals of verdacht biljet: Geen UV kenmerken gedetecteerd. Verwijder het verdachte biljet uit de uitvoer en druk **START** om door te gaan.

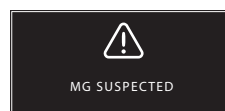

Vals of verdacht biljet: Geen MG kenmerken gedetecteerd. Verwijder het verdachte biljet uit de uitvoer en druk **START** om door te gaan.

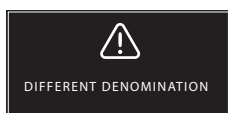

Er is een bankbiljet met afwijkende hoogte gedetecteerd. Verwijder het betreffende biljet, verwijder vervolgens de getelde biljetten en tel de stapel opnieuw.

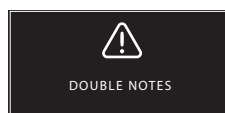

Soms kunnen bankbiljetten aan elkaar vastzitten. Controleer de bankbiljetten en tel ze opnieuw. Indien deze melding frequent verschijnt, kunt u de instelling aanpassen middels het hopper instelwiel aan de achterzijde (+).

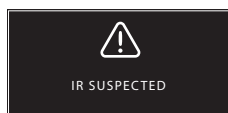

Vals of verdacht biljet: Geen IR kenmerken gedetecteerd. Verwijder het verdachte biljet uit de uitvoer en druk **START** om door te gaan.

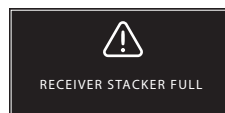

De maximale capaciteit van de uitvoer is 220 bankbiljetten. Verwijder biljetten uit de uitvoer.

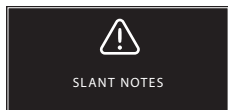

Deze melding geeft aan dat een bankbiljet niet recht door de machine is gegaan. Zorg ervoor dat de biljetten netjes en centraal in de invoer worden geplaatst. Indien deze melding zich frequent voordoet, kunt u de instelling aanpassen middels het hopper instelwiel aan de achterzijde (+).

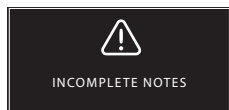

Er is een incompleet of beschadigd biljet waargenomen. Deze melding kan zich voordoen indien zich een oud/ beschadigd biljet in de stapel bevindt. Verwijder en controleer het biljet en druk op **START** om door te gaan.

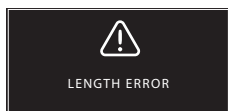

Er is een bankbiljet met onjuiste lengte gedetecteerd. Verwijder het betreffende biljet, verwijder de getelde biljetten en tel de stapel opnieuw.

PROBLEEMOPLOSSING

Probleem	Oorzaak	Oplossing(en)
UV foutmelding	<ul style="list-style-type: none"> • Bankbiljet is verdacht. • De aanwezige UV kenmerken in een biljet kunnen zwakker worden naarmate het biljet ouder wordt, veelvuldig gebruikt is of indien het biljet per ongeluk gewassen is. 	<ul style="list-style-type: none"> • Tel het biljet nogmaals om te zien of de melding zich blijft voordoen. • Zorg ervoor dat de machine niet direct onder een sterke lamp staat, daar dit de UV detectie kan beïnvloeden. • Reinig de UV sensoren. • Indien het biljet daadwerkelijk echt is, verlaag dan de UV gevoeligheid en tel het biljet nogmaals.
MG foutmelding	<ul style="list-style-type: none"> • Bankbiljet is verdacht. • Van sommige valuta is bekend dat de MG kenmerken van bepaalde denominaties zwak zijn. Hierdoor zijn ze moeilijk te detecteren. • Some currencies may not have MG features integrated at all. 	<ul style="list-style-type: none"> • Tel het biljet nogmaals om te zien of de melding zich blijft voordoen. • Reinig de MG sensoren met een schoonmaakbiljet. • Indien het biljet daadwerkelijk echt is, verlaag dan de MG gevoeligheid en tel het biljet nogmaals.
Formaat detectie werkt niet	<ul style="list-style-type: none"> • Alle denominaties van de getelde valuta hebben dezelfde hoogte (bijv. USD, CHF, CAD, AUD, HUF) • De hoogteverschillen tussen de denominaties zijn te klein om te kunnen detecteren (min. verschil dient 3 mm te zijn). 	
Skewed note foutmelding	De bankbiljetten zijn niet recht ingevoerd.	Zorg ervoor dat de biljetten netjes en in het midden van de invoer worden geplaatst. Gebruik de geleiders om een centrale invoer te waarborgen en indien u een grote stapel biljetten telt is het aan te raden om deze tevens met uw handen te geleiden tijdens het tellen.

SOFTWARE UPDATES

Centrale banken werken continu aan vernieuwing van hun bankbiljetten, zodat deze voorzien kunnen worden van de nieuwste veiligheidskenmerken waardoor het vervalsers zo moeilijk mogelijk wordt gemaakt. Safescan's valuta management team zorgt ervoor dat uw 2665-S/2685-S voorzien kan worden van de laatste updates. Wij informeren u zodra er een update is en het enige wat u hoeft te doen is uw machine te updaten via USB of Micro SD aan de achterzijde van de machine.

Meer informatie over valuta updates en instructies vindt u op www.safescan.com

HOPPER INSTELWIEL

Wanneer u regelmatig de melding Double Notes of Slant Notes krijgt, of wanneer biljetten niet gemakkelijk door de machine ingevoerd worden, kan het nodig zijn om de positie van het hopper instelwiel te wijzigen. Dit wiel controleert de dikte instelling van de biljetten. Het wiel is in de fabriek al in de optimale positie ingesteld. Ten gevolge van de kenmerken van sommige biljetten kan het in bepaalde gevallen toch nodig zijn om de instelling enigszins te wijzigen om een optimale doorvoer te garanderen.

- Indien biljetten niet gemakkelijk worden ingevoerd: vergroot de dikte instelling door het wiel met de klok mee aan te passen (+).
- Indien zich foutmeldingen zoals "Double Notes" of "Chained Notes / Double Notes" voordoen: verklein de dikte instelling door het wiel tegen de klok in aan te passen (-).

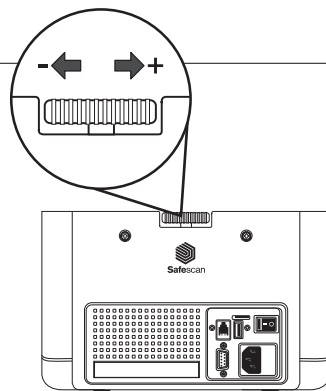

LET OP: De instelling is zeer gevoelig. Derhalve is het raadzaam om slechts kleine aanpassingen te doen.

AANPASSEN VAN DE DETECTIE INSTELLINGEN

Uw bankbiljettenteller heeft af-fabriek de optimale instellingen voor vals-geld detectie. In uitzonderlijke gevallen kan het echter nodig zijn om handmatig de gevoeligheid van één of meer van de detectie instellingen aan te passen.

LET OP: wijzig de instellingen alleen op aanraden van een Safescan expert.

Valsgeld detectie / Sensor type	Standaard niveau	Range
UV gevoeligheidsniveau	4	0 ~ 8
MG/MT gevoeligheidsniveau	2	0 ~ 4
Color gevoeligheidsniveau	4	0 ~ 8
IR gevoeligheidsniveau	3	0 ~ 8
Height gevoeligheidsniveau	4	0 ~ 8

TERUGZETTEN VAN DE FABRIEKINSTELLINGEN

Om terug te gaan naar de fabrieksinstellingen: Houd de **[CLR]** toets ingedrukt en zet de machine aan. Het display zal de melding "**-DEF-**" en "**-H-**" geven. Druk vervolgens op **[START]** om de instelling op te slaan.

ONDERHOUD

De Safescan 2665-S / 2685-S werkt met een hoge mate van precisie. Om ervoor te zorgen dat de werking en betrouwbaarheid optimaal blijven, is het belangrijk om de machine regelmatig schoon te maken. Gebruik een luchtspray om stof en vuil te verwijderen. Maak de invoer en uitvoer schoon met de bijgeleverde schoonmaakkwast. Gebruik een schoonmaakbiljet (optioneel verkrijgbaar) om de binnenzijde van de machine te reinigen.

BELANGRIJK: Voorkom dat vreemde voorwerpen zoals munten, nietjes of paperclips in de machine terechtkomen, daar deze storingen kunnen veroorzaken.

REINIGING

Om de binnenzijde en het mechanisme te reinigen:

1. REINIG DE SENSOREN EN TRANSPORTWIELEN MET EEN LUCHTSPRAY OF EEN DROGE KWAST

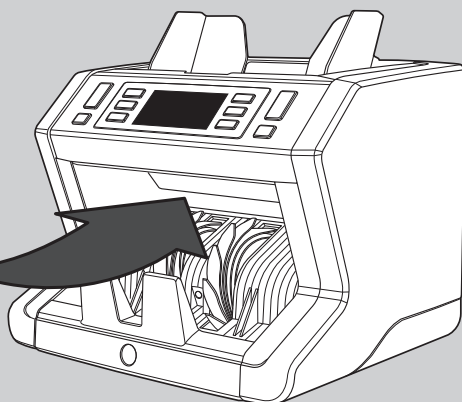
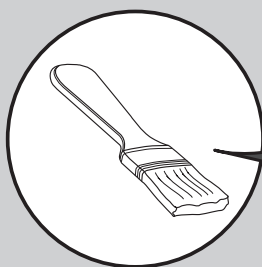

HET GEBRUIK VAN SCHOONMAAKBILJETTEN (OPTIONEEL)

U kunt ook Safescan banknote counter schoonmaakbiljetten gebruiken (partno. 136-0546) om de wielen en magnetische sensoren te reinigen.

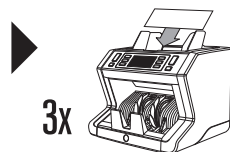
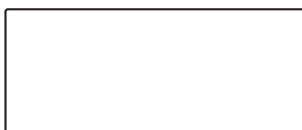
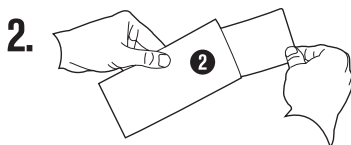
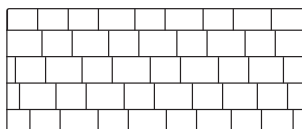
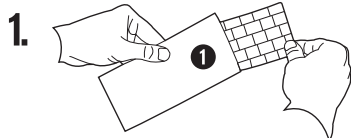

TECHNISCHE SPECIFICATIES

Ondersteunde valuta:	EUR, GBP, USD, CHF, PLN, CZK, HUF, SEK, NOK, DKK, alle valuta met UV en MG detectie
Tel modi:	Mix modus, Sort modus and Count modus
Telsnelheid:	800 / 1200 / 1500 bankbiljetten/ minuut
Valsgelddetectie:	Detectie tot op 7 punten: UV, MG, MT, IR, kleur, formaat en dikte. Detecteerbare kenmerken kunnen per valuta verschillen.
Banknote formaat range:	50 x 110 mm ~ 90 x 180 mm
Invoer capaciteit:	500 biljetten
Uitvoer capaciteit:	250 biljetten
Stroomaansluiting:	AC 100-240V / 50-60Hz
Stroomverbruik:	60W
Afmetingen:	24.3 x 28.7 x 24.8 cm / 9.6 x 11.3 x 9.8 inch
Gewicht:	6.5 kg / 14.3 lbs
Werkings temperatuur:	0--40°C
Beschikbare accessoires:	Safescan TP-230 bonprinter Safescan MCS Money Counting Software

GARANTIE

Zie www.safescan.com voor de garantieprocedure.



Deze machine voldoet aan de eisen zoals vermeld in de betreffende Europese regelgeving. De Declaration of Conformity (DoC) is verkrijgbaar bij Safescan.



Gooi elektronische apparatuur nooit bij het huisafval, maar breng deze naar een recycle locatie.

HEEFT U VRAGEN OF WILT U TECHNISCHE ONDERSTEUNING?

Ons support team is telefonisch (geduren werktijden, GMT +1) en via e-mail beschikbaar om uw vragen met betrekking tot het gebruik van uw Safescan apparaat te beantwoorden. Zie www.safescan.com voor details.

Zorgt u ervoor dat u bij contact met het support centrum altijd de volgende informatie beschikbaar heeft: model nummer, part nummer, serienummer (zie hiervoor het label op uw product), software versie nummer (zichtbaar tijdens opstarten) en datum van aankoop.

SAFESCAN® is a registered trademark of Solid Control Holding B.V.

No part of this manual may be reproduced in any form, by print, copy or in any other way without prior written permission of Solid Control Holding B.V. Solid Control Holding B.V. reserves all intellectual and industrial property rights such as any and all of their patent, trademark, design, manufacturing, reproduction, use and sales rights. All information in this manual is subject to change without prior notice. Solid Control Holding B.V. is not liable and/or responsible in any way for the information provided in this manual.

www.safescan.com
info@safescan.com