

# FUJIFILM

## instax SHARE

スマートフォン用プリンター SP-3  
Smartphone Printer SP-3

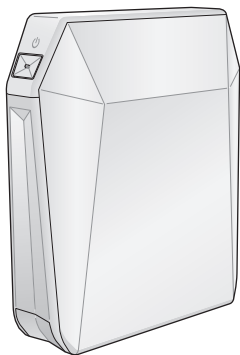

JP

EN

**使用説明書/困ったときには/安全にご使用いただくために**  
**User's Guide/Trouble shooting/Safety precautions**

BOC703-100

## **日本語:**

3ページから27ページをご覧ください。

## **ENGLISH:**

See pages 29 to 55.

### **Independent JPEG Group (IJG) Licenses**

This software is based in part on the work of the Independent JPEG Group.

© 2017 FUJIFILM Corporation. All rights reserved.

## 目次

各部の名称 .....	4	フィルムパックを取り出す .....	13
ご使用の前に .....	5	LEDの表示について .....	14
バッテリーを入れる/充電する ....	5	仕様.....	15
バッテリーを入れる .....	5	このようなときは・・・ .....	16
バッテリーを充電する .....	6	安全にご使用いただくために...	19
充電中のLED表示 .....	6	バッテリーの取り扱いについて.....	25
フィルムパックを入れる .....	7		
電源を入れる/切る.....	8		
バッテリー残量の確認方法 .....	8		
接続・プリントする .....	9		
初めて端末とプリンターを接続する場合: .....	9		
端末とプリンターが接続されている場合: .....	11		
もう1枚プリントする(リプリント)..	12		
画像を消去する .....	13		

- カメラを安全に使用するために、「安全にご使用いただくために」(19ページ)および「バッテリーの取り扱いについて」(25ページ)をお読みください。
- この説明書はお読みになった後で、いつでも見られるところに必ず保管してください。

## 各部の名称

JP

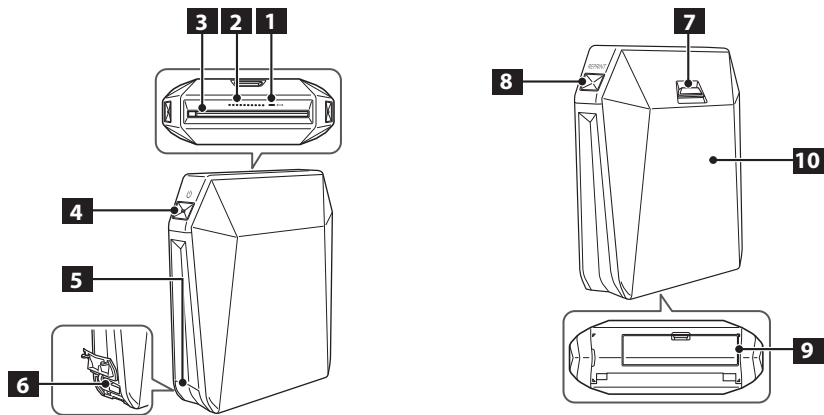

**1** バッテリー残量LED

**2** フィルム残量LED

**3** プリント出口

**4** 電源ボタン

**5** USBケーブル接続部カバー

**6** USBケーブル接続部

**7** フィルムパック蓋ロック

**8** リプリントボタン

**9** 電池蓋

**10** フィルムパック蓋

## ご使用の前に

- プリンターをご使用になる前に、ご使用の端末にアプリケーションをインストールしてください。
    - Android OSの端末をご使用の場合は、Google Playから「スマホdeチェキ」を検索し、インストールしてください。  
\*Android OSの端末の動作環境: Android Ver 4.0.3以上、かつGoogle Playがインストールされている
    - iOSの端末をご使用の場合は、App Storeから「スマホdeチェキ」を検索し、インストールしてください。  
\*iOSの端末の動作環境: iOS Ver 8.0以上
 端末の機種によっては、アプリケーションをインストールし、上記の動作環境を満たしている場合でも、使用できない場合があります。
  - 工場出荷時にバッテリーはフル充電されていません。ご使用になる前に必ず充電してください。
- 動作環境の最新情報は、[instax SHAREウェブサイト](#)でご確認ください。

## バッテリーを入れる/充電する

### バッテリーを入れる

1

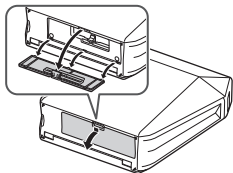

電池蓋のつまみを押し下げ、電池蓋を開けます。

2

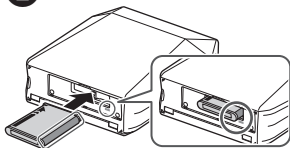

バッテリーの矢印に従ってバッテリーを入れます。バッテリーの黄色い線が、プリンターのマークと合っているかを確認してください。

3

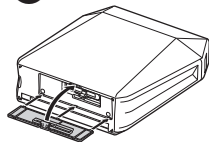

電池蓋のツメを合わせて、電池蓋のつまみがカチッと止まるまで押し込んで閉じます。

## バッテリーを入れる/充電する(続き)

### バッテリーを充電する

- ❗ USBケーブルの端子の向きに注意してください。端子のマーク(⚡)が上になるように接続してください。

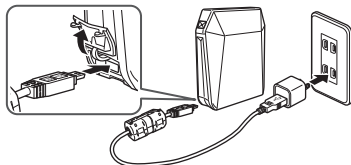

プリンターとご使用のスマートフォンなどのACパワーアダプターを、付属のUSBケーブルで接続し、ACパワーアダプターを屋内のコンセントにつなぎます。バッテリー残量LEDで、バッテリーの充電状態を確認することができます。詳細は右の表を参照してください。

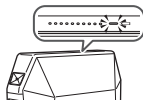

- 定格出力がDC 5.0V、1000mAのACパワーアダプターを使用してください。
- バッテリーを充電している間でも、プリントすることができます。
- 充電時間は約3時間です。

### 充電中のLED表示

表示	バッテリーの状態/対処
赤点灯(電源オン時) 赤点滅(電源オフ時)	充電中です。
オレンジ点灯(電源オン時) オレンジ点滅(電源オフ時)	充電が半分完了しています。
緑点灯(電源オン時) 緑点滅(電源オフ時)	充電がほぼ完了しています。
緑点滅後、消灯(電源オフ時)	充電が完了しています。
緑色、赤色に交互に点滅または赤点滅後、消灯	エラーが発生しています。充電を止めてください。

### パソコンから充電するときは:

- USBハブやキーボードを経由せずに、直接プリンターとパソコンを接続してください。
- 充電中にパソコンが休止状態(スリープ状態)になると、充電が中止されます。充電を続ける場合は、パソコンの休止状態(スリープ状態)を解除したあと、USBケーブルを接続しなおしてください。
- パソコンの仕様や設定、または状態によって、バッテリーを充電できないことがあります。

## フィルムパックを入れる

### 注意

フィルムを使い切るまでは、フィルムパック蓋を開けないで下さい。途中で開けると、フィルムが感光して白くなり、写真が写りません。

- ・フィルムパックを入れるときは、フィルムパック背面の2カ所の長方形の穴は絶対に押さないでください。
- ・有効期限を過ぎたフィルムは絶対に使用しないでください(故障の原因となります)。

富士フィルム インスタントフィルム instax SQUAREをご使用ください。instax miniフィルムやinstax WIDEフィルムはご使用になれませんので、ご注意ください。

### フィルムパックについて

- ・フィルムパックには1枚の黒色のフィルムカバーと10枚のフィルムが収納されています。
- ・フィルムパックはプリンターに入れる直前に内装袋から取り出してください。
- ・フィルムパック蓋を閉めると、フィルムカバーが自動的に排出されます。

詳細は、富士フィルム インスタントフィルム instax SQUAREの取扱説明書を参照してください。

1

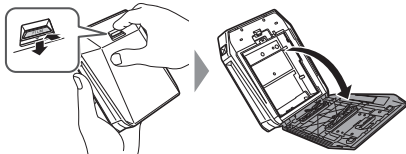

フィルムパック蓋ロックを押し下げてから、フィルムパック蓋を開きます。

2

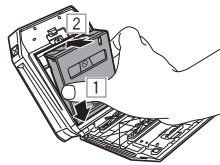

フィルムパックの左右を持ち、フィルムパックの下をフィルム室の下の溝に合わせてから(①)、まっすぐ押し込むようにフィルムパックを入れます(②)。

次のページに続く

## フィルムパックを入れる(続き)

JP

3

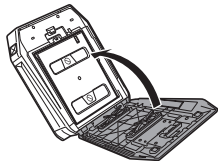

フィルムパック蓋ロックがかちッと止まるまで押し込んで、フィルムパック蓋を閉めます。

4

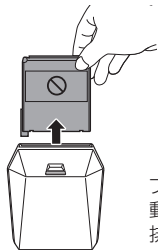

フィルムパック蓋を閉めると、自動的にフィルムカバー(黒色)が排出されるので取り除きます。

## 電源を入れる/切る

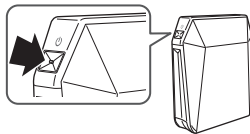

電源ボタンを約1秒間長押しして、電源をオンまたはオフにします。

電源をオンにすると、バッテリー残量LEDが点灯します。一定時間操作を行わなかった場合、プリンターの電源が自動的に切れます。

### バッテリー残量の確認方法

電源をオンにしたときやプリント中に、バッテリー残量LEDで確認できます。

表示	バッテリーの残量
緑色	十分です。
オレンジ色	半分になっています。
赤色	残りわずかです。充電することをおすすめします(6ページ参照)
赤く点滅後、電源オフ	バッテリー残量がありません。充電してください。(6ページ参照)



## 接続・プリントする

### プリント時のご注意

1. プリンターは縦置きで使用してください。
2. 安定した机の上などに置いてプリントしてください。

### iOSの端末の無線LAN設定

iOSの端末をご使用の場合は、以下の手順で無線LANの設定を行ってください。

1. ご使用の端末の「設定」メニューで、「Wi-Fi」を「オン」にする
2. 「ネットワークを選択」から、接続するネットワーク名（プリンター名）をタップする

### 初めて端末とプリンターを接続する場合:

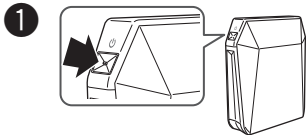

電源ボタンを約1秒間長押しして、電源をオンにします。  
バッテリー残量LEDが点灯します。

2

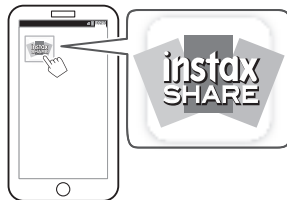

あらかじめ端末にダウンロードしたアプリケーション「スマホdeチェキ」を起動します。

3



プリントする写真を選択または撮影します。

次のページに続く

## 接続・プリントする(続き)

JP

4



「接続してプリントする」をタップします。

「接続してプリントする」をタップする前に右下の  をタップすると、編集メニューが表示され、テンプレートの追加や画像の調整ができます。設定が終わったら、「完了」をタップします。

5



プリンターが検出されたら、「接続」をタップします。複数のプリンターが検出された場合は、接続したいプリンターを一覧から選択してください。プリンターの識別名 (SSID) は、プリンターの底面に記載されています。

6

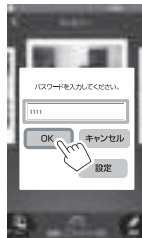

工場出荷時のパスワード「1111」または設定したパスワードを入力し、「OK」をタップします。画像がプリントされます。

安定した机の上などに置いてプリントしてください。

**パスワードを工場出荷時状態「1111」に戻す場合は、電源オフの状態、リプリントボタンを押しながら電源ボタンを押してください。**

7

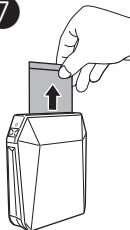

フィルムを排出する音が止まってから、送り出されたフィルムの先端を持って取り出します。プリントが1枚終了することにより、フィルム残量LEDが1つ消灯します。

## 接続・プリントする

端末とプリンターが接続されている場合:

1

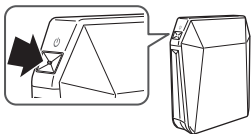

電源ボタンを約1秒間長押しして、電源をオンにします。  
バッテリー残量LEDが点灯します。

2

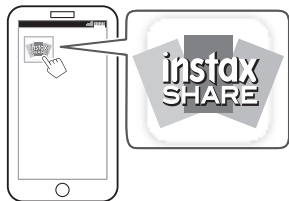

あらかじめ端末にダウンロードしたアプリケーション「スマホdeチェキ」を起動します。

3



プリントする写真を選択または撮影します。

4



「プリント」をタップします。  
画像がプリントされます。

- 安定した机の上などに置いてプリントしてください。
- 「プリント」をタップする前に右下のをタップすると、編集メニューが表示され、テンプレートの追加や画像の調整ができます。設定が終わったら、「完了」をタップします。

次のページに続く

## 接続・プリントする(続き)

JP

5

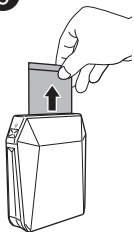

フィルムを排出する音が止まってから、送り出されたフィルムの先端を持って取り出します。  
プリントが1枚終了するごとに、フィルム残量LEDが1つ消灯します。

## もう1枚プリントする(リプリント)

1

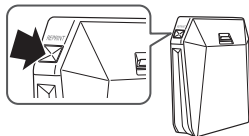

リプリントボタンを1回押します。

2



リプリントボタンを押すたびに、直前にプリントした画像がもう1枚プリントされます。

- 電源をオフにしても、前回プリントした画像は記憶されています。(「スマホdeチェック」から画像を保存する/しないを設定できます。)
- 新しく画像をプリントすると、記憶されている画像は上書きされます。
- リアルタイムテンプレートをリプリントすることはできません。
- リプリントをくり返し行くと、色味が少し変わる場合があります。

## 画像を消去する

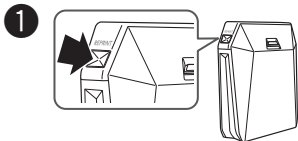

プリンターの電源がオンの状態で、リプリントボタンを5秒以上長押しします。

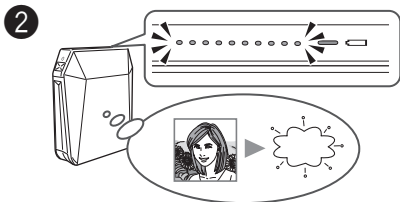

フィルム残量LEDが1秒間点滅し、画像が消去されます。

## フィルムパックを取り出す

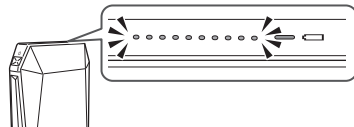

フィルムがなくなると、すべてのフィルム残量LEDがゆっくりと点滅します。フィルムパックを取り出してください。

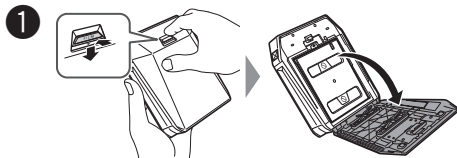

フィルムパック蓋ロックを押し下げてから、フィルムパック蓋を開きます。



フィルムパックの長方形の穴をつまみ、フィルムパックを引き出します。

## LEDの表示について

JP

### フィルム残量LEDの表示

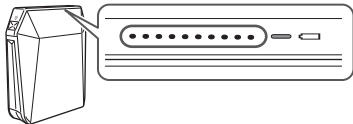

フィルム残量、プリンターの動作やエラーの警告などを表示します。

プリントが1枚終了するごとに、フィルム残量LEDが1つ消灯し、フィルム残量がなくなると、ゆっくりと点滅します。

その他の表示については、下の表を参照してください。

### バッテリー残量LEDの表示

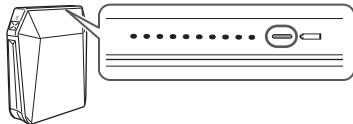

バッテリーを充電しているときのプリンターの状態と、プリンターのバッテリー残量を表示します。

バッテリーを充電しているときの状態の表示については6ページを、プリンターのバッテリー残量の表示については、8ページを参照してください。

動作、状態	LEDの表示
リプリント画像を消去した。	1秒間高速で点滅
パスワードをリセットした。	
リプリントする画像がない。	3秒間ゆっくりと点滅
フィルムパックが入っていない。	ゆっくりと点滅
フィルム残量がない。	
展開エラーまたは通信エラーが発生した。	高速で点滅

## 仕様

### instax SP-3

記録方式	有機ELによる3色露光方式
使用フィルム	富士フィルム インスタントフィルム instax SQUARE (別売)
フィルム枚数	10枚/パック
プリント画面サイズ	62mm × 62mm
プリント画素数	800×800ドット
プリント解像度	12.5ドット/mm(318dpi、80μmドットピッチ)
プリント階調	RGB各色 256階調
インターフェース	準拠規格:IEEE802.11b/g/n 使用周波数:2412MHz~2462MHz(11ch)
プリント可能画像フォーマット	JPEG、PNG
画像書き込み時間	画像データ受信完了後、書き込みからフィルム排出まで約13秒
プリント枚数の目安	約160枚(当社試験条件による) * 注意:使用条件により、プリント枚数は異なります。
電源	充電式バッテリー NP-50(1個)
充電時間	約3時間(バッテリーの残量によって異なります。)
消費電力	3W
動作温度	+5℃~+40℃(結露のないこと)
大きさ・質量(重さ)	116mm × 130.5mm × 44.4mm(突起部除く) 312g(バッテリー、フィルム別)
同梱物	USBケーブル(BOB711、長さ1m)、フェライトコア

\* 上記の仕様は、性能向上のため変更する場合があります。

## このようなときは…

使用中このようなときは…

このようなときは	考えられる原因	こうしてください
電源が入らない。	<ul style="list-style-type: none"> <li>① バッテリーが消耗している(バッテリー残量LEDが赤色に点滅している)。</li> <li>② バッテリーの入れ方が間違っている。</li> <li>③ 電源ボタンを押す時間が短かった。</li> </ul>	<ul style="list-style-type: none"> <li>① バッテリーを充電してください。</li> <li>② バッテリーを正しく入れてください。</li> <li>③ 電源ボタンを長押し(約1秒)してください。</li> </ul>
パスワードを入力してもプリンターと接続できない。	<ul style="list-style-type: none"> <li>● パスワードが間違っている。</li> </ul>	<ul style="list-style-type: none"> <li>● パスワードを工場出荷状態(1111)に戻すために、リプリントボタンを押しながらプリンターの電源を入れてください。</li> </ul>
リプリントボタンを押してもプリントされない。	<ul style="list-style-type: none"> <li>① 記憶している画像がない(フィルム残量LEDが3秒点滅します)。</li> <li>② フィルムの枚数が残っていない(フィルム残量LEDがすべて点滅しています)。</li> <li>③ フィルムパックが入っていない(フィルム残量LEDがすべて点滅しています)。</li> </ul>	<ul style="list-style-type: none"> <li>① 画像を送信してプリントしてください。</li> <li>② 新しいフィルムパックを入れてください。</li> <li>③ 新しいフィルムパックを入れてください。</li> </ul>
フィルムパックが入らない、またはスムーズに入らない。	<ul style="list-style-type: none"> <li>① 装着しようとしているフィルムパックがこのプリンターに適合しない。</li> <li>② 入れ方が正しくない。</li> </ul>	<ul style="list-style-type: none"> <li>① 富士フィルム インスタントフィルム instax SQUAREを使用してください(他のフィルムは使用できません)。</li> <li>② フィルムパックの黄色のマークとプリンターの位置合わせマーク(黄色)を合わせて入れてください。</li> </ul>
フィルムカバーが排出されない。	<ul style="list-style-type: none"> <li>● フィルムパックが認識されない。</li> </ul>	<ul style="list-style-type: none"> <li>● フィルムパックをいったん取り出し、入れ直してください。</li> </ul>



このようなときは	考えられる原因	こうしてください
フィルムが最後まで排出されない。	● 振動や落下などの衝撃で、フィルムがずれた。	① フィルムの先端を持ち、少し強く引っ張ってください。 ② もう一枚プリントしてください。次のフィルムが押し出して排出されます。
フィルムが排出されない。	① 振動や落下などの衝撃で、フィルムがずれている。 ② フィルムが詰まった。	① 新しいフィルムパックを入れてください。 ② バッテリーを入れ直してください。それでも改善されない場合は、詰まったフィルムを取り除いてから、新しいフィルムパックを入れてください。

#### LEDの表示がこのようなときは…

このようなときは	考えられる原因	こうしてください
フィルム残量LEDが高速で点滅した後、勝手に電源が切れた。	● プリンターの動作に異常が発生した。	● プリンターの電源を入れてください。
バッテリー残量LEDが赤く点滅した後、勝手に電源が切れた。	● バッテリーが消耗している。	● バッテリーを充電してください。 バッテリー残量がごくわずかの場合は、プリンターをUSBケーブルとACパワーアダプターでコンセントに接続していても電源がオンになりません。少し充電してから電源を入れてください。
通信の途中でフィルム残量LEDが点滅し、プリントされない。	● 何らかの原因で端末との通信が中断された。	● プリンターの電源を入れ直し、端末のアプリケーションを再起動してください。

このようなときは	考えられる原因	こうしてください
充電中にバッテリー残量LEDが赤く点滅した後、消灯した。	● 動作温度範囲外で充電している。	● 5℃から40℃の範囲内で充電してください。
バッテリー残量LEDが高速で、緑と赤に交互に点滅している	● バッテリーの寿命が過ぎている、またはUSBケーブル、ACアダプタが故障している。	● バッテリーやUSBケーブル、ACアダプタを新しいものに交換してください。

### プリントがこのようなときは…

このようなときは	考えられる原因	こうしてください
出来上がった写真の一部または全部が白くなっている。	● フィルムが残っている途中で裏ぶたを開けた。	● フィルムを使い切るまで、裏ぶたを開けないでください。フィルムが残っている状態で裏ぶたを開けるとフィルムが感光して、感光した部分が白くなります。
画面にむらがある。	① プリントされた直後に圧力がかかった。 ② プリントがスムーズに送り出されなかった。	① プリントを振る、曲げる、折る、押さえるなどしないでください。 ② プリント出口をふさがないでください。
プリントの下側に黒い線が入る。	● 振動や落下などの衝撃で、フィルムがずれている。	● 画像を再度送信してください。それでも解決しない場合は、新しいフィルムパックをセットしてください。
プリントに縦スジが入る。	● プリントヘッドが汚れている。	● お買い上げ店またはサポートセンターにご相談ください。

## 安全にご使用いただくために

- この製品および付属品は、プリント以外の目的に使用しないでください。
- 製品の安全性には十分配慮しておりますが、下記の内容をよくお読みの上、正しくご使用ください。
- この説明書はお読みになった後で、いつでも見られるところに必ず保管してください。

⚠ 警 告	⚠ 注 意
この表示を無視して誤った取り扱いをすると、人が死亡または重傷を負う可能性が想定される内容を示しています。	この表示を無視して誤った取り扱いをすると、人が傷害を負う可能性が想定される内容または、物的損害の発生が想定される内容を示しています。

⚠ 警 告
<p>⚠ プリンター(バッテリー)が熱くなる、煙が出る、焦げ臭いなどの異常を感じたときは、ただちにバッテリーを取り出し、USBケーブルを抜いてください。発火ややけどの原因となります。(バッテリーを取り出す際やUSBケーブルを抜く際、やけどには十分ご注意ください)</p> <p>⚠ プリンターを水中に落としたり、内部に水または金属や異物などが入ったときは、ただちにバッテリーやUSBケーブルを外してください。発熱・発火の原因となります。</p> <p>⚠ 引火性の高いガスが充満している場所や、ガソリン・ベンジン・シンナーなどの近くでプリンターを使用しないでください。爆発や発火・やけどの原因となります。</p> <p>⚠ バッテリーの分解、加熱、火中への投入、充電、ショート、落としたり、衝撃を加えないでください。破裂の原因となります。</p> <p>⚠ 指定以外のバッテリーを使わないでください。発熱・発火の原因となります。</p> <p>⚠ バッテリーは乳幼児の手の届かないところに置いてください。乳幼児が誤って飲み込む原因となります。万一飲み込んだ場合には、ただちに医師の診察を受けてください。</p> <p>⚠ 指定以外のバッテリーを使用しないでください。また、表示された電源電圧以外の電圧で使用しないでください。発熱・発火の原因となります。</p>

**⚠ 注意**

- △ 絶対に分解しないでください。けがの原因となることがあります。
- △ 故障した場合は、絶対に自分で修理しようとせずにお買い上げ店にご相談ください。
- △ 落下などにより内部が露出したときは、絶対に触れないでください。けがの原因となることがあります。
- △ フィルムパック蓋内部の部品、突起物には触れないで下さい。けがや故障の原因となることがあります。
- △ プリンターをぬれた手で触らないでください。感電の原因となることがあります。
- △ バッテリーの⊕ ⊖を誤って装てんしないようご注意ください。バッテリーの破裂、液もれにより、発火、けがや周囲を汚損する原因となることがあります。
- △ 旅行などで長期間、プリンターをご使用にならないときは、バッテリーやUSBケーブルを外してください。火災の原因となることがあります。
- △ USBケーブルを接続したままプリンターを移動しないでください。USBケーブルが傷つき、火災・感電の原因となることがあります。
- △ 小さいお子様の手の届くところに置かないでください。けがの原因になることがあります。
- △ 本製品を布や布団でおおったりしないでください。熱がこもりケースが変形し、火災の原因になることがあります。
- △ プリンターを使用するときは、必ずバッテリーカバーを閉じてください。バッテリーカバーが開いていると、けがの原因となることがあります。



このマークは、安全性、衛生、環境及び消費者保護に関するEU(欧州連合)の要求事項を、製品が満足していることを証明するものです。(CEとはヨーロッパ認定(Conformité Européenne)の略)

**取扱上のお願い****プリンターの取り扱い**

- ① プリンターは精密機械ですから、水にぬらしたり、落としたりしてショックを与えないでください。また、砂の掛かりやすいところには置かないでください。
- ② 長期間お使いにならないときは、バッテリーを取り出して、湿気、熱、ほこりの影響の少ないところに保管してください。
- ③ 汚れをふき取るのにシンナー、アルコールなどの溶剤は使用しないでください。

- ④ フィルム室に汚れやほこりがあると、プリントの仕上がりに影響します。フィルム室に汚れやほこりがつかないようにご注意ください。
- ⑤ 閉めきった自動車の中や、高温の場所、湿気のある場所、海岸などに長時間放置しないでください。
- ⑥ ナフタリンなど防虫剤のガスは、プリンターにもフィルムにも有害ですから、たんすなどへの収納は避けてください。
- ⑦ このプリンターはマイクロコンピュータによって制御されているため、ごくまれにプリンターが誤作動する場合があります。このようなときは、電池をいったん取り出し、しばらくしてから再度入れ直して下さい。
- ⑧ このプリンターの使用温度範囲は+5℃から+40℃です。
- ⑨ 航空機内や病院の中でのプリンターのご使用はおやめください。航空機や病院の制御装置などの誤作動の原因となることがあります。
- ⑩ ラジオやテレビの受信障害となっている場合は、本機をラジオやテレビから離してください。
- ⑪ プリントする際は、ご使用になる送信側の機器の使用説明書をお読みの上、使用環境条件などを守って正しくお使いください。
- ⑫ プリントされる場合は、著作権、肖像権、プライバシーなどの他人の権利を侵害したり、公序良俗に反したりしないように十分ご配慮ください。他人の権利を侵害する行為、公序良俗に反する行為や迷惑行為は、法令による処罰の対象や損害賠償請求の対象となります。
- ⑬ プリンターは縦置きでご使用ください。それ以外の置き方で使用された場合は、プリンターが設計上の性能を発揮できない場合があります。
- ⑭ このプリンターは一般のご家庭向けのものです。業務用の印刷など、大量にプリントする用途には適しておりません。

## 印刷中の注意事項

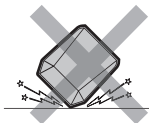
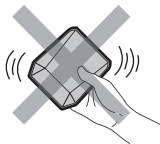

## フィルム、プリントの取り扱い

フィルム、写真の取り扱いかたについては、富士フィルム インスタントフィルム instax SQUAREの取扱説明書を参照してください。

- ① フィルムは、涼しい乾燥した場所に保管してください。特に閉め切った自動車の中などの極端に高温の場所に長時間放置しないでください。
- ② プリンターに入れたフィルムは、できるだけ早くプリントしてください。
- ③ フィルムを極端に温度の低い場所や高い場所に置いてしまった場合は、通常温度になじんでからプリントしてください。
- ④ フィルムは有効期限内にお使いください。
- ⑤ 空港の預け入れ荷物検査などでの強いX線照射を避けてください。未使用のフィルムにカブリなどの影響が出る場合があります。手荷物としての機内持ち込みをおすすめします(詳しくは各空港でご確認ください)。
- ⑥ プリントは強い光を避け、涼しく乾燥した場所に保存してください。
- ⑦ フィルムに穴をあけたり、破いたり、切ったりしないでください。フィルムが損傷した場合は、使用しないでください。

### フィルムや出来上がった写真を取り扱うときの注意

詳細は、富士フィルム インスタントフィルム instax SQUAREの取扱説明書を参照してください。

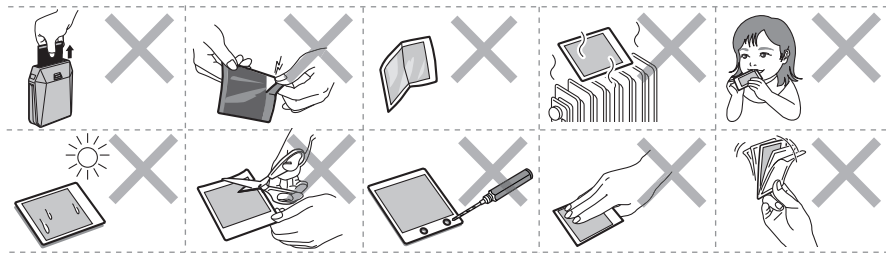

## 無線LAN 機器使用上の注意事項

**重要! 本製品に搭載されている無線LANをご使用になる前に必ずお読みください。**

■ **本製品は無線LAN機器としてお使いください。**

無線LAN機器以外として使用されたことにより損害が発生した場合、当社はいかなる責任も負いかねますので、あらかじめご了承ください。医療機器や人命に直接的または間接的に関わるシステムなど、高い安全性が要求される用途には使用しないでください。無線LAN機器よりも高い信頼性が要求される機器や電算機システムなどの用途に使用するときはご使用になるシステムの安全設計や故障に対する適切な処置を万全におこなってください。

■ **無線LAN機能はお買い求め頂いた国での利用を前提としています。**

本製品の無線LAN機能はお買い求め頂いた国の電波に関する法律に準拠しております。ご使用の際は、お使い頂く国の法律を順守してください。お買い求め頂いた国以外でのご使用上のトラブル等については、弊社では一切の責任を負いかねます。

■ **電波によるデータの送受信は傍受される可能性があります。**

電波によるデータ(画像)の送受信は傍受される可能性があります。あらかじめご了承ください。

■ **磁場、静電気、電波障害が発生するところでは本製品を使用しないでください。**

電子レンジ付近などの磁場、静電気、電波障害が発生するところでは本製品を使用しないでください(環境により電波が届かないことがあります)。また、2.4GHz 付近の電波を使用しているものの近くで使用すると双方の処理速度が落ちる場合があります。

■ **使用周波数帯**

本製品の、使用周波数は2.4GHz 帯です。変調方式としてDSSS、OFDM変調方式を採用しています。

■ **本製品の使用する無線チャンネルは、以下の機器や無線局と同じ周波数帯を使用します。**

- ・産業・科学・医療用機器
  - ・工場の製造ライン等で使用されている移動体識別用の無線局
- (1)構内無線局(免許を要する無線局)
  - (2)特定小電力無線局(免許を要しない無線局)

- 本製品を使用する場合は、前項の機器や無線局と電波干渉する恐れがあるため、以下の事項に注意してください。

無線局が運用されていないことを確認してください。

万一、本製品から移動体識別用の構内無線局に対して電波干渉の事例が発生した場合は、速やかに本製品の使用周波数を変更して、電波干渉をしないようにしてください。

その他、本製品から移動体識別用の特定小電力無線局に対して電波干渉の事例が発生した場合など何かお困りのことが起きたときは、当社サービスセンターへお問い合わせください。

The logo consists of the text "2.4DS/OF4" in a bold, sans-serif font, enclosed within a rectangular border. Below the text, there are several small, dark rectangular blocks and a series of dots, suggesting a barcode or a specific identification mark.

本製品が2.4GHz周波数帯を使用するDSSSとOFDM変調方式を採用した無線設備で、与干渉距離が約40mであることを意味しています。

- ラジオ、テレビなどへの電波障害についてのご注意

この装置は、クラスB情報技術装置です。この装置は、家庭環境で使用することを目的としていますが、この装置がラジオやテレビジョン受信機に近接して使用されると、受信障害を引き起こすことがあります。取扱説明書に従って正しい取り扱いをして下さい。

本製品を飛行機や病院の中で使用しないでください。使用した場合、飛行機や病院の制御装置などの誤作動の原因になることがあります。

VCCI-B







- 本製品が取得している認証関連のマークは、フィルムバック室内に表示されています。



## バッテリーの取り扱いについて

- 製品の安全性には十分配慮しておりますが、下記の内容をよくお読みの上、正しくご使用ください。

⚠ 警告	⚠ 注意
この表示を無視して誤った取り扱いをすると、人が死亡または重傷を負う可能性が想定される内容を示しています。	この表示を無視して誤った取り扱いをすると、人が傷害を負う可能性が想定される内容または、物的損害の発生が想定される内容を示しています。

⚠ 警告	
 禁止	指定外の方法でバッテリーを使用しない。 バッテリーは極性(⊕⊖)表示どおりに入れてください。
 禁止	バッテリーを分解、加工、加熱しない。/バッテリーを落としたり、衝撃を加えない。/バッテリーをショートさせない。/ バッテリーを金属製品と一緒に保管しない。/バッテリーを指定以外の充電器で充電しない。/バッテリーを火気に近づけたり火の中に入れてたりしない。/バッテリーを水にぬらさない。 バッテリーの破裂・液漏れにより、火災・けがの原因になります。
 禁止	表示された電源電圧以外の電圧で使用しない。 火災の原因になります。
 禁止	バッテリーの液が漏れて、目に入ったり、皮膚や衣服に付着したときは、失明やけがの恐れがあるので、ただちにきれいな水で洗い流し、すぐに医師の治療を受ける。
 強制	バッテリーが正しく交換されていないと、爆発の危険があります。交換には指定されているバッテリーだけを使用してください。
 強制	使用済みのバッテリーを廃棄する場合は、以下のようにする。 ・ 端子部にセロハンテープなどの絶縁テープをはってから廃棄してください。他の金属や電池と混じると発火、破裂の原因になります。

## ⚠ 注意

<b>!</b> 強制	お手入れの際や長時間使用しないときは、バッテリーを外す。 火災・感電の原因になることがあります。
<b>!</b> 強制	異常が起きたら電源を切り、バッテリーを外す。 煙が出ている、異臭がするなど異常状態のまま使用すると、火災・感電の原因になります。 • お買上げ店にご相談ください。

### 電源についてのご注意

バッテリーを上手に長くお使いいただくため、下記をお読みください。使い方を誤ると、バッテリーの寿命が短くなるばかりか、液漏れ、発熱・発火の恐れがあります。

※ バッテリーは出荷時にはフル充電されていません。お使いになる前に必ず充電してください。

※ バッテリーを持ち運ぶときは、プリンターに取り付けるか、ソフトケースに入れてください。

#### ■ バッテリーの特性

- バッテリーは使わなくても、少しずつ放電しています。プリンターを使用する直前(1~2日前)に充電したバッテリーを用意してください。
- バッテリーを長く持たせるには、できるだけこまめに電源を切ることをおすすめします。
- 寒冷地や低温時ではプリントできる枚数が少なくなります。充電済みの予備バッテリーをご用意ください。また、使用時間を長くするために、バッテリーをポケットなどに入れて温かくしておき、プリンターを使用する直前にプリンターに取り付けてください。カイロをお使いになる場合は、直接バッテリーに触れないようにご注意ください。

#### ■ 充電について

- 付属のUSBケーブルを使用して充電できます。
  - 充電は周囲の温度が+5℃~+40℃の範囲で可能です。この範囲外では充電できないことがあります。
  - +10℃~+35℃の温度範囲外で充電する場合、バッテリーの性能を劣化させないために充電時間が長くなる場合があります。充電は+10℃~+35℃の温度範囲で行ってください。
- 充電式リチウムイオンバッテリーは充電の前に放電したり、使い切ったりする必要はありません。
- 充電が終わったあとや使用直後に、バッテリーが熱を持つことがあります。異常ではありません。
- 充電が完了したバッテリーを再充電しないでください。

### ■ バッテリーの寿命について

常温で使用した場合、約300回繰り返し使えます。使用できる時間が著しく短くなったときは、バッテリーの寿命です。新しいバッテリーをお買い求めください。

### ■ 保存上のご注意

- 充電された状態で長期間保存すると、特性が劣化することがあります。しばらく使わない場合は、使い切った状態で保存してください。
- 使用しないときは必ずバッテリーをプリンターから取り外してください。
- 涼しいところで保存してください。
  - 周囲の温度が+15℃～+25℃くらいの乾燥したところをおすすめします。
  - 暑いところや極端に寒いところは避けてください。

### ■ 使用上のご注意

- バッテリーにラベルなどをはらないでください。プリンターから取り出せなくなることがあります。
- 外装ラベルを破ったり、はがしたりしないでください。
- 端子は常にきれいにしておいてください。
- 長時間高温の場所に置かないでください。また、長時間使用していると、プリンター本体やバッテリーが熱を帯びますが、故障ではありません。

### ■ 小形充電式電池のリサイクルについて



小形充電式電池(リチウムイオンバッテリーまたはニッケル水素電池など)はリサイクル可能な貴重な資源です。ご使用済みの電池は、端子を絶縁するためにセロハンテープなどをはるか、個別にポリ袋に入れて最寄りのリサイクル協力店にある充電式電池回収BOXに入れてください。詳細は、「一般社団法人 JBRC」のホームページをご参照ください。<http://www.jbrc.com/>



# ENGLISH

## Contents

Parts Name .....	30	Unloading a Used instax SQUARE	
Before Use.....	31	Film Pack .....	39
Inserting/Charging the Battery.....	31	About the LED Indication.....	40
Inserting the Battery.....	31	SPECIFICATIONS .....	41
Charging the Battery .....	32	TROUBLE SHOOTING .....	42
Charging Indicator .....	32	IMPORTANT SAFETY NOTICE .....	46
Loading the instax SQUARE Film Pack....	33	Handling the Battery .....	53
Turning on/off the Printer.....	34		
Checking Remaining Battery Life.....	34		
Connecting and Printing.....	35		
When establishing connection for the			
first time: .....	35		
When connection is already established: .....	37		
Reprinting.....	38		
Deleting an Image .....	39		

- Read "IMPORTANT SAFETY NOTICE" (Page 46) and "Handling the Battery" (Page 53) for safety use.
- After reading this User's Guide, keep it in a safe, easy to find place where you can refer to it if needed.

## Parts Name

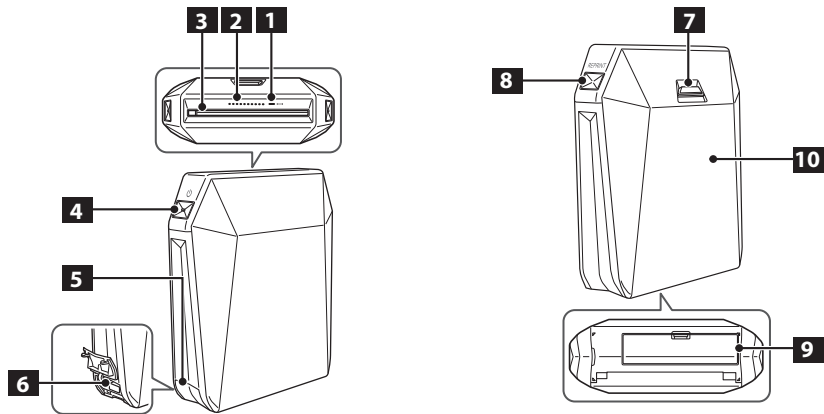

**1** Battery remaining LED

**2** Film remaining LED

**3** Print exit

**4** POWER button

**5** USB connector cover

**6** USB connector

**7** Back cover lock

**8** REPRINT button

**9** Battery cover

**10** Back cover

## Before Use

- Before using the printer, install the instax SHARE application on your device.
  - When you are using an Android OS device, search for "instax SHARE" in the Google Play, then install the application.
    - \* System requirements of an Android OS device: Android Ver 4.0.3 or later and Google Play are installed.
  - When you are using an iOS device, search for "instax SHARE" in the App Store, then install the application.
    - \* System requirements of an iOS device: iOS Ver 8.0 or later is installed.
- You may not be able to print from some devices even if you have installed the instax SHARE application and your device meets the requirements listed here.
- The battery is not charged fully at shipment. Be sure to charge it before using the printer.

**Access instax SHARE website for the latest information on system requirements.**

EN

## Inserting/Charging the Battery

### Inserting the Battery

1

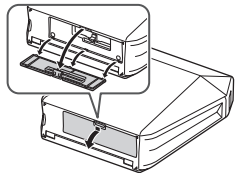

Push the battery cover lock down to open the battery cover.

2

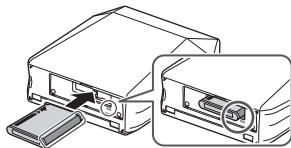

Insert the battery according to the arrow on it. Make sure the yellow line on the battery aligns with the mark on the printer.

3

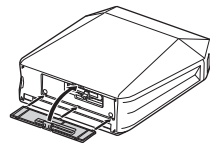

Align the tabs on the battery cover and push the battery cover lock until it clicks into place.

## Inserting/Charging the Battery (Continued)

### Charging the Battery

- ! Be careful of the orientation. Connect the USB cable with the mark (↔) on the terminal facing up.

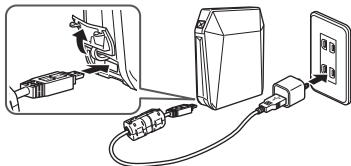

Connect the printer and an AC power adapter supplied with your smartphone using the supplied USB cable, then connect the AC power adapter to an indoor power outlet. The battery remaining LED indicates the battery charge status. For details, see the table on the right column.



- Use an AC adapter to meet the rated output below:  
DC 5.0 V/1000 mA
- You can print an image while charging is in progress.
- Charging time is approximately three hours.

### Charging Indicator

Indication	Battery status/Action
Lights red (ON) Flashes red (OFF)	Charging is in progress.
Lights orange (ON) Flashes orange (OFF)	Charging is half completed.
Lights green (ON) Flashes green (OFF)	Charging is almost completed.
Flashes green, then goes off (OFF)	Charging is completed.
Flashes green and red alternately, or flashes red, then goes off	An error is being occurred. Stop charging.

### Charging from a PC:

- Connect the printer and PC directly. Do not connect them via a keyboard or USB hub.
- If the PC enters the sleep mode while charging is in progress, charging will stop. If you continue charging, resume the PC and reconnect the USB cable.
- You may not charge the printer from a PC depending on your PC specifications, settings, or status.



## Loading the instax SQUARE Film Pack

### Caution

**Do not open the back cover until you have used up the film; otherwise, the rest of the film will become exposed and turn white. The film can no longer be used.**

- When you load the film pack, never press the two rectangular holes on the back of the film pack.
- Never use a film pack beyond its shelf life; otherwise, it may damage the printer.

**Use FUJIFILM Instant Film "instax SQUARE" only.** The instax mini film or instax WIDE film cannot be used.

### Notes on the film pack

- Each FUJIFILM Instant Film "instax SQUARE" pack contains 1 black film protective cover and 10 film sheets.
- Do not remove the film pack from its inner bag before loading it into the printer.
- The film cover is ejected automatically when the back cover is closed.

For details, refer to the instructions and warnings on FUJIFILM Instant Film "instax SQUARE".

EN

1

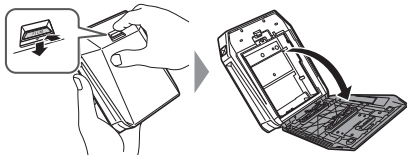

Press the back cover lock down to open the back cover.

2

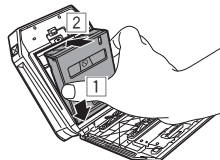

Hold both sides of the film pack, align the bottom of the film pack on the groove of the film chamber (1), then insert it straight (2).

Continued on the next page

## Loading the instax SQUARE Film Pack (Continued)

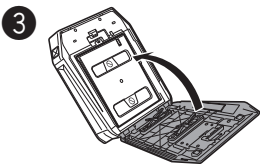

Close the back cover. Make sure the back cover lock clicks into place.

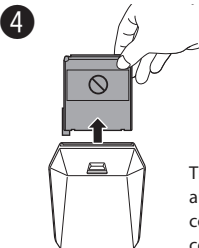

The film cover (black) is ejected automatically when the back cover is closed. Remove the film cover from the print exit.

## Turning on/off the Printer

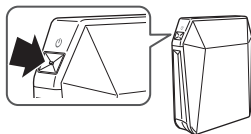

Press and hold the POWER button for approx. 1 second to turn the printer on or off.

Turning the printer on lights up the battery remaining LED.

If no operation occurs for a certain period of time, the printer turns off automatically.

## Checking Remaining Battery Life

Use the battery remaining LED to check when turning the printer on or while printing is in progress.

Indication	Remaining battery life
Green	Sufficient
Orange	At half capacity
Red	Low. Charging the battery is recommended. (See page 32.)
Printer turns off after flashing red.	No battery capacity remains. Charge the battery. (See page 32.)

## Connecting and Printing

### Notes on Printing

1. Place the printer vertically.
2. When printing, put the printer on a steady surface such as a desk.

### Wireless LAN Setup for iOS Devices

When you are using an iOS device, follow the procedure below to perform wireless LAN setup.

1. Select "ON" for "Wi-Fi" in the "Settings" menu of your device.
2. Tap the network name (printer name) under "Choose a Network".

### When establishing connection for the first time:

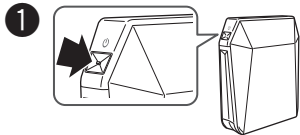

Press and hold the POWER button for approx. 1 second to turn the printer on. The battery remaining LED lights up.



Start the downloaded application "instax SHARE".

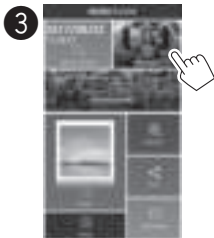

Select the picture to print or take a picture.

Continued on the next page

## Connecting and Printing (Continued)

EN

4



Tap "Connect and print".

Before tapping "Connect and print", tapping  on the lower right displays the edit menu. You can add a template or adjust an image on this menu. Tap "Done" to exit from the menu.

5



When a printer is detected, tap "Connect". If multiple printers are detected, select the printer to connect from the list. Printer's identifier (SSID) is located on the bottom of the printer.

6



Enter the factory default password (1111) or the one you specified, then tap "OK". The printer starts printing.

When printing, put the printer on a steady surface such as a desk.

**To reset the password to the factory default (1111), turn the printer on while holding the REPRINT button.**

7

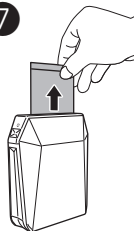

When the film has been ejected (the printer stops making a sound), grasp the edge of the film, then take it out. 1 film remaining LED turns off every time you print an image.

## Connecting and Printing

When connection is already established:

1

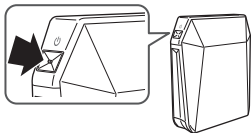

Press and hold the POWER button for approx. 1 second to turn the printer on. The battery remaining LED lights up.

2

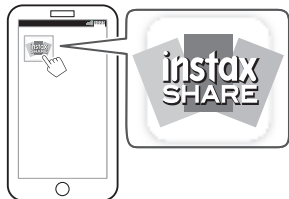

Start the downloaded application "instax SHARE".

3



Select the picture to print or take a picture.

4

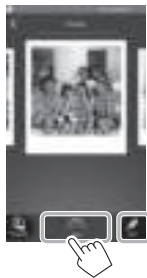

Tap "Print". The printer starts printing.

- When printing, put the printer on a steady surface such as a desk.
- Before tapping "Print", tapping  on the lower right displays the edit menu. You can add a template or adjust an image on this menu. Tap "Done" to exit from the menu.

Continued on the next page

## Connecting and Printing (Continued)

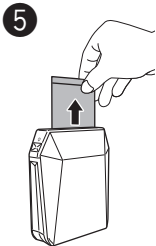

When the film has been ejected (the printer stops making a sound), grasp the edge of the film, then take it out. 1 film remaining LED turns off every time you print an image.

## Reprinting

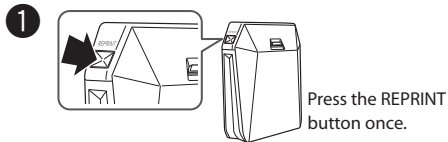

Every time you press the REPRINT button, the previous image is reprinted.

- The last printed image is stored even if you turn the printer off. (You can select whether to store the image on the instax SHARE application.)
- Transferring a new image overwrites the stored image.
- You cannot reprint Real time templates.
- Color tones may change slightly in continuous printing.

## Deleting an Image

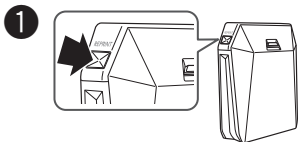

Press and hold the REPRINT button for more than 5 seconds with the printer on.

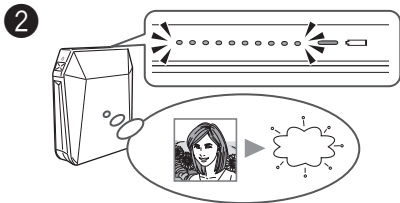

The film remaining LED flashes for 1 second and the image is deleted.

## Unloading a Used instax SQUARE Film Pack

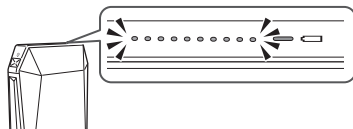

When no film is left, all the film remaining LEDs flash slowly. Unload the film pack.

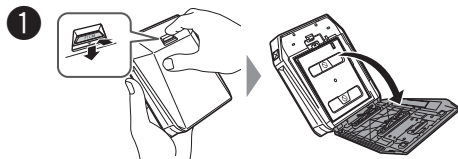

Press the back cover lock down to open the back cover.

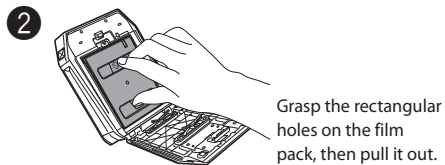

Grasp the rectangular holes on the film pack, then pull it out.

## About the LED Indication

### Film remaining LED indication

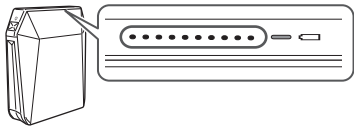

The film remaining LED indicates film remaining, printer operation, or error warning.

1 film remaining LED turns off every time you print an image, and flashes slowly to indicate no film remains.

See the table below for other indication patterns.

Operation/Status	Indication
You deleted a reprint image.	Flashes rapidly for 1 second.
You reset the password.	
No reprint image	Flashes slowly for 3 seconds.
No film pack	Flashes slowly.
No film remains.	
Development or communication error occurred.	Flashes rapidly.

### Battery remaining LED indication

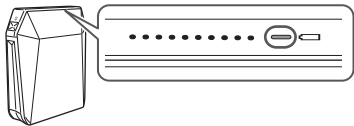

The battery remaining LED indicates the printer status while charging the battery, or battery life of the printer.

See page 32 for indications while charging the battery.

See page 34 for battery life of the printer.



## SPECIFICATIONS

### instax SP-3

Recording method	3-color exposure with OLED
Film	FUJIFILM Instant Film "instax SQUARE" (Purchased separately)
Photo capacity	10 prints/pack
Image size	62 mm×62 mm/2.4 in.×2.4 in.
Supported image size	800×800 dots
Printing resolution	12.5 dots/mm (318 dpi, 80 μm dot pitch)
Printing levels	256 levels per color (RGB)
Interface	Standard compliance: IEEE802.11b/g/n Operation frequency: 2412 MHz to 2462 MHz (11 ch)
Supported image format	JPEG, PNG
Printing time	Image recording - photo output (fed out): Approx. 13 sec.
Approximate printing capacity	Approx. 160 prints (Based on our test conditions) * Varies depending on the conditions of use.
Power supply	NP-50 (1 piece)
Charging time	Approx. 3 hours (Varies depending on battery remaining level)
Power consumption	3 W
Operating temperature	+5°C to +40°C/+41°F to +104°F (no condensation)
Dimensions/Weight	116 mm × 130.5 mm × 44.4 mm/4.6 in. × 5.1 in. × 1.7 in. (excluding projections) 312 g/11 oz. (without battery and film pack)
Supplied accessory	USB cable (BOB711, Length: 1 m/3.3 ft.), ferrite core

\* Specifications above are subject to change for improvement.

## TROUBLE SHOOTING

### During printing

Problems	Possible Causes	Solutions
The printer cannot be turned on.	<ul style="list-style-type: none"><li>① The battery power is low. (The battery remaining LED is flashing red.)</li><li>② The battery is not inserted correctly.</li><li>③ You did not press the POWER button for long enough.</li></ul>	<ul style="list-style-type: none"><li>① Charge the battery fully.</li><li>② Insert the battery correctly.</li><li>③ Press and hold the POWER button for approx. 1 second.</li></ul>
You entered the password, but the device cannot be connected to the printer.	<ul style="list-style-type: none"><li>● The password is incorrect.</li></ul>	<ul style="list-style-type: none"><li>● Turn the printer on while holding the REPRINT button to reset the password to the factory default (1111).</li></ul>
You pressed the REPRINT button, but you cannot print.	<ul style="list-style-type: none"><li>① No images are stored in the printer. (The film remaining LED flashes for 3 seconds.)</li><li>② No film remains in the printer. (All the film remaining LED are flashing.)</li><li>③ The film pack is not loaded. (All the film remaining LED are flashing.)</li></ul>	<ul style="list-style-type: none"><li>① Transmit an image to print.</li><li>② Load a new film pack.</li><li>③ Load a new film pack.</li></ul>

<b>Problems</b>	<b>Possible Causes</b>	<b>Solutions</b>
The film pack cannot be loaded, or cannot be loaded smoothly.	<ul style="list-style-type: none"><li>① The film pack is not for your printer.</li><li>② The film pack is not being loaded correctly.</li></ul>	<ul style="list-style-type: none"><li>① Use FUJIFILM Instant Film "instax SQUARE" only. (No other films can be used.)</li><li>② Match the yellow line on the film pack with the yellow positioning mark in your printer.</li></ul>
The film cover cannot be ejected.	<ul style="list-style-type: none"><li>● The printer cannot recognize the film pack.</li></ul>	<ul style="list-style-type: none"><li>● Remove the film pack and load it again.</li></ul>
The film cannot be ejected to the end.	<ul style="list-style-type: none"><li>● The printer shakes or has been dropped and the film has become misaligned.</li></ul>	<ul style="list-style-type: none"><li>① Grasp the edge of the film and pull it out.</li><li>② Performing another printing operation pushes the jammed film out.</li></ul>
The film pack cannot be ejected.	<ul style="list-style-type: none"><li>① The printer shakes or has been dropped and the film is misaligned.</li><li>② The film has been jammed.</li></ul>	<ul style="list-style-type: none"><li>① Load a new film pack.</li><li>② Remove the battery and insert it again. If this does not solve the problem, remove the jammed film and load a new film pack.</li></ul>

## LED status

Problems	Possible Causes	Solutions
The film remaining LED flashes rapidly, then the printer turns itself off.	● A printer error has occurred.	● Turn the printer on.
The battery remaining LED flashes red slowly, then the printer turns itself off.	● The battery power is low.	● Charge the battery fully. When the remaining battery life is low, you cannot turn the printer on even though the printer is connected to the AC power outlet using the USB cable. Turn the printer on after time has elapsed since you started charging.
The film remaining LED flashes during communication and printing does not start.	● Communication has been interrupted for some reason.	● Turn the printer on, then restart the application on your device.
The battery remaining LED flashes red then goes off while charging is in progress.	● The battery is being charged beyond the operation temperature.	● Charge the battery between +5°C and +40°C (+41°F and +104°F).
The battery remaining LED alternately flashes green and red rapidly.	● The battery life has expired or there is a problem with the USB cable or AC power adapter.	● Replace the battery, USB cable, or AC power adapter with a new one.

## Printed pictures

<b>Problems</b>	<b>Possible Causes</b>	<b>Solutions</b>
Part or whole finished print is white.	● The back cover was opened before you have used up the film.	● Do not open the back cover until you have used up the film; otherwise, the rest of the film may be exposed and ruined for use.
The picture is blurred.	① Pressure was applied to the picture immediately after it came out from the printer. ② The picture did not come out smoothly.	① Do not shake, bend, fold, or press the print. ② Do not cover the film exit.
A black line is printed on the bottom of the finished print.	● The printer shakes or has been dropped and the film has become misaligned.	● Retransmit the image. If this does not solve the problem, load a new film pack.
A vertical line is printed across the finished print.	● The print head is dirty.	● Contact your FUJIFILM dealer or support center.







## IMPORTANT SAFETY NOTICE

This product has been designed with safety in mind, and to provide safe service when handled correctly and in accordance with the User's Guide and instructions. It is important that both the product and the INSTAX film are handled properly and used only to print pictures as instructed in this User's Guide and in the instax SQUARE film instructions. For your ease and safety, please follow what is written in this User's Guide. It is also a good idea to keep this User's Guide in a safe, easy to find place where you can refer to it if needed.











### WARNING

This symbol indicates danger, which could result in injury or death. Please follow these instructions.

### WARNING

-  **If the printer (or batteries) becomes hot, emits smoke or a burnt smell or otherwise seems abnormal, immediately remove the batteries. Faults of this nature could start a fire and cause burns. (Take particular care to avoid burns when removing the batteries or pull out the USB cable.)**
-  **If the printer is dropped into water or if water or metal or other foreign objects get inside the printer, immediately remove the batteries, disconnect the AC power adapter and unplug the AC power adapter from the power outlet. Faults of this nature could cause the printer to overheat or catch fire.**
-  **Do not use this printer in places where there is flammable gas or near open gasoline, benzene, paint thinner or other unstable substances which can give off dangerous vapors. Faults of this nature could cause the printer to explode or catch fire and cause burns.**
-  **Never take apart the batteries. Do not subject them to heat, throw them into an open fire, attempt to recharge them, short-circuit them, drop them, or apply impact to them. Doing so could cause the batteries to explode.**
-  **Use only the type of batteries specified in your printer's User's Guide. Faults of this nature could cause the printer to overheat or catch fire.**
-  **Make sure batteries are stored in a safe, secure place and well out of the reach of any infants, young children or pets. The batteries could be accidentally swallowed by young children or pets. If this occurs, immediately seek medical treatment.**
-  **Only use the specified battery designated for use with the printer. In addition, do not use the printer with a power supply voltage other than that indicated. The use of other batteries could cause the printer to overheat or catch fire.**

## WARNING

-  **Never attempt to take this product apart. You may be injured.**
-  **If anything is wrong with the printer, never attempt to repair it by yourself. You may be injured.**
-  **If this product is dropped or damaged so that the inside is showing, do not touch it. Contact your FUJIFILM dealer.**
-  **Do not touch any parts or projecting parts inside the back cover. You may be injured.**
-  **Never get this product wet or handle it with wet hands. Doing so may result in an electric shock.**
-  **Do not mix new and old batteries or batteries of different types. Also make sure that the battery  $\oplus$  and  $\ominus$  polarities are correct. A damaged battery or electrolyte leakage may cause a fire, injury, and contaminate the environment.**
-  **If the printer will be left unused for a long period (because you are traveling, etc), remove the batteries, disconnect the AC power adapter and unplug the USB cable. Failing to do so could cause a fire.**
-  **Do not move the printer while the USB cable is still connected to it. Doing so could damage the USB cable and cause a fire or electric shock.**
-  **Keep out of the reach of small children. This product could cause injury in the hands of a child.**
-  **Do not cover or wrap the printer or the AC power adapter in a cloth or blanket. This can cause heat to build up and distort the casing or cause a fire.**
-  **When using the printer, make sure that the battery cover is attached; otherwise, you may be injured.**



The "CE" mark certifies that this product satisfies the requirements of the EU (European Union) regarding safety, public health, environment and consumer protection. ("CE" is the abbreviation of Conformité Européenne.)

## FCC/INDUSTRY CANADA NOTICE

This device complies with part 15 of FCC Rules and Industry Canada's licence-exempt RSSs. Operation is subject to the following two conditions: (1) this device may not cause harmful interference, and (2) this device must accept any interference received, including interference that may cause undesired operation.

For more information, access the website below.

[http://www.fujifilm.com/products/instant\\_photo/printers/instax\\_share\\_sp\\_3/](http://www.fujifilm.com/products/instant_photo/printers/instax_share_sp_3/)

Note: This equipment has been tested and found to comply with the limits for a Class B digital device, pursuant to part 15 of the FCC Rules. These limits are designed to provide reasonable protection against harmful interference in a residential

installation. This equipment generates, uses and can radiate radio frequency energy and, if not installed and used in accordance with the instructions, may cause harmful interference to radio communications. However, there is no guarantee that interference will not occur in a particular installation. If this equipment does cause harmful interference to radio or television reception, which can be determined by turning the equipment off and on, the user is encouraged to try to correct the interference by one or more of the following measures:

Reorient or relocate the receiving antenna.

Increase the separation between the equipment and receiver.

Connect the equipment into an outlet on a circuit different from that to which the receiver is connected.

Consult the dealer or an experienced radio/TV technician for help.

Note: This transmitter must not be co-located or operated in conjunction with any other antenna or transmitter.

Note: FCC/INDUSTRY CANADA Radiation Exposure Statement:

This equipment complies with FCC/IC radiation exposure limits set forth for an uncontrolled environment and meets the FCC radio frequency (RF) Exposure Guidelines and RSS-102 of the IC radio frequency (RF) Exposure rules. This equipment should be installed and operated keeping the radiator at least 20cm or more away from person's body in normal use position.

## FCC CAUTION

Changes or modifications not expressly approved by *FUJIFILM* responsible for compliance could void the user's authority to operate the equipment.

**CAUTION:** This Class B digital apparatus complies with Canadian ICES-003.

Properly shielded cables must be used for connection to computers or AC plug in order to meet FCC emission limits.



Disposal of Electric and Electronic Equipment in Private Households

Disposal of used Electrical & Electronic Equipment

(Applicable in the European Union and other European countries with separate collection systems)

This symbol on the product, or in the manual and in the warranty, and/or on its packaging indicates that this product shall not be treated as household waste.

Instead it should be taken to an applicable collection point for the recycling of electrical and electronic equipment.

By ensuring this product is disposed of correctly, you will help prevent potential negative consequences to the environment and human health, which could otherwise be caused by inappropriate waste handling of this product.



If your equipment contains easy removable batteries or accumulators, please dispose these separately according to your local requirements.

The recycling of materials will help to conserve natural resources. For more detailed information about recycling of this product, please contact your local city office, your household waste disposal service or the shop where you have purchased the product.

In Countries outside of EU: If you wish to discard this product, please contact your local authorities and ask for the correct way of disposal.

## COMMON SENSE PRINTER CARE

### PRINTER CARE

- ① Your printer is a precision instrument. Do not get it wet or drop it. Also, do not expose to sand.
- ② If you are not using your printer for a long period, unload the battery and keep it where it will be safe from heat, dust, and moisture.
- ③ Do not use solvent such as thinner and alcohol to remove dirt.
- ④ Keep the film chamber and printer interior clean to avoid damaging films.
- ⑤ In hot weather, do not leave your printer in hot places such as in a car or on the beach. Do not leave it in damp places for long periods.
- ⑥ Moth repellent gas such as naphthalene may affect your printer and prints. Be careful to keep your printer or prints in a chest or bureau.
- ⑦ Because your printer is software-controlled, there is the chance that on rare occasions malfunction. If you experience incorrect operation, reset by removing the batteries and then reloading them after a while.
- ⑧ Note that the temperature range within which your printer can be used is +5°C to +40°C (+41°F to +104°F).
- ⑨ Do not use the printer in aircraft, hospitals or other locations where the use of mobile phones is prohibited.
- ⑩ If the printer causes problems with radio or TV reception, move the printer further away from the radio or TV.
- ⑪ When printing images, carefully read the owner's manual for the sending device being used and ensure that the device's operating requirements are met.
- ⑫ Take great care to ensure that printed materials do not violate copyright, image rights, privacy or other personal rights and do not offend public decency. Actions that violate the rights of others, are contrary to public decency or constitute a nuisance may be punishable by law or otherwise legally actionable.

- ⑬ Make sure the printer stands up vertically; otherwise, it may not deliver the designed performance fully.
- ⑭ This printer is designed for household use. It is not suitable for commercial printing which requires a large amount of printing.

### Cautions during printing

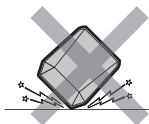

### INSTAX SQUARE FILM AND PRINT CARE

See FUJIFILM Instant Film “instax SQUARE” for film use instructions. Follow all instructions for safe and proper use.

- ① Keep the film in a cool and dry place. Do not leave the film in a place where the temperature is extremely high (e.g., in a closed car) for many hours.
- ② When you load a film pack, use the film as soon as possible.
- ③ If the film has been kept in a place where the temperature is extremely high or low, bring it to room temperature before starting to print pictures.
- ④ Be sure to use the film before the expiration or “Use Before” date.
- ⑤ Avoid airport checked luggage inspection and other strong X-ray illumination. The effect of fogging, etc. may appear on unused film. We recommend that you carry the printer and/or the film onto the aircraft as carry-on luggage. (Check with each airport for more information.)
- ⑥ Avoid strong light, and keep the developed prints in a cool and dry place.
- ⑦ Do not puncture, tear, or cut INSTAX SQUARE film. If film becomes damaged, do not use.

## Cautions on handling the film and prints

For details, refer to the instructions and warnings on FUJIFILM Instant Film "instax SQUARE".

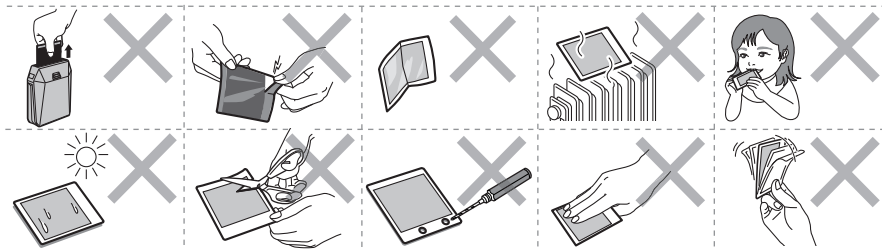

EN

## Wireless Network Devices: Cautions

**IMPORTANT:** Read the following notices before using the printer's built-in wireless transmitter.

### ■ Use only as part of a wireless network.

FUJIFILM does not accept liability for damages resulting from unauthorized use. Do not use in applications requiring a high degree of reliability, for example in medical devices or other systems that may directly or indirectly impact human life. When using the device in computer and other systems that demand a greater degree of reliability than wireless networks, be sure to take all necessary precautions to ensure safety and prevent malfunction.

### ■ Use only in the country in which the device was purchased.

This device conforms to regulations governing wireless network devices in the country in which it was purchased. Observe all location regulations when using the device. FUJIFILM does not accept liability for problems arising from use in other jurisdictions.

### ■ Wireless data (images) may be intercepted by third parties.

The security of data transmitted over wireless networks is not guaranteed.

■ **Do not use the device in locations subject to magnetic fields, static electricity, or radio interference.**

Do not use the transmitter in the vicinity of microwave ovens or in other locations subject to magnetic fields, static electricity, or radio interference that may prevent reception of wireless signals. Mutual interference may occur when the transmitter is used in the vicinity of other wireless devices operating in the 2.4 GHz band.

■ **The wireless transmitter operates in the 2.4 GHz band using DSSS and OFDM modulation.**

■ **This device operates on the same frequency as commercial, educational, and medical devices and wireless transmitters.**

It also operates on the same frequency as licensed transmitters and special unlicensed low-voltage transmitters used in RFID tracking systems for assembly lines and in other similar applications.

■ **To prevent interference with the above devices, observe the following precautions.**

Confirm that the RFID transmitter is not in operation before using this device. Should you observe that the device causes interference in licensed transmitters used for RFID tracking, immediately choose a new operating frequency for this device to prevent additional interference. If you notice that this device causes interference in low-voltage RFID tracing systems, contact a FUJIFILM representative.

■ **Certification marks acquired by the printer are located inside the film chamber.**

**Information for traceability in Europe**

Manufacturer: FUJIFILM Corporation  
Address, City: 7-3, Akasaka 9-Chome,  
Minato-ku, Tokyo  
Country: JAPAN

Authorized representative in Europe:  
FUJIFILM EUROPE GMBH  
Address, City: Dusseldorf Heesenstrasse 31,  
40549  
Country: Germany

**Information for FUJIFILM in the United**

**States**



FUJIFILM North America Corp.  
200 Summit Lake Drive  
Valhalla, New York 10595, USA







**Information for FUJIFILM in Canada**

FUJIFILM Canada Inc.  
600 Suffolk Court, Mississauga, Ontario L5R  
4G4



## Handling the Battery

- Make sure that you use your printer correctly. Read these safety notes and your User's Guide carefully before use.
- After reading these safety notes, store them in a safe place.

 <b>WARNING</b>	 <b>CAUTION</b>
This symbol indicates danger, which could result in injury or death. Please follow these instructions.	This symbol indicates possible damage, which could result in injury to other people or damage to an object. Please follow these instructions. Please handle the product properly.

 <b>WARNING</b>	
 Prohibited	<b><i>Do not use the battery except as specified.</i></b> Load the battery as shown by the indicator.
 Prohibited	<b><i>Do not heat, change or take apart the battery. Do not drop or subject the battery to impacts. Do not short-circuit the battery. Do not store the battery with metallic products. Do not charge the battery using a charger other than a specified one.</i></b> Any of these actions can cause the battery to burst or leak and cause fire or injury as a result.
 Prohibited	<b><i>Do not use voltages other than the power supply voltage shown.</i></b> The use of other power sources can cause a fire.
 Prohibited	<b><i>If the battery leaks and fluid gets in contact with your eyes, skin or clothing, flush the affected area with clean water and seek medical attention or call an emergency number right away.</i></b>
 Required	<b><i>Risk of explosion if battery is replaced by an incorrect type. Dispose of used batteries according to the instructions.</i></b>
 Required	<b><i>Dispose of used batteries according to the instructions. When discarding, cover the battery terminals with insulation tape. Contact with other metallic objects or batteries could cause the battery to ignite or burst.</i></b>

**⚠ CAUTION**

 Required	<b><i>When you are cleaning the printer or you do not plan to use the printer for an extended period, remove the battery. Failure to do so can cause a fire or electric shock.</i></b>
 Required	<b><i>If a problem arises, turn the printer off and remove the battery. Continued use of the printer when it is emitting smoke, is emitting any unusual odor, or is in any other abnormal state can cause a fire or electric shock. Contact your FUJIFILM dealer.</i></b>

## The Battery

The following describes the proper use of batteries and how to prolong their life. Incorrect use can shorten battery life or cause leakage, overheating, fire, or explosion.

The battery is not charged at shipment. Charge the battery completely before use.

### ■ Notes on the Battery

The battery gradually loses its charge when not in use. Charge the battery one or two days before use.

Battery life can be extended by turning the printer off when not in use.

Battery capacity decreases at low temperatures; a depleted battery may not function at when cold. Keep a fully charged spare battery in a warm place and exchange as necessary, or keep the battery in warm place and insert it in the printer only when shooting. Do not place the battery in direct contact with hand warmers or other heating devices.

### ■ Charging the Battery

Charge the battery using the supplied USB cable. Charging times will increase at ambient temperatures below +10°C (+50°F) or above +35°C (+95°F). Do not attempt to charge the battery at temperatures above 40°C (+104°F); at temperatures below +5°C (+41°F), the battery will not charge.

Do not attempt to recharge a fully charged battery. The battery does not however need to be fully discharged before charging.

The battery may be warm to the touch immediately after charging or use. This is normal.

### ■ Battery Life

At normal temperatures, the battery can be recharged about 300 times. A noticeable decrease in the length of time the battery will hold a charge indicates that it has reached the end of its service life and should be replaced.

## ■ Storage

Performance may be impaired if the battery is left unused for extended periods when fully charged. Deplete the battery fully before storing it.

If the printer will not be used for an extended period, remove the battery and store it in a dry place with an ambient temperature of from +15°C to +25°C (+59°F to +77°F). Do not store in locations exposed to extremes of temperature.

## ■ Cautions: Handling the Battery

- Do not affix stickers or other objects to the battery.
- Do not tear or peel off the external label.
- Keep the terminals clean.
- The battery and printer body may become warm to the touch after extended use. This is normal.

## ■ Disposal

Dispose of used batteries accord with local regulations.



A lithium ion battery that is recyclable powers the product you have purchased. Please call 1-800-8-BATTERY for information on how to recycle this battery.

## In Countries Outside the European Union, Norway, Iceland and Liechtenstein:

If you wish to discard this product including the batteries or accumulators, please contact your local authorities and ask for the correct way of disposal.



This Symbol on the batteries or accumulators indicates that those batteries shall not be treated as Household waste.

[ **jp** ] この製品に関するお問い合わせは、同封の保証書に記載の窓口にご連絡いただくか、下記のウェブサイトへアクセスしてください。

富士フィルムホームページ:<http://fujifilm.jp/>

[ **en** ] If you have any inquiries about this product, please contact a FUJIFILM authorized distributor, or access the website below.

<http://www.fujifilm.com/>

## 本製品のお問合せ／修理に関するお問い合わせ先

### ●富士フィルム フィルムカメラお客さま相談窓口

TEL 050-3786-1640/FAX 050-3786-2050

受付時間:月曜日～金曜日 9:30～17:30(土日祝日、年末年始を除く)

- ▶ 各窓口の受付時間・サービス内容は、予告なく変更する場合があります。最新の情報は弊社ホームページでご確認ください。
- ▶ 富士フィルムグループでは、お客さまからのお問い合わせ内容を正確に把握するために録音させていただくことがあります。
- ▶ FAXでの受け付けは24時間行っておりますが、返信応答は電話の受付時間と同じです。
- ▶ 修理品を持参または送付される場合は、下記サイトをご覧ください。

<http://fujifilm.jp/support/filmandcamera/repairservice/index.html>

# FUJIFILM

FUJIFILM Corporation

7-3, AKASAKA 9-CHOME, MINATO-KU, TOKYO 107-0052, JAPAN