

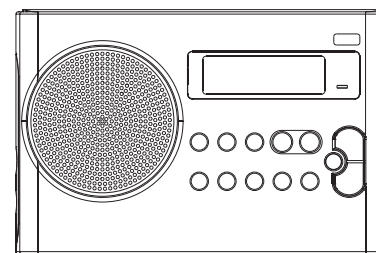

DPR-69+



GB F E NL D

Revision 1



Contents

<i>Controls</i>	2-3	<i>Stereo / Mono setting - FM</i>	17
<i>Battery operation</i>	4-5	<i>Scan sensitivity setting - FM</i>	18
<i>Using the AC adaptor</i>	6	<i>Software version</i>	19
<i>Lock switch</i>	6	<i>System reset</i>	19
<i>Operating your radio - DAB</i>	7	<i>Headphone socket</i>	20
<i>Selecting a station - DAB</i>	8	<i>Display backlight</i>	20
<i>Secondary services - DAB</i>	8	<i>Battery information</i>	21-22
<i>Display modes - DAB</i>	9	<i>General</i>	23
<i>Finding new stations - DAB</i>	10	<i>Specifications</i>	23
<i>Manual tuning - DAB</i>	11	<i>Circuit features</i>	23
<i>Dynamic range control - DAB</i>	12		
<i>Operating your radio - FM</i>	13		
<i>Manual tuning - FM</i>	14		
<i>Display modes - FM</i>	15		
<i>Presetting stations - DAB and FM</i>	16		
<i>Recalling a preset - DAB and FM</i>	16		

Controls
(Front)

GB

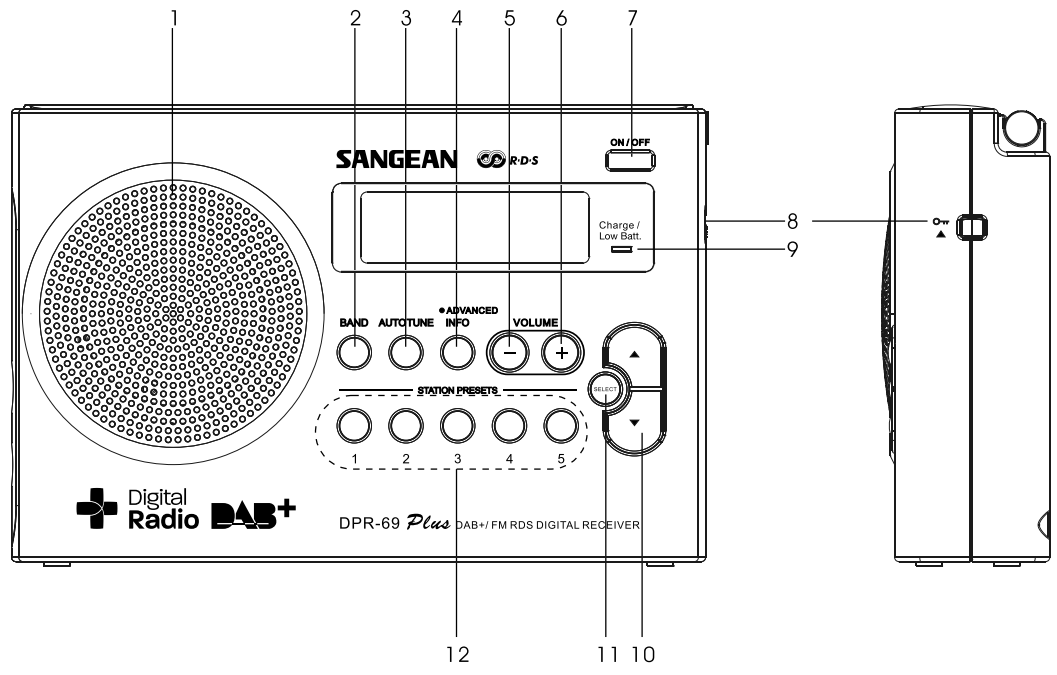

- | | | |
|---------------------|-----------------------|-----------------------------------|
| 1. Speaker | 5. Volume Down button | 9. Charge / Battery Low indicator |
| 2. Band button | 6. Volume Up button | 10. Tuning Up / Down buttons |
| 3. Auto Tune button | 7. On / Off button | 11. Select button |
| 4. Info button | 8. Lock switch | 12. Preset buttons |

Controls

(Back)

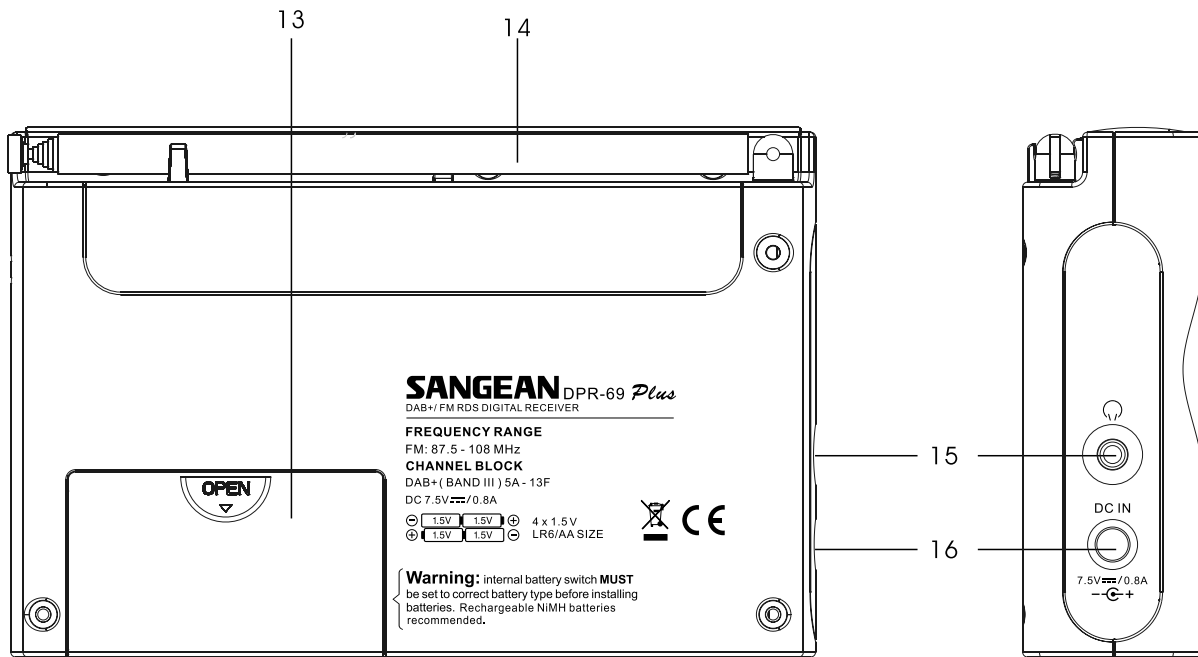

13. Battery compartment
14. Telescopic aerial

15. Headphone socket
16. DC jack socket

Battery operation using alkaline batteries

1. Remove the battery cover on the back of the unit by sliding the cover in the direction of the arrow.
2. Slide the switch inside the battery compartment to the Alkaline position.
3. Insert four LR6 (AA size) alkaline batteries into the spaces in the compartment. Take care to ensure all batteries are inserted with the correct polarity as shown on the back of the radio. Then replace the battery cover.

- **Important:**

when using alkaline batteries the battery switch must be placed in the alkaline position. Failure to do so could result in serious damage to the batteries or radio.

- When the batteries are exhausted, the battery light will show red for a short while. The radio will then switch itself off. It may not be possible to switch the radio back on until the batteries are replaced, or until the radio is connected to the mains adaptor.
- If the radio is not to be used for any extended period of time it is recommended that the batteries are removed from the radio.
- *We would recommend for economy that the ecologic 1 is used via the AC adaptor whenever possible with battery operation for occasional or stand-by use only. If extended listening using batteries is anticipated, then the use of rechargeable batteries is recommended.*

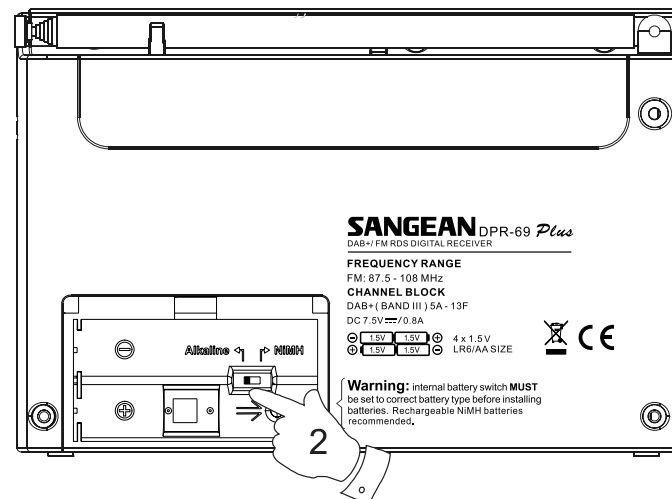

GB

Battery operation using rechargeable batteries

1. Remove the battery cover on the back of the unit by sliding the cover in the direction of the arrow.
2. Slide the switch inside the battery compartment to the NiMH position.
3. Insert four Rechargeable LR6 (AA size) batteries into the spaces in the compartment. Take care to ensure all batteries are inserted with the correct polarity as shown on the back of the radio. The radio is designed to be used with Nickel Metal Hydride (NiMH) rechargeable batteries.
4. Plug the mains adaptor into your radio and then plug the adaptor into the mains.
5. The battery light will flash green indicating batteries are charging. Batteries will be fully charged in around 7 hours. The battery light shows a steady green light when the battery charging is complete.

- **Important:**
when using rechargeable batteries the battery switch must be placed in the NiMH position. Batteries will only be charged when the radio is switched off and connected to the AC adaptor.
- When the batteries are exhausted, the battery light will show red for a short while. The radio will then switch itself off. It may not be possible to switch the radio back on until the batteries are recharged, or until the radio is connected to the mains adaptor.
- If the radio is not to be used for any extended period of time it is recommended that the batteries are removed from the radio.

IMPORTANT:

The batteries should not be exposed to excessive heat such as sunshine, fire or the like. After use, disposable batteries should if possible be taken to a suitable recycling centre. On no account should batteries be disposed of by incineration.

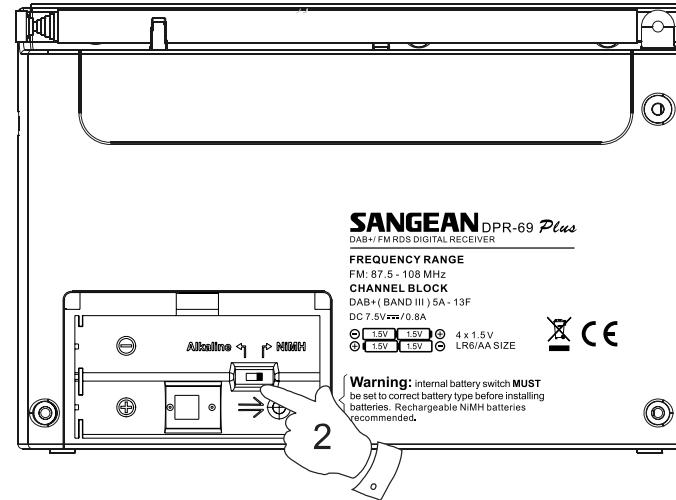

Using the AC adaptor

Your radio is supplied with a Mains Adaptor.

1. Place your radio on a flat surface.
2. Insert the adaptor plug into the DC socket located on the left hand side of your radio.
3. Plug the adaptor into a standard 13 amp mains socket outlet.
Whenever the adaptor is used with the radio, it will take power from the mains rather than from the batteries.



The AC adaptor should be disconnected from the mains supply and the radio when not in use.

- **IMPORTANT:**

The mains adaptor is used as the means of connecting the radio to the mains supply. The mains socket used for the radio must remain accessible during normal use. In order to disconnect the radio from the mains completely, the mains adaptor should be removed from the mains socket outlet completely.

Lock switch

The Lock switch is used to prevent unintentional operation of your radio.

1. Set the Lock switch located on the side of your radio to the 'Lock' position . The power and all other buttons will be disabled, this will prevent accidental operation when your radio is packed in a suitcase or travel bag.
2. To release the lock, slide the Lock switch down to the 'Unlock' position .

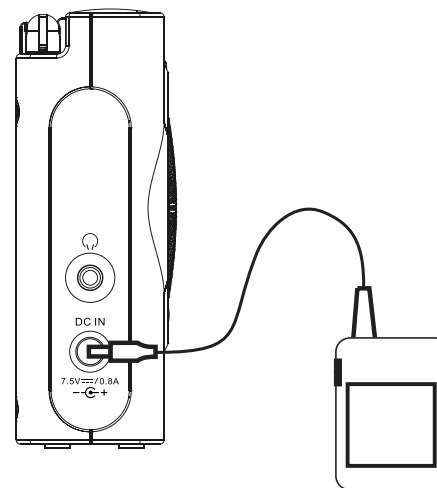

GB

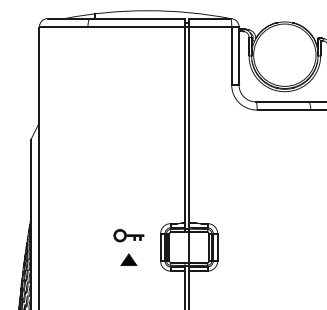

Operating your radio - DAB

1. Carefully extend the telescopic aerial.
2. Press the On/Off button to switch on your radio. The display will show "Welcome to Digital Radio" for a few seconds.
3. If this is the first time the radio is used to scan of the Band III DAB channels will be carried out. The display will show "Welcome to DAB". If the radio has been used before the last used station will be selected.
4. During the scanning process, as new stations are detected the station counter on the right hand side of the display will increase and stations will be added to the list. The lower line of the display shows a bar-graph indicating progress of autotune.
5. When the scanning is completed the first station (in numeric-alpha order 0...9...A...Z) will be selected.
6. If the station list is still empty after the scan, your radio will show "No DAB Station" for a moment.
7. If no signals are found it may be necessary to relocate your radio to a position giving better reception.

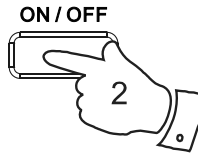

Welcome to
Digital Radio

BBC RADIO 7
Now tuning...

BBC RADIO 7
Im sorry I have

No DAB Station

Selecting a station - DAB

1. The top line of the display shows the name of the station currently selected.
2. Press the Tuning Up/Down buttons to scroll through the list of available stations.
3. Press and release the Select button to select the station. The display may show "Now tuning..." while your radio finds the new station.
4. Adjust the Volume up or Down buttons to the required setting.

Note:

If after selecting a station the display shows "Service not available", it may be necessary to relocate your radio to a position giving better reception.

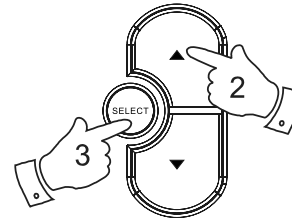

Classic FM

GB

Station list
◆ BBC RADIO 7 ◆

BBC RADIO 7
Now tuning...

BBC RADIO 7
Service not avai

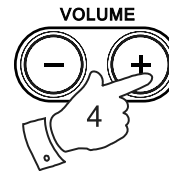

Secondary services - DAB

1. Certain radio stations have one or more secondary services associated with them. If a station has a secondary service associated with it the display will show ">>" next to the station name on the station list. The secondary service will then appear immediately after the primary service as you press the Tuning Up button.
2. Press the Select control to select the station.

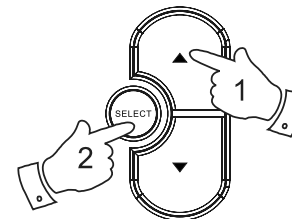

BBC Radio 5Live
◆ <>BBC R5SX ◆

BBC R5LiveSportX
◆ BBC R5L > ◆

Display modes - DAB

Your radio has seven display modes:-

1. Press the Info button to cycle through the various modes.

- | | |
|--------------------------|--|
| a. Scrolling text | Displays scrolling text messages such as artist/track name, phone in number etc. |
| b. Program Type | Displays the type of station being listened to e.g. Pop, Classic, News etc. |
| c. Multiplex Name | Displays the name of DAB multiplex to which the current station belongs. |
| d. Time and date | Displays the current the time and date. |
| e. Frequency | Displays the frequency of the DAB multiplex for the station listened to. |
| f. Bit rate & audio type | Displays the digital bit rate & audio type for the station being listened to. |
| g. Signal Strength | Displays a graph showing the signal strength for the station being received. |

● ADVANCED
INFO

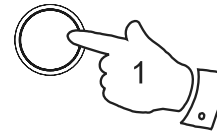

a

BBC RADIO 7
Jane Jones Pres

b

BBC RADIO 7
Varied Speech

c

BBC RADIO 7
BBC National

d

BBC RADIO 7
19:17 08-06-2010

e

BBC RADIO 7
12B 225.64MHz

f

BBC RADIO 7
96kbps / AAC

g

BBC RADIO 7
■■■■■|■■■■■

Finding new stations - DAB

As time passes new stations may become available. To find new stations proceed as follows:-

1. With the radio switched on and in DAB mode, press and release the Auto Tune button. The display will show "Scanning..." and your clock radio will perform a scan of the Band III DAB channels. As new radio stations are found the station counter on the right-hand side of the display will increase and the radio stations will be added to the list stored in the radio.

AUTOTUNE

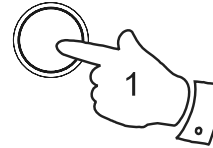

GB

Manual Tuning - DAB

Manual tuning allows you to tune directly to the various DAB Band III channels. Note that DAB stations are located in the range of 5A-13F.

1. Press and hold the Select button until the display shows "Manual tune". Release the Select button.
2. Press either of the Tuning Up/Down buttons to select the required DAB channel.
3. Press and release the Select button to select the required DAB channel. The clear unfilled rectangle indicates the minimum signal level required for satisfactory reception. The signal strength bar will go up and down showing the changing signal strength as you adjust the telescopic aerial on your radio.
4. When a DAB signal is found, the display will show the name of the DAB multiplex. Any new radio stations found will be added to the list stored in the radio.
5. Press and release the Select button to return to the normal DAB tuning mode.

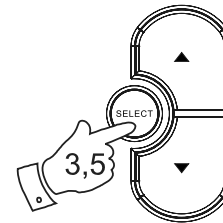
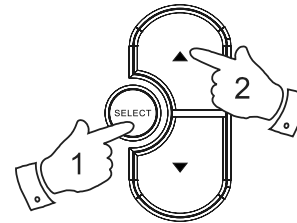

DAB
◆Manual tune◆

Manual tune
◆5A 174.928MHz◆

■■■■■□■■■■□□□□□□
10C 213.360MHz C

Classic FM
Now tuning...

Dynamic Range Control settings - DAB

Dynamic Range Control (also known as DRC) can make quieter sounds easier to hear when your radio is used in a noisy environment.

1. Press the On/Off button to switch on your radio.
2. Press and hold in the Info button. The display will show "Station list."
3. Press the Tuning Up/Down buttons until the display shows "DRC value".
4. Press and release the Select button to enter adjustment mode.
5. Press the Tuning Up/Down buttons to select the required DRC setting (the default is 0).
DRC 0 - DRC is switched off, Broadcast DRC will be ignored.
DRC 1 - DRC is set as sent by broadcaster.
DRC 1/2 - DRC level is set to 1/2 that sent by broadcaster.
6. Press and release the Select button to confirm the setting.
The display will return to normal tuning mode.

Note:

Not all DAB broadcasts are able to use the DRC function.
If the broadcast does not support DRC, then the DRC setting in the radio will have no effect.

ON / OFF

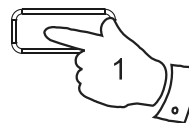

● ADVANCED INFO

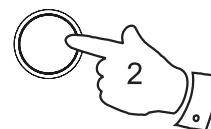

DAB
*Station list *

DAB
*DRC value *

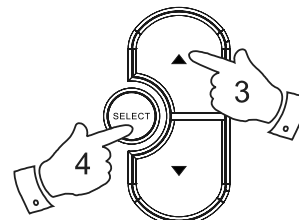

DRC value *

*DRC 0 *

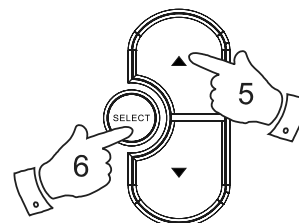

DRC value *

*DRC 1 *

DRC value *

*DRC 1/2 *

GB

Operating your radio - FM

1. Carefully extend the telescopic aerial.
2. Press the On/Off button to switch on your radio. The display will show "Welcome to Digital Radio" for a few seconds.
3. Press the Band button to select the FM band.
4. Press and release the Select button until the display shows "Auto tune <>".
5. Press the Tuning Up button. Your radio will scan from the currently displayed frequency direction upwards and will stop scanning when it finds a station of sufficient strength.
6. The display will show the frequency of the signal which has been found. If RDS information is available, after a few seconds the display will show the radio station name. The display will also show "St" and "RDS" on the upper line if the station is received with stereo and RDS information.
7. Press the Tuning Down button to scan the FM band in a downwards direction (high frequency to low frequency).
8. When the end of the waveband is reached your radio will recommence tuning from the opposite end of the waveband.
9. Adjust the Volume control to the required setting.
10. To switch off your radio press the On/Off button.

ON/OFF

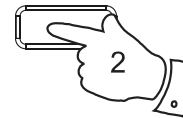

BAND



87.50 MHz FM1
<Radio Text>

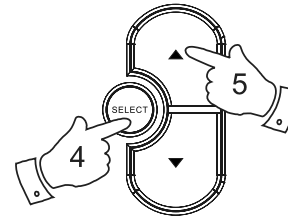

87.50 MHz FM1
Auto tune <>

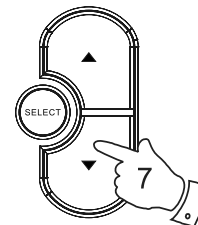

BBC R2 St RDS
<Radio Text>

Manual tuning - FM

1. Press the On/Off button to switch on your radio.
2. Press the Band button to select the FM band. Fully extend the Telescopic aerial.
3. Press and release the Select button until the display shows "Manual tune < >".
4. Press either the Tuning Up or Down buttons to tune to a station. The frequency will change in steps of 50kHz. Pressing and holding one of the buttons will advance the frequency selection several times each second.
5. When the end of the waveband is reached the radio will recommence tuning from the opposite end of the waveband.
6. Adjust the Volume control to the required setting.
7. To cancel the Manual Tune option, press and release the Select button again so that the display shows "Auto tune < >".

ON / OFF

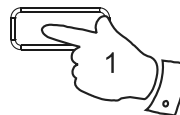

BAND



87.50 MHz FM1
<Radio Text>

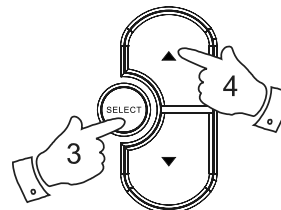

87.50 MHz FM1
Manual tune < >

VOLUME

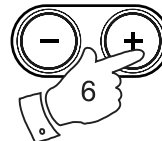

GB

Display modes - FM

In FM mode the bottom line of the display can be set any of four display options.

1. Press the Info button to cycle through the various options.

- | | |
|------------------|--|
| a. Radio text | Displays scrolling text messages such as artist/track name, phone in number etc. |
| b. Program Type | Displays the programme information for the station being listened to e.g. Pop, Classic, News, etc. |
| c. Time and date | Displays the current time and date. |
| d. Frequency | Displays the frequency of the station being listened to. |

Note:

These FM mode information displays are only available when the radio is able to receive RDS information from the broadcaster.

● ADVANCED INFO

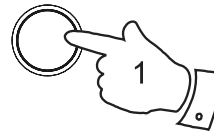

a

```
BBC R2    St RDS
The latest news
```

b

```
BBC R2    St RDS
Pop Music
```

c

```
BBC R2    St RDS
12:02 16-06-2003
```

d

```
BBC R2    St RDS
88.10MHz  FM
```

Presetting stations - DAB and FM

There are 5 memory presets for each of the two wavebands.

1. Press the On/Off button to switch on your radio.
2. Tune to the required station as previously described.
3. Press and hold the required Preset button until the display shows, for example, "Preset 1 stored". The station will be stored under the chosen preset button. Repeat this procedure for the remaining presets.
4. Stations stored in the presets may be overwritten by following the above procedure.

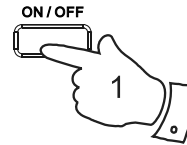

GB

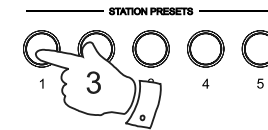

BBC R2
Preset 1 stored

Recalling a preset - DAB and FM

1. Press the On/Off button to switch on your radio.
2. Select the required waveband.
3. Momentarily press the required Preset button. Your radio will then tune to the station stored in preset memory.

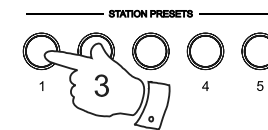

BBC RADIO 7
Now tuning...

Stereo / Mono setting - FM

Your radio will play stereo broadcasts in stereo (via headphones) so long as the received signal is of adequate strength. However, as a stereo signal becomes weaker the audio signal will become poorer. It may be preferable to force the radio to play the station in mono in order to reduce the level of audio noise.

1. Press the On/Off button to switch on your radio.
2. Tune to the required FM radio station as previously described.
3. Press and hold the Info button until the display shows "Mono override" on the lower line.
4. Press the Select button to enter Menu. The lower line of display will show "Override Off" if the radio is in the Auto-Stereo mode. Press the Tuning Up or Down button to switch on the mono override. While this setting is engaged, the radio will play the current station in mono whether listening via headphones or the loudspeaker.

Mono Override is a temporary setting and is applied to the currently tuned station only. It is cancelled automatically by tuning to another radio station.

5. If you wish to cancel Mono-Override while listening to the currently tuned radio station, press and hold the Info button until the display shows "Mono override" on the lower line. Press the Select button to enter the Mono override menu, the lower line will show "Override On" if the radio is in the Mono-Override mode.
6. Press the Select button to switch off the Mono-Override. The radio will play then play the current station in stereo through headphones if the signal is sufficiently strong.

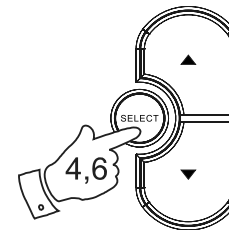
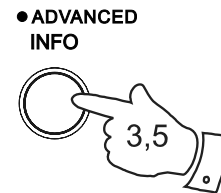
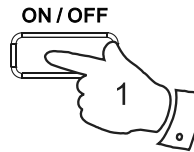

BBC R2 St RDS
88.10MHz

FM
*Mono Override *

Mono Override *
*Override Off *

Scan sensitivity setting - FM

Your radio will normally scan for FM broadcasts which are strong enough to give good reception. However, you may wish the Auto-scan function to also be able to find weaker signals, possibly from more distant radio transmitters. Your radio includes a local / distant option for the Auto-scan function.

1. Press the On/Off button to switch on your radio.
2. If needed, press the Band button to select the FM band.
3. Press and hold the Info button until the display shows "Mono override" on the lower line.
4. Press and release the Tuning up or down buttons until the display shows "FM Scan Zone" then press the Select button to enter the scan zone selection menu.
5. Press the Tuning up or down buttons to switch between Local and Distant options on the lower line of the display. The Distant option will allow the radio to find weaker signals when scanning.
6. Press the Select button to confirm your selection. The radio will then revert to the normal information display. The Local or Distant setting is stored in the radio and remains in force until changed or until a System Reset.

Note:

The initial setting (out of the box, or after a System Reset) causes the radio to ignore weak (distant) signals.

ON / OFF

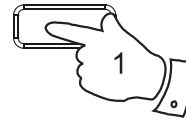

BAND



● ADVANCED
INFO

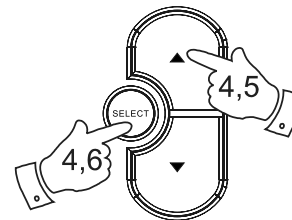
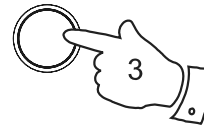

BBC R2 St RDS
88.10MHz

FM
*Mono Override *

FM
*FM Scan Zone *

FM Scan Zone *
*Local *

FM Scan Zone
*Distant *

GB

Software version

The software display cannot be altered and is just for your reference. Ensure your radio is switched on and in DAB mode.

1. To view the software version on the display press and hold the Info button for 2 seconds.
2. Repeatedly press the Tuning Up/Down button until the display shows "SW version" on the lower line. Press the Select button to enter the SW version. The version number is then shown on the lower line of the display. Press and release the Info button to normal tuning mode.

● ADVANCED
INFO

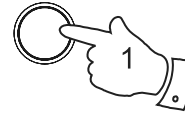

```
DAB
◆SW version◆
```

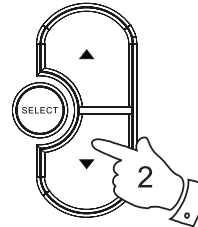

```
SW version
dab-mmi-FS2027-0
```

System reset

If your radio fails to operate correctly, or some digits on the display are missing or incomplete carry out the following procedure.

1. Press and hold down the Info button for 2 seconds
2. Repeatedly press the Tuning Up/Down buttons until the display shows "Factory reset", then press the Select button.
3. If you wish to perform the reset operation, press the Select button one more time. A full reset of your radio will be performed. All presets and station lists will be erased.
4. After a system reset a scan of the DAB band will be performed. In case of malfunction due to electrostatic discharge, reset the product (reconnection of power source may be required) to resume normal operation.

● ADVANCED
INFO

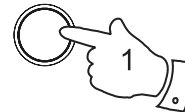

```
FM
◆Factory reset◆
```

```
Press SELECT to
confirm reset...
```

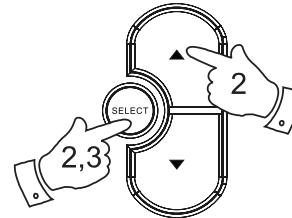

```
Restarting...
```

```
Welcome to DAB 0
■■■■■■■■■■
```

Headphone socket

A 3.5mm Headphone Socket located on the left hand side of your radio is provided for use with either headphones or an earpiece. Inserting a plug automatically mutes the internal loudspeaker.

IMPORTANT:

Excessive sound pressure from earphones and headphones can cause hearing loss.

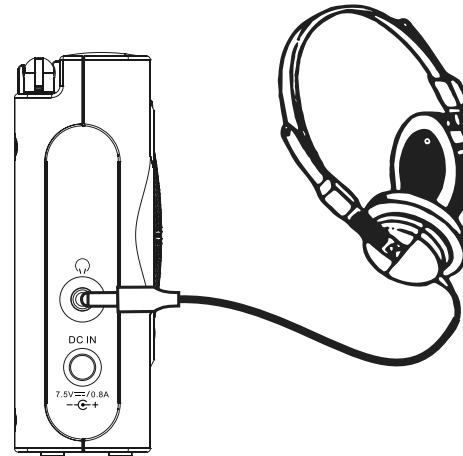

GB

Display backlight

1. When using on batteries, the display backlight will be switched on for approximately 12 seconds when any button is pressed.
2. When your radio is powered by AC mains the display backlight will always be on when the radio is switched on.

A Few Words about Batteries...

Your radio has been designed to use a choice of power sources. You may plug it into the mains using the supplied high-efficiency adaptor, or for listening away from the mains you may use either alkaline or rechargeable batteries. We do not recommend the use of carbon-zinc or zinc-chloride batteries.

It is very important that you read the advice and warnings given below.

- 1) Whichever type of batteries you choose to use, it is very important that the battery selection switch under the cover is set to the correct type.
 - a. If no batteries are fitted, then set the switch to the Alkaline position (to the left as viewed from the back of the radio). This position minimises the power consumption when the radio is powered from the mains.
 - b. If Alkaline batteries are fitted, then set the switch to the Alkaline position (to the left as viewed from the back of the radio).
 - c. If Rechargeable batteries are fitted, then set the switch to the NiMH position (to the right as viewed from the back of the radio). Your radio is designed to use Nickel-Metal-Hydride rechargeable batteries. No other type of rechargeable battery should be used in the radio.
- 2) **NEVER** mix old and new Alkaline batteries. The old batteries may suffer damage and leak which will damage your radio and whatever the radio is standing on.
- 3) **NEVER** mix old and new Rechargeable batteries. This may result in unreliable charging and shortened battery life. Never mix Rechargeable batteries of different types or capacities even if they are new.
- 4) **NEVER** mix Alkaline and Rechargeable batteries. The recharging of Alkaline batteries can be very dangerous.

Rechargeable batteries

Your radio uses a range of methods to ensure correct and safe charging of Rechargeable Nickel-Metal-Hydride batteries.

These work to protect your batteries from excessive charge and discharge. These protections can only work properly if the advice above is followed. In particular, the radio will not be able to correctly charge batteries if they are a mixture of different brands, or different ages, or different capacities.

We recommend that all the rechargeable batteries used in your radio are bought together as a set. They should always be charged together and discharged together and not "borrowed" from time to time for other applications. This will ensure that they give their optimum performance in your radio.

We recommend that the rechargeable batteries that you use should be from a quality brand, and should be of at least 2000mAh capacity. Batteries of this capacity should be able to power your radio for between 10 and 20 hours depending upon the volume of the radio, whether DAB or FM mode is used (DAB mode uses slightly less power than FM), and also depending on the condition of the batteries.

Before you first install a new set of rechargeable batteries into your radio you should first make sure that the battery type switch beneath the battery cover is in the NiMH position. Install the batteries arranging them as shown on the back of the radio. Plug the mains adaptor into a mains socket and then into the radio. While the batteries are charging the battery indicator should show a flashing green light. When the batteries are fully charged the indicator will stop flashing and will show a steady green light. The time taken to charge the batteries will depend on how much charging they require. New batteries may be partly charged when first fitted, but it is normal for a set of batteries to take several hours to charge fully (this can be between 5 and 8 hours depending on the battery capacity and their initial state of charge).

If you use the radio powered from the batteries, the battery light will be off until the batteries are exhausted. The battery light will then show red for a short while before the radio switches itself off. It does this in order that the batteries are not excessively discharged. This would otherwise damage the batteries and shorten their life.

If you use the radio powered from the mains with rechargeable batteries fitted, the charging process is suspended until you switch off the radio. When you switch off the radio using its On/Off button charging will then resume. If the batteries have already been charged then they will only charge for a few more minutes before the battery indicator stops flashing.

If you only listen to your radio for short periods, you do not need to connect your radio to the mains to charge the batteries every time that you use it. However, if the radio is not to be used for a few weeks, then we recommend that the batteries are fully charged (battery light shows steady green) before the radio is put to one side.

If you intend not to use your radio for some months, then we recommend that the batteries are removed and put away, keeping them in a cool place out of reach of children, away from moisture and such that no metal object can contact the battery terminals.

With care, rechargeable batteries can last a long time and can operate for many hundreds of charge and discharge cycles. When your rechargeable batteries can no longer power your radio adequately, please dispose of them thoughtfully.

To avoid danger and risk of injury, please follow these guide lines

CB

Improper use of batteries may result in leakage of fluid, overheating or explosion. Battery fluid is corrosive and may also be toxic. Battery fluid can cause skin burns, can damage the eyes, and can be harmful if swallowed.

1. Keep batteries out of the reach of children.
2. Do not heat, open, puncture, mutilate or dispose of batteries by burning.
3. Do not mix different battery types or old and new batteries. Always replace all the batteries at the same time.
4. Do not carry or store batteries such that metal objects may contact the end caps.
5. Remove batteries from the radio if they are worn out or if you are storing it for a long time.
6. Remove old or worn out batteries promptly, and recycle or dispose of them according to the regulations applicable to your location.
7. If a battery does leak, remove all batteries from the product, taking care to avoid directly touching the leaked fluid. If the fluid contacts skin or clothes wash with water immediately. Before inserting new batteries, thoroughly clean the battery compartment with a damp paper towel, or follow the battery manufacturer's advice for clean up.

General

Do not allow this radio to be exposed to water, steam or sand. Do not leave your radio where excessive heat could cause damage such as in a parked car where the heat from the sun can build up even though the outside temperature may not seem too high. It is recommended that the DAB band be used wherever possible as better results in terms of quality and freedom from interference will usually be obtained than on the FM band.

The name plate is located on the back of your radio.



- Your radio should not be exposed to dripping or splashing and that no objects filled with liquids, such as vases, shall be placed on the radio.
- It is recommended to operate the product such that there is a minimum distance (10cm recommended) to adjacent objects in order to ensure good ventilation.
- The ventilation of the product should not be restricted by covering it or its ventilation openings with items such as newspapers, tablecloths, curtains etc.
- No naked flame sources such as lighted candles should be placed on the product.
- It is recommended to avoid using or storing the product at extremes of temperature. Avoid leaving the unit in cars, on window sills, in direct sunlight etc.

Specifications

Power Requirements

Mains AC 100 ~ 240V 50/60 Hz (switching adaptor)
Batteries 4 x LR6 (AA size) Alkaline or NiMH rechargeable

Battery Life

Up to 25 hours of listening when used for 4 hours a day at normal volume using alkaline cells.

Frequency Coverage

FM 87.5 - 108MHz
DAB 174.928 - 239.200MHz

Circuit Features

Loudspeaker 75mm
Output Power 0.5 Watt
Headphone socket 3.5mm dia
Aerial System FM Telescopic aerial
DAB Telescopic aerial

The Company reserves the right to amend the specification without notice



GB



If at any time in the future you should need to dispose of this product please note that: Waste electrical products should not be disposed of with household waste. Please recycle where facilities exist. Check with your Local Authority or retailer for recycling advice. (Waste Electrical and Electronic Equipment Directive)



Table des matières

<i>Commandes</i>	26-27	<i>Général</i>	47
<i>Fonctionnement sur piles</i>	28-29	<i>Spécifications</i>	47
<i>Fonctionnement avec l'adaptateur de courant CA</i>	30	<i>Fonctionnalités du circuit</i>	47
<i>Verrou</i>	30		
<i>Fonctionnement de la radio DAB</i>	31		
<i>Sélectionner une station radio DAB</i>	32		
<i>Services secondaires- DAB</i>	32		
<i>Modes d'affichage -DAB</i>	33		
<i>Recherche de nouvelles stations -DAB</i>	34		
<i>Réglage manuel -DAB</i>	35		
<i>Contrôle de la gamme dynamique -DAB</i>	36		
<i>Fonctionnement de la radio -FM</i>	37		
<i>Réglage manuel -FM</i>	38		
<i>Modes d'affichage -FM</i>	39		
<i>Présélection de stations – DAB et FM</i>	40		
<i>Rappel de stations - DAB et FM</i>	40		
<i>Configuration Stéréo/Mono -FM</i>	41		
<i>Réglage de la sensibilité de recherche-FM</i>	42		
<i>Version logicielle</i>	43		
<i>Réinitialisation du système</i>	43		
<i>Connecteur Ecouteurs</i>	44		
<i>Rétro éclairage</i>	44		
<i>Quelques remarques liées à l'utilisation des piles</i> ...	45-46		

Commandes
(Panneau avant)

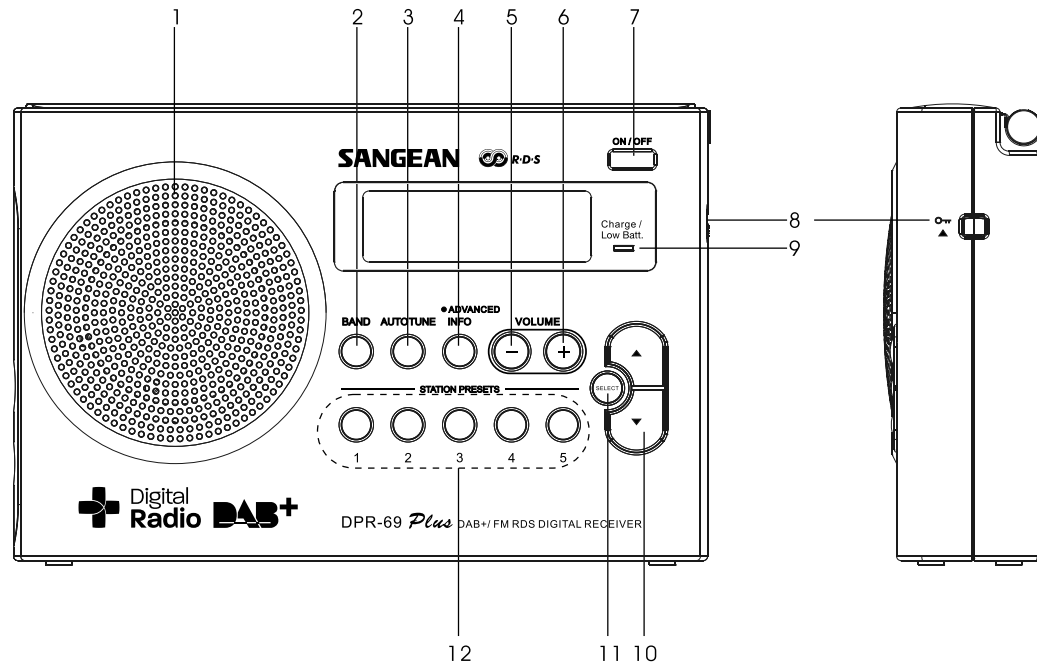

- | | | |
|---------------------|-------------------------------|---|
| 1. Haut-parleur | 5. Touche Volume Bas | 9. Témoin de charge / niveau de charge de batterie faible |
| 2. Touche Band | 6. Touche Volume Haut | 10. Touches Tuning haut/bas |
| 3. Touche Auto Tune | 7. Commutateur d'alimentation | 11. Touche Select |
| 4. Touche Info | 8. Verrou | 12. Touches de présélection |

Commandes

(Panneau arrière)

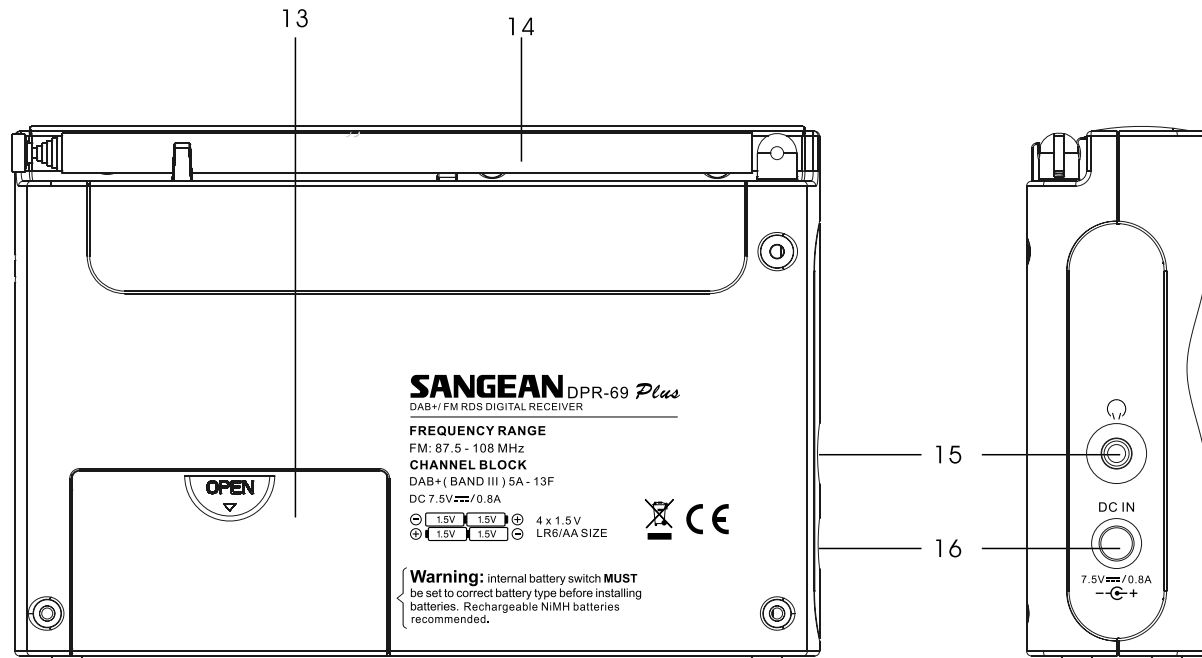

13. Compartiment à piles
14. Antenne télescopique

15. Connecteur Ecouteurs
16. Connecteur d'alimentation DC

Fonctionnement sur piles alcalines

1. Retirez le couvercle du compartiment à piles situé à l'arrière de l'appareil en faisant glisser le couvercle du compartiment à piles dans le sens indiqué par la flèche.
2. Positionnez le sélecteur sur la position Alkaline.
3. Insérez six piles LR6 (de taille AA) alcalines dans les emplacements. Assurez-vous de respecter la polarité indiquée dans le compartiment à piles lorsque vous installez les piles. Refermez le couvercle du compartiment à piles.

- **Important:**

Lorsque vous utilisez des piles alcalines, le sélecteur de piles doit toujours être positionné sur Alkaline. Ne pas faire ceci pourrait se résulter par de sérieux dommages à la radio ou aux piles.

- Lorsque les piles sont épuisées, le témoin de la batterie s'allume en rouge pendant une courte période. La radio s'éteindra ensuite automatiquement. Il est impossible de remettre en marche la radio avant que les piles ne soient remplacées ou d'avoir reconnecté la radio au secteur.
- Il est recommandé de retirer les piles de la radio lorsque vous pensez ne plus l'utiliser sur une période prolongée.
- *Nous vous recommandons de raccorder la radio au secteur en utilisant l'adaptateur de courant CA et de la faire fonctionner sur piles occasionnellement ou pour laisser l'appareil en veille. Lorsque vous pensez écouter de la musique sur une période prolongée, utilisez des piles rechargeables.*

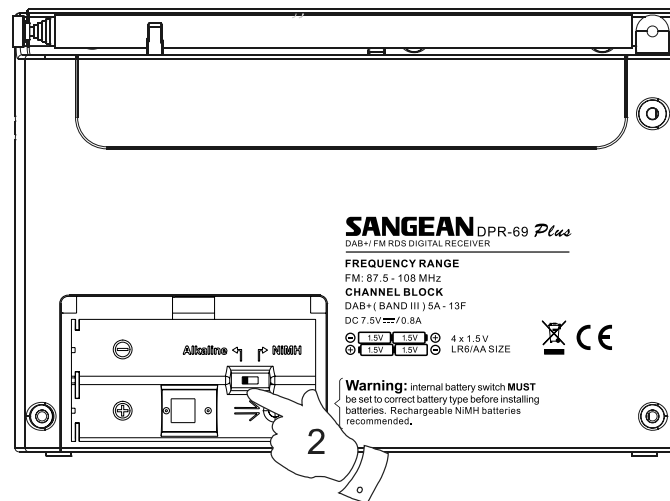

F

Fonctionnement sur piles rechargeables

1. Retirez le couvercle du compartiment à piles situé à l'arrière de l'appareil en faisant glisser le couvercle du compartiment à piles dans le sens indiqué par la flèche.
2. Faites glisser le sélecteur de piles sur la position NiMH.
3. Insérez quatre piles rechargeables LR6 (AA) dans les emplacements. Assurez-vous de respecter la polarité indiquée dans le compartiment à piles lorsque vous installez les piles. La radio est conçue pour fonctionner avec des piles rechargeables Nickel métal hybride (NiMH).
4. Raccordez l'adaptateur de courant à la radio puis raccordez l'adaptateur au secteur.
5. Le témoin d'alimentation clignote en vert et indique que la mise en charge des piles est en cours. La durée nécessaire de mise en charge des piles est d'environ 7 heures. Le témoin de la batterie s'allume en vert de manière continue lorsque la mise en charge est terminée.

- **Important:**

Lorsque vous utilisez des piles rechargeables, le sélecteur de piles doit être positionné sur NiMH. Les piles peuvent seulement être rechargées lorsque la radio est éteinte et raccordée à l'adaptateur de courant CA.

- Lorsque les piles sont épuisées, le témoin de la batterie s'allume en rouge pendant une courte période. La radio s'éteindra ensuite automatiquement. Il est impossible de remettre en marche la radio avant que les piles ne soient replacées ou d'avoir reconnecté la radio au secteur.
- Il est recommandé de retirer les piles de la radio lorsque vous pensez ne plus l'utiliser sur une période prolongée.

IMPORTANT:

Les piles ne doivent pas être exposées à une chaleur excessive telle que les rayons du soleil, le feu ou similaires. Après utilisation, déposez vos piles dans un point de collecte approprié. N'incinérerez jamais vos piles.

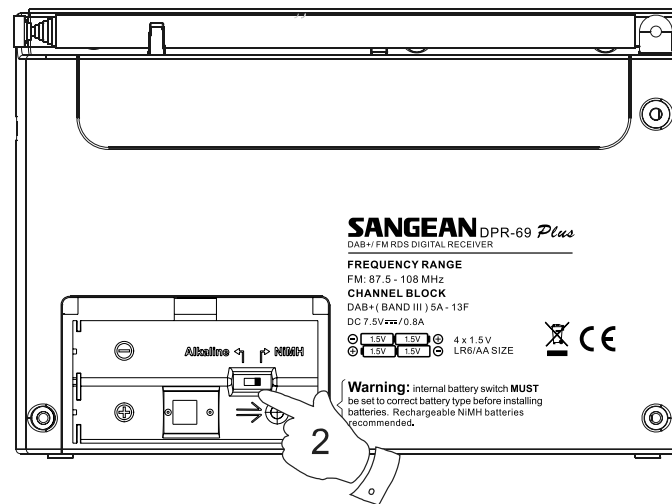

Raccordement à un secteur C.A.

Votre radio est livrée avec un adaptateur de courant.

1. Placez votre radio sur une surface plane.
2. Insérez une extrémité de l'adaptateur C.C. au connecteur d'entrée C.C. situé sur le côté gauche de la radio.
3. Raccordez l'autre extrémité de l'adaptateur à une prise murale standard 13 ampères. Lorsque la radio est raccordée au secteur, l'alimentation par les piles est automatiquement désactivée.



Lorsque vous n'utilisez pas la radio, déconnectez l'adaptateur C.A.

- **IMPORTANT:**

L'adaptateur permet de mettre l'appareil sous tension. La prise de courant murale à laquelle la radio est raccordée doit rester accessible à tout moment. Pour complètement mettre la radio hors tension, déconnectez l'adaptateur de la prise murale.

Verrou

Le verrou prévient toute pression involontaire des touches de la radio.

1. Positionnez le verrou situé sur le côté gauche de la radio sur 'Verrouillé' . Le commutateur d'alimentation et les autres commandes sont déverrouillés, ceci permet de prévenir toute pression accidentelle des touches lorsque vos transportez la radio dans une mallette ou un sac de voyage.
2. Pour déverrouiller, positionnez le commutateur sur la position 'Déverrouillé' .

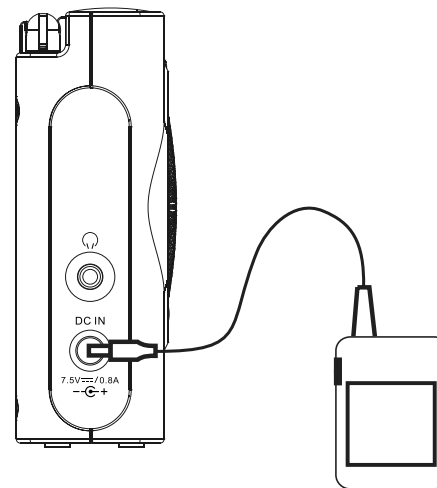

F

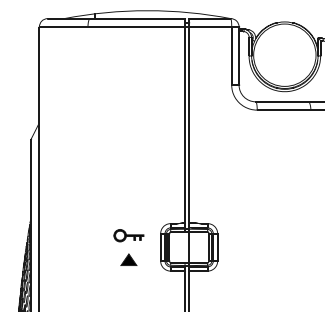

Fonctionnement de votre radio -DAB

1. Etendez complètement l'antenne.
2. Appuyez sur la touche Marche/Arrêt pour mettre en marche la radio. L'écran affiche "Bienvenue sur votre radio numérique" pendant quelques secondes.
3. Lors de la première utilisation de la radio, la recherche rapide de la bande III DAB se lance. L'écran affiche "Réglage en cours". Lorsqu'il ne s'agit pas de la première utilisation de la radio, la dernière station écoutée est sélectionnée.
4. Durant la recherche, le nombre de nouvelles stations augmente, un compteur est présent sur la partie droite de l'écran, celles-ci ont automatiquement ajoutées à la liste. Un graphe montrant la progression de la recherche de la progression automatique.
5. Lorsque la recherche automatique est terminée, la première station (dans l'ordre alphabétique de 0 à 9 et de A à Z) est sélectionnée.
6. Lorsque la liste des stations est toujours vide après avoir effectué la recherche automatique, votre radio affichera "Aucune station disponible".
7. Lorsqu'aucun signal n'a été détecté, il est nécessaire de déplacer votre radio dans un endroit propice à une bonne réception.

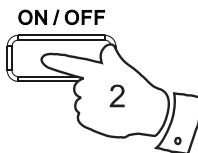

Welcome to
Digital Radio

BBC RADIO 7
Now tuning...

BBC RADIO 7
Im sorry I have

No DAB Station

Sélection de stations – DAB

1. La ligne en haut de l'écran affiche le nom de la station sélectionnée.
2. Appuyez sur la touche Tuning Haut/Bas pour sélectionner une station.
3. Appuyez et relâchez la touche Select pour sélectionner une station. L'écran affiche "Réglage en cours" lorsque la radio trouve une nouvelle station.
4. Réglez le volume à l'aide des touches Volume haut et Volume bas.

Remarque:

Lorsque l'écran affiche toujours "Non disponible" près avoir sélectionnée une station, il est nécessaire de déplacer votre radio dans un endroit propice à une bonne réception.

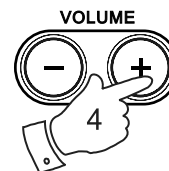
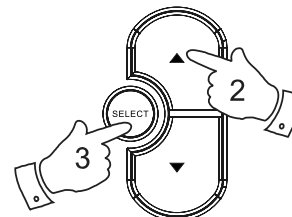

Classic FM

F

Station list
◆ BBC RADIO 7 ◆

BBC RADIO 7
Now tuning...

BBC RADIO 7
Service not avai

Services secondaires - DAB

1. Certaines stations de radio offrent des services secondaires. Lorsqu'une station offre de tels services, l'écran affiche ">>" après le nom de la station de la liste. Le service secondaire s'affiche après le premier service lorsque vous appuyez sur la touche Tuning Haut.
2. Appuyez sur la touche Select pour sélectionner une station.

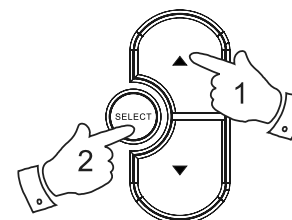

BBC Radio 5Live
◆ <>BBC R5SX ◆

BBC R5LiveSportX
◆ BBC R5L > ◆

Modes d'affichage - DAB

Votre radio dispose de 7 modes d'affichage DAB:

1. Appuyez sur la touche Info pour sélectionner un mode.

- a. Défilement de texte Permet de faire défiler des messages texte comme le nom de la piste/de l'artiste, un numéro de téléphone, etc.
- b. Type de programme Permet d'afficher le type de station en cours d'écoute: Pop, Classique, Actualités, etc.
- c. Nom multiplex Permet d'afficher le nom du multiplex appartenant à la station.
- d. Heure et date Permet d'afficher l'heure et la date.
- e. Fréquence Permet d'afficher la fréquence DAB de la station radio sélectionnée.
- f. Type de fichier audio et débit binaire Permet d'afficher le type de fichier audio et débit binaire
- g. Force du signal Permet d'afficher la force du signal de la station en cours d'écoute.

● ADVANCED
INFO

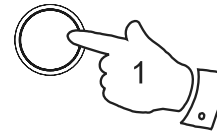

a

BBC RADIO 7
Jane Jones Pres

b

BBC RADIO 7
Varied Speech

c

BBC RADIO 7
BBC National

d

BBC RADIO 7
19:17 08-06-2010

e

BBC RADIO 7
12B 225.64MHz

f

BBC RADIO 7
96kbps / AAC

g

BBC RADIO 7
■■■■■|■■■■■

Recherche de nouvelles stations – DAB

De plus en plus de stations sont disponibles. Pour trouver une nouvelle station, procédez comme suit:

1. Lorsque la radio est en marche et le mode DAB activé, appuyez sur la touche Réglage automatique.
« Recherche en cours... » s'affiche, la recherche des stations radio de la bande III DAB se lance. Lors de la détection de nouvelles stations radio, le compteur situé sur la partie droite de l'écran affiche le nombre de stations radio actuellement détectées, les nouvelles stations radio sont automatiquement ajoutées à la liste des stations radio.

AUTOTUNE

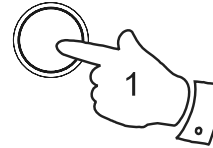

F

Réglage manuel – DAB

Le réglage manuel vous permet de régler manuellement une station radio de la bande DAB. Notez que la plage des stations radio DAB est comprise entre 5A et 13F.

1. Appuyez et maintenez enfoncée la touche Select jusqu'à ce que "Réglage manuel" s'affiche. Relâchez la touche Select.
2. Appuyez sur la touche Tuning Haut/Bas pour sélectionner le canal DAB requis.
3. Pressez puis relâchez la touche Select pour sélectionner la station DAB de votre choix. La barre située au milieu de l'écran indique la puissance de signal minimum nécessaire pour obtenir une bonne réception DAB. Les barres d'indication de la puissance du signal augmentent et diminuent et indiquent la force actuelle du signal lorsque vous ajustez l'antenne télescopique de votre radio.
4. Lorsque la radio détecte un signal DAB, l'écran affiche le nom multiplex de la station DAB. Les stations trouvées seront automatiquement ajoutées à la liste des stations.
5. Pressez et relâchez la touche Select pour revenir en le mode de réglage radio DAB normal.

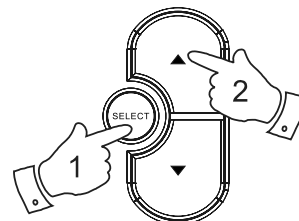

DAB
◆Manual tune◆

Manual tune
◆5A 174.928MHz◆

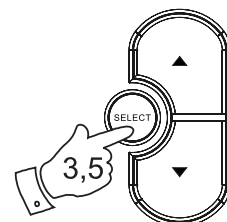

■■■■■□■■■■□□□□□□
10C 213.360MHz C

Classic FM
Now tuning...

Contrôle de la gamme dynamique (DRC)

Le contrôle de la gamme dynamique, (également connue sous le nom de DRC), peut vous aider à mieux entendre les sons faibles lorsque vous utilisez la radio dans un environnement bruyant.

1. Appuyez sur le Commutateur d'alimentation pour mettre en marche la radio.
2. Pressez et maintenez enfoncée la touche Info. L'écran affiche "Ordre des Station list"
3. Pressez sur les touches Tuning jusqu'à ce que l'écran affiche "Valeur DRC".
4. Pressez et relâchez la touche Select pour configurer.
5. Utilisez les touches TuningHaut/Bas pour sélectionner une valeur DRC (la valeur par défaut est 0).
DRC 0 -signifie que le DRC est désactivé, la diffusion DRC sera ignorée.
DRC 1 -signifie que le niveau de DRC est défini sur la moitié des informations diffusées.
DRC 1/2 -signifie que le niveau de DRC est identique à celui des informations diffusées.
6. Appuyez et relâchez la touche Select pour confirmer les paramètres. L'écran affiche à nouveau l'interface Radio.

Remarque:

Certaines diffusions DAB ne sont pas compatibles avec la fonction DRC. Lorsque la diffusion ne prend pas en charge la fonction DRC, le paramètre DRC de la radio sera inactif.

ON / OFF

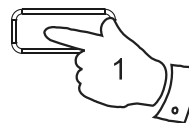

● ADVANCED INFO

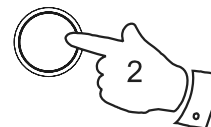

DAB
*Station list *

DAB
*DRC value *

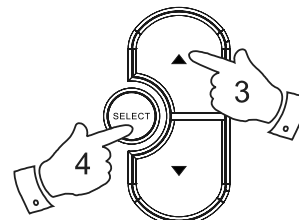

DRC value *

DRC value
*DRC 1 *

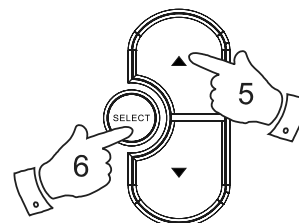

DRC value
*DRC 1/2 *

F

Fonctionnement de votre radio - FM

1. Étendez complètement l'antenne télescopique.
2. Appuyez sur le Commutateur d'alimentation pour mettre en marche la radio. L'écran affiche "Bienvenue sur votre radio numérique" pendant quelques secondes.
3. Appuyez sur la touche Band pour sélectionner la bande de fréquences radio FM.
4. Appuyez et relâchez immédiatement la touche Select jusqu'à ce que l'écran affiche «Réglage automatique <>».
5. Appuyez sur la touche Tuning Haut, votre radio recherchera les stations vers les fréquences supérieures et s'arrêtera automatiquement lorsqu'une station possédant un signal de force suffisante est détectée.
6. Au bout de quelques secondes, l'écran met à jour les informations. L'écran affiche le nom de la station si les informations RDS sont disponibles. L'écran affiche également "St" et "RDS" sur la ligne supérieure de l'écran lorsque la station offre des informations RDS et un signal stéréo.
7. Appuyez sur la touche Tuning Bas pour effectuer une recherche sur les fréquences inférieures de la bande de fréquences radio FM (des hautes fréquences aux basses fréquences).
8. Lorsque la fin de la bande d'ondes est atteinte, votre radio recommence la recherche à partir de l'autre extrémité de la bande de fréquences.
9. Réglez le volume.
10. Appuyez sur le Commutateur d'alimentation pour éteindre la radio.

ON/OFF

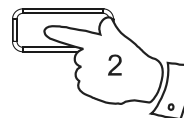

BAND

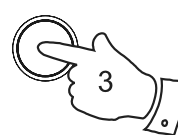

87.50 MHz FM1
<Radio Text>

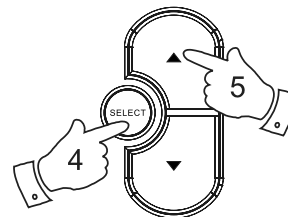

87.50 MHz FM1
Auto tune <>

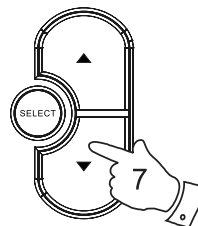

BBC R2 St RDS
<Radio Text>

Réglage manuel - FM

1. Appuyez sur le Commutateur d'alimentation pour mettre en marche la radio.
2. Appuyez sur la touche Band pour sélectionner la bande de fréquences radio FM. Étendez complètement l'antenne télescopique.
3. Appuyez et relâchez la touche Select jusqu'à ce que l'écran affiche "réglage manuel <>"
4. Appuyez sur la touche Tuning Haut ou Bas pour sélectionner une station. La fréquence est modifiée par pas de 50 kHz. Presser et maintenir une de ces touches enfoncée permet d'incrémenter la fréquence plusieurs fois par seconde.
5. Lorsque la fin de la bande de fréquences radio est atteinte, votre radio recommence la recherche à partir de l'autre extrémité de la bande.
6. Réglez le volume.
7. Pour annuler le réglage manuel, pressez puis relâchez la touche Select à nouveau pour afficher "Réglage automatique <>"

ON / OFF



BAND



87.50 MHz FM1
<Radio Text>

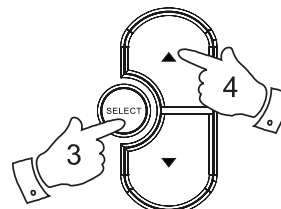

87.50 MHz FM1
Manual tune <>

VOLUME

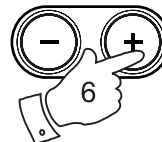

F

Modes d'affichage - FM

En mode FM, la ligne du bas de l'écran est compatible avec les 4 modes suivants:

1. Appuyez sur la touche Info pour sélectionner un mode.

- | | |
|----------------------|--|
| a. Texte radio | Permet de faire défiler des messages texte comme le nom de la piste/de l'artiste, un numéro de téléphone, etc. |
| b. Type de programme | Permet d'afficher le type de station en cours d'écoute, exemple:
Pop, Classique, Actualités, etc. |
| c. Heure et date | Permet d'afficher l'heure et la date. |
| d. Fréquence | Permet d'afficher la fréquence de la station radio sélectionnée. |

Remarque:

L'affichage des informations est seulement disponible lorsque la radio peut recevoir des informations RDS.

● ADVANCED
INFO

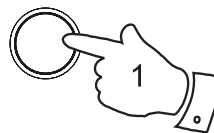

a

```
BBC R2    St RDS
The latest news
```

b

```
BBC R2    St RDS
Pop Music
```

c

```
BBC R2    St RDS
12:02 16-06-2003
```

d

```
BBC R2    St RDS
88.10MHz  FM
```

Préréglage de stations - DAB et FM

5 touches de présélection sont disponibles pour les deux bandes de fréquences radio.

1. Appuyez sur le Commutateur d'alimentation pour mettre votre radio en marche.
2. Sélectionnez une station comme indiqué précédemment
3. Appuyez et maintenez enfoncée la touche de présélection de votre choix jusqu'à ce que l'écran affiche par exemple "Touche de présélection 1 mémorisée". La station sera mémorisée sur cette touche de présélection. Répétez ce processus pour les touches de présélection restantes.
4. Les stations mémorisées sur des touches de présélections peuvent être remplacées en suivant la procédure ci-dessus.

Rappel de stations - DAB et FM

1. Appuyez sur le Commutateur d'alimentation pour mettre en marche votre radio.
2. Sélectionnez la bande de fréquences radio de votre choix
3. Restez appuyé quelques secondes sur une touche de présélection de votre choix, la radio sélectionne la station automatiquement.

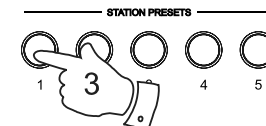
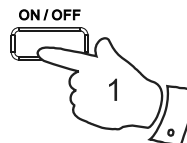

BBC R2
Preset 1 stored

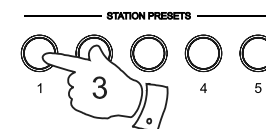

BBC RADIO 7
Now tuning...

F

Radio FM stéréo/mono

Votre radio lira les diffusions stéréo en stéréo (avec une paire d'écouteurs) lorsque le signal est de puissance suffisante. Cependant, le signal audio peut contenir des parasites si le signal stéréo devient faible. Il est préférable de forcer la radio à diffuser une station en mono afin de réduire les parasites.

1. Appuyez sur le commutateur d'alimentation Marche /arrêt pour mettre en marche la radio.
2. Sélectionnez la station radio FM désirée comme indiqué précédemment.
3. Pressez et maintenez enfoncée la touche Info jusqu'à ce que l'écran affiche "Mono Override" sur la ligne inférieure. La ligne supérieure de l'écran affiche "Override désactivé" lorsque la radio est en mode Auto-Stéréo.
4. Appuyez sur la touche Select pour activer le mode Mono. Lorsque cette option est activée, la radio diffusera la station sélectionnée en mono lorsque vous utilisez le haut-parleur ou les écouteurs. Mono Override est une option temporaire et s'applique à la station radio sélectionnée seulement. Celle-ci est automatiquement désactivée en sélectionnant une autre station radio.
5. Lorsque vous souhaitez annuler le mode Mono Override lorsque vous écoutez une station. Sélectionnez la station radio, pressez et maintenez enfoncée la touche Info jusqu'à ce que l'écran affiche "Mono Override" sur la ligne inférieure de l'écran. La ligne supérieure de l'écran affiche "Override activé" si la radio est en mode Mono Override.
6. Appuyez sur la touche Select pour désactiver le mode Mono Override. La radio diffusera ensuite la station en stéréo via les écouteurs si le signal est suffisamment fort.

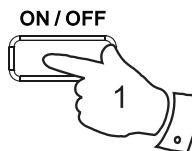

● ADVANCED
INFO

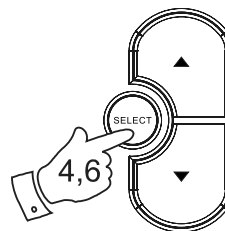
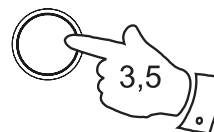

BBC R2 St RDS
88.10MHz

FM
*Mono Override *

Mono Override *
*Override Off *

Réglage de la sensibilité-FM

Votre radio recherchera les diffusions FM suffisamment puissantes pour offrir une bonne réception. Cependant, vous souhaitez sûrement que la fonction de recherche automatique détecte également les signaux faibles provenant de transmetteurs radio distants. Votre radio inclut donc une option local/distant pour la recherche automatique.

1. Appuyez sur le commutateur d'alimentation Marche/Arrêt pour mettre en marche votre radio.
2. Si besoin est, appuyez sur la touche Band pour sélectionner la bande FM.
3. Pressez et maintenez enfoncée la touche Info jusqu'à ce que l'écran affiche "Mono override" sur la ligne inférieure de l'écran.
4. Pressez et relâchez la touche Tuning Haut ou Bas jusqu'à ce que l'écran affiche " Zone de recherche FM ", appuyez ensuite sur la touche Select pour accéder au menu de sélection de la zone de recherche.
5. Appuyez sur la touche Tuning haut ou Bas pour basculer entre les options Local et Distant sur la ligne inférieure de l'écran. L'option Distant permet à la radio de détecter des signaux plus faibles lors de la recherche.
6. Appuyez sur la touche Select pour confirmer votre sélection. La radio affiche à nouveau l'interface normale. L'option Local ou Distant est enregistrée dans la radio et reste activée jusqu'à ce que vous apportiez une modification ou effectuez une réinitialisation.

Remarque:

L'option initiale (à la première utilisation, ou après une réinitialisation du système) permet à la radio d'ignorer les signaux faibles (distants).

ON / OFF

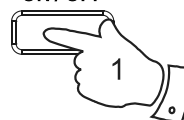

BAND



● ADVANCED INFO

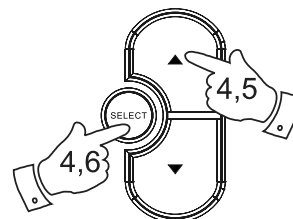
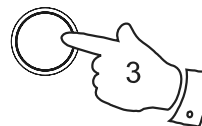

BBC R2 St RDS
88.10MHz

FM
*Mono Override *

FM
*FM Scan Zone *

FM Scan Zone *
*Local *

FM Scan Zone
*Distant *

F

Version logicielle

L'affichage de la version logicielle ne peut être modifié et est indiqué à titre de référence seulement. Assurez-vous que la radio est en marche et que le mode DAB est activé.

1. Pour afficher la version logicielle de votre radio, appuyez et maintenez enfoncée la touche Info pendant 2 secondes.
2. Appuyez sur la touche Tuning haut/Bas jusqu'à ce que "Version logicielle" s'affiche avec la version du firmware.
3. Après quelques secondes, le mode de réglage s'affiche.

Réinitialisation du système

Lorsque votre radio ne fonctionne pas correctement, lorsque certains caractères s'affichent mal ou sont incomplets, procédez aux vérifications suivantes.

1. Appuyez et maintenez enfoncée la touche Info pendant 2 secondes.
2. Appuyez sur la touche Tuning Haut/Bas jusqu'à ce que l'écran affiche " Configuration d'usine ", puis appuyez sur la touche.
3. Appuyez une fois de plus sur la touche Select pour confirmer la réinitialisation. Toutes les stations radio mémorisées et les listes de station seront effacées.
4. Une recherche rapide des fréquences de la bande DAB se lance. En cas de dysfonctionnements résultants d'une décharge électrostatique, réinitialisez le produit (il est nécessaire de débrancher le cordon d'alimentation puis de le rebrancher) pour utiliser à nouveau votre radio normalement.

● ADVANCED
INFO

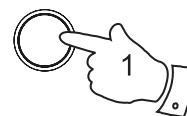

```
DAB
◆SW version◆
```

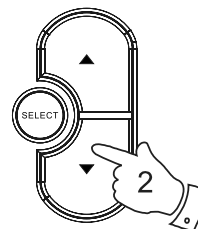

```
SW version
dab-mmi-FS2027-0
```

● ADVANCED
INFO

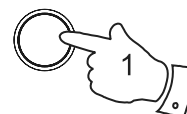

```
FM
◆Factory reset◆
```

```
Press SELECT to
confirm reset...
```

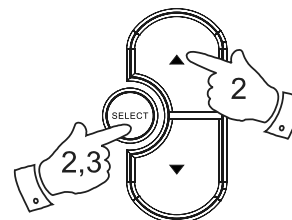

```
Restarting...
```

```
Welcome to DAB 0
■■■■■■■■■■
```

Connecteur Ecouteurs

Un connecteur Ecouteurs 3.5mm est situé sur le côté gauche de votre radio. Celui-ci permet de raccorder un casque d'écoute/écouteurs. L'insertion de la fiche du câble de vos écouteurs/casque d'écoute coupe instantanément les haut-parleurs de la radio.

IMPORTANT:

Une écoute prolongée avec des écouteurs/casque d'écoute à haut niveau de volume peut entraîner la perte de l'ouïe.

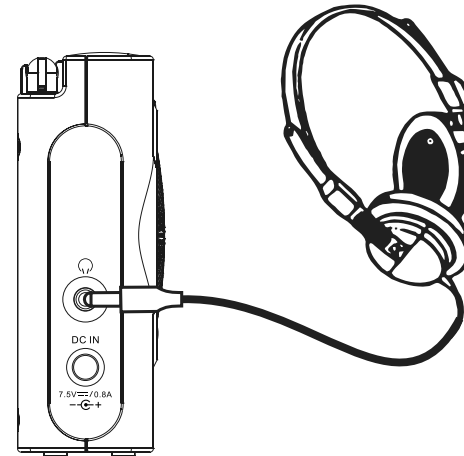

Rétro éclairage de l'écran

1. Lorsque vous faites fonctionner la radio avec des piles, le rétro éclairage de l'écran s'active pendant environ 12 secondes lorsque vous appuyez sur une touche.
2. Lorsque vous faites fonctionner la radio avec le secteur CA, le rétro éclairage de l'écran s'active lorsque vous appuyez sur le commutateur d'alimentation.

Quelques remarques sur les piles...

Votre radio a été conçue pour fonctionner sur plusieurs types d'alimentation. Vous pouvez raccorder la radio au secteur en utilisant l'adaptateur de courant fourni, vous pouvez également emporter la radio avec vous et l'alimenter par des piles alcalines ou rechargeables. Nous déconseillons l'utilisation de piles carbone-zinc ou zinc-chlorite.

Il est important que vous lisiez les conseils et avertissements figurant ci-dessous

- 1) Quel que soit le type de piles que vous utilisez, il est très important que vous sélectionniez le correct type de piles avec le commutateur situé dans le compartiment à piles.
 - a. Lorsque les piles ne sont pas installées, positionnez le commutateur sur la position Alkaline. Cette position minimise la consommation d'énergie lorsque la radio est raccordée au secteur.
 - b. Si vous installez des piles alcalines, positionnez le commutateur sur la position Alkaline.
 - c. Si vous utilisez des piles rechargeables, positionnez le commutateur sur la position Rechargeable. Votre radio est conçue pour employer des piles rechargeables Nickel-Métal-Hydrure. Aucun autre type de piles rechargeables ne peut être utilisé avec cette radio.
- 2) Ne mélangez **JAMAIS** des piles Alkaline neuves et usagées. Les piles usagées peuvent être endommagées et fuir, ce qui pourrait endommager votre radio et les objets situés à proximité de la radio.
- 3) Ne mélangez **JAMAIS** des piles rechargeables neuves et usagées. Car ceci peut entraîner des mises en charge incorrectes et réduire la durée de service des piles. Ne mélangez **JAMAIS** des piles rechargeables de types ou de capacités différents même si celles-ci sont neuves.
- 4) Ne mélangez **JAMAIS** des piles alcalines et rechargeables. La mise en charge de piles alcalines peut se révéler très dangereuse.

Les piles rechargeables...

Votre radio emploie une large gamme de méthodes pour assurer une mise en charge correcte et sûre des piles rechargeables Nickel-Métal-Hydrure. Celles-ci permettent de protéger vos piles contre une charge et décharge excessives.

Ces protections sont seulement valables lorsque vous suivez les conseils ci-dessus. En particulier, la radio ne pourra pas correctement charger les piles lorsque vous utilisez plusieurs piles de marques différentes, ou de durée d'utilisation différentes, et de capacités différentes.

Nous vous recommandons d'acheter des paquets de piles rechargeables. Celles-ci doivent toujours être chargées ensemble et être utilisées pour cette radio uniquement. Ceci assurera les performances optimales de votre radio.

Il est conseillé d'utiliser des piles rechargeables de marque, de capacité minimale de 2000mAh. Les piles de ces capacités peuvent alimenter votre radio de 10 à 20 heures suivant l'utilisation de votre radio, lorsque vous utilisez le mode DAB ou FM (le mode DAB consomme moins d'énergie que le mode FM), ceci dépend également de l'état des piles.

Avant d'installer un ensemble de piles rechargeables dans votre radio, assurez-vous d'abord que le sélecteur de types de piles situé sous le couvercle de la batterie est positionné sur la position Rechargeable. Installez les piles selon la polarité indiquée à l'arrière de la radio. Raccordez l'adaptateur de courant à une prise de courant à une prise de courant puis à la radio. En cours de charge des piles, l'indicateur s'allume en rouge. Une fois entièrement chargées, l'indicateur s'éteint. La durée de charge des piles dépend de la mise en charge nécessaire. Les piles neuves peuvent être partiellement chargées lors de leur première installation, il est normal que la mise en charge dure quelques heures (entre 5 et 8 heures selon la capacité et l'état de charge initiale des piles).

Si vous alimentez la radio par des piles, le témoin des piles restera éteint. Lorsque les piles sont épuisées, la radio s'éteindra automatiquement. Ceci indique que les piles ne sont plus suffisamment chargées. Ceci pourrait endommager les piles et réduire leur durée de service.

Si vous utilisez des piles rechargeables tout en ayant raccordé la radio au secteur, la charge est interrompue jusqu'à ce que vous éteigniez la radio. Lorsque vous éteignez la radio en utilisant le commutateur On/Off, la charge reprend. Si vous avez déjà chargé les piles, mettez-les à nouveau en charge jusqu'à ce que l'indicateur des piles s'arrête de clignoter.

Si vous utilisez la radio sur de courtes périodes seulement, il n'est pas nécessaire de raccorder la radio au secteur pour recharger les piles à chaque utilisation. Cependant, si vous pensez ne plus utiliser la radio pendant quelques semaines, chargez les piles avant de les ranger (chargez jusqu'à ce que l'indicateur lumineux des piles s'allume en vert de manière continue).

Lorsque vous pensez ne plus utiliser la radio pendant quelques mois, nous vous recommandons de sortir les piles, maintenez-les dans un endroit frais hors de portée des enfants, à l'écart de l'humidité et des objets métalliques pouvant entrer avec les bornes de la batterie. Avec soin, les piles rechargeables peuvent durer et subir des centaines de cycles de décharge et de charges. Lorsque vos piles rechargeables ne peuvent plus alimenter votre radio, disposez correctement des piles.

Afin de prévenir tout danger et blessure corporelle, suivez ces avertissements

Toute utilisation incorrecte des piles peut se résulter par des fuites, surchauffe ou explosion. Le fluide des piles est corrosif et peut également se révéler toxique. Le fluide des piles peut causer des brûlures endommageant les yeux, et peut être dangereux si avalé.

1. Maintenez vos piles à l'écart des enfants.
2. Ne pas chauffer, ouvrir, percer, rompre ou incinérer vos piles.
3. Ne mélangez jamais des piles de types différents ou des piles neuves et usagées. Remplacez toujours toutes les piles en même temps.
4. Ne transportez et ne rangez pas les piles sur de tels objets métalliques pouvant entrer en contact avec les bornes des piles.
5. Retirez les piles de la radio si celles-ci sont épuisées ou lorsque vous souhaitez les ranger pendant une longue période.
6. Ne mélangez pas piles neuves et usagées, ainsi que des piles de types différents, neuves et usagées. Remplacez toujours toutes les piles en même temps.
7. En cas de fuite, retirez les piles du produit, en prenant soin de ne pas toucher le fluide. Si le fluide entre en contact avec votre peau ou vos vêtements, rincez immédiatement à l'eau courante. Avant d'installer de nouvelles piles, nettoyez entièrement le compartiment à piles avec une serviette, ou suivez les conseils du fabricant pour le nettoyage.

F

Général

N'exposez pas cette radio à l'eau, la vapeur ou le sable.
N'exposez pas votre radio dans un endroit soumis à de hautes températures où celle-ci pourrait s'endommager, comme dans un véhicule garé en plein soleil, dans un endroit où la chaleur pourrait s'accumuler lorsque la température extérieure n'est pas très élevée. Il est recommandé d'utiliser uniquement la bande DAB lorsque toutes les conditions de réception d'un signal optimal sont réunies, sinon utilisez la bande FM qui offre davantage de qualité de signal et de liberté.

La plaque signalétique est située sur le panneau arrière de la radio.



- Votre radio ne doit en aucun cas être exposée à des égouttements ou éclaboussures et tout objet rempli de liquide, comme un vase, ne doit pas être placé sur la radio.
- Il est recommandé de conserver une distance minimum autour de l'appareil (nous recommandons 10 cm) afin d'assurer sa ventilation.
- Les orifices de ventilation de l'appareil ne doivent pas être obstrués en les couvrant par des objets comme des journaux, nappes, rideaux, etc.
- Aucune source de flammes, comme des bougies, ne doit être placée sur l'appareil.
- Il est recommandé d'éviter d'utiliser et de ranger le produit dans un endroit soumis à d'extrêmes températures. Evitez de laisser cette radio dans la voiture, sur le rebord d'une fenêtre, au soleil, etc.

Spécifications

Alimentation

Secteur: CA 100 240 volts, 50-60Hz-seulement (adaptateur)

Piles:4 piles LR6 (AA) alcalines ou rechargeables NiMH

Autonomie des piles

Jusqu'à 25 heures, à raison de 4 heures d'écoute par jour à un niveau de volume normal et en utilisant des piles alcalines.

Gamme de fréquences

FM 87.5 - 108MHz

DAB 174.928 - 239.200MHz

Fonctionnalités du circuit

Haut-parleur 75 mm

Puissance 0.5 Watt

Connecteur Ecouteurs 5mm dia

Système d'antenne Antenne FM
Antenne DAB

La société se réserve le droit de modifier les spécifications sans préavis



F



À noter lorsque vous disposerez de cet appareil: les déchets de produits électriques ne doivent pas être jetés avec les déchets ménagers. Veuillez déposer votre appareil dans un point de recyclage approprié. Consultez votre municipalité ou votre revendeur pour obtenir des conseils sur le recyclage de cet appareil. (Directive sur les déchets électriques et électroniques)



Contenido

<i>Controles</i>	50-51	<i>General</i>	71
<i>Funcionamiento con baterías</i>	52-53	<i>Especificaciones</i>	71
<i>Uso del adaptador AC</i>	54	<i>Especificaciones de circuito</i>	71
<i>Interruptor Lock (bloqueo)</i>	54		
<i>Uso de su radio - DAB</i>	55		
<i>Seleccionar una estación - DAB</i>	56		
<i>Servicios secundarios - DAB</i>	56		
<i>Modos de visualización - DAB</i>	57		
<i>Buscar estaciones nuevas - DAB</i>	58		
<i>Sintonización manual - DAB</i>	59		
<i>Control de Rango Dinámico - DAB</i>	60		
<i>Uso de su radio - FM</i>	61		
<i>Sintonización manual - FM</i>	62		
<i>Modos de visualización - FM</i>	63		
<i>Preprogramar estaciones - DAB y FM</i>	64		
<i>Sintonizar una est. preprogramada - DAB y FM</i>	64		
<i>Ajuste estéreo/mono - FM</i>	65		
<i>Ajustar la sensibilidad de búsqueda - FM</i>	66		
<i>Versión de software</i>	67		
<i>Reiniciar el sistema</i>	67		
<i>Salida para auriculares</i>	68		
<i>Luz de fondo</i>	68		
<i>Información sobre baterías</i>	69-70		

**Controles
(Frente)**

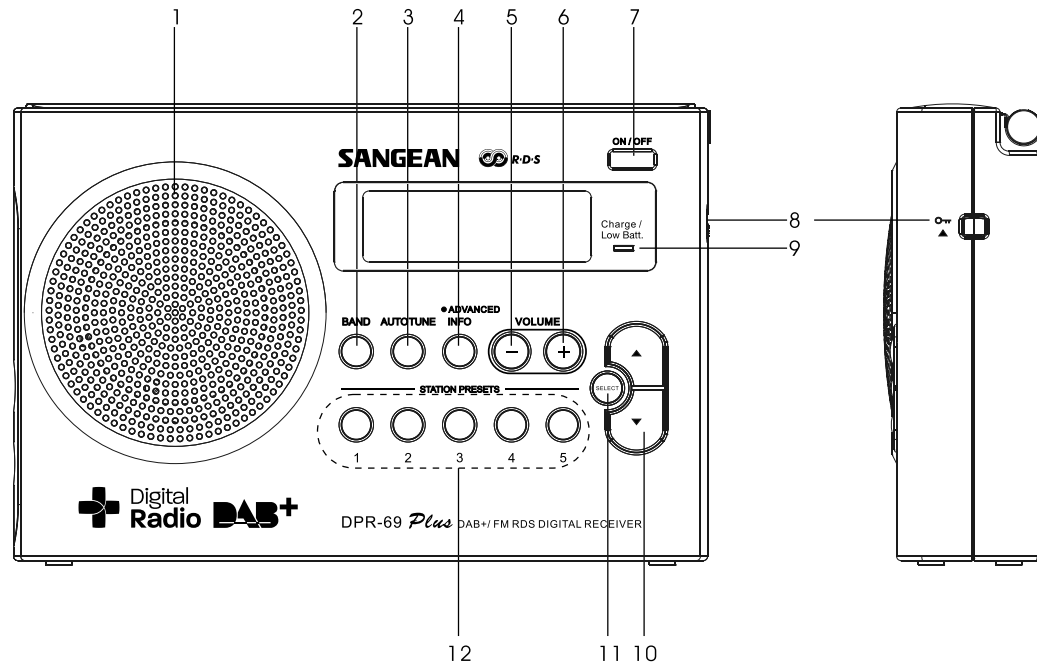

E

- | | | |
|--|--|--|
| 1. Altavoz | 5. Botón Volume Down (disminuir volumen) | 9. Indicador de Recarga / Batería baja |
| 2. Botón Band (banda) | 6. Botón Volume Up (aumentar volumen) | 10. Botones Tuning Up / Down (sintonizar arriba/abajo) |
| 3. Botón Auto Tune (autosintonización) | 7. Botón On / Off (encender/apagar) | 11. Botón Select (seleccionar) |
| 4. Botón Info | 8. Interruptor Lock (de bloqueo) | 12. Botones Preset (preprogramaciones) |

Controles

(Reverso)

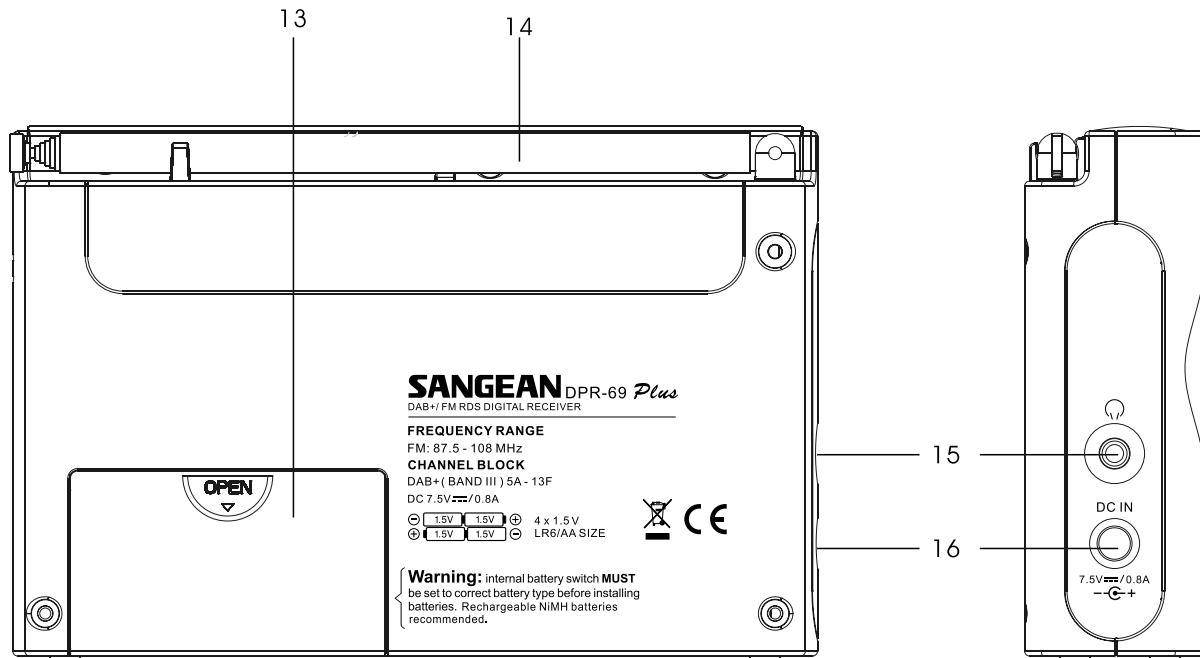

13. Compartimiento de baterías
14. Antena telescópica

15. Salida para auriculares
16. Entrada DC

Funcionamiento con baterías alcalinas

1. Quite la tapa de las baterías del reverso de la unidad deslizando la tapa en dirección de la flecha.
2. Deslice el interruptor dentro del compartimiento de baterías a la posición Alkaline (alcalina).
3. Inserte cuatro baterías alcalinas LR6 (tamaño AA) en los espacios del compartimiento. Asegúrese de que todas las baterías se inserten con los polos en la dirección correcta, como se indica en el reverso de la radio. Y después vuelva a colocar la tapa de las baterías.

- **Importante:**

Cuando use baterías alcalinas, el interruptor de las baterías debe colocarse en la posición para alcalinas (Alkaline). De lo contrario, las baterías o radio podrían dañarse gravemente.

- Cuando se agoten las baterías, el indicador de baterías se iluminará en rojo durante unos momentos. Después la radio se apagará automáticamente. Podría resultar imposible volver a encender la radio hasta que las baterías se sustituyan o la radio se conecte con el adaptador de corriente.
- Si la radio dejará de usarse durante un periodo extendido de tiempo, se recomienda sacar las baterías de la radio.
- *Recomendamos por motivos económicos que el Ecologic 1 se utilice con el adaptador AC siempre que sea posible y que se utilice con baterías ocasionalmente o cuando se use en estado de suspensión. En caso de prever un uso extendido con baterías, se recomienda utilizar baterías recargables.*

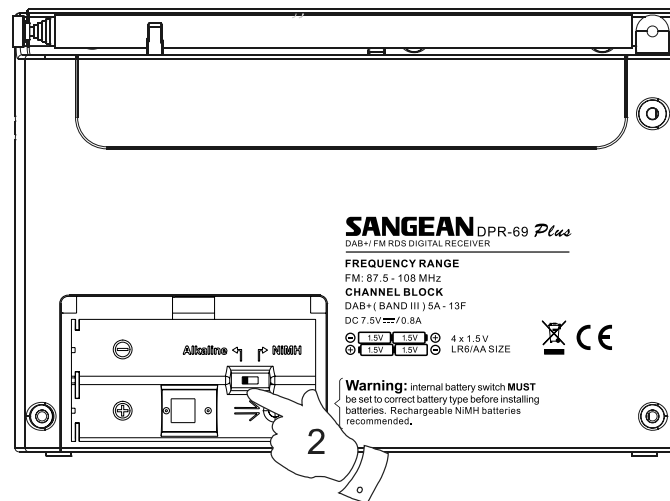

E

Funcionamiento con baterías recargables

1. Quite la tapa de las baterías del reverso de la unidad deslizando la tapa en dirección de la flecha.
2. Deslice el interruptor dentro del compartimiento de baterías a la posición NiMH.
3. Inserte cuatro baterías alcalinas LR6 (tamaño AA) en los espacios del compartimiento. Asegúrese de que todas las baterías se inserten con los polos en la dirección correcta, como se indica en el reverso de la radio. La radio está diseñada para ser usada con baterías recargables de níquel e hidruro metálico (NiMH).
4. Enchufe el adaptador a la radio y después enchúfelo a una toma de corriente.
5. El indicador de baterías parpadeará en verde, señalando que las baterías se están cargando. Las baterías se cargarán por completo en aproximadamente 7 horas. El indicador de batería muestra una luz estable verde cuando la carga se haya completado.

- **Importante:**

Cuando use baterías recargables, el interruptor de las baterías debe estar en la posición NiMH. Las baterías sólo se recargarán cuando la radio esté apagada y conectada con el adaptador AC.

- Cuando se agoten las baterías, el indicador de baterías se iluminará en rojo durante unos momentos. Después la radio se apagará automáticamente. Podría resultar imposible volver a encender la radio hasta que las baterías se recarguen o hasta que la radio se conecte con el adaptador de corriente.
- Se recomienda sacar las baterías de la radio si la radio dejará de usarse durante un periodo extendido de tiempo.

IMPORTANTE:

Las baterías no deben exponerse a calor excesivo como luz solar, fuego o cosas semejantes. Después de agotar baterías desechables, deben llevarse a un centro de reciclaje en caso de ser posible. En ningún caso deben desecharse las baterías incinerándolas.

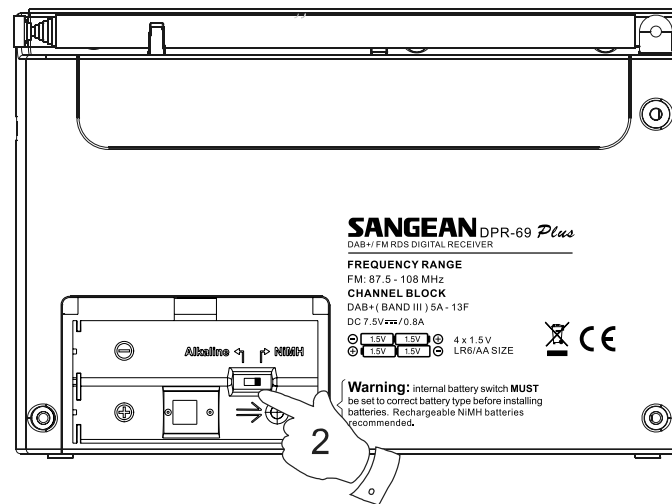

Uso del adaptador AC

Su radio viene con un adaptador de corriente incluido.

1. Coloque la radio en una superficie plana.
2. Inserte la clavija del adaptador en la entrada DC de la parte izquierda de su radio.
3. Enchufe el adaptador a una toma de corriente estándar de 13A. Siempre que el adaptador se use con la radio, esta será alimentada por la toma de corriente en lugar de las baterías.



El adaptador AC debe desconectarse de la toma cuando la radio no esté en uso.

- **IMPORTANTE:**

El adaptador de corriente se utiliza para conectar la radio a la red de suministro eléctrico. La toma utilizada para la radio debe permanecer accesible durante el uso normal. Para desconectar la radio de la toma por completo, el adaptador de corriente debe desconectarse completamente de la toma de corriente.

Interruptor Lock (de bloqueo)

El interruptor Lock se utiliza para prevenir el uso accidental de su radio.

1. Cambie el interruptor Lock localizado en la parte lateral de la radio a la posición de bloqueo 'Lock' . El botón de encendido y todos los demás botones se deshabilitarán, previniendo de este modo el uso accidental de su radio cuando se encuentre dentro de su equipaje o bolsa de viaje.
2. Para desbloquearla, deslice el interruptor Lock a la posición de desbloqueo 'Unlock' .

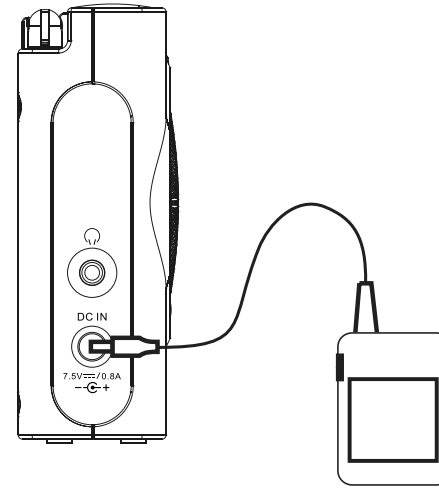

E

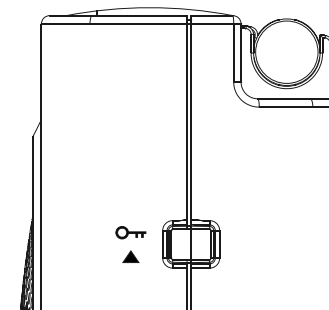

Uso de su radio - DAB

1. Extienda cuidadosamente la antena telescópica.
2. Pulse el botón On/Off para encender la radio. La pantalla mostrará "Welcome to Digital Radio" durante algunos segundos.
3. Si es la primera vez que se utiliza la radio, se llevará a cabo una búsqueda rápida de canales en la banda BIII DAB. La pantalla mostrará "Welcome to DAB". Si la radio fue utilizada anteriormente se seleccionará la última estación usada.
4. Durante el proceso de búsqueda, mientras se vayan detectando estaciones nuevas, el contador de estaciones del lado derecho de la pantalla aumentará y las estaciones se añadirán a la lista. La línea inferior de la pantalla muestra una barra indicando el progreso de la autosintonización.
5. Cuando se complete la búsqueda, se seleccionará la primera estación (en orden alfanumérico 0...9...A...Z).
6. Si la lista de estaciones sigue vacía después de la búsqueda, su radio mostrará "No DAB Station".
7. Si no se encuentra ninguna señal quizás necesite cambiar la radio de ubicación a una que brinde mejor recepción.

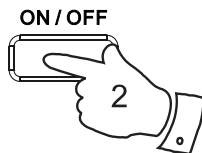

Welcome to
Digital Radio

BBC RADIO 7
Now tuning...

BBC RADIO 7
Im sorry I have

No DAB Station

Seleccionar una estación – DAB

1. La línea superior de la pantalla muestra el nombre de la estación actualmente seleccionada.
2. Pulse los botones Tuning Up/Down para desplazarse por la lista de estaciones disponibles.
3. Pulse y suelte el botón Select para seleccionar la estación. La pantalla podría mostrar "Now tuning" mientras la radio encuentra la nueva estación.
4. Ajuste los botones Volume Up o Down hasta el nivel deseado.

Nota:

Si después de seleccionar una estación la pantalla muestra "Service not available", quizás tenga que cambiar su radio de ubicación a una con mejor recepción.

Servicios secundarios – DAB

1. Algunas estaciones de radio tienen uno o más servicios secundarios vinculados con ellas. Si una estación tiene un servicio secundario, la pantalla mostrará ">>" al lado del nombre de la estación en la lista de estaciones. El servicio secundario aparecerá inmediatamente después del servicio principal al pulsar el botón Tuning Up.
2. Pulse el botón Select para seleccionar la estación.

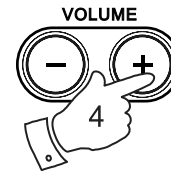
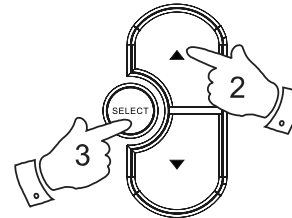

Classic FM

Station list
◆ BBC RADIO 7 ◆

BBC RADIO 7
Now tuning...

BBC RADIO 7
Service not avai

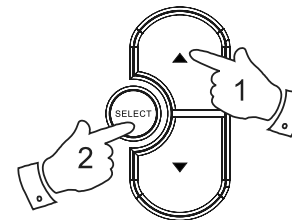

BBC Radio 5Live
◆ <>BBC R5SX ◆

BBC R5LiveSportX
◆ BBC R5L > ◆

E

Modos de visualización – DAB

Su radio tiene siete modos de visualización:-

1. Pulse el botón Info para cambiar entre los distintos modos.

- | | |
|--|---|
| a. Scrolling Text
(texto móvil) | Muestra un texto móvil con información como el nombre del artista/pista, teléfono de la cabina, etc. |
| b. Program Type
(tipo de programa) | Muestra el tipo de estación que se está escuchando, p. ej. Pop, Classic (clásica), News (noticiero), etc. |
| c. Multiplex Name
(nombre de múltiplex) | Muestra el nombre de múltiplex DAB al que pertenece la estación actual. |
| d. Time and date
(fecha y hora) | Muestra la fecha y hora actual. |
| e. Frequency
(frecuencia) | Muestra la frecuencia del múltiplex DAB de la estación sintonizada. |
| f. Bit rate & audio type
(velocidad de transferencia y tipo de audio) | Muestra la velocidad de transferencia digital y el tipo de audio de la estación que se está escuchando. |
| g. Signal Strength
(fuerza de señal) | Muestra una barra que indica la fuerza de señal de la estación recibida. |

● ADVANCED
INFO

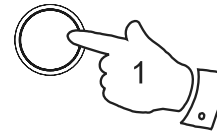

a

BBC RADIO 7
Jane Jones Pres

b

BBC RADIO 7
Varied Speech

c

BBC RADIO 7
BBC National

d

BBC RADIO 7
19:17 08-06-2010

e

BBC RADIO 7
12B 225.64MHz

f

BBC RADIO 7
96kbps / AAC

g

BBC RADIO 7
■■■■■|■■■■■

Buscar estaciones nuevas – DAB

Nuevas estaciones podrían estar disponibles con el paso del tiempo.
Para buscar estaciones nuevas haga lo siguiente:

1. Con la radio encendida y en el modo DAB, pulse y suelte el botón Auto Tune. La pantalla mostrará "Scanning..." y su radio reloj realizará una búsqueda de los canales de la Banda III DAB. Conforme se vayan encontrando estaciones nuevas el contador de estaciones del lado derecho de la pantalla aumentará y las estaciones de radio se añadirán a la lista guardada en la radio.

AUTOTUNE

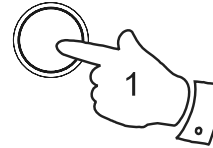

E

Sintonización manual – DAB

La sintonización manual le permite sintonizar directamente los canales de la banda DAB BIII. Recuerde que las estaciones DAB están ubicadas en la gama de 5A-13F.

1. Pulse y sostenga el botón Select hasta que la pantalla muestre "Manual tune". Suelte el botón Select.
2. Pulse cualquiera de los botones Tuning Up/Down para seleccionar el canal DAB requerido.
3. Pulse y suelte el botón Select para seleccionar el canal DAB requerido. El rectángulo transparente indica el nivel mínimo de señal requerido para una recepción satisfactoria. La barra de fuerza de señal aumentará y disminuirá mostrando el cambio en la fuerza de señal al ajustar la antena telescópica de su radio.
4. Cuando se encuentre una señal DAB, la pantalla mostrará el nombre del múltiplex DAB. Toda estación nueva encontrada será añadida a la lista almacenada en la radio.
5. Pulse y suelte el botón Select para volver al modo de sintonización DAB normal.

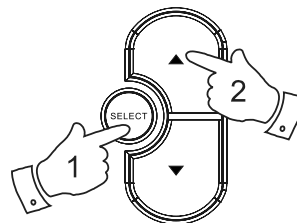

DAB
◆Manual tune◆

Manual tune
◆5A 174.928MHz◆

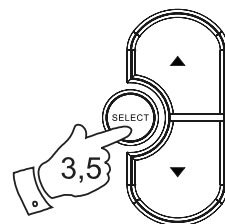

■■■■■□■■■■□□□□□□
10C 213.360MHz C

Classic FM
Now tuning...

Ajustes del Control de Rango Dinámico (DRC) - DAB

El Control de Rango Dinámico (también conocido como DRC) puede hacer que los sonidos más bajos sean más fáciles de escuchar cuando utilice su radio en un ambiente ruidoso.

1. Pulse el botón On/Off para encender su radio.
2. Pulse y sostenga el botón Info. La pantalla mostrará "Station list."
3. Pulse los botones Tuning Up/Down hasta que la pantalla muestre "DRC value".
4. Pulse y suelte el botón Select para entra al modo para ajustar.
5. Pulse los botones Tuning Up/Down para seleccionar el ajuste DRC deseado (el valor predeterminado es 0).
DRC 0 - El DRC está apagado, se ignorará el DRC transmitido.
DRC 1 - El DRC está al nivel transmitido por la emisora.
DRC 1/2 - El nivel DRC está a 1/2 del enviado por la emisora.
6. Pulse y suelte el botón Select para confirmar el ajuste.
La pantalla volverá al modo de sintonización normal.

Nota:

No todas las transmisiones DAB pueden utilizar la función DRC. Si la transmisión no admite DRC, al ajuste DRC de la radio no tendrá ningún efecto.

ON / OFF

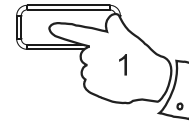

● ADVANCED INFO

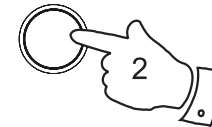

DAB
*Station list *

DAB
*DRC value *

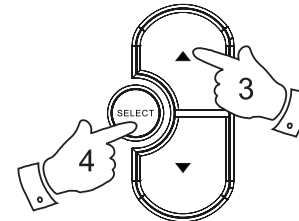

DRC value *

*DRC 0 *

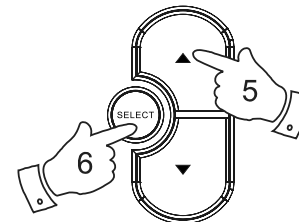

DRC value
*DRC 1 *

DRC value
*DRC 1/2 *

E

Uso de su radio – FM

1. Extienda cuidadosamente la antena telescópica.
2. Pulse el botón On/Off para encender su radio. La pantalla mostrará "Welcome to Digital Radio" durante algunos segundos.
3. Pulse el botón Band para seleccionar la banda FM.
4. Pulse y suelte el botón Select hasta que la pantalla muestre "Auto tune <>".
5. Pulse el botón Tuning Up. Su radio buscará desde la frecuencia actual mostrada en dirección hacia arriba y dejará de buscar cuando encuentre una estación de fuerza suficiente.
6. La pantalla mostrará la frecuencia de la señal que se haya encontrado. Si hay información RDS disponible, la pantalla mostrará el nombre de la estación de radio después de unos segundos. La pantalla también mostrará "St" y "RDS" en la línea superior si la estación se recibe en estéreo y con información RDS, respectivamente.
7. Pulse el botón Tuning Down para buscar estaciones en la banda FM en dirección hacia abajo (frecuencias altas a frecuencias bajas).
8. Cuando se llegue al final de la banda, su radio reiniciará la sintonización desde el extremo opuesto de la banda.
9. Ajuste el control de volumen hasta el nivel deseado.
10. Para apagar su radio pulse el botón On/Off.

ON/OFF

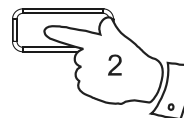

BAND

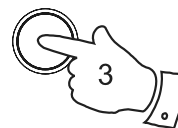

87.50 MHz FM1
<Radio Text>

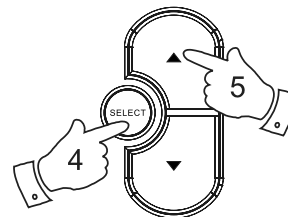

87.50 MHz FM1
Auto tune <>

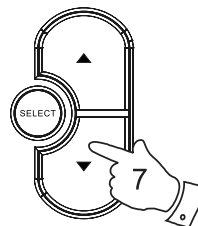

BBC R2 St RDS
<Radio Text>

Sintonización manual – FM

1. Pulse el botón On/Off para encender su radio.
2. Pulse el botón Band para seleccionar la banda FM.
Extienda completamente la antena telescópica.
3. Pulse y suelte el botón Select hasta que la pantalla muestre "Manual tune < >".
4. Pulse cualquiera de los botones Tuning Up o Down para sintonizar una estación. La frecuencia se cambiará en pasos de 50kHz. Pulsar y sostener uno de los botones hará que se cambie la frecuencia varias veces por segundo.
5. Cuando llegue al final de la banda la radio reiniciará la sintonización desde el extremo opuesto de la banda.
6. Ajuste el control de volumen hasta el nivel deseado.
7. Para cancelar la opción de sintonización manual, pulse y suelte el botón Select de nuevo para que la pantalla muestre "Auto tune < >".

ON / OFF



BAND



87.50 MHz FM1
<Radio Text>

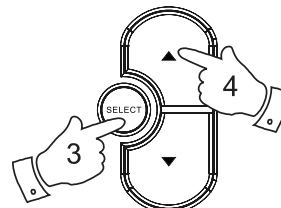

87.50 MHz FM1
Manual tune < >

VOLUME

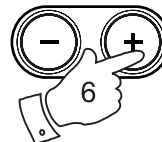

E

Modos de visualización – FM

En el modo FM, la línea inferior de la pantalla puede cambiarse a uno de los siguientes modos.

1. Pulse el botón Info para cambiar entre los distintos modos.

- | | |
|---------------------------------------|---|
| a. Radio text
(texto de radio) | Muestra un texto móvil con información como el nombre del artista/pista, teléfono de la cabina, etc. |
| b. Program Type
(tipo de programa) | Muestra la información de programa de la estación que se está escuchando, p. ej. Pop, Classic (clásica), News (noticiero), etc. |
| c. Time and date
(hora y fecha) | Muestra la hora y fecha actual. |
| d. Frequency
(frecuencia) | Muestra la frecuencia de la estación sintonizada. |

Nota:

Estos modos de visualización de información FM sólo están disponibles cuando la radio pueda recibir información RDS de la emisora.

● ADVANCED
INFO

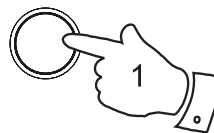

a
BBC R2 St RDS
The latest news

b
BBC R2 St RDS
Pop Music

c
BBC R2 St RDS
12:02 16-06-2003

d
BBC R2 St RDS
88.10MHz FM

Preprogramar estaciones - DAB y FM

Hay 5 posiciones de memoria para cada una de las dos bandas.

1. Pulse el botón On/Off para encender la radio.
2. Sintonice la estación deseada como se describió anteriormente.
3. Pulse y sostenga el botón de Preset deseado hasta que la pantalla muestre, por ejemplo, "Preset 1 stored" (Est. preprogramada 1 guardada). La estación se guardará en la posición Preset seleccionada. Repita este procedimiento con las posiciones restantes.
4. Las estaciones guardadas en la memoria pueden sobrescribirse siguiendo el proceso anterior.

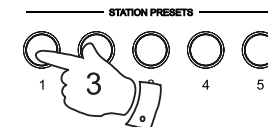
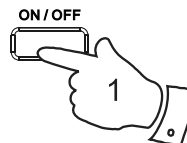

BBC R2
Preset 1 stored

Sintonizar una estación preprogramada - DAB y FM

1. Pulse el botón On/Off para encender su radio.
2. Elija la banda deseada.
3. Pulse brevemente el botón Preset deseado y la radio sintonizará la estación almacenada en esa posición.

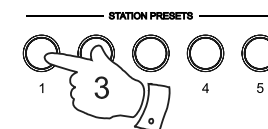

BBC RADIO 7
Now tuning...

E

Ajuste estéreo/mono - FM

Su radio puede reproducir emisiones estéreo en estéreo (a través de los auriculares) siempre y cuando la señal recibida sea de fuerza suficiente. Sin embargo, al debilitarse la señal estéreo el audio empeora. Quizá sea más conveniente obligar a la radio a que reproduzca la estación en mono para reducir el nivel de ruido acústico.

1. Pulse el botón On/Off para encender su radio.
2. Sintonice la estación de radio FM requerida como se describió anteriormente.
3. Pulse y sostenga el botón Info hasta que la pantalla muestre "Mono Override" en la línea inferior. La línea superior mostrará "Override Off" si la radio está en el modo Auto-Stereo.
4. Pulse el botón Select para activar Mono Override. Con este ajuste, la radio reproducirá la estación actual en mono sin importar que se escuche usando auriculares o el altavoz.

Mono Override es un ajuste temporal y se aplica únicamente a la estación actualmente sintonizada. Se cancela automáticamente al sintonizar otra estación.

5. Si quiere cancelar Mono Override al escuchar la estación actualmente sintonizada, pulse y sostenga el botón Info hasta que la pantalla muestre "Mono Override" en la línea inferior. La línea superior mostrará "Override On" si la radio está en el modo Mono Override.
6. Pulse el botón Select para desactivar Mono Override. La radio pasará a reproducir la estación actual en estéreo a través de los auriculares si la señal tiene suficiente fuerza.

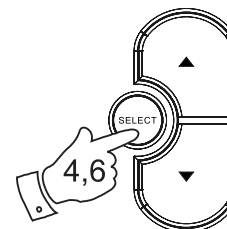
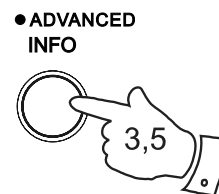
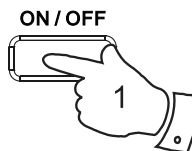

BBC R2 St RDS
88.10MHz

FM
*Mono Override *

Mono Override *
*Override Off *

Ajustar la sensibilidad de búsqueda - FM

Su radio normalmente buscará transmisiones FM de fuerza suficiente para permitir una buena recepción. Sin embargo, podría querer que la función de autobúsqueda también busque señales más débiles, que puede ser el caso de emisoras más distantes. Su radio incluye una opción de local/distante para la función de autobúsqueda.

1. Pulse el botón On/Off para encender su radio.
2. De ser necesario, pulse el botón Band para seleccionar la banda FM.
3. Pulse y sostenga el botón Info hasta que la pantalla muestre "Mono override" en la línea inferior.
4. Pulse y suelte el botón Tuning Up o Down hasta que la pantalla muestre "FM Scan Zone" y después pulse el botón Select para entrar al menú para seleccionar la zona de búsqueda.
5. Pulse el botón Tuning Up o Down para cambiar entre las opciones Local y Distant en la línea inferior de la pantalla. La opción Distant permitirá a la radio encontrar señales más débiles al realizar la búsqueda.
6. Pulse el botón Select para confirmar su selección. La radio pasará a la pantalla de información normal. El ajuste Local o Distant se guarda en la radio y permanece vigente hasta que se cambie o hasta que el sistema se reinicie.

Nota:

El ajuste inicial (de fábrica, o después de reiniciar el sistema) es que la radio ignore señales débiles (distantes).

ON / OFF

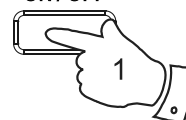

BAND



● ADVANCED INFO

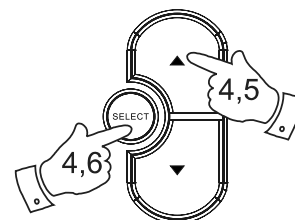
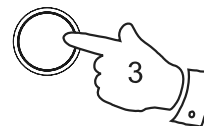

BBC R2 St RDS
88.10MHz

FM
Mono Override

FM
FM Scan Zone

FM Scan Zone *
Local

FM Scan Zone *
Distant

E

Versión de software

La pantalla de software no puede alterarse y es sólo para su información. Asegúrese de que su radio esté encendida y en el modo DAB.

1. Para ver la versión del software en la pantalla, pulse y sostenga el botón Info durante 2 segundos.
2. Pulse los botones Tuning Up/Down repetidamente hasta que aparezca en pantalla "SW version" junto con el número de versión. Después de algunos segundos la pantalla volverá al modo de visualización normal.

● ADVANCED
INFO

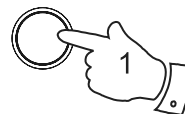

DAB
◆ SW version ◆

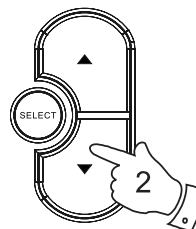

SW version
dab-mmi-FS2027-0

Reiniciar el sistema

Si su radio está funcionando irregularmente, o si faltan o están incompletos algunos dígitos de la pantalla, lleve a cabo el siguiente procedimiento.

1. Pulse y sostenga el botón Info durante 2 segundos.
2. Pulse los botones Tuning Up/Down repetidamente hasta que la pantalla muestre "Factory reset", y después pulse el botón Select.
3. Si desea reiniciar el sistema, pulse el botón Select una vez más. Se llevará a cabo un reinicio completo de la radio. Todas las estaciones preprogramadas y listas de estaciones se eliminarán.
4. Después de reiniciar el sistema se llevará a cabo una búsqueda de la banda DAB. En caso de fallo debido a una descarga electrostática, reinicie el producto (podría requerir reconectar la fuente de alimentación) para reanudar el funcionamiento normal.

● ADVANCED
INFO

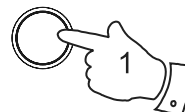

FM
◆ Factory reset ◆

Press SELECT to
confirm reset...

Restarting...

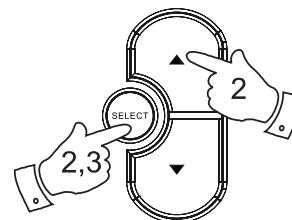

Welcome to DAB 0
■■■■■■■■

Salida para auriculares

Una salida para auriculares de 3.5 mm está incluida en la parte izquierda de su radio para ser usada con auriculares o cascos. Al conectar unos auriculares se desactiva automáticamente el altavoz interno.

IMPORTANTE:

Presión acústica excesiva de auriculares y cascos puede ocasionar sordera.

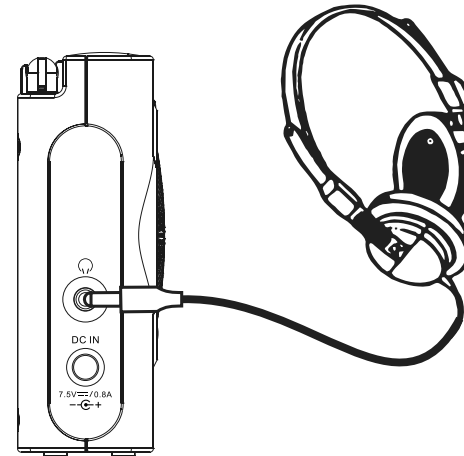

E

Luz de fondo

1. Cuando se utilicen baterías, la luz de fondo de la pantalla se encenderá aproximadamente 12 segundos al pulsar cualquier botón.
2. Cuando la radio reciba corriente de una toma AC, la luz de fondo de la pantalla siempre estará encendida cuando se encienda la radio.

Unas palabras acerca de las baterías...

Su radio ha sido diseñada para que usted elija la fuente de suministro eléctrico. Puede enchufarla a una toma con el adaptador altamente eficiente incluido, o para escucharla alejada de la toma puede utilizar baterías alcalinas o recargables. No recomendamos que use baterías de carbono-zinc ni de cloruro de zinc.

Es muy importante que lea los consejos y advertencias siguientes.

- 1) Sin importar qué tipo de baterías elija, es muy importante que el interruptor selector de baterías que se encuentra debajo de la cubierta esté puesto en el tipo correcto.
 - a. Si no coloca baterías, cambie el interruptor a la posición Alkaline (a la izquierda, vista la radio desde atrás). Esta posición minimiza el consumo eléctrico cuando la radio se alimenta con la toma de corriente.
 - b. Si se usan baterías alcalinas, entonces cambie el interruptor a la posición Alkaline (a la izquierda, vista la radio desde atrás).
 - c. Si se usan baterías recargables, cambie el interruptor a la posición NiMH (a la derecha, vista la radio desde atrás). Su radio está diseñada para usar baterías recargables de níquel e hidruro metálico. Ningún otro tipo de batería recargable debe usarse con la radio.
- 2) **NUNCA** mezcle baterías alcalinas viejas y nuevas. Las baterías viejas podrían dañarse y derramarse, ocasionando daños a la radio y el objeto sobre el que esté puesta.
- 3) **NUNCA** mezcle baterías recargables viejas y nuevas. Esto podría resultar en recargas no fiables y acortamiento de la duración de las baterías. Nunca mezcle baterías recargables de diferentes tipos o capacidades incluso si son nuevas.
- 4) **NUNCA** mezcle baterías alcalinas y recargables.
Recargar baterías alcalinas puede ser muy peligroso.

Baterías recargables

Su radio utiliza varios métodos para garantizar la recarga correcta y segura de baterías recargables de níquel e hidruro metálico. Sirven para proteger las baterías contra recargas y descargas excesivas. Estas protecciones solo funcionan correctamente si las observaciones anteriores se respetan. En particular, la radio no podrá cargar las baterías correctamente si hay una mezcla de diferentes marcas, fechas o capacidades.

Recomendamos que todas las baterías recargables utilizadas en la radio se compren en conjunto como un paquete. Siempre deberán cargarse y descargarse juntas y no deberán ser “prestadas” ocasionalmente a otros aparatos. Esto garantiza que den su máximo rendimiento en la radio.

Recomendamos que las baterías recargables que utilice sean de una marca de calidad, y que sean de por lo menos 2000mAh de capacidad. Las baterías de esta capacidad deberán poder alimentar su radio entre 10 y 20 horas dependiendo del volumen de la radio, si se está usando el modo DAB o FM (el modo DAB usa un poco menos de corriente que el FM), así como de la condición de las baterías.

Antes de instalar por primera vez un juego nuevo de baterías recargables en la radio, deberá asegurarse de que el interruptor de tipo de baterías que se encuentra debajo de la tapa de baterías esté en la posición NiMH. Instale las baterías como se indica en el reverso de la radio. Enchufe el adaptador a una toma de corriente y después conéctelo a la radio. Cuando las baterías se estén cargando el indicador de baterías deberá mostrar una luz verde parpadeante. Cuando las baterías estén completamente cargadas, el indicador dejará de parpadear y mostrará una luz verde estable. El tiempo requerido para cargar las baterías dependerá de cuánta carga necesiten. Las baterías nuevas podrían recargarse parcialmente cuando se colocan por primera vez, pero es normal que un juego de baterías tome varias horas para recargarse completamente (puede ser entre 5 y 8 horas dependiendo de la capacidad de las baterías y su estado de carga inicial).

Si utiliza la radio con alimentación por baterías, la luz de baterías estará apagada hasta que las baterías se agoten. En ese caso la luz de baterías se verá roja durante unos momentos antes de que la radio se apague por sí misma. Hacer esto para que las baterías no se descarguen excesivamente. De lo contrario las baterías podrían dañarse, acortando su duración.

Si utiliza la radio con alimentación por toma de corriente con baterías recargables puestas, el proceso de recarga se suspende hasta que apague la radio. Cuando apague la radio usando el botón On/Off, la recarga se reanudará. Si las baterías ya se han recargado, solo se recargarán algunos minutos adicionales antes de que el indicador de recarga deje de parpadear.

Si sólo escucha la radio en periodos cortos, no tiene que conectar la radio a la toma para recargar las baterías cada vez que la utilice. Sin embargo, si la radio dejará de usarse algunas semanas, recomendamos que las baterías se carguen completamente antes de hacerlo (la luz de baterías está en verde de forma estable).

Si dejará de usar su radio durante algunos meses, le recomendamos que las baterías se saquen y guarden en un lugar fresco lejos de los niños, humedad y sin que ningún objeto metálico toque las terminales de las baterías.

Cuidándolas, las baterías recargables pueden durar mucho tiempo y pueden funcionar durante muchos cientos de ciclos de recarga y descarga. Cuando sus baterías recargables ya no puedan alimentar su radio adecuadamente, por favor deséchelas con responsabilidad.

Para evitar peligro y riesgo de lesiones, por favor respete las siguientes indicaciones

El uso indebido de baterías podría resultar en derrame de líquido, sobrecalentamiento o explosión. El líquido de las baterías es corrosivo y también podría ser tóxico. El líquido de batería puede ocasionar quemaduras en la piel, dañar los ojos, y dañino al ser ingerido.

1. Mantenga las baterías alejadas de los niños.
2. No caliente, abra, perforo, mutile ni deseche las baterías incinerándolas.
3. No mezcle baterías de distintos tipos ni baterías viejas y nuevas. Siempre sustituya todas las baterías al mismo tiempo.
4. No transporte ni guarde las baterías de modo que objetos metálicos toquen los polos.
5. Saque las baterías de la radio si están agotadas o si la guardará durante mucho tiempo.
6. Saque las baterías viejas o agotadas sin demora, y recíclelas o deséchelas conforme a las normas locales vigentes.
7. En caso de que una batería se derrame, saque todas las baterías del producto, evitando tocar el líquido derramado. Si el líquido toca la piel o ropa, lave con agua inmediatamente. Antes de insertar baterías nuevas, limpie el compartimiento de baterías completamente con papel de cocina humedecido, o siga las instrucciones del fabricante de baterías para la limpieza.

E

General

No permita que esta radio se exponga a agua, vapor ni arena.

No deje la radio donde calor excesivo pueda dañarla, como en un coche aparcado donde el calor del sol puede acumularse a pesar de que la temperatura exterior no parezca demasiado alta.

Se recomienda utilizar la banda DAB siempre que sea posible ya que usualmente se obtienen mejores resultados que la banda FM en cuanto a calidad e interferencias.

La placa de identificación está localizada en el reverso de la radio.



- Su radio no debe exponerse a goteos ni salpicaduras y ningún objeto lleno de líquido, como un jarrón, debe colocarse encima de ella.
- Se recomienda utilizar el producto habiendo una distancia mínima de 10 cm de otros objetos para garantizar una buena ventilación.
- La ventilación del producto no debe restringirse al cubrir el product entero o sus aberturas de ventilación con objetos como periódicos, manteles, cortinas, etc.
- Ninguna fuente de llama descubierta como velas encendidas debe colocarse sobre el producto.
- Se recomienda evitar usar o guardar el producto en temperaturas extremas. Evite dejar la unidad en coches, alféizares, luz directa del sol, etc.

Especificaciones

Requerimientos eléctricos

Toma de corriente: AC de 100 240V 50/60 Hz(adaptador)

Baterías: 4 x LR6 (tamaño AA) alcalina o NiMH recargable

Duración de las baterías

Hasta 25 horas escuchando 4 horas diarias a un volumen normal con baterías alcalinas.

Rango de frecuencias

FM 87.5 - 108MHz

DAB 174.928 - 239.200MHz

Especificaciones de circuito

Altavoz	75mm
Potencia de salida	0.5 W
Salida para auriculares	5mm de diámetro
Sistema de antena	Antena telescópica FM Antena telescópica DAB

La compañía se reserva el derecho de cambiar las especificaciones sin previo aviso.



E



En caso de requerir desechar este producto en el futuro, por favor note que: Los residuos de productos eléctricos no deben tirarse en la basura doméstica. Por favor recicle donde existan centros para ello. Consulte con su autoridad local o minorista para obtener información sobre el reciclaje (Directiva de Residuos de Aparatos Eléctricos y Electrónicos).



Inhoudsopgave

<i>Bedieningselementen</i>	74-75	<i>Algemeen</i>	95
<i>Gebruik met batterijen</i>	76-77	<i>Specificaties</i>	95
<i>Gebruik van de AC adapter</i>	78	<i>Circuitkenmerk</i>	95
<i>Lock/Unlock schakelaar</i>	78		
<i>Gebruik van de radio-DAB</i>	79		
<i>Selecteren van een zender-DAB</i>	80		
<i>Extra diensten-DAB</i>	80		
<i>Display modi-DAB</i>	81		
<i>Vinden van nieuwe zenders-DAB</i>	82		
<i>Handmatig instellen-DAB</i>	83		
<i>Dynamisch Bereik (DRC) instellingen - DAB</i>	84		
<i>Gebruik van uw radio-FM</i>	85		
<i>Handmatig instellen-FM</i>	86		
<i>Display modi-FM</i>	87		
<i>Voorkeurzenders instellen - DAB and FM</i>	88		
<i>Voorkeurzenders oproepen - DAB and FM</i>	88		
<i>Stereo/Mono instellen-FM</i>	89		
<i>Scan gevoeligheid instelling -FM</i>	90		
<i>Software versie</i>	91		
<i>Systeem opnieuw instellen</i>	91		
<i>Koptelefoon ingang</i>	92		
<i>Display achtergrondlicht</i>	92		
<i>Batterij informatie</i>	93-94		

**Bedieningselementen
(voorkant)**

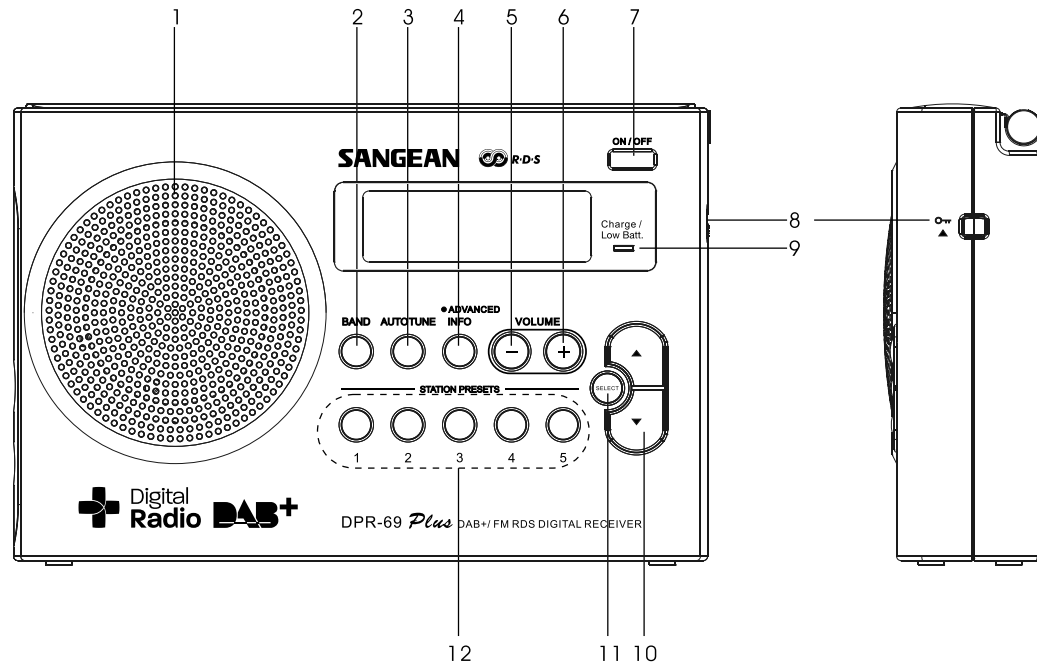

NL

- | | | |
|---------------------|---------------------------|---------------------------------------|
| 1. Luidspreker | 5. Volume omlaag knop | 9. LED oplaad/batterij leeg indicator |
| 2. Bandbreedte knop | 6. Volume omhoog knop | 10. Tuning Omhoog/omlaag knoppen |
| 3. Auto zoek knop | 7. Aan/uit knop | 11. Selectie knop |
| 4. Info knop | 8. Lock/Unlock schakelaar | 12. Voorkeuze knoppen |

Bedieningselementen

(achterkant en zijkant)

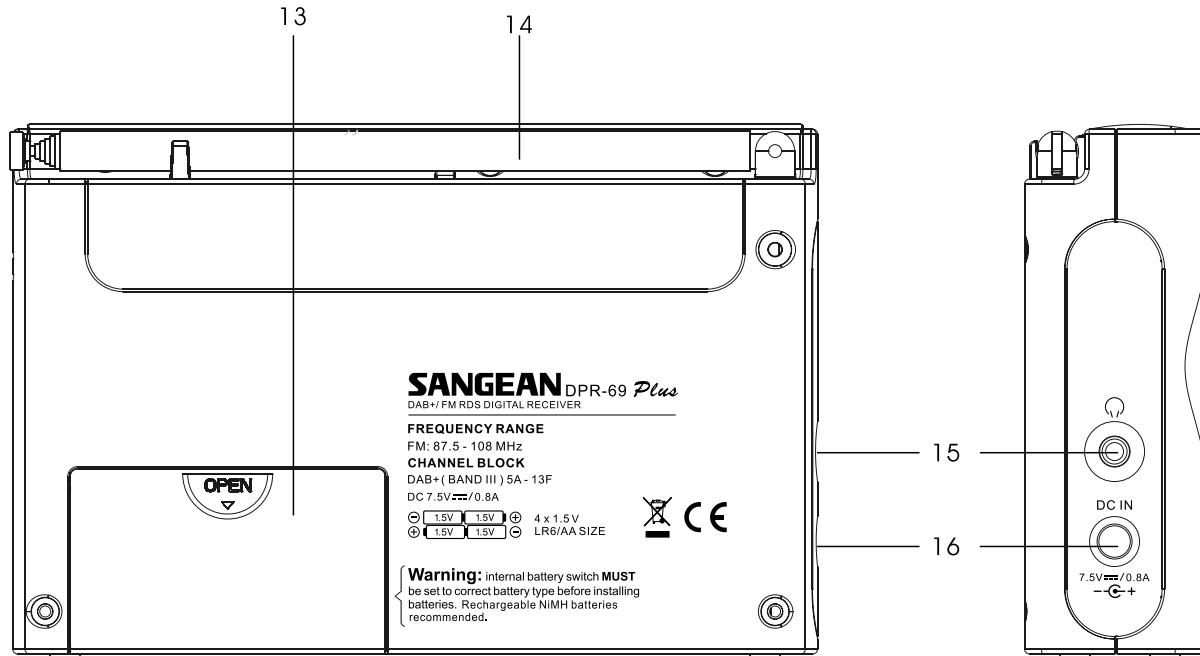

- 13. Batterijcompartiment
- 14. Telescopische antenne

- 15. Koptelefoon ingang
- 16. DC ingang

Batterij gebruik met alkaline batterijen

1. Verwijder de batterij klep aan de achterkant van het apparaat door de klep in de richting van de pijl te duwen.
2. Zet de batterij schakelaar in de batterij compartiment in de Alkaline positie.
3. Plaats vier LR6 (AA grootte/UM3) alkaline batterijen in de ruimte van het compartiment. Zorg dat alle batterijen volgens de aanwijzingen geplaatst worden, rekening houdende met hun polariteit, wat aangegeven is op de achterzijde van de radio. Plaats dan de klep terug.

- **Belangrijk:**

Wanneer alkaline batterijen gebruikt worden, moet de batterij schakelaar in de alkaline positie worden gezet. Wanneer dit niet gebeurt, kunnen batterijen of de radio ernstig beschadigd raken.

- Wanneer de batterijen opgebruikt zijn, zal het batterij lampje korte tijd rood oplichten. Hierna zal de radio zichzelf uitschakelen. Het is niet mogelijk de radio in te schakelen totdat de batterijen zijn vervangen, of de radio op het net is aangesloten.
- Als de radio voor een langere periode niet wordt gebruikt, is het raadzaam om de batterijen uit de radio te halen.
- *Wij raden, voor zuinig verbruik, aan om de radio zoveel mogelijk te gebruiken op het lichtnet, met de batterij alleen voor sporadisch gebruik of als stand-by. Bij langdurig gebruik op batterijen, is het raadzaam om oplaadbare batterijen te gebruiken.*

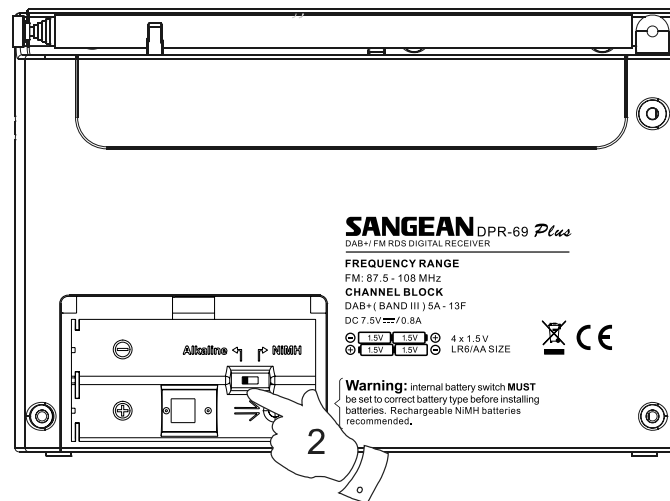

NL

Batterij gebruik met oplaadbare batterijen

1. Verwijder de batterij klep aan de achterkant van het apparaat door de klep in de richting van de pijl te duwen.
2. Zet de batterij schakelaar in de batterij compartiment in de NiMH positie.
3. Plaats vier herlaadbare LR6 (AA grootte) batterijen in de ruimte van het compartiment. Zorg dat alle batterijen volgens de aanwijzingen geplaatst worden, rekening houdende met hun polariteit, wat aangegeven is op de achterzijde van de radio. De radio is ontworpen voor gebruik met Nikkel Metaal Hydride (NiMH) oplaadbare batterijen.
4. Stop de adapter plug in de DC ingang van uw radio en sluit de adapter aan op het lichtnet.
5. Het batterij lampje zal groen gaan knipperen wat aangeeft dat de batterijen aan het opladen zijn. De batterijen worden volledig opgeladen in ongeveer 7 uur. Het batterij lampje zal groen blijven branden wanneer de batterijen volledig opgeladen zijn.

- **Belangrijk:** *wanneer oplaadbare batterijen worden gebruikt, moet de batterij schakelaar in de NiMH worden gezet. Batterijen worden alleen opgeladen, als de radio uit is geschakeld en is aangesloten op het lichtnet middels de adapter.*
- Wanneer de batterijen opgebruikt zijn, zal het batterij lampje korte tijd rood oplichten. Hierna zal de radio zichzelf uitschakelen. Het is niet mogelijk de radio in te schakelen totdat de batterijen zijn op geladen, of de radio op het net is aangesloten.
- Als de radio voor een langere periode niet wordt gebruikt, is het raadzaam om de batterijen uit de radio te halen.

BELANGRIJK:

De batterijen mogen niet worden blootgesteld aan extreme hitte, zoals zon, vuur en dergelijke. Na gebruik moeten wegwerp batterijen, indien mogelijk, naar een Recycle Center gebracht worden. In geen geval mogen batterijen door middel van vuur worden vernietigd!

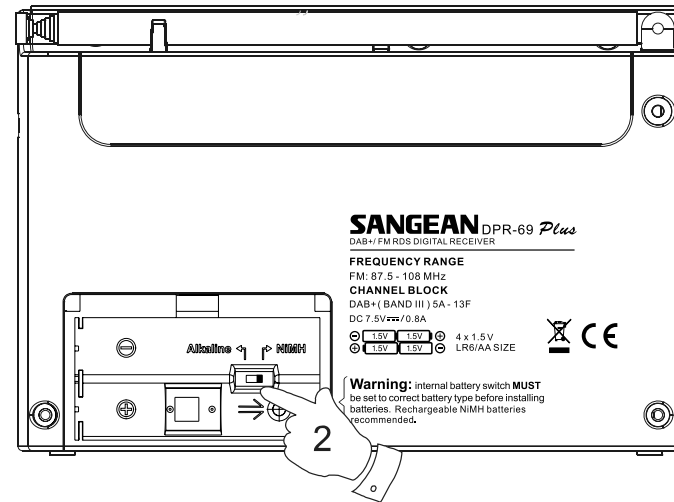

Gebruik van de AC adapter

Uw radio is geleverd met een AC adapter.

1. Plaats uw radio op een vlakke oppervlakte.
2. Stop de adapter plug in de DC ingang aan de linkerkant van de radio.
3. Plug de adapter in een standaard 13 A stopcontact. Wanneer de adapter aan staat en is aangesloten op de radio, wordt het batterijgebruik vanzelf uitgeschakeld.



De adapter dient uit het stopcontact en de radio te worden gehaald wanneer deze niet wordt gebruikt.

- **BELANGRIJK:**

De adapter is de manier waarop de radio aangesloten is op de voeding. Het stopcontact moet daarom tijdens het gebruik van de radio goed toegankelijk zijn. Om de radio volledig van de netspanning af te halen, moet de adapter volledig van de stopcontact verwijderd worden.

Lock/Unlock schakelaar

De Lock/Unlock schakelaar wordt gebruikt om per ongeluk in werking stellen van de radio te voorkomen.

1. Zet de Lock/Unlock schakelaar, te vinden op de zijkant van uw radio, naar de 'Lock' positie . De stroom en alle knoppen worden uitgeschakeld, dit om te voorkomen dat de radio per ongeluk aan gaat als deze in uw koffer of draagtas is opgeborgen.
2. Om de radio te gebruiken, zet de Lock/Unlock schakelaar op de 'Unlock' positie .

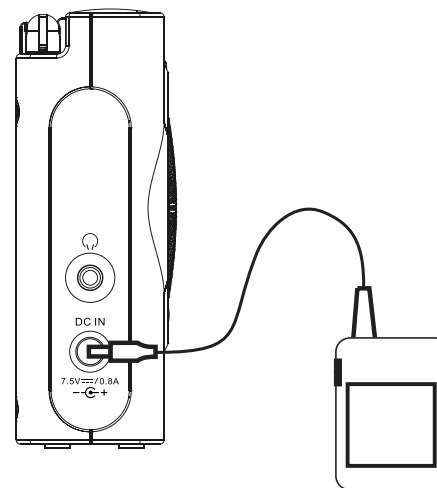

NL

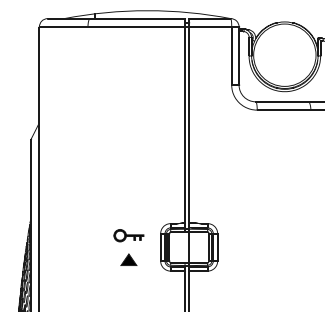

Gebruik van uw radio - DAB

1. Schuif voorzichtig de telescopische antenne uit.
2. Druk op de On/Off-knop om de radio aan te zetten. Het scherm toont een aantal seconden "Welcome to Digital Radio".
3. Als dit het eerste gebruik van de radio is, wordt een quick scan uitgevoerd op de Band III DAB kanalen. Het scherm toont "Welcome to DAB". Als de radio al eerder is gebruikt, wordt de laatst gekozen zender geselecteerd.
4. Tijdens het automatisch scannen, als nieuwe zenders worden gevonden, loopt de teller aan de rechterkant van het display op en worden zenders toegevoegd aan de lijst. In de onderste regel van het scherm wordt met een statusbalk de voortgang van het Automatisch tunen aangegeven.
5. Wanneer het scannen voltooid is, wordt de eerste zender (in numerieke alfabetische volgorde 0...9...A...Z) geselecteerd.
6. Als de zender lijst nog steeds leeg is na Autotune, dan geeft de radio "No DAB stations" weer.
7. Als er geen ontvangst is van signalen, kan het nodig zijn om de radio om een andere plek te zetten, waar betere ontvangst beschikbaar is.

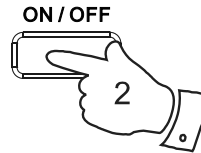

Welcome to
Digital Radio

BBC RADIO 7
Now tuning...

BBC RADIO 7
Im sorry I have

No DAB Station

Selecteren van een zender - DAB

1. De bovenste regel in de display geeft de naam van de geselecteerde zender weer.
2. Druk op de omhoog/omlaag knoppen om te bladeren door de lijst met zenders.
3. Druk kort op de select knop om een zender te kiezen. De display geeft "Now Tuning" weer terwijl de radio de nieuwe zender zoekt.
4. Stel het volume naar wens in met de Volume omhoog of Omlaag knoppen.

Opmerking:

Als na het selecteren van een zender de display "Service not available" toont, kan het zijn dat u de radio op een andere plek dient te plaatsen, waar betere ontvangst is.

Extra diensten - DAB

1. Bepaalde radio zenders hebben één of meer extra diensten. Als een zender een extra dienst heeft zal op de display ">>" staan naast de zender naam op de zender lijst. De extra dienst verschijnt direct naast de hoofd dienst in beeld als u op de Tuning omhoog knop drukt.
2. Druk op de selectie knop om een zender te kiezen.

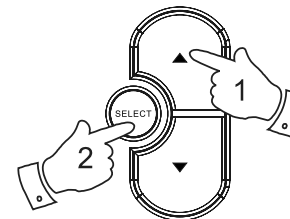
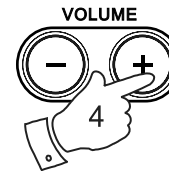
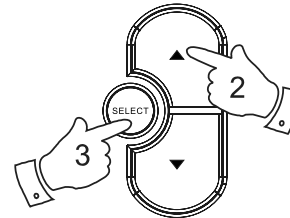

Classic FM

Station list
◆ BBC RADIO 7 ◆

BBC RADIO 7
Now tuning...

BBC RADIO 7
Service not avai

BBC Radio 5Live
◆ <<BBC R5SX ◆

BBC R5LiveSportX
◆ BBC R5L >> ◆

NL

Display modi – DAB

Uw radio heeft zeven display modi:

1. Druk op de Info knop om door de verschillende modi te gaan

- | | |
|-------------------------|--|
| a. Bladeren door tekst | Geeft al scrollend tekst weer zoals artiest naam, bel-in nummer enz. |
| b. Programma type | Geeft type genre van een zender weer, zoals Pop, Klassies, Nieuws enz. |
| c. Multiplex-naam | Toont de naam van het DAB-multiplex waartoe de zender behoort. |
| d. Tijd en datum | Geeft huidige tijd en datum weer. |
| e. Frequentie | Toont de frequentie van de DAB multiplex van het huidige kanaal. |
| f. Audiotype en bitrate | Toont het audiotype en de bitrate voor de huidige zender. |
| g. Signaal sterkte | Geeft signaal sterkte weer van de huidige zender. |

● ADVANCED
INFO

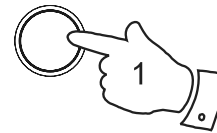

a

```
BBC RADIO 7
Jane Jones Pres
```

b

```
BBC RADIO 7
Varied Speech
```

c

```
BBC RADIO 7
BBC National
```

d

```
BBC RADIO 7
19:17 08-06-2010
```

e

```
BBC RADIO 7
12B 225.64MHz
```

f

```
BBC RADIO 7
96kbps / AAC
```

g

```
BBC RADIO 7
■■■■■|■■■■■
```

Vinden van nieuwe zenders - DAB

In de loop der tijd kunnen nieuwe zender beschikbaar worden.
Om nieuwe zender te vinden doet u als volgt:

1. Druk als de radio is ingeschakeld en in DAB-modus is op de Auto Tune-knop. Het display zal "Scanning..." tonen en uw wekkerradio zal een scan van de Band III DAB-kanalen uitvoeren. Wanneer er nieuwe zenders worden gevonden, dan zal de zenderteller aan de rechterkant van het display verhoogd worden en zullen de zenders aan de lijst die is opgeslagen in de radio worden toegevoegd.

AUTOTUNE

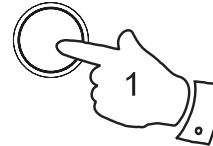

NL

Handmatig zoeken - DAB

Handmatig zoeken maakt het mogelijk om direct verschillende DAB Band III kanalen te selecteren. DAB-zenders zitten in het bereik van 5A-13F.

1. Houd de selectie knop ingedrukt tot in beeld "Manual tune" verschijnt. Laat de selectie knop los.
2. Druk op de omhoog of omlaag knop voor het gewenste DAB kanaal.
3. Druk kort op de selectie knop voor het gewenste DAB kanaal. De open balk in het midden geeft minimale signaalsterkte aan voor een goede DAB ontvangst. De signaalsterkte balk gaat op en neer bij het herpositioneren van de antenne.
4. Wanneer een DAB signaal is gevonden, geeft de display de naam van het DAB multiplex weer. Nieuwe zenders worden aan de opgeslagen lijst in de radio opgeslagen.
5. Druk kort op de select knop om terug te keren naar normaal instellen.

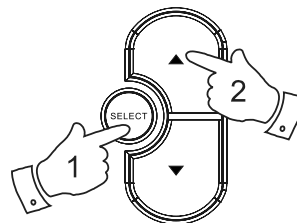

DAB
◆Manual tune◆

Manual tune
◆5A 174.928MHz◆

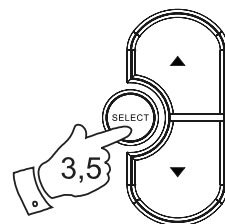

■■■■■□■■■■□□□□□□
10C 213.360MHz C

Classic FM
Now tuning...

Dynamisch Bereik (DRC) instellingen

Dynamisch Bereik instellen (ook bekend als DRC) zorgt er voor dat zachte geluiden beter te horen zijn in een rumoerige omgeving.

1. Druk op de aan/uit knop om uw radio aan te schakelen.
2. Houd de info knop ingedrukt. "Station order" zal op het display verschijnen.
3. Gebruik de omhoog/omlaag knoppen totdat "DRC value" in beeld komt.
4. Druk op de 'Select' knop om in aanpas modus te geraken.
5. Gebruik de omhoog/omlaag knoppen om de gewenste DRC instelling te selecteren (standaard is 0) :
Bij DRC 0 is DRC uitgeschakeld en ontvangst wordt genegeerd.
Bij DRC 1 is DRC niveau zoals uitgezonden door de zender.
Bij DRC 1/2 is DRC niveau de helft van wat wordt uitgezonden door de zender.
6. Druk op de 'Select' knop om de instelling te bevestigen.
De display keert terug naar de radio modus.

Opmerking:

Niet alle DAB uitzendingen beschikken over de DRC functie.
Wanneer DRC niet wordt ondersteund, heeft de DRC instelling geen effect.

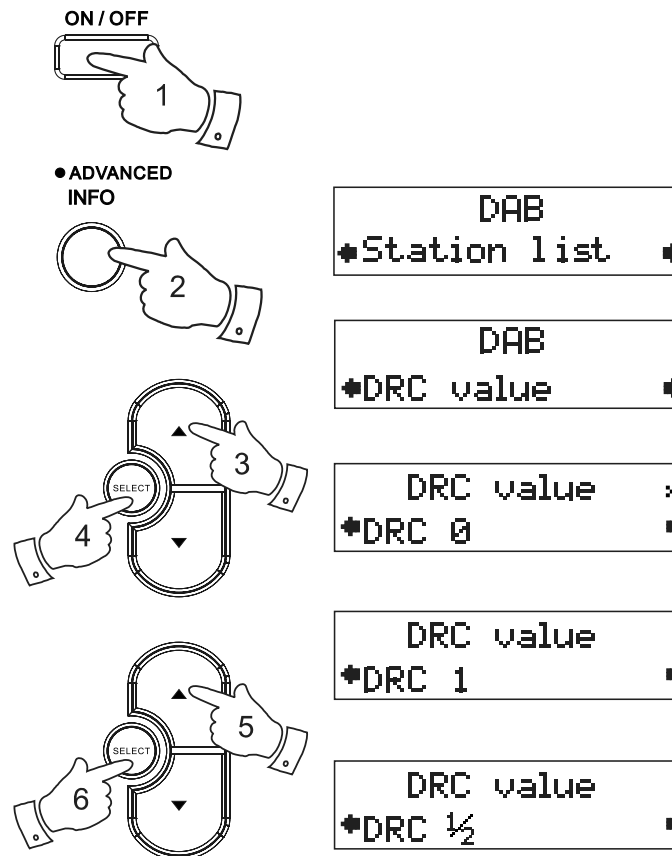

NL

Gebruik van de radio - FM

1. Schuif voorzichtig de telescopische antenne uit.
2. Druk op de aan/uit knop om uw radio aan te schakelen.
Het display toont: "Welcome to Digital Radio" voor een aantal seconden.
3. Druk op de Band knop en selecteer de FM band.
4. Druk kort op de select knop totdat "Auto tune <>" verschijnt.
5. Druk op de omhoog knop, uw radio zoekt automatisch naar boven (lage frequentie naar hoge frequentie) en stopt vanzelf wanneer een zender is gevonden met voldoende signaal sterkte.
6. Het display zal de frequentie van het signaal dat gevonden is tonen. Als RDS informatie beschikbaar is, zal na enkele seconden de naam van de zender afgebeeld worden. Het display zal ook "ST" en "RDS" tonen in de bovenste regel als de zender is ontvangen in stereo en RDS informatie.
7. Druk op de omlaag knop om de FM band van hoog naar beneden te scannen. (hoge frequentie naar lage frequentie).
8. Wanneer het einde van de golfband is bereikt, begint de radio met zoeken vanaf het andere einde van de golfband.
9. Pas het volume aan naar wens.
10. Schakel de radio uit met de aan/uit knop.

ON/OFF

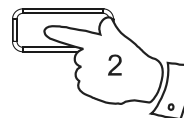

BAND

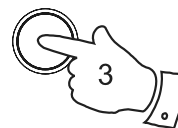

87.50 MHz FM1
<Radio Text>

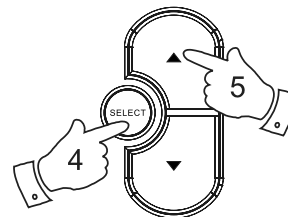

87.50 MHz FM1
Auto tune <>

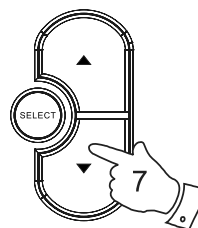

BBC R2 St RDS
<Radio Text>

Handmatig zoeken - FM

1. Druk op de aan/uit knop om uw radio aan te schakelen.
2. Druk op de band knop en selecteer de FM band. Schuif de telescopische antenne volledig uit.
3. Druk kort op de selectie knop, de display geeft "Manual tune <>" weer.
4. Druk op de Tuning Up of Down knoppen om op een zender in te 'tunen'. De frequentie loopt in stappen van 50kHz en, als een van de knoppen langer wordt ingehouden, zal meerdere malen oplopen per seconde.
5. Wanneer het einde van de golfband is bereikt, begint de radio met zoeken vanaf het andere einde van de golfband.
6. Stel het volume in naar wens.
7. Om handmatig zoeken te annuleren, druk nogmaals op de Select knop zodat er "Auto tune <>" op het display verschijnt.

ON / OFF

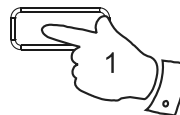

BAND

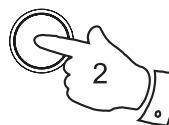

87.50 MHz FM1
<Radio Text>

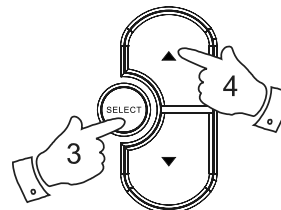

87.50 MHz FM1
Manual tune <>

VOLUME

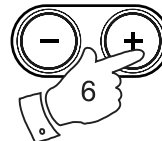

NL

Display modi - FM

In FM modus, kan de onderste regel van het display ingesteld worden in een van vier opties:

1. Druk op de Info knop om door de verschillende modi te gaan.

- | | |
|------------------------|---|
| a. Bladeren door tekst | Geeft al scrollend tekstberichten weer zoals artiest, nummer, enz. |
| b. Programma Type | Geeft type zender weer naar wordt geluister, Pop, Classic, News, etc. |
| c. Tijd en datum | Geeft de huidige tijd en datum weer. |
| d. Frequentie | Geeft de frequentie van de huidige zender weer. |

Opmerking:

Deze FM mode informatie weergave is alleen beschikbaar wanneer de radio RDS informatie kan ontvangen van de zender.

● ADVANCED
INFO

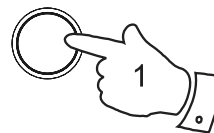

a

```
BBC R2      St RDS
The latest news
```

b

```
BBC R2      St RDS
Pop Music
```

c

```
BBC R2      St RDS
12:02 16-06-2003
```

d

```
BBC R2      St RDS
88.10MHz    FM
```

Voorkeurzenders instellen - DAB and FM

Er zijn 5 voorkeurzenders in het geheugen voor beide bandbreedtes.

1. Druk op de Aan/uit knop om uw radio aan te schakelen.
2. Stel In op de gewenste zender zoals eerder beschreven.
3. Houd de gewenste voorkeurknop ingedrukt totdat bijvoorbeeld op de display verschijnt: "Preset 1 stored". De zender wordt opgeslagen in het gekozen nummer van de voorkeurknop. Herhaal dit voor de andere voorkeurknoppen.
4. Zenders die opgeslagen zijn in geheugen, kunnen door hetzelfde proces worden overschreven door een nieuw gekozen zender.

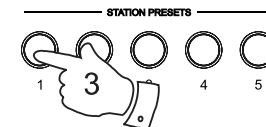
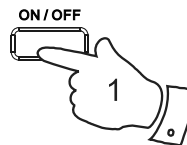

BBC R2
Preset 1 stored

Oproepen van een voorkeurzender - DAB and FM

1. Druk op de Aan/uit knop om uw radio aan te schakelen.
2. Selecteer de gewenste golfband
3. Druk kort op de gewenste voorkeurknop, uw radio kiest de zender opgeslagen in het geheugen.

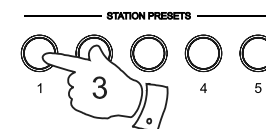

BBC RADIO 7
Now tuning...

NL

Stereo/Mono instellen-FM

Uw radio speelt stereo radio-uitzendingen af in stereo (via koptelefoon) zolang het ontvangen signaal van voldoende sterkte is. Echter als het stereo-signaal zwakker wordt, zal het geluid in kwaliteit afnemen. In dat geval is het misschien beter om de radio op 'Mono' in te stellen met het oog op vermindering van audio-ruis.

1. Druk de aan-/uitschakelaar knop in om de radio aan te zetten.
2. Stem af op een door u gekozen zender met behulp van de hierboven beschreven methodes.
3. Druk op de 'Info' knop tot "Mono override" op de onderste regel van het display wordt vertoont. De bovenste regel zal 'Override Off' als de radio op dat moment in 'Auto-Stereo' modus staat.
4. Druk op de 'Select' knop om over te schakelen naar 'Mono Override'. Tijdens 'Mono Override' zal de radio het huidige station, via luidspreker of koptelefoon, in mono weergeven.
5. Als u 'Mono Override' wilt annuleren tijdens het luisteren van het huidige station, druk op de 'Info' knop tot "Mono Override" op de onderste regel verschijnt. De bovenste regel vertoont "Override On" als de radio in "Mono Override" modus staat.
6. Druk op de 'Select' knop om 'Mono Override' uit te schakelen. De radio zal het huidige station in stereo via koptelefoon weergeven als het signaal sterk genoeg is.

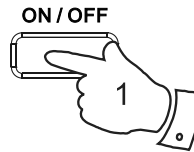

● ADVANCED INFO

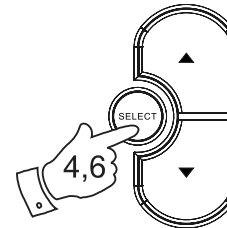

BBC R2 St RDS
88.10MHz

FM
*Mono Override *

Mono Override *
*Override Off *

Scan gevoeligheid instelling - FM

Uw radio zoekt, normaal gesproken, naar FM-zenders die sterk genoeg zijn voor een goede ontvangst. Echter, het zou wenselijk zijn dat de 'Auto scan' functie zwakkere signalen van meer afgelegen radio stations afzoekt. Uw radio bevat een dichtbij/ver-af instelling voor de 'Auto scan' functie.

1. Druk de aan-/uitschakelaar knop in om de radio aan te zetten.
2. Indien nodig, druk op de 'Band' knop om FM te selecteren.
3. Druk op de 'Info' knop tot "Mono override" op de onderste regel van het display wordt vertoont.
4. Druk kort op de 'Tuning Up/Down' knoppen tot "FM Scan Zone" op het display verschijnt, druk dan op de 'Select' knop om in het 'Scan zone' menu te geraken.
5. Druk op de 'Tuning Up/Down' knoppen om te wisselen tussen 'Local' (dichtbij) en 'Distant' (ver-af) instelling op de onderste regel van het display. De optie 'Distant' (ver-af) stelt u in staat om zwakkere signalen te ontvangen tijdens scannen.
6. Druk op de 'Select' knop om uw selectie te bevestigen.
De radio keert dan terug naar de normale informatie weergave.
De dichtbij/ver-af instelling wordt opgeslagen in de radio en blijft van kracht tot deze wordt veranderd of na de 'Systeem opnieuw instellen' methode.

Let op:

De standaard instelling (uit de doos of na het 'Systeem opnieuw instellen') zorgt ervoor dat de radio zwakke (ver-af) signalen negeert.

ON / OFF

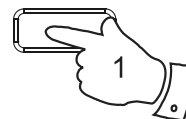

BAND



● ADVANCED
INFO

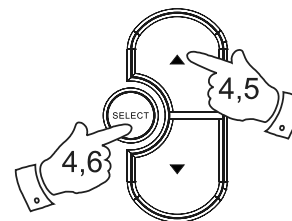
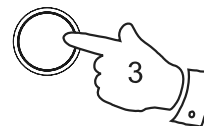

BBC R2 St RDS
88.10MHz

FM
*Mono Override *

FM
*FM Scan Zone *

FM Scan Zone *
*Local *

FM Scan Zone
*Distant *

NL

Software versie

De software versie kan niet worden gewijzigd en is slechts ter kennisgeving.

1. Om de software versie op het display te tonen, druk twee seconden op de 'Info' knop. Zorg ervoor dat uw radio is ingeschakeld en in DAB-modus is.
2. Druk meerdere malen op de 'Tuning Up/Down' knoppen tot er 'SW version' met de versie nummer op het display verschijnt. Na een aantal seconden zal het display terug gaan naar normale zender modus.

Systeem opnieuw instellen

Als uw radio niet goed werkt, of sommige cijfers op de display of onvolledig worden afgebeeld, volg dan de volgende procedure.

1. Houd de 'Info' knop twee seconden ingedrukt.
2. Druk meerdere malen op de 'Tuning Up/Down' knoppen totdat "Factory reset" op de onderste regel verschijnt, druk dan op de 'Select' knop.
3. om het systeem opnieuw instellen te selecteren, druk nogmaals op de 'Select' knop. De radio gaat terug naar de fabrieksinstellingen. Alle voorkeuzenders en zender informatie zal worden gewist.
4. Na het opnieuw instellen van het systeem wordt een DAB scan uitgevoerd. In het geval van een probleem ten gevolge van een elektrostatische lading, dient u de stroom of batterij uit te schakelen, voordat u het apparaat opnieuw kunt gebruiken.

● ADVANCED
INFO

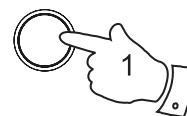

```
DAB
◆SW version◆
```

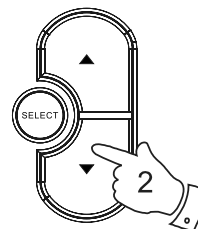

```
SW version
dab-mmi-FS2027-0
```

● ADVANCED
INFO

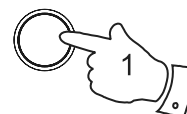

```
FM
◆Factory reset◆
```

```
Press SELECT to
confirm reset...
```

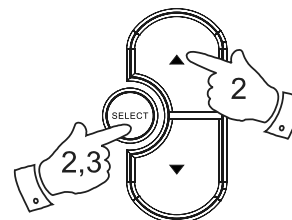

```
Restarting...
```

```
Welcome to DAB 0
■■■■■■■■■■
```

Koptelefoon ingang

Een 3,5mm koptelefoon ingang bevindt zich aan de linkerzijkant van uw radio. Het plaatsen van een koptelefoon schakelt het geluid van de interne speaker uit.

Belangrijk:

Een overmatige geluidsdruk uit een oor- of koptelefoon kan uw gehoor blijvend beschadigen.

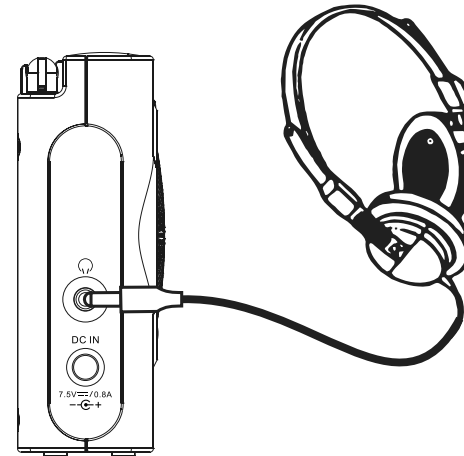

NL

Display achtergrondlicht

1. Wanneer batterijen gebruikt worden, schakelt het achtergrondlicht na 12 seconden vanzelf uit, nadat een knop is ingedrukt.
2. Wanneer uw radio op het lichtnet is aangesloten, is het achtergrondlicht altijd aan.

Over het gebruik van batterijen...

Uw radio is ontworpen met het oog op gebruik van verschillende spannings bronnen. U kunt deze op het net aansluiten met de meegeleverde AC adapter of, voor buiten gebruik, alkaline of oplaadbare batterijen gebruiken. Wij raden aan GEEN Carbon-Zink of Zink chloride batterijen te gebruiken.

Het is erg belangrijk dat u onderstaande advies en waarschuwingen goed doorleest.

- 1) Van welk type batterij u ook gebruik wilt maken, het is van belang dat de batterij selectie schakelaar onder de deksel is ingesteld op de juiste type.
 - a. Als geen batterijen zijn ingevoerd, verplaats de schakelaar naar de Alkaline positie. Deze positie vermindert stroomgebruik tijdens gebruik van netspanning.
 - b. Indien Alkaline batterijen zijn ingevoerd, verplaats de schakelaar naar de Alkaline positie.
 - c. Als oplaadbare batterijen zijn ingevoerd, verplaats de schakelaar naar de 'Rechargeable' positie. Uw radio is ontworpen met oog op gebruik van Nikkel-Metaal-Hydride oplaadbare batterijen. Geen ander type oplaadbare batterij dient te worden gebruikt bij deze radio.
- 2) **Mix NOOIT** gebruikte en nieuwe Alkaline batterijen. De gebruikte batterijen kunnen beschadigd en lek raken wat de radio zal beschadigen en eventuele oppervlakten waar de radio op staat.
- 3) **Mix NOOIT** gebruikte en nieuwe oplaadbare batterijen. Dit kan resulteren in onbetrouwbaar opladen en verkort levensduur van de batterij. Mix NOOIT oplaadbare batterijen van verschillende typen of verschillende capaciteit zelfs als deze nieuw zijn.
- 4) **Mix NOOIT** Alkaline en oplaadbare batterijen. Het opladen van alkaline batterijen kan zeer gevaarlijk zijn.

Heroplaadbare batterijen...

Uw radio maakt gebruik van een scala van methoden die zorgen voor een correcte en veilig opladen van oplaadbare Nikkel-Metaal-Hydride batterijen. Deze beschermen uw batterijen tegen overmatig op- en ontladen. Deze bescherming kan alleen goed functioneren wanneer de bovenstaande adviezen correct worden gevolgd. Met name de radio zal niet in staat zijn batterijen correct op te laden als deze van verschillende merken, verschillende levensduur of verschillende capaciteiten zijn.

We raden aan dat alle oplaadbare batterijen die u gebruikt in uw radio als een set aangeschaft worden. Zij moeten altijd tezamen worden op- en ontladen en niet af en toe «geleend» voor andere toepassingen. Dit zal ervoor zorgen dat zij optimale prestaties leveren in uw radio.

We raden aan dat u oplaadbare batterijen gebruikt van een bekend merk, en een capaciteit van ten minste 2000mAh. Batterijen van deze capaciteit moeten in staat zijn radio tussen de 10 en 20 uur van spanning te voorzien, afhankelijk van het volume, en/of DAB-of FM-modus wordt gebruikt (DAB mode verbruikt minder stroom dan FM), en is ook afhankelijk van de conditie van de batterijen.

Voordat u een nieuwe set van oplaadbare batterijen in uw radio invoerd, moet u er eerst voor zorgen dat de batterij type schakelaar onder het klepje van de batterij in de oplaadbare positie (NiMH) staat. Installeer de batterijen zoals vermeld staat op de achterzijde van de radio. Steek de stekker in het stopcontact en vervolgens in de radio. Tijdens het laden van de batterijen gaat de batterij-indicator groen knipperen. Als de batterijen volledig zijn opgeladen blijft deze indicator groen branden. De tijd die nodig is om de batterijen op te laden, is afhankelijk van hoeveel spanning nodig is. Nieuwe batterijen kunnen misschien half opgeladen zijn tijdens het invoeren, maar het is normaal dat een nieuw set batterijen enkele uren nodig hebben om volledig op geladen te zijn (dit kan tussen de 5 en 8 uur duren, afhankelijk van de batterij capaciteit en hun initiële oplaad niveau)

Als u de radio met batterijen gebruikt, wordt het batterij lichtje uitgeschakeld. Als de batterijen leeg zijn, licht deze rood op alvorens de radio zichzelf uit schakelt. Dit om ervoor te zorgen dat de batterijen niet overmatig ontladen worden want dit zou de batterijen kunnen beschadigen en hun levensduur verkorten.

Als u de radio op het netvoeding gebruikt met oplaadbare batterijen ingevoerd, wordt het opladen onderbroken totdat u de radio uitschakelt. Wanneer u de radio uitschakelt met de 'On'/'Off' knop, zal het opladen worden hervat. Indien de batterijen al zijn opgeladen, worden ze alleen voor een paar minuten opgeladen totdat de batterij-indicator stopt met knipperen.

Als u de radio alleen gebruikt voor korte periodes, is het niet nodig uw radio op het netspanning aan te sluiten om de batterijen op te laden elke keer dat u deze gebruikt. Echter, als u de radio voor een aantal weken niet gaat gebruiken raden we aan dat de batterijen volledig zijn opgeladen voordat de radio aan de kant wordt gezet (Laad op tot het batterij-indicator stopt met knipperen).

Als u gedurende enkele maanden geen gebruik wenst te maken van uw radio, dan raden we aan dat de batterijen worden verwijderd en opgeborgen, bewaar deze op een koele plaats buiten bereik van kinderen, ver weg van vocht, en op een manier zodat geen enkele metalen voorwerp contact kan hebben met de batterij.

Met goede zorg kunnen oplaadbare batterijen een lange tijd meegaan en vele honderden malen herbruikt worden. Als uw oplaadbare batterijen uw radio niet meer van spanning kunnen voorzien, lever deze in als klein chemisch afval.

Om gevaar en ongevallen te voorkomen, volg deze instructies

Onjuist gebruik van batterijen kan resulteren in lekkage, oververhitting of explosie gevaar. Batterijvloeistof is corrosief en kan ook giftig zijn. Batterijvloeistof kan brandwonden op de huid veroorzaken, ogen beschadigen en schadelijk zijn bij inslikken.

NL

1. Houd batterijen uit de buurt van kinderen.
2. Niet verhitten, doorboren, verminken of lozen door verbranding.
3. Mix nooit verschillende batterij typen of oude en nieuwe batterijen. Altijd de batterijen tegelijkertijd vervangen.
4. Nooit batterijen dragen of opbergen zodat metalen voorwerpen de uiteinden kunnen raken.
5. Verwijder batterijen uit de radio als deze op zijn of u de radio voor een lange periode niet gebruikt.
6. Oude of versleten batterijen meteen verwijderen en recycle of lever deze in als klein chemisch afval.
7. Als een batterij gaat lekken, verwijder alle batterijen uit de radio en neem de nodige voorzorgsmaatregelen om rechtstreeks contact met batterijvloeistof te voorkomen. Als batterijvloeistof toch contact maakt met huid of kleding, onmiddellijk wassen met water. Voordat u nieuwe batterijen invoert, reinig het batterij compartiment grondig met een vochtige papieren doek of volg de batterij fabrikants advies voor verwijderen van batterijvloeistof.

Algemeen

Stel deze radio niet bloot aan water, stoom of zand. Laat de radio niet achter op een plaats waar het erg warm kan worden, zoals in een geparkeerde auto, waar de temperatuur hoog kan raken door het zonlicht, zelfs als het buiten de auto koel is. Het is raadzaam om de DAB band te gebruiken wanneer mogelijk, de kwaliteit is vaak beter dan op de FM band, ook is er minder storing.

De naamplaat bevindt zich aan de achterkant van uw radio.



- Het apparaat mag niet blootgesteld worden aan spatwater of druppelend water. Zet geen voorwerpen met vloeistof zoals vazen op het apparaat.
- Zorg bij de plaatsing van dit apparaat ervoor dat er een minimum afstand van zo'n 10cm tot andere voorwerpen gehandhaafd wordt, zodat er genoeg ruimte voor een goede ventilatie is.
- Bedek de ventilatieopeningen niet met voorwerpen zoals kranten, tafelkleedjes, gordijnen, enz. ; de ventilatie wordt hierdoor verhinderd.
- Voorkom dat open vuur zoals brandende kaarsen op het toestel gezet worden.
- Voorkom gebruik en opslag van dit apparaat onder extreme temperaturen. Laat het toestel niet achter in een auto, in een raamkozijn, in direct zonlicht, enz.

Specificaties

Voedingsvereisten

Netspanning: AC100 240v, 50-60Hz(schakelbare adapter)
Batterijen:4 x LR6 (AA grootte) Alkaline of NiMH oplaadbaar

Batterijduur

Ongeveer 25 uur dagen, voor 4 uur per dag op normale volumestand met alkaline batterijen

Frequentiebereik

FM 87.5-108MHz
DAB 174.928-239.200MHz

Circuitkenmerk

Luidspreker 75mm

Uitgangsvermogen 0.5 Watt

Koptelefooningang 3,5mm dia

Antennesysteem FM Telescopische antenne
DAB Telescopische antenne

De fabrikant behoudt zich het recht voor om specificaties te wijzigen zonder voorafgaande kennisgeving.



NL



Als u op een moment in de toekomst dit product zou willen weggoien, merk dan op dat elektrische apparatuur niet weggegooid hoort te worden in het huisafval. Recycle alstublieft uw producten indien de faciliteiten hiervoor aanwezig zijn. Raadpleeg uw plaatselijke stadhuis of uw leverancier voor advies betreffende recyclen. (Richtlijn betreffende Afgedankte Elektrische en Elektronische Apparatuur)



Inhalt

<i>Bedienelemente</i>	98-99	<i>Allgemeines</i>	119
<i>Batteriebetrieb</i>	100-101	<i>Technische Daten</i>	119
<i>Benutzung des Netzadapters</i>	102	<i>Schaltkreismerkmale</i>	119
<i>Tastensperre</i>	102		
<i>Bedienung des Radios – DAB</i>	103		
<i>Senderauswahl – DAB</i>	104		
<i>Zusätzliche Dienste – DAB</i>	104		
<i>Anzeigemodi – DAB</i>	105		
<i>Suche neuer Sender – DAB</i>	106		
<i>Manuelle Sendersuche – DAB</i>	107		
<i>Dynamikbereichsteuerung – DAB</i>	108		
<i>Benutzung des Radios – UKW</i>	109		
<i>Manuelle Sendersuche – UKW</i>	110		
<i>Anzeigemodi – UKW</i>	111		
<i>Sender speichern – DAB und UKW</i>	112		
<i>Abruf gespeicherter Sender – DAB und UKW</i>	112		
<i>UKW Stereo/Mono – UKW</i>	113		
<i>Suchempfindlichkeit – UKW</i>	114		
<i>Firmwareversion</i>	115		
<i>Systemreset</i>	115		
<i>Kopfhörerausgang</i>	116		
<i>Hintergrundbeleuchtung</i>	116		
<i>Batterieinformationen</i>	118		

Bedienelemente
(Gerätevorderseite)

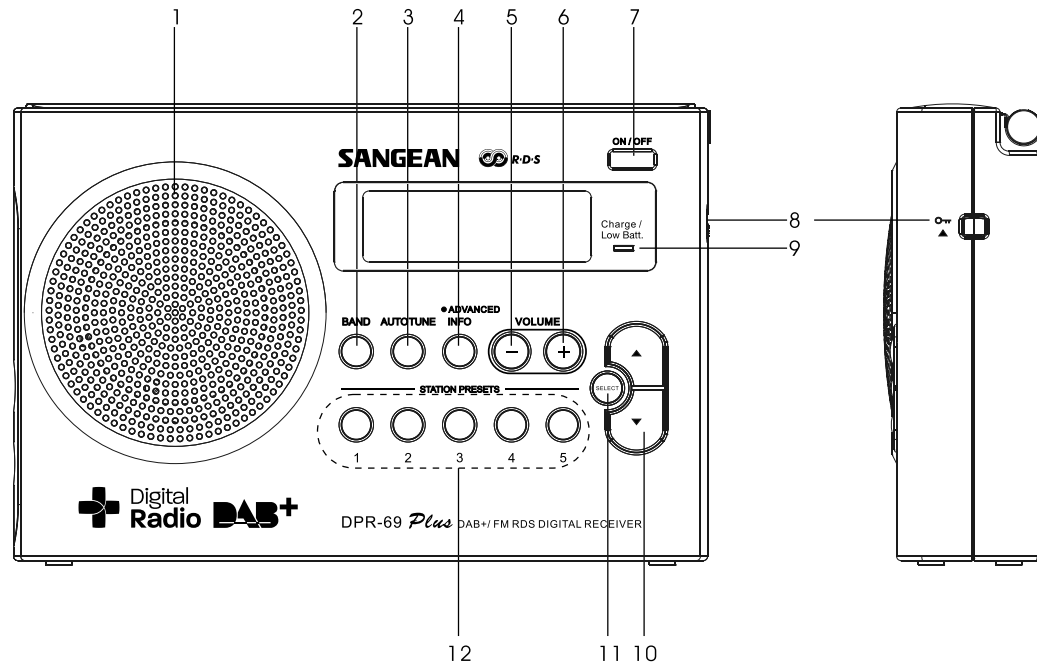

- | | | |
|---|------------------------------|-------------------------------------|
| 1. Lautsprecher | 5. Lautstärke verringern (-) | 9. Lade-LED / Batteriestandsanzeige |
| 2. Frequenzbandtaste (BAND) | 6. Lautstärke erhöhen (+) | 10. Frequenz Tasten (TUNING) |
| 3. Automatische Sendersuche (AUTO TUNE) | 7. Ein-/Aus-Taste (ON/OFF) | 11. Auswahltaste (SELECT) |
| 4. INFO-Taste | 8. Tastensperre | 12. Senderspeicher |

Bedienelemente

(Geräterückseite)

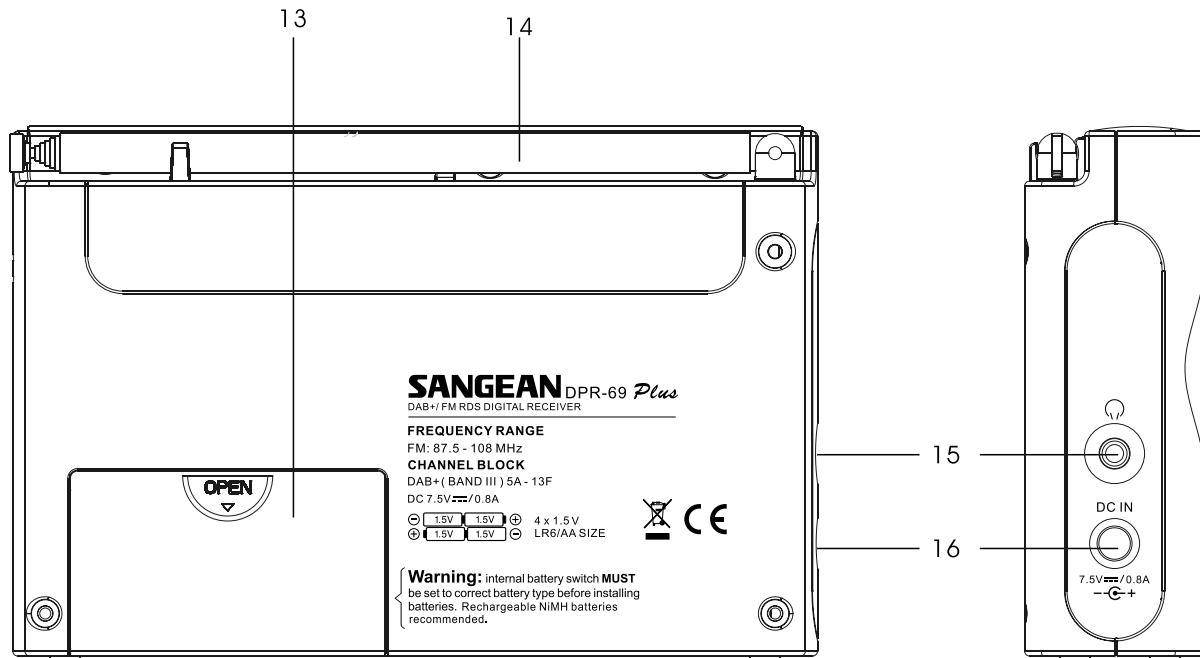

13. Batteriefach
14. Teleskopantenne

15. Kopfhörerausgang
16. Netzteilanschluss

Batteriebetrieb mit alkalischen Batterien

1. Öffnen Sie das Batteriefach auf der Rückseite des Geräts, indem Sie es in Pfeilrichtung aufschieben.
2. Schieben Sie den Schalter im Batteriefach in die „Alkaline“-Position.
3. Legen Sie vier Batterien des Typs LR6 (Größe AA) in das Batteriefach. Vergewissern Sie sich, dass alle Batterien entsprechend den Polaritätsangaben an der Rückseite des Radios eingelegt werden. Schließen Sie das Batteriefach wieder.

- **Wichtig:**

Bei der Benutzung von alkalischen Batterien muss der Batterischalter in die Alkaline-Position gebracht werden. Anderfalls kann es dazu kommen, dass die Batterien oder das Radio stark beschädigt werden.

- Wenn die Batterien leer sind leuchtet die Batteriestandsanzeige kurz rot auf. Das Radio schaltet sich dann automatisch aus. In diesem Fall ist es u. U. nicht möglich das Radio erneut einzuschalten, bis die Batterien durch neue ersetzt werden oder das Radio an das Netzteil angeschlossen wird.
- Wenn das Radio für längere Zeit nicht benutzt wird, wird empfohlen die Batterien aus dem Radio zu nehmen.
- *Aus wirtschaftlichen Gründen empfehlen wir den ecologic 1 nach Möglichkeit mithilfe des Netzteils zu betreiben und Batterien nur gelegentlich oder im Bereitschaftsbetrieb zu verwenden. Wenn Sie häufig das Radio mit Batterien benutzen, wird die Benutzung von wiederaufladbaren Batterien empfohlen.*

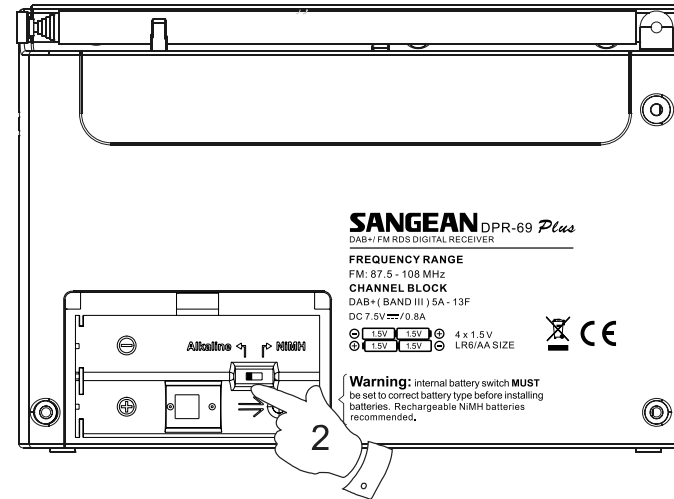

Batteriebetrieb mit wiederaufladbaren Batterien

1. Öffnen Sie das Batteriefach auf der Rückseite des Geräts, indem Sie es in Pfeilrichtung aufschieben.
2. Schieben Sie den Schalter im Batteriefach in die NiMH-Position.
3. Legen Sie vier wiederaufladbare Batterien des Typs LR6 (Größe AA) in das Batteriefach. Vergewissern Sie sich, dass alle Batterien entsprechend den Polaritätsangaben an der Rückseite des Radios eingelegt werden. Das Radio ist für die Benutzung mit Nickel-Metallhydrid-Akkus (NiMH) vorgesehen.
4. Schließen Sie das Netzteil am Radio an und verbinden Sie es dann mit einer Steckdose.
5. Die Lade-LED blinkt während des Ladevorgangs grün auf. Die Akkus sind in ca. 7 Stunden vollständig aufgeladen. Die Lade-LED hört auf zu blinken, wenn die Akkus vollständig aufgeladen sind.

- **Wichtig:**
Bei der Benutzung von wiederaufladbaren Batterien muss der Batterieschalter in die NiMH-Position gebracht werden. Die Akkus werden nur dann aufgeladen, wenn das Radio ausgeschaltet und mit dem Netzteil verbunden ist.
- Wenn die Batterien leer sind leuchtet die Batteriestandsanzeige kurz rot auf. Das Radio schaltet sich dann automatisch aus. In diesem Fall ist es u. U. nicht möglich das Radio erneut einzuschalten, bis die Akkus aufgeladen werden oder das Radio an das Netzteil angeschlossen wird.
- Wenn das Radio für längere Zeit nicht benutzt wird, wird empfohlen die Batterien aus dem Radio zu nehmen.
WICHTIG:
Die Batterien dürfen niemals starker Hitze, wie z. B. Sonnenlicht, Feuer o. ä. ausgesetzt werden. Einwegbatterien sollten zudem immer bei ausgewiesenen Sammelstellen abgegeben werden. Auf keinen Fall sollten Batterien durch Verbrennen entsorgt werden.

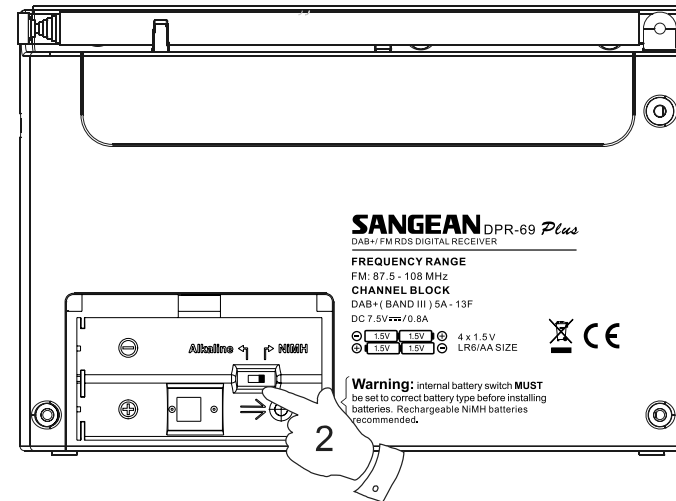

Benutzung des Netzadapters

Mit diesem Radio erhalten Sie ein passendes Netzteil.

1. Stellen Sie das Radio auf eine flache Unterlage.
2. Verbinden Sie das Netzteilkabel mit dem Gleichstromeingang an der linken Seite des Radios.
3. Stecken Sie das Netzteil in eine Standardsteckdose mit einer Belastbarkeit von 13 A. Immer wenn das Netzteil am Radio angeschlossen ist, wird das Radio über das Netzteil mit Strom versorgt und nicht über die Batterien.



Das Netzteil sollte aus der Steckdose herausgezogen werden, wenn das Radio nicht benutzt wird.

- **WICHTIG:**

Das Netzteil wird benutzt, um das Radio mit dem Stromnetz zu verbinden. Die Netzsteckdose muss während des Betriebs jederzeit erreichbar bleiben. Wenn Sie das Gerät vom Netz nehmen möchten, ziehen Sie bitte das Netzteil vollständig aus der Steckdose.

Tastensperre

Die Tastensperre dient dazu unbeabsichtigte Tastenbetätigungen zu verhindern.

1. Stellen Sie die Tastensperre an der Seite des Radios in die „Lock“-Position . Der Ein-/Aus-Schalter und alle anderen Tasten werden dann gesperrt, um eine versehentliche Betätigung der Tasten zu verhindern, wenn Ihr Radio sich in einem Koffer oder einer Reisetasche befindet.
2. Um die Tastensperre wieder aufzuheben, schieben Sie den Schalter wieder zurück in die „Unlock“-Position .

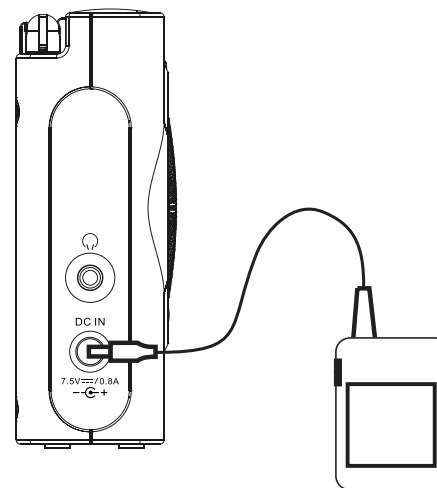

D

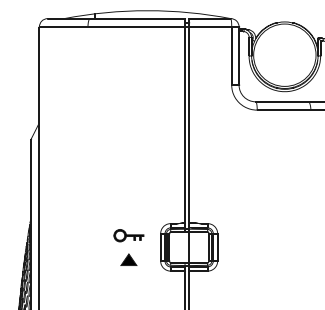

Bedienung des Radios – DAB

1. Ziehen Sie die Teleskopantenne vorsichtig heraus.
2. Betätigen Sie die ON/OFF-Taste zum Einschalten des Radios.
In der Anzeige erscheint für ein paar Sekunden „Welcome to Digital Radio“.
3. Wenn dies das erste Mal ist, dass Sie DAB benutzen, wird an dieser Stelle eine Band III-Sendersuche durchgeführt. In der Anzeige erscheint nun „Welcome to DAB“. Wenn Sie die Radio in der Vergangenheit bereits benutzt haben, geht das Gerät auf den zuletzt benutzten Sender.
4. Wenn während der Sendersuche neue Sender gefunden werden, wird die Anzahl der gefundenen Sender auf der rechten Seite angezeigt und in die Senderliste eingefügt. Der Suchbalken zeigt an wie viel des Suchvorgangs bereits abgeschlossen ist.
5. Nach abgeschlossenem Suchvorgang wird der erste Sender in alphanumerischer Reihenfolge (0..9...A.....Z) aufgerufen.
6. Wenn kein einziger Sender gefunden wurde, wird in der Anzeige „No DAB Station“ angezeigt.
7. Wenn keine Signale gefunden werden können, ist es ggf. notwendig das Gerät an einen anderen Ort zu stellen, um einen besseren Empfang zu ermöglichen.

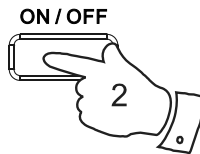

Welcome to
Digital Radio

BBC RADIO 7
Now tuning...

BBC RADIO 7
Im sorry I have

No DAB Station

Senderauswahl – DAB

1. Die obere Zeile in der Anzeige gibt den Namen des aktuellen Senders an.
2. Benutzen Sie die TUNING-Tasten, um einen anderen Sender zu wählen.
3. Betätigen Sie die SELECT-Taste zur Auswahl des Senders. In der Anzeige erscheint während des Verbindungsaufbaus „Now tuning...“.
4. Stellen Sie die Lautstärke mithilfe der Lautstärketasten auf ein angenehmes Maß.

Hinweis:

Wenn nach der Auswahl des Senders „Not available“ in der Anzeige steht, ist es eventuell notwendig das Radio an einem anderen Ort aufzustellen, um einen besseren Empfang zu ermöglichen.

Zusätzliche Dienste – DAB

1. Bestimmte Radiosender stellen einen oder mehrere zusätzliche Dienste zur Verfügung. Wenn ein Sender über zusätzliche Dienste verfügt, wird neben dem Sendernamen in der Anzeige „>>“ angezeigt. Die zusätzlichen Dienste erscheinen unmittelbar nach den Hauptdiensten, wenn Sie die Frequenztasten Oben betätigen.
2. Betätigen Sie den Auswahldrehknopf zur Auswahl des Senders.

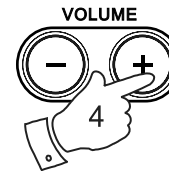
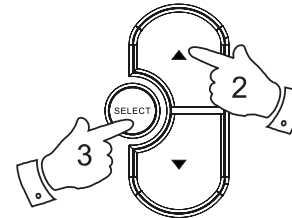

Classic FM

Station list
◆ BBC RADIO 7 ◆

D

BBC RADIO 7
Now tuning...

BBC RADIO 7
Service not avai

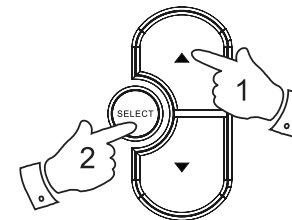

BBC Radio 5Live
◆ <>BBC R5SX ◆

BBC R5LiveSportX
◆ BBC R5L > ◆

Anzeigemodi – DAB

Das Radio verfügt über sieben Anzeigemodi:

1. Betätigen Sie die INFO-Taste, um eine von verschiedenen Anzeigevarianten zu wählen.

- | | |
|--------------------------|---|
| a. Scrolltext | Zeigt verschiedene Informationen als Scroll-Text an, wie z. B. Interpret/Titel, Telefonnummer, etc. |
| b. Programmart | Zeigt die Art des aktuellen Senders an (z. B. Pop, Klassik, Nachrichten, etc.) |
| c. Multiplexname | Zeigt den DAB-Multiplexnamen an, zu dem der Sender gehört. |
| d. Datum und Uhrzeit | Zeigt Datum und Uhrzeit an. |
| e. Frequenz | Zeigt die Frequenz des aktuellen DAB-Multiplexsenders an. |
| f. Bitrate & Audioformat | Zeigt das Audioformat und die Bitrate des aktuellen Senders an. |
| g. Signalstärke | Zeigt einen Graph mit der Signalstärke des aktuellen Senders an. |

● ADVANCED
INFO

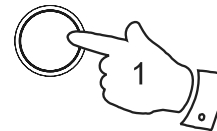

- | | |
|---|---------------------------------|
| a | BBC RADIO 7
Jane Jones Pres |
| b | BBC RADIO 7
Varied Speech |
| c | BBC RADIO 7
BBC National |
| d | BBC RADIO 7
19:17 08-06-2010 |
| e | BBC RADIO 7
12B 225.64MHz |
| f | BBC RADIO 7
96kbps / AAC |
| g | BBC RADIO 7
■■■■■ ■■■■■ |

Suche neuer Sender – DAB

Mit der Zeit stehen immer mehr Sender zur Verfügung. Zur Suche nach neuen Sender gehen Sie bitte wie folgt vor:

1. Schalten Sie das Radio ein und gehen Sie in den DAB-Modus. Betätigen Sie dann die Auto-Tune-Taste. In der Anzeige erscheint "Scanning..." und Ihr Radiowecker führt eine Kanalsuche im DAB-Band III durch. Mit jedem neu gefundenen Sender wird ein Zähler auf der rechten Seite der Anzeige um eine Stelle erhöht und die Radiosender werden in der gespeicherten Senderliste hinzugefügt.

AUTOTUNE

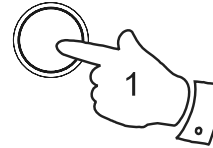

D

Manuelle Sendersuche – DAB

Durch die manuelle Suche können Sie direkt auf bestimmte Kanäle des DAB-Bands III zugreifen. Beachten Sie, dass DAB-Sender im Bereich 5A - 13F befinden.

1. Halten Sie die SELECT-Taste gedrückt, bis in der Anzeige „Manual Tune“ erscheint. Lassen Sie dann die SELECT-Taste wieder los.
2. Betätigen Sie eine der TUNING-Tasten zur Auswahl des gewünschten DAB-Kanals.
3. Betätigen Sie die SELECT-Taste zur Auswahl des gewünschten DAB-Kanals. Das unausgefüllte Rechteck gibt die minimale Signalstärke an, die für einen zufriedenstellenden Empfang nötig ist. Die Signalstärkenanzeige verändert sich nach oben oder unten, je nachdem wie Sie die Teleskopantenne ausrichten.
4. Wenn ein DAB-Signal gefunden wird, erscheint in der Anzeige der DAB-Multiplexname. Alle neu gefundenen Sender werden zur Senderliste hinzugefügt.
5. Betätigen Sie die SELECT-Taste, um zur normalen Frequenzwahl zurückzukehren.

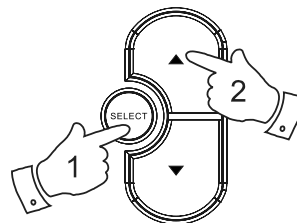

DAB
◆Manual tune◆

Manual tune
◆5A 174.928MHz◆

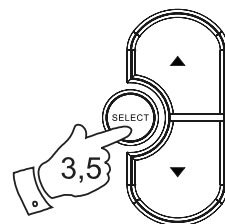

■■■■■□■■■■□□□□□□
10C 213.360MHz C

Classic FM
Now tuning...

Dynamikbereichsteuerung – DAB

DRC (Dynamic Range Control) ermöglicht es leise Geräusche leichter zu hören, wenn das Radio in einer lärmigen Umgebung benutzt wird.

1. Betätigen Sie die ON/OFF-Taste zum Einschalten des Radios.
2. Halten Sie die INFO-Taste gedrückt. In der Anzeige wird „Station list“ angezeigt.
3. Betätigen Sie dann die TUNING-Tasten, bis in der Anzeige „DRC value“ erscheint.
4. Betätigen Sie die SELECT-Taste zur Bestätigung.
5. Benutzen Sie dann die TUNING-Tasten zur Auswahl des gewünschten DRC-Werts (Standardeinstellung ist 0).
DRC 0 – DRC ist ausgeschaltet. Gesendete DRC-Signale werden nicht berücksichtigt.
DRC 1 – DRC wird den Senderangaben entsprechend benutzt.
DRC 1/2 – Der DRC-Pegel wird auf die Hälfte der Senderangaben gestellt.
6. Betätigen Sie die SELECT-Taste zur Bestätigung der Einstellung.
Die Anzeige geht dann zurück in den Frequenzwahlmodus.

Hinweis:

Nicht alle DAB-Sendungen ermöglichen die Benutzung der DRC-Funktion. Wenn die Sendung die DRC-Funktion nicht unterstützt, hat die DRC-Einstellung des Radios keinen Effekt.

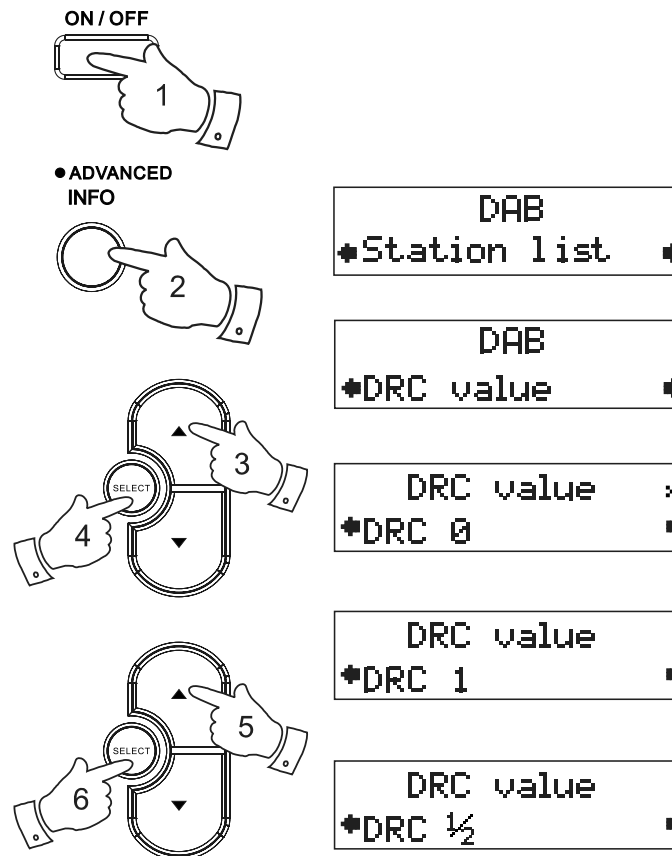

Benutzung des Radios – UKW

1. Ziehen Sie die Teleskopantenne vorsichtig heraus.
2. Betätigen Sie die ON/OFF-Taste zum Einschalten des Radios.
In der Anzeige erscheint für ein paar Sekunden „Welcome to Digital Radio“.
3. Betätigen Sie die BAND-Taste zur Auswahl des UKW-Frequenzbands (FM).
4. Betätigen Sie die SELECT-Taste, bis in der Anzeige „Auto Tune <>“ erscheint.
5. Betätigen Sie die TUNING-Taste Oben. Ihr Radio sucht von der momentan gezeigten Frequenz aufwärts und stoppt, wenn ein Sender mit ausreichender Stärke gefunden wird.
6. In der Anzeige wird dann die Frequenz des gefundenen Signal angezeigt. Nach ein paar Sekunden erscheint in der Anzeige der Sendername (wenn RDS-Informationen zur Verfügung stehen). In der oberen Anzeigezeile wird ebenfalls „St“ und „RDS“ angezeigt, wenn es sich um ein Stereosignal mit RDS-Informationen handelt.
7. Betätigen Sie die TUNING-Taste Unten, um abwärts im Frequenzband nach Sendern zu suchen.
8. Wenn das Ende des Frequenzbandes erreicht wird, fährt das Radio mit der gegenüberliegenden Seite des Frequenzbands fort.
9. Stellen Sie die Lautstärke auf ein angenehmes Maß.
10. Benutzen Sie die ON/OFF-Taste zum Ausschalten des Geräts.

ON/OFF

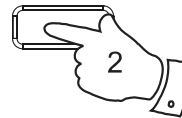

BAND



87.50 MHz FM1
<Radio Text>

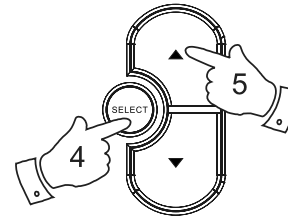

87.50 MHz FM1
Auto tune <>

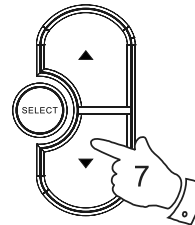

BBC R2 St RDS
<Radio Text>

Manuelle Sendersuche – UKW

1. Betätigen Sie die ON/OFF-Taste zum Einschalten des Radios.
2. Betätigen Sie die BAND-Taste zur Auswahl des UKW-Frequenzbands (FM). Ziehen Sie die Teleskopantenne vollständig heraus.
3. Betätigen Sie die SELECT-Taste, bis in der Anzeige „Manual Tune <>“ erscheint.
4. Betätigen Sie eine der TUNING-Taste zum Einstellen der Frequenz. Die Frequenz wird in 50 Hz-Stufen eingestellt. Wenn Sie eine der Taste gedrückt halten, wird die Frequenz in einer Sekunde um mehrere Stufen verändert.
5. Wenn das Ende des jeweiligen Frequenzbandes erreicht wird, fährt das Radio mit der gegenüberliegenden Seite des Frequenzbands fort.
6. Stellen Sie die Lautstärke auf ein angenehmes Maß.
7. Wenn Sie die manuelle Sendersuche abbrechen wollen, betätigen Sie die SELECT-Taste erneut, bis in der Anzeige „Auto Tune <>“ erscheint.

ON / OFF



BAND



87.50 MHz FM1
<Radio Text>

D

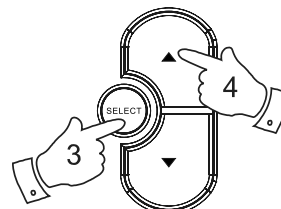

87.50 MHz FM1
Manual tune <>

VOLUME

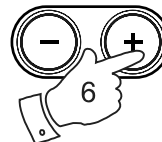

Anzeigemodi – UKW

Im UKW-Modus kann das Radio für die folgenden Anzeigemodi konfiguriert werden.

1. Betätigen Sie die INFO-Taste, um eine von verschiedenen Anzeigevarianten zu wählen.

- | | |
|-------------------|---|
| a. Radio text | Zeigt verschiedene Informationen als Scroll-Text an, wie z. B. Interpret/Titel, Telefonnummer, etc. |
| b. Programmart | Zeigt die Programminformationen des aktuellen Senders an (z. B. Pop, Klassik, Nachrichten, etc.) |
| c. Zeit und Datum | Zeigt Datum und Uhrzeit an. |
| d. Frequenz | Zeigt die Frequenz des aktuellen Senders an. |

Hinweis:

Diese Informationen sind bei UKW-Sendern nur dann verfügbar, wenn vom Sender RDS-Informationen zur Verfügung gestellt werden.

● ADVANCED
INFO

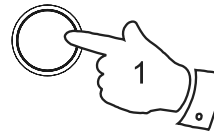

a

```
BBC R2    St RDS
The latest news
```

b

```
BBC R2    St RDS
Pop Music
```

c

```
BBC R2    St RDS
12:02 16-06-2003
```

d

```
BBC R2    St RDS
88.10MHz  FM
```

Sender speichern – DAB und UKW

Für jedes Frequenzband stehen 5 Speicherplätze zur Verfügung.

1. Betätigen Sie die ON/OFF-Taste zum Einschalten des Radios.
2. Wählen Sie einen Sender auf die bereits beschriebene Weise.
3. Halten Sie die gewünschte Sendertaste gedrückt und in der Anzeige erscheint z. B. „Preset 1 stored“. Der Sender wird dann unter der gewählten Sendertaste gespeichert. Wiederholen Sie diesen Vorgang für die verbleibenden Sendertasten.
4. Wenn Sie eine Sendertaste erneut konfigurieren, wird der vorher gespeicherte Sender überschrieben.

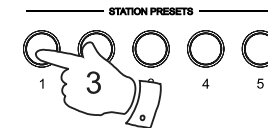
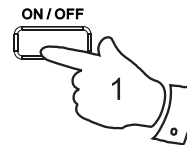

D

```
BBC R2  
Preset 1 stored
```

Abruf gespeicherter Sender – DAB und UKW

1. Betätigen Sie die ON/OFF-Taste zum Einschalten des Radios.
2. Wählen Sie das gewünschte Frequenzband.
3. Betätigen Sie die gewünschte Sendertaste. Das Radio stellt sich dann auf die Frequenz des gespeicherten Senders.

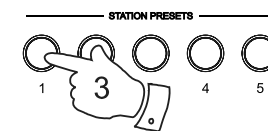

```
BBC RADIO 7  
Now tuning...
```

UKW Stereo/Mono – UKW

Ihr Radio gibt Stereosendungen standardmäßig in Stereo wieder (über die Kopfhörer), sofern ein ausreichend starkes Signal vorhanden ist. Wenn das Stereosignal allerdings schwächer wird, kann es zur Beeinträchtigung des Audiosignals kommen. Sie können deshalb den Stereomodus unterbinden und im Monomodus benutzen, um die Menge von Störsignalen zu verringern.

1. Betätigen Sie die ON/OFF-Taste zum Einschalten des Radios.
2. Wählen Sie einen UKW-Sender auf die bereits beschriebene Weise.
3. Betätigen Sie die INFO-Taste, bis in der unteren Zeile der Anzeige „Mono Override“ angezeigt wird. In der oberen Zeile wird „Override Off“ angezeigt, wenn sich das Radio im Auto-Stereomodus befindet.
4. Betätigen Sie die SELECT-Taste, um in den Monomodus zu schalten. Mit dieser Einstellung wird dann jeder Sender in Mono wiedergegeben, egal ob Sie ihn über die Kopfhörer oder den Lautsprecher hören.

Der Monomodus wird immer nur vorübergehend aktiviert und ist nur gültig für den jeweils eingestellten Sender. Wenn Sie einen anderen Sender einstellen, wird die Funktion automatisch wieder deaktiviert.

5. Wenn Sie den Monomodus deaktivieren wollen während Sie die aktuellen Sender hören, halten Sie die INFO-Taste solange gedrückt, bis in der unteren Anzeigezeile „Mono Override“ erscheint. In der oberen Zeile wird „Override On“ angezeigt, wenn sich das Radio im Monomodus befindet.
6. Betätigen Sie die SELECT-Taste, um den Monomodus auszuschalten. Das Radio gibt den eingestellten Sender dann über die Kopfhörer in Stereo wieder, wenn das Signal stark genug ist.

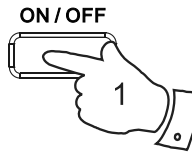

● ADVANCED
INFO

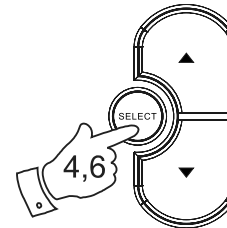

BBC R2 St RDS
88.10MHz

FM
*Mono Override *

Mono Override *
*Override Off *

Suchempfindlichkeit – UKW

Ihr Radio sucht normalerweise nach UKW-Sendern mit Signalen, die stark genug sind, um einen guten Empfang zu ermöglichen. Sie können allerdings die automatische Suchfunktion auch so einstellen, dass schwächere Signale, z. B. von weiter entfernt liegenden Sendern, ebenfalls gefunden werden. Ihr Radio verfügt über einen Lokal/Fern-Option für die automatische Sendersuche.

1. Betätigen Sie die ON/OFF-Taste zum Einschalten des Radios.
2. Falls nötig, betätigen Sie die BAND-Taste zur Auswahl des UKW-Frequenzbands (FM).
3. Betätigen Sie die INFO-Taste, bis in der unteren Zeile der Anzeige „Mono Override“ angezeigt wird.
4. Betätigen Sie die TUNING-Tasten, bis in der Anzeige „FM Scan Zone“ erscheint und betätigen Sie dann die SELECT-Taste, um das Suchzonenmenü aufzurufen.
5. Benutzen Sie die TUNING-Tasten zur Auswahl zwischen den Optionen Local und Distant. Mit der Distant-Option ist das Radio in der Lage schwächere Signale beim Suchvorgang zu finden.
6. Betätigen Sie die SELECT-Taste zur Bestätigung Ihrer Auswahl. Der Radio geht dann wieder in den normalen Anzeigemodus zurück. Diese Option wird im Speicher des Radio gespeichert und wird nicht automatisch verändert, es sei denn Sie führen einen Systemreset aus.

Hinweis:

In der Standardeinstellung (bei Auslieferung oder nach einem Systemreset) werden schwache Signale (Distant) ignoriert.

ON / OFF

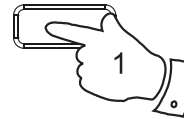

BAND



● ADVANCED
INFO

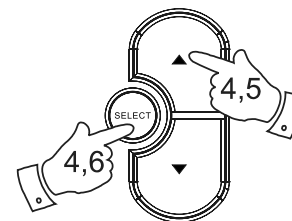
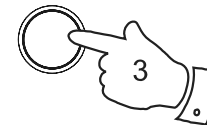

D

BBC R2 St RDS
88.10MHz

FM
*Mono Override *

FM
*FM Scan Zone *

FM Scan Zone *
*Local *

FM Scan Zone
*Distant *

Firmwareversion

Diese Firmware-Version wird nur für Informationszwecke angezeigt. Upgrades sind nicht möglich.

1. Zur Anzeige der Firmwareversion halten Sie die INFO-Taste für zwei Sekunden gedrückt.
2. Betätigen Sie mehrfach die TUNING-Tasten, bis in der Anzeige „SW version“ zusammen mit der Versionsnummer erscheint. Nach ein paar Sekunden kehrt die Anzeige dann zur normalen Anzeige zurück.

Systemreset

Wenn Ihr Radio Funktionsstörungen aufweist oder Ziffern in der Anzeige fehlen bzw. unvollständig sind, dann gehen Sie bitte wie folgt vor:

1. Halten Sie die INFO-Taste für zwei Sekunden gedrückt.
2. Betätigen Sie die TUNING-Tasten, bis in der Anzeige „Factory reset“ erscheint. Betätigen Sie dann die SELECT-Taste.
3. Wenn Sie einen Systemreset ausführen wollen, betätigen Sie die SELECT-Taste ein weiteres Mal. Das Radio führt danach einen vollständigen Reset durch. Alle Senderspeicher und Senderlisten werden dabei gelöscht.
4. Nach einem Systemreset wird eine erneute Sendersuche im DAB-Band durchgeführt. Sollten Funktionsstörungen aufgrund von elektrostatischen Entladungen auftreten, führen Sie einfach einen Systemreset des Geräts aus (dazu ist es notwendig das Gerät von Stromnetz zu trennen) und fahren Sie mit der normalen Benutzung fort.

● ADVANCED
INFO

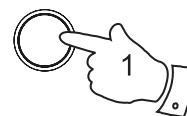

```
DAB
◆SW version◆
```

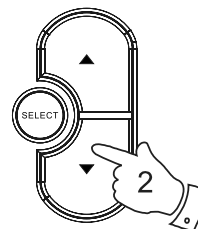

```
SW version
dab-mmi-FS2027-0
```

● ADVANCED
INFO

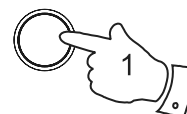

```
FM
◆Factory reset◆
```

```
Press SELECT to
confirm reset...
```

```
Restarting...
```

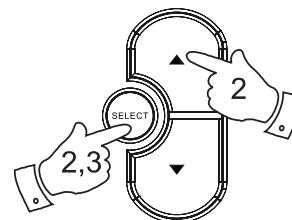

```
Welcome to DAB 0
■■■■■■■■■■
```

Kopfhörerausgang

Auf der linken Seite des Geräts steht ein 3,5 mm Kopfhörerausgang zur Verfügung, mit dem Sie das Audiosignal über Kopfhörer ausgeben können. Wenn Sie die Kopfhörer an das Gerät anschließen, wird die Audioausgabe über die internen Lautsprecher automatisch ausgeschaltet.

WICHTIG:

Übermäßiger Schalldruck von Kopfhörern kann Hörschäden verursachen.

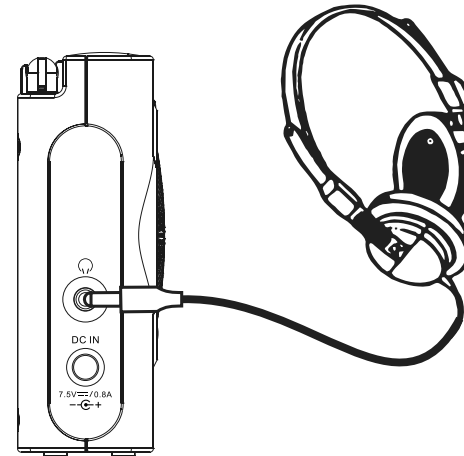

D

Hintergrundbeleuchtung

1. Wenn das Radio über Batterien mit Strom versorgt wird, wird die Hintergrundbeleuchtung bei beliebiger Tastenbetätigung für ca. 12 Sekunden angeschaltet.
2. Wenn das Radio am Stromnetz angeschlossen ist und das Radio eingeschaltet ist, bleibt die Hintergrundbeleuchtung immer an.

Hinweise zur Benutzung von Batterien

Dieses Radio wurde so konzipiert, dass es mit verschiedenen Stromversorgungsquellen funktioniert. Sie können es mithilfe des mitgelieferten hoch-effizienten Netzteils an das Stromnetz anschließen oder mit alkalischen Batterien bzw. Akkus betreiben. Die Benutzung von Zink-Kohle- oder Zink-Chlorid-Batterien wird nicht empfohlen.

Es ist besonders wichtig, dass die folgenden Ratschläge und Warnhinweise befolgt werden:

- 1) Je nach dem welche Batterienart Sie zur Benutzung wählen, sollten Sie den Batterieauswahlschalter im Batteriefach auf den richtigen Typ stellen.
 - a. Wenn keine Batterien im Gerät sind, sollte der Schalter auf die Alkaline-Position gestellt werden (auf der linken Seite, wenn von der Rückseite des Radios betrachtet). In dieser Position wird der Stromverbrauch minimiert, wenn das Radio über das Netzteil mit Strom versorgt wird.
 - b. Wenn alkalische Batterien im Gerät sind, sollte der Schalter auf die Alkaline-Position gestellt werden (auf der linken Seite, wenn von der Rückseite des Radios betrachtet).
 - c. Wenn wiederaufladbare Batterien im Gerät sind, sollte der Schalter auf die NiMH-Position gestellt werden (auf der rechten Seite, wenn von der Rückseite des Radios betrachtet). Das Radio ist für die Benutzung mit Nickel-Metallhydrid-Akkus (NiMH) vorgesehen. Benutzen Sie bitte keine anderen Akkutypen mit diesem Radio.
- 2) Benutzen Sie **NIEMALS** alte und neue Batterien zusammen. Die alten Batterien können beschädigt werden und auslaufen und damit das Radio bzw. dessen Unterlage beschädigen.
- 3) Benutzen Sie **NIEMALS** alte und neue Akkus zusammen. Dies kann zu ungleichmäßigen Aufladezeiten und verkürzter Lebensdauer führen. Benutzen Sie niemals Akkus verschiedener Typen oder Kapazitäten zusammen, selbst wenn diese neu sind.
- 4) Benutzen Sie **NIEMALS** alkalische Batterien und Akkus zusammen. Das Aufladen von alkalischen Batterien ist äußerst gefährlich.

Akkus

Ihr Radio verwendet eine Reihe von Methoden, um sicher zu gehen, dass Nickel-Metallhydrid-Akkus auf eine korrekte und sichere Weise aufgeladen werden. Dadurch werden Ihre Akkus vor Überladung und Entladung geschützt. Diese Schutzfunktionen können nur richtig funktionieren, wenn folgende Hinweise beachtet werden. Ein korrektes Aufladen wird insbesondere beeinträchtigt, wenn Akkus verschiedener Hersteller, verschiedenen Alters oder ungleicher Kapazitäten zur gleichen Zeit verwendet werden.

Es wird empfohlen, dass alle Akkus, die mit diesem Gerät benutzt werden, zusammen als Satz gekauft und verwendet werden. Die Akkus sollten dazu immer zusammen aufgeladen werden und nicht (auch nicht kurzzeitig) für andere Anwendungen verwendet werden. Dadurch wird gewährleistet, dass die Akkus zur Benutzung der Radios eine optimale Leistung bieten.

Es wird außerdem empfohlen nur Akkus von Qualitätsherstellern mit einer Kapazität von mindestens 2000 mAh zu verwenden. Akkus mit einer solchen Kapazität sollten in der Lage sein Ihr Radio für 10 bis 20 Stunden mit Strom zu versorgen, je nachdem wie hoch die Lautstärke und welcher Betriebsmodus verwendet wird (DAB braucht etwas weniger Strom als UKW) und natürlich wie der Zustand der Akkus ist.

Bevor Sie einen neuen Satz Akkus mit dem Radio benutzen, sollten Sie sich erst vergewissern, dass der Batterietypschalter im Batteriefach sich in der NiMH-Position befindet. Legen Sie die Akkus entsprechend der Anweisungen auf der Rückseite des Radios ein. Schließen Sie das Netzteil an einer Steckdose an und verbinden Sie es dann mit dem Radio. Während des Ladevorgangs sollte die Lade-LED grün aufblincken. Wenn die Akkus vollständig aufgeladen sind, hört die grüne Lade-LED auf zu blinken, leuchtet aber weiter. Die Dauer des Aufladevorgang hängt davon ab, wie lange Sie aufgeladen werden müssen. Neue Akkus sind u. U. bereits teilweise aufgeladen, wenn sie erworben werden. Es ist allerdings normal, dass ein Satz Akkus für mehrere Stunden aufgeladen werden muss (dies kann zwischen 5 und 8 Stunden liegen, je nachdem ob die Akkus bereits aufgeladen waren).

Wenn Sie das Radio über die Akkus mit Strom versorgen, geht die Lade-LED aus, bis die Akkus wieder leer sind. Die Batteriestandsanzeige leuchtet dann für einen kurzen Moment rot auf, bevor das Radio sich automatisch ausschaltet. Dies dient dazu zu verhindern, dass die Akkus übermäßig geleert werden. Anderfalls können die Akkus beschädigt werden oder deren Lebensdauer verkürzt werden.

Wenn Sie das Radio ans Stromnetz anschließen und benutzen während sich Akkus im Gerät befinden, wird der Ladevorgang solange unterbrochen, bis Sie das Radio wieder ausschalten. Schalten Sie das Radio mithilfe der ON/OFF-Taste aus, um den Ladevorgang zu starten. Wenn die Akkus bereits aufgeladen wurden, werden sie nur für ein paar Minuten aufgeladen, bevor die Lade-LED aufhört zu blinken.

Wenn Sie das Radio nur für kurze Zeit benutzen, brauchen Sie es nicht jedesmal nach der Benutzung am Netz anschließen, um die Akkus aufzuladen. Wenn Sie das Radio allerdings für mehrere Wochen nicht benutzen, wird empfohlen die Akkus vollständig aufzuladen, bevor Sie es wegstellen.

Wenn Sie Ihr Radio für mehrere Monate nicht benutzen, wird empfohlen die Akkus aus dem Gerät zu nehmen und wegzulegen. Bewahren Sie sie an einem kühlem Ort außer Reichweite von Kindern auf, der vor Feuchtigkeit geschützt ist und an dem keine Metallgegenstände mit den Batteriekontakten in Berührung kommen können.

Mit der entsprechenden Pflege können Akkus sehr lange Lebensdauern aufweisen und viele hundert Mal aufgeladen werden. Wenn Ihre Akkus das Radio nicht länger ausreichend mit Strom versorgen können, entsorgen Sie sie bitte ordnungsgemäß.

Zur Vermeidung von Gefahren und Verletzungen, beachten Sie bitte die folgenden Hinweise

Eine unsachgemäße Benutzung der Batterien kann zum Auslaufen, Überhitzung oder Explosion der Batterien führen. Batterieflüssigkeit ist korrosiv und u. U. giftig. Batterieflüssigkeit kann zu Hautverbrennungen führen, die Augen schädigen und bei oraler Einnahme gesundheitsschädlich sein.

D

1. Halten Sie Batterien außer Reichweite von Kindern.
2. Versuchen Sie nicht die Batterie zu erhitzen, zu durchstechen, zu deformieren oder zu verbrennen.
3. Benutzen Sie niemals alte und neue oder Batterien verschiedener Typen zusammen. Wechseln Sie immer alle Batterien auf einmal aus.
4. Bewahren Sie die Batterien niemals zusammen mit Metallgegenständen auf, die mit den Kontakten in Berührung kommen könnten.
5. Entfernen Sie die Batterien aus dem Radio, wenn sie leer sind oder für längere Zeit nicht benutzt werden.
6. Entfernen Sie alte oder leere Batterien umgehend aus dem Gerät und entsorgen Sie sie entsprechend örtlicher Vorschriften.
7. Wenn eine Batterie ausgelaufen ist, entfernen Sie alle Batterien aus dem Gerät und achten Sie darauf, dass Sie nicht mit der batterieflüssigkeit in Kontakt kommen. Wenn die Flüssigkeit auf Ihre Haut oder Wäsche gerät, waschen Sie sie sofort mit Wasser ab. Bevor Sie neue Batterien einlegen, sollten Sie das Batteriefach gründlich mit einem feuchten Papiertuch reinigen bzw. den Anweisungen des Herstellers folgen.

Allgemeines

Setzen Sie dieses Radio niemals Regen, Dampf oder Sand aus. Lassen Sie das Radio niemals an Orten, an denen es durch starke Hitze beschädigt werden können, wie z. B. in einem Wagen, der in der Sonne geparkt wurde (die Hitze kann sich im Wagen sammeln, selbst wenn die Außentemperaturen nicht besonders hoch erscheinen). Es wird empfohlen den DAB-Empfang zu benutzen, wo immer es mögliche ist, da dadurch ein besserer Empfang ohne Interferenzen möglich ist.

Das Typenschild ist auf der Rückseite des Radios angebracht.



- Ihr Radio sollte keinen Wassertropfen und –spritzern ausgesetzt werden. Gegenstände, die mit Flüssigkeiten gefüllt sind (wie z. B. Vasen), sollten nicht auf das Radio gestellt werden.
- Es wird empfohlen das Gerät mit einem Mindestabstand von 10 cm zu angrenzenden Objekten zu betreiben, um eine gute Belüftung zu gewährleisten.
- Vergewissern Sie sich, dass keine der Ventilationsöffnungen durch Gegenstände wie z. B. Zeitungen, Tischtücher, Vorhänge o. ä. abgedeckt ist.
- Gegenstände mit offenen Flammen wie z. B. Kerzen sollten niemals auf das Gerät gestellt werden.
- Es wird empfohlen das Gerät nicht bei Extremtemperaturen zu benutzen bzw. aufzubewahren. Vermeiden Sie es das Gerät in Autos, auf Fensterbänken oder in direktem Sonnenlicht zu lassen.

Technische Daten

Stromnetzanforderungen

Netz: AC 100 240 V, 50/60 Hz (Schaltnetzteil)

Batterien:

4 x LR6 (Größe AA) alkalisch oder NiMH-Akkus Bis zu 25 Stunden bei 4

Batteriebenutzungsdauer

Stunden Benutzung am Tag bei normaler Lautstärke mit alkalischen Batterien.

Frequenzbereich

UKW 87,5 - 108 MHz

DAB 174,928 - 239,200 MHz

Schaltkreismerkmale

Lautsprecher 75 mm

Ausgangsleistung 0,5 Watt

Kopfhörerausgang 5 mm Ø

Antennensystem UKW – Teleskopantenne
DAB – Teleskopantenne

Der Hersteller behält sich das Recht vor die Produktspezifikationen vor weitere Vorankündigung zu verändern.



D



Sollten sind irgendwann das Gerät nicht mehr benutzen, achten Sie bei der Entsorgung bitte auf folgendes: Altgeräte sollten nicht zusammen mit dem Hausmüll entsorgt werden. Geben Sie das Gerät zum Recycling, soweit das möglich ist. Wenden Sie sich bitte an Ihre lokalen Behörden oder Ihren Händler für mehr Informationen zur Entsorgung dieses Geräts. (WEEE-Richtlinie - Waste Electrical and Electronic Equipment Directive.)

