

POWERPLUS®

HIGH QUALITY TOOLS

**DUAL
POWER**
choose your battery



POWDP35150

ANGLE GRINDER

+ 1x CHARGER 20/40V + 1x BATTERY 2x20V LI-ION 2.5Ah

NL · FR · EN · DE · ES · IT · PT · NO · DA · SV
FI · EL · HR · CS · SK · RO · PL · HU · RU · BG

3
YEAR
WARRANTY

HAakse SLUPER + 1x LADER 20V/40V + 1x BATTERIJ 2x20V LI-ION
MEILLEURE D'ANGLE + 1x CHARGEUR 20V/40V + 1x BATTERIE 2x20V LI-ION
WINKELSCHLEIFER + 1x LADEGERÄT 20V/40V + 1x AKKUPACK 2x20V LI-ION
AMOLADORA ANGULAR + 1x CARGADOR 20V/40V + 1x BATERIA 2x20V LI-ION
SMERIGLJATRIČE ANGLAŘE + 1x ČIŘIČABATERIE 20/40V + 1x BATERIA 2x20V LI-ION

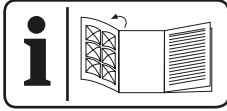

NL	NEDERLANDS	VERTAALDE VERSIE VAN DE ORIGINELE HANDLEIDING
FR	FRANÇAIS	TRADUCTION DU MODE D'EMPLOI D'ORIGINE
EN	ENGLISH	ORIGINAL INSTRUCTION MANUAL
DE	DEUTSCH	ÜBERSETZUNG DER ORIGINALBETRIEBSANLEITUNG
ES	ESPAÑOL	TRADUCCIÓN DEL MANUAL DE INSTRUCCIONES ORIGINAL
IT	ITALIANO	TRADUZIONE DEL MANUALE DI ISTRUZIONI ORIGINALE
PT	PORTUGUÊS	TRADUÇÃO DO MANUAL DE INSTRUÇÕES ORIGINAL
NO	NORSK	OVERSETTELSE AV ORIGINAL BRUKERVEILEDNING
DA	DANSK	OVERSÆTTELSE AF DEN ORIGINALE BRUGSVEJLEDNING
SV	SVENSKA	ÖVERSÄTTNING AV DEN URSPRUNGLIGA BRUKSANVISNINGEN
FI	SUOMI	ALKUPERÄISEN OHJEKIRJAN KÄÄNNÖS
EL	Ελληνικά	Μετάφραση του πρωτότυπου εγχειριδίου οδηγιών
HR	HRVATSKI	PRIJEVOD ORIGINALNOG PRIRUČNIKA S UPUTAMA ZA RAD
CS	ČESKY	PŘEKLAD ORIGINÁLNÍHO NÁVODU K POUŽITÍ
SK	SLOVENČINA	PREKLAD NÁVODU NA POUŽÍVANIE Z ORIGINÁLU
RO	ROMÂNĂ	TRADUCEREA MANUALULUI DE INSTRUCȚIUNI ORIGINALE
PL	POLSKI	TŁUMACZENIE ORYGINALNEJ INSTRUKCJI OBSŁUGI
HU	MAGYAR	AZ EREDETI KEZELÉSI UTASÍTÁS FORDÍTÁSA
RU	РУССКИЙ	ОРИГИНАЛЬНАЯ ИНСТРУКЦИЯ ПО ЭКСПЛУАТАЦИИ
BG	БЪЛГАРСКИ	ПРЕВОД НА ОРИГИНАЛНОТО РЪКОВОДСТВО



FIG. A

Fig. 1



Fig. 2



Fig. 3



14

Fig. 4



Fig. 5



Fig. 6a – 7b
6a



7a



6b



7b



Fig. 8



Fig. 9



Fig. 10

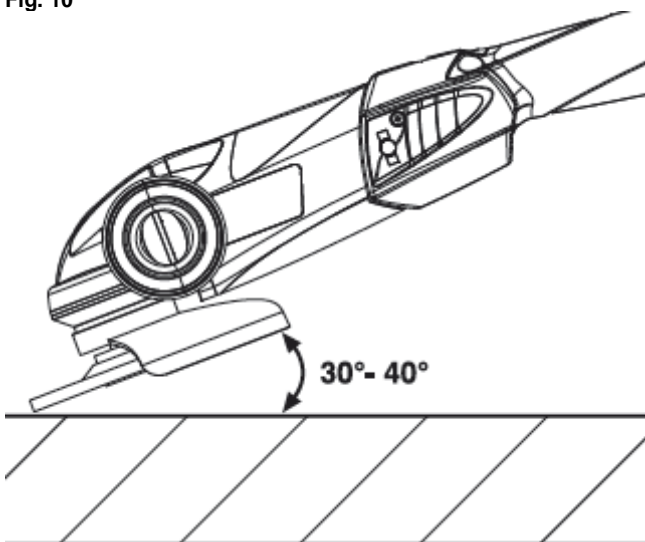
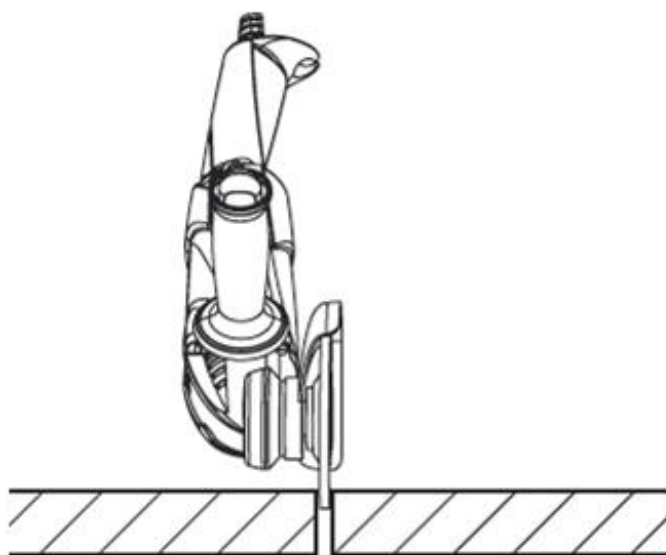

Fig. 11



1	TOEPASSING	3
2	BESCHRIJVING (FIG. A).....	3
3	INHOUD VAN DE VERPAKKING	3
4	TOELICHTING VAN DE SYMBOLEN	3
5	ALGEMENE VEILIGHEIDSVOORSCHRIFTEN	4
5.1	<i>Werkplaats</i>	<i>4</i>
5.2	<i>Elektrische veiligheid</i>	<i>4</i>
5.3	<i>Veiligheid van personen.....</i>	<i>5</i>
5.4	<i>Zorgvuldige omgang met en gebruik van elektrisch gereedschap</i>	<i>5</i>
5.5	<i>Gebruik van en zorg voor het batterijgereedschap</i>	<i>6</i>
5.6	<i>Service.....</i>	<i>6</i>
6	BIJZONDERE VEILIGHEIDSVOORSCHRIFTEN	6
7	BIJKOMENDE VEILIGHEIDSinSTRUCTIES VOOR BATTERIJEN EN LADERS	7
7.1	<i>Batterijen</i>	<i>7</i>
7.2	<i>Laders.....</i>	<i>8</i>
8	OPLADEN EN INBRENGEN OF VERWIJDEREN VAN DE BATTERIJ	8
8.1	<i>Aanwijzingen op de lader (Fig. 1)</i>	<i>8</i>
8.2	<i>Verwijderen/inbrengen van de batterij (Fig. 2).....</i>	<i>8</i>
8.3	<i>Indicator batterijcapaciteit (Fig. 3).....</i>	<i>9</i>
9	MONTAGE.....	9
9.1	<i>Monteren van de hulphandgreep (Fig. 4)</i>	<i>9</i>
9.2	<i>Montage van de beschermkap (Fig. 5)</i>	<i>9</i>
9.3	<i>Vervangen van de slijpschijf (Fig. 6a - 7b).....</i>	<i>9</i>
10	BEDIENING	10
10.1	<i>In- en uitschakelen (Fig. 8).....</i>	<i>10</i>
10.1.1	<i>Inschakelen</i>	<i>10</i>
10.1.2	<i>Uitschakelen.....</i>	<i>10</i>
11	GEBRUIK	10

11.1	<i>Opbergen van de sleutel (Fig. 9)</i>	10
11.2	<i>Grofslijpen (Fig. 10)</i>	10
11.3	<i>Doorslijpen (Fig. 11)</i>	11
12	REINIGING EN ONDERHOUD	11
12.1	<i>Reiniging</i>	11
13	TECHNISCHE GEGEVENS	12
14	GELUID	12
15	GARANTIE	12
16	MILIEU	13
17	CONFORMITEITSVERKLARING	14

HAAKSE SLIJPER 20 V

POWDP35150

1 TOEPASSING

De haakse slijper is bestemd voor het slijpen van metaal en steen wanneer voorzien van de gepaste slijpschijf en beschermkap. Lees alle veiligheidswaarschuwingen, instructies, illustraties en specificaties die met dit motorgereedschap werden meegeleverd. Gebruik gereedschapsaccessoires niet voor andere werkzaamheden dan die waarvoor ze ontworpen werden! Niet geschikt voor professioneel gebruik.



WAARSCHUWING! Lees voor uw eigen veiligheid deze gebruiksaanwijzing goed door alvorens de machine te gebruiken. Geef dit elektrisch werktuig alleen samen met deze gebruiksaanwijzing door aan anderen.

2 BESCHRIJVING (FIG. A)

1. Tandwielkast
2. Asvergrendelingsknop
3. Veiligheidsschakelaar
4. Vergrendelingshendel voor beschermkap
5. Sleutel
6. Metalen beschermkap
7. Hulphandgreep
8. Flensmoer
9. Aan/Uit-schakelaar
10. Slijpschijf (NIET meegeleverd)
11. Lader
12. Batterijpack met capaciteitsindicator
13. Ontgrendelknop batterijpack
14. Knop van de batterijcapaciteitsindicator

3 INHOUD VAN DE VERPAKKING

- Verwijder alle verpakkingsmateriaal.
- Verwijder de overblijvende verpakking en de transportsteunen (indien aanwezig).
- Controleer of de inhoud van de verpakking compleet is.
- Controleer het toestel, het netsnoer, de stekker en alle toebehoren op transportschade.
- Berg het verpakkingsmateriaal op tot aan het einde van de garantieperiode. Na deze periode kunt u het via uw lokale afvalinzameling laten verwijderen.



WAARSCHUWING! Verpakkingsmateriaal is geen speelgoed! Kinderen mogen niet spelen met plastic zakken! Gevaar voor verstikking!

- | | |
|-------------------------------|-----------------------|
| 1 x machine | 1 x lader |
| 1 x handleiding | 1 x schijfbeschermkap |
| 1 x hulphandgreep met sleutel | |
| 1 x batterijpack | |











Neem contact op met uw dealer wanneer er stukken ontbreken of beschadigd zijn.

4 TOELICHTING VAN DE SYMBOLEN

In deze handleiding en/of op deze machine worden de volgende symbolen gebruikt:

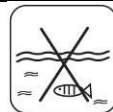
	Gevaar voor lichamelijk letsel of materiële schade.		Conform de essentiële eisen van de Europese richtlijn(en).
--	---	--	--

	Voor gebruik de handleiding lezen.		Klasse II - De machine is dubbel geïsoleerd een aarddraad is daarom niet nodig (enkel voor lader).
	Het dragen van gehoorbescherming wordt aangeraden.		Omgevingstemperatuur: max. 40 °C (enkel voor batterij).
	Het dragen van een beschermingsbril wordt aangeraden.		Gebruik de lader en de batterij enkel in afgesloten ruimtes.
	Indien er stof ontstaat, een stofmasker dragen.		Stel de lader noch het batterijpack bloot aan water.
	Draag handschoenen.		Werp het batterijpack of de lader niet in het vuur.

5 ALGEMENE VEILIGHEIDSVOORSCHRIFTEN

WAARSCHUWING! Neem alle voorschriften en veiligheidswaarschuwingen door. Het niet naleven van de voorschriften kan elektrische schokken, brand en/of ernstige verwondingen veroorzaken. Bewaar de veiligheidswaarschuwingen en de instructies als referentie voor later. Het hierna gebruikte begrip „elektrisch gereedschap" heeft betrekking op elektrisch gereedschap, gevoed door het elektriciteitsnet (met elektriciteitskabel) of op batterij (snoerloos).

5.1 Werkplaats

- Hou de werkplaats opgeruimd en goed verlicht. Wanorde en een slecht verlichte werkplaats kunnen tot ongevallen leiden.
- Gebruik het apparaat niet in een omgeving waarin zich brandbare vloeistoffen, gassen of stof bevinden. Elektrisch gereedschap brengt vonken voort die dergelijke stoffen of dampen kunnen laten ontbranden.
- Zorg dat er geen kinderen of andere personen in de buurt zijn als u het elektrisch apparaat gebruikt. Aflleiding kan ervoor zorgen dat u de controle over het toestel verliest.

5.2 Elektrische veiligheid

- Controleer altijd of de netspanning overeenstemt met deze vermeld op het typeplaatje.
- De stekker van het apparaat moet in het stopcontact passen. De stekker mag op geen enkele wijze worden gewijzigd. Gebruik geen adapterstekkers in combinatie met gearde apparaten. Ongewijzigde stekkers en passende stopcontacten doen het risico op elektrische schokken afnemen.
- Vermijd lichamelijk contact met gearde oppervlakken, zoals buizen, radiators, fornuizen en koelkasten. Er bestaat een groter risico op elektrische schokken wanneer uw lichaam geard is.
- Hou het apparaat buiten bereik van regen of vocht. Het binnendringen van water in een elektrisch apparaat verhoogt het risico op elektrische schokken.
- Beschadig het snoer niet. Gebruik de kabel niet om het apparaat te dragen of op te hangen, of de stekker uit het stopcontact te trekken. Hou de kabel buiten bereik van hitte,

olie, scherpe randen of bewegende onderdelen van het apparaat. Beschadigde of in de war geraakte kabels verhogen het risico op elektrische schokken.

- Wanneer u het gereedschap buitenshuis gebruikt, gebruik dan een verlengkabel die geschikt is voor gebruik buiten. Het gebruik van een verlengkabel die geschikt is voor gebruik buitenshuis vermindert het gevaar voor een elektrische schok.
- Wanneer het gebruik van het gereedschap in een vochtige omgeving niet te vermijden is, gebruik dan een aansluitpunt dat beveiligd is met een verliesstroomschakelaar. Het gebruik van een verliesstroomschakelaar vermindert het gevaar voor een elektrische schok.

5.3 Veiligheid van personen

- Wees aandachtig. Let op wat u doet en ga verstandig aan het werk met elektrisch gereedschap. Gebruik het apparaat niet als u moe bent of onder invloed bent van drugs, alcohol of medicijnen. Eén moment van onoplettendheid bij het gebruik van het apparaat kan tot ernstige verwondingen leiden.
- Draag uw persoonlijke veiligheidsuitrusting en steeds een veiligheidsbril. Door een persoonlijke veiligheidsuitrusting (stofmasker, niet glijdende veiligheidsschoenen, een veiligheidshelm of een gehoorbescherming - afhankelijk van de aard en het gebruik van het elektrisch gereedschap) te dragen, doet u het risico op verwondingen afnemen.
- Voorkom een ongewilde inbedrijfstelling. Ga na of de schakelaar op "UIT(0)" staat voor u de stekker in het stopcontact steekt. Als u bij het dragen van het apparaat de vinger aan de schakelaar houdt of de stekker in het stopcontact steekt terwijl het ingeschakeld is, kan dat tot ongevallen leiden.
- Verwijder instelgereedschap of schroefsleutels voor u het apparaat inschakelt. Gereedschap dat of een sleutel die zich in een draaiend onderdeel van het apparaat bevindt, kan tot verwondingen leiden.
- Overschat uzelf niet. Neem een veilige houding aan en zorg dat u uw evenwicht niet verliest. Zo kunt u het apparaat in een onverwachte situatie beter onder controle houden.
- Draag gepaste kleding. Draag geen wijde kleren en geen sieraden. Hou uw haar, kleren en handschoenen buiten het bereik van bewegende delen. Losse kleren, sieraden en lange haren kunnen door bewegende delen worden gegrepen.
- Als er stofafzuig- en stofopvanginrichtingen kunnen worden gemonteerd, moet u ervoor zorgen dat die aangesloten zijn en juist worden gebruikt. Het gebruik van dergelijke inrichtingen doet de gevaren door stof afnemen.

5.4 Zorgvuldige omgang met en gebruik van elektrisch gereedschap

- Overbelast het apparaat niet. Gebruik voor uw werk het elektrische gereedschap dat daarvoor bestemd is. Elektrisch gereedschap zal beter presteren en veiliger werken wanneer het wordt gebruikt in situaties waarvoor het dient.
- Gebruik geen elektrisch apparaat waarvan de schakelaar defect is. Een elektrisch apparaat dat niet meer kan worden in- of uitgeschakeld, is gevaarlijk en moet worden hersteld.
- Trek de stekker uit het stopcontact voor u het apparaat instelt, accessoires vervangt of het apparaat opbergt. Deze voorzorgsmaatregel voorkomt dat het apparaat ongewild wordt gestart.
- Bewaar ongebruikt elektrisch gereedschap buiten het bereik van kinderen. Laat personen die niet vertrouwd zijn met het apparaat of die deze gebruiksaanwijzing niet hebben gelezen, het apparaat niet gebruiken. Elektrisch gereedschap is gevaarlijk als het door onervaren personen wordt gebruikt.
- Ga zorgvuldig om met het apparaat. Controleer op verkeerd uitgelijnde of vastgelopen bewegende onderdelen, breuk of andere defecten die de werking van het gereedschap zouden kunnen beïnvloeden. Elektrisch gereedschap dat defect is moet hersteld worden. Veel ongevallen worden veroorzaakt door slecht onderhouden elektrisch gereedschap.

- Hou snijgereedschap scherp en zuiver. Zorgvuldig onderhouden snijgereedschap met scherpe kanten raakt minder snel geklemd en is gemakkelijker te hanteren.
- Gebruik elektrisch gereedschap, accessoires, speciaal gereedschap en dergelijke meer in overeenstemming met deze gebruiksaanwijzing en zoals het voor het type van apparaat is voorgeschreven. Hou bovendien rekening met de werkomstandigheden en de uit te voeren werkzaamheden. Het gebruik van elektrisch gereedschap voor andere doeleinden dan de voorgeschreven, kan tot gevaarlijke situaties leiden.

5.5 Gebruik van en zorg voor het batterijgereedschap

- Laad de batterij enkel op met de lader die door de fabrikant werd opgegeven. Een batterijlader die geschikt is voor een bepaald type batterijpack kan een gevaar voor brand vormen wanneer hij met een ander type batterijpack gebruikt wordt.
- Gebruik motorgereedschappen enkel met het batterijpack dat speciaal voor hen ontworpen is. Het gebruik van andere batterijpacks kan tot verwondingen en brand leiden.
- Hou een batterijpack dat niet gebruikt wordt uit de buurt van andere metalen voorwerpen zoals paperclips, muntstukken, sleutels, spijkers of andere kleine metalen voorwerpen die een verbinding tussen de batterijcontacten kunnen maken. Het kortsluiten van de batterijcontacten kan brandwonden of brand veroorzaken.
- Bij misbruik kan er vloeistof uit de batterij vrijkomen, vermijd contact hiermee. Wanneer er per ongeluk toch contact optreedt, spoel dan met water. Wanneer de vloeistof met de ogen in contact komt, zoek dan bijkomend medische hulp. Vloeistof die uit de batterij vrijkomt, kan irritatie of brandwonden veroorzaken.
- Gebruik geen batterijpack of gereedschap dat beschadigd is of werd gemodificeerd. Beschadigde of gemodificeerde batterijen kunnen onvoorspelbaar gedrag vertonen, wat tot brand, explosies of verwondingen kan leiden.
- Stel een batterijpack of gereedschap niet bloot aan vuur of extreme temperaturen. Blootstelling aan vuren of temperaturen boven 130 °C kunnen een explosie veroorzaken.
- Volg alle laadinstructies op en laad het batterijpack of gereedschap niet op buiten het temperatuurbereik dat in de instructies wordt opgegeven. Verkeerd of bij temperaturen buiten het opgegeven bereik laden, kan de batterij beschadigen en verhoogt het gevaar voor brand.

5.6 Service

- Laat uw apparaat uitsluitend door gekwalificeerde vaklui en met originele reserveonderdelen herstellen. Zo bent u er zeker van dat het apparaat aan de veiligheidseisen blijft voldoen.

6 BIJZONDERE VEILIGHEIDSVOORSCHRIFTEN

- Verwijder alle verpakkingsmateriaal en loszittende delen van het toestel.
- Controleer de accessoires voordat u ze gebruikt. Ze moeten op de machine en bij het uit te voeren werk passen.
- Wanneer de machine nieuw is, moet eerst de batterij geladen worden.
- Controleer of het maximum toerental dat op de slijpschijf staat aangegeven, overeenkomt met het maximale toerental van de machine. Het toerental van de machine mag niet groter zijn dan de waarde op de slijpschijf.
- Let erop dat de afmetingen van de slijpschijf overeenkomen met de specificaties van de machine.
- Let erop dat de slijpschijf juist is gemonteerd en naar behoren is vastgezet. Gebruik geen verloopringen of adapters om een slijpschijf te laten passen.
- Behandel en bewaar slijpschijven volgens de voorschriften van de leverancier.
- Gebruik de machine niet voor het doorslijpen van werkstukken met een dikte die groter is dan de maximale slijpdiepte van de doorslijpschijf.
- Gebruik geen doorslijpschijven voor afbraamwerkzaamheden.

- Zorg ervoor dat bij het gebruik van slijpschijven die op de schroefdraad van de as worden bevestigd, de as een voldoende lange schroefdraad heeft. Zorg dat de as voldoende beschermd is en niet in contact komt met het slijppoppervlak.
- Inspecteer de slijpschijf vóór gebruik op eventuele beschadigingen. Gebruik geen slijpschijven die gebarsten, gescheurd of op een andere wijze beschadigd zijn.
- Laat vóór het gebruik de machine 30 seconden onbelast draaien. Schakel de machine onmiddellijk uit wanneer deze aanzienlijk begint te trillen of wanneer er een ander defect optreedt. Controleer de machine en de slijpschijf grondig vóór u de machine weer inschakelt.
- Zorg dat een eventuele vonkenregen geen gevaar voor mensen oplevert of wegspat in de richting van licht ontvlambare substanties.
- Zorg dat het werkstuk voldoende wordt ondersteund of ingeklemd. Hou uw handen weg van het te slijpen oppervlak.
- Draag altijd een veiligheidsbril en gehoorbescherming. Gebruik desgewenst of indien nodig andere bescherming zoals bijvoorbeeld een schort of een helm.
- Zie erop toe dat schijven en punten overeenkomstig de instructies van de fabrikant worden gemonteerd.
- Zorg ervoor dat het vloepapier wordt gebruikt als dit bij het gebonden schuurproduct wordt geleverd of wanneer dit nodig is.
- Werk nooit zonder afschermkap als deze bij een apparaat meegeleverd wordt.
- Bij slijpgereedschap voorzien van schroefdraad, dient de schroefdraad in de schijf voldoende lengte te hebben om de as in onder te kunnen brengen.
- Zorg ervoor dat bij het werken in een stoffige omgeving de ventilatieopeningen vrij gehouden worden.

7 BIJKOMENDE VEILIGHEIDSINSTRUCTIES VOOR BATTERIJEN EN LADERS

7.1 Batterijen

- Probeer nooit om batterijen, om wat voor reden ook, te openen.
- Bewaar ze niet op plekken waar de temperatuur de 40 °C kan overschrijden.
- Laad ze enkel op bij temperaturen tussen de 4 °C en 40 °C.
- Bewaar uw batterijen op een koele droge plaats (5 °C-20 °C). Bewaar batterijen nooit in ontladen toestand.
- Het is beter voor Li-ion batterijen om ze regelmatig te ontladen en te herladen (minstens 4 keer per jaar). De ideale lading voor het langdurig opbergen van uw Li-ion batterij bedraagt 40% van de capaciteit.
- Wanneer u ze moet wegwerpen, volg dan de instructies in het gedeelte "Het milieu beschermen".
- Veroorzaak geen kortsluitingen. Wanneer er rechtstreeks of per ongeluk, door contact met een metalen voorwerp, een verbinding wordt gemaakt tussen de positieve (+) en de negatieve (-) contactaansluiting, dan wordt de batterij kortgesloten en zal er een zeer grote stroom gaan vloeien die hitte zal veroorzaken wat tot het barsten van de behuizing of tot brand kan leiden.
- Verhit ze niet. Wanneer batterijen boven de 100 °C verwarmd worden, zullen de afdichtingen, isolatielagen en andere polymeerlagen beschadigd raken wat tot het lekken van het elektrolyt en/of interne kortsluiting kan leiden wat dan weer hitte veroorzaakt en tot barsten of brand kan leiden. Werp batterijen niet in het vuur: gevaar voor een explosie of intense brand.
- Onder extreme omstandigheden kan het voorkomen dat de batterij gaat lekken. Wanneer u vloeistof op de batterij ontdekt, volg dan de onderstaande instructies:
 - Neem de vloeistof zorgvuldig op d.m.v. een vod. Vermijd huidcontact.
 - Volg onderstaande instructies bij huid- of oogcontact:

- ✓ Spoel onmiddellijk met water. Neutraliseer met een zacht zuur zoals citroensap of azijn.
- ✓ Bij oogcontact: spoel overvloedig met water gedurende minimaal 10 minuten en contacteer een arts.



Brandgevaar! Vermijd het kortsluiten van de contacten van een batterij die uit het toestel is genomen. Verbrand een batterij niet.

7.2 Laders

- Probeer nooit om niet-oplaadbare batterijen te laden.
- Laat defecte snoeren onmiddellijk herstellen.
- Niet blootstellen aan water.
- Open de lader niet.
- De behuizing van de lader niet doorboren.
- De lader is uitsluitend bestemd voor gebruik binnenshuis.

8 OPLADEN EN INBRENGEN OF VERWIJDEREN VAN DE BATTERIJ

8.1 Aanwijzingen op de lader (Fig. 1)

Sluit de lader aan op een stopcontact:

- Continu groen: klaar om op te laden.
- Rood knipperen: laadt op.
- Continu groen: opgeladen.
- Continu groen en rood: batterij of lader beschadigd.



Opmerking: als de batterij niet goed in de lader past, koppel ze dan los en controleer op de specificatiefiche of dit het juiste model batterijpack is voor deze lader. Laad geen ander batterijpack of een batterijpack dat niet stevig in de lader past.

1. Controleer de lader en het batterijpack regelmatig tijdens het opladen.
2. Koppel de lader los van het stopcontact en van het batterijpack wanneer de batterij opgeladen is.
3. Laat het batterijpack volledig afkoelen vóór u het gebruikt.
4. Berg de lader en het batterijpack binnen op, buiten het bereik van kinderen.



OPMERKING: als de batterij heet is na langdurig gebruik op het apparaat, laat ze dan tot kamertemperatuur afkoelen vóór u ze oplaadt. Dit zal de levensduur van uw batterijen verlengen.

8.2 Verwijderen/inbrengen van de batterij (Fig. 2)



WAARSCHUWING: controleer vóór u het apparaat instelt, of het uitgeschakeld is of verwijder het batterijpack.

- Houd het gereedschap met één hand vast en het batterijpack (12) met de andere.
- Om te installeren: duw en schuif het batterijpack in de batterijhouder tot de ontgrendelpal aan de achterzijde van de batterij vastklikt en controleer of de batterij stevig vastzit vóór u begint te werken.
- Om te verwijderen: duw op de ontgrendelpal van de batterij en trek tegelijkertijd het batterijpack uit zijn houder.

8.3 Indicator batterijcapaciteit (Fig. 3)

Er zijn capaciteitsindicatoren op het batterijpack. U kunt de capaciteit van de batterij controleren wanneer u de knop (14) indrukt. Druk vóór het gebruik van het apparaat de trekkerschakelaar even in om te controleren of de batterij voldoende opgeladen is om correct te werken.

Deze 3 leds geven de capaciteit van de batterij aan:

3 leds branden: batterij volledig opgeladen.

2 leds branden: batterij 60% opgeladen.

1 led brandt: batterij bijna ontladen.

9 MONTAGE

9.1 Monteren van de hulphandgreep (Fig. 4)



Waarschuwing: schakel de haakse slijper altijd uit en verwijder het batterijpack uit het apparaat vóór montage en instelling.

De hulphandgreep (7) kan op twee verschillende plaatsen aan de haakse slijper bevestigd worden: links en rechts.

Om de handgreep te monteren, schroeft u hem eenvoudig in een van de voorziene montagepunten. Controleer dat de handgreep stevig vastzit, maar schroef hem niet overmatig vast.

9.2 Montage van de beschermkap (Fig. 5)

- Maak de klem van de beschermkap (6) los door de vergrendelingshendel (4) van de beschermkap naar buiten te trekken.
- Draai de beschermkap zó dat het onbedekte deel van de slijpschijf zo ver mogelijk van de hoofdhandgreep verwijderd is.
- Zet de beschermkap vast door de vergrendelingshendel naar binnen te duwen (de beschermkap mag nu niet meer beweegbaar zijn).



Nota: wanneer de beschermkap met de vergrendelingshendel (4) niet stevig vastgezet kan worden, gebruik dan een inbusleutel om de inbusmoer vast te zetten.



Opmerking: de beschermkap moet zo geplaatst worden dat ze de gebruiker beschermt als de schijf tijdens het gebruik zou breken.

9.3 Vervangen van de slijpschijf (Fig. 6a - 7b)



Opgelet – een schijf die net nog gebruikt werd kan zeer heet zijn!



Waarschuwing: verwijder altijd het batterijpack uit de slijper vóór montage of instelling.

- Duw de asvergrendelingsknop (2) in en hou hem ingedrukt om de as te blokkeren.
- Draai aan de uitgaande as tot die blokkeert.
- Verwijder de buitenste flens en de schijf, de binnenste flens mag blijven zitten.
- Controleer altijd dat de binnenste flens correct op de as zit. De overeenstemmende uitsparingen en uitstulpingen van de flens en as moeten perfect op elkaar passen (Fig. 6a – 6b).

- Plaats de nieuwe schijf op de bovenkant van de binnenste flens en raadpleeg de instructies van de fabrikant van de schijf m.b.t. de correcte draairichting van de schijf (Fig. 7a).
- Schroef de buitenste flens opnieuw op de as en zet ze vast m.b.v. de sleutel (Fig. 7b).
- Zorg ervoor dat u hiervoor de asvergrendeling gebruikt zodat de schijf niet kan doorslijpen.



Belangrijk: schakel de asvergrendeling pas in wanneer de motor en de as beiden tot een volledige stilstand gekomen zijn!

De asvergrendeling moet u bij het verwisselen van de schijf blijven indrukken. Schakel de slijper in met de aan/uit-schakelaar (3+9) en laat hem 30 seconden draaien om te controleren of hij correct werkt en er geen abnormale trillingen zijn. Schakel de slijper onmiddellijk uit als u sterke trillingen vaststelt, en ga na wat de oorzaak is. Voor afbraamschijven en doorslijpschijven tot een dikte van ongeveer 3 mm moet u de buitenste flens monteren met de vlakke zijde naar de afbraamschijf of doorslijpschijf toe.

10 BEDIENING

10.1 In- en uitschakelen (Fig. 8)



Controleer vóór u de AAN/UIT-trekkerschakelaar indrukt of de slijpschijf goed gemonteerd werd en soepel kan draaien en of de buitenste flens stevig aangespannen is.

- Monteer het batterijpack op de behuizing van de haakse slijper.

10.1.1 Inschakelen

Duw de veiligheidsschakelaar (3) voorwaarts om de aan/uit-schakelaar te ontgrendelen en duw daarna de aan/uit-schakelaar (9) volledig in.

10.1.2 Uitschakelen

Laat de aan/uit-schakelaar (9) los. De veiligheids-schakelaar (3) keert automatisch terug naar de vergrendelde stand.



De schijf draait na het uitschakelen van het gereedschap nog even door.

11 GEBRUIK

11.1 Opbergen van de sleutel (Fig. 9)

- Voor een comfortabel gebruik en opberggemak, is dit gereedschap voorzien van een opbergmogelijkheid voor de sleutel. U kunt uw sleutel in de hulphandgreep opbergen voor later gebruik.
- Stop de sleutel in de voorziene opening in de hulphandgreep.
- De sleutel is volledig opgeborgen wanneer het uitsteeksel van de sleutel in de handgreep vergrendeld zit.
- Om de sleutel uit de handgreep te halen, neemt u het handvat van de sleutel vast en trekt u hem naar buiten.

11.2 Grofslijpen (Fig. 10)



Waarschuwing: gebruik nooit een doorslijpschijf voor grofslijpen. Voor grofslijpen: gebruik enkel een beschermkap bestemd voor grofslijpen.



OPGELET: duw nooit de asvergrendelingsknop in wanneer de schijf draait. Voor de beste slijpresultaten: hou het gereedschap onder een hoek tussen 30° en 40°. Beweeg het gereedschap voor- en achterwaarts terwijl u een lichte druk uitoefent. Op deze manier zal het werkstuk niet te heet worden, niet verkleuren en zal het vormen van groeven voorkomen worden.

11.3 Doorslijpen (Fig. 11)

Gebruik altijd de beschermkap bestemd voor het doorslijpen wanneer u metaal gaat doorslijpen.

- Tijdens het doorslijpen: beweeg het gereedschap voorwaarts zonder het te forceren en volgens het materiaal dat u aan het doorslijpen bent.
- Oefen geen druk op de slijpschijf uit.
- Kantel het gereedschap niet, noch beweeg het van kant naar kant.
- Verlaag het toerental van de schijf na het uitschakelen niet door er zijwaartse druk op uit te oefenen.
- Het gereedschap moet altijd gebruikt worden met een slijpbeweging voorwaarts gericht, anders bestaat het gevaar dat het op een ongecontroleerde manier van de snijlijn weggeslingerd wordt.
- Bij het doorslijpen van staven met vierkante secties of profielen, wordt het aangeraden te beginnen met het rechtste gedeelte.



NOTA: wanneer u de haakse slijper gebruikt voor het doorslijpen, vermijd dan dat u hem kantelt in het snijvlak. De slijpschijf moet een zuivere snijrand hebben. Voor het doorslijpen van harde steen wordt een diamantslijpschijf aangeraden.



WAARSCHUWING: gebruik een slijpschijf voor grofslijpen niet voor doorslijpen.

**WAARSCHUWING: gebruik nooit een doorslijpschijf voor grofslijpen.
WAARSCHUWING: bewerk geen materialen die asbest bevatten!**

12 REINIGING EN ONDERHOUD

12.1 Reiniging

- Reinig de ventilatiesleuven van de machine om oververhitting van de motor te voorkomen.
- Reinig regelmatig de behuizing van de machine met een zachte doek, bij voorkeur na ieder gebruik.
- Hou de ventilatiesleuven vrij van stof en vuil.
- Als het vuil niet verwijderd kan worden, gebruik dan een zachte doek bevochtigd met zeepwater.



Gebruik nooit oplosmiddelen zoals benzine, alcohol, ammoniawater, etc. Deze oplosmiddelen kunnen de plastic onderdelen beschadigen.

13 TECHNISCHE GEGEVENS

Modelnr.	POWDP35150
Toerental	8500 min-1
Schijfdiameter	115 mm
Nominale spanning	20 V
Asvergrendeling	Ja
Batterijaansluiting	Slide-on (inschuiven van de batterij)
Schroefdraad as	M14
Soft grip	Ja
Beschermer	Ja
Soft start	Ja

14 GELUID

Geluidsemissiewaarden gemeten volgens de van toepassing zijnde standaard. (K=3)

Geluidsdruk niveau LpA	84 dB(A)
Geluidsvermogen niveau LwA	95 dB(A)



AANDACHT! Draag gehoorbeschermers wanneer het geluidsdruk niveau 85 dB(A) overschrijdt.

aw (Trilling)	Max. 4,3 m/s ²	K = 1,5 m/s ²
---------------	---------------------------	--------------------------

15 GARANTIE

- Dit product is, conform de wettelijke reglementeringen, gewaarborgd gedurende een periode van 36 maanden die begint vanaf de datum van aankoop door de eerste koper.
- Deze garantie dekt alle materiaal- of productiefouten met uitsluiting van: batterijen, laders, defecten aan onderdelen onderhevig aan normale slijtage zoals lagers, borstels, kabels, stekkers of accessoires zoals boren, boorbits, zaagbladen enz., beschadigingen of defecten die voortvloeien uit onjuist gebruik, ongelukken of modificaties, alsook de transportkosten.
- Vallen ook niet onder de garantiebepalingen: beschadigingen en/of defecten die voortvloeien uit onjuist gebruik.
- Wij wijzen tevens alle verantwoordelijkheid af voor elk lichamelijk letsel welke het gevolg is van onjuist gebruik van het toestel.
- Herstellingen mogen enkel gebeuren door een erkende klantenservice voor Powerplus gereedschappen.
- Meer informatie kan u steeds bekomen op het nummer 00 32 3 292 92 90.
- Eventuele transportkosten zijn steeds voor rekening van de klant, tenzij schriftelijk anders overeengekomen werd.
- Tevens kan geen aanspraak gemaakt worden op de garantie wanneer de schade aan het toestel het gevolg is van nalatig onderhoud of overbelasting.
- Zeker uitgesloten van de garantie is schade als gevolg van vochtinsijpeling, overmatige stofindringing, moedwillige beschadiging (met opzet of door grove onachtzaamheid), ondoelmatig gebruik (gebruik voor doeleinden waarvoor het toestel niet geschikt is), onoordeelkundig gebruik (o.a. niet respecteren van de instructies gegeven in de handleiding), ondeskundige montage, blikseminslag, verkeerde netspanning. Deze lijst is niet limitatief.
- De aanvaarding van claims onder garantie geeft in géén geval aanleiding tot verlenging van de garantieperiode noch tot het aanvangen van een nieuwe garantieperiode in geval van een vervanging van het toestel.

- Toestellen of onderdelen die onder waarborg vervangen werden, worden daardoor eigendom van Varo NV.
- We behouden ons het recht voor om elke garantieclaim te weigeren waarbij de aankoop niet kan worden geverifieerd of waarbij het duidelijk is dat het product niet correct werd onderhouden (propere ventilatiesleuven, regelmatig vervangen koolborstels, ...).
- Uw aankoopbon moet worden bewaard als bewijs van de aankoopdatum.
- Uw gereedschap moet als geheel naar uw dealer worden teruggebracht in een aanvaardbare staat van netheid, in zijn originele kunststof koffer (indien van toepassing op het product) en het moet vergezeld zijn van uw bewijs van aankoop.
- Uw toestel moet minstens 1x per maand opgeladen worden, opdat de werking van dit toestel optimaal blijft.

16 MILIEU



Indien u, na zekere tijd, beslist uw machine te vervangen, werp deze dan niet weg bij uw huishoudelijk afval maar doe dit op een milieuvriendelijke wijze.

Afval geproduceerd door elektrische machines mag niet op dezelfde manier behandeld worden als het gewone huishoudelijke afval. Breng het naar een recyclagecentrum op plaatsen waar zulke gepaste installaties bestaan.

Raadpleeg de plaatselijke instanties of de verkoper voor adviezen over inzameling en verwerking.

17 CONFORMITEITSVERKLARING



VARO – Vic. Van Rompuy N.V. - Joseph Van Instraat 9 - BE2500 Lier - BELGIUM,
verklaart dat,

Product: HAAKSE SLIJPER 20V - Batterijgevoed
Handelsmerk: PowerPlus
Model: POWDP35100

voldoet aan de essentiële eisen en aan de overige relevante bepalingen van de van toepassing zijnde Europese Richtlijnen, gebaseerd op de toepassing van Europese geharmoniseerde normen. Elke niet-toegelaten modificatie van het apparaat maakt deze verklaring nietig.

Europese Richtlijnen (inclusief, indien van toepassing, hun wijzigingen tot op de datum van ondertekening):

2011/65/EU
2006/42/EC
2014/30/EU

Europese geharmoniseerde normen (inclusief, indien van toepassing, hun wijzigingen tot op de datum van ondertekening):

EN60745-1: 2009
EN60745-2-3: 2011
EN55014-1: 2017
EN55014-2: 2015

Beheerder van de technische documentatie: Philippe Vankerkhove, VARO – Vic. Van Rompuy N.V.

Ondergetekende handelt in opdracht van de bedrijfsleider,

Ludo Mertens
Regelgevings- en compliancemanager
24/03/2021, Lier - Belgium

1	UTILISATION	3
2	DESCRIPTION (FIG. A)	3
3	Liste des pièces contenues dans l'emballage	3
4	PICTOGRAMMES	3
5	CONSIGNES DE SÉCURITÉ GÉNÉRALES	4
5.1	<i>Lieu de travail</i>	<i>4</i>
5.2	<i>Sécurité électrique.....</i>	<i>4</i>
5.3	<i>Sécurité des personnes</i>	<i>5</i>
5.4	<i>Précautions de manipulation et d'utilisation d'outils électriques</i>	<i>5</i>
5.5	<i>Utilisation et entretien d'un outil sur batterie</i>	<i>6</i>
5.6	<i>Entretien.....</i>	<i>6</i>
6	CONSIGNES DE SÉCURITÉ POUR MEULEUSES D'ANGLE.....	6
7	CONSIGNES DE SÉCURITÉ SUPPLÉMENTAIRES POUR LES BATTERIES ET LES CHARGEURS	7
7.1	<i>Batteries</i>	<i>7</i>
7.2	<i>Chargeurs.....</i>	<i>8</i>
8	CHARGE ET INSERTION OU RETRAIT DE LA BATTERIE	8
8.1	<i>Indications du chargeur (Fig. 1).....</i>	<i>8</i>
8.2	<i>Retrait/insertion de la batterie (Fig. 2).....</i>	<i>8</i>
8.3	<i>Indicateur de capacité de la batterie (Fig. 3).....</i>	<i>9</i>
9	ASSEMBLAGE	9
9.1	<i>Remplacement du disque de meulage (Fig. 4).....</i>	<i>9</i>
9.2	<i>Montage du dispositif de protection (Fig. 5).....</i>	<i>9</i>
9.3	<i>Remplacement du disque de meulage (Fig. 6a-7b).....</i>	<i>9</i>
10	UTILISATION	10
10.1	<i>Mise sous/hors tension (Fig. 8).....</i>	<i>10</i>
10.1.1	<i>Mise en marche</i>	<i>10</i>
10.1.2	<i>Arrêt</i>	<i>10</i>
11	UTILISATION	11
11.1	<i>Rangement de la clé (Fig. 9).....</i>	<i>11</i>

11.2	<i>Dégrossissage (Fig. 10)</i>	11
11.3	<i>Coupe (Fig. 11)</i>	11
12	NETTOYAGE ET ENTRETIEN	12
12.1	<i>Nettoyage</i>	12
13	DONNÉES TECHNIQUES	12
14	BRUIT	12
15	GARANTIE	13
16	ENVIRONNEMENT	13
17	DÉCLARATION DE CONFORMITÉ	14

MEULEUSE D'ANGLE 20 V

POWDP35150

1 UTILISATION

La meuleuse d'angle est conçue pour meuler du métal et de la pierre si la meule et la protection appropriées sont utilisées. Lisez tous les avertissements de sécurité, les instructions, les illustrations et les spécifications fournis avec cet outil électrique. N'utilisez pas d'accessoires pour des travaux autres que ceux pour lesquels ils sont conçus. Cet outil n'est pas adapté à un usage professionnel.



MISE EN GARDE ! Pour votre propre sécurité, lisez préalablement ce manuel et les consignes de sécurité générales avant d'utiliser la machine. Si vous cédez votre appareil, joignez-y toujours ce mode d'emploi.

2 DESCRIPTION (FIG. A)

- | | |
|---------------------------------------|--|
| 1. Boîte de vitesses | 9. Interrupteur marche/arrêt |
| 2. Bouton de blocage de broche | 10. Meule (NON incluse) |
| 3. Interrupteur de sécurité | 11. Chargeur |
| 4. Levier de blocage de la protection | 12. Bloc-batterie avec indicateur de capacité de la batterie |
| 5. Clé | 13. Bouton de libération du bloc-batterie |
| 6. Protection de meule en métal | 14. Bouton de l'indicateur de capacité de la batterie |
| 7. Poignée supplémentaire | |
| 8. Écrou à embase | |

3 LISTE DES PIÈCES CONTENUES DANS L'EMBALLAGE

- Retirez tous les matériaux d'emballage.
- Retirez les supports d'emballage et de transport restants (le cas échéant).
- Vérifiez qu'il ne manque rien dans le carton.
- Vérifiez que l'appareil, le cordon d'alimentation, la fiche d'alimentation électrique et tous les accessoires n'ont pas subi de dommages au cours du transport.
- Conservez les matériaux d'emballage le plus longtemps possible jusqu'à la fin de la période de garantie. Jetez-les ensuite conformément à votre système de mise au rebut des déchets.



AVERTISSEMENT : Les matériaux d'emballage ne sont pas des jouets ! Les enfants ne doivent pas jouer avec des sacs en plastique ! Il existe un risque de suffocation!













- | | |
|-----------------------------------|------------------------|
| 1 machine | 1 chargeur |
| 1 manuel | 1 protection de disque |
| 1 poignée supplémentaire avec clé | |
| 1 batterie | |



En cas de pièces manquantes ou endommagées, contactez votre revendeur.

4 PICTOGRAMMES

Les symboles suivants sont utilisés dans ce mode d'emploi et/ou sur la machine:

	Risque de lésion corporelle ou de dégâts matériels.		Conformément aux principales exigences de la/des directive(s) Européenne(s).
	Lisez le manuel avant utilisation.		Machine de la classe II – Double isolation – vous n'avez pas besoin d'une prise avec mise à terre (uniquement pour le chargeur).
	Portez des protections auditives.		Température ambiante de 40 °C max. (uniquement pour la batterie).
	Porter une protection oculaire.		Utiliser la batterie et le chargeur uniquement dans des pièces fermées.
	En cas de formation de poussière, porter un masque de protection respiratoire.		Ne pas exposer le chargeur ni la batterie à l'eau.
	Portez des gants de protection.		Ne pas incinérer la batterie ni le chargeur.

5 CONSIGNES DE SÉCURITÉ GÉNÉRALES

Attention, tous les avertissements et consignes de sécurité doivent être lus ! Un non-respect des avertissements et des consignes peut entraîner des décharges électriques, des incendies et/ou des blessures graves. Conservez tous les avertissements et consignes de sécurité pour une consultation ultérieure. La notion d'"outil électrique" utilisée ci-après fait référence à un outil électrique connecté au réseau électrique (avec câble secteur) ou à un outil électrique alimenté par batterie (sans fil).

5.1 *Lieu de travail*

- Maintenez la propreté et un éclairage correct dans votre espace de travail. Désordre et manque de lumière peuvent donner lieu à des accidents.
- N'utilisez pas les outils électriques dans un environnement présentant un risque d'explosion, contenant par exemple des liquides, gaz ou poussières inflammables. Les outils électriques produisent des étincelles susceptibles de provoquer l'embrasement de la poussière ou des vapeurs.
- Maintenez les enfants et les tierces personnes à l'écart lorsque vous utilisez l'outil électrique. Vous risquez de perdre le contrôle de l'appareil en cas de distraction.

5.2 *Sécurité électrique*

- La tension d'alimentation doit correspondre à celle indiquée sur l'étiquette des caractéristiques.
- La fiche de raccordement des outils électriques doit être adaptée à la prise. La fiche secteur ne peut en aucun cas être modifiée. N'utilisez pas d'adaptateur en même temps que des outils électriques mis à la terre. Des fiches secteur non modifiées et des prises adaptées réduisent le risque de décharge électrique.

- Évitez tout contact corporel avec des surfaces mises à la terre telles que robinets, chauffages, cuisinières électriques et réfrigérateurs. Le risque de décharge électrique augmente lorsque votre corps est mis à la terre.
- Tenez les outils électriques à l'écart de la pluie ou de l'humidité. La pénétration d'eau dans un appareil électrique augmente le risque de décharge.
- N'endommagez pas le cordon d'alimentation. Ne l'utilisez pas pour porter, tirer ou débrancher l'outil électrique de la prise. Tenez le câble secteur à l'écart de la chaleur, de l'huile, des bords coupants ou des pièces mobiles de l'appareil. Des câbles secteurs endommagés ou emmêlés augmentent le risque de décharge électrique.
- Lorsque vous utilisez un outil électrique à l'air libre, n'employez que des rallonges autorisées dans le cadre d'un usage extérieur. L'usage d'une rallonge convenant à un usage extérieur réduit le risque de décharge électrique.
- Si vous êtes obligé d'utiliser des outils électriques dans un local humide, utilisez une alimentation électrique protégée par un dispositif à courant résiduel (RCD). L'utilisation d'un RCD réduit le risque de décharge.

5.3 Sécurité des personnes

- Soyez attentif. Faites attention à ce que vous faites et faites preuve de bon sens lorsque vous utilisez un outil électrique. N'utilisez pas un outil électrique lorsque vous êtes fatigué ou sous l'influence de la drogue, de l'alcool ou de médicaments. Un moment d'inattention durant l'utilisation d'outils électriques peut engendrer des blessures graves.
- Portez un équipement de protection individuelle ainsi que des lunettes de protection en toutes circonstances. Le port d'un équipement de protection individuelle tel que masque anti-poussière, chaussures de sécurité antidérapantes, casque de protection ou protections auditives, selon l'usage de l'outil électrique, réduit le risque de blessures.
- Évitez toute mise en marche impromptue. Assurez-vous que le commutateur se trouve en position éteinte avant de brancher la fiche secteur dans la prise. Un risque d'accident existe si votre doigt se trouve sur le commutateur de l'outil électrique lorsque vous portez celui-ci ou lorsque vous le raccordez au secteur en position allumée.
- Retirez les outils de réglage ou les clés de serrage avant de mettre l'outil électrique en circuit. Un outil ou une clé se trouvant dans une partie rotative de l'outil électrique est susceptible de provoquer des blessures.
- Ne tendez pas les bras trop loin. Veillez à conserver une position sûre et maintenez votre équilibre à tout moment. Cela vous permettra de mieux contrôler l'outil électrique dans les situations inattendues.
- Portez des vêtements appropriés. Ne portez pas de vêtements larges ni de bijoux. Maintenez les cheveux, vêtements et gants à l'écart de l'outil électrique. Les vêtements amples, les bijoux ou les cheveux longs peuvent être happés par les pièces mobiles.
- Si des dispositifs d'aspiration et de réception de la poussière sont montés, assurez-vous que ceux-ci sont raccordés et correctement employés. L'utilisation de ces dispositifs réduit les risques inhérents à la poussière.

5.4 Précautions de manipulation et d'utilisation d'outils électriques

- Ne surchargez pas l'outil électrique. Utilisez l'outil électrique adapté à votre travail. Un outil électrique adapté vous permettra d'effectuer un travail plus efficace et plus sûr dans le champ d'application concerné.
- N'utilisez aucun outil électrique dont le commutateur est défectueux. Un outil électrique ne pouvant plus être allumé ou éteint est dangereux et doit être réparé.
- Retirez la fiche secteur de la prise avant de procéder à des réglages, de remplacer des accessoires ou de ranger l'outil électrique. Cette mesure de précaution empêche la mise en marche impromptue de l'outil électrique.
- Conservez les outils électriques inutilisés hors d'atteinte des enfants. Ne laissez pas des personnes ne connaissant pas l'appareil ou n'ayant pas pris connaissance de ces

consignes utiliser l'appareil. Les outils électriques sont dangereux lorsqu'ils sont utilisés par des personnes inexpérimentées.

- Entretenez l'appareil avec soin. Contrôlez qu'aucune pièce mobile de l'appareil n'est décentrée ou grippée, qu'aucune pièce n'est cassée ou endommagée au point d'entraver le fonctionnement de l'appareil. Faites réparer les pièces endommagées avant d'utiliser l'appareil. De nombreux accidents sont dus à un entretien défaillant des outils électriques.
- Maintenez la propreté et l'affûtage des outils tranchants. Des outils tranchants entretenus avec soin, équipés de lames affûtées, se bloquent moins souvent et sont plus faciles à diriger.
- Utilisez l'outil électrique, les accessoires, les outils de coupe ou autres en respectant ces consignes et de la manière prescrite pour le type d'outil électrique concerné. Tenez compte des conditions d'emploi et du travail à accomplir. L'utilisation d'outils électriques à des fins autres que les applications prévues peut aboutir à des situations dangereuses.

5.5 Utilisation et entretien d'un outil sur batterie

- Rechargez uniquement à l'aide du chargeur spécifié par le fabricant. Un chargeur adapté à un type de bloc-batterie peut entraîner un risque d'incendie lorsqu'il est utilisé avec un autre bloc-batterie.
- Utilisez des outils électriques uniquement avec les blocs-batteries dédiés. L'utilisation d'autres blocs-batteries peut entraîner un risque de blessures et d'incendie.
- Lorsque le bloc-batterie n'est pas utilisé, tenez-le éloigné des autres objets en métal, tels que les agrafes, les pièces de monnaie, les clés, les clous, les vis ou d'autres petits objets en métal, qui peuvent créer un contact d'une borne à l'autre. Un court-circuit aux bornes des batteries pourrait entraîner des brûlures ou un incendie.
- Dans des conditions d'utilisation incorrecte, du liquide pourrait être éjecté de la batterie, évitez tout contact avec ce liquide. En cas de contact accidentel, rincez à l'eau. Si du liquide pénètre dans les yeux, consultez un médecin. Le liquide éjecté de la batterie peut entraîner des irritations ou des brûlures.
- N'utilisez pas un bloc-batterie ou un outil endommagé ou modifié. Les batteries endommagées ou modifiées peuvent se comporter de manière imprévisible, ce qui peut entraîner un incendie, une explosion ou des blessures.
- N'exposez pas un bloc-batterie ou un outil au feu ou à une température excessive. L'exposition au feu ou à une température supérieure à 130 °C peut entraîner une explosion.
- Respectez toutes les instructions de charge et ne chargez pas le bloc-batterie ou l'outil en dehors de la plage de températures indiquée dans les instructions. Une charge incorrecte ou à des températures en dehors de la plage spécifiée peut endommager la batterie et augmenter le risque d'incendie.

5.6 Entretien

- Ne faites réparer votre outil électrique que par du personnel qualifié, au moyen de pièces de rechange d'origine uniquement, de manière à préserver la sécurité de l'appareil.

6 CONSIGNES DE SÉCURITÉ POUR MEULEUSES D'ANGLE

- Retirez tout matériau d'emballage et toute pièce détachée de l'appareil.
- Vérifiez les accessoires avant utilisation. Ils doivent s'adapter à l'outil et au travail à effectuer.
- Si l'outil est neuf, la batterie doit d'abord être chargée.
- Vérifiez si la vitesse maximale mentionnée sur la meule correspond à la vitesse maximale de la machine. La vitesse de la machine ne doit pas dépasser la valeur indiquée sur la meule.
- Veillez à ce que les dimensions de la meule correspondent aux spécifications de la machine.

- Assurez-vous que la meule est correctement montée et convenablement fixée. N'utilisez jamais des bagues de réduction ou des adaptateurs pour ajuster la meule.
- Manipulez et conservez les meules conformément aux instructions du fournisseur.
- N'utilisez pas la machine pour tronçonner des pièces dont l'épaisseur est supérieure à la profondeur de tronçonnage maximale du disque de tronçonnage.
- N'utilisez pas de disques de tronçonnage pour des travaux d'ébarbage.
- En cas d'usage de meules fixées sur le filetage de l'arbre, veillez à ce que cet arbre ait d'un filet suffisant. Assurez-vous que l'arbre est suffisamment protégé et ne vient pas au contact de la surface à meuler.
- Avant de l'utiliser, examiner la meule quant à la présence d'éventuels endommagements. N'utilisez pas de meules fendues, fissurées ou autrement endommagées.
- Avant d'utiliser la machine, faites-la tourner à vide pendant 30 secondes.
- Éteignez immédiatement la machine si elle se met à vibrer beaucoup ou si un autre défaut apparaît. Vérifiez soigneusement l'état de la machine et de la meule avant de rallumer la machine.
- Assurez-vous qu'une éventuelle gerbe d'étincelles ne présente aucun danger pour les personnes ni qu'elle saute en direction de matières hautement inflammables.
- Veillez à ce que la pièce à ouvrir soit suffisamment soutenue ou bloquée. Tenez vos mains éloignées de la surface à meuler.
- Portez toujours des lunettes de sécurité et un système de protection auditive. Utilisez si vous le désirez, ou si c'est nécessaire, un autre moyen de protection comme un tablier ou un casque par exemple.
- Assurez-vous que les disques et les parties actives sont montés conformément aux instructions du fabricant.
- Veillez à utiliser les buvards livrés avec les parties abrasives, le cas échéant.
- Si une garde de protection est livrée avec l'appareil, utilisez-la systématiquement.
- Pour les outils à visser sur le disque, assurez-vous que la profondeur du pas de vis du disque et la longueur de la broche sont identiques.
- Lorsque l'appareil dégage de la poussière au cours de son utilisation, assurez-vous que les trous d'aération ne sont pas obturés.

7 CONSIGNES DE SÉCURITÉ SUPPLÉMENTAIRES POUR LES BATTERIES ET LES CHARGEURS

7.1 Batteries

- N'essayez en aucun cas d'ouvrir une batterie.
- Ne rangez pas une batterie dans un endroit où la température dépasse 40 °C.
- Chargez la batterie uniquement à une température ambiante comprise entre 4 °C et 40 °C.
- Entreposez vos batteries dans un endroit frais (5 °C-20 °C) et sec. N'entreposez jamais les batteries si elles sont déchargées.
- Il est préférable de décharger et recharger régulièrement les batteries au Li-ion (au moins 4 fois par an). La charge idéale pour un entreposage à long terme de votre batterie au Li-ion est d'environ 40 % de sa capacité.
- Lors de la mise au rebut de la batterie, suivez les instructions fournies à la section « Protection de l'environnement ».
- Ne provoquez pas de court-circuit. En cas de connexion directe entre les bornes positive (+) et négative (-) ou de contact accidentel avec des objets métalliques, la batterie est court-circuitée et un courant intense la traverse, générant une chaleur susceptible de provoquer une rupture du carter ou un incendie.
- Ne chauffez pas la batterie. Si la batterie chauffe à une température supérieure à 100 °C, les séparateurs de scellement et d'isolation et les autres composants polymères risquent d'être endommagés, ce qui entraînerait une fuite d'électrolyte et/ou un court-circuit interne

généralisant une chaleur susceptible de provoquer une rupture ou un incendie. En outre, ne jetez pas la batterie au feu, ce qui risquerait d'entraîner une explosion et/ou une flamme intense.

- Dans certaines conditions extrêmes, une fuite de batterie peut se produire. Si vous remarquez du liquide sur la batterie, procédez comme suit :
 - Essayez soigneusement le liquide à l'aide d'un chiffon. Évitez tout contact cutané.
 - En cas de contact oculaire, suivez les instructions ci-dessous :
 - ✓ Rincez immédiatement à l'eau. Neutralisez à l'aide d'un acide doux comme du jus de citron ou du vinaigre.
 - ✓ En cas de contact oculaire, rincez abondamment à l'eau propre pendant au moins 10 minutes. Consultez un médecin.



Risque d'incendie ! Évitez de court-circuiter les contacts d'une batterie détachée. N'incinerez pas la batterie.

7.2 Chargeurs

- Ne tentez jamais de charger des batteries non rechargeables.
- Remplacez immédiatement tout cordon d'alimentation défectueux.
- N'exposez pas le chargeur à l'eau.
- N'ouvrez pas le chargeur.
- Ne sondez pas le chargeur.
- Le chargeur est destiné à un usage en intérieur uniquement.

8 CHARGE ET INSERTION OU RETRAIT DE LA BATTERIE

8.1 Indications du chargeur (Fig. 1)

Brancher le chargeur sur la prise de courant électrique :

- Vert fixe : prêt à charger.
- Rouge clignotant : en charge.
- Vert fixe : chargé.
- Vert et rouge fixe : batterie ou chargeur endommagé.



Remarque : si la batterie ne s'insère pas correctement, la débrancher et vérifier qu'il s'agit d'un modèle adapté à ce type de chargeur, conformément au tableau des spécifications. Ne pas charger un autre bloc-batterie ou toute batterie qui ne s'insère pas en toute sécurité dans le chargeur.

1. Surveiller régulièrement le chargeur et la batterie pendant le processus de charge.
2. Après la charge, débrancher le chargeur de la prise et retirer la batterie.
3. Laisser la batterie refroidir complètement avant de l'utiliser.
4. Ranger le chargeur et la batterie dans un endroit sûr, hors de portée des enfants.



REMARQUE : si la batterie est chaude après une utilisation prolongée dans l'outil, la laisser refroidir à température ambiante avant de la recharger. Cela permet de prolonger la durée de vie des batteries.

8.2 Retrait/insertion de la batterie (Fig. 2)



AVERTISSEMENT : avant tout réglage, débrancher la fiche d'alimentation ou retirer le bloc-batterie.

- Tenir l'outil d'une main et le bloc-batterie (12) de l'autre.
- Installation : pousser et glisser le bloc-batterie dans le port prévu à cet effet, s'assurer que le loquet à l'arrière de la batterie est en place et que la batterie est sécurisée avant de démarrer l'opération.
- Retrait : appuyer sur le loquet d'ouverture de la batterie et retirer la batterie en même temps.

8.3 Indicateur de capacité de la batterie (Fig. 3)

Le bloc-batterie comporte des indicateurs de capacité. Pour vérifier l'état de la batterie, appuyer sur le bouton (14). Avant d'utiliser l'appareil, appuyer sur l'interrupteur-gâchette pour vérifier si la batterie est suffisamment chargée pour fonctionner correctement.

Trois LED indiquent le niveau de capacité de la batterie :

3 LED sont allumées : La batterie est complètement chargée.

2 LED sont allumées : La batterie est chargée à 60 %.

1 LED est allumée : La batterie est presque déchargée.

9 ASSEMBLAGE

9.1 Remplacement du disque de meulage (Fig. 4)



Avertissement : avant l'assemblage et le réglage, arrêtez toujours la meuleuse et retirez le bloc-batterie du corps de la meuleuse d'angle.

La poignée supplémentaire (7) peut être fixée à la meuleuse d'angle selon deux positions : à gauche et à droite.

Pour assembler la poignée, il suffit de la visser dans un des emplacements de fixation. Vérifiez que la poignée a bien été serrée, mais ne la vissez pas trop.

9.2 Montage du dispositif de protection (Fig. 5)

- Desserrez l'attache du dispositif de protection (6) en tirant le levier de blocage du dispositif de protection (4) vers l'extérieur.
- Tournez le dispositif de protection de sorte que la partie découverte du disque soit le plus loin possible de la main tenant la poignée principale (3).
- Fixez le dispositif de protection en poussant le levier de blocage vers l'intérieur (le dispositif de protection ne doit plus pouvoir bouger).



Remarque : si la protection ne peut pas être fixée solidement à l'aide du levier de blocage (4), utilisez une clé pour vis à six pans creux pour serrer l'écrou hexagonal.



Remarque : le capot de protection doit être placé pour protéger l'utilisateur si le disque se casse pendant l'utilisation.

9.3 Remplacement du disque de meulage (Fig. 6a-7b)



Attention – un disque qui vient d'être utilisé peut être très chaud !



Avertissement : avant l'assemblage et le réglage, retirez toujours le bloc-batterie du corps de la meuleuse.

- Appuyez sur le bouton de verrouillage de la broche et maintenez-le enfoncé (2) pour fixer la broche.
- Tournez la broche jusqu'à ce qu'elle se bloque.
- Déposez la bride extérieure et le disque, la bride intérieure peut rester en place.
- Vérifiez toujours que la bride intérieure est bien adaptée sur la broche à l'aide des fentes correspondantes présentes sur la broche et la bride. (Fig. 6a - 6b)
- Placez l'autre disque à utiliser sur le dessus de la bride intérieure et consultez les instructions du fabricant du disque pour connaître l'orientation correcte du disque. (Fig. 7a)
- Vissez la bride extérieure de nouveau sur la broche et serrez-la à l'aide de la clé. (Fig. 7b)
- Veillez à utiliser le dispositif de verrouillage de broche afin que le disque ne glisse pas.



Attention: Poussez le dispositif d'arrêt de broche seulement si le moteur et la broche sont arrêtés!

Veillez à ce que le dispositif d'arrêt de broche soit poussé pendant le remplacement du disque !

Mettez la meuleuse en marche à l'aide du bouton marche/arrêt (3+9) et laissez-la tourner pendant 30 secondes pour vérifier qu'elle fonctionne correctement et qu'il n'y a pas de vibrations anormales. Arrêtez immédiatement la meuleuse en cas de fortes vibrations et recherchez leur origine.

Pour le disque de meulage et le disque de tronçonnage d'une épaisseur d'environ 3 mm, vissez la bride extérieure avec le côté plat face au disque de meulage ou de tronçonnage.

10 UTILISATION

10.1 Mise sous/hors tension (Fig. 8)



Avant d'enfoncer la gâchette de l'interrupteur marche/arrêt, vérifiez que le disque de meulage est bien installé et fonctionne sans à-coups, et vérifiez que la bride extérieure est bien serrée.

- Branchez la batterie sur le corps de la meuleuse d'angle.

10.1.1 Mise en marche

Poussez l'interrupteur de sécurité (3) vers l'avant pour débloquer l'interrupteur marche/arrêt (9), puis enfoncez complètement ce dernier.

10.1.2 Arrêt

Relâchez l'interrupteur marche/arrêt (9). L'interrupteur de sécurité (3) revient automatiquement en position verrouillée.



La roue continue à tourner une fois que l'outil est mis hors tension.

11 UTILISATION

11.1 Rangement de la clé (Fig. 9)

- Pour une utilisation et un rangement pratiques, cet outil présente une fonction de rangement de la clé. Vous pouvez ranger votre clé dans la poignée supplémentaire après utilisation.
- Insérez la clé dans le logement de la poignée supplémentaire.
- La clé est complètement rangée lorsque ses protubérances sont bloquées dans les douilles de la poignée supplémentaire.
- Pour utiliser la clé et la sortir de la poignée, il suffit de tenir les côtés de traction de l'axe de la clé et d'extraire cette dernière.

11.2 Dégrossissage (Fig. 10)



Avertissement : N'utilisez jamais de disque de coupe pour meuler. Pour meuler, utilisez uniquement la protection conçue pour le meulage.



ATTENTION : N'appuyez jamais sur le bouton de blocage de broche lorsque la meule tourne. Pour de meilleurs résultats de meulage, positionnez l'outil selon un angle compris entre 30° et 40°. Déplacez l'outil vers l'arrière et vers l'avant en exerçant une légère pression. De cette façon, l'élément à travailler ne chauffera pas trop, ne se décolore pas et évitera de former des rainures.

11.3 Coupe (Fig. 11)

Pour couper du métal, utilisez toujours la protection conçue pour la coupe.

- Pendant la coupe, déplacez l'outil vers l'avant sans forcer, en fonction du matériau à couper.
- N'exercez aucune pression sur le disque de coupe.
- N'inclinez pas l'outil ou ne le déplacez pas d'un côté à l'autre.
- Ne réduisez pas la vitesse du disque de coupe en exerçant une pression latérale lorsque le disque de coupe a été désactivé.
- L'outil doit toujours travailler selon un mouvement abrasif dirigé vers le haut. Dans le cas contraire, il risque d'être projeté de manière incontrôlée depuis la ligne de coupe.
- Lorsque vous coupez des barres à sections ou profilés carrés, il est préférable de commencer par la partie la plus droite.



REMARQUE : Lorsque vous utilisez la meuleuse à angle droit pour des opérations de coupe, évitez de l'incliner dans le plan de coupe. La meule doit présenter un bord tranchant propre. Une meule diamant est recommandée pour couper de la pierre dure.



AVERTISSEMENT : N'utilisez jamais une meule pour une coupe.
AVERTISSEMENT : N'utilisez jamais un disque de coupe pour un dégrossissage.
AVERTISSEMENT : Les matériaux contenant de l'amiante ne doivent pas être travaillés !

12 NETTOYAGE ET ENTRETIEN

12.1 Nettoyage

- Maintenez les fentes de ventilation propres afin d'éviter la surchauffe du moteur.
- Nettoyez régulièrement le bâti de la machine avec un chiffon doux, de préférence après chaque utilisation.
- Maintenez les fentes de ventilation exemptes de poussière et de saleté.
- Si la saleté est tenace, utilisez un chiffon doux mouillé avec de l'eau savonneuse.



N'utilisez jamais de solvants comme l'essence, l'alcool, l'ammoniaque, etc. Ces solvants peuvent endommager les pièces en plastique.

13 DONNÉES TECHNIQUES

N° modèle	POWDP35150
Vitesse de rotation	8500 min ⁻¹
Diamètre du disque	115 mm
Tension nominale	20 V
Verrouillage de broche	Oui
Connexion de batterie	Glissement
Filet de broche	M14
Poignée souple	Oui
Protecteur	Oui
Démarrage progressif	Oui

14 BRUIT

Valeurs des émissions acoustiques mesurées selon la norme applicable. (K=3)

Pression acoustique LpA	84 dB(A)
Puissance acoustique LwA	95 dB(A)



ATTENTION ! Lorsque la pression acoustique dépasse la valeur de 85 dB(A), il est nécessaire de porter des dispositifs individuels de protection de l'ouïe.

aw (Vibrations)	4,3 m/s ²	K = 1,5 m/s ²
-----------------	----------------------	--------------------------

15 GARANTIE

- Ce produit est garanti pour une période de 36 mois effective à compter de la date d'achat par le premier utilisateur.
- Cette garantie couvre toutes les défaillances matérielles ou les défauts de fabrication, elle n'inclut pas : les batteries, les chargeurs, les défauts dus à l'usure normale des pièces, telles que les roulements, brosses, câbles, fiches ou les accessoires tels que les foreuses, forets, lames de scie, etc. ; les dommages ou les défauts résultant d'une utilisation incorrecte, d'accidents ou de modifications ; ni ne couvre les frais de transport.
- Les dommages et/ou les défauts résultant d'une utilisation incorrecte n'entrent pas non plus dans les clauses de garantie.
- Nous rejetons toute responsabilité pour toute blessure corporelle résultant d'une utilisation inappropriée de l'outil.
- Les réparations ne peuvent être réalisées que par un service après-vente agréé pour les outils Powerplus.
- Vous pouvez obtenir davantage d'informations au numéro 00 32 3 292 92 90.
- Tous les frais de transport doivent toujours être supportés par le client, sauf indication contraire écrite.
- De plus, aucune réclamation ne peut être émise dans le cadre de la garantie si l'endommagement de l'appareil résulte d'une négligence d'entretien ou d'une surcharge.
- Tout dommage résultant d'une pénétration de fluide, d'une pénétration d'une grande quantité de poussière, d'un endommagement volontaire (délibérément ou par grave négligence), d'une utilisation inappropriée (utilisations pour lesquelles l'appareil n'est pas adapté), d'une utilisation incorrecte (par exemple, non-respect des consignes indiquées dans le manuel), d'un montage incorrect, de la foudre, d'une tension incorrecte, n'entre pas dans la garantie. Cette liste n'est pas restrictive.
- L'acceptation des réclamations sous garantie ne peut en aucun cas entraîner la prolongation de la période de garantie ni le début d'une nouvelle période de garantie en cas de remplacement de l'appareil.
- Les appareils ou pièces remplacé(e)s sous garantie sont par conséquent la propriété de Varo NV.
- Nous nous réservons le droit de rejeter toute réclamation dans les cas où l'achat ne peut être vérifié ni lorsqu'il est évident que le produit n'a pas été correctement entretenu. (nettoyage des orifices de ventilation, entretien régulier des balais de charbon, etc.)
- Votre reçu d'achat doit être conservé comme preuve de la date d'achat.
- Votre outil non démonté doit être renvoyé à votre revendeur dans un état de propreté acceptable (dans son coffret moulé par soufflage d'origine le cas échéant), accompagné de votre preuve d'achat.
- Votre outil doit être chargé au moins 1 fois par mois afin de garantir un fonctionnement optimal de cet outil.

16 ENVIRONNEMENT



Si, après un certain temps, vous décidez de remplacer votre machine, ne vous en débarrassez pas avec les ordures ménagères, mais destinez-la à un traitement respectueux de l'environnement.

Les déchets électriques ne peuvent être traités de la même manière que les ordures ménagères ordinaires. Procédez à leur recyclage, là où il existe des installations adéquates. Renseignez-vous à propos des procédés de collecte et de traitement auprès des autorités locales compétentes ou de votre revendeur.

17 DÉCLARATION DE CONFORMITÉ



VARO – Vic. Van Rompuy N.V. - Joseph Van Instraat 9 - BE2500 Lier - BELGIQUE, déclare que :

appareil : MEULEUSE D'ANGLE 20 V - Fonctionnant sur batterie
marque : PowerPlus
modèle : POWDP35100

est en conformité avec les exigences essentielles et les autres dispositions pertinentes des Directives européennes applicables, basées sur l'application des normes européennes harmonisées. Toute modification non autorisée de l'appareil annule cette déclaration.

Directives européennes (y compris, le cas échéant, leurs amendements à la date de la signature) :

2011/65/EU
2006/42/EC
2014/30/EU

Normes européennes harmonisées (y compris, le cas échéant, leurs amendements à la date de la signature) :

EN60745-1: 2009
EN60745-2-3: 2011
EN55014-1: 2017
EN55014-2: 2015

Détenteur de la Documentation technique : Philippe Vankerkhove, VARO – Vic. Van Rompuy N.V.

Le soussigné agit au nom du PDG de l'entreprise,

Ludo Mertens
Réglementation – Directeur de la conformité
24/03/2021, Lier - Belgium

1	APPLICATION	3
2	DESCRIPTION (FIG. A)	3
3	PACKAGE CONTENT LIST.....	3
4	SYMBOLS	3
5	GENERAL POWER TOOL SAFETY WARNINGS	4
5.1	<i>Working area.....</i>	4
5.2	<i>Electrical safety</i>	4
5.3	<i>Personal safety</i>	5
5.4	<i>Power tool use and care.....</i>	5
5.5	<i>Battery tool use and care</i>	5
5.6	<i>Service.....</i>	6
6	SPECIFIC SAFETY INSTRUCTIONS FOR ANGLE GRINDERS ..	6
7	ADDITIONAL SAFETY INSTRUCTIONS FOR BATTERIES AND CHARGERS	7
7.1	<i>Batteries</i>	7
7.2	<i>Chargers.....</i>	7
8	CHARGING AND INSERTION OR REMOVAL OF BATTERY	7
8.1	<i>Charger indications (Fig. 1).....</i>	7
8.2	<i>Removal / insertion of battery (Fig. 2)</i>	8
8.3	<i>Battery capacity indicator (Fig. 3).....</i>	8
9	ASSEMBLY	8
9.1	<i>Fitting the auxiliary handle (Fig. 4)</i>	8
9.2	<i>Assembly the protective guard (Fig. 5)</i>	8
9.3	<i>Replacing the grinding disc (Fig. 6a-7b)</i>	9
10	OPERATION.....	9
10.1	<i>Switch on/off (Fig. 8).....</i>	9
10.1.1	<i>Switching on</i>	9
10.1.2	<i>Switching off</i>	9
11	USE.....	10
11.1	<i>Wrench storage (Fig. 9).....</i>	10

11.2	<i>Rough grinding (Fig. 10)</i>	10
11.3	<i>Cutting (Fig. 11)</i>	10
12	CLEANING AND MAINTENANCE	11
12.1	<i>Cleaning</i>	11
13	TECHNICAL DETAILS	11
14	NOISE	11
15	WARRANTY	12
16	ENVIRONMENT	12
17	DECLARATION OF CONFORMITY	13

ANGLE GRINDER 20 V

POWDP35150

1 APPLICATION

The angle grinder is designed for grinding metal and stone when using the appropriate grinding wheel and guard. Read all safety warnings, instructions, illustrations and specifications provided with this power tool. Do not use tool attachments for works other than those for which they are designed for! Not suitable for professional use.



WARNING! Read this manual and general safety instructions carefully before using the appliance, for your own safety. Your power tool should only be passed on together with these instructions.

2 DESCRIPTION (FIG. A)

1. Gear box
2. Spindle lock button
3. Safety switch
4. Lock lever for protection guard
5. Wrench
6. Metal grinding guard
7. Auxiliary handle
8. Flange nut
9. On/off switch
10. Grinding disc (NOT included)
11. Charger
12. Battery pack with battery capacity indicator
13. Battery pack release button
14. Button for battery capacity indicator

3 PACKAGE CONTENT LIST

- Remove all packaging materials.
- Remove remaining packing and package inserts (if included).
- Check that the package contents are complete.
- Check the appliance, the power cord, the power plug and all accessories for transportation damage.
- Keep the packing materials as far as possible till the end of the warranty period. Dispose it into your local waste disposal system afterwards.



WARNING: Packaging materials are not toys! Children must not play with plastic bags! Danger of suffocation!

- | | |
|----------------------------------|----------------|
| 1 x machine | 1 x charger |
| 1 x manual | 1 x disc guard |
| 1 x auxiliary handle with wrench | |
| 1 x battery | |













If any parts are missing or damaged, please contact your dealer.

4 SYMBOLS

In this manual and/or on the machine the following symbols are used:

	Denotes risk of personal injury or damage to the tool.		In accordance with essential requirements of the European directive(s).
--	--	--	---

	Read manual before use.		Class II - The machine is double insulated; Earthing wire is therefore not necessary (only for charger).
	Wear noise protection.		Ambient temperature 40 °C max. (only for battery).
	Wear eye protection.		Use battery and charger only in closed rooms.
	Wear a mask in dusty conditions.		Do not expose charger and battery pack to water.
	Wear gloves.		Do not incinerate battery pack or charger.

5 GENERAL POWER TOOL SAFETY WARNINGS

Read all safety warnings and instructions. Failure to heed warnings and follow instructions may result in electric shock, fire and/or serious injury. Keep safety warnings and instructions for future reference. The term "power tool" in the safety warnings refers to your mains-operated (corded) power tool or battery- operated (cordless) power tool.

5.1 Working area

- Keep working area clean and well lit. Untidy and dark areas can lead to accidents.
- Do not operate power tools in potentially explosive surroundings, for example, in the presence of inflammable liquids, gases or dust. Power tools create sparks which may ignite the dust or fumes.
- Keep children and bystanders at a distance when operating a power tool. Distractions can cause you to lose control of it.

5.2 Electrical safety

- Always check that the power supply corresponds to the voltage on the rating plate.
- Power tool plugs must match the outlet. Never modify the plug in any way. Do not use adapter plugs with earthed power tools. Unmodified plugs and matching outlets will reduce the risk of an electric shock.
- Avoid body contact with earthed surfaces such as pipes, radiators, kitchen ranges and refrigerators. There is an increased risk of an electric shock if your body is earthed.
- Do not expose power tools to rain or wet conditions. If water gets inside a power tool, it will increase the risk of an electric shock.
- Do not damage the cord. Never use the cord for carrying, pulling or unplugging the power tool. Keep the cord away from heat, oil, sharp edges or moving parts. Damaged or entangled cords increase the risk of an electric shock.
- When operating a power tool outdoors, use an extension cable suitable for outdoor use. Using a cord suitable for outdoor use reduces the risk of an electric shock.
- If operating a power tool in a damp location is unavoidable, use a power supply protected by a residual current device (RCD). Using an RCD reduces the risk of an electric shock.

5.3 Personal safety

- Stay alert, watch what you are doing and use common sense when operating a power tool. Do not use a power tool when you are tired or under the influence of drugs, alcohol or medication. A moment of inattention when operating a power tool may result in serious personal injury.
- Use safety equipment. Always wear eye protection. Using safety equipment such as a dust mask, non-skid safety shoes, a hard hat, or hearing protection whenever it is needed will reduce the risk of personal injury.
- Avoid accidental starts. Ensure the switch is in the off position before inserting the plug. Carrying power tools with your finger on the switch or plugging in power tools when the switch is in the on position makes accidents more likely.
- Remove any adjusting keys or spanners before turning on the power tool. A spanner or key left attached to a rotating part of the power tool may result in personal injury.
- Do not reach out too far. Keep your feet firmly on the ground at all times. This will enable you retain control over the power tool in unexpected situations.
- Dress properly. Do not wear loose clothing or jewellery. Keep your hair, clothing and gloves away from the power tool. Loose clothes, jewellery or long hair can become entangled in the moving parts.
- If there are devices for connecting dust extraction and collection facilities, please ensure that they are attached and used correctly. Using such devices can reduce dust-related hazards.

5.4 Power tool use and care

- Do not expect the power tool to do more than it can. Use the correct power tool for what you want to do. A power tool will achieve better results and be safer if used in the context for which it was designed.
- Do not use the power tool if the switch cannot turn it on and off. A power tool with a broken switch is dangerous and must be repaired.
- Disconnect the plug from the power source before making adjustments, changing accessories, or storing power tools. Such preventive safety measures reduce the risk of starting the power tool accidentally.
- Store power tools, when not in use, out of the reach of children and do not allow people who are not familiar with the power tool or these instructions to operate it. Power tools are potentially dangerous in the hands of untrained users.
- Maintain power tools. Check for misalignment or jammed moving parts, breakages or any other feature that might affect the operation of the power tool. If it is damaged, the power tool must be repaired. Many accidents are caused by using poorly maintained power tools.
- Keep cutting tools sharp and clean. Properly maintained cutting tools with sharp cutting edges are less likely to jam and are easier to control.
- Use the power tool, accessories and cutting tools, etc., in accordance with these instructions and in the manner intended for the particular type of power tool, taking into account the working conditions and the work which needs to be done. Using a power tool in ways for which it was not intended can lead to potentially hazardous situations.

5.5 Battery tool use and care

- Recharge only with the charger specified by the manufacturer. A charger that is suitable for one type of battery pack may create a risk of fire when used with another battery pack.
- Use power tools only with specifically designated battery packs. Use of any other battery packs may create a risk of injury and fire.
- When battery pack is not in use, keep it away from other metal objects, like paper clips, coins, keys, nails, screws or other small metal objects, that can make a connection from one terminal to another. Shorting the battery terminals together may cause burns or a fire.

- Under abusive conditions, liquid may be ejected from the battery; avoid contact. If contact accidentally occurs, flush with water. If liquid contacts eyes, additionally seek medical help. Liquid ejected from the battery may cause irritation or burns.
- Do not use a battery pack or tool that is damaged or modified. Damaged or modified batteries may exhibit unpredictable behaviour resulting in fire, explosion or risk of injury.
- Do not expose a battery pack or tool to fire or excessive temperature. Exposure to fire or temperature above 130 °C may cause explosion.
- Follow all charging instructions and do not charge the battery pack or tool outside the temperature range specified in the instructions. Charging improperly or at temperatures outside the specified range may damage the battery and increase the risk of fire.

5.6 Service

- Your power tool should be serviced by a qualified specialist using only standard spare parts. This will ensure that it meets the required safety standards.

6 SPECIFIC SAFETY INSTRUCTIONS FOR ANGLE GRINDERS

- Remove any packing material and loose parts from the unit.
- Check the accessories before use. It should be fit with the machine and your purpose.
- If the machine is new, the battery must first be charged.
- Check that the maximum speed indicated on the grinding disc corresponds to the maximum speed of the machine. The speed of the machine must not exceed the value on the grinding disc.
- Make sure that the dimensions of the grinding disc correspond to the specifications of the machine.
- Make sure that the grinding disc has been mounted and fastened properly. Do not use reducing rings or adapters to make the grinding disc fit properly.
- Treat and store grinding discs in conformance with the supplier's instructions.
- Do not use the machine for grinding workpieces with a maximum thickness exceeding the maximum grinding depth of the grinding disc.
- Do not use grinding discs for deburring.
- When grinding discs have to be mounted on the thread of the spindle, make sure that the spindle has sufficient thread. Make sure that the spindle is sufficiently protected and does not touch the grinding surface.
- Before use, inspect the grinding disc for any damage. Do not use grinding discs which are cracked, ripped or otherwise damaged.
- Before use, let the machine run idle for 30 seconds.
- Immediately switch off the machine in case of abnormal vibrations or occurrence of another defect. Carefully inspect the machine and grinding disc before switching the machine on again.
- Make sure that sparks do not put people into danger or that they contact highly flammable substances.
- Make sure that the workpiece is sufficiently supported or clamped. Keep your hands away from the surface to be cut.
- Always wear safety goggles and hearing protection. If desired or required also use another kind of protection like for example an apron or helmet.
- Ensure that mounted wheels and points are fitted in accordance with the manufacturer's instructions.
- Ensure that blotters are used when they are provided with the bonded abrasive product and when they are required.
- If a guard is supplied with the tool never use the tool without such a guard.
- For tools intended to be fitted with threaded hole wheel, ensure that the thread in the wheel is long enough to accept the spindle length.
- Ensure that ventilation openings are kept clear when working in dusty conditions.

7 ADDITIONAL SAFETY INSTRUCTIONS FOR BATTERIES AND CHARGERS

7.1 Batteries

- Never attempt to open for any reason.
- Do not store in locations where the temperature may exceed 40 °C.
- Charge only at ambient temperatures between 4 °C and 40 °C.
- Store your batteries in a cool dry place (5 °C-20 °C). Never store batteries in discharged state.
- It is better for Li-ion batteries to discharge and reload them regularly (at least 4 times a year). The ideal charge for long-term storage of your Li-ion battery is 40% of capacity.
- When disposing of batteries, follow the instructions given in the section "Protecting the environment".
- Do not cause short circuits. If connection is made between the positive (+) and negative (-) terminal directly or via accidental contact with metallic objects, the battery is short circuited and an intense current will flow causing heat generation which may lead to casing rupture or fire.
- Do not heat. If batteries are heated to above 100 °C, sealing and insulating separators and other polymer components may be damaged resulting in electrolyte leakage and/or internal short circuiting leading to heat generation causing rupture or fire. Moreover do not dispose of the batteries in fire, explosion and/or intense burning may result.
- Under extreme conditions, battery leakage may occur. When you notice liquid on the battery, proceed as follows:
 - Carefully wipe the liquid off using a cloth. Avoid skin contact.
 - In case of skin or eye contact, follow the instructions below:
 - ✓ Immediately rinse with water. Neutralize with a mild acid such as lemon juice or vinegar.
 - ✓ In case of eye contact, rinse abundantly with clean water for at least 10 minutes. Consult a physician.



Fire hazard! Avoid short-circuiting the contacts of a detached battery. Do not incinerate the battery.

7.2 Chargers

- Never attempt to charge non-rechargeable batteries.
- Have defective cords replaced immediately.
- Do not expose to water.
- Do not open the charger.
- Do not probe the charger.
- The charger is intended for indoor use only.

8 CHARGING AND INSERTION OR REMOVAL OF BATTERY

8.1 Charger indications (Fig. 1)

Connect the charger to the power outlet socket:

- Solid green: ready to charge.
- Flickering red: charging.
- Solid green: charged.
- Solid green and red: battery or charger damaged.



Note: if the battery does not fit properly, disconnect it and confirm that the battery pack is the correct model for this charger as shown on the specification chart. Do not charge any other battery pack or any battery pack that does not securely fit the charger.

1. Frequently monitor the charger and battery pack while connected.
2. Unplug the charger and disconnect it from the battery pack when finished.
3. Allow the battery pack to cool completely before using it.
4. Store the charger and battery pack indoors, out of reach of children.



NOTE: If battery is hot after continuous use in the tool, allow it to cool down to room temperature before charging. This will extend the life of your batteries.

8.2 Removal / insertion of battery (Fig. 2)



WARNING: Before making any adjustments ensure the machine is switched off or remove the battery pack.

- Hold the tool with one hand and the battery pack (12) with the other.
- To install: push and slide battery pack into battery port, make sure the release latch on the rear side of the battery snaps into place and battery is secure before beginning operation.
- To remove: Press the battery release latch and pull the battery pack out at the same time.

8.3 Battery capacity indicator (Fig. 3)

There are battery capacity indicators on the battery pack, you can check the capacity status of the battery if you squeeze the button (14). Before using the machine, please press switch trigger to check if the battery is full enough for properly working.

Those 3 LED might show the status of the capacity level of the battery:

3 LED's are lit: Battery fully charged.

2 LED's are lit: Battery 60% charged.

1 LED is lit: Battery almost discharged.

9 ASSEMBLY

9.1 Fitting the auxiliary handle (Fig. 4)



Warning: Prior to assembly and adjustment always switch off the grinder and pull out the battery pack from the angle grinder body.

- The auxiliary handle (7) can be attached to the angle grinder in 2 different positions: left and right.
- To assemble the handle, simply screw it into one of the attachment points. Check that the handle has been securely fastened, but don't screw it in too tightly.

9.2 Assembly the protective guard (Fig. 5)

- Loosen the clip of the protective guard (6) by pulling lock lever of protective guard (4) outward.
- Turn the protective guard so that uncovered part of the disc is as far apart as possible from the hand on main handle
- Fix the protection guard by pushing the lock lever inwards (the protective guard should no longer be able to move).



Note: If the protective guard cannot be fixed firmly by the lock lever (4), use a hexagon wrench to tighten the hexagon nut.



Warning: the protective guard must be positioned to protect the user if the disc shatters during use.

9.3 Replacing the grinding disc (Fig. 6a-7b)



Beware – a disc which has been used may be very hot!



Warning: prior to assembly and adjustment always pull out the battery pack from the grinder body.

- Depress and hold down the spindle lock button (2) to secure the spindle.
- Turn the spindle until it locks.
- Remove the outer flange and the disc, the inner flange can remain in place.
- Always check if the inner flange is slotted correctly on to the spindle using the corresponding slots on both spindle and flange. (Fig. 6a - 6b)
- Place the alternate disc you want to use on top of the inner flange and check the disc manufacturer instructions for the correct orientation of the disc. (Fig. 7a)
- Screw the outer flange back on to the spindle and fasten it with the wrench. (Fig. 7b)
- Make sure using the spindle lock that the disc cannot slip.



Important! Only ever press the spindle lock when the motor and grinding spindle are at a standstill!

You must keep the spindle lock pressed while you change the wheel!
Switch the grinder on using the ON/OFF switch (3+9), and let it run for 30 seconds to check that it is working correctly and that there are no abnormal vibrations. Stop the grinder immediately if heavy vibration occurs, and investigate the cause.
For grinding disc and cutting wheel with a thickness up to approx. 3 mm, screw on the outer flange with the flat side facing the grinding disc or cutting wheel.

10 OPERATION

10.1 Switch on/off (Fig. 8)



Before engage the ON/OFF switch button, check that the grinding disc is properly fitted and run smoothly, the outer flange is well tightened.

- Connect the battery pack onto the angle grinder body.

10.1.1 Switching on

Push the safety switch (3) forward to unlock the ON/OFF switch, afterwards depress the ON/OFF switch (9) completely.

10.1.2 Switching off

Release the ON/OFF switch (9). The safety switch (3) will automatically return to the locked position.



The wheel continues to rotate after the tool is switched off.

11 USE

11.1 Wrench storage (Fig. 9)

- For a convenient use and storage, this tool features a wrench storage function. You can store your wrench into the auxiliary handle after use.
- Insert the wrench into the slot available in the auxiliary handle.
- The wrench is totally stored until the prominences on the wrench is locked on the auxiliary handle sockets.
- To use the wrench and take it out of the handle, simply hold the tow sides of the wrench pin and pull it out.

11.2 Rough grinding (Fig. 10)



Warning: Never use a cutting disc for grinding. To grind, only use the guard designed for grinding.



CAUTION: Never press the spindle locking button while the disc is rotating. For best grinding results, position the tool at an angle of between 30° and 40°. Move the tool backwards and forwards applying light pressure. This way, the item being worked on will not heat up too much, will not discolour and avoids forming grooves.

11.3 Cutting (Fig. 11)

To cut metal, always use the guard designed for cutting.

- While cutting, move the tool forward without forcing it, depending on the material you are cutting.
- Don't apply pressure to the cutting disc.
- Don't tilt the tool or move it from side to side.
- Do not reduce the cutting disc speed when it's been turned off by applying lateral pressure.
- The tool must always work in an abrasive movement directed upwards. Otherwise, it risks being propelled in an uncontrolled manner away from the cutting line.
- When cutting bars with square sections or profiles, it's preferable to start with the straightest part.



NOTE: When you use the right angle grinder for cutting purposes, avoid tilting it in the cutting plane. The cutting wheel must have a clean cutting edge. A diamond cutting wheel is advised to cut hard stone.



WARNING: Never use a grinding disc for cutting.
WARNING: Never use a cutting wheel for rough grinding.
WARNING: Materials containing asbestos must not be processed!

12 CLEANING AND MAINTENANCE

12.1 Cleaning

- Keep the ventilation slots of the machine clean to prevent overheating of the engine.
- Regularly clean the machine housing with a soft cloth, preferably after each use.
- Keep the ventilation slots free from dust and dirt.
- If the dirt does not come off use a soft cloth moistened with soapy water.



Never use solvents such as petrol, alcohol, ammonia water, etc. These solvents may damage the plastic parts.

13 TECHNICAL DETAILS

Model nr.	POWDP35150
Rotation speed	8500 min ⁻¹
Disc diameter	115 mm
Rated voltage	20 V
Spindle lock	Yes
Battery connection	Slide-on
Spindle thread	M14
Soft grip	Yes
Safety guard	Yes
Soft start	Yes

14 NOISE

Noise emission values measured according to relevant standard. (K=3)

Acoustic pressure level L _{pA}	84 dB(A)
Acoustic power level L _{wA}	95 dB(A)



ATTENTION! Wear hearing protection when sound pressure is over 85 dB(A).

aw (Vibration)	Max. 4,3 m/s ²	K = 1.5 m/s ²
----------------	---------------------------	--------------------------

15 WARRANTY

- This product is warranted for a 36-month period effective from the date of purchase by the first user.
- This warranty covers all material or production flaws excluding: batteries, chargers, defective parts subject to normal wear & tear such as bearings, brushes, cables, and plugs, or accessories such as drills, drill bits, saw blades, etc.; damage or defects resulting from maltreatment, accidents or alterations; nor the cost of transportation.
- Damage and/or defects resulting from inappropriate use also do not fall under the warranty provisions.
- We also disclaim all liability for any bodily injury resulting from inappropriate use of the tool.
- Repairs may only be carried out by an authorised customer service centre for Powerplus tools.
- You can always obtain more information at the number 00 32 3 292 92 90.
- Any transportation costs shall always be borne by the customer, unless agreed otherwise in writing.
- At the same time, no claim can be made on the warranty if the damage of the device is the result of negligent maintenance or overload.
- Definitely excluded from the warranty is damage resulting from fluid permeation, excessive dust penetration, intentional damage (on purpose or by gross carelessness), inappropriate usage (use for purposes for which the device is not suitable), incompetent usage (e.g. not following the instructions given in the manual), inexperienced assembly, lightning strike, erroneous net voltage. This list is not exhaustive.
- Acceptance of claims under warranty can never lead to the prolongation of the warranty period nor commencement of a new warranty period in case of a device replacement.
- Devices or parts which are replaced under the warranty therefore remain the property of Varo NV.
- We reserve the right to reject a claim whenever the purchase cannot be verified or when it is clear that the product has not been properly maintained. (Clean ventilation slots, carbon brushes serviced regularly, etc.).
- Your purchase receipt must be kept as proof of date of purchase.
- Your appliance must be returned undismantled to your dealer in an acceptably clean state, (in its original blow-moulded case if applicable to the unit), accompanied by proof of purchase.
- Your tool must be charged at least 1x per month to ensure optimal operation of this tool.

16 ENVIRONMENT



Should your appliance need replacement after extended use, do not dispose of it with the household refuse, but in an environmentally safe way.

Waste produced by electrical machine items should not be handled like normal household rubbish. Please recycle where recycle facilities exist. Check with your Local Authority or retailer for recycling advice.

17 DECLARATION OF CONFORMITY



VARO – Vic. Van Rompuy N.V. - Joseph Van Instraat 9 - BE2500 Lier - BELGIUM,
declares that,

Product: ANGLE GRINDER 20 V – Battery Operated
Trade mark: PowerPlus
Model: POWDP35100

is in conformity with the essential requirements and other relevant provisions of the applicable European Directives, based on the application of European harmonized standards. Any unauthorized modification of the apparatus voids this declaration.

European Directives (including, if applicable, their amendments up to the date of signature):
2011/65/EU
2006/42/EC
2014/30/EU

European harmonized standards (including, if applicable, their amendments up to the date of signature):

EN60745-1: 2009
EN60745-2-3: 2011
EN55014-1: 2017
EN55014-2: 2015

Keeper of the Technical Documentation: Philippe Vankerkhove, VARO – Vic. Van Rompuy N.V.

The undersigned acts on behalf of the company CEO,

Ludo Mertens
Regulatory Affairs – Compliance Manager
24/03/2021, Lier - Belgium

1	EINSATZBEREICH	3
2	BESCHREIBUNG DER TEILE (ABB. A).....	3
3	VERZEICHNIS DES VERPACKUNGSIHNTS	3
4	ERKLÄRUNG DER SYMBOLE	3
5	ALLGEMEINE SICHERHEITSHINWEISE FÜR ELEKTROWERKZEUGE	4
5.1	<i>Arbeitsplatz.....</i>	4
5.2	<i>Elektrische Sicherheit</i>	4
5.3	<i>Sicherheit von Personen.....</i>	5
5.4	<i>Der Gebrauch und die Pflege von elektrisch betriebenen Geräten</i>	5
5.5	<i>Verwendung und Behandlung des Akkuwerkzeugs.....</i>	6
5.6	<i>Wartung.....</i>	6
6	SPEZIELLE SICHERHEITSHINWEISE FÜR WINKELSCHLEIFER	6
7	ZUSÄTZLICHE SICHERHEITSHINWEISE FÜR AKKUS UND LADEGERÄTE	7
7.1	<i>Akkus.....</i>	7
7.2	<i>Ladegeräte</i>	8
8	DEN AKKU LADEN UND EINSETZEN ODER HERAUSNEHMEN.	8
8.1	<i>Anzeigen am Ladegerät (Abb. 1).....</i>	8
8.2	<i>Akku herausnehmen / einsetzen (Abb. 2).....</i>	9
8.3	<i>Akku-Ladezustandsanzeige (Abb. 3).....</i>	9
9	MONTAGE.....	9
9.1	<i>Zusatzgriff anbringen (Abb. 4)</i>	9
9.2	<i>Blattschutz anbringen (Abb. 5).....</i>	9
9.3	<i>Schleif- und Trennscheiben auswechseln (Abb. 6a-7b).....</i>	10
10	BETRIEB	10
10.1	<i>Einschalten / Ausschalten (Abb. 8).....</i>	10
10.1.1	<i>Einschalten.....</i>	10
10.1.2	<i>Ausschalten.....</i>	11

11	GEBRAUCH	11
11.1	<i>Schlüsselaufbewahrung (Abb. 9)</i>	11
11.2	<i>Schruppschleifen (Abb. 10)</i>	11
11.3	<i>Trennen (Abb. 11)</i>	11
12	REINIGUNG UND WARTUNG	12
12.1	<i>Reinigung</i>	12
13	TECHNISCHE DATEN	12
14	GERÄUSCHEMISSION	12
15	GARANTIE	13
16	UMWELT	13
17	KONFORMITÄTSERKLÄRUNG	14

WINKELSCHLEIFER 20 V

POWDP35150

1 EINSATZBEREICH

Der Winkelschleifer ist zum Schleifen von Metall- und Steinwerkstoffen mit zulässigen Schleifscheiben und Schutzhauben bestimmt. Lesen Sie alle diesem Elektrowerkzeug beiliegenden Sicherheitshinweise, Anweisungen, Abbildungen und technischen Daten. Verwenden Sie die Einsatzwerkzeuge nur für diejenigen Arbeiten, für die sie bestimmt sind! Nicht zugelassen für den gewerblichen Gebrauch.



WARNHINWEIS! Bitte lesen Sie vor der Inbetriebnahme des Geräts zu Ihrer eigenen Sicherheit dieses Handbuch und die allgemeinen Sicherheitshinweise gründlich durch. Wenn Sie das Gerät Dritten überlassen, legen Sie diese Gebrauchsanweisung immer bei.

2 BESCHREIBUNG DER TEILE (ABB. A)

Getriebekopf	Spannmutter
Spindel-Arretiertaste	Ein-/Ausschalter
Sicherheitsschalter	Schleifscheibe (NICHT enthalten)
Entriegelungshebel für Schutzhaube	Ladegerät
Schraubenschlüssel	Akku mit Kapazitätsanzeige
Schutzhaube zum Metallschleifen	Akku-Entriegelungstaste
Zusatzgriff	Taste für Akkukapazitätsanzeige

3 VERZEICHNIS DES VERPACKUNGSINHALTS

- Entfernen Sie das Verpackungsmaterial.
- Entfernen Sie die Verpackungs- und Transportsicherungen (falls vorhanden).
- Überprüfen Sie, ob der Lieferumfang vollständig ist.
- Kontrollieren Sie das Gerät und die Zubehörteile auf Transportschäden.
- Bewahren Sie die Verpackung nach Möglichkeit bis zum Ablauf der Garantiezeit auf. Danach entsorgen Sie diese bitte umweltgerecht.



WARNHINWEIS: Verpackungsmaterial ist kein Kinderspielzeug! Kinder dürfen nicht mit Kunststoffbeuteln spielen! Es besteht Erstickungsgefahr!

1 x Gerät	1 x ladegerät
1 x Bedienungsanleitung	1 x Scheibenschutz
1 x Zusatzgriff mit Schraubenschlüssel	
1 x akkupack	









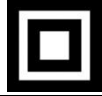

Wenn Teile fehlen oder beschädigt sind, wenden Sie sich bitte an Ihren Händler.

4 ERKLÄRUNG DER SYMBOLE

In dieser Anleitung und/oder auf dem Gerät werden folgende Symbole verwendet:

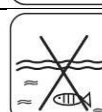
	Warnhinweis: Verletzungsgefahr und Gefahr der Beschädigung des Geräts.		Übereinstimmung mit den jeweils maßgeblichen Anforderungen der EU-Richtlinie(n).
--	---	--	--

	Anweisungen vor dem Gebrauch des Geräts genau durchlesen.		Klasse II - Doppelisolierung - Es wird kein geerdeter Stecker benötigt. (Gilt nur für Ladegerät)
	Ohrenschutz tragen.		Umgebungstemperatur max. 40 °C. (Gilt nur für Akku)
	Schutzbrille tragen.		Akku und Ladegerät nur in geschlossenen Räumen benutzen.
	Bei Staubentwicklung: Atemschutzmaske tragen.		Ladegerät und Akku dürfen nicht mit Wasser in Kontakt kommen.
	Schutzhandschuhe tragen.		Akkupack oder Ladegerät nicht ins Feuer werfen.

5 ALLGEMEINE SICHERHEITSHINWEISE FÜR ELEKTROWERKZEUGE

Bitte lesen Sie alle Anweisungen und Warnhinweise genau durch. Die Nichteinhaltung von Anweisungen und Warnhinweisen kann zu einem Stromschlag, zu einem Brand und/oder zu schweren Verletzungen führen. Bitte heben Sie die Anweisungen und die Warnhinweise gut auf. Unter dem Begriff „Gerät“ werden hier elektrisch betriebene Geräte verstanden, entweder mit Netzbetrieb (mit Netzkabel) oder mit Akkubetrieb (ohne Netzkabel).

5.1 Arbeitsplatz

- Den Arbeitsbereich immer sauber, gut aufgeräumt und gut ausgeleuchtet halten. Unordentliche und dunkle Bereiche sind unfallträchtig.
- Das Gerät darf nicht in explosiven Bereichen betrieben werden, wie z.B. im Umfeld von entflammaren Flüssigkeiten, Gasen oder Stäuben. Das Gerät kann Funken verursachen, die die Stäube oder Dämpfe zur Explosion bringen können.
- Beim Arbeiten mit dem Gerät müssen andere Personen, vor allem Kinder, immer einen Sicherheitsabstand einhalten. Bei einer Ablenkung durch andere können Sie die Kontrolle über das Gerät verlieren.

5.2 Elektrische Sicherheit

- Die Netzspannung muss immer mit den entsprechenden Angaben zur Stromspannung auf dem Typenschild des Geräts übereinstimmen.
- Der Netzstecker des Geräts muss in die Steckdose passen. Der Stecker darf in keiner Weise verändert werden. Verwenden Sie keine Adapterstecker gemeinsam mit schutzgeerdeten Elektrogeräten. Unveränderte Stecker und passende Steckdosen verringern das Risiko eines elektrischen Schlags.
- Vermeiden Sie jeden Körperkontakt mit geerdeten Oberflächen, wie z.B. Rohre, Heizungen, Herde und Kühlschränke. Es besteht ein erhöhtes Risiko für einen elektrischen Schlag, wenn Ihr Körper geerdet ist.

- Halten Sie das Gerät von Regen oder Nässe fern. Das Eindringen von Wasser in das Gerät erhöht das Risiko eines elektrischen Schlags.
- Zweckentfremden Sie das Kabel nicht, um das Gerät zu tragen, um es aufzuhängen oder um den Stecker aus der Steckdose zu ziehen. Halten Sie das Kabel immer von Hitze, Öl, scharfen Kanten oder sich bewegenden Teilen fern. Beschädigte oder verwickelte Kabel erhöhen das Risiko eines elektrischen Schlags.
- Wenn Sie mit dem Gerät im Freien arbeiten (müssen), verwenden Sie nur Verlängerungskabel, die auch für den Außenbereich geeignet sind. Die Anwendung eines für den Außenbereich geeigneten Verlängerungskabels verringert das Risiko eines elektrischen Schlags.
- Wenn der Betrieb des Geräts in feuchter Umgebung nicht vermeidbar ist, verwenden Sie in jedem Fall einen Fehlerstromschutzschalter. Der Einsatz eines Fehlerstromschutzschalters vermindert das Risiko eines elektrischen Schlags.

5.3 Sicherheit von Personen

- Seien Sie aufmerksam, achten Sie darauf, was Sie tun, und gehen Sie mit Bedacht an die Arbeit mit einem Elektrogerät. Benutzen Sie das Gerät nicht, wenn Sie müde sind oder wenn Sie unter dem Einfluss von Drogen, Alkohol oder Medikamenten stehen. Ein Moment der Unachtsamkeit beim Gebrauch des Geräts kann zu schweren Verletzungen führen.
- Tragen Sie eine persönliche Schutzausrüstung und immer eine Schutzbrille. Das Tragen von persönlicher Schutzausrüstung, wie Staubmaske, rutschfeste Sicherheitsschuhe, Schutzhelm oder Ohrenschutz, je nach Art und Einsatz des Geräts, verringert das Verletzungsrisiko.
- Vermeiden Sie eine unbeabsichtigte Inbetriebnahme. Vergewissern Sie sich, dass das Gerät ausgeschaltet ist, bevor Sie es an die Stromversorgung anschließen. Wenn Sie beim Tragen des Geräts den Finger am Schalter haben oder das Gerät eingeschaltet an die Stromversorgung anschließen, kann dies leicht zu Unfällen führen.
- Entfernen Sie vor dem Einschalten des Geräts alle Einstellwerkzeuge oder Schraubenschlüssel. Ein Werkzeug oder ein Schlüssel, das/der in einem drehenden Geräteteil verblieben ist, kann zu Verletzungen führen.
- Vermeiden Sie jede nicht normale Körperhaltung. Sorgen Sie für einen sicheren Stand, und halten Sie jederzeit das Gleichgewicht. Dadurch können Sie das Gerät in unerwarteten Situationen besser kontrollieren.
- Tragen Sie immer geeignete Arbeitskleidung. Tragen Sie keine weite Kleidung oder Schmuck. Halten Sie Haare, Kleidung und Handschuhe von sich bewegenden Teilen fern. Locker sitzende oder weite Kleidung, Schmuck oder lange Haare können leicht von den sich bewegenden Teilen erfasst werden.
- Wenn Staubabsaug- und -auffangeinrichtungen montiert werden können, vergewissern Sie sich, dass diese angeschlossen sind und richtig verwendet werden. Die Verwendung einer solchen Vorrichtung kann Gefährdungen durch Staub verringern.

5.4 Der Gebrauch und die Pflege von elektrisch betriebenen Geräten

- Überlasten Sie das Gerät nicht. Verwenden Sie für Ihre Arbeit nur dafür geeignetes Gerät. Mit dem passenden Gerät arbeiten Sie besser und sicherer im angegebenen Leistungsbereich.
- Benutzen Sie kein Gerät, dessen Schalter defekt ist. Ein Gerät, das sich nicht mehr ein- oder ausschalten lässt, ist gefährlich und muss repariert werden.
- Nehmen Sie den Netzstecker von der Steckdose ab und/oder entfernen Sie den Akku, bevor Sie Geräteeinstellungen vornehmen, Zubehörteile wechseln oder das Gerät weglegen. Diese Vorsichtsmaßnahme verhindert den unbeabsichtigten Start des Geräts.
- Bewahren Sie unbenutzte Geräte immer außerhalb der Reichweite von Kindern auf. Lassen Sie Personen, die mit diesem Gerät nicht vertraut sind oder die diese

Anweisungen nicht gelesen haben, das Gerät nicht benutzen. Elektrisch betriebene Geräte sind gefährlich, wenn sie von unerfahrenen Personen benutzt werden.

- Warten Sie das Gerät regelmäßig, und pflegen Sie es gut. Kontrollieren Sie, dass die beweglichen Teile einwandfrei funktionieren und nicht klemmen, ob Teile gebrochen oder so beschädigt sind, dass die Funktion des Geräts beeinträchtigt ist. Lassen Sie alle beschädigten Komponenten vor dem Einsatz des Geräts reparieren. Viele Unfälle haben ihre Ursache in schlecht gewarteten Geräten.
- Halten Sie Schneidwerkzeuge (Einsätze) scharf und sauber. Sorgfältig gepflegte Schneidwerkzeuge mit scharfen Schneidkanten verklemmen sich weniger und sind leichter zu führen.
- Verwenden Sie das Gerät, das Zubehör, die Einsätze usw. entsprechend diesen Anweisungen. Berücksichtigen Sie dabei die Arbeitsbedingungen und die auszuführende Tätigkeit. Der Gebrauch von elektrisch betriebenen Geräten für andere als die vorgesehenen Anwendungen kann zu gefährlichen Situationen führen.

5.5 Verwendung und Behandlung des Akkuwerkzeugs

- Laden Sie die Akkus nur mit Ladegeräten auf, die vom Hersteller empfohlen werden. Durch ein Ladegerät, das für eine bestimmte Art von Akkus geeignet ist, besteht Brandgefahr, wenn es mit anderen Akkus verwendet wird.
- Verwenden Sie nur die dafür vorgesehenen Akkus in den Elektrowerkzeugen. Der Gebrauch von anderen Akkus kann zu Verletzungs- und Brandgefahr führen.
- Halten Sie den nicht benutzten Akku fern von Metallgegenständen wie Büroklammern, Münzen, Schlüsseln, Nägeln, Schrauben oder anderen kleinen Metallgegenständen, die eine Überbrückung der Kontakte verursachen können. Ein Kurzschluss zwischen den Akkukontakten kann Verbrennungen oder Feuer zur Folge haben.
- Bei falscher Anwendung kann Flüssigkeit aus dem Akku austreten; vermeiden Sie den Kontakt damit. Bei versehentlichem Kontakt mit Wasser abspülen. Wenn die Flüssigkeit in die Augen kommt, nehmen Sie zusätzliche ärztliche Hilfe in Anspruch. Austretende Akkufflüssigkeit kann zu Hautreizungen oder Verbrennungen führen.
- Benutzen Sie keinen beschädigten oder veränderten Akku oder Schrauber. Beschädigte oder veränderte Akkus können sich unvorhersehbar verhalten und zu Feuer, Explosion oder Verletzungsgefahr führen.
- Setzen Sie einen Akku oder ein Werkzeug keinem Feuer oder zu hohen Temperaturen aus. Feuer oder Temperaturen über 130 °C können eine Explosion hervorrufen.
- Befolgen Sie alle Anweisungen zum Laden, und laden Sie den Akku oder das Akkuwerkzeug nicht außerhalb des in der Betriebsanleitung angegebenen Temperaturbereichs. Falsches Laden oder Laden außerhalb des zugelassenen Temperaturbereichs kann den Akku beschädigen und die Brandgefahr erhöhen.

5.6 Wartung

- Lassen Sie Ihr Gerät nur von einem qualifizierten Fachbetrieb mit Original-Ersatzteilen oder von unserem Kundendienst reparieren. Damit wird sichergestellt, dass die Sicherheit des Geräts gewährleistet bleibt.

6 SPEZIELLE SICHERHEITSHINWEISE FÜR WINKELSCHLEIFER

- Entfernen Sie Verpackungsmaterialien und lose Teile vom Gerät.
- Überprüfen Sie die Zubehörteile vor dem Gebrauch. Diese müssen für das Elektrowerkzeug und Ihre beabsichtigte Verwendung geeignet sein.
- Falls das Gerät neu ist, muss zuerst der Akku aufgeladen werden.
- Überprüfen Sie, dass die auf der Schleifscheibe angegebene Höchstzahl mit der Höchstzahl der Maschine übereinstimmt. Die Drehzahl der Maschine darf nicht höher sein als der Wert auf der Schleifscheibe.

- Achten Sie darauf, dass die Abmessungen der Schleifscheibe mit den Angaben der Maschine übereinstimmen.
- Achten Sie darauf, dass die Schleifscheibe richtig montiert und ordnungsgemäß befestigt wurde. Verwenden Sie keine Reduzierringe oder Adapter, um die Schleifscheibe passend zu machen.
- Behandeln und lagern Sie die Schleifscheiben gemäß den Vorschriften des Lieferanten.
- Verwenden Sie die Maschine nicht, um Werkstücke zu durchtrennen, die dicker sind als die maximale Arbeitstiefe der Trennscheibe.
- Verwenden Sie keine Trennscheiben zum Entgraten.
- Sorgen Sie dafür, dass wenn Schleifscheiben auf dem Gewinde der Spindel befestigt werden, die Spindel ein ausreichend langes Gewinde hat. Sorgen Sie dafür, dass die Spindel ausreichend geschützt ist und die Schleiffläche nicht berührt.
- Überprüfen Sie die Schleifscheibe vor dem Einsatz auf eventuelle Beschädigungen. Verwenden Sie keine Schleifscheiben, die gebrochen, gerissen oder anderweitig beschädigt sind.
- Lassen Sie die Maschine vor der Inbetriebnahme 30 Sekunden lang ohne Last laufen.
- Schalten Sie die Maschine sofort aus, wenn diese deutlich zu vibrieren beginnt oder wenn ein anderer Defekt auftritt. Überprüfen Sie die Maschine und die Schleifscheibe gründlich, bevor Sie die Maschine erneut einschalten.
- Sorgen Sie dafür, dass ein eventueller Funkenregen keine Gefahr für Personen darstellt oder in Richtung von leicht entflammaren Substanzen spritzt.
- Sorgen Sie dafür, dass das Werkstück ausreichend abgestützt oder eingeklemmt wird. Bleiben Sie mit den Händen von der Schleiffläche fern.
- Tragen Sie immer eine Schutzbrille und einen Gehörschutz. Benutzen Sie, falls erforderlich oder gewünscht, auch andere Schutzkleidung, wie z.B. eine Schürze oder einen Helm.
- Befestigen Sie die Wechselscheiben und -spitzen (z.B. Kegel) gemäß den Vorschriften des Herstellers.
- Verwenden Sie gegebenenfalls Vliespapier, wenn dieses mit den Schleifmitteln mitgeliefert wird.
- Verwenden Sie immer eine Sicherheitsvorrichtung, wenn diese mit dem Gerät mitgeliefert worden ist.
- Bei der Verwendung von Scheiben, die mit einem Gewinde ausgestattet sind, muss dieses Gewinde lang genug ausgelegt sein, um die Spindel voll aufzunehmen.
- Achten Sie darauf, dass die Lüftungsöffnungen bei der Arbeit in staubiger Umgebung nicht verschmutzt sind.

7 ZUSÄTZLICHE SICHERHEITSHINWEISE FÜR AKKUS UND LADEGERÄTE

7.1 Akkus

- Nie versuchen, den Akku zu öffnen.
- Nicht in Bereichen lagern, wo die Temperatur über 40 °C steigen kann.
- Nur bei einer Umgebungstemperatur von 4-40 °C aufladen.
- Bewahren Sie die Akkus an einem trockenen und kühlen Platz (5-20 °C) auf. Akkus nie entladen lagern.
- Bei Li-Ion-Akkus ist es besser, sie regelmäßig zu entladen und aufzuladen (mindestens 4x pro Jahr). Die ideale Ladekapazität beim langfristigen Einlagern von Li-Ion-Akkus beträgt 40%.
- Beim Entsorgen von Akkus die Hinweise im Abschnitt „Umwelt“ beachten.
- Kurzschluss vermeiden. Wenn durch ein metallenes Objekt der Pluspol (+) und der Minuspol (-) des Akkus direkt oder zufällig miteinander verbunden werden, wird der Akku

kurzgeschlossen. Die durch diesen starken Kurzschlussstrom entstehende Hitze kann zu einem Zerbrechen der Ummantelung oder zu einem Brand führen.

- Akkus nie erhitzen. Wenn ein Akku über 100 °C erhitzt wird, können die Ummantelung, die Isolierung und andere Kunststoffkomponenten beschädigt werden. Dies kann zum Austreten von Batterieflüssigkeit und/oder zu einem internen Kurzschluss führen, was ein Zerbrechen der Ummantelung oder einen Brand bewirken kann. Akkus dürfen auf keinen Fall durch Feuer entsorgt werden, weil dies zu einer Explosion und/oder schweren Verbrennungen führen kann.
- Unter extremen Bedingungen kann ein Austreten von Batterieflüssigkeit erfolgen. Wenn Flüssigkeit am Akku festgestellt wird, machen Sie bitte Folgendes:
 - Die Flüssigkeit sorgfältig mit einem Tuch abwischen. Jeden Kontakt mit der Haut vermeiden.
 - Wenn es doch zu einem Kontakt mit der Haut oder mit den Augen gekommen ist, machen Sie bitte Folgendes:
 - ✓ Die betroffene Stelle sofort mit Wasser abspülen. Den Bereich anschließend mit einer milden Säure wie Zitronensaft oder Essig neutralisieren.
 - ✓ Bei einem Kontakt mit den Augen das Auge mindestens 10 Minuten lang mit reichlich klarem Wasser spülen. Anschließend einen Arzt aufsuchen.



Brandgefahr! Vermeiden Sie einen Kurzschluss des herausgenommenen Akkus. Akkus nie durch Feuer entsorgen.

7.2 Ladegeräte

- Nie versuchen, nicht aufladbare Batterien aufzuladen.
- Schadhafte Kabel sofort ersetzen.
- Das Ladegerät darf nicht mit Wasser in Kontakt kommen.
- Das Ladegerät nicht öffnen.
- Das Ladegerät nicht untersuchen.
- Das Ladegerät ist nur für die Verwendung in geschlossenen Räumen bestimmt.

8 DEN AKKU LADEN UND EINSETZEN ODER HERAUSNEHMEN

8.1 Anzeigen am Ladegerät (Abb. 1)

Das Ladegerät an die Steckdose anschließen:

- Grün anhaltend: Ladebereit.
- Rot blinkend: Laden.
- Grün anhaltend: Geladen.
- Grün und Rot anhaltend: Akku oder Ladegerät defekt.



Hinweis: Wenn der Akku nicht richtig passt, ihn bitte ausschalten und sicherstellen, dass der Akkupack das richtige Modell für dieses Ladegerät ist, so wie auf dem Spezifikationsblatt dargestellt. Keinen anderen Akkupack oder irgendeinen Akkupack laden, der nicht sicher ins Ladegerät passt.

Das Ladegerät und den zu ladenden Akkupack häufig kontrollieren.

Am Ende des Ladevorgangs das Ladegerät vom Stromnetz trennen und den Akkupack herausnehmen.

Den Akkupack vor dem Einsatz völlig abkühlen lassen.

Das Ladegerät und den Akkupack innen außerhalb der Reichweite von Kindern aufbewahren.



HINWEIS: Falls der Akku nach dem Dauerbetrieb im Werkzeug heiß wird, lassen Sie ihn vor dem Laden auf Raumtemperatur abkühlen. Dadurch wird die Lebensdauer Ihrer Akkus verlängert.

8.2 Akku herausnehmen / einsetzen (Abb. 2)



WARNHINWEIS: Bevor irgendwelche Einstellungen vorgenommen werden, sicherstellen, dass die Maschine ausgeschaltet ist oder der Akkupack entnommen wurde.

- Das Werkzeug in einer und den Akkupack (12) in der anderen Hand halten.
- Zum Einbauen: Den Akkupack in die Akkuhalterung drücken und hineinschieben. Dabei sicherstellen, dass die Ent-/Verriegelung an der Akkurückseite einrastet und der Akku gesichert ist, bevor das Gerät in Betrieb genommen wird.
- Zum Herausnehmen: Auf die Ent-/Verriegelung des Akkus drücken und gleichzeitig den Akkupack herausnehmen.

8.3 Akku-Ladezustandsanzeige (Abb. 3)

Am Akkupack befinden sich Akku-Ladezustandsanzeigen, mit denen der Ladezustand des Akkus überprüft werden kann, wenn auf den Knopf (14) gedrückt wird. Bevor das Gerät benutzt wird, bitte auf den Ein-/Aus-Schalter drücken, um zu prüfen, ob der Akku für den ordnungsgemäßen Betrieb ausreichend geladen ist.

Diese 3 LED können den Ladezustand des Akkus anzeigen:

3 LED leuchten auf: Akku ist aufgeladen.

2 LED leuchten auf: Akku ist zu 60% geladen.

1 LED leuchtet auf: Akku ist fast entladen.

9 MONTAGE

9.1 Zusatzgriff anbringen (Abb. 4)



Warnhinweis: Schalten Sie den Winkelschleifer vor der Montage und vor Anpassungen immer aus und nehmen Sie das Akkupack aus dem Gerät.

Der Zusatzgriff (6) kann in zwei verschiedenen Positionen am Gerät angebracht werden: links und rechts.

Der Griff wird zur Montage einfach in eines der beiden Gewinde geschraubt. Überprüfen Sie, dass der Griff gut sitzt, aber schrauben Sie ihn nicht zu stark fest.

9.2 Blattschutz anbringen (Abb. 5)

- Die Halteschelle des Blattschutzes (6) durch Ziehen des Sicherungshebels (4) für den Blattschutz nach außen lösen.
- Den Blattschutz so drehen, dass der nicht abgedeckte Teil der Schleif- bzw. Trennscheibe möglichst weit von der Hand am Führgriff entfernt ist.
- Dann den Sicherungshebel nach innen schieben, und damit den Blattschutz in seiner Position sichern. (Der Blattschutz darf sich nicht mehr bewegen können.)



Hinweis: Falls die Schutzhaube mit dem Entriegelungshebel (4) nicht richtig befestigt werden kann, ziehen Sie die Sechskantmutter mit einem Sechskantschlüssel fest.



Hinweis: Die Schutzvorrichtung muss so positioniert sein, dass sie den Bediener während der Verwendung vor Scheibensplittern schützt.

9.3 Schleif- und Trennscheiben auswechseln (Abb. 6a-7b)



WARNHINWEIS: Nach der Benutzung des Geräts kann die Scheibe (noch) sehr heiß sein!



Warnhinweis: Nehmen Sie vor der Montage und vor Anpassungen immer den Akkupack aus dem Gerät.

- Die Spindelarreterierung (2) betätigen und gedrückt halten, um die Spindel zu sichern.
- Die Spindel bis zum Arretieren drehen.
- Den äußeren Flansch und die Scheibe abnehmen, der innere Flansch kann an seiner Stelle verbleiben.
- Immer überprüfen, ob der innere Flansch korrekt in die Spindel einrastet, indem die zueinander gehörigen Schlitze sowohl an der Spindel als auch im Flansch verwendet werden. (Abb. 6a - 6b)
- Die Ersatzscheibe, die Sie benutzen möchten, oben auf dem inneren Flansch anbringen und mittels der vom Hersteller gegebenen Anweisungen die korrekte Ausrichtung der Scheibe überprüfen. (Abb. 7a)
- Den äußeren Flansch wieder auf die Spindel schrauben und mit einem Schraubenschlüssel anziehen. (Abb. 7b)
- Sicherstellen, dass die Spindelarreterierung benutzt wird, damit die Scheibe nicht abrutschen kann.



WARNHINWEIS! Die Spindelarreterierung nur bei stillstehendem Motor und nicht mehr drehender Spindel drücken!

Beim Scheibenwechsel muss die Spindelarreterierung gedrückt gehalten werden! Schalten Sie den Winkelschleifer mithilfe des Ein-Aus-Schalters (3+9) ein und lassen Sie ihn 30 Sekunden lang laufen, um sicherzustellen, dass er ordnungsgemäß funktioniert und dass keine abnormalen Vibrationen auftreten. Wenn schwere Vibrationen auftreten, schalten Sie den Winkelschleifer sofort aus und suchen Sie nach der Ursache. Schrauben Sie bei Schleifscheiben und Trennscheiben mit einer Stärke bis etwa 3 mm den äußeren Flansch mit der flachen Seite auf die Schleifscheibe oder Trennscheibe.

10 BETRIEB

10.1 Einschalten / Ausschalten (Abb. 8)



Vor dem Einschalten des Geräts unbedingt prüfen, dass die Schleif- bzw. Trennscheibe ordnungsgemäß befestigt ist und gleichmäßig rund läuft, und dass der äußere Flansch sicher befestigt ist.

- Den Akkupack am Gerät anbringen.

10.1.1 Einschalten

Schieben Sie den Sicherheitsschalter (3) nach vorn, um den Ein-/Ausschalter zu entriegeln. Drücken Sie dann den Ein-/Ausschalter (9) ganz durch.

10.1.2 Ausschalten

Lassen Sie den Ein-/Ausschalter (9) los. Den Sicherheitsschalter (3) wird von selbst verriegelt.



Die Scheibe dreht noch einige Zeit nach dem Ausstellen des Geräts nach.

11 GEBRAUCH

11.1 Schlüsselaufbewahrung (Abb. 9)

- Der Schraubenschlüssel dieses Werkzeugs kann nach Gebrauch bequem und praktisch im Zusatzgriff verstaut werden.
- Stecken Sie den Schlüssel bis zum Anschlag in den vorgesehenen Schlitz im Zusatzgriff, so dass die Vorsprünge des Schlüssels in der Steckhülse des Zusatzgriffs einrasten.
- Um den Schlüssel zu verwenden, halten Sie ihn einfach an seinen Breitseiten fest, und ziehen Sie ihn heraus.

11.2 Schruppschleifen (Abb. 10)



Warnung: Verwenden Sie niemals Trennscheiben zum Schruppschleifen. Verwenden Sie zum Schleifen nur die zum Schleifen vorgesehene Schutzhaube.



VORSICHT: Betätigen Sie niemals die Spindel-Arretiertaste, während sich die Scheibe dreht. Mit einem Anstellwinkel von 30° bis 40° erhalten Sie beim Schruppschleifen das beste Arbeitsergebnis. Bewegen Sie das Elektrowerkzeug mit mäßigem Druck hin und her. Dadurch wird das Werkstück nicht zu heiß, verfärbt sich nicht, und es gibt keine Rillen.

11.3 Trennen (Abb. 11)

Verwenden Sie beim Trennen von Metall immer die Schutzhaube zum Trennen.

- Arbeiten Sie beim Trennschleifen mit mäßigem, dem zu bearbeitenden Material angepasstem Vorschub.
- Üben Sie keinen Druck auf die Trennscheibe aus.
- Verkanten oder oszillieren Sie das Gerät nicht.
- Bremsen Sie auslaufende Trennscheiben nicht durch seitliches Gegendrücken ab.
- Das Elektrowerkzeug muss stets im Gegenlauf geführt werden. Es besteht sonst die Gefahr, dass es unkontrolliert aus dem Schnitt gedrückt wird.
- Beim Trennen von Vierkantrohren oder Profilen setzen Sie am besten am kleinsten Querschnitt an.



HINWEIS: Wenn Sie den Winkelschleifer zum Trennschleifen verwenden, achten Sie darauf, dass Sie ihn nicht in der Schnittebene verkanten. Die Trennscheibe muss eine saubere Schnittkante haben. Verwenden Sie zum Trennen von Stein am besten eine Diamant-Trennscheibe.



**WARNUNG: Verwenden Sie niemals Schleifscheiben zum Trennen.
WARNUNG: Verwenden Sie niemals Trennscheiben zum Schruppschleifen.
WARNUNG: Asbesthaltiges Material darf nicht bearbeitet werden!**

12 REINIGUNG UND WARTUNG

12.1 Reinigung

- Halten Sie die Lüftungsschlitze des Geräts sauber, um eine Überhitzung des Motors zu vermeiden.
- Das Gehäuse des Geräts regelmäßig mit einem weichen Tuch reinigen, möglichst nach jedem Einsatz.
- Halten Sie die Lüftungsschlitze von Staub und Schmutz frei.
- Wenn der Schmutz nicht abgeht, verwenden Sie bitte ein mit Seifenwasser befeuchtetes weiches Tuch.



ACHTUNG! Lösemittel wie z.B. Benzin, Alkohol, Ammoniakwasser usw. nie benutzen! Diese Lösemittel können die Kunststoffteile beschädigen.

13 TECHNISCHE DATEN

Modell-Nr.	POWDP35150
Drehzahl	8500 min-1
Scheibendurchmesser	115 mm
Nennspannung	20 V
Wellenarretierung	Ja
Akkuanschluss	Einschub
Spindelgewinde	M14
Softgrip	Ja
Schutzvorrichtung	Ja
Softstarter	Ja

14 GERÄUSCHEMISSION

Geräuschemissionswerte nach den einschlägigen Normen gemessen. (K=3)

Schalldruckpegel LpA	84 dB(A)
Schallleistungspegel LwA	95 dB(A)



WARNHINWEIS! Wenn der Schalldruck 85 dB (A) übersteigt, muss ein Gehörschutz getragen werden!

aw (Vibration)	4,3 m/s ²	K = 1,5 m/s ²
----------------	----------------------	--------------------------

15 GARANTIE

- Gemäß den einschlägigen gesetzlichen Bestimmungen gewähren wir auf dieses Produkt eine Garantie von 36 Monaten ab dem Datum des Kaufs durch den Erstbenutzer.
- Diese Garantie deckt alle Material- oder Herstellungsfehler ab, ausgenommen: Batterien und Akkus, Ladegeräte, Defekt von Teilen aufgrund von normaler Abnutzung wie z.B. Lager, Bürsten, Kabel und Stecker, oder von Zubehör wie z.B. Bohrer, Bohr-Bits, Sägeblätter usw.; sowie Schäden oder Defekte aufgrund von falscher Behandlung, Unfällen oder Abänderungen; und auch nicht die Transportkosten.
- Schäden und/oder Defekte wegen unsachgemäßen Gebrauchs fallen ebenfalls nicht unter diese Garantie.
- Wir lehnen jede Haftung für Verletzungen ab, die infolge des unsachgemäßen Gebrauchs des Geräts eingetreten sind.
- Reparaturen dürfen nur von einem autorisierten Kundendienst für Powerplus Geräte ausgeführt werden.
- Weitere Informationen erhalten Sie unter der Tel.-Nr.: 00 32 3 292 92 90
- Eventuelle Transportkosten gehen immer zu Lasten des Kunden; es sei denn, Anderslautendes wurde schriftlich vereinbart.
- Gleichzeitig kann ein Garantieanspruch nicht geltend gemacht werden, wenn der Schaden infolge von mangelnder Wartung oder Überlastung des Geräts entstanden ist.
- Schäden, die aus den nachstehenden Gründen entstanden sind, sind von der Garantie ausdrücklich ausgenommen: Eindringen von Flüssigkeit, übermäßiges Eindringen von Staub, wissentliche Beschädigung (absichtlich oder durch grobe Fahrlässigkeit verursacht), falsche Verwendung (Einsatz für Zwecke, für die das Gerät nicht geeignet ist), falsche Bedienung (z.B. durch Nichtbefolgen von Anweisungen im Handbuch), falsche Montage, Blitzschlag oder falsche Netzspannung. Die vorstehende Aufzählung erhebt keinen Anspruch auf Vollständigkeit.
- Wenn wir einem Garantieverlangen nachkommen, verlängert sich die Garantiezeit für ein repariertes Gerät nicht, und für ein Austauschgerät gilt keine neue, volle Garantiezeit.
- Altgeräte oder Altteile, die im Rahmen der Garantiewerke oder eines Austauschs übrig bleiben, werden und bleiben Eigentum von Varo N.V.
- Wir behalten uns das Recht vor, ein Garantieverlangen zurückzuweisen, wenn der Kauf nicht belegt werden kann, oder wenn das Produkt offensichtlich nicht richtig gewartet bzw. gepflegt wurde (unzureichende Reinigung der Lüftungsschlitze, unregelmäßige Wartung der Kohlebürsten usw.).
- Bitte heben Sie Ihren Kaufbeleg gut auf, denn er gilt als Nachweis des Kaufdatums.
- Das Gerät ist im Garantiefall dem Händler montiert und vollständig, sowie gereinigt, und falls so verkauft, im Original-Gerätekofter, zusammen mit dem Kaufbeleg zurückzugeben.
- Um die optimale Leistung dieses Geräts zu gewährleisten, muss es mindestens 1x pro Monat aufgeladen werden.

16 UMWELT



Werfen Sie Ihr Gerät nach der Nutzungsdauer nicht einfach in den Mülleimer, sondern entsorgen Sie es auf umweltfreundliche Weise. Sie dürfen es nicht in den normalen Hausmüll geben, sondern Sie müssen es in zugelassenen Anlagen umweltgerecht durch Recycling entsorgen lassen. Bitte erkundigen Sie sich bei der örtlichen Behörde oder beim Vertragshändler über das Recycling.

17 KONFORMITÄTSERKLÄRUNG



Hiermit erklären wir, **VARO – Vic. Van Rompuy N.V.**, Joseph Van Instraat 9, B-2500 Lier, Belgien, dass das nachfolgend bezeichnete Gerät

Bezeichnung des Geräts:	Akku - Winkelschleifer 20V
Marke:	PowerPlus
Modell-Nr.:	POWDP35100

den grundlegenden Anforderungen und anderen einschlägigen Bestimmungen der entsprechenden EU-Richtlinien auf der Grundlage der harmonisierten EU-Normen entspricht. Bei einer nicht mit uns abgestimmten Änderung des Geräts verliert diese Erklärung ihre Gültigkeit.

EU-Richtlinien (einschließlich ihrer etwaigen Änderungen, bis zum Datum der Unterschrift):

2011/65/EU
2006/42/EC
2014/30/EU

Harmonisierte EU-Normen (einschließlich ihrer etwaigen Änderungen, bis zum Datum der Unterschrift):

EN60745-1: 2009
EN60745-2-3: 2011
EN55014-1: 2017
EN55014-2: 2015

Halter der Technischen Dokumentation: Philippe Vankerkhove, VARO – Vic. Van Rompuy N.V.

Der Unterzeichner handelt im Namen der Geschäftsführung des Unternehmens,

Ludo Mertens
Zulassungsabteilung – Compliance Manager
24/03/2021, Lier - Belgium

1	APLICACIÓN	3
2	DESCRIPCIÓN (FIG. A)	3
3	LISTA DE CONTENIDO DEL PAQUETE	3
4	SÍMBOLOS	3
5	ADVERTENCIAS GENERALES EN MATERIA DE SEGURIDAD. 4	
<i>5.1</i>	<i>Zona de trabajo</i>	<i>4</i>
<i>5.2</i>	<i>Seguridad eléctrica.....</i>	<i>4</i>
<i>5.3</i>	<i>Seguridad para las personas</i>	<i>5</i>
<i>5.4</i>	<i>Uso y cuidados de las herramientas eléctricas</i>	<i>5</i>
<i>5.5</i>	<i>Uso y cuidado de la herramienta de batería</i>	<i>6</i>
<i>5.6</i>	<i>Servicio</i>	<i>6</i>
6	NORMAS DE SEGURIDAD POR AMOLADORA	6
7	INSTRUCCIONES SUPLEMENTARIAS DE SEGURIDAD PARA BATERÍAS Y CARGADORES	7
<i>7.1</i>	<i>Baterías</i>	<i>7</i>
<i>7.2</i>	<i>Cargadores.....</i>	<i>8</i>
8	CARGA Y COLOCACIÓN O EXTRACCIÓN DE LA BATERÍA	8
<i>8.1</i>	<i>Indicaciones del cargador (Fig. 1)</i>	<i>8</i>
<i>8.2</i>	<i>Extracción / colocación de la batería (Fig. 2).....</i>	<i>8</i>
<i>8.3</i>	<i>Indicador de capacidad de la batería (Fig. 3).....</i>	<i>9</i>
9	ENSAMBLAJE	9
<i>9.1</i>	<i>Instalación de la empuñadura auxiliar (Fig. 4).....</i>	<i>9</i>
<i>9.2</i>	<i>Ensamblaje de la protección (Fig. 5).....</i>	<i>9</i>
<i>9.3</i>	<i>Reemplazo del disco de amolado (Fig. 6a-7b).....</i>	<i>9</i>
10	FUNCIONAMIENTO	10
<i>10.1</i>	<i>Encendido / apagado (Fig. 8)</i>	<i>10</i>
<i>10.1.1</i>	<i>Encendido</i>	<i>10</i>
<i>10.1.2</i>	<i>Apagado</i>	<i>10</i>
11	USO	11
<i>11.1</i>	<i>Almacenamiento de la llave (Fig. 9).....</i>	<i>11</i>

11.2	<i>Desbaste (Fig. 10)</i>	11
11.3	<i>Corte (Fig. 11)</i>	11
12	LIMPIEZA Y MANTENIMIENTO	12
12.1	<i>Limpieza</i>	12
13	CARACTERÍSTICAS TÉCNICAS	12
14	RUIDO	12
15	GARANTÍA	13
16	MEDIO AMBIENTE	13
17	DECLARACIÓN DE CONFORMIDAD	14

AMOLADORA ANGULAR 20 V POWDP35150

1 APLICACIÓN

La amoladora angular ha sido diseñada para amolar metal y piedra cuando se usa la muela y la protección adecuadas. Lea todas las advertencias de seguridad, instrucciones, ilustraciones y especificaciones proporcionadas con esta herramienta. ¡No utilice los accesorios de la herramienta para trabajos diferentes de aquellos para los que han sido diseñados! No conviene para un uso profesional.



¡ADVERTENCIA! Para su seguridad, lea atentamente este manual y las instrucciones de seguridad antes de utilizar la máquina. Preste siempre su herramienta eléctrica junto con estas instrucciones.

2 DESCRIPCIÓN (FIG. A)

- | | |
|--|--|
| 1. Caja de engranajes | 9. Interruptor de encendido/apagado (on/off) |
| 2. Botón de bloqueo del mandril | 10. Disco de amolado (NO incluido) |
| 3. Interruptor de seguridad | 11. Cargador |
| 4. Palanca de bloqueo de la protección | 12. Batería con indicador de carga |
| 5. Llave | 13. Botón de liberación de la batería |
| 6. Protección para amoladura de metal | 14. Botón del indicador de carga de la batería |
| 7. Empuñadura auxiliar | |
| 8. Tuerca de brida | |

3 LISTA DE CONTENIDO DEL PAQUETE

- Retirar todos los componentes del embalaje.
- Retirar el embalaje restante y los insertos de transporte (si los hubiere).
- Verificar que el contenido del paquete esté completo.
- Verificar que no haya daños de transporte en la herramienta, el cable de alimentación, el enchufe eléctrico y todos los accesorios.
- Conserve los componentes de embalaje hasta el final del periodo de garantía. Elimínelos después utilizando el sistema local de eliminación de desechos.



CUIDADO: ¡Los materiales de embalaje no son juguetes! ¡Los niños no deben jugar con bolsas plásticas! ¡Existe un peligro de asfixia!

- | | |
|---------------------------------|-----------------------|
| 1 herramienta | 1 cargador |
| 1 manual | 1 protección de disco |
| 1 empuñadura auxiliar con llave | |
| 1 paquete de baterías | |



En caso que faltaren piezas o que hubiera piezas dañadas, póngase en contacto con el vendedor.

4 SÍMBOLOS

En este manual y/o en el aparato mismo se utilizan los siguientes símbolos:

	Indica riesgo de lesión corporal o de daños materiales.		De conformidad con las normas fundamentales de las directivas europeas.
	Lea este manual antes de utilizar el aparato.		Herramienta de tipo II – Doble aislamiento – No requiere enchufe con conexión a tierra (sólo para el cargador).
	Utilice dispositivos auriculares de protección.		Temperatura ambiente máx. 40 °C (sólo para la batería).
	Use gafas de protección		Utilice la batería y el cargador sólo en locales cerrados.
	Utilice una máscara en condiciones de polvo.		No exponga el cargador ni la batería al agua.
	Lleve guantes de seguridad.		No incinere la batería ni el cargador.

5 ADVERTENCIAS GENERALES EN MATERIA DE SEGURIDAD

Lea todas las instrucciones y advertencias en materia de seguridad. El incumplimiento de las consignas contenidas en las advertencias e instrucciones puede provocar descargas eléctricas, incendios y/o lesiones corporales graves. Conserve todas las advertencias e instrucciones para poderlas consultar en el futuro. El término “herramienta eléctrica” utilizado en las advertencias se refiere a la herramienta eléctrica (con cable) alimentada desde la red eléctrica o a la herramienta eléctrica (sin cable) alimentada por una batería.

5.1 Zona de trabajo

- Mantenga la zona de trabajo limpia y ordenada. Las zonas desordenadas y poco iluminadas favorecen los accidentes de trabajo.
- No utilice herramientas eléctricas en atmósferas potencialmente explosivas, así como en presencia de líquidos, gases o polvos inflamables. Las herramientas eléctricas provocan chispas que pueden inflamar polvos o humos.
- Mantenga alejados a los niños y otras personas mientras utilice la herramienta eléctrica. El distraerse puede hacerle perder el control de la máquina.

5.2 Seguridad eléctrica

- La tensión de alimentación debe corresponder a aquella la indicada en la placa de características.
- El enchufe de la máquina debe encajar en la toma de corriente. No se debe modificar de manera alguna el enchufe. No utilice ningún adaptador con herramientas eléctricas puestas a tierra. El uso de enchufes no modificados y de tomas de corriente adecuadas reduce el riesgo de una descarga eléctrica.

- Evite el contacto físico con superficies puestas a tierra como tubos, radiadores, hornos y refrigeradores. Si su cuerpo está conectado a tierra, el riesgo de una descarga eléctrica es mayor.
- Evite exponer las herramientas eléctricas a la lluvia y la humedad. La penetración de agua en los aparatos eléctricos aumentará el riesgo de una descarga eléctrica.
- No dañe el cable. Nunca utilice el cable para transportar, tirar o desconectar la herramienta eléctrica. Mantenga el cable lejos de fuentes de calor, aceite, bordes afilados o piezas en movimiento. Un cable dañado o enredado aumenta el riesgo de descargas eléctricas.
- Cuando trabaje con una herramienta eléctrica al exterior, utilice un cable prolongador apto para una utilización al exterior. Este tipo de cable reduce el riesgo de una descarga eléctrica mortal.
- Si se debe utilizar una herramienta eléctrica en un lugar húmedo, utilice una alimentación protegida por un dispositivo de corriente residual (RCD). El uso de tal dispositivo reduce el riesgo de descargas eléctricas.

5.3 Seguridad para las personas

- Esté atento. Concéntrense en el trabajo que esté realizando y utilice las herramientas eléctricas con sensatez. No utilice el aparato cuando esté cansado o bajo los efectos de narcóticos, alcohol o fármacos. Un momento de inatención mientras se utiliza una herramienta eléctrica puede provocar graves lesiones corporales.
- Utilice equipo de seguridad. Lleve siempre gafas de protección. Un equipo de seguridad adecuado tal como una máscara contra el polvo, calzado de seguridad antideslizante, casco de protección o auriculares de protección reducirá el riesgo de lesiones personales.
- Evite la puesta en marcha involuntaria. Asegúrese que el interruptor esté apagado antes de enchufar la herramienta. Llevar una herramienta eléctrica con el dedo puesto en el interruptor o bien, conectar una herramienta eléctrica cuando el interruptor está en posición de encendido favorece los accidentes.
- Retire las llaves de ajuste antes de encender la herramienta. Una llave que quede en una pieza móvil de la herramienta puede provocar lesiones corporales.
- No se sobrestime. Mantenga siempre un apoyo firme con los pies. Esto permitirá un mejor control de la herramienta en situaciones inesperadas.
- Lleve ropa adecuada. No lleve ropa holgada ni joyas. Mantenga el cabello, la ropa y los guantes lejos de las piezas en movimiento. La ropa holgada, las joyas y el cabello largo pueden engancharse en las piezas en movimiento.
- Si se proporciona dispositivos para conectar equipos de extracción y recolección de polvo, asegúrese que éstos estén conectados y utilizados de manera correcta. El uso de este tipo de equipos puede reducir los riesgos debidos al polvo.

5.4 Uso y cuidados de las herramientas eléctricas

- No fuerce la herramienta. Utilice para su trabajo la herramienta eléctrica adecuada. Con la herramienta adecuada podrá trabajar mejor y de manera más segura, al ritmo para el que ésta ha sido diseñada.
- No utilice ninguna herramienta eléctrica, cuyo interruptor esté defectuoso. Una herramienta eléctrica que no se pueda encender y apagar es peligrosa y se le debe reparar.
- Desconecte el enchufe de la toma de corriente antes de efectuar un ajuste cualquiera en la herramienta, de cambiar accesorios o de guardar la herramienta. Estas medidas de seguridad preventiva reducen el riesgo de puesta en marcha accidental de la herramienta.

- Guarde las herramientas que utilice fuera del alcance de los niños. No permita que una persona no familiarizada con estas instrucciones utilice la herramienta. Las herramientas eléctricas son peligrosas en manos de una persona no capacitada.
- Mantenimiento. Verifique la alineación o la unión de las piezas móviles, la ausencia de piezas y cualquier otra situación que pudiere afectar el funcionamiento de la herramienta. Si la herramienta estuviere dañada, hágala reparar antes de utilizarla. Muchos accidentes se deben a falta de mantenimiento.
- Mantenga las herramientas de corte limpias y afiladas. Unas herramientas de corte en buen estado y afiladas son más fáciles de manejar y se agarrotan menos.
- Utilice la herramienta eléctrica, los accesorios, la herramienta de corte, etc. de conformidad con estas instrucciones y como se indica para cada tipo de herramienta. Tenga en cuenta siempre las condiciones de trabajo y el trabajo en sí. El uso inadecuado de las herramientas eléctricas puede conducir a situaciones peligrosas.

5.5 *Uso y cuidado de la herramienta de batería*

- Recargue sólo con el cargador especificado por el fabricante. Un cargador adaptado a un tipo de batería puede representar un riesgo cuando se le utiliza con otra batería.
- Utilice la herramienta sólo con baterías designadas específicamente. El uso de cualquier otra batería puede crear un riesgo de lesión e incendio.
- Cuando no se utilice la batería, se le debe mantener lejos de otros objetos metálicos tales como abrazaderas, monedas, llaves, clavos, tornillos u otros pequeños objetos metálicos que puedan establecer una conexión entre uno y otro terminal. Poner en cortocircuito los terminales de la batería puede causar quemaduras o un incendio.
- En condiciones de uso indebido, líquido puede salir de la batería; evite entonces todo contacto con él. En caso de contacto accidental, enjuague con agua. Si el líquido entra en contacto con los ojos, consulte a un médico. El líquido que sale de la batería puede causar irritación o quemaduras.
- No use una batería o herramienta dañada o modificada. Las baterías dañadas o modificadas pueden tener comportamientos imprevisibles que pueden conducir a incendios, explosiones o crear riesgos de lesión.
- No exponga una batería o herramienta al fuego o a una temperatura excesiva. La exposición al fuego o a una temperatura superior a 130 °C puede causar una explosión.
- Siga todas las instrucciones de carga y no cargue la batería o la herramienta fuera de los límites de temperatura especificados en las instrucciones. Cargar la batería de forma indebida o a temperaturas que excedan los límites especificados puede causar daños en ella y acrecentar el riesgo de incendio.

5.6 *Servicio*

- Las intervenciones de servicio en su herramienta eléctrica deben ser efectuadas por personas cualificadas que utilicen únicamente piezas de repuesto estándar. De esta manera, se cumplirá con las normas de seguridad necesarias.

6 NORMAS DE SEGURIDAD POR AMOLADORA

- Retire todo material de embalaje y las partes sueltas de la máquina.
- Verifique los accesorios antes del uso. Estos deben corresponder a la máquina y a su uso.
- Si la máquina es nueva, se debe cargar primero la máquina.
- Asegúrese de que el número de revoluciones máximo que aparece en el disco amolador coincide con el número de revoluciones máximo del aparato. El número de revoluciones del aparato no puede ser mayor que el valor indicado en el disco amolador.
- Asegúrese de que las medidas del disco amolador coinciden con las especificaciones del aparato.

- Asegúrese de que el disco amolador ha sido montado y fijado correctamente. No utilice una anilla o un adaptador para fijar el disco.
- Trate y guarde los discos amoladores de acuerdo con las indicaciones del fabricante.
- No utilice el aparato para tronzar piezas cuyo grosor sea mayor que el grosor máximo de pulido de la sierra circular.
- No utilice una sierra circular para desbarbar.
- Al usar un disco amolador fijado al husillo, asegúrese de que éste tiene suficiente rosca. Asegúrese de que el husillo está adecuadamente protegido y de que no puede entrar en contacto con la superficie que se va a pulir.
- Antes de iniciar cualquier tarea, asegúrese de que el disco no presenta roturas. Nunca utilice un disco que presente cortes, fisuras o cualquier rotura.
- Antes de empezar a utilizar el amolador, deje girar el disco durante 30 segundos. Desconecte el aparato tan pronto éste empiece a vibrar anormalmente o cuando se presente cualquier otra anomalía. Revise cuidadosamente el aparato antes de volver a conectarlo.
- Asegúrese de que la lluvia de chispas no resulta peligrosa para las personas presentes ni que se dirige hacia un lugar donde se encuentran sustancias inflamables.
- Asegúrese de que la pieza está debidamente sujeta. Mantenga las manos lejos de la superficie de trabajo.
- Utilice siempre unas gafas protectoras y auriculares. Si lo desea o en caso necesario, utilice otras medidas de seguridad adicionales como, por ejemplo, un delantal o un casco protector.
- Asegúrese de que el montaje de los discos y las puntas es fiel a las instrucciones del fabricante.
- Asegúrese de utilizar los discos de papel secante si vienen con el producto abrasivo aglomerado y si son necesarios.
- Si se suministra una protección para la herramienta, no utilice la herramienta sin dicha protección.
- Para herramientas utilizadas con disco rectificador de roscas, asegúrese de que la rosca del disco es lo bastante larga para permitir la longitud del eje.
- Asegúrese de que nada tapa las aberturas de ventilación si se trabaja en superficies con polvo.

7 INSTRUCCIONES SUPLEMENTARIAS DE SEGURIDAD PARA BATERÍAS Y CARGADORES

7.1 Baterías

- Nunca intente abrir una batería por cualquier motivo que fuere
- No almacene la batería en lugares en los que la temperatura pudiese exceder 40 °C.
- Cargue la batería sólo a temperaturas comprendidas entre 4 °C y 40 °C.
- Almacene las baterías en un lugar seco y frío (5 °C-20 °C). Nunca almacene las baterías cuando estén descargadas.
- Para las baterías de ion litio es mejor descargarlas y cargarlas regularmente (al menos 4 veces al año). Para almacenar una batería de ion de litio, la carga ideal es del 40% de la capacidad.
- Para desechar las baterías, siga las instrucciones que figuran en la sección "Protección del medio ambiente".
- No cause cortocircuitos. Si se establece una conexión entre los bornes positivo (+) y negativo (-), directamente o a través de un contacto accidental con objetos metálicos, se producirá un cortocircuito en la batería y fluirá una corriente intensa con generación de calor que puede conducir a una ruptura o un incendio.
- No caliente. Si las baterías están a una temperatura superior a 100 °C, se pueden dañar los separadores de sellado y aislamiento, así como otros componentes de polímeros

dando lugar a una fuga de electrolito y/o una generación de calor con una ruptura o un incendio. Además, no elimine las baterías con el fuego dado que puede producirse una explosión o causarse graves quemaduras.

- En condiciones extremas, pueden producirse fugas en la batería. Si se observa la presencia de líquido sobre la batería, proceda de la siguiente manera:
 - Limpie cuidadosamente el líquido con un paño. Evite el contacto con la piel.
 - En caso de contacto con la piel o los ojos, proceda de la siguiente manera:
 - ✓ Enjuague inmediatamente con agua. Neutralice con un ácido suave como el zumo de limón o el vinagre.
 - ✓ En caso de contacto con los ojos, enjuague abundantemente con agua limpia durante al menos 10 minutos. Consulte un médico.



¡Riesgo de incendio! Evite poner en cortocircuito los contactos de una batería separada. No incinere la batería.

7.2 Cargadores

- Nunca intente cargar baterías no recargables.
- Haga reemplazar inmediatamente los cordones defectuosos.
- No exponga al agua.
- No abra el cargador.
- No sondee el cargador.
- El cargador está destinado exclusivamente para un uso al interior de un local.

8 CARGA Y COLOCACIÓN O EXTRACCIÓN DE LA BATERÍA

8.1 Indicaciones del cargador (Fig. 1)

Enchufe el cargador a la toma de corriente:

- Verde continuo: listo para la carga.
- Rojo intermitente: en carga.
- Verde continuo: carga completa.
- Verde y rojo continuos: batería o cargador dañados.



Nota: si la batería no encaja correctamente, desconéctela y compruebe que sea la correcta para este cargador según las especificaciones. No cargue otra batería ni cualquier otra que no encaje en el cargador de forma segura.

1. Supervise con frecuencia el cargador y la batería mientras esté conectado.
2. Desenchufe el cargador y desconéctelo de la batería cuando haya acabado.
3. Deje que se enfríe completamente la batería antes de usarla.
4. Guarde el cargador y la batería en casa, fuera del alcance de los niños.



NOTA: si la batería se recalienta después del uso continuado de la herramienta, espere a que se enfríe a temperatura ambiente antes de cargarla. De esta forma prolongará su vida útil.

8.2 Extracción / colocación de la batería (Fig. 2)



ADVERTENCIA: antes de realizar cualquier ajuste, asegúrese de que la máquina esté apagada o extraiga la batería.

- Sostenga la herramienta en una mano y la batería (12) en la otra.

- Para colocarla: presione y deslice la batería en el receptáculo hasta que la pestaña de la parte posterior de la batería entre en su sitio y quede firmemente sujeta antes de usar la herramienta.
- Para extraerla: presione la pestaña de la batería y tire de ésta al mismo tiempo.

8.3 **Indicador de capacidad de la batería (Fig. 3)**

La batería cuenta con indicadores de capacidad, puede comprobar el estado de carga apretando el botón (14). Antes de usar la máquina, presione el interruptor de disparador para comprobar que la batería esté lo suficientemente cargada para que funcione correctamente. Estos 3 LED pueden indicar el estado de carga de la batería:

3 LED iluminados: batería totalmente cargada.

2 LED iluminados: carga de la batería al 60 %.

1 LED iluminado: carga de la batería al mínimo.

9 ENSAMBLAJE

9.1 **Instalación de la empuñadura auxiliar (Fig. 4)**



Advertencia: antes de la ensamblaje o antes de realizar ajustes, apague siempre la amoladora y extraiga la batería del cuerpo de la amoladora angular.

Se puede instalar la empuñadura auxiliar (7) en la amoladora angular en dos posiciones diferentes: a la izquierda y a la derecha.

Para ensamblar la empuñadura, basta atornillarla en uno de los puntos de fijación. Verifique que la empuñadura esté instalada firmemente pero no demasiado.

9.2 **Ensamblaje de la protección (Fig. 5)**

1. Aflojar el sujetador de la protección (6) tirando hacia afuera la palanca de bloqueo de la protección (4).
2. Girar la protección de manera que la parte descubierta del disco esté lo más lejos posible de la mano que está sobre la empuñadura principal.
3. Fijar la protección empujando hacia dentro la palanca de bloqueo (ya no se debe poder mover la protección).



Nota: Si no se puede fijar firmemente el dispositivo de seguridad con la palanca de bloqueo (4), utilice una llave hexagonal para apretar la tuerca hexagonal.



Nota: la protección se debe colocar de tal forma que proteja al usuario en caso de que el disco se rompa durante su uso.

9.3 **Reemplazo del disco de amolado (Fig. 6a-7b)**



¡Atención – un disco que ha sido utilizado puede estar muy caliente!



Advertencia: antes de la ensamblaje o antes de realizar ajustes, extraiga siempre la batería del cuerpo de la amoladora.

- Presione y mantenga presionado el botón de bloqueo del husillo (2) para asegurar este último.
- Gire el mandril hasta que quede bloqueado.
- Retire la brida exterior y el disco, la brida interior puede quedar en su lugar.
- Verifique siempre que las ranuras de la brida interior del mandril correspondan. (Fig. 6a - 6b)
- Coloque el disco alternativo que desea utilizar en la parte superior de la brida interior y consulte las instrucciones del fabricante del disco para conocer la correcta orientación del disco. (Fig. 7a)
- Atornille nuevamente la brida exterior sobre el mandril y fíjela con la llave. (Fig. 7b)
- Asegúrese de utilizar el dispositivo de bloqueo del mandril de forma que el disco no se pueda deslizar.



¡Atención: Presione únicamente el bloqueo del husillo si el motor y el husillo se hallan parados!

El bloqueo del husillo debe permanecer presionado durante el cambio del disco! Encienda la amoladora mediante el interruptor de encendido/apagado (3+9) y manténgala en funcionamiento durante 30 segundos para comprobar que lo haga correctamente y sin vibraciones anómalas. Desconecte la amoladora de inmediato si vibra demasiado e investigue la causa.

Para discos de amolado y ruedas de corte con un grosor de hasta 3 mm aprox., atornille la brida exterior con la parte plana hacia el disco amolado o la rueda de corte.

10 FUNCIONAMIENTO

10.1 Encendido / apagado (Fig. 8)



Antes de presionar el interruptor de encendido/apagado, verifique que el disco de amolado esté correctamente instalado y que funcione regularmente, así como que la brida exterior esté bien apretada.

- Conecte la batería al cuerpo de la amoladora angular.

10.1.1 Encendido

Empuje el interruptor de seguridad (3) hacia delante para desbloquear el interruptor de/apagado (On/Off) y después presione este último (9) completamente.

10.1.2 Apagado

Suelte el interruptor de/apagado (On/Off) (9). El interruptor de seguridad (3) encendido regresará automáticamente a la posición bloqueada.



El disco sigue girando después de que se haya apagado la máquina.

11 USO

11.1 Almacenamiento de la llave (Fig. 9)

- Para un uso y almacenamiento adecuado, esta herramienta tiene una función de almacenamiento de la llave. Es posible almacenar la llave después del uso en la empuñadura auxiliar.
- Introduzca la llave en la ranura de la empuñadura auxiliar.
- La llave está almacenada cuando sus salientes están bloqueados en los zócalos de la empuñadura auxiliar.
- Para retirar la llave de la empuñadura y utilizarla, tome los dos lados del pasador de la llave y tire.

11.2 Desbaste (Fig. 10)



Advertencia: Nunca use un disco de corte para amolar. Para amolar, use solamente la protección prevista.



PRECAUCIÓN: Nunca presione el botón de bloqueo del mandril mientras que el disco esté girando. Para obtener mejores resultados, ponga la herramienta en un ángulo comprendido entre 30° y 40°. Mueva la herramienta hacia atrás y hacia delante aplicando una ligera presión. De esta manera, se evita calentar excesivamente la pieza en que se esté trabajando, ésta no perderá el color y no se formarán grietas.

11.3 Corte (Fig. 11)

Para cortar metal, use siempre la protección prevista.

- Al cortar, mueva la herramienta hacia delante sin forzarla, en función del material.
- No ejerza presión sobre el disco de corte.
- No incline la herramienta ni la mueva de un lado a lado.
- No reduzca la velocidad del disco de corte ejerciendo una presión lateral una vez que se haya apagado la herramienta.
- La herramienta siempre debe funcionar con un movimiento abrasivo dirigido hacia arriba. En caso contrario, se corre el riesgo de dar un impulso incontrolado fuera de la línea de corte.
- Al cortar barras con secciones cuadradas o perfiles, es preferible comenzar en la parte más recta.



NOTA: Cuando use la amoladora de ángulo recto para cortar, evite inclinarla en el plano de corte. El borde del disco de corte debe estar limpio. Se recomienda un disco de corte de diamante para cortar piedras duras.



ADVERTENCIA: Nunca use un disco de amoladura para cortar.
ADVERTENCIA: Nunca use un disco de corte para desbastar.
ADVERTENCIA: ¡No se debe trabajar materiales con amianto!

12 LIMPIEZA Y MANTENIMIENTO

12.1 Limpieza

- Mantenga limpias las rejillas de ventilación de la máquina para evitar el sobrecalentamiento del motor.
- Limpie regularmente la herramienta con un trapo suave, preferentemente después de cada uso.
- Mantenga las rejillas de ventilación sin polvo ni suciedad.
- Si hubiera suciedad incrustada, utilice un trapo humedecido con agua jabonosa.



Nunca utilice solventes tales como gasolina, alcohol, amoníaco, etc. Estos solventes pueden dañar las partes de plástico.

13 CARACTERÍSTICAS TÉCNICAS

N.º de modelo	POWDP35150
Velocidad de rotación	8500 min-1
Diámetro del disco	115 mm
Tensión nominal	20 V
Bloqueo del husillo	Sí
Conexión de la batería	Corrediza
Rosca de mandril	M14
Empuñadura blanda	Sí
Protección de seguridad	Sí
Puesta en marcha suave	Sí

14 RUIDO

Valores de emisión de ruidos medidos de conformidad con la norma pertinente. (K=3)

Nivel de presión acústica LpA	84 dB(A)
Nivel de potencia acústica LwA	95 dB(A)



¡ATENCIÓN! Utilice una protección auricular cuando la presión acústica sea superior a 85 dB(A).

aW (Nivel de vibración)	Max. 4,3 m/s ²	K = 1,5 m/s ²
-------------------------	---------------------------	--------------------------

15 GARANTÍA

- Este producto está garantizado por un periodo de 36 meses, efectivos desde la fecha de compra por el primer usuario.
- Esta garantía cubre cualquier fallo de material o de producción excluyendo: baterías, cargadores, piezas defectuosas debido al desgaste normal tales como rodamientos, escobillas, cables y enchufes, o accesorios tales como brocas, hojas de sierra, etc.; los daños o defectos causados por uso abusivo, accidentes o alteraciones del producto; ni los costes de transporte.
- Los daños y/o defectos que fueren la consecuencia de un uso indebido tampoco están cubiertos por las disposiciones de esta garantía.
- Igualmente, declinamos toda responsabilidad por lesiones corporales causadas por el uso inadecuado de la herramienta.
- Las reparaciones deben ser efectuadas por un centro autorizado de servicio al cliente para herramientas Powerplus.
- Se puede obtener más información llamando al número de teléfono 00 32 3 292 92 90.
- El cliente correrá siempre con todos los costes de transporte, salvo si se conviene lo contrario por escrito.
- Al mismo tiempo, si el daño del aparato es la consecuencia de una sobrecarga o de un mantenimiento negligente, no se aceptará ninguna reclamación en el marco de la garantía.
- Se excluye definitivamente de la garantía los daños que fueren la consecuencia de una penetración de líquido o de polvo en exceso, los daños intencionales (aposta o por gran negligencia), así como el resultado de un uso inadecuado (utilización para fines para los cuales no está adaptado), incompetente (por ejemplo, incumpliendo las instrucciones contenidas en este manual), de un ensamblaje realizado por una persona sin experiencia, de rayos, de una tensión incorrecta de la red. Esta lista no es completa.
- La aceptación de reclamaciones en el marco de la garantía nunca puede conducir a la prolongación del periodo de validez de ésta ni al inicio de un nuevo periodo de garantía, en caso de reemplazo del aparato.
- Los aparatos o piezas reemplazadas en el marco de la garantía serán, por lo tanto, propiedad de Varo NV.
- Nos reservamos el derecho de rechazar toda reclamación en la que no se pueda verificar la fecha de compra o que no se pueda demostrar un correcto mantenimiento (limpieza frecuente de las rejillas de ventilación e intervención regular de servicio en las escobillas, etc.).
- Debe conservar el recibo de compra como prueba de la fecha de compra.
- Debe devolver al vendedor la máquina no desmontada, en un estado de limpieza aceptable, en su maleta original (en caso de que se hubiere entregado la máquina en una maleta), acompañada de su recibo de compra.
- Para garantizar un funcionamiento óptimo de esta herramienta, se le debe cargar al menos una vez al mes.

16 MEDIO AMBIENTE



Si al cabo de un largo periodo de utilización debiere cambiar la máquina, no la deseche entre los residuos domésticos. Deshágase de ella de una forma que fuere compatible con la protección del medio ambiente.

No se pueden tratar los desechos producidos por las máquinas eléctricas como desechos domésticos. Se les debe reciclar allí donde existan instalaciones apropiadas. Consulte el organismo local o el vendedor para obtener información sobre su reciclaje.

17 DECLARACIÓN DE CONFORMIDAD



VARO – Vic. Van Rompuy N.V. – Joseph Van Instraat 9. BE2500 Lier – Bélgica, declara que:

Tipo de aparato: AMOLADORA ANGULAR 20 V - accionado por batería
Marca: PowerPlus
Número del producto: POWDP35100

está en conformidad con los requisitos esenciales y otras disposiciones pertinentes de las Directivas europeas aplicables, basados en la aplicación de las normas europeas armonizadas. Cualquier modificación no autorizada de este aparato anula esta declaración.

Directivas europeas (incluyendo, si se aplica, sus respectivas enmiendas hasta la fecha de la firma):

2011/65/EU
2006/42/EC
2014/30/EU

Normas europeas armonizadas (incluyendo, si se aplica, sus respectivas hasta la fecha de la firma):

EN60745-1: 2009
EN60745-2-3: 2011
EN55014-1: 2017
EN55014-2: 2015

Custodio de la documentación técnica: Philippe Vankerkhove, VARO – Vic. Van Rompuy N.V.

El suscrito actúa en nombre del director general de la compañía,

Ludo Mertens
Asuntos reglamentarios - Director de conformidad
24/03/2021, Lier - Belgium

1	APPLICAZIONE	3
2	DESCRIZIONE (FIG. A)	3
3	DISTINTA DEI COMPONENTI.....	3
4	SIMBOLI	3
5	NORME GENERALI DI SICUREZZA	4
5.1	<i>Luogo di lavoro.....</i>	4
5.2	<i>Sicurezza elettrica</i>	4
5.3	<i>Sicurezza delle persone</i>	5
5.4	<i>Uso attento e scrupoloso degli elettrotensili.....</i>	5
5.5	<i>Uso e conservazione dell'apparecchio a batteria</i>	6
5.6	<i>Manutenzione.....</i>	6
6	NORME DI SICUREZZA PER LA SMERIGLIATRICE ANGOLARE	6
7	ULTERIORI ISTRUZIONI DI SICUREZZA PER BATTERIE E CARICABATTERIE	7
7.1	<i>Batterie</i>	7
7.2	<i>Caricabatterie.....</i>	8
8	CARICAMENTO, INSERIMENTO O RIMOZIONE DELLA BATTERIA.....	8
8.1	<i>Indicazioni del caricatore (Fig. 1).....</i>	8
8.2	<i>Rimozione/inserimento della batteria (Fig. 2)</i>	8
8.3	<i>Indicatore capacità della batteria (Fig. 3).....</i>	9
9	MONTAGGIO	9
9.1	<i>Installazione dell'impugnatura ausiliaria (Fig. 4)</i>	9
9.2	<i>Montaggio della protezione (Fig. 5)</i>	9
9.3	<i>Sostituzione della mola (Fig. 6a-7b).....</i>	9
10	FUNZIONAMENTO	10
10.1	<i>Accensione/spegnimento (Fig. 8).....</i>	10
10.1.1	<i>Accensione.....</i>	10
10.1.2	<i>Spegnimento</i>	10
11	USO	10

11.1	<i>Conservazione della chiave (Fig. 9)</i>	10
11.2	<i>Levigatura di sgrossatura (Fig. 10)</i>	10
11.3	<i>Taglio (Fig. 11)</i>	11
12	PULIZIA E MANUTENZIONE	12
12.1	<i>Pulizia</i>	12
13	DATI TECNICI	12
14	RUMORE	12
15	GARANZIA	13
16	AMBIENTE	13
17	DICHIARAZIONE DI CONFORMITÀ	14

SMERIGLIATRICE ANGOLARE 20 V POWDP35150

1 APPLICAZIONE

La smerigliatrice angolare è concepita per la levigatura di metallo e pietra utilizzando la mola appropriata e la relativa protezione. Consultare tutte le avvertenze di sicurezza, le istruzioni, le illustrazioni e le specifiche fornite con questo apparecchio. Non utilizzare accessori per scopi diversi da quelli per i quali sono stati previsti. Il prodotto non è indicato per l'uso professionale.



AVVERTENZA: per la vostra incolumità, si consiglia di leggere attentamente il presente manuale prima di utilizzare la macchina. Consegnare l'elettrotensile solo accompagnato da queste istruzioni.

2 DESCRIZIONE (FIG. A)

1. Riduttore
2. Pulsante di blocco del mandrino
3. Interruttore di sicurezza
4. Leva di bloccaggio della protezione
5. Chiave torsionometrica
6. Protezione per la levigatura di superfici metalliche
7. Impugnatura ausiliaria
8. Dado flangiato
9. Interruttore on/off
10. Disco di molatura (NON incluso)
11. Caricabatterie
12. Pacco batteria con indicatore di capacità della batteria
13. Pulsante di sgancio del pacco batteria
14. Pulsante dell'indicatore della capacità della batteria

3 DISTINTA DEI COMPONENTI

- Estrarre l'apparecchio dall'imballaggio.
- Rimuovere il resto dell'imballaggio e i componenti di supporto per il trasporto (se presenti).
- Verificare che tutti i pezzi siano presenti.
- Controllare che l'apparecchio, il cavo di alimentazione, la spina e tutti gli accessori non abbiano riportato danni durante il trasporto.
- Se possibile conservare tutto il materiale di imballaggio fino al termine del periodo di garanzia. Successivamente, smaltirlo presso il sistema locale di smaltimento rifiuti.



AVVERTENZA: i componenti del materiale di imballaggio non sono giocattoli! I bambini non devono giocare con i sacchetti di plastica! Rischio di soffocamento!













- | | |
|-------------------------------------|--------------------|
| 1 apparecchio | 1 caricatore |
| 1 manuale | 1 protezione disco |
| 1 impugnatura ausiliaria con chiave | |
| 1 pacco batteria | |



Se alcuni componenti risultano danneggiati o mancanti, rivolgersi al rivenditore.

4 SIMBOLI

Nel presente manuale e/o sull'apparecchio sono utilizzati i seguenti simboli:

	Indica il rischio di lesioni personali o danni all'utensile.		Conforme ai requisiti essenziali delle Direttive Europee.
	Leggere attentamente il manuale prima dell'uso.		Macchina classe II - Doppio isolamento - Non è necessaria la messa a terra (solo per il caricabatteria).
	Indossare protezioni auricolari.		Temperatura ambiente 40 °C max. (solo per la batteria).
	Indossare protezioni oculari.		Usare la batteria e il caricabatteria solo in ambienti chiusi.
	Indossare una maschera in ambienti polverosi.		Non esporre il caricabatteria e il pacco batteria all'acqua.
	Indossare guanti protettivi.		Non incendiare il pacco batteria o il caricabatteria.

5 NORME GENERALI DI SICUREZZA

Leggere tutte le avvertenze di sicurezza e le istruzioni. Il mancato rispetto delle avvertenze e delle istruzioni che seguono può causare scosse elettriche, incendi e/o gravi lesioni. Conservare le presenti avvertenze di sicurezza e istruzioni in modo da poterle consultare in seguito. Il termine "elettroutensile" di seguito utilizzato si riferisce ad elettroutensili alimentati a rete (con cavo) o a batteria (cordless).

5.1 Luogo di lavoro

- Mantenere l'area di lavoro pulita e ben illuminata. Aree di lavoro in disordine e non illuminate possono dare origine a incidenti.
- Non utilizzare l'apparecchio in ambienti a rischio di esplosione nei quali si trovino liquidi, gas o polveri infiammabili. Gli elettroutensili producono scintille che possono incendiare polveri o vapori.
- Durante l'impiego dell'elettroutensile, tenere lontani bambini e i non addetti ai lavori. In caso di distrazione, si potrebbe perdere il controllo dell'apparecchio.

5.2 Sicurezza elettrica

- Verificare sempre che i dati riportati sulla targhetta corrispondano a quelli della rete elettrica.
- La spina dell'apparecchio deve essere adatta alla presa. La spina non può essere modificata in alcun modo. Non utilizzare adattatori insieme ad apparecchi collegati a terra. Spine non modificate e prese di corrente adatte riducono il rischio di scosse elettriche.
- Evitare il contatto fisico con superfici collegate a terra quali tubi, impianti di riscaldamento, fornelli e frigoriferi. C'è un alto rischio di prendere la scossa se il corpo è collegato a terra.
- Proteggere l'apparecchio da pioggia e umidità. L'infiltrazione di acqua in un elettroutensile aumenta il rischio di scosse elettriche letali.

- Non danneggiare il cavo. Non utilizzare il cavo per trascinare l'apparecchio, per tirarlo oppure per estrarre la spina dalla presa. Tenere lontano il cavo da fonti di calore, olio, spigoli aguzzi o parti in movimento dell'apparecchio. I cavi danneggiati o aggrovigliati aumentano il rischio di scosse elettriche letali.
- Se l'elettrotensile viene impiegato all'aperto, utilizzare solo prolunghe adatte a questo scopo. L'impiego di una prolunga adatta per l'uso all'aperto diminuisce il rischio di scosse elettriche letali.
- Se non si può evitare di azionare l'elettrotensile in un luogo umido, utilizzare una rete di alimentazione protetta da dispositivo di corrente residua (RCD). L'uso di un RCD riduce il rischio di scosse elettriche letali.

5.3 Sicurezza delle persone

- Prestare attenzione. Fare molta attenzione a quello che si fa quando si lavora con un elettrotensile. Non utilizzare l'apparecchio quando si è stanchi o sotto gli effetti di droghe, alcool o farmaci. Un momento di distrazione durante l'uso dell'apparecchio può causare gravi lesioni.
- Portare sempre un paio di occhiali protettivi ed indossare dispositivi di protezione personali quali maschera antipolvere, calzature di sicurezza antiscivolo, elmetto o paraorecchie, a seconda del tipo di impiego dell'elettrotensile, fa diminuire il rischio di lesioni.
- Evitare la messa in funzione accidentale. Accertarsi che l'interruttore si trovi sulla posizione "off" prima di inserire la spina nella presa. Se durante il trasporto dell'apparecchio il dito poggia sull'interruttore, oppure se l'apparecchio viene collegato alla rete già in posizione di innesto, si possono verificare incidenti.
- Prima di avviare l'apparecchio, rimuovere gli utensili di regolazione o la chiave per dadi. Un utensile o una chiave che si trovino in una sezione rotante possono causare lesioni.
- Non sporgersi troppo quando si lavora con l'apparecchio. Trovare una posizione sicura e mantenere sempre l'equilibrio. In questo modo si può controllare l'apparecchio anche in situazioni impreviste.
- Indossare un abbigliamento idoneo. Indossare capi il più possibile aderenti ed evitare di indossare ornamenti o gioielli. Tenere capelli, abbigliamento e guanti lontano dalle sezioni in movimento. Un abbigliamento non aderente, gioielli o capelli lunghi possono restare intrappolati nelle sezioni in movimento.
- Se possono essere montati sistemi di aspirazione e captazione della polvere, assicurarsi che siano collegati e che vengano utilizzati in modo corretto. L'impiego di questi sistemi diminuisce i rischi causati dalla polvere.

5.4 Uso attento e scrupoloso degli elettrotensili

- Non sovraccaricare l'apparecchio. Utilizzare l'elettrotensile idoneo al lavoro da svolgere. Con un elettrotensile adatto si potrà lavorare meglio e in modo più sicuro a seconda del campo di applicazione.
- Non utilizzare mai un elettrotensile il cui interruttore sia difettoso. Un elettrotensile che non si riesca più ad accendere o spegnere è pericoloso e deve essere riparato.
- Estrarre la spina dalla presa prima di effettuare regolazioni sull'apparecchio, sostituire accessori o prima di riporre l'elettrotensile. Queste precauzioni servono a prevenire l'avvio involontario dell'apparecchio.
- Conservare gli elettrotensili fuori dalla portata dei bambini. Non far utilizzare l'apparecchio a persone che non abbiano familiarità oppure che non abbiano letto queste istruzioni. Gli elettrotensili sono attrezzi pericolosi nelle mani di persone inesperte.
- Avere cura dell'apparecchio. Controllare che le parti mobili dell'apparecchio funzionino perfettamente e non si blocchino, che non ci siano pezzi rotti oppure danneggiati in modo tale da pregiudicarne il funzionamento. Far riparare i pezzi danneggiati prima dell'impiego

dell'apparecchio. Molti incidenti sono stati causati da elettrotensili sui quali viene eseguita una scarsa manutenzione.

- Conservare gli utensili da taglio affilati e in ordine. Gli utensili da taglio conservati con cura e debitamente affilati si bloccano di meno e si gestiscono meglio.
- Utilizzare l'elettrotensile, gli accessori, gli utensili, ecc. conformemente alle presenti istruzioni e per gli scopi previsti per questo particolare modello. Tenere quindi in considerazione le condizioni di lavoro e il tipo di applicazione. L'impiego di elettrotensili per usi diversi da quelli previsti può condurre a situazioni pericolose.

5.5 Uso e conservazione dell'apparecchio a batteria

- Ricaricare esclusivamente con il caricabatterie specificato dal fabbricante. Un caricabatterie indicato per un tipo di pacco batteria può comportare rischio di incendio se utilizzato con un altro.
- Utilizzare gli elettrotensili esclusivamente con i pacchi batteria specifici. L'uso di qualsiasi altro pacco batteria può provocare lesioni e incendi.
- Quando il pacco batteria non è in uso, tenerlo lontano da oggetti metallici come graffette, monete, chiavi, chiodi, viti o altro che possa mettere in contatto i due terminali. Cortocircuitare i terminali della batteria può provocare ustioni o incendi.
- Se la batteria viene maneggiata senza le dovute cautele, può fuoriuscire del liquido dal suo interno. Evitare il contatto con la pelle. In caso di contatto accidentale, sciacquare con acqua. In caso di contatto con gli occhi, sciacquare e rivolgersi a un medico. Il liquido fuoriuscito dalla batteria può provocare irritazioni o ustioni.
- Non utilizzare un gruppo batteria o un attrezzo che è danneggiato o modificato. Le batterie danneggiate o modificate possono avere reazioni imprevedibili con conseguente incendio, esplosione o rischio di lesioni.
- Non esporre il gruppo batteria o strumento a fuoco o temperatura eccessiva. L'esposizione al fuoco, o a temperature superiori a 130 °C, può causare esplosione.
- Seguire tutte le istruzioni di ricarica. Si consiglia di non caricare la batteria, o l'utensile, al di fuori del campo di temperatura specificato nelle istruzioni. Se la ricarica viene effettuata in modo improprio, o a temperature al di fuori del campo specificato, potrebbe danneggiare la batteria e aumentare il rischio di incendi.

5.6 Manutenzione

- Far riparare l'apparecchio solo da personale specializzato e che utilizza solo pezzi di ricambio originali. In questo modo viene garantita la sicurezza dell'apparecchio.

6 NORME DI SICUREZZA PER LA SMERIGLIATRICE ANGOLARE

- Rimuovere eventuale materiale di imballo e parti non fissate all'unità.
- Controllare gli accessori prima dell'uso. Essi devono essere adatti all'apparecchio e all'operazione da svolgere.
- Se l'apparecchio è nuovo, caricare prima la batteria.
- Controllare che il numero massimo di giri menzionato sul disco abrasivo corrisponda a quello massimo della macchina. Il numero di giri della macchina non può superare il valore menzionato sul disco abrasivo.
- Controllare che le dimensioni del disco abrasivo corrispondano alle caratteristiche della macchina.
- Controllare che il disco abrasivo sia montato in modo corretto e che sia fissato a sufficienza. Non utilizzare anelli di adattamento o altri dispositivi di adattamento per correggere le dimensioni del disco abrasivo.
- Trattare e conservare i dischi abrasivi secondo le istruzioni del fornitore.
- Non utilizzare la macchina per tagliare pezzi con uno spessore maggiore della massima profondità di molatura del disco abrasivo.
- Non utilizzare dischi abrasivi destinati a troncare per operazioni di rifilatura.

- Quando si utilizzano dischi abrasivi che vanno fissati sulla filettatura del mandrino, occorre controllare che la filettatura di tale mandrino sia sufficientemente lunga. Inoltre il mandrino deve essere protetto in modo adeguato e non deve essere a contatto con la superficie di molatura
- Verificare che il disco abrasivo non sia danneggiato prima di utilizzarlo. Non utilizzare mai dischi che presentino crepe, fessure o qualsiasi altro tipo di danno.
- Prima di utilizzare la macchina bisogna farla girare a vuoto per 30 secondi. Spegnerla immediatamente in caso cominciasse a vibrare notevolmente o in caso presentasse dei difetti. Controllare accuratamente la macchina e il disco abrasivo prima di accenderla di nuovo.
- Un'eventuale pioggia di scintille non deve mettere in pericolo le persone circostanti o non deve progredire nella direzione di fonti infiammabili.
- Il pezzo di lavoro deve essere fissato o bloccato adeguatamente. Non mettere le mani nelle vicinanze della superficie da molare.
- Portare sempre degli occhiali di sicurezza e cuffie di protezione.
- Assicurarsi che le ruote montate e le punte siano correttamente alloggiati nelle loro sedi secondo le istruzioni del fabbricante.
- Assicurarsi che vengano utilizzati i fogli catramati con il prodotto abrasivo incollato, quando necessario.
- Se insieme allo strumento viene fornita una protezione di sicurezza, non utilizzare mai lo strumento senza la protezione.
- Per gli strumenti progettati per l'alloggiamento di ruote con fori filettati, assicurarsi che il filo della ruota sia abbastanza lungo da ospitare la lunghezza del mandrino.
- Assicurarsi che le aperture per la ventilazione siano libere quando si lavora in condizioni molto polverose.

7 ULTERIORI ISTRUZIONI DI SICUREZZA PER BATTERIE E CARICABATTERIE

7.1 Batterie

- Non tentare mai di aprire per nessuna ragione.
- Non conservare in luoghi in cui la temperatura possa superare 40 °C.
- Caricare solo a temperatura ambiente compresa tra 4 °C e 40 °C.
- Conservare le batterie in un luogo fresco e asciutto (5-20 °C). Non riporre mai le batterie scariche.
- Per una conservazione ottimale delle batterie agli ioni di litio, si consiglia di lasciarle scaricare e ricaricarle regolarmente (almeno 4 volte l'anno). Il livello di carica ideale della batteria agli ioni di litio in vista di un inutilizzo prolungato è del 40% della capacità.
- Per lo smaltimento delle batterie, seguire le istruzioni fornite nella sezione "Tutela dell'ambiente".
- Non cortocircuitare. Il contatto tra il polo positivo (+) e il polo negativo (-), diretto o attraverso il contatto accidentale con oggetti metallici, provoca il cortocircuito della batteria; il flusso di corrente intensa che ne deriva produce un aumento della temperatura che può provocare rotture o incendio.
- Non scaldare. Se le batterie vengono scaldate oltre 100 °C, i separatori ermetici e isolanti e altri componenti polimerici possono subire danni con conseguente fuoriuscita dell'elettrolito e/o cortocircuito interno che provoca un aumento di temperatura dannoso per la batteria. Non gettare le batterie nel fuoco per evitare il rischio di incendio, esplosione e/o intensa combustione.
- In condizioni estreme possono verificarsi fuoriuscite di elettrolito. In presenza di liquido sulla batteria, procedere come segue:
 - Tamponare con cura il liquido con un panno. Evitare il contatto con la cute.
 - In caso di contatto cutaneo o oculare, seguire le istruzioni riportate di seguito:

- ✓ Sciacquare immediatamente con acqua. Neutralizzare con un acido leggero, per esempio succo di limone o aceto.
- ✓ In caso di contatto con gli occhi, sciacquare abbondantemente con acqua pulita per almeno 10 minuti. Rivolgersi a un medico.



Pericolo di incendio! Evitare di cortocircuitare i contatti di una batteria scollegata. Non incendiare la batteria.

7.2 Caricabatterie

- Non tentare mai di caricare batterie non ricaricabili.
- Sostituire immediatamente eventuali cavi difettosi.
- Non esporre all'acqua.
- Non aprire il caricabatteria.
- Non introdurre oggetti nel caricabatteria.
- Il caricabatteria è previsto esclusivamente per l'uso al chiuso.

8 CARICAMENTO, INSERIMENTO O RIMOZIONE DELLA BATTERIA

8.1 Indicazioni del caricatore (Fig. 1)

Collegare il caricatore alla presa elettrica:

- Verde continuo: pronta per la carica.
- Rosso intermittente: in carica.
- Verde continuo: carico.
- Rosso e verde continui: la batteria o il caricatore sono danneggiati.



Nota: se la batteria non si inserisce correttamente, scollegarla e verificare che il pacco batteria sia il modello giusto per questo caricatore, così come indicato nelle caratteristiche tecniche. Non caricare nessun altro pacco batteria o un pacco batteria che non entra correttamente nel caricatore.

1. Controllare frequentemente il caricatore e il pacco batteria mentre sono collegati.
2. Scollegare il caricatore dall'alimentazione e scollegare il pacco batteria al termine delle operazioni.
3. Lasciar raffreddare completamente la batteria prima di utilizzarla.
4. Conservare il pacco batteria e il caricabatteria in ambienti chiusi, fuori dalla portata dei bambini.



NOTA: se dopo aver usato in modo costante l'utensile si appura che la batteria è calda, lasciare che si raffreddi e raggiunga la temperatura ambiente prima di caricarla. Questa operazione può allungare la durata delle batterie.

8.2 Rimozione/inserimento della batteria (Fig. 2)



AVVERTENZA: prima di effettuare qualsiasi regolazione, accertarsi che la macchina sia spenta o rimuovere il pacco batteria.

- Tenere l'utensile con una mano e il pacco batteria (12) con l'altra.
- Per eseguire l'installazione: spingere e far scorrere il pacco batteria nel vano della batteria, assicurarsi che la leva di rilascio sul lato posteriore della batteria scatti in posizione e che la batteria sia fissata saldamente prima di iniziare l'operazione.

- Per eseguire la rimozione: Premere la leva di rilascio della batteria e contemporaneamente estrarre il pacco batteria.

8.3 Indicatore capacità della batteria (Fig. 3)

Sul pacco batteria ci sono indicatori della capacità della batteria. È possibile controllare la capacità della batteria se si schiaccia il pulsante (14). Prima di usare la macchina, premere la leva con interruttore per accertarsi che la batteria sia abbastanza carica per funzionare correttamente.

1 3 LED mostrano il livello della capacità della batteria:

3 LED: Batteria completamente carica.

2 LED: Batteria carica al 60%.

1 LED: Batteria da ricaricare.

9 MONTAGGIO

9.1 Installazione dell'impugnatura ausiliaria (Fig. 4)



Avvertenza: prima di assemblare e regolare la smerigliatrice, spegnerla e rimuovere il pacco batteria dal corpo della smerigliatrice angolare.

L'impugnatura ausiliaria (7) può essere collegata alla smerigliatrice angolare in due diverse posizioni: a sinistra e a destra.

Per montare l'impugnatura, è sufficiente avvitare a uno dei punti di attacco. Verificare che l'impugnatura sia fissata saldamente, ma non serrare eccessivamente le viti.

9.2 Montaggio della protezione (Fig. 5)

1. Allentare la clip della protezione (6) tirando la leva di bloccaggio (4) verso l'esterno.
2. Ruotare la protezione in modo che la parte esposta della mola resti alla maggiore distanza possibile dalla mano sull'impugnatura principale.
3. Bloccare la protezione spingendo la leva di bloccaggio verso l'interno (la protezione non deve potersi muovere).



Nota: se la protezione non si blocca correttamente con l'apposita leva (4), servirsi di una chiave esagonale per serrare il dado.



Nota: il dispositivo di protezione deve essere utilizzato per proteggere l'operatore nel caso in cui il disco si rompa durante l'utilizzo.

9.3 Sostituzione della mola (Fig. 6a-7b)



Attenzione – dopo l'uso, la mola può essere molto calda!



Avvertenza: prima di assemblare e regolare la smerigliatrice, rimuovere il pacco batteria dal corpo della smerigliatrice

- Tenere premuto il fermo (2) per bloccare il mandrino.
- Ruotare il mandrino fino a bloccarlo.
- Rimuovere la flangia esterna e il disco. La flangia interna può essere mantenuta in sede.
- Verificare sempre che la flangia interna sia correttamente inserita sul mandrino utilizzando le scanalature corrispondenti sul mandrino stesso e sulla flangia (Figg. 6a-6b).

- Collocare il disco alternativo da utilizzare sulla sommità della flangia interna e verificare il corretto orientamento del disco nelle istruzioni del fabbricante (Fig. 7a).
- Riavvitare la flangia esterna sul mandrino e fissarla per mezzo della chiave (Fig. 7b).
- Utilizzare il dispositivo di blocco del mandrino per evitare che il disco scorra.



Attenzione: premere il fermo del mandrino solo se il motore ed il mandrino di smerigliatura sono fermi!

Durante la sostituzione della mola il fermo del mandrino deve rimanere premuto! Accendere la smerigliatrice utilizzando l'interruttore di accensione/spengimento (ON/OFF) (3+9) e lasciarla in funzione per 30 secondi per verificarne il corretto funzionamento e l'assenza di vibrazioni anomale. In caso di forti vibrazioni, arrestare immediatamente la smerigliatrice e determinarne la causa.

Per il disco per sgrossatura e quello per taglio con uno spessore massimo di circa 3 mm, avvitarla la flangia esterna con il lato piatto rivolto verso il disco.

10 FUNZIONAMENTO

10.1 Accensione/spengimento (Fig. 8)



Prima di premere l'interruttore ON/OFF, verificare che la mola di smerigliatura sia correttamente applicata e possa muoversi liberamente, e che la flangia esterna sia serrata a fondo.

- Collegare il pacco batteria al corpo della smerigliatrice angolare.

10.1.1 Accensione

Spingere l'interruttore di sicurezza (3) in avanti per sbloccare l'interruttore on/off, quindi premere completamente l'interruttore on/off (9).

10.1.2 Spegnimento

Rilasciare l'interruttore on/off (9). L'interruttore di sicurezza (3) tornerà immediatamente alla posizione bloccata.



La mola continua a ruotare per qualche istante anche dopo che l'apparecchio è stato spento.

11 USO

11.1 *Conservazione della chiave (Fig. 9)*

- Per una maggiore praticità d'uso e di conservazione, questo apparecchio offre una funzione di custodia della chiave. Dopo l'uso è possibile riporre la chiave nell'impugnatura ausiliaria.
- Inserire la chiave nell'apposito vano ricavato nell'impugnatura ausiliaria.
- La chiave è correttamente riposta quando tutte le sporgenze della chiave stessa risultano bloccate nelle cavità dell'impugnatura ausiliaria.
- Per estrarre la chiave dall'impugnatura e utilizzarla, è sufficiente afferrare i lati del perno della chiave e tirare.

11.2 *Levigatura di sgrossatura (Fig. 10)*



Avvertenza: non utilizzare dischi di taglio per la levigatura. Per levigare, utilizzare esclusivamente la protezione apposta.

ATTENZIONE: non premere mai il pulsante di bloccaggio del mandrino mentre il disco è in rotazione. Per una levigatura ottimale, posizionare l'apparecchio a un'inclinazione compresa tra 30° e 40°. Muovere l'apparecchio avanti e indietro esercitando una leggera pressione. In questo modo, la superficie da lavorare non si surriscalderà, non scolorirà e non si formeranno scanalature.

11.3 **Taglio (Fig. 11)**

Per tagliare il metallo, utilizzare sempre la protezione prevista per il taglio.

- Durante il taglio, muovere l'apparecchio in avanti senza forzare, a seconda del materiale che si sta tagliando.
- Non esercitare pressione sul disco di taglio.
- Non inclinare l'apparecchio né muoverlo lateralmente.
- Allo spegnimento, non esercitare pressione laterale sul disco per ridurne la velocità.
- L'apparecchio deve sempre essere azionato con un movimento abrasivo diretto verso l'alto. In caso contrario vi è il rischio che venga espulso dalla linea di taglio in maniera incontrollata.
- Durante il taglio di barre o profili dalla sezione squadrata, è preferibile iniziare dalla parte più dritta.



NOTA: durante l'uso della smerigliatrice angolare per applicazioni di taglio, evitare di inclinarla sul piano di taglio. Il filo tagliente del disco deve essere pulito. Per tagliare pietra dura si consiglia l'uso di un disco di taglio diamantato.



AVVERTENZA: non utilizzare mai dischi da levigatura per operazioni di taglio.

AVVERTENZA: non utilizzare dischi di taglio per la levigatura di sgrossatura.

AVVERTENZA: non lavorare mai materiali contenenti amianto!

12 PULIZIA E MANUTENZIONE

12.1 Pulizia

- Mantenere pulite le aperture di ventilazione della macchina per evitare il surriscaldamento del motore.
- Pulire regolarmente l'alloggiamento della macchina con un panno morbido, di preferenza dopo ogni uso.
- Mantenere le aperture di ventilazione libere da polvere e sporcizia.
- Se la sporcizia non viene via usare un panno morbido inumidito con acqua saponata.



Non usare mai solventi come petrolio, alcol, ammoniaca, ecc. Questi solventi possono danneggiare le parti di plastica.

13 DATI TECNICI

N. modello	POWDP35150
Velocità di rotazione	8500 min-1
Diametro del disco	115 mm
Tensione nominale	20 V
Bloccaggio albero	Sì
Collegamento della batteria	Scorrimento
Filettatura del mandrino	M14
Impugnatura morbida	Sì
Dispositivo di sicurezza	Sì
Avvio lento	Sì

14 RUMORE

Valori di emissione di rumore misurati in conformità allo standard applicabile. (K=3)

Livello di pressione acustica LpA	84 dB(A)
Livello di potenza acustica LwA	95 dB(A)



ATTENZIONE! Indossare protezioni acustiche se la pressione acustica supera 85 dB(A).

aw (Livello di vibrazione)	Max. 4,3 m/s ²	K = 1,5 m/s ²
----------------------------	---------------------------	--------------------------

15 GARANZIA

- Questo prodotto è garantito per un periodo di 36 mesi a decorrere dalla data dell'acquisto da parte del primo utilizzatore.
- La presente garanzia copre tutti i difetti di materiali o produzione, esclusi: batterie, caricabatterie, parti difettose soggette a normale usura quali cuscinetti, spazzole, cavi e spine o accessori quali trapani, punte di trapano, lame di seghe, ecc.; danni o difetti derivanti da incuria, incidenti o alterazioni; costi di trasporto.
- Sono esclusi dalle clausole della garanzia danni e/o difetti conseguenti all'uso non conforme.
- Si declina ogni responsabilità per eventuali lesioni provocate dall'uso non conforme dell'apparecchio.
- Le riparazioni devono essere affidate esclusivamente a un centro di assistenza ai clienti autorizzato da Powerplus tools.
- Per ulteriori informazioni, telefonare al numero 00 32 3 292 92 90.
- Tutti i costi di trasporto sono a carico del cliente, salvo accordi diversi in forma scritta.
- Non sono inoltre consentiti reclami sulla garanzia qualora il danno al dispositivo sia dovuto alle conseguenze di una manutenzione inadeguata o di un sovraccarico.
- Sono inderogabilmente esclusi dalla garanzia i danni derivati da infiltrazione di liquidi, penetrazione di polvere, danni intenzionali (perpetrati deliberatamente o dovuti a negligenza evidente), uso improprio (scopi per i quali il dispositivo non è idoneo), uso non competente (cioè senza rispettare le istruzioni fornite nel manuale), assemblaggio da parte di personale inesperto, fulmini, tensione di rete errata. Questa clausola non è restrittiva.
- L'accettazione dei reclami in base al regolamento di questa garanzia non comporta in nessun caso la proroga del periodo di validità della stessa né l'inizio di un nuovo periodo di garanzia in caso di sostituzione del dispositivo.
- I dispositivi o i componenti sostituiti nel periodo della garanzia sono pertanto di proprietà di Varo NV.
- Ci riserviamo il diritto di respingere i reclami nei casi in cui non sia possibile verificare l'acquisto o quando sia evidente che il prodotto non è stato sottoposto a una corretta manutenzione. (pulizia delle aperture di ventilazione, regolare assistenza per le spazzole al carbonio, ecc.).
- Conservare lo scontrino come prova della data d'acquisto.
- L'apparecchio non smontato deve essere restituito al rivenditore in condizioni di pulizia accettabili, nella custodia preformata originale (se applicabile), accompagnato dalla prova d'acquisto.
- A garanzia di un funzionamento ottimale, l'apparecchio deve essere caricato almeno una volta al mese.

16 AMBIENTE



Ove la macchina, in seguito ad uso prolungato, dovesse essere sostituita, non gettarla tra i rifiuti domestici, ma smaltirla in modo rispettoso per l'ambiente. I rifiuti prodotti dalle macchine elettriche non possono essere trattati come i normali rifiuti domestici. Provvedere al riciclo laddove siano disponibili impianti adeguati. Consultare l'ente locale o il rivenditore per suggerimenti su raccolta e smaltimento.

17 DICHIARAZIONE DI CONFORMITÀ



Con la presente, **VARO – Vic. Van Rompuy N.V.** – Joseph Van Instraat 9 – B2500 Lier, Belgio, dichiara che

Descrizione dell'apparecchio:	Smerigliatrice angolare 20 V - Alimentazione a batteria
Marchio:	PowerPlus
Numero articolo:	POWDP35100

è conforme ai requisiti essenziali e alle altre disposizioni pertinenti stabilite dalle Direttive Europee in base all'applicazione delle norme europee armonizzate. Qualsiasi modifica effettuata sul prodotto rende nulla questa dichiarazione.

Direttive europee (inclusi eventuali emendamenti fino alla data della firma):

2011/65/EU
2006/42/EC
2014/30/EU

Norme europee armonizzate (inclusi eventuali emendamenti fino alla data della firma):

EN60745-1: 2009
EN60745-2-3: 2011
EN55014-1: 2017
EN55014-2: 2015

Depositario della documentazione tecnica: Philippe Vankerkhove, VARO – Vic. Van Rompuy N.V.

Il sottoscritto agisce in nome e per conto del CEO della società,

Ludo Mertens
Regulatory Affairs – Compliance Manager
24/03/2021, Lier - Belgium

1	APLICAÇÃO	3
2	DESCRIÇÃO (FIG. A)	3
3	LISTA DE CONTEÚDO DA EMBALAGEM	3
4	SÍMBOLOS	4
5	PROCEDIMENTOS GERAIS DE SEGURANÇA	4
5.1	<i>Área de trabalho</i>	4
5.2	<i>Segurança elétrica</i>	4
5.3	<i>Segurança pessoal</i>	5
5.4	<i>Manuseamento e emprego de ferramentas elétricas com precaução</i>	5
5.5	<i>Utilização e cuidados com a bateria</i>	6
5.6	<i>Assistência técnica</i>	6
6	INSTRUÇÕES DE SEGURANÇA POR REBARBADORA ANGULAR	6
7	INSTRUÇÕES DE SEGURANÇA ADICIONAIS PARA BATERIAS E CARRÉGADORES	7
7.1	<i>Baterias</i>	7
7.2	<i>Carregadores</i>	8
8	CARREGAMENTO, INSERÇÃO OU REMOÇÃO DO ACUMULADOR	8
8.1	<i>Indicações de carga (Fig. 1)</i>	8
8.2	<i>Remoção / inserção do acumulador (Fig. 2)</i>	9
8.3	<i>Indicador da capacidade da bateria (Fig. 3)</i>	9
9	MONTAGEM	9
9.1	<i>Encaixar o punho auxiliar (Fig. 4)</i>	9
9.2	<i>Montar a cobertura de proteção (Fig. 5)</i>	9
9.3	<i>Substituir o disco abrasivo (Fig. 6a-7b)</i>	10
10	OPERAÇÃO	10
10.1	<i>Ligar / Desligar (Fig. 8)</i>	10
10.1.1	<i>Ligar o equipamento</i>	10
10.1.2	<i>Desligar o equipamento</i>	10
11	OPERAÇÃO	11

11.1	<i>Compartmento de arrumação para a chave de parafuso (Fig. 9)</i>	11
11.2	<i>Lixar em bruto (Fig. 10)</i>	11
11.3	<i>Cortar (Fig. 11)</i>	11
12	LIMPEZA E MANUTENÇÃO	12
12.1	<i>Limpeza</i>	12
13	DADOS TÉCNICOS	12
14	RUÍDO	12
15	GARANTIA	13
16	MEIO AMBIENTE	13
17	DECLARAÇÃO DE CONFORMIDADE	14

REBARBADORA ANGULAR 20 V

POWDP35150

1 APLICAÇÃO

A rebarbadora angular foi concebida para lixar metal e pedra, utilizando o disco abrasivo e a proteção apropriados. Leia todos os avisos de advertência, instruções, ilustrações e especificações fornecidas juntamente com esta ferramenta elétrica. Não utilizar acessórios da ferramenta para trabalhos diferentes, para os quais não foram projetados! Não apta para o uso profissional.



AVISO! Antes de utilizar a máquina, leia atentamente este manual para garantir a sua própria segurança. Ceda apenas a sua ferramenta elétrica juntamente com este manual de instruções.

2 DESCRIÇÃO (FIG. A)

1. Transmissão
2. Botão de bloqueio para o fuso
3. Botão de segurança
4. Alavanca de bloqueio para o dispositivo de proteção
5. Chave de parafuso
6. Proteção para lixar metal
7. Pega auxiliar
8. Porca com flange
9. Botão de ligar/desligar
10. Disco abrasivo (NÃO incluído)
11. Carregador
12. Grupo de baterias com indicador de capacidade da bateria
13. Botão de libertação do grupo de baterias
14. Botão para indicador de capacidade da bateria

3 LISTA DE CONTEÚDO DA EMBALAGEM

- Retire todo o material da embalagem.
- Retire os suportes de embalagem e transporte ainda existentes (se houver).
- Verifique a existência de todo o conteúdo da embalagem.
- Verifique possíveis danos de transporte na ferramenta, no cabo de alimentação, na ficha elétrica e em todos os acessórios.
- Se possível, guarde a embalagem até ao fim do período de garantia. Elimine-a depois através do seu sistema de recolha de resíduos local.



AVISO! Os materiais de embalagem não são brinquedos! As crianças não devem brincar com sacos de plástico! Perigo de asfixia!



- | | |
|--------------------------------------|-----------------------|
| 1 x máquina | 1 x carregador |
| 1 x manual | 1 x proteção do disco |
| 1 x pega auxiliar com chave parafuso | |
| 1 x conjunto da bateria | |



Caso haja partes em falta ou danificadas, por favor, contacte o seu comerciante.

4 SÍMBOLOS

Neste manual e/ou na máquina são utilizados os seguintes símbolos:

	Atenção: risco de ferimentos ou eventuais danos na ferramenta.		Em conformidade com os requerimentos essenciais aplicáveis da(s) diretiva(s) europeia(s).
	Atenção: risco de ferimentos ou eventuais danos na ferramenta.		Máquina classe II – Isolamento duplo – Não necessita de tomada com terra (apenas para carregador).
	Use proteção auditiva.		Temperatura ambiente máx. 40 °C (apenas para bateria).
	Use proteção ocular.		Use bateria e carregador apenas em salas fechadas.
	Use uma máscara contra o pó quando houver formação de pó.		Não exponha o carregador e o conjunto da bateria a água.
	Use luvas de proteção.		Não queime o conjunto da bateria ou carregador.

5 PROCEDIMENTOS GERAIS DE SEGURANÇA

Leia todos os avisos de segurança e todas as instruções. O não-cumprimento dos avisos e instruções podem provocar choque elétrico, incêndio e /ou ferimentos graves. Guarde todos os avisos e instruções para referencia futura. O conceito utilizado a seguir de „Ferramenta elétrica” refere-se a ferramentas elétricas com cabo de alimentação ou alimentação por bateria (sem cabo elétrico).

5.1 Área de trabalho

- Mantenha a sua área de trabalho limpa e arrumada. A desordem e áreas de trabalho com pouca iluminação podem desencadear acidentes.
- Não trabalhe com o aparelho em ambientes com risco de explosão, onde se encontrem líquidos, gases ou poeiras inflamáveis. As ferramentas elétricas produzem faíscas, as quais podem inflamar as poeiras ou vapores.
- Mantenha as crianças e outras pessoas afastadas durante a utilização da ferramenta elétrica. Em caso de distração, pode perder o controlo sobre o aparelho.

5.2 Segurança elétrica

- Certifique-se sempre que a tensão de alimentação corresponde à voltagem especificada na placa de características.
- A ficha de ligação do aparelho tem que encaixar corretamente na tomada. A ficha não pode de forma alguma ser modificada. Não utilize nenhum adaptador juntamente com

aparelhos ligados à terra. As fichas intactas e tomadas adequadas diminuem o risco de choque elétrico.

- Evite o contacto físico com superfícies ligadas à terra, tais como tubagens, aparelhos de aquecimento, fogões e frigoríficos. Existe um risco agravado de choque elétrico, se tiver contacto físico com terra.
- Mantenha o aparelho afastado de chuva ou humidade. A entrada de água num aparelho elétrico aumenta o risco de choque elétrico.
- Não utilize o cabo elétrico para segurar ou pendurar o aparelho ou para puxar a ficha da tomada. Mantenha o cabo elétrico afastado do calor, óleo, arestas afiadas ou de peças de aparelhos em movimento. Os cabos elétricos danificados ou dobrados aumentam o risco de choque elétrico.
- Se trabalhar com uma ferramenta elétrica ao ar livre, utilize apenas extensões que sejam também indicadas para uso no exterior. A utilização de uma extensão apropriada para uso no exterior diminui o risco de choque elétrico.
- Caso não seja possível evitar operar a ferramenta elétrica num local húmido, use um dispositivo contra corrente residual (RCD). O uso de um RCD reduz o risco de choque elétrico.

5.3 Segurança pessoal

- Esteja atento. Esteja concentrado e seja sensato ao trabalhar com uma ferramenta elétrica. Não utilize o aparelho se estiver cansado ou sob a influência de estupefacientes, álcool ou medicamentos. Um momento de distração durante a utilização do aparelho pode provocar ferimentos graves.
- Use equipamento de proteção individual e use sempre óculos de proteção. O uso de equipamento de proteção individual, assim como máscaras anti-poeiras, calçado de segurança anti-derrapante, capacete de segurança ou proteção auricular, conforme o tipo e aplicação da ferramenta elétrica, diminui o risco de ferimentos.
- Evite uma entrada em funcionamento acidental. Certifique-se de que o interruptor se encontra na posição „OFF (0)” (desligado), antes de inserir a ficha na tomada. Se tiver o dedo no interruptor ao segurar o aparelho ou ligar o aparelho à corrente elétrica com o interruptor ativado, podem resultar acidentes.
- Retire ferramentas de ajuste ou chaves de parafusos, antes de ligar o aparelho. Uma ferramenta ou chave que se encontre numa peça giratória do aparelho pode provocar ferimentos.
- Não se sobrevalorize. Tenha atenção a uma postura correta e mantenha sempre o equilíbrio. Desta forma, poderá controlar melhor o aparelho em situações inesperadas.
- Use vestuário apropriado. Não use roupas largas nem jóias. Mantenha o cabelo, roupa e luvas a trabalhar afastados de peças em movimento. As roupas soltas, jóias ou cabelos compridos soltos podem ser apanhados pelas peças em movimento.
- Se puderem ser montados dispositivos de aspiração e absorção de poeiras, certifique-se de que os mesmos estão ligados e são utilizados corretamente. A utilização destes dispositivos diminui os riscos associados a poeiras.

5.4 Manuseamento e emprego de ferramentas elétricas com precaução

- Não sobrecarregue o aparelho. Utilize a ferramenta elétrica indicada para o seu trabalho. Com a ferramenta elétrica adequada, trabalha melhor e de forma mais segura nas áreas a trabalhar indicadas.
- Não utilize uma ferramenta elétrica com o interruptor danificado. Uma ferramenta elétrica que não possa ser mais ligada ou desligada é perigosa e tem de ser reparada.
- Retire a ficha da tomada antes de proceder a ajustes no aparelho, substituir acessórios ou arrumar o aparelho. Esta medida de precaução impede o arranque acidental do aparelho.

- Guarde as ferramentas elétricas não utilizadas fora do alcance das crianças. Não permita que outras pessoas façam uso do aparelho, se não estiverem familiarizadas com o mesmo ou não tiverem lido estas instruções. As ferramentas elétricas são perigosas, se forem utilizadas por pessoas inexperientes.
- Faça a manutenção do aparelho com cuidado. Inspeccione se as peças móveis do aparelho funcionam corretamente e não bloqueiam, se as peças estão partidas ou danificadas de forma a comprometer o funcionamento do aparelho. Mandar reparar as peças danificadas antes da utilização do aparelho. Muitos acidentes têm a sua origem na manutenção incorreta das ferramentas elétricas.
- Mantenha as ferramentas de corte afiadas e limpas. As ferramentas de corte com extremidades de corte afiadas, com uma manutenção correta, bloqueiam menos e são mais fáceis de manusear.
- Utilize a ferramenta elétrica, acessórios, ferramentas normalizadas, etc. de acordo com estas instruções para este tipo especial de aparelho. Tenha também em atenção as condições a trabalhar e a tarefa a executar. O emprego das ferramentas elétricas para aplicações diferentes das estipuladas pode desencadear situações de perigo.

5.5 Utilização e cuidados com a bateria

- Recarregue apenas com o carregador especificado pelo fabricante. Um carregador adequado para um tipo de bateria pode provocar um risco de incêndio se usado noutro conjunto de bateria.
- Use as ferramentas elétricas com os conjuntos de bateria especificamente designados. A utilização de qualquer outro conjunto de baterias pode provocar o risco de ferimentos e de incêndio.
- Quando um conjunto de baterias não está em utilização, mantenha-o afastado de outros objetos de metal, como cliques, moedas, chaves, pregos, parafusos ou outros pequenos objetos de metal que possam provocar uma conexão de um terminal ao outro. O curto-circuito entre os terminais da bateria pode provocar queimaduras ou um incêndio.
- Em condições abusivas, pode ser ejetado líquido da bateria; evite o contacto. Se o contacto ocorrer acidentalmente, lave com água. Se o líquido entrar em contacto com os olhos, procure também apoio médico. O líquido ejetado da bateria pode provocar irritação ou queimaduras.
- Não use um conjunto de bateria ou uma ferramenta danificada ou modificada. Baterias danificadas ou modificadas podem exibir um comportamento imprevisível provocando um incêndio, explosão ou risco de ferimentos.
- Não exponha um conjunto de bateria ou ferramenta ao fogo ou a uma temperatura excessiva. A exposição ao fogo ou a uma temperatura acima de 130 °C pode provocar uma explosão.
- Siga todas as instruções de carregamento e não carregue o conjunto da bateria ou a ferramenta fora do intervalo das temperaturas especificadas nas instruções. Um carregamento inadequado ou com temperaturas fora do intervalo especificado podem danificar a bateria e aumentar o risco de incêndio.

5.6 Assistência técnica

- Mandar reparar o seu aparelho apenas por técnicos qualificados e apenas com peças de substituição originais. Desta forma, é assegurado que a segurança do aparelho se mantém.

6 INSTRUÇÕES DE SEGURANÇA POR REBARBADORA ANGULAR

- Retirar todo o material de embalagem e peças soltas da unidade.
- Verificar os acessórios antes do uso. Devem ser apropriados para a máquina e o fim que teve em mente.
- Se a máquina for nova, a bateria tem de ser carregado primeiro.

- Verifique se o número máximo de rotações indicado no disco abrasivo corresponde ao número máximo de rotações da máquina. O número de rotações da máquina não pode ser superior ao valor indicado no disco abrasivo.
- Certifique-se de que as dimensões do disco abrasivo correspondem às especificações da máquina.
- Assegure-se de que o disco abrasivo está corretamente montado e fixo. Não utilize anilhas de ajuste ou adaptadores para ajustar o disco abrasivo.
- Utilize e conserve os discos abrasivos de acordo com as instruções do fabricante.
- Não utilize a rebarbadora para cortar peças de trabalho com espessuras superiores à profundidade de corte do disco abrasivo.
- Não utilize os discos abrasivos para trabalhos de rebarbar.
- Se utilizar discos abrasivos que sejam fixos na rosca do veio, certifique-se de que a rosca é suficientemente grande. Verifique se o veio está suficientemente protegido e se não entra em contacto com a superfície a afiar.
- Antes de começar a utilizar o aparelho, inspecione o disco abrasivo quanto a eventuais danos. Não utilize discos partidos ou que apresentem fissuras ou quaisquer outros danos.
- Antes de utilizar a máquina, deixe-a funcionar em vazio durante 30 segundos. Desligue a máquina imediatamente se começar a vibrar muito ou se apresentar qualquer outra deficiência. Verifique a rebarbadora e o disco abrasivo cuidadosamente antes de voltar a ligar a máquina.
- Assegure-se de que as faíscas que sejam eventualmente libertadas não possam constituir perigo para as pessoas e que não possam entrar em contacto com substâncias facilmente inflamáveis.
- Faça com que a superfície de trabalho esteja suficientemente segura ou apertada. Mantenha as mãos afastadas de superfícies de trabalho muito quentes.
- Use sempre óculos de proteção e protetores auriculares. Caso seja necessário, use também outro tipo de equipamento de proteção como, por exemplo, um avental ou um capacete.
- Certifique-se de que os discos e as pontas são montados de acordo com as instruções do fabricante.
- Certifique-se de que os mata-borrões são utilizados, quando fornecidos, com o produto abrasivo aderente.
- Se for fornecida uma proteção com a ferramenta nunca utilize a ferramenta sem essa proteção.
- Em ferramentas em que é preciso instalar um disco com um orifício roscado, certifique-se de que a rosca do disco é suficientemente longa para aceitar o comprimento do veio.
- Certifique-se de que as aberturas de ventilação são mantidas desimpedidas quando estiver a trabalhar em condições de muito pó.

7 INSTRUÇÕES DE SEGURANÇA ADICIONAIS PARA BATERIAS E CARREGADORES

7.1 Baterias

- Nunca tente abrir por algum motivo.
- Não guarde em locais onde a temperatura possa exceder 40 °C.
- Carregue apenas a temperaturas ambiente entre 4 °C e 40 °C.
- Armazene as suas baterias num local fresco e seco (5 °C-20 °C). Nunca armazene baterias descarregadas.
- É recomendável descarregar e carregar novamente as baterias de íões de lítio regularmente (pelo menos, 4 vezes por ano). A carga ideal para o armazenamento a longo prazo da sua bateria de íões de lítio é de 40% da capacidade.
- Ao descartar as baterias, siga as instruções fornecidas na secção "Proteger o ambiente".

- Não provoque curto-circuitos. Caso seja efetuada uma ligação entre o terminal positivo (+) e o negativo (-) direta ou acidentalmente pelo contacto de objetos metálicos, a bateria sofre um curto-circuito seguindo-se uma corrente intensa que irá gerar calor que pode provocar rutura ou incêndio da caixa.
- Não aquecer. Se as baterias forem aquecidas acima de 100 °C, a vedação, os separadores de isolamento e outros componentes de polímero podem ficar danificados resultando em fuga de eletrólito e/ou curto-circuito interno que gera calor provocando rutura ou incêndio. Mais ainda, não descarte as baterias no fogo pois pode ocorrer uma explosão e/ou queimaduras graves.
- Em condições extremas pode ocorrer fuga da bateria. Se observar líquido na bateria, proceda como se segue:
 - Limpe cuidadosamente o líquido usando um pano. Evite o contacto com a pele.
 - Caso entre em contacto com os olhos, siga as instruções que se seguem:
 - ✓ Lave imediatamente com água. Neutralize com um ácido suave como limão ou vinagre.
 - ✓ Em caso de contacto com os olhos, lave abundantemente com água limpa por pelo menos 10 minutos. Consulte um médico.



Perigo de incêndio! Evite o curto-circuito de contactos de uma bateria removida. Não queime a bateria.

7.2 Carregadores

- Nunca tente carregar baterias não recarregáveis.
- Substitua imediatamente cabos com defeito.
- Não exponha à água.
- Não abra o carregador.
- Não teste o carregador.
- O carregador destina-se unicamente a uso no interior.

8 CARREGAMENTO, INSERÇÃO OU REMOÇÃO DO ACUMULADOR

8.1 Indicações de carga (Fig. 1)

Ligue o carregador à tomada elétrica:

- Verde contínuo: pronto a ser carregado.
- Vermelho intermitente: a carregar.
- Verde contínuo: carregado.
- Verde e vermelho contínuo: acumulador ou carregador danificado.



Aviso: caso o acumulador não encaixe corretamente, desconecte-o e certifique-se que o acumulador é o modelo correto para este carregador, tal como indicado na tabela de especificações. Não carregue qualquer outro acumulador ou qualquer outro acumulador que não encaixe de forma segura no carregador.

1. Controle frequentemente o carregador e o acumulador enquanto os mesmos estão ligados.
2. Quando terminado, remova o carregador da fonte elétrica e desconecte-o do acumulador.
3. Deixe o acumulador arrefecer completamente antes de o utilizar.
4. Guarde o carregador e o acumulador em espaços interiores, fora do alcance das crianças.



AVISO: caso a bateria esteja quente depois do uso contínuo da ferramenta, permita que a mesma arrefeça para uma temperatura ambiente antes de a carregar. Tal irá prolongar a vida das suas baterias.

8.2 Remoção / inserção do acumulador (Fig. 2)



ADVERTÊNCIA: certifique-se que a ferramenta está desligada ou remova o acumulador antes de efetuar qualquer ajuste.

- Segure a ferramenta com uma mão e o acumulador (12) com a outra.
- Para instalar: puxe e deslize o conjunto de bateria para a porta da bateria, certifique-se que a trava na parte traseira da bateria encaixe no lugar e que a bateria esteja segura antes de iniciar o funcionamento.
- Para remover: pressione a trava da bateria e puxe, ao mesmo tempo, a bateria para fora.

8.3 Indicador da capacidade da bateria (Fig. 3)

Existem indicadores da capacidade da bateria no acumulador e pode verificar o estado de capacidade da bateria se apertar o botão (14). Antes de utilizar a máquina, pressione por favor o interruptor de acionamento para verificar se o acumulador está suficientemente carregado para um funcionamento adequado.

Esses 3 LED's podem indicar o estado do nível de capacidade da bateria:

Os 3 LED's estão acesos: o acumulador está completamente carregado.

Os 2 LED's estão acesos: o acumulador está carregado a 60%.

1 LED está aceso: o acumulador está quase descarregado.

9 MONTAGEM

9.1 Encaixar o punho auxiliar (Fig. 4)



Aviso: Antes da montagem e ajustamento desligue sempre a rebarbadora e retire o acumulador do corpo da rebarbadora angular.

O punho auxiliar (7) pode ser instalado na rebarbadora em 2 posições distintas: esquerda e direita.

Para montar a pega tem de aparafusá-la simplesmente nos pontos de fixação. Verificar se a pega foi seguramente fixa, no entanto, não deve aparafusá-la em demasiado.

9.2 Montar a cobertura de proteção (Fig. 5)

1. Para soltar o grampo da cobertura de proteção (6) puxe para fora a alavanca de proteção da cobertura de proteção (4).
2. Rode a cobertura de proteção de forma a que a parte descoberta do disco se encontre o mais afastada possível da mão no punho principal.
3. Para encaixar a cobertura de proteção empurre a alavanca de bloqueio para dentro (a cobertura de proteção não deverá poder mover-se).



Aviso: Se o dispositivo de proteção não poder ser fixado por meio da alavanca de bloqueio (4), deve utilizar uma chave Allen para apertar a porca hexagonal.



Nota: a proteção de segurança deve ser posicionada para proteger o utilizador se o disco se partir durante a utilização.

9.3 Substituir o disco abrasivo (Fig. 6a-7b)



Atenção – um disco que tenha sido usado pode estar muito quente!



Aviso: Antes da montagem e ajustamento retire sempre o acumulador do corpo da rebarbadora.

- Descomprima e segure o botão de bloqueio do eixo (2) para prender o eixo.
- Girar o eixo até bloquear.
- Remover a flange exterior e o disco, a flange interior pode ficar no sítio.
- Deve verificar sempre se a flange interior engrenou corretamente no eixo, usando as ranhuras correspondentes, tanto no eixo como na flange. (Fig. 6a - 6b)
- Colocar o disco de substituição que quer utilizar, em cima da flange interior e consultar as instruções do fabricante do disco em relação à orientação correta. (Fig. 7a)
- Reaparafusar a flange exterior no eixo e apertar com uma chave de parafuso. (Fig. 7b)
- Assegurar de usar o bloqueio de eixo para que o disco não poder escorregar.



Importante! Apenas prima o bloqueio do eixo quando o motor e eixo do disco abrasivo estiverem imobilizados.

Deve manter o bloqueio do eixo premido enquanto substitui o disco!

Ligue a rebarbadora utilizando o interruptor de ON/OFF (ligar/desligar) (3+9), e deixe rodar o disco durante 30 segundos para confirmar que a ferramenta está a funcionar corretamente e que não existem vibrações anormais. Desligue imediatamente a rebarbadora se sentir uma vibração intensa e tente perceber a origem dessa situação.

Para discos de lixamento e corte com uma grossura até aproximadamente 3 mm, aparafuse na flange exterior com o lado plano virado para o disco de lixamento ou de corte.

10 OPERAÇÃO

10.1 Ligar / Desligar (Fig. 8)



Antes de acionar o interruptor ON/OFF, verifique se o disco abrasivo está corretamente instalado e funciona com suavidade e se a flange exterior está corretamente apertada.

- Ligue o conjunto da bateria no corpo da rebarbadora angular.

10.1.1 Ligar o equipamento

Puxar o botão de segurança (3) para a frente para desbloquear o botão de ligar/desligar. Depois tem de pressionar por completo o botão de ligar/desligar (9).

10.1.2 Desligar o equipamento

Soltar o botão de ligar/desligar (9). O botão de segurança (3). volta automaticamente para a posição de bloqueio.



O disco continua a rodar após desligar a ferramenta.

11 OPERAÇÃO

11.1 *Compartimento de arrumação para a chave de parafuso (Fig. 9)*

- Para o uso e a arrumação convenientes, esta ferramenta tem uma função de arrumação de chave de parafuso. Pode arrumar a sua chave de parafuso na pega auxiliar depois de a ter usada.
- Inserir a chave de parafuso numa abertura dentro da pega auxiliar.
- A chave de parafuso é completamente arrumada quando as saliências na chave de parafuso bloqueiam na base da pega auxiliar.
- Para utilizar a chave de parafuso e para tirar-la da pega, deve simplesmente segurar os dois lados do perno da chave e puxá-lo.

11.2 *Lixar em bruto (Fig. 10)*



Advertência: Nunca usar um disco de corte para lixar. Para lixar deve utilizar apenas o dispositivo de proteção concebido para lixar.



CUIDADO: Nunca pressionar o botão de bloqueio do fuso enquanto o disco estiver a girar. Para obter os melhores resultados de lixar, deve de posicionar a ferramenta num ângulo entre 30° e 40°. Mover a ferramenta para trás e para a frente, aplicando uma ligeira pressão. Deste modo, a peça a ser trabalhada não aquecerá em demasiado, não perderá a cor e evitará de forma ranhuras.

11.3 *Cortar (Fig. 11)*

Para cortar metal deve sempre utilizar o dispositivo de proteção concebido para cortar.

- Durante o corte deve mover a ferramenta para a frente, sem forçar-la, em conformidade com o material a ser cortado.
- Não aplicar pressão ao disco de corte.
- Não inclinar a ferramenta e não movê-la de um lado para o outro.
- Não reduzir a velocidade do disco de corte ao desligá-lo por meio de pressão lateral.
- A ferramenta tem de trabalhar num movimento abrasivo na direção para cima. Caso contrário, há o risco de ser acionado numa maneira descontrolada, para fora da linha de corte.
- Ao cortar barras com uma seções ou perfis quadrados, é preferido de começar com a parte mais fina.



AVISO: Ao utilizar o ângulo de lixar correto para os fins de corte, deve evitar de incliná-la para dentro do plano de corte. O disco de corte tem de apresentar um canto de corte limpo. Um disco de corte de diamante é recomendado para cortar pedra dura.



ADVERTÊNCIA: Nunca usar um disco de lixar para cortar.
ADVERTÊNCIA: Nunca usar um disco de corte para lixar em bruto.
ADVERTÊNCIA: Os materiais que contêm amianto não devem ser processados!

12 LIMPEZA E MANUTENÇÃO

12.1 Limpeza

Mantenha as ranhuras de ventilação da máquina limpas, de modo a evitar o sobreaquecimento do motor.

Limpe regularmente a carcaça da máquina com um pano macio, de preferência após cada utilização.

Mantenha as ranhuras de ventilação livres de poeira e sujidade.

Se a sujidade não puder ser eliminada, use um pano macio humedecido com água e sabão.



Nunca utilize solvente tais como o petróleo, álcool, água amoniacal, etc. Estes solventes poderão danificar as peças de plástico.

13 DADOS TÉCNICOS

Modelo nº	POWDP35150
Velocidade de rotação	8500 min-1
Diâmetro do disco	115 mm
Tensão nominal	20 V
Bloqueio do veio	Sim
Ligação do acumulador	Inserção de deslize
Rosca do fuso	M14
Softgrip	Sim
Proteção de segurança	Sim
Arranque suave	Sim

14 RUÍDO

Valores de emissão sonora, medidos em conformidade com a norma relevante. (K=3)

Nível de pressão acústica LpA	84 dB(A)
Nível de potência acústica LwA	95 dB(A)



ATENÇÃO! Use proteção de ouvidos quando a pressão sonora for superior a 85 dB(A).

aw (Vibração)	Max. 4,3 m/s ²	K = 1,5 m/s ²
---------------	---------------------------	--------------------------

15 GARANTIA

- Este produto tem uma garantia de um período de 36 meses efetivos, a partir da data de aquisição pelo primeiro utilizador.
- Esta garantia cobre todas as falhas do material ou produção, mas não inclui: baterias, carregadores, peças com defeito por desgaste de utilização normal, como suportes, escovas, cabos e tomadas ou acessórios como brocas, lâminas de serra, etc., danos ou defeitos que sejam resultado de utilização indevida, acidentes ou alterações, nem os custos de transporte.
- Danos e/ou defeitos resultantes de utilização inadequada também não estão cobertos pelas condições de garantia.
- Renunciamos também qualquer responsabilidade por quaisquer ferimentos corporais resultantes de utilização inadequada da ferramenta.
- As reparações apenas devem ser levadas a cabo por um centro de serviço ao cliente autorizado para ferramentas Powerplus.
- A qualquer momento pode obter mais informação através do número 00 32 3 292 92 90.
- Quaisquer custos de transporte devem sempre ser imputados ao cliente, exceto se acordado de outra forma por escrito.
- Ao mesmo tempo, não pode ser entregue qualquer reivindicação de garantia, se o dano do aparelho resulta de uma manutenção negligente ou de uma sobrecarga.
- Uma exclusão definitiva da garantia resulta de danos causados por permeação de líquidos, penetração excessiva de poeira, danificação intencional (deliberadamente ou devido à grave falta de cuidados), uso não apropriado (utilização para fins não adequados para este aparelho), utilização não qualificada (p.ex. não respeitando as instruções dadas neste manual), montagem incorreta, queda de raio, voltagem de rede incorreta. Esta lista não é restritiva.
- Nunca a aceitação de reivindicações de garantia pode levar à prolongamento da garantia ou ao início de um novo período de garantia em caso da substituição do aparelho.
- Por isso, aparelhos ou componentes substituídos sob garantia ficam na posse de Varo NV.
- Nós reservamos o direito de rejeitar qualquer reivindicação onde a aquisição não possa ser verificada ou quando é visível que o produto não foi utilizado corretamente. (Limpeza das ranhuras de ventilação, escovas de carvão utilizadas com regularidade,...)
- Deverá guardar o seu talão de compra como prova de aquisição do produto.
- A sua ferramenta desmontada deverá ser devolvida ao representante num estado de limpeza aceitável, na sua caixa de transporte original (aplicável às unidades acompanhadas da prova de compra).
- A sua ferramenta deve ser carregada, no mínimo, uma vez por mês para garantir um ótimo funcionamento desta ferramenta.

16 MEIO AMBIENTE



Se a sua máquina necessitar de ser substituída após uma utilização prolongada, não a coloque no lixo doméstico. Elimine-a de uma forma ecologicamente segura.

O lixo produzido pelas máquinas elétricas não pode ser eliminado com o lixo doméstico normal. Faça a reciclagem onde existam instalações adequadas.

Consulte as autoridades locais ou o seu revendedor para conselhos sobre a recolha e a eliminação.

17 DECLARAÇÃO DE CONFORMIDADE



VARO – Vic. Van Rompuy N.V. – Joseph Van Instraat 9 – BE2500 Lier – Bélgica, declara que,

Designação do aparelho: Rebarbadora angular 20 V - Operado por bateria
Marca: PowerPlus
Modelo n.º.: POWDP35100

se encontra em conformidade com os requisitos essenciais e outras provisões relevantes das Diretivas Comunitárias aplicáveis, com base na aplicação das normas Europeias harmonizadas. Qualquer alteração não autorizada do equipamento anula esta declaração.

Diretivas Europeias (incluindo, se aplicável, as respetivas emendas até à data de assinatura):
2011/65/UE
2006/42/CE
2014/30/UE

Normas Europeias harmonizadas (incluindo, se aplicável, as respetivas emendas até à data de assinatura):

EN60745-1: 2009
EN60745-2-3: 2011
EN55014-1: 2017
EN55014-2: 2015

Detentor da Documentação Técnica: Philippe Vankerkhove, VARO – Vic. Van Rompuy N.V.

O signatário atua em nome da administração da empresa,

Ludo Mertens
Assuntos Regulamentares – Gestor de Conformidade
24/03/2021, Lier - Bélgica

1	BRUKSOMRÅDE	3
2	BESKRIVELSE (FIG. A)	3
3	PAKKENS INNHOLD	3
4	SYMBOLFORKLARING	3
5	GENERELLE SIKKERHETSADVARSLER	4
5.1	<i>Arbeidsplassen</i>	4
5.2	<i>Elektrisk sikkerhet</i>	4
5.3	<i>Personssikkerhet</i>	5
5.4	<i>Vær nøyaktig og omhyggelig når du omgås elektroverktøy</i>	5
5.5	<i>Bruk og vedlikehold av verktøy med batteri</i>	5
5.6	<i>Service</i>	6
6	SPEIELLE SIKKERHETSFORSKRIFTER FOR VINKELSLIPER	6
7	EKSTRA SIKKERHETSREGLER FOR BATTERIER OG LADERE	7
7.1	<i>Batterier</i>	7
7.2	<i>Ladere</i>	7
8	LADING OG INNSETTING ELLER FJERNING AV BATTERIET ..	8
8.1	<i>Laderindikasjoner (Fig. 1)</i>	8
8.2	<i>Fjerning/innsetting av batteri (Fig. 2)</i>	8
8.3	<i>Batterikapasitetsindikator (Fig. 3)</i>	8
9	MONTERING	8
9.1	<i>Feste hjelpehåndtaket (Fig. 4)</i>	8
9.2	<i>Montere vernet (Fig. 5)</i>	9
9.3	<i>Skifte slipeskiven (Fig. 6a-7b)</i>	9
10	BRUK	9
10.1	<i>Slå på/av (Fig. 8)</i>	9
10.1.1	Slå på	9
10.1.2	Slå av	10
11	BRUK	10
11.1	<i>Oppbevaring av skrunøkkelen (Fig. 9)</i>	10

11.2	<i>Grov sliping (Fig. 10)</i>	10
11.3	<i>Kapping (Fig. 11)</i>	10
12	RENGJØRING OG VEDLIKEHOLD	11
12.1	<i>Rengjøring</i>	11
13	TEKNISKE DATA	11
14	STØY	11
15	GARANTI	12
16	MILJØ	12
17	SAMSVARSERKLÆRING	13

VINKELSLIPER 20 V

POWDP35150

1 BRUKSOMRÅDE

Vinkelsliperen er utviklet for å slippe metall og stein hvis den er utstyrt med riktig slipeskive og vern. Les alle sikkerhetsadvarslene, instruksjonene, illustrasjonene og spesifikasjonene som følger med dette elektroverktøyet. Du må aldri bruke tilbehør eller ekstrautstyr til annet arbeid enn det det er beregnet for! Dette verktøyet er ikke egnet for profesjonell bruk.



ADVARSEL! Av sikkerhetshensyn bør du lese denne brukermanualen og generelle sikkerhetsinstrukser nøye før maskinen tas i bruk. Hvis maskinen leveres videre til en tredjeperson må også bruksanvisningen følge med.

2 BESKRIVELSE (FIG. A)

1. Girkasse
2. Knapp til spindellås
3. På/av-bryter
4. Låsespak for vern
5. Skrunøkkel
6. Vern for kapping av metall
7. Støttehåndtak
8. Flensmutter
9. Avtrekkerbryter
10. Kappskive (IKKE inkludert)
11. Lader
12. Batteripakke med batterikapasitetsindikator
13. Knapp for å frigjøre batteripakke
14. Knapp for batterikapasitetsindikator

3 PAKKENS INNHOLD

- Fjern alle pakkematerialer.
- Fjern all gjenværende innpakning og alle transportinnlegg (hvis aktuelt).
- Sjekk at pakkens innhold er fullstendig.
- Sjekk apparatet, strømfledningen, støpslet og alt tilbehør for transportskader.
- Ta vare på pakkematerialene så lenge som mulig, helst til slutten av garantiperioden. Deretter må du kaste det i ditt lokale avfallssystem.



ADVARSEL: Emballasjen er ikke leketøy! Barn må ikke leke med plastposer! Kvelningsfare!

- | | |
|----------------------------------|----------------------|
| 1 x maskin | 1 x lader |
| 1 x håndbok | 1 x skivebeskyttelse |
| 1 x støttehåndtak med skrunøkkel | |
| 1 x batteripakke | |









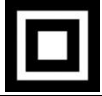

Hvis du oppdager manglende eller skadede deler må du ta kontakt med forhandleren.

4 SYMBOLFORKLARING

Følgende symboler brukes i denne bruksanvisningen eller på maskinen:

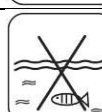
	Indikerer risiko for personskader eller skader på verktøyet.		I samsvar med vesentlige krav i EU-direktivet(ene).
--	--	--	---

	Les manualen før bruk.		Klasse II-maskin – dobbeltisolert – krever ikke jordet støpsel (kun for lader).
	Bruk hørselsvern.		Omgivelsestemperatur maks. 40 °C (kun for batteri).
	Bruk vernebriller.		Bruk batteri og lader kun i lukkede rom.
	Bruk pustebeskyttelse ved støvutvikling.		Ikke utsett lader og batteripakke for vann.
	Bruk hansker.		Batteri og lader må ikke brennes.

5 GENERELLE SIKKERHETSADVARSLER

Samtlige sikkerhetsregler og advarsler må leses. Hvis du ikke følger sikkerhetsreglene kan det føre til elektrisk støt, brann og/eller alvorlige personskader. Begrepet "elektroverktøy" som er brukt i advarslene henviser til elektroverktøy som drives fra strømmettet (med kabel) eller med batteri (uten kabel).

5.1 Arbeidsplassen

- Hold arbeidsplassen ren og ryddig. Rot og dårlig opplyst arbeidsområde kan føre til ulykker.
- Bruk apparatet i omgivelser som ikke er eksplosjonsfarlige og der det ikke finnes brennbare væsker, gasser eller støv. Elektroverktøy avgir gnister som kan antenne støv eller damp.
- Hold barn og andre personer unna når du bruker elektroverktøyet. Forstyrrelser kan føre til at du mister kontrollen over apparatet.

5.2 Elektrisk sikkerhet

- Kontroller alltid at strømtilførselen stemmer med spenningen på typeskiltet.
- Støpslet på apparatet må passe i stikkontakten. Støpslet må ikke endres. Ikke bruk overgangsplugg som ikke har samme beskyttelse som apparatet. Støpsler som ikke er modifisert og passende stikkontakter reduserer faren for elektrisk støt.
- Unngå kroppskontakt med jordede flater, som rør, varmeovner og kjøleskap. Jordingen av disse øker faren for elektrisk støt.
- Hold apparatet unna regn og fuktighet. Inntrenging av vann i apparatet øker faren for elektrisk støt.
- Ikke bruk kabelen til å bære apparatet, henge det opp eller når du trekker støpslet ut av stikkontakten. Hold kabelen unna varme, olje, skarpe kanter eller bevegelige deler på apparatet. Skadete eller krøllede kabler øker faren for elektrisk støt.
- Når du bruker elektroverktøy utendørs må du bare bruke skjøtekabler som er tillatt brukt utendørs. Bruk av skjøtekabler som er beregnet på utendørs bruk reduserer faren for elektrisk støt.

- Hvis du må bruke elektroverktøy på områder med mye fuktighet, må du bruke et overspenningsvern. Hvis du bruker et overspenningsvern, vil du redusere faren for støt.

5.3 *Personssikkerhet*

- Elektroverktøy må brukes med sunn fornuft. Ikke bruk apparatet hvis du er trøtt eller er påvirket av narkotika, alkohol eller medikamenter. Et øyeblikks uoppmerksomhet når du bruker apparatet kan føre til personskader.
- Bruk personlig verneutstyr og bruk alltid vernebriller. Bruk av personlig verneutstyr som støvmaske, sklisikre vernesko, hjelm eller hørselsvern, når forholdene krever det, reduserer faren for personskader.
- Unngå utilsiktet oppstart. Forsikre deg om at bryteren er slått AV før du plugges inn støpslet. Hvis du bærer elektroverktøy med fingeren på bryteren, eller hvis du plugges inn et verktøy med bryteren PÅ, inviterer du til ulykker.
- Fjern justeringsverktøy eller skrunøkler før du slår på apparatet. Et verktøy eller nøkkel som blir sittende i elektroverktøyets bevegelige deler kan føre til personskade.
- Ikke strekk deg for langt. Pass på at du står støtt og at du alltid er i balanse. På denne måten kan du være i stand til å kontrollere verktøyet også i uventede situasjoner.
- Bruk egnede klær. Ikke bruk vide klær eller smykker. Hold hår, klær og hansker unna bevegelige deler. Løse klær, smykker eller langt hår kan henge seg opp i bevegelige deler.
- Når det kan monteres støvavsug- og oppsamlingsinnretninger, må du forsikre deg om at disse er riktig tilkoblet og at de brukes riktig. Bruk av slike innretninger kan redusere støvrelaterte farer.

5.4 *Vær nøyaktig og omhyggelig når du omgås elektroverktøy*

- Ikke overbelast apparatet. Bruk riktig elektroverktøy i forhold til arbeidet som skal utføres. Korrekt elektroverktøy vil gjøre jobben bedre og sikrere når det arbeider innenfor den belastningen det er beregnet til.
- Ikke bruk elektroverktøyet hvis bryteren ikke kan slå det på og av. Hvis det ikke lenger er mulig å kontrollere elektroverktøyet med bryteren, er det farlig å bruke og må repareres.
- Trekk støpslet ut av stikkkontakten før du gjør justeringer, skifter tilbehør eller setter bort verktøyet. Disse forholdsreglene forhindrer at apparatet startes utilsiktet.
- Oppbevar elektroverktøy som ikke skal brukes utenfor barns rekkevidde. Ikke la personer du ikke stoler på eller som ikke har lest denne bruksanvisningen bruke apparatet. Elektroverktøy er farlige når de brukes av uerfarne personer.
- Elektroverktøy må vedlikeholdes. Kontroller at bevegelige deler fungerer som de skal og ikke klemmer, om deler er brukket eller skadet og alle andre forhold som kan ha innvirkning på verktøyets funksjon. Reparer skadete deler før du bruker verktøyet. Mange ulykker skyldes dårlig vedlikeholdte elektroverktøy.
- Hold kutteverktøy skarpe og rene. Omhyggelig vedlikeholdte kutteverktøy med skarpe kuttekanter klemmer mindre og er lettere å bruke.
- Bruk elektroverktøy, tilbehør, innsatser osv. i samsvar med denne bruksanvisningen og i samsvar med spesielle anvisninger som gjelder for respektive verktøyet. Ta hensyn til arbeidsforholdene og arbeidet som skal utføres. Bruk av elektroverktøy til annet enn tiltenkt formål kan føre til farlige situasjoner.

5.5 *Bruk og vedlikehold av verktøy med batteri*

- Ladingen må kun foregå med laderen som er spesifisert av produsenten. En lader som er egnet for en type batteripakke, kan være brannfarlig hvis den blir brukt med en annen batteripakke.
- Elektroverktøy må kun brukes sammen med den batteripakken som er spesifisert for verktøyet. Hvis du bruker en annen batteripakke, kan dette medføre økt risiko for skade og brann.

- Når batteripakken ikke er i bruk, bør den oppbevares et sted der den ikke kommer i kontakt med metallgjenstander, som f.eks. binderser, mynter, nøkler, spikre, skruer og andre små metallgjenstander som kan opprette kontakt mellom polene. Kortslutning av batteriet kan føre til forbrenninger eller brann.
- Ved feil behandling kan batteriet lekke væske. Unngå å komme i kontakt med denne. Hvis du utilsikket kommer i kontakt med batterivæsken, må du umiddelbart skylle godt med rent vann. Hvis du får væsken i øynene, må du dessuten kontakte lege. Væsken fra batteriet kan forårsake hudirritasjon eller sår.
- Ikke bruk en batteripakke eller verktøy som er skadet eller modifisert. Skadede eller modifiserte batterier kan være upålitelige og kan forårsake brann, eksplosjon eller personskade.
- Ikke utsett en batteripakke eller verktøy for ild eller ekstremt høye temperaturer. Ild eller temperaturer over 130 °C kan forårsake eksplosjon.
- Følg alle ladeinstruksjonene og unngå å lade batteripakken utenfor temperaturområdet som står spesifisert i instruksjonene. Feil lading eller lading utenfor angitt temperaturområde øker risikoen for brann.

5.6 Service

- La bare kvalifiserte fagfolk reparere elektroverktøyet, og bruk bare originale reservedeler. På denne måten kan du være sikker på at verktøyet er sikkert å bruke.

6 SPESIELLE SIKKERHETSFORSKRIFTER FOR VINKELSLIPER

- Fjern all emballasje og løse deler fra enheten.
- Kontroller tilbehøret før bruk. Det må passe til maskinen og være egnet for ditt formål.
- Hvis maskinen er helt ny, må batteriet lades før bruk.
- Kontroller om det maksimale turtallet, som er angitt på kappskiven, stemmer overens med maskinens maksimale turtall. Maskinens turtall må ikke overstige kappskivens maksimale turtall.
- Pass på at kappskivens dimensjoner stemmer overens med maskinens spesifikasjoner.
- Pass på at kappskiven er montert korrekt og at den er festet skikkelig. Bruk aldri noen form for foringer eller adaptere for å få en kappskive til å passe.
- Kappskivene må behandles og oppbevares ifølge leverandørens egne forskrifter.
- Ikke bruk maskinen til å kappe arbeidsstykker som er tykkere enn kappskivens maksimale slipedybde.
- Ikke bruk kappskiver til vanlige slipeoppgaver.
- Se til at det er tilstrekkelig med gjenger på spindelen når du bruker kappskiver som festes ved å skrus inn på spindelgjengene. Pass på at spindelen er tilstrekkelig beskyttet og ikke kan komme i kontakt med slipeflaten.
- Kontroller kappskivene for eventuelle skader før bruk. Ikke bruk kappskiver som er sprukket, opprevet eller skadet på annen måte.
- La maskinen gå i 30 sekunder uten belastning før den tas i bruk. Slå av maskinen øyeblikkelig hvis den begynner å vibrere unaturlig mye eller hvis det viser seg at den er defekt på en annen måte. Kontroller maskinen og kappskiven grundig før du starter maskinen på nytt.
- Pass på at det eventuelle gnistregnet ikke kan være til fare for mennesker i nærheten og at gnistregnet ikke spruter i retning av lett antenkelige stoffer.
- Pass på at arbeidsstykket er tilstrekkelig godt støttet opp eller klemt fast. Hold hendene borte fra den flaten som skal slipes.
- Bruk alltid vernebriller og hørselsvern. Bruk gjerne annet verneutstyr også, som for eksempel verneforkle eller hjelm, og alltid når det er et krav.
- Pass på at monterte kappskiver og hoder er festet i samsvar med produsentens instruksjoner.

- Pass på at festeskiver brukes når slike festeskiver følger med slipeproduktene og når det ellers kreves.
- Hvis verktøyet leveres med vernehette, må verktøyet aldri brukes uten denne vernehetten.
- For verktøy som bruker kappskiver som festes med gjenger, må du passe på at gjengene i skiven er så lange at hele spindelen skrues inn.
- Pass på at ventilasjonsåpningene ikke blokkeres når verktøyet brukes på steder med mye støv.

7 EKSTRA SIKKERHETSREGLER FOR BATTERIER OG LADERE

7.1 **Batterier**

- Forsøk aldri å åpne dem, uansett grunn.
- Må ikke oppbevares på steder der temperaturen kan overskride 40 °C.
- Må kun lades ved omgivelsestemperaturer på 4 °C til 40 °C.
- Oppbevar batteriene dine på et kjølig, tørt sted (5 °C - 20 °C). Ikke lagre batterier i utladet tilstand.
- Li-ion batterier bør utlades og lades jevnlig (minst 4 ganger pr. år). Ved lagring over lang tid bør li-ionbatteriet være ladet til 40% av kapasiteten.
- Lad batterier kun med laderen som følger med verktøyet.
- Unngå å kortslutte batterier. Hvis det skapes en kobling mellom den positive (+) og den negative (-) polen, direkte eller via utilsiktet kontakt med metall, vil batteriet kortslutte og det vil strømme en intens strøm som skaper varme og som kan føre til batterisprengning eller brann.
- Må ikke opphetes. Hvis batterier varmes opp til over 100 °C, kan pakninger, isolasjon og andre komponenter skades, noe som kan føre til elektrolyttlekkasje og/eller intern kortslutning. Dette kan igjen føre til batterisprengning eller brann. Batterier på ikke kastes i ild, da dette kan føre til eksplosjon og/eller intens ildutvikling.
- Under ekstreme forhold kan batterier lekket. Hvis du oppdager væske på batterier, må du gjøre som følger:
 - Tørk forsiktig av væsken med en klut. Unngå hudkontakt.
 - Ved hud- eller øyekontakt må du følge instruksjonene nedenfor:
 - ✓ Skyll øyeblikkelig med vann. Nøytraliser med en mild syre som f. eks sitronsaft eller eddik.
 - ✓ Hvis du får batterisyre i øynene, må øynene skylles i minst 10 minutter med rent vann. Oppsøk lege.



Brannfare! Unngå å kortslutte polene på en løst batteri. Batterier må ikke brennes.

7.2 **Ladere**

- Forsøk aldri å lade opp vanlige engangsbatterier.
- Defekte ledninger må repareres øyeblikkelig.
- Laderen må ikke utsettes for vann.
- Laderen må ikke åpnes.
- Ikke stikk objekter i laderen.
- Laderen er kun beregnet på innendørs bruk.

8 LADING OG INNSETTING ELLER FJERNING AV BATTERIET

8.1 Laderindikasjoner (Fig. 1)

Koble laderen til stikkontakten:

- Lyser grønt: klar til lading.
- Blinker rødt: lading.
- Lyser grønt: ladet.
- Lyser grønt og rødt: batteri eller lader skadet.



Merk: hvis batteriet ikke passer ordentlig, kobler du det fra og bekrefter at batteripakken er korrekt modell for denne laderen, som vist på spesifikasjonsoversikten. Lad ikke andre batteripakker eller en batteripakke som ikke passer ordentlig i laderen.

1. Overvåk laderen og batteripakken regelmessig mens de er tilkoblet.
2. Trekk ut kontakten til laderen og koble den fra batteripakken når den er ferdig.
3. La batteripakken kjøle seg helt ned før du bruker den.
4. Oppbevar laderen og batteripakken innendørs, utenfor barns rekkevidde.



MERK: Hvis batteriet er varmt etter kontinuerlig bruk i verktøyet, må du la det kjøle seg ned til romtemperatur før lading. Dette vil forlenge batterienes levetid.

8.2 Fjerning/innsetting av batteri (Fig. 2)



Før du foretar justeringer må du forsikre deg om at verktøyet er slått av eller fjerne batteripakken.

- Hold verktøyet med en hånd og batteripakken (12) med den andre.
- Installere: trykk og skyv batteripakken inn i batteriporten. Sørg for at utlseren på baksiden av batteriet klikker på plass og batteriet er festet før du begynner å bruke det.
- Fjerning: Trykk på batteriutlseren og trekk ut batteripakken samtidig.

8.3 Batterikapasitetsindikator (Fig. 3)

Det er batterikapasitetsindikatorer på batteripakken. Du kan kontrollere kapasiteten på batteriet hvis du trykker på knappen (14). Før du bruker maskinen, må du trykke på bryteren for å kontrollere om batteriet er fullt nok for ordentlig bruk.

Disse 3 LED-lysene viser status på batteriets kapasitet:

3 LED-lamper lyser: Batteriet er fulladet.

2 LED-lamper lyser: Batteriet er ladet 60 %.

1 LED-lampe lyser: Batteriet er nesten utladet.

9 MONTERING

9.1 Feste hjelpehåndtaket (Fig. 4)



Advarsel: Før montering og justering må du alltid slå av slipemaskinen og trekke ut batteripakken fra vinkelsliperhuset.

Hjelpehåndtaket (7) kan festes på maskinen i to forskjellige posisjoner: venstre og høyre.

For å montere håndtaket, skru det helt enkelt inn i et av festepunktene. Kontroller at håndtaket er godt festet, men unngå å skru det for hardt fast.

9.2 Montere vernet (Fig. 5)

1. Løsne klemmen på vernet (6) ved å trekke låsespaken til vernet (4) utover.
2. Drei vernet slik at den udekkede delen av slipeskiven er så langt som mulig unna hovedhåndtaket.
3. Fest vernet ved å skyve låsespaken innover (vernet skal nå ikke kunne beveges).



Merk: Beskyttelsesvernet må være plassert slik at det beskytter brukeren hvis skiven sprekker under bruk.

9.3 Skifte slipeskiven (Fig. 6a-7b)



Forsiktig - En slipeskive som har vært i bruk kan være svært varm!



Advarsel: Før montering og justering må du alltid trekke ut batteripakken fra sliperhuset.

- Trykk og hold spindellåsen (2) for å holde spindelen.
- Vri spindelen til den låses.
- Fjern den ytre flensen og skiven. Den indre flensen kan forbli på plass.
- Kontroller alltid om den indre flensen er riktig plassert på spindelen ved å bruke de tilsvarende sporene på både spindelen og flensen (Fig. 6a - 6b).
- Plasser den alternative skiven du ønsker å bruke på toppen av den indre flensen, og kontroller instruksjonene til skiveprodusenten for å se skivens riktige retning (Fig. 7a).
- Skru den ytre flensen tilbake på spindelen og fest den med skrunøkkelen (Fig. 7b).
- Sørg for å bruke spindellåsen så skiven ikke kan gli.



OBS: Spindellåsen må kun trykkes når motoren og spindelen står stille!

Spindellåsen må holdes inne mens skive skiftes!

Slå på sliperen med bruk av PÅ/AV-bryteren (3+9), og la den gå i 30 sekunder for å kontrollere at den fungerer ordentlig og at det ikke er noen unormale vibrasjoner. Stopp sliperen straks hvis det oppstår tung vibrasjon, og undersøk årsaken.

For slipeskiver og kuttehjul med en tykkelse på opptil ca. 3 mm skrur du på den ytre flensen med den flate siden vendt mot slipeskiven eller kuttehjulet.

10 BRUK

10.1 Slå på/av (Fig. 8)



Før du trykker på PÅ/AV-bryteren, må du kontrollere at slipeskiven er korrekt montert og går jevnt, samt at den ytre flensen sitter godt fast.

- Fest batteripakken på vinkelsliperen.

10.1.1 Slå på

Skyv PÅ/AV-bryteren (3) forover for å låse opp avtrekkerbryteren. Nå kan du trykke avtrekkeren (9) helt inn.

10.1.2 Slå av

Frigjør Avtrekkerbryter (9). PÅ/AV-Bryteren (3) vil automatisk flytte seg tilbake til låst posisjon.



Slipeskiven fortsetter å rotere en stund etter at maskinen er slått av.

11 BRUK

11.1 Oppbevaring av skrunøkkelen (Fig. 9)

- Dette verktøyet har en praktisk oppbevaring for skrunøkkelen. Du kan lagre skrunøkkelen inne i støttehåndtaket etter bruk, slik at den alltid er lett tilgjengelig.
- Sett skrunøkkelen inn i sporet i støttehåndtaket.
- Skrunøkkelen er trygt lagret når de opphøyde delene på skrunøkkelen fester seg i uthulingene i støttehåndtaket.
- Hvis du vil bruke skrunøkkelen og vil ta den ut fra håndtaket, ta et grep rundt begge sidene av tappen på nøkkelen og trekk nøkkelen ut.

11.2 Grov sliping (Fig. 10)



Advarsel: Du må aldri bruke en kappeskive for å slippe. For å slippe må du kun bruke vernet som er beregnet for sliping.



FORSIKTIG: Du må aldri trykke på knappen til spindellåsen mens skiven roterer. For best sliperesultat bør du posisjonere verktøyet i 30° til 40° vinkel mot flaten du vil slippe. Beveg verktøyet frem og tilbake mens du trykker lett mot slipeflaten. På denne måten unngår du at gjenstanden som slipes blir for varm, og du unngår misfarging og at det dannes ujevnheter og spor.

11.3 Kapping (Fig. 11)

Når du kapper metal må du alltid bruke vernet som er beregnet for kapping.

- Mens du kapper, bør du bevege verktøyet forover uten å tvinge det og la materialet du kapper bestemme hastigheten.
- Unngå å påføre trykk på kappskiven.
- Unngå å skråstille verktøyet og å bevege det fra side til side.
- Du må ikke forsøke å redusere hastigheten til kappskiven når du har skrudd av maskinen ved å påføre trykk fra siden.
- Verktøyet skal alltid arbeide slik at sliperetningen er oppover. Hvis ikke, øker risikoen for at du kan miste kontrollen over verktøyet og at det trekker bort fra linjen du ønsker å kappe.
- Når du ønsker å kappe bjelker med firkantede seksjoner eller profiler, er det anbefalt å begynne på den flateste delen.



MERK: Når du bruker den rette vinkelsliperen for å kappe, må du unngå å skråstille den i kappflaten. Kappskiven må ha en ren kappkant. Hvis du skal kappe hard stein, er det anbefalt å bruke en diamant kappskive.



**ADVARSEL: Aldri bruke en slipeskive til å kappe.
ADVARSEL: Aldri bruke en kappskive til grov sliping.
ADVARSEL: Aldri behandle materialer som inneholder asbest!**

12 RENGJØRING OG VEDLIKEHOLD**12.1 Rengjøring**

- Hold ventilasjonssporene på maskinen rene for å unngå at motoren overopphetes.
- Rengjør maskinhuset regelmessig jevnlig med en myk klut, helst etter hver gangs bruk.
- Sørg for at ventilasjonssporene er frie for støv og skitt.
- Gjenstridig skitt fjernes med en myk klut som er fuktet med såpevann.



Bruk ikke løsemidler som bensin, alkohol, ammoniakk osv. Slike stoffer skader kunststoffdelene.

13 TEKNISKE DATA

Modellnr.	POWDP35150
Rotasjonshastighet	8500 min-1
Skivediameter	115 mm
Nominell spenning	20 V
Spindellås	Ja
Batteritilkobling	Innskyving
Spindelgjenge	M 14
Mykt grep	Ja
Sikkerhetsvern	Ja
Myk start	Ja

14 STØY

Støyemisjonsverdier målt i samsvar med relevant standard. (K=3)

Lydtryknivå LpA	84 dB(A)
Lydeffektnivå LwA	95 dB(A)



VIKTIG! Bruk hørselsvern når lydtrykket er over 85 dB(A).

aw (Vibrasjon)	Maks. 4,3 m/s ²	K = 1,5 m/s ²
----------------	----------------------------	--------------------------

15 GARANTI

- Dette produktet garanteres for en periode på 36 måneder fra datoen produktet ble kjøpt av første bruker.
- Denne garantien dekker alle material- eller produksjonsfeil, med unntak av: batterier, ladere, defekte deler som følge av vanlig slitasje, f.eks. lagre, børster, kabler og plugger eller tilbehør som bor, borebits, sagblader osv. eller skader eller feil som skyldes feil bruk, uhell eller endringer. Garantien dekker heller ikke kostnader ved forsendelse.
- Skader og/eller defekter som skyldes ukorrekt bruk dekkes heller ikke av garantien.
- Vi fraskriver oss også alt ansvar for personskader som skyldes ukorrekt bruk av verktøyet.
- Reparasjoner må utføres ved et autorisert kundeservicesenter for Powerplus verktøy.
- Du kan alltid få flere opplysninger ved å ringe 00 32 3 292 92 90.
- Alle transportkostnader skal alltid betales av kunden, med mindre noe annet er skriftlig avtalt.
- Garantien dekker ikke skader som skyldes manglende vedlikehold eller overbelastning.
- Garantien dekker bestemt ikke skader som skyldes inntrenging av væsker, inntrenging av mye støv, overlatt skade (med hensikt eller ved grov uaktsomhet), feilaktig bruk (brukt til et formål som produktet ikke er egnet for), ikke-kompetent bruk (for eksempel ved at anvisningene i håndboken ignorerer), feilaktig montering, lynnedslag eller feil nettspenning. Denne listen er ikke begrensende.
- Garantikrav som aksepteres vil aldri føre til en forlengelse av garantiperioden. Heller ikke vil en ny garantiperiode starte dersom produktet erstattes.
- Produkter eller deler som erstattes under garantien, tilfaller Varo NV.
- Vi forbeholder oss retten til å avvise ethvert krav der kjøpet ikke kan verifiseres, eller når det er åpenbart at produktet ikke har blitt korrekt vedlikeholdt (rene ventilasjonsåpninger, kullbørster skiftet regelmessig, osv.).
- Du må ta vare på kvitteringen som bevis på datoen for kjøpet.
- Verktøyet må returneres til din forhandler (uten demontering) i en akseptabel, ren tilstand (i originalemballasjen), sammen med kvittering på kjøpet.
- Verktøyet må lades opp minst én gang per måned for å sikre optimal funksjon.

16 MILJØ



Hvis det skulle være nødvendig å skifte ut maskinen etter lang tids bruk, må den ikke kastes i husholdningsavfallet. Kast den på en miljømessig forsvarlig måte. Avfall produsert av elektriske maskiner bør ikke bli behandlet som normalt husholdningsavfall. Sørg for å resirkulere der hvor spesialanlegg eksisterer. Be lokale myndigheter eller forhandler om råd angående tømning og resirkulering.

17 SAMSVARSERKLÆRING



VARO – Vic. Van Rompuy N.V. – Joseph Van Instraat 9 – BE2500 Lier – Belgia, erklærer at,

Produkt: VINKELSLIPER 20 V – Batteridrevet
Merke: PowerPlus
Modell: POWDP35100

oppfyller de vesentlige kravene og andre relevante bestemmelser i gjeldende EU-direktiver, basert på bruken av europeiske, harmoniserte standarder. Enhver uautorisert endring av apparatet vil annullere denne erklæringen.

Eu-Direktiver (med eventuelle endringer inntil dato for underskrift):

2011/65/EU
2006/42/EC
2014/30/EU

Europeiske harmoniserte standarder (med eventuelle endringer inntil dato for underskrift):

EN60745-1: 2009
EN60745-2-3: 2011
EN55014-1: 2017
EN55014-2: 2015

Oppbevarer av teknisk dokumentasjon: Philippe Vankerkhove, VARO – Vic. Van Rompuy N.V.

Undertegnede handler på vegne av selskapets CEO,

Ludo Mertens
Regulatoriske saker - Samsvarsleder
24/03/2021, Lier - Belgia

1	ANVENDELSE	3
2	BESKRIVELSE (FIG. A)	3
3	MEDFØLGENDE INDHOLD	3
4	SYMBOLER.....	3
5	GENERELLE SIKKERHEDSFORSKRIFTER	4
5.1	<i>Arbejdsområde</i>	<i>4</i>
5.2	<i>Elektrisk sikkerhed</i>	<i>4</i>
5.3	<i>Personlig sikkerhed.....</i>	<i>5</i>
5.4	<i>Omhyggelig håndtering og anvendelse af el-værktøjer</i>	<i>5</i>
5.5	<i>Anvendelse og vedligeholdelse af batteriværktøjet</i>	<i>5</i>
5.6	<i>Service.....</i>	<i>6</i>
6	SIKKERHEDSFORSKRIFTER FOR VINKELSLIBER	6
7	YDERLIGERE SIKKERHEDSANVISNINGER FOR BATTERIER OG OPLADERE	7
7.1	<i>Batterier.....</i>	<i>7</i>
7.2	<i>Opladere.....</i>	<i>7</i>
8	OPLADNING OG ISÆTNING ELLER FJERNELSE AF BATTERI 8	
8.1	<i>Visninger på laderen (Fig. 1).....</i>	<i>8</i>
8.2	<i>Fjernelse/isættelse af batteri (Fig. 2).....</i>	<i>8</i>
8.3	<i>Batterikapacitetsindikator (Fig. 3)</i>	<i>8</i>
9	MONTERING	9
9.1	<i>Påsætning af hjælpehåndtaget (Fig. 4).....</i>	<i>9</i>
9.2	<i>Montering af sikkerhedsskærm (Fig. 5).....</i>	<i>9</i>
9.3	<i>Udskiftning af slibeskiven (Fig. 6a-7b).....</i>	<i>9</i>
10	DRIFT	10
10.1	<i>Tænding / slukning (Fig. 8)</i>	<i>10</i>
10.1.1	<i>Tænd.....</i>	<i>10</i>
10.1.2	<i>Sluk</i>	<i>10</i>
11	BETJENING	10
11.1	<i>Opbevaring af skruenøgle (Fig. 9).....</i>	<i>10</i>

11.2	<i>Grovslibning (Fig. 10)</i>	10
11.3	<i>Skæring (Fig. 11)</i>	10
12	RENGØRING OG VEDLIGEHOLDELSE	11
12.1	<i>Rengøring</i>	11
13	TEKNISKE DATA	11
14	STØJ	11
15	GARANTI	12
16	MILJØ	12
17	KONFORMITETSERKLÆRING	13

VINKELSLIBER 20 V POWDP35150

1 ANVENDELSE

Vinkelsliberen er beregnet til slibning af metal og sten, når der bruges det passende slibehjul og skærm. Læs alle sikkerhedsadvarsler, instruktioner, illustrationer og specifikationer, der følger med dette el-værktøj. Brug ikke værktøjstilbehør til andet arbejde end det, de er beregnet til! Ikke egnet til professionel brug.



ADVARSEL! Læs af hensyn til sikkerheden denne vejledning omhyggeligt, før maskinen tages i brug. Giv kun el-værktøjet videre til andre sammen med denne vejledning.

2 BESKRIVELSE (FIG. A)

1. Gearkasse
2. Spindellåseknop
3. On/Off-knap
4. Låsehåndtag for beskyttelsesskærm
5. Skruenøgle
6. Skærm til metalslibning
7. Hjælpehåndtag
8. Flangemøtrik
9. Pedalafbryder
10. Slibeskive (medfølger IKKE)
11. Oplader
12. Batteripakke med kapacitetsindikator
13. Udløserknop til batteripakke
14. Knap for batterikapacitetsindikator

3 MEDFØLGENDE INDHOLD

- Fjern al emballage.
- Fjern resterende emballage og forsendelsesmateriale (om nødvendigt).
- Kontroller, at hele pakkens indhold er der.
- Kontroller værktøjet, strømledningen, strømstikket og alt tilbehør for beskadigelser under transporten.
- Opbevar emballagen så lang tid som muligt indtil garantiperiodens ophør. Kasser det i dit lokale affaldssystem bagefter.



ADVARSEL: Emballage er ikke legetøj! Børn må ikke lege med plastikposer! Risiko for kvælning!

- 1 x maskine
- 1 x håndbog
- 1 x hjælpehåndtag med skruenøgle
- 1 x batteripakke
- 1 x oplader
- 1 x skiveskærm











Kontakt venligst forhandleren, når der mangler dele, eller de er beskadigede.

4 SYMBOLER

I denne brugervejledning og/eller på maskinen anvendes der følgende piktogrammer:

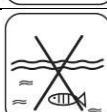
	Symboliserer risiko for personskader eller skader på værktøjet.		I overensstemmelse med de obligatoriske krav i EU-direktiverne.
--	---	--	---

	Læs vejledningen før brug.		Klasse II maskine – Dobbelt isolering – Du behøver ingen jordforbindelsesstik (kun for oplader).
	Anvendelse af beskyttelse mod støj.		Omgivelsestemperatur 40 °C maks. (kun for batteri).
	Anvendelse af beskyttelsesbriller.		Brug kun batteriet og opladeren i lukkede rum.
	Bar åndedrætsværn ved støvdannelse.		Batteripakken må ikke udsættes for vand.
	Brug handsker.		Brænd ikke batteripakken eller opladeren.

5 GENERELLE SIKKERHEDSFORSKRIFTER

OBS! Samtlige anvisninger bør læses. Fejl p.g.a. manglende overholdelse af anvisningerne nedenfor kan forårsage elektriske stød, brand og/eller alvorlige kvæstelser. Begrebet „El-værktøj” i det følgende refererer til netdrevne el-værktøjer (med netkabel) eller batteridrevet (trådløst) el-værktøj.

5.1 Arbejdsområde

- Hold arbejdsområdet rent og ryddeligt. Jorden og arbejdsområder med dårlig belysning kan medføre ulykker.
- Med dette værktøj må der ikke arbejdes i omgivelser med eksplosionsfare, hvor der findes brændbare væsker, gas eller støv. El-værktøjer producerer gnister, som kan antænde støvet eller dampene.
- Hold børn og andre personer væk, mens el-værktøjet benyttes. Hvis man distraheres, kan man miste kontrollen over værktøjet.

5.2 Elektrisk sikkerhed

- Kontroller altid at strømforsyningen svarer til spændingen på mærkepladen.
- Værktøjets tilslutningsstik skal passe ind i stikdåsen. Netstikket må ikke ændres på nogen måde. Brug ingen adapterstik sammen med apparater med beskyttelsesjording. Uændrede netstik og passende stikdåser reducerer faren for elektriske stød.
- Undgå kropskontakt med jordede overflader, f.eks. rør, radiatorer, komfurer og køleskabe. Der er øget fare for elektriske stød, når kroppen er jordet.
- Hold værktøjet væk fra regn og fugtighed. Indtrængning af vand i et el-værktøj øger faren for elektriske stød.
- Netkablet må ikke misbruges til at bære værktøjet, hænge det op eller trække netstikket ud af stikdåsen. Hold netkablet væk fra varme, olie, skarpe kanter eller bevægelige dele af værktøjet. Beskadigede eller indfildrede netkabler øger faren for elektriske stød.
- Hvis der arbejdes udendørs med et el-værktøj, må der kun bruges forlængerkabler, som er tilladt til udendørs anvendelse. Anvendelse af et forlængerkabel, som er egnet til udendørs anvendelse, reducerer faren for elektriske stød.

- Hvis el-værktøjet skal anvendes et sted, hvor det er fugtigt, skal der anvendes en strømforsyning der er beskyttet mod anløbsstrøm/reststrøm. Anvendelse af en reststrømsenhed reducerer risikoen for elektrisk stød.

5.3 Personlig sikkerhed

- Vær opmærksom. Hold øje med, hvad du gør, og brug el-værktøjet med fornuft. Brug ikke værktøjet, hvis du er træt eller påvirket af narkotika, alkohol eller lægemidler. Et øjeblikks uopmærksomhed ved anvendelsen af værktøjet kan medføre alvorlige kvæstelser.
- Brug personligt sikkerhedsudstyr og altid sikkerhedsbriller. Anvendelse af personligt sikkerhedsudstyr; f.eks. støvmaske, skridsikre sikkerhedssko, sikkerhedshjelm eller høreværn, alt efter el-værktøjets art og anvendelse, reducerer faren for kvæstelser.
- Undgå utilsigtet ibrugtagning. Kontrollér, at afbryderen er i positionen "FRA (0)", inden netstikket sættes ind i stikdåsen. Hvis man har fingeren på afbryderen, mens værktøjet bæres, eller tilslutter værktøjet til strømforsyningen i tændt tilstand, kan der ske ulykker.
- Fjern indstillingsværktøjer eller skrueøgler, inden værktøjet tændes. Et værktøj eller en nøgle, som befinder sig en drejende del af værktøjet, kan forårsage kvæstelser.
- Overvurdér ikke dine evner. Sørg altid for, at du står sikkert og er i balance. På denne måde kan værktøjet styres bedre i uventede situationer.
- Brug egnet beklædning. Bær ikke løst siddende tøj eller smykker. Hold håret, tøj og handsker væk fra bevægelige dele. Løst siddende tøj, smykker eller langt hår kan gribes af bevægelige dele.
- Hvis der monteres støvudsugnings- og opsamlingsanordninger, skal man kontrollere, at disse er tilsluttet og anvendes korrekt. Anvendelse af disse anordninger reducerer faren, der skyldes støv.

5.4 Omhyggelig håndtering og anvendelse af el-værktøjer

- Overbelast ikke værktøjet. Brug det el-værktøj, der er beregnet til det arbejde, der skal udføres. Med det passende el-værktøj arbejder man bedre og mere sikkert inden for det oplyste ydelsesområde.
- Brug ikke el-værktøjer med defekte afbrydere. Et el-værktøj, som ikke længere kan tændes eller slukkes, er farligt og skal repareres.
- Træk netstikket ud af stikdåsen, inden der foretages justeringer på værktøjet, tilbehørsdele skiftes ud eller værktøjet renses. Denne sikkerhedsforanstaltning forhindrer utilsigtet start af værktøjet.
- El-værktøjer, som ikke benyttes, skal opbevares udenfor børns rækkevidde. Giv ikke personer, som ikke er fortrolige med værktøjet eller ikke har læst disse anvisninger, lov til at bruge værktøjet. El-værktøjer er farlige, hvis de anvendes af uerfarne personer.
- Vedligehold værktøjet omhyggeligt. Kontrollér, at bevægelige dele af værktøjet fungerer upåklageligt og ikke sidder fast, og om dele er knækket eller beskadiget på en sådan måde, at værktøjets funktion påvirkes. Beskadigede dele skal repareres, inden værktøjet bruges. Mange ulykker skyldes dårligt vedligeholdte el-værktøjer.
- Hold skærende værktøjer skarpe og rene. Omhyggeligt vedligeholdte skærende værktøjer med skarpe skærekanter komme ikke til at sidde fast og er lettere at styre.
- Brug el-værktøjer, tilbehør, ekstraudstyr osv. i overensstemmelse med disse anvisninger og sådan, som det er foreskrevet for den pågældende type apparat. Tag i denne forbindelse hensyn til arbejdsbetingelserne og det arbejde, der skal udføres. Brug af el-værktøjer til andre anvendelser end de tiltænkte kan medføre farlige situationer.

5.5 Anvendelse og vedligeholdelse af batteriværktøjet

- Genoplad kun med den oplader, der er angivet af producenten. En oplader, som er beregnet til én slags batteripakke, kan udgøre en brandrisiko når den anvendes til et andet batteri.

- Brug kun el-værktøjet sammen med specielt angivne batteripakker. Brug af andre batteripakker kan udgøre en risiko for skader og brand.
- Når batteripakken ikke er i brug, skal den holdes væk fra andre metalgenstande såsom papirclips, mønter, nøgler, søm, skruer og andre små metalgenstande, som kan skabe en forbindelse mellem to terminaler. Hvis batteripolerne kortsluttes, kan det forårsage skader eller brand.
- Ved forkert anvendelse kan der komme væske ud af batteriet; undlad at berøre denne. Hvis du ved et uheld kommer i kontakt med væsken, skal du skylle efter med vand. Hvis du får væsken i øjnene, skal du søge lægehjælp. Batterivæsken kan forårsage irritation og forbrændinger.
- Brug ikke en batteripakke eller et værktøj, der er beskadiget eller blevet ændret. Beskadigede eller modificerede batterier kan udvise en uforudsigelig adfærd, der resulterer i brand, eksplosion eller risiko for personskade.
- Udsæt ikke en batteripakke eller værktøj for brand eller for høj temperatur. Udsættelse for brand eller temperatur over 130 °C kan forårsage eksplosion.
- Følg alle opladningsinstruktioner, og oplad ikke batteriet eller værktøjet uden for det temperaturområde, der er angivet i instruktionerne. Forkert opladning eller ved temperaturer

5.6 Service

- Værktøjet må kun repareres af kvalificeret fagpersonale og med originale reservedele. Dette sikrer, at værktøjets sikkerhed bevares.

6 SIKKERHEDSFORSKRIFTER FOR VINKESLIBER

- Fjern al emballage og løse dele fra enheden.
- Kontroller tilbehøret før brug. Det skal passe til maskinen og være egnet til arbejdsformålet.
- Hvis maskinen er ny, skal batteriet først oplades.
- Kontrollér, at det maksimale omdrejningstal, der er angivet på slibeskiven, stemmer overens med maskinens maksimale omdrejningstal. Maskinens omdrejningstal må ikke være højere end den på slibeskiven angivne værdi.
- Vær opmærksom på, at slibeskivens mål stemmer overens med maskinens specifikationer.
- Vær opmærksom på, at slibeskiven er monteret rigtigt og ordentligt spændt fast. Brug ikke reduktionsringe eller adaptere for at få en slibeskive til at passe.
- Brug og opbevar slibeskiver i henhold til leverandørens anvisninger.
- Brug ikke maskinen til gennemslibning af arbejdsemner med en tykkelse, der er større end skæreskivens maksimale slibedybde.
- Brug ikke skæreskiver til afgratning.
- Ved anvendelse af slibeskiver, der fastspændes på spindlens gevind, skal der sørges for at spindlen har et tilstrækkeligt stort gevind. Forvis dig om, at spindlen er godt afskærmet og ikke kan komme i kontakt med slibeoverfladen.
- Inden anvendelse skal slibeskiven kontrolleres for eventuelle skader. Brug ikke revne eller brudte slibeskiver eller sådanne skiver, der på anden måde er beskadiget.
- Lad maskinen køre ubelastet i 30 sekunder inden brug. Sluk øjeblikkeligt for maskinen, når den begynder at vibrere for meget eller når der opstår en anden defekt. Kontrollér maskinen og slibeskiven omhyggeligt, før du igen tænder for maskinen.
- Sørg for, at den eventuelle gnistregn fra slibeskiven ikke er til fare for mennesker og at den ikke kommer i kontakt med letantændelige stoffer.
- Sørg for, at arbejdsemnet understøttes tilstrækkeligt eller at det klemmes ind. Hold hænderne væk fra slibeoverfladen.
- Bær altid sikkerhedsbriller og høreværn. Brug om ønsket eller om nødvendigt andre beskyttelsesmidler såsom et forklæde eller en hjelm.

- Kontrollér, at hjul og punkter er monteret i overensstemmelse med producentens anvisninger.
- Kontrollér, at der bruges filtre, når de leveres med den bundne slibeskive, og når det er påkrævet.
- Hvis værktøjet leveres med afskærmning, må det ikke benyttes uden brug af denne afskærmning.
- Ved anvendelse af værktøjer, der skal påmonteres gevindskårne skive, skal det kontrolleres, at gevindet i skiven er langt nok til spindlen.
- Kontrollér, at ventilationsåbningerne holdes fri ved arbejde under støvede forhold.

7 YDERLIGERE SIKKERHEDSANVISNINGER FOR BATTERIER OG OPLADERE

7.1 *Batterier*

- Må aldrig åbnes – uanset grund.
- Må ikke opbevares på steder, hvor temperaturen kan overstige 40 °C.
- Må kun oplades ved omgivende temperaturer mellem 4 °C og 40 °C.
- Opbevar batterierne på et køligt, tørt sted (5 °C - 20 °C). Opbevar aldrig batterierne i afladet tilstand.
- Det er bedre for Li-ion-batterier at aflade og genoplade dem regelmæssigt (mindst 4 gange om året). Den ideelle opladning ved langtidsopbevaring af dit Li-ion batteri er 40 % af kapaciteten.
- Ved bortskaffelse af batterier, skal du følge instruktionerne i afsnittet "Beskyttelse af miljøet".
- Der må ikke forårsages kortslutninger. Hvis der oprettes forbindelse mellem den positive (+) og negative (-) terminal direkte eller via utilsigtet kontakt med metalgenstande, kortsluttes batteriet, og en intens strøm vil forårsage varmeudvikling, der kan føre til beskadigelse af batterihylsteret eller brand.
- Må ikke opvarmes. Hvis batterier opvarmes til over 100 °C, kan forseglende og isolerende separatorer og andre polymer-komponenter blive beskadiget og resultere i lækage og /eller intern kortslutning vil føre til varmegenerering , der forårsager brud eller brand. Desuden må batterierne ikke bortskaffes i ild, da dette kan medføre eksplosion og / eller intens brænd.
- Under ekstreme forhold kan der forekomme batterilækage. Hvis du bemærker væske på batteriet, skal du gøre følgende:
 - Tør forsigtigt væsken af med en klud. Undgå hudkontakt.
 - I tilfælde af kontakt med hud eller øjne skal du følge instruktionerne nedenfor.
 - ✓ Skyl straks med rent vand. Neutraliser med en mild syre såsom citronsaft eller eddike.
 - ✓ I tilfælde af øjenkontakt skal der skylles rigeligt med rent vand i mindst 10 minutter. Søg læge.



Brandfare! Undgå at kortslutte kontakterne i et frakoblet batteri. Batteriet må ikke brændes.

7.2 *Opladere*

- Oplad aldrig ikke-genopladelige batterier.
- Defekte ledninger skal udskiftes øjeblikkeligt.
- Må ikke udsættes for vand.
- Opladeren må ikke åbnes.
- Der må ikke eksperimenteres med opladeren.

- Opladeren er kun beregnet til indendørs brug.

8 OPLADNING OG ISÆTNING ELLER FJERNELSE AF BATTERI

8.1 Visninger på laderen (Fig. 1)

Slut opladeren til stikkontakten:

- Lyser grønt: klar til opladning.
- Blinker rødt: oplader.
- Lyser grønt: opladet.
- Lyser grønt og rødt: batteri eller oplader defekt.



Bemærk: Hvis batteriet ikke passer ordentligt, skal du frakoble det og verificere, at batteripakken er den korrekte model til denne oplader som vist på specifikationen. Oplad ikke andre batteripakker eller en batteripakke, der ikke passer ordentligt i opladeren.

1. Overvåg oplader og batteripakke regelmæssigt, mens de er tilkoblet.
2. Træk opladerens stik ud, og frakobl opladeren fra batteripakken, når opladningen er afsluttet.
3. Lad batteripakken køle helt af, inden den bruges.
4. Opbevar opladeren og batteripakken indendørs og utilgængeligt for børn.



BEMÆRK: Hvis batteriet er varmt efter konstant brug i værktøjet, skal det køle af til rumtemperatur inden opladning. Dette forlænger dine batteriers holdbarhed.

8.2 Fjernelse/isættelse af batteri (Fig. 2)



ADVARSEL! Inden du foretager justeringer, skal du kontrollere, at maskinen er slukket, eller fjerne batteripakken.

- Hold værktøjet med den ene hånd og batteripakken (10) med den anden.
- For at installere: Skyd batteripakken ind i batteriporten, og kontrollér, at frigørelsesriglen bag på batteriet går i hak, og at batteriet sidder ordentligt, inden du begynder at bruge det.
- For at fjerne: Tryk på batteriets frigørelsesrigel, og træk batteripakken ud samtidigt.

8.3 Batterikapacitetsindikator (Fig. 3)

Ved hjælp af batterikapacitetsindikatorerne på batteripakken kan du kontrollere status for batteriets kapacitet ved at trykke på knappen (12). Inden du bruger maskinen, skal du trykke på afbryderen for at kontrollere, om batteriet har tilstrækkelig kapacitet til at fungere ordentligt. Disse 3 LED'er viser status for batteriets kapacitet:

- 3 LED'er er tændte: Batteri fuldt opladet.
- 2 LED'er er tændte: Batteri 60 % opladet.
- 1 LED er tændt: Batteri næsten afladet.

9 MONTERING

9.1 Påsætning af hjælpehåndtaget (Fig. 4)



Advarsel: Forud for montering og justering skal slibemaskinen altid slukkes og batteripakken tages ud af vinkelsliberen.

Hjælpehåndtaget (7) kan monteres på vinkelsliberen i 2 forskellige positioner: til venstre og til højre.

Håndtaget monteres ved at skruer det på de førnævnte punkter. Kontrollér, at håndtaget er blevet fastgjort korrekt, men skru det ikke for stramt på.

9.2 Montering af sikkerhedsskærm (Fig. 5)

1. Løsn beslaget på sikkerhedsskærmen (6) ved at trække sikkerhedsskærmens låsegreb (4) udad.
2. Drej sikkerhedsskærmen således, at de udækkede dele af skiven er så langt som muligt fra hånden på hovedhåndtaget.
3. Fastgør sikkerhedsskærmen ved at skubbe låsegrebet indad (sikkerhedsskærmen må ikke længere kunne bevæge sig).



Bemærk: Beskyttelsesanordningen skal placeres, så den beskytter brugeren, hvis skiven ryster under brug.

9.3 Udskiftning af slibeskiven (Fig. 6a-7b)



Advarsel – en skive som har været i brug kan være meget varm!



Advarsel: Forud for montering og justering skal du altid tage batteripakken ud af vinkelsliberen.

- Tryk spindellåsknappen (2) ind og holde den inde for at fastgøre spindlen.
- Drej udgangsspindlen, indtil den låser.
- Fjern den ydre flange og skiven, den indre flange kan forblive på plads.
- Kontrollér altid, om den indvendige flange er placeret korrekt på spindlen ved hjælp af de tilsvarende spalter på både spindel og flange. (Fig. 6a - 6b)
- Anbring den alternative skive, du vil bruge, oven på den indvendige flange, og kontrollér skiveproducentens instruktioner for den korrekte retning på skiven. (Fig. 7a)
- Skru den ydre flange tilbage på spindlen, og fastgør den med skruenøglen. (Fig. 7b)
- Sørg for at bruge spindellåsen, så skiven ikke kan glide.



NB! Spindlen må kun trykkes ned, når motoren og slibehjulet står stille.

Spindelstoppet skal forblive nedtrykket, mens slibeskiven skiftes.

Tænd slibemaskinen på ON/OFF-knappen (3+9), og lad den køre i 30 sekunder for at tjekke, om den virker korrekt, og at der ikke er nogen unormale vibrationer. Stop straks slibemaskinen ved kraftig vibration, og undersøg årsagen.

Til slibeskive og skærehjul med en tykkelse på ca. 3 mm skal du skruer den udvendige flange på med den flade side ind mod slibeskiven og skærehjulet.

10 DRIFT

10.1 Tænding / slukning (Fig. 8)



Før du tænder på ON/OFF-knappen skal du kontrollere, at slibeskiven er monteret korrekt og kører problemfrit samt at yderflangen er spændt ordentligt.

- Tilslut batteriet til vinkelsliberens kabinet.

10.1.1 Tænd

Tryk ON/OFF-knappen (3) fremad for at låse pedalafbryderen op, og tryk derefter pedalafbryderen (9) helt ned.

10.1.2 Sluk

Slip pedalafbryderen (9). ON/OFF-Knappen (3) vender automatisk tilbage til den låste position.



Skiven fortsætter med at rotere, efter værktøjet er slukket.

11 BETJENING

11.1 Opbevaring af skruenøgle (Fig. 9)

- For let brug og opbevaring har dette værktøj en skruenøgleopbevaringsfunktion. Du kan opbevare din skruenøgle i hjælpehåndtaget efter brug.
- Sæt skruenøglen ind i åbningen på hjælpehåndtaget.
- Skruenøglen er helt opbevaret, indtil de fremtrædende punkter på skruenøglen er låst på hjælpehåndtaget.
- For at bruge skruenøglen og tage den ud af håndtaget skal du blot holde i træksiderne på skruenøglebolten og trække den ud.

11.2 Grovslibning (Fig. 10)



Advarsel: Brug aldrig en skæreskive til slibning. Ved slibning må der kun anvendes den skærm, der er beregnet til slibearbejde.



FORSIGTIG: Tryk aldrig ned på låseknappen mens skiven roterer. For at opnå de bedste sliberesultater, skal du placere værktøjet i en vinkel på mellem 30° og 40° Bevæg værktøjet baglæns og fremad med let tryk. På denne måde opvarmes arbejdsemnet ikke for meget, det misfarves ikke og undgår dannelse af riller.

11.3 Skæring (Fig. 11)

Ved skæring af metal må der kun anvendes den skærm, der er beregnet til skærearbejde.

- Når skærearbejdet udføres, skal værktøjet bevæges frem, uden at tvinge det, afhængigt af materialet, der skæres.
- Påfør ikke pres på skæreskiven.
- Undgå at vippe værktøjet eller bevæge det fra side til side.
- Reducer ikke skæreskivens hastighed, når der blevet slukket den, ved at påføre sidetryk.

- Værktøjet skal altid arbejde i en opadgående slibende bevægelse. Ellers risikerer det at blive fremdrejet på en ukontrolleret måde væk fra skærelinjen.
- Ved savning af bjælker med firkantede sektioner eller profiler, foretrækkes det at starte med den lige linje.



BEMÆRK: Når du bruger den rette vinkelsliber til skæreformål, skal du undgå at vippe den i skæreplanet. Skærehjulet skal have en ren forkant. Det anbefales et diamantskærehjul at skære hård sten.



ADVARSEL: Brug aldrig en slibeskrive til skærearbejde.
ADVARSEL: Brug aldrig en skærehjul til grovslibning.
ADVARSEL: Asbestholdige materialer må ikke bearbejdes!

12 RENGØRING OG VEDLIGEHOLDELSE

12.1 Rengøring

- Hold ventilationshullerne i maskinen rene for at forhindre overophedning af motoren.
- Gør regelmæssigt maskinhuset rent med en blød klud, helst efter hver brug.
- Hold ventilationshullerne fri for støv og smuds.
- Hvis smudset ikke vil gå af, så brug en blød klud fugtet med sæbevand.



Brug aldrig opløsningsmidler som benzin, alkohol, ammoniakvand osv. Disse opløsningsmidler kan skade plasticdelene.

13 TEKNISKE DATA

Modelnummer	POWDP35150
Rotationshastighed	8500 min ⁻¹
Skivediameter	115 mm
Nominel spænding	20 V
Spindellås	Ja
Batteritilslutning	Glidekontakt
Spindelgevind	M14
Soft-greb	Ja
Sikkerhedsanordning	Ja
Soft-start	Ja

14 STØJ

Støjemissionsværdier er målt i overensstemmelse med gældende standarder. (K=3)

Lydtryksniveau LpA	84 dB(A)
Lydeffektniveau LwA	95 dB(A)



BEMÆRK: brug høreværn når lydtrykket er over 85 dB(A).

aw (Vibrationsniveau)	Maks. 4,3 m/s ²	K = 1,5 m/s ²
-----------------------	----------------------------	--------------------------

15 GARANTI

- Produktet dækkes af garanti i en periode på 36 måneder fra den første købers købsdato.
- Garantien dækker alle materiale- eller produktionsfejl. Den omfatter ikke: batterier, opladere, dele, der udsættes for normal slitage, såsom lejer, børster, ledninger, stik eller tilbehør såsom bor, borebits, savklinger, osv., beskadigelse eller defekter som følge af misbrug, ulykke eller ændring eller transportomkostninger.
- Beskadigelse og/eller defekter som følge af misbrug er heller ikke omfattet af nærværende garanti.
- Vi fraskriver os også alt ansvar for enhver personskade som følge af forkert brug af værktøjet.
- Reparationer må kun udføres af et autoriseret kundeservicecenter til Powerplus-værktøjer.
- Du kan altid få mere information på tlf. 00 32 3 292 92 90.
- Alle transportomkostninger skal altid afholdes af kunden, medmindre andet er aftalt skriftligt.
- Ligeledes kan der ikke forlanges erstatning under nærværende garanti, hvis skaden på apparatet er opstået som følge af uagtsom vedligeholdelse eller overbelastning.
- Garantien dækker ikke skader der opstår som følge af gennemtrængt væske, overdreven støveksponering, bevidst beskadigelse (forsætligt eller ved grov uagtsomhed), upassende anvendelse (brug til formål som apparatet ikke er egnet til), ukompetent brug (såsom ikke at respektere instrukserne i denne vejledning), inkompetent montering, lynnedslag, forkert netspænding. Denne liste er ikke fuldstændig.
- Accept af krav under garantien kan ikke føre til forlængelse af garantiperioden eller påbegyndelsen af en ny garantiperiode, hvis apparatet udskiftes.
- Apparater eller dele, som udskiftes under garantien, bliver Varo NV's ejendom.
- Vi forbeholder os retten til at afvise alle krav, hvis købet ikke kan bekræftes, eller hvis det er tydeligt, at produktet ikke har været behørigt vedligeholdt. (rene udluftningsåbninger, regelmæssig service af kulbørster,...)
- Købskvitteringen skal opbevares som bevis på købsdatoen.
- Det samlede værktøj skal returneres til forhandleren i rimelig ren stand, i den originale blæseformede æske (hvis relevant for enheden) sammen med købsdokumentation.
- Værktøjet skal oplades mindst en gang om måneden for at sikre, at det fungerer optimalt.

16 MILJØ



Hvis maskinen skal skiftes ud efter lang tids brug, må den ikke bortskaffes som husholdningsaffald, men skal bortskaffes på en miljømæssigt forsvarlig måde. Affald produceret af de elektriske maskiner må ikke behandles som normalt husaffald. Sørg for at genbruge det, hvor der findes egnede anlæg til det. Kontakt den lokale instans eller forhandleren for at få rådgivning om indsamling og bortskaffelse.

17 KONFORMITETSERKLÆRING



VARO – Vic. Van Rompuy N.V – Joseph Van Instraat 9 – BE2500 Lier – Belgien, erklærer hermed, at

Apparatbeskrivelse: Vinkelsliber 20 V - Batteridrevet
Varemærke: PowerPlus
Varenummer: POWDP35100

er i overensstemmelse med de væsentlige krav og andre relevante bestemmelser i gældende europæiske direktiver, der er baseret på anvendelse af europæiske harmoniserede standarder. Enhver uautoriseret modifikation af apparatet ugyldiggør denne erklæring.

EU-direktiver (herunder eventuelle tillæg frem til datoen for undertegnelsen):

2011/65/EU
2006/42/EC
2004/30/EU

Harmoniserede europæiske standarder (herunder eventuelle tillæg frem til datoen for undertegnelsen):

EN60745-1: 2009
EN60745-2-3: 2011
EN55014-1: 2017
EN55014-2: 2015

Indehaver af den tekniske dokumentation: Philippe Vankerkhove, VARO - Vic. Van Rompuy N.V.

Undertegnede handler på vegne af selskabets administrerende direktør,

Ludo Mertens
Regulatory Affairs (afdelingen for juridiske anliggender) – Compliance Manager
24/03/2021, Lier - Belgium

1	ANVÄNDNINGSSOMRÅDE	3
2	BESKRIVNING (FIG. A)	3
3	FÖRPACKNINGSSINNEHÅLL	3
4	SYMBOLER.....	3
5	ALLMÄNNA SÄKERHETSANVISNINGAR FÖR ELEKTRISKA VERKTYG.....	4
5.1	<i>Arbetsplatsen.....</i>	<i>4</i>
5.2	<i>Elektrisk säkerhet.....</i>	<i>4</i>
5.3	<i>Personlig säkerhet.....</i>	<i>5</i>
5.4	<i>Användning och skötsel av elektriska verktyg.....</i>	<i>5</i>
5.5	<i>Användning och skötsel av batteridrivna verktyg.....</i>	<i>6</i>
5.6	<i>Service.....</i>	<i>6</i>
6	SÄRSKILDA SÄKERHETSANVISNINGAR FÖR VINKELSLIP	6
7	EXTRA SÄKERHETSFÖRESKRIFTER FÖR BATTERIER OCH LADDARE	7
7.1	<i>Batterier.....</i>	<i>7</i>
7.2	<i>Laddare</i>	<i>7</i>
8	LADDNING OCH MONTERING ELLER BORTTAGNING AV BATTERI	8
8.1	<i>Laddarindikationer (Fig. 1).....</i>	<i>8</i>
8.2	<i>Borttagning/montering av batteri (Fig. 2).....</i>	<i>8</i>
8.3	<i>Indikator för batterinivå (Fig. 3)</i>	<i>8</i>
9	MONTERING	9
9.1	<i>Montering av extrahandtaget (Fig. 4).....</i>	<i>9</i>
9.2	<i>Montering av skyddskåpan (Fig. 5).....</i>	<i>9</i>
9.3	<i>Byte av slip-/kapskiva (Fig. 6a–7b).....</i>	<i>9</i>
10	ANVÄNDNING	10
10.1	<i>Igångsättning och avstängning (Fig. 8).....</i>	<i>10</i>
10.1.1	<i>Igångsättning</i>	<i>10</i>
10.1.2	<i>Avstängning.....</i>	<i>10</i>
11	ANVÄNDNING	10

11.1	<i>Nyckelförvaring (Fig. 9)</i>	10
11.2	<i>Grovslipning (Fig. 10)</i>	10
11.3	<i>Kapning (Fig. 11)</i>	10
12	RENGÖRING OCH UNDERHÅLL	11
12.1	<i>Rengöring</i>	11
13	TEKNISKA DATA	11
14	BULLER	11
15	GARANTI	12
16	MILJÖHÅNSYN	12
17	FÖRSÄKRAN OM ÖVERENSSTÄMMELSE	13

VINKELSLIP 20 V

POWDP35150

1 ANVÄNDNINGSSOMRÅDE

Vinkelslipen är avsedd för bearbetning av metall och sten med användning av lämplig slipskiva och skyddsanordning. Studera alla säkerhetsvarningar, instruktioner, illustrationer och specifikationer som medföljer detta verktyg. Använd inte tillbehören för annat arbete än det de är avsedda för! Lämpar sig inte för professionellt bruk.



WARNING! För din egen säkerhet, läs denna bruksanvisning och de allmänna säkerhetsanvisningarna noga innan du börjar använda apparaten. Om detta elektriska verktyg överläts till någon annan, ska denna bruksanvisning alltid medfölja.

2 BESKRIVNING (FIG. A)

- | | |
|-------------------------------------|---|
| 1. Växelhus | 8. Flänsmutter |
| 2. Spindellåsknapp | 9. Avtryckare |
| 3. Strömbrytare | 10. Slipskiva (medföljer EJ) |
| 4. Låsspak för skyddskåpa | 11. Laddare |
| 5. Haknyckel | 12. Batteripack med batterikapacitetindikator |
| 6. Skyddskåpa för metallbearbetning | 13. Frigöringsknapp för batteripack |
| 7. Extrahandtag | 14. Knapp för batterikapacitetsindikator |

3 FÖRPACKNINGSSINNEHÅLL

- Avlägsna allt förpackningsmaterial.
- Avlägsna resterande förpacknings- eller transportstöd (om sådant finns).
- Kontrollera att innehållet i förpackningen är komplett.
- Undersök apparaten, nätsladden, stickkontakten och alla tillbehör att inga skador uppstått under transporten.
- Förvara om möjligt förpackningsmaterialet till garantitidens slut. Bortskaffa det därefter via det lokala systemet för avfallshantering.



WARNING: Förpackningsmaterial är inga leksaker! Barn får under inga omständigheter tillåtas leka med plastpåsar! Det finns risk för kvävning!

- | | |
|--------------------------------|-----------|
| 1 vinkelslip | 1 laddare |
| 1 bruksanvisning | 1 diskåpa |
| 1 extrahandtag inkl. Haknyckel | |
| 1 batteripaket | |









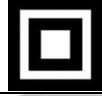

Om komponenter skulle saknas eller vara skadade, tag kontakt med din återförsäljare.

4 SYMBOLER

Följande symboler används i bruksanvisningen och/eller på maskinen:

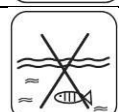
	Anger risk för person- eller maskinskada.		Uppfyller kraven i tillämpliga europeiska direktiv.
--	---	--	---

	Studera bruksanvisningen före användning.		Maskin klass II – dubbel isolering, jordad kontakt behövs ej (laddaren).
	Bär hörselskydd.		Omgivningstemperatur max. 40 °C (batteripacken).
	Bär skyddsglasögon.		Batteripack och laddare endast för inomhusbruk.
	Bär andningskydd vid dammbildning.		Laddare och batteripack får inte utsättas för vatten eller fukt.
	Bär handskar.		Batteripack och laddare får inte brännas upp.

5 ALLMÄNNA SÄKERHETSANVISNINGAR FÖR ELEKTRISKA VERKTYG

Studera noga samtliga säkerhetsanvisningar och andra anvisningar. Uraktlåtenhet att följa säkerhetsanvisningar och andra anvisningar kan medföra risk för elektriska stötar, brand och/eller allvarliga personskador. Spar alla säkerhetsanvisningar och andra anvisningar för framtida konsultation. Den nedan använda termen „elektriskt verktyg“ i säkerhetsanvisningarna avser nätdrivna elektriska verktyg (med nätkabel) eller batteridrivna (sladdlösa) elektriska verktyg.

5.1 Arbetsplatsen

- Håll arbetsplatsen i god ordning och väl upplyst. Oordning och dåligt upplysta arbetsplatser inbjuder till olyckor.
- Arbeta inte med elektriska verktyg i en omgivning där explosionsrisk föreligger, där det finns lättantändliga vätskor, gaser eller damm. Elektriska verktyg alstrar gnistor som kan antända damm och ångor.
- Håll barn och kringstående personer på avstånd vid arbete med det elektriska verktyget. Ett ögonblicks ouppmärksamhet kan få dig att tappa kontrollen över verktyget.

5.2 Elektrisk säkerhet

- Kontrollera alltid att nätspänningen överensstämmer med den på märkplåten angivna.
- Verktygets stickkontakt måste passa till eluttaget. Stickkontakten får under inga omständigheter ändras. Använd inga adapterkontakter tillsammans med skyddsjordade verktyg. Originalkontakter som inte ändrats och eluttag som överensstämmer med dessa minskar risken för elektriska stötar som kan vara dödliga.
- Undvik kroppskontakt med jordade föremål som rörledningar, värmeelement, spisar och kylskåp. Det föreligger större risk för elektriska stötar om din kropp är jordad.
- Håll verktyget borta från regn och fuktiga förhållanden. Vatten som trängt in i ett elektriskt verktyg ökar risken för elektriska stötar.

- Se till att inga skador uppstår på nätsladden. Bär aldrig eller häng upp verktyget i nätsladden och dra aldrig i den för att dra ur stickkontakten. Håll sladden borta från stark värme, olja, vassa föremål och rörliga delar. Skadade eller tilltrasslade sladdar ökar risken för elektriska stötar.
- När det elektriska verktyget används utomhus ska uteslutande förlängningskablar avsedda för utomhusbruk användas. Användningen av en för utomhusbruk avsedd förlängningskabel minskar risken för elektriska stötar.
- Om det elektriska verktyget måste användas där det är fuktigt, anslut det till ett uttag som är skyddat av jordfelsbrytare. Användningen av jordfelsbrytare minskar risken för elektriska stötar.

5.3 Personlig säkerhet

- Var uppmärksam. Koncentrera dig på vad du håller på med och använd sunt förnuft när du arbetar med ett elektriskt verktyg. Använd inte ett elektriskt verktyg då du är trött eller påverkad av droger, alkohol eller mediciner. Ett ögonblicks uppmärksamhet medan du arbetar med verktyget kan resultera i allvarliga personskador.
- Använd säkerhetsutrustning. Bär alltid skyddsglasögon. Säkerhetsutrustning som dammskyddsmask, halkfria säkerhetsskodon, skyddshjälm och hörselskydd, beroende på arbetets art, minskar risken för personskador.
- Undvik att verktyget sätts igång oavsiktligt. Kontrollera att strömbrytaren står i från-läge innan nätkontakten sätts i eluttaget. Att bära verktyget med fingret på strömbrytaren eller att sätta i nätkontakten med strömbrytaren i till-läge kan leda till olyckor.
- Avlägsna justerverktyg eller nycklar innan maskinen startas. Nycklar som lämnats kvarsittande i anslutning till någon rörlig del av verktyget kan resultera i personskador.
- Sträck dig inte för långt. Stå alltid säkert och med god balans i alla situationer. Detta medger bättre kontroll av det elektriska verktyget i oförutsedda situationer.
- Bär lämplig klädsel. Bär inte löst åtsittande kläder eller smycken. Håll hår, kläder och handskar borta från det elektriska verktyget. Löst åtsittande kläder, smycken och långt hår kan fastna i rörliga delar.
- Om det finns anordningar för att ansluta dammsugnings- och dammuppsamlingsutrustning, se till att dessa är anslutna och används på rätt sätt. Användningen av sådan utrustning minskar med damm förknippade risker.

5.4 Användning och skötsel av elektriska verktyg

- Forcera inte det motordrivna verktyget. Använd det elektriska verktyg som bäst motsvarar det arbete som ska utföras. Med rätt verktyg, som får arbeta i den takt det är avsett för, utförs arbetet bättre och säkrare.
- Använd inte elektriska verktyg om strömbrytaren inte fungerar. Ett elektriskt verktyg som inte kan kontrolleras med strömbrytaren är farligt att använda och måste repareras.
- Dra nätkontakten ur eluttaget innan några inställningar av verktyget företas, före byte av arbetsverktyg, och då verktyget läggs åt sidan. Dessa förebyggande säkerhetsåtgärder förhindrar att verktyget oavsiktligt startas.
- Förvara elektriska verktyg som inte används utom räckhåll för barn. Låt inte personer som inte är förtrogna med det elektriska verktyget eller som inte studerat dessa anvisningar använda verktyget. Elektriska verktyg kan vara farliga i händerna på oerfarna användare.
- Underhåll omsorgsfullt det elektriska verktyget. Kontrollera att rörliga delar fungerar oklanderligt och inte kärvar, och att de inte har sprickor eller skador som kan inverka menligt på verktygets funktion. Om verktyget har delar som är skadade, låt reparera det innan det åter används. Många olyckor orsakas av att man använder dåligt underhållna elektriska verktyg.
- Håll skärande verktyg skarpa och rena. Riktigt underhållna skärverktyg med skarpa skärkanter är mindre benägna att kärva eller fastna och lättare att bemästra.

- Använd det elektriska verktyget, dess tillbehör och arbetsverktyg, i överensstämmelse med dessa anvisningar och på det sätt som avsetts med denna speciella typ av verktyg, med beaktande av arbetsförhållandena och det arbete som ska utföras. Användningen av elektriska verktyg för andra ändamål än de de är avsedda för kan leda till olyckstillbud.

5.5 Användning och skötsel av batteridrivna verktyg

- Använd utslutande den laddare som anges av tillverkaren. En laddare som är lämplig för en typ av batteripack kan skapa brandrisk när den används med en annan batteripack.
- Använd verktyget endast med den specifikt angivna batteripacken. Användning av andra batteripack kan skapa risk för personskador eller brand.
- När batteripacken inte används ska den hållas borta från metallföremål, som gem, mynt, nycklar, spikar, skruvar eller andra små metallföremål som kan orsaka kontakt mellan polerna. Kortslutning av batteripolerna kan orsaka brännskador och brand.
- Under skadliga förhållanden kan vätska sippra ut ur batteriet. Undvik att komma i kontakt med vätskan. Skölj med vatten vid kontakt av misstag. Om vätska kommer i kontakt med ögonen, sök läkarhjälp. Vätska som kommer ut från batteriet kan orsaka irritation eller brännskador.
- Använd inte en batteripack eller ett verktyg som är skadat eller modifierat. Skadade eller modifierade batterier kan fungera oförutsägbart, vilket kan leda till brand, explosion eller risk för personskador.
- Utsätt inte batteripacken eller verktyget för eld eller för hög temperatur. Exponering för eld eller temperatur över 130 ° C kan orsaka explosion.
- Följ samtliga laddningsinstruktioner och ladda inte batteriet eller verktyget utanför det temperaturområde som anges i instruktionerna. Att ladda felaktigt eller vid temperaturer utanför det angivna intervallet kan skada batteriet och öka risken för brand.

5.6 Service

- Låt endast kvalificerat fackfolk reparera verktyget med användande av originalreservdelar. Detta för att garantera att verktygets säkerhetsstandards vidmakthålls.

6 SÄRSKILDA SÄKERHETSANVISNINGAR FÖR VINKELSLIP

- Ta bort allt förpackningsmaterial och alla lösa delar från enheten.
- Kontrollera tillbehören före användning. De ska passa till maskinen och arbetsuppgiften.
- Om maskinen är ny måste batteriet först laddas.
- Kontrollera att det maximala varvtalet som anges på slipskivan / kapskivan överenskommer med maskinens maximala varvtal. Maskinens varvtal får ej överskrida värdet på slipskivan.
- Se till att slipskivans dimensioner överenskommer med maskinens specifikationer.
- Se till att slipskivan är rätt monterad och ordentligt fastsatt. Använd inga reduceringsringar eller adapters för att få en slipskiva att passa.
- Behandla och förvara slip- och kapskivor enligt leverantörens anvisningar.
- Använd aldrig maskinen för kapning av arbetsstycken vars tjocklek överskrider kapskivans maximala kapdjup.
- Använd aldrig kapskivor för avgradning.
- Var vid bruk av slipskivor som monteras på spindelns gänga noga med att spindelns gänga är tillräckligt djup. Se till att spindeln är ordentligt skyddad och inte vidrör sliptytan.
- Syna slipskivan före användning, att den inte har några skador. Använd aldrig slipskivor som är spruckna, slitna eller har skador.
- Kör maskinen utan belastning under 30 sekunder före användning. μ
- Stäng genast av maskinen i händelse av onormala vibrationer eller om någon annan defekt uppträder. Undersök noga maskinen och slipskivan innan maskinen startas på nytt.
- Se till att eventuella gnistor inte medför fara för kringstående eller kan komma i kontakt med lättantändliga ämnen.

- Se till att arbetsstycket har tillräckligt stöd eller spänts fast. Håll händerna borta från den yta som ska bearbetas.
- Bär alltid skyddsglasögon och hörselskydd. Andra skydd som kan vara lämpliga är skyddsförkläde och skyddshjälm.
- Se till att slipskivor och andra komponenter fästs ordentligt enligt tillverkarens anvisningar.
- Se till att de mellanlägg som medföljer vissa limmade slipskivor vid behov används.
- Använd aldrig maskinen utan den skyddskåpa som medföljer.
- När slipskivor med gängat hål används, se noga till att hela spindelns längd ryms i gängan.
- Se till att ventilationsöppningarna hålls fria vid arbete under dammiga förhållanden.

7 EXTRA SÄKERHETSFORESKRIFTER FÖR BATTERIER OCH LADDARE

7.1 *Batterier*

- Försök aldrig att av någon anledning öppna ett batteri.
- Förvara inte batterier eller batteripack på platser där temperaturen kan överstiga 40 °C.
- Ladda endast vid en omgivningstemperatur mellan 4 °C och 40 °C.
- Förvara batterierna på ett kallt och torrt ställe (5–20 °C). Förvara aldrig batterier i urladdat tillstånd.
- Det är bäst för Li-Ion-batterier när de regelbundet laddas ur och åter laddas upp (minst 4 gånger om året). Den ideala laddningen för långvarig lagring av Li-Ion-batterier är 40% av kapaciteten.
- När du kasserar batterier, följ instruktionerna i avsnittet "Miljöhänsyn".
- Se till att du inte orsakar kortslutning. En direkt eller oavsiktlig kontakt med metallföremål mellan den positiva (+) och negativa (-) polen kortsluter batteriet och ger upphov till en intensiv ström som orsakar värmeutveckling och som kan leda till att batterihöljet spricker och fattar eld.
- Se till att batterierna inte utsätts för värme. Om batterierna upphettas till över 100 °C, kan tätning, isoleringsseparatorer och andra polymerkomponenter skadas, vilket kan resultera i att elektrolyten läcker ut och/eller intern kortslutning vilket leder till värmealstring som kan orsaka att batteriet brister och fattar eld. Dessutom får batterierna inte kasseras genom att kasta dem i elden. De kan explodera eller häftig brand kan uppstå.
- Under extrema förhållanden kan batteriläckage inträffa. När du märker vätska på batteriet, gör följande:
 - Torka försiktigt bort vätskan med en trasa. Undvik kontakt med huden.
 - Om vätskan kommit i kontakt med hud eller ögon, följ instruktionerna nedan:
 - ✓ Skölj genast med vatten. Neutralisera med en mild syra, t.ex. citronsaft eller vinäger.
 - ✓ Om vätskan kommit i kontakt med ögonen, skölj rikligt med rent vatten i minst 10 minuter. Konsultera en läkare.



Brandfara! Undvik att kortsluta polerna på ett urtagat batteri. Batterier får inte eldas upp.

7.2 *Laddare*

- Försök aldrig att ladda icke-uppladdningsbara batterier.
- Låt omedelbart byta ut defekta sladdar.
- Laddaren får inte utsättas för vatten eller fukt.
- Laddaren får inte öppnas.
- Försök inte sticka in något i laddaren.
- Laddaren är uteslutande avsedd för användning inomhus.

8 LADDNING OCH MONTERING ELLER BORTTAGNING AV BATTERI

8.1 Laddarindikationer (Fig. 1)

Anslut laddaren till nätströmmen:

- Lyser grönt: klar för laddning.
- Flimrar rött: laddar.
- Lyser grönt: laddad.
- Lyser grönt och rött: batteri eller laddare skadad.



Obs! Om batteriet inte passar ska du koppla ur det och kontrollera att batteripacken är av korrekt modell för laddaren enligt specifikationstabellen. Ladda inga andra batteripack eller batteripack som inte passar i laddaren.

1. Håll koll på laddaren och batteripacken när de är anslutna till varandra.
2. Koppla ur laddaren från nätströmmen och från batteripacken när laddningen är färdig.
3. Låt batteripacken svalna helt innan du använder det.
4. Förvara laddaren och batteripacken inomhus och oåtkomligt för barn.



OBS! Om batteriet är varmt efter längre användning i verktyget ska du låta det svalna till rumstemperatur före laddning. Detta förlänger batteriernas livslängd.

8.2 Borttagning/montering av batteri (Fig. 2)



WARNING! Innan du gör några justeringar ska du se till att verktyget är avstängt eller ta bort batteripacken.

- Håll i verktyget med ena handen och batteripacken (12) med den andra.
- Gör så här för att montera batteriet: tryck och skjut in batteripacken i batteriporten, och se till att frigöringsspärren på baksidan av batteriet klickar på plats och att batteriet sitter ordentligt innan du börjar använda verktyget.
- Gör så här för att ta bort batteriet: Tryck in batteriets frigöringsspärr samtidigt som du drar ut batteripacken.

8.3 Indikator för batterinivå (Fig. 3)

Det finns indikatorer för batterinivå på batteripacken. Du kan kontrollera batterinivån genom att trycka på knappen (14). Innan du använder maskinen ska du trycka på omkopplaren för att kontrollera om batteriet har tillräckligt med laddning för att maskinen ska fungera korrekt.

De tre lysindikatorerna visar batterinivån:

Tre lysdioder är tända: Batteriet är fulladdat.

Två lysdioder är tända: Batteriet är 60 % laddat.

En lysdiod är tänd: Batteriet är nästan urladdat.

9 MONTERING

9.1 *Montering av extrahandtaget (Fig. 4)*



Varning! För montering och justering ska du alltid stänga av slipmaskinen och dra ut batteripacken från enheten.

- Extrahandtaget (7) kan sättas på vinkelslipen i två olika lägen: till vänster och till höger.
- För att montera extrahandtaget, skruva helt enkelt fast det i ett av fästlägena. Kontrollera att handtaget är ordentligt åtskruvat, men skruva inte in åt det för hårt.

9.2 *Montering av skyddskåpan (Fig. 5)*

- Lossa skyddskåpan (6) hållare genom att dra skyddskåpan låsspak (4) utåt.
- Vrid skyddskåpan så att skivans oskyddade del är så långt som möjligt från greppet på huvudhandtaget.
- Gör fast skyddskåpan genom att skjuta låsspaken inåt (det ska inte längre gå att rubba skyddskåpan).



Obs: Om skyddskåpan inte kan fästas säkert med låsspaken (4), använd en sexkantnyckel för att dra åt sexkantsmuttern.



Obs! Skyddet måste placeras så att det skyddar användaren om skivan splittras under användning.

9.3 *Byte av slip-/kapskiva (Fig. 6a–7b)*



Varning! En skiva som just använts kan vara mycket varm!



Varning! För montering och justering ska du alltid dra ut batteripacken från enheten.

- Tryck in och håll inne spindelspärren (2) för att spärra spindeln.
- Vrid spindeln tills den låses.
- Ta bort den yttre flänsen och skivan, den inre flänsen kan förbli på plats.
- Kontrollera alltid att den inre flänsen är korrekt fäst på spindeln med motsvarande slitsar på både spindel och fläns. (Fig. 6a - 6b)
- Placera skivan du vill använda ovanpå den inre flänsen och kontrollera skivtillverkarens instruktioner för skivans rotationsriktning. (Fig. 7a)
- Skruva fast ytterflänsen på spindeln och dra åt den med nyckeln. (Fig. 7b)
- Använd spindellåset så att skivan inte kan slira.



OBS! Spindelspärren får endast tryckas in då motorn och spindeln helt slutat att rotera!

Spindelspärren måste hållas intryckt under skivbytet!
Starta slipmaskinen med hjälp av PÅ/AV-knappen (3+9) och låt den gå i 30 sekunder för att kontrollera att den fungerar korrekt och att inga onormala vibrationer förekommer. Stoppa slipmaskinen omedelbart om kraftiga vibrationer uppstår och undersök orsaken.

För slipskivor och kapskivor med en tjocklek på upp till ca 3 mm ska du skruva på den yttre flänsen med den platta sidan vänd mot slipskivan eller kaphjulet.

10 ANVÄNDNING

10.1 Igångsättning och avstängning (Fig. 8)



Innan du trycker på strömbrytaren, kontrollera att slip- eller kapskivan är riktigt monterad, flänsmuttern väl åtdragen och att skivan roterar jämnt.

- Anslut batteripacken nedtill på huvudhandtaget.

10.1.1 Igångsättning

Skjut strömbrytaren (3) framåt för att frigöra avtryckaren. Tryck sedan in avtryckaren (9) helt för att starta maskinen.

10.1.2 Avstängning

Skjut Avtryckaren (9) bakåt för att stänga av maskinen. strömbrytaren (3) återställs därvid i låst läge.



Slipskivan fortsätter att rotera efter det att avtryckaren släppts.

11 ANVÄNDNING

11.1 Nyckelförvaring (Fig. 9)

- För bekväm användning och förvaring finns ett förvaringsutrymme i extrahandtaget. Haknyckeln kan förvaras i extrahandtaget för att alltid vara till hands.
- Skjut in nyckeln i det fack som finns i extrahandtaget.
- Haknyckeln är på så sätt i säkert förvar i extrahandtaget tills den behövs.
- För att använda haknyckeln och ta den ur extrahandtaget, fatta helt enkelt om nyckelns kanter och drar ut den.

11.2 Grovslipning (Fig. 10)



Varning: Använd aldrig en kapskiva för slipning. Vid slipning, använd endast den skyddskåpa som är avsedd för slipning.



FÖRSIKTIGHET: Tryck aldrig på spindellåsknappen medan skivan roterar. För bästa slipresultat, håll verktyget i en vinkel mellan 30 ° och 40 °. För verktyget från sida till sida med lätt tryck. På så sätt värms inte arbetsstycket upp för mycket, och undviker man missfärgning och bildning av spår.

11.3 Kapning (Fig. 11)

Vid kapning av metall, använd alltid skyddskåpan avsedd för kapning.

- För verktyget framåt med lämplig kraft utan att tvinga det, med hänsyn till vilket material som kapas.
- Utöva inte tryck på kapskivan.
- Luta inte verktyget och för det inte från sida till sida.

- Försök inte minska kapskivans hastighet när maskinen har stängts av genom att utöva sidotryck.
- Kapskivan måste alltid arbeta i en skärande rörelse riktad rakt uppåt. Annars riskerar den att drivas på ett okontrollerat sätt bort från skärlinjen.
- Vid kapning i stål med kvadratiska sektioner eller profiler är det att föredra att börja med den rakaste delen.



OBS: Använd en lämplig vinkelslip för den kapning som ska utföras. Undvik att luta kapskivan i skärplanet. Kapskivan måste ha en ren skärkant. En diamantkapskiva rekommenderas för att arbeta i hård sten.



**WARNING: Använd aldrig en slipskiva för kapning.
WARNING: Använd aldrig en kapskiva för grovslipning.
WARNING: Material som innehåller asbest får inte bearbetas!**

12 RENGÖRING OCH UNDERHÅLL

12.1 Rengöring

- Håll maskinens ventilationsspringor rena så att motorn inte överhettas.
- Rengör maskinhöljet regelbundet med en mjuk trasa, helst efter varje användning.
- Håll ventilationsspringorna fria från damm och smuts.
- Vid svår nedsmutsning kan du fukta trasan lätt med tvålatten.



Använd aldrig lösningsmedel, t.ex. bensin, alkohol, ammoniaklösning etc. Dessa kan skada maskinens plastdelar.

13 TEKNISKA DATA

Modellnummer	POWDP35150
Rotationshastighet	8500 min-1
Skivans diameter	115 mm
Märkspänning	20 V
Spindellås	Ja
Batterianslutning	Skjutbar
Spindelgänga	M14
Mjukt handtag	Ja
Skydd	Ja
Mjukstart	Ja

14 BULLER

Bulleremissionsvärden uppmätta enligt tillämplig standard. (K=3)

Ljudtrycksnivå LpA	84 dB(A)
Ljudeffektnivå LwA	95 dB(A)



OBS! Bär hörselskydd när ljudtrycket överstiger 85 dB(A).

aw (Vibration)	Max. 4,3 m/s ²	K = 1,5 m/s ²
----------------	---------------------------	--------------------------

15 GARANTI

- Produkten garanteras för en 36 månaders period gällande från den förste användarens inköpsdatum.
- Garantin täcker alla material- och tillverkningsfel med undantag för batterier och laddare. Den omfattar inte heller: defekter uppkomna på normala förslitningsdelar såsom kullager, borstar, kablar, stickkontakter eller tillbehör som borrar, bits, sågklingor etc.; vidare skador eller defekter som uppkommit genom vanvård, olyckor eller vidtagna förändringar av produkten; ej heller kostnader för transport.
- Skador och/eller defekter som uppkommit på grund av felaktig användning av verktyget omfattas inte av garantibestämmelserna.
- Vi fransäger oss allt ansvar för eventuell kroppsskada som uppstår på grund av felaktig användning av verktyget.
- Reparationer får endast utföras av en auktoriserad serviceverkstad för Powerplus verktyg.
- Ytterligare information kan erhållas per telefon på nummer 0032-3-292 92 90.
- Eventuella transportkostnader skall betalas av kunden, om inte annat har avtalats skriftligen.
- Likaledes kan inga garantianspråk ställas om skadan på apparaten uppkommit som en följd av åsidosatt underhåll eller överbelastning.
- Absolut undantagna från garantin är skador uppkomna genom vätska som trängt in, överdrivet utsättande för damm, medveten skada (avsiktlig eller genom grov vårdslöshet), olämplig användning (användning för ändamål för vilka apparaten inte lämpar sig), okunnig användning (t.ex. utan att respektera i denna bruksanvisning givna anvisningar), osakkunnig montering, blixtnedslag, felaktig nätspänning. Denna uppräknning gör inte anspråk på att vara fullständig.
- Godkända garantianspråk kan inte medföra förlängning av garantiperioden eller påbörjande av en ny garantiperiod i den händelse apparaten ersatts med en ny.
- Apparat eller delar som bytts ut under garantin, blir därigenom Varo NV:s egendom.
- Vi förbehåller oss rätten att avvisa alla garantiansökningar där inköpet inte kan bestyrkas eller om det står klart att produkten inte underhållits på rätt sätt (rena ventilationspringor, kolborstarna regelbundet servade...)
- Inköpskvittot måste sparas som bevis för inköpsdatum.
- Verktyget, som inte får ha tagits isär, måste returneras till återförsäljaren i acceptabelt rengjort skick i sin ursprungliga formplastförpackning (om tillämpligt för produkten) tillsammans med inköpsbeviset.
- För att säkerställa att verktyget fungerar optimalt ska det laddas minst 1 gång i månaden.

16 MILJÖHÄNSYN



Då produkten tjänat ut får den inte lämnas med det vanliga hushållsavfallet utan ska deponeras på miljömässigt korrekt sätt och enligt gällande lokala bestämmelser.

Avfall som kommer från elektriska maskinkomponenter får inte hanteras som vanligt hushållsavfall. De ska deponeras för återvinning där återvinningscentraler finns att tillgå. Kontakta lokala myndigheter eller din återförsäljare för närmare information om återvinning.

17 FÖRSÄKRAN OM ÖVERENSSTÄMMELSE



VARO – Vic. Van Rompuy N.V. – Joseph Van Instraat 9 – BE2500 Lier – Belgien, deklarerar härmed att,

Produkt: Vinkelslip 20 V - Batteridrivnen
Varumärke: PowerPlus
Modell: POWDP35100

överensstämmer med väsentliga krav och andra relevanta bestämmelser i tillämpliga europeiska direktiv, baserat på tillämpningen av europeiska harmoniserade standarder. Varje ej godkänd ändring av apparaten gör denna deklaration ogiltig.

Europeiska direktiv (inklusive, i tillämpliga fall, ändringar till dessa, fram till dagen för undertecknandet):

2011/65/EU
2006/42/EC
2014/30/EU

Europeiska harmoniserade standarder (inklusive, i tillämpliga fall, ändringar till dessa, fram till dagen för undertecknandet):

EN60745-1: 2009
EN60745-2-3: 2011
EN55014-1: 2017
EN55014-2: 2015

Ansvarig för den tekniska dokumentationen: Philippe Vankerkhove, VARO - Vic. Van Rompuy N.V.

Undertecknad agerar på uppdrag av företagets VD,

Ludo Mertens

Tillämpningsansvarig - Registrerings- och regelfrågor
24/03/2021, Lier - Belgien

1	KÄYTTÖ	3
2	KUVAUS (KUVA A)	3
3	PAKKAUKSEN SISÄLTÖ	3
4	SYMBOLIT	3
5	YLEISET TURVALLISUUSOHJEET	4
5.1	<i>Työskentelyalue</i>	4
5.2	<i>Sähköturvallisuus</i>	4
5.3	<i>Henkilöturvallisuus</i>	5
5.4	<i>Sähkölaitteiden huolellinen käsittely ja käyttö</i>	5
5.5	<i>H Akkutyökalun huolellinen käsittely ja käyttö</i>	5
5.6	<i>Huolto</i>	6
6	TURVAOHJEET KULMAHIOMAKONETTA VARTEN	6
7	LISÄTURVALLISUUSOHJEITA AKKUJA JA LATUREITA VARTEN	7
7.1	<i>Akut</i>	7
7.2	<i>Laturi</i>	7
8	LATAUS JA ASETUS TAI AKUN POISTO	7
8.1	<i>Laturin merkkivalot (kuva 1)</i>	7
8.2	<i>Akun poistaminen/asettaminen (kuva 2)</i>	8
8.3	<i>Akun varauskyvyn ilmaisimien (kuva 3)</i>	8
9	KOKOAMINEN	8
9.1	<i>Apukahvan asentaminen (kuva 4)</i>	8
9.2	<i>Suojuksen kokoonpano (kuva 5)</i>	8
9.3	<i>Hiomalaikan vaihtaminen (kuva 6a – 7b)</i>	9
10	KÄYTTÖ	9
10.1	<i>Kytkeminen päälle / pois (kuva 8)</i>	9
10.1.1	<i>Kytkeminen päälle</i>	9
10.1.2	<i>Sammuttaminen</i>	9
11	KÄYTTÖ	10
11.1	<i>Kiintoavaimen säilyttäminen (kuva 9)</i>	10

11.2	<i>Karkea hionta (kuva 10)</i>	10
11.3	<i>Katkaisu (kuva 11)</i>	10
12	PUHDISTUS JA HUOLTO	11
12.1	<i>Puhdistus</i>	11
13	TEKNISET TIEDOT	11
14	MELU	11
15	TAKUU	12
16	LAITTEEN KÄYTÖSTÄ POISTAMINEN	12
17	VAATIMUSTENMUKAISUUSVAKUUTUS	13

JOHDOTON KULMAHIOMAKONE 20 V POWDP35150

1 KÄYTTÖ

Kulmahiomakone on tarkoitettu metallin ja kiven hiomiseen asianmukaisilla hiontalaikoilla ja -suojilla. Lue kaikki turvavaroitukset, ohjeet, kuvitukset ja tekniset tiedot, jotka toimitetaan tämän sähkötyökalun mukana. Käytä liitettäviä työkaluja vain niille tarkoitettuihin töihin. Ei sovellu ammattimaiseen käyttöön.



VAROITUS! Oman turvallisuutesi takia lue tämä käyttöohje huolellisesti, ennen kuin alat käyttää laitetta. Anna sähkötyökalun mukana seuraavalle henkilölle aina myös tämä käyttöohje.

2 KUVAUS (KUVA A)

1. Vaihdelaatikko
2. Karan lukkopainike
3. ON/OFF-kytkin
4. Suojuksen lukitusvipu
5. Kiintoavain
6. Metallinen hiontasuojus
7. Apukahva
8. Laippamutteri
9. Levityskytkin
10. Hiomalaikka (myydään ERIKSEEN)
11. Laturi
12. Akun varauskyvyn ilmaisimella
13. Akun vapautuspainike
14. Akun varauskyvyn ilmaisimen painike

3 PAKKAUKSEN SISÄLTÖ

- Poista kaikki pakkausmateriaalit.
- Poista jäljellä oleva pakkaus ja kuljetustuet (jos on).
- Tarkasta pakkauksen sisältö.
- Tarkasta ettei laite, virtajohto, pistoke eikä mikään lisävaruste ole vioittunut kuljetuksen aikana.
- Säilytä pakkausmateriaalit mikäli mahdollista takuukauden loppuun asti. Hävitä ne sitten paikallisen jätelainsäädännön mukaisesti.



VAROITUS: Pakkausmateriaalit eivät ole leikkikaluja! Lapset eivät saa leikkiä muovipusseilla! Tukehtumisvaara!

- | | |
|------------------------------|----------------|
| 1 x kone | 1 x laturi |
| 1 x käsikirja | 1 x levysuojus |
| 1 x apukahva kiintoavaimella | |
| 1 x akku | |











Jos pakkauksesta puuttuu osia tai ne ovat vioittuneet, ota yhteys jälleenmyyjäsi.

4 SYMBOLIT

Seuraavia symboleja käytetään tässä ohjekirjassa ja/tai koneen päällä:

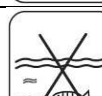
	Henkilö- sekä laitevahinkovaara.		Voimassa olevien EU-direktiivien turvallisuusstandardien mukainen.
--	----------------------------------	--	--

	Lue ohjekirja ennen käyttöä.		Luokan II kone – kaksoiseristetty – maadoitettua pistorasiaa ei tarvita (vain laturi).
	Kuulosuojaimien käyttöä		Ympäristölämpötila korkeintaan 40 °C (vain akku).
	Suojalasien käyttöä		Käytä akkua ja laturia vain suljetuissa tiloissa.
	Käytä hengityssuojainta pölyvässä työssä		Älä altista laturia eikä akkua vedelle.
	Käytä aina.		Akkua tai laturia ei saa polttaa.

5 YLEISET TURVALLISUUSOHJEET

Lue kaikki turvavaroitukset ja kaikki ohjeet huolellisesti ennen käyttöä. Varoitusten ja ohjeiden laiminlyöminen voi aiheuttaa sähköiskun, tulipalon ja/tai vaikeita tapaturmia. Tallenna kaikki varoitukset ja ohjeet tulevaa käyttöä varten. Sana ”sähkötyökalu” tarkoittaa sähköverkkoon liitettäviä (johdollisia) sähkötyökaluja tai akkukäyttöisiä (johdottomia) sähkötyökaluja.

5.1 Työskentelyalue

- Pidä työskentelyalue puhtaana ja hyvin valaistuna. Epäjärjestys ja huonosti valaistut työskentelyalueet ovat tapaturma-alttiita.
- Älä käytä laitetta räjähdysherkissä ympäristöissä, joissa on palavia nesteitä, kaasuja tai pölyä. Sähkötyökalut muodostavat kipinöitä, jotka voivat sytyttää pölyn tai höyryt.
- Varmista, että lähetyvillä ei ole lapsia eikä muita henkilöitä työkalun käytön aikana. Keskittymisen herpaantuessa voit menettää laitteen hallinnan.

5.2 Sähköturvallisuus

- Tarkasta aina että verkkojännite vastaa valmistuskylttiin merkittyä jännitettä.
- Laitteen pistotulpan on oltava pistorasiaan sopiva. Pistotulppaan ei saa tehdä minkäänlaisia muutoksia. Älä käytä sovittimia suojamaadoitettujen laitteiden kanssa. Alkuperäiset pistokkeet ja yhteensopivat pistorasiat pienentävät sähköiskun vaaraa.
- Vältä koskemasta maadoitettuihin pintoihin, kuten putkiin, lämpöpattereihin, liesiin ja jääkaappeihin. Sähköiskun vaara on suurempi, kun olet itse maadoitettu.
- Suojaa laite sateelta ja kosteudelta. Laitteen joutuminen kosketuksiin veden kanssa lisää sähköiskun vaaraa.
- Älä kannata äläkä ripusta laitetta johdosta äläkä irrota pistotulppaa pistorasiasta johdosta vetämällä. Pidä johto kaukana lämpölähteistä, öljystä, terävistä reunoista ja liikkuvista laitteiden osista. Viialliset ja sekaiset johdot lisäävät sähköiskun vaaraa.
- Jos käytät sähkötyökalua ulkotiloissa, käytä sen kanssa ainoastaan ulkotiloihin tarkoitettua jatkojohtoa. Ulkotiloihin hyväksytyin jatkojohdon käyttö pienentää sähköiskun vaaraa.

- Ellei sähkötyökalun käyttöä kosteissa tiloissa voida välttää, käytä jäännösvirtalaitteella (RCD) suojattua virtalähdettä. RCD:n käyttö vähentää sähköiskun vaaraa.

5.3 Henkilöturvallisuus

- Ole varovainen. Keskity aina työhösi ja käsittele sähkötyökalua aina järkevasti. Älä käytä laitetta, kun olet väsynyt tai huumeiden, alkoholin tai lääkkeiden vaikutuksen alainen. Hetkellinen tarkkaamattomuus laitteen käytössä voi aiheuttaa vakavia tapaturmia.
- Käytä suojavarusteita ja käytä aina suojalaseja. Suojavarusteiden, kuten pölynaamarin, luistamattomien turvakengien, suojakypärän tai kuulosuojainten käyttö vähentää tapaturmien riskiä, kun ne on mitoitettu sähkötyökalun ominaisuuksia ja käyttötarkoitusta vastaaviksi.
- Varmista, että laitetta ei voi käynnistää vahingossa. Varmista, että virtakytkin on OFF-asennoissa, ennen kuin liität pistokkeen pistorasiaan. Jos pidät sormea katkaisimella kantaessasi laitetta tai liität laitteen sähköverkkoon katkaisimen ollessa päällä, tapaturmien vaara on suuri.
- Irrota säätötyökalut ja ruuvitaltat, ennen kuin kytket laitteen päälle. Työkalu tai ruuvitaltta voi aiheuttaa tapaturmia ollessaan kiinnitettynä pyörivään laitteen osaan.
- Älä kurottaudu. Varmista, että seisot laitetta käyttäessäsi tukevalla alustalla ja että pystyt pitämään tasapainon koko ajan. Näin pystyt hallitsemaan laitteen myös ennalta arvaamattomissa tilanteissa.
- Käytä aina sopivia vaatteita. Älä käytä väljiä vaatteita tai koruja työskentelyn aikana. Varmista, että hiuksesi, vaatteesi ja käsineesi eivät pääse liikkuvien osien väliin. Väljät vaatteet, korut tai pitkät hiukset voivat tarttua kiinni.
- Jos laitteeseen voidaan liittää polynimuri ja keruulaite, varmista, että ne on kiinnitetty hyvin ja niitä käytetään oikein. Näiden laitteiden käyttö pienentää pölyn aiheuttamia vaaratilanteita.

5.4 Sähkölaitteiden huolellinen käsittely ja käyttö

- Älä ylikuormita laitetta. Käytä työhön vain siihen tarkoitettua sähkölaitetta. Sopivan työkalun käytöllä työskentely sujuu paremmin ja turvallisemmin määritetyllä tehoalueella.
- Älä käytä sähkölaitteita, joiden virtakytkin on viallinen. Sähkölaite, jota ei voi enää kytkeä päälle tai/eikä pois, on vaarallinen ja se on korjattava.
- Irrota pistotulppa pistorasiasta, ennen kuin teet laitteeseen asetuksia, vaihdat lisävarusteita tai asetat laitteen säilöön. Näiden varotoimenpiteiden ansiosta laite ei pääse tahattomasti käynnistymään.
- Säilytä sähkölaitteet aina lasten ulottumattomissa. Älä anna sellaisten henkilöiden käyttää laitetta, jotka eivät ole perehtyneet sen käyttöön eivätkä näihin käyttöohjeisiin. Sähkölaitteet ovat vaarallisia, kun niitä käyttävät kokemattomat henkilöt.
- Huolla sähkölaitteet huolellisesti. Tarkasta, että liikkuvat laitteen osat toimivat moitteettomasti eivätkä jää jumiiin, että laitteessa ei ole rikkoutuneita tai muita viallisia osia, että ne haittaavat laitteen toimintaa. Korjauta vioittuneet osat ennen laitteen käyttöä. Monet tapaturmat johtuvat puutteellisesti huolletuista sähkölaitteista.
- Pidä terät terävinä ja puhtaina. Huolellisesti huolletut terät, joiden leikkaavat reunat ovat teräviä, jumittavat vähemmän ja niitä on helpompi käyttää.
- Käytä sähkölaitetta, lisävarusteita, varateriä jne. näiden ohjeiden mukaisesti ja siten kuin tietyn laitetypin käyttöohjeissa on neuvottu. Ota käytön aikana huomioon myös työskentelyolosuhteet ja suoritettava toimenpide. Sähkölaitteiden käyttö muuhun kuin määrättyyn käyttötarkoitukseen voi aiheuttaa vaaratilanteita.

5.5 H Akkutyökalun huolellinen käsittely ja käyttö

- Lataa vain valmistajan määrittelemällä laturilla. Yhdelle akulle sopiva laturi saattaa aiheuttaa toisentyypisen akun kanssa tulipaloriskin.
- Käytä työkaluja vain erityisesti niille tarkoitettujen akkujen kanssa. Muiden akkujen käyttö saattaa aiheuttaa loukkaantumis- tai tulipaloriskin.

- Kun akkua ei käytetä, pidä se kaukana muista metalliesineistä, kuten paperiklipseistä, kolikoista, avaimista, niiteistä, ruuveista tai muista pienistä metalliesineistä, joiden välisiin liitântäkohtiin saattaa muodostua yhteys. Akkunapojen oikosulku saattaa aiheuttaa tulipalon tai palovamman.
- Väärinkäytön aikana akusta saattaa valua nestettä; vältä kosketusta nesteen kanssa. Jos joudut vahingossa kosketuksiin nesteen kanssa, huuhtelee vedellä. Jos nestettä joutuu silmiin, ota yhteys lääkäriin. Akusta valuva neste voi aiheuttaa ärsytystä tai palovammoja.
- Älä käytä vioittunutta tai muokattua akkua tai työkalua. Vioittuneet tai muokatut akut saattavat toimia odottamattomalla tavalla aiheuttaen tulipalon, räjähdyksen tai loukkaantumisen.
- Älä altista akkua tai työkalua tulelle tai liian korkealle lämpötilalle. Altistuminen tulelle tai yli 130 °C lämpötilalle voi aiheuttaa räjähdyksen.
- Noudata kaikkia latausohjeita äläkä lataa akkua tai työkalua ohjeissa ilmoitettujen lämpötilojen ulkopuolella. Virheellinen tai ilmoitettujen lämpötilojen ulkopuolella tehty lataus voi vahingoittaa akkua ja lisätä tulipaloriskiä.

5.6 **Huolto**

- Korjauta laitteesi ainoastaan pätevällä ammattihenkilöllä, joka käyttää vain alkuperäisiä varaosia. Näin varmistat, että laitteesi on turvallinen sitä käytettäessä.

6 **TURVAOHJEET KULMAHIOMAKONETTA VARTEN**

- Poista laitteesta kaikki pakkausmateriaalit ja irtonaiset osat.
- Tarkista lisävarusteet ennen käyttöä. Niiden tulee sopia laitteeseen ja käyttötarkoituksiisi.
- Jos laite on uusi, lataa ensin sen akku.
- Tarkista, vastaako hiomalaikkaan merkitty suurin kierrosnopeus koneen suurinta sallittua kierrosnopeutta. Koneen kierrosnopeus ei saa olla hiomalaikkaan merkittyä arvoa suurempi.
- Tarkista, että hiomalaikan mitat vastaavat koneen teknisiä tietoja.
- Tarkista, että hiomalaikka on asennettu oikein ja kiinnitetty kunnolla paikoilleen. Älä yritä saada hiomalaikkaa sopimaan väkisin koneeseen supistusrenkaiden tai sovittimien avulla.
- Käytä ja säilytä hiomalaikkoja hankkijalta saamiesi ohjeiden mukaisesti.
- Älä käytä konetta paksumpien työstökappaleiden leikkaamiseen kuin leikkauslaikan suurin leikkaussyvyys.
- Älä käytä leikkauslaikkoja purseenpoistoon.
- Varmista karan ruuvinkierteisiin kiinnitettävillä hiomalaikoilla, että karassa on riittävästi kierteitä. Varmista, että kara on riittävästi suojattuna eikä tule kosketukseen hiomapinnan kanssa.
- Tarkista ennen käyttöä, ettei hiomalaikassa ole vaurioita. Älä käytä murtuneita, revenneitä tai muutoin vahingoittuneita hiomalaikkoja.
- Käytä konetta kuormittamattomana 30 sekuntia ennen sen käyttöönottoa. Katkaise koneen virta välittömästi, jos se alkaa tärinä huomattavasti, tai jos siinä ilmenee jokin muu vika. Tarkasta kone ja hiomalaikka huolellisesti ennen kuin käynnistät koneen uudelleen.
- Varmista, ettei mahdollinen kipinäointi aiheuta henkilövahinkoja tai roisku helposti syttyviä aineita kohti.
- Varmista, että työstettävä kappale on riittävästi tuettuna tai puristettuna. Pidä kädet loitolla hiottavasta pinnasta.
- Käytä aina suojalaseja ja kuulosuojaimia. Käytä halutessasi tai tarvittaessa myös muita suojavarusteita, esimerkiksi esiliinaa tai kypärää.
- Varmista, että pyörät ja terät on kiinnitetty valmistajan ohjeiden mukaisesti.
- Varmista, että hiovan tuotteen kanssa mahdollisesti toimitetut välilevyt ovat tarvittaessa käytössä.
- Jos työkalun mukana on toimitettu suojus, älä käytä laitetta ilman suojusta.

- Jos työkalu on tarkoitettu kiinnitettäväksi pyörään, jossa on kieritetty reikä, varmista, että pyörän kierre on riittävän pitkä karan pituuteen nähden.
- Varmista, että ilma-aukot pysyvät puhtaina, kun työskentelet pölyisissä tiloissa.

7 LISÄTURVALLISUUSOHJEITA AKKUJA JA LATUREITA VARTEN

7.1 Akut

- Älä yritä koskaan mistään syystä avata.
- Älä varastoi tiloissa, joissa lämpötila voi ylittää 40 °C.
- Lataa vain 4 °C - 40 °C ympäristölämpötilassa.
- Säilytä akut viileässä ja kuivassa tilassa (5-20 °C). Älä koskaan säilytä akkuja lataamattomina.
- Li-ion-akkujen sähkövaraus on parasta purkaa säännöllisesti ja ladata ne uudelleen (vähintään 4 kertaa vuodessa). Pitkään varastoitaessa Li-ion-akun ihannelataus on 40 %.
- Akkuja hävitettäessä noudata kohdassa "Ympäristön suojeleminen" annettuja ohjeita.
- Älä aiheuta oikosulkuja. Jos liitäntä tehdään positiivisen (+) ja negatiivisen (-) liittimen välillä suoraan tai tapahtuu vahingossa kosketus metalliesineisiin, akkuun tulee oikosulku ja voimakas virta virtaa ja saa aikaan lämmön kehittymistä, mistä voi olla seurauksena kotelon halkeaminen tai tulipalo.
- Ei saa kuumentaa. Jos akkuja kuunnetaan yli 100 °C, tiivisteet ja eristeet ja muut muovikomponentit voivat vioittua ja seurauksena voi olla akkunesteen vuoto ja/tai sisäinen oikosulku, joka saa aikaan lämmön kehittymistä ja aiheuttaa halkeamia tai tulipalon. Älä myöskään hävitä akkuja polttamalla. Siitä voi olla seurauksena räjähdys ja/tai vakava palaminen.
- Äärimmäisissä olosuhteissa voi tapahtua akun vuotaminen. Jos huomaat nestettä akun päällä, toimi seuraavasti:
 - Pyyhi neste pois huolellisesti pyyhkeellä. Vältä ihokosketusta.
 - Iho- tai silmäkosketuksessa noudata alla olevia ohjeita:
 - ✓ Huuhtelee välittömästi vedellä. Neutralisoi miedolla hapolla kuten sitruunamehulla tai etikalla.
 - ✓ Silmäkosketuksessa huuhtelee huolellisesti puhtaalla vedellä vähintään 10 minuuttia. Hakeudu lääkärinhoitoon.



Tulipalon vaara! Vältä oikosulkuja irrotetun akun liitännöissä. Akkua ei saa polttaa.

7.2 Laturi

- Älä yritä koskaan ladata ei ladattavia akkuja.
- Vaihdata vialliset johdot välittömästi.
- Älä altista vedelle.
- Älä avaa laturia.
- Älä lävistä laturia.
- Laturi on tarkoitettu vain sisäkäyttöön.

8 LATAUS JA ASETUS TAI AKUN POISTO

8.1 Laturin merkkivalot (kuva 1)

Yhdistä laturi virtalähteeseen:

- Kiinteästi palava vihreä: valmis lataamaan.
- Vilkkuva punainen: lataus käynnissä.
- Kiinteästi palava vihreä: ladattu.
- Kiinteästi palava vihreä ja punainen: akku tai laturi vaurioitunut.



Huomaa: jos akku ei sovi paikoilleen kunnolla, irrota se ja vahvista, että akku on tarkoitettu tällä laturimallille. Tämä ilmoitetaan teknisten tietojen kaaviossa. Älä lataa muita akkuja tai sellaisia akkuja, jotka eivät sovi kunnolla laturiin.

1. Tarkasta laturi ja akku säännöllisesti niiden ollessa liitettynä.
2. Irrota laturi ja irrota se akusta, kun olet valmis.
3. Anna akun jäähtyä kokonaan ennen kuin käytät sitä.
4. Säilytä laturi ja akku sisätiloissa, poissa lasten ulottumattomista.



HUOMAA: Jos akku on kuuma jatkuvan käytön jälkeen työkalussa, anna sen jäähtyä huoneen lämpötilaan ennen lataamista. Tämä pidentää akkujesi ikää.

8.2 Akun poistaminen/asettaminen (kuva 2)



VAROITUS: Ennen säätöjen tekemistä varmista, että työkalu on sammutettu ja poista akku.

- Pidä työkalua yhdellä kädellä ja akkua (12) toisella.
- Asennus: työnnä ja liu'uta akku akkuporttiin, varmista, että vapautussalpa akun takapuolella napsahtaa paikoilleen ja akku on kiinni ennen kuin aloitat toimintoa.
- Poista: Paina akun vapautussalppaa ja vedä akku ulos samalla kertaa.

8.3 Akun varauskyvyn ilmaisimien (kuva 3)

Akussa on akun varauskyvyn ilmaisimet. Voit tarkastaa akun varauskyvyn painiketta painamalla (14). Ennen kuin käytät konetta, paina kytkimen laukaisinta tarkistaaksesi, onko akussa riittävästi latausta, jotta se toimii kunnolla.

Nämä 3 LED-valoa näyttävät akun varauskyvyn tason:

3 LEDiä palaa: Akku on täysin ladattu.

2 LEDiä palaa: Akku on 60% ladattu.

1 LED palaa: Akku on melkein tyhjä.

9 KOKOAMINEN

9.1 Apukahvan asentaminen (kuva 4)



Varoitus: Sammuta hiomakone ennen kokoamista ja säätöä ja vedä akku pois kulmahiomakoneen rungosta.

Apukahvan (7) voi kiinnittää kulmahiomakoneeseen kahteen eri paikkaan: vasemmalle ja oikealle.

Kokoa kahva ruuvaamalla se yhteen kiinnityskohtaan. Tarkista, että kahva on hyvin kiinnitetty, mutta älä ruuvaa sitä liian tiukalle.

9.2 Suojuksen kokoonpano (kuva 5)

- Löysää suojuksen (6) pidike vetämällä suojuksen lukitusvipua (4) ulospäin.
- Käännä suojusta niin, että hiomalaikan suojaamaton osa on mahdollisimman kaukana kädestä, joka on pääkahvan päällä.
- Kiinnitä suojus painamalla lukitusvipua sisäänpäin (suojaus ei saisi enää liikkua).



Huomaa: jos suojaa ei ole kiinnitetty tiukasti lukitusvivulla (4), kiristä kuusiomutteria kuusioavaimella.



Huomaa: suojuus täytyy asettaa suojaamaan käyttäjää, jos laikka halkeaa käytön aikana.

9.3 *Hiomalaikan vaihtaminen (kuva 6a – 7b)*



Varo – laikka, jota on käytetty, voi olla hyvin kuuma!



Varoitus: vedä akku pois kulmahiomakoneen rungosta ennen kokoamista ja säätöä.

- Kiinnitä kara pitämällä karan lukkopainiketta (2) painettuna.
- Käännä karaa, kunnes se lukittuu.
- Irrota ulompi laippa ja laikka, sisempi laippa voidaan pitää paikoillaan.
- Tarkista aina, että sisempi laippa on kunnolla paikoillaan karassa käyttämällä vastaavia paikkoja sekä karassa että laipassa (kuva 6a - 6b).
- Aseta laikka, jota haluat käyttää sisemmän laipan päälle ja tarkista laikan valmistajan ohjeista laikan oikea suunta (kuva 7a).
- Ruuvaa ulompi laippa takaisin karaan ja kiinnitä se kiintoavaimella (kuva 7b).
- Varmista karanlukituksella, että laikka ei liu'u.



Tärkeää! Karanlukitusta saa painaa vain silloin, kun moottori ja kara eivät ole käynnissä!

Karanlukitus on pidettävä alaspainettuna laikanvaihdon aikana!

Kytke hiomakone päälle ON/OFF-kytkimellä (3+9), ja anna sen käydä 30 sekunnin ajan tarkastaaksesi, että se toimii oikein, eikä se tärise epänormaalisti. Pysäytä hiomakone heti, jos se tärisee kovasti, ja tutki syy.

N. 3 mm:n hioma- ja katkaisulaikassa ruuvaa ulompi laippa niin, että tasainen puoli on kohti hioma- tai katkaisulaikkaa.

10 KÄYTTÖ

10.1 *Kytkeminen päälle / pois (kuva 8)*



Ennen kuin kytket virtakytkimen, tarkasta että hiomalaikka on kiinnitetty oikein ja että se pyörii tasaisesti, ja että ulkolaippa on kiristetty hyvin.

- Liitä akku kulmahiomakoneen runkoon.

10.1.1 Kytkeminen päälle

Paina ON/OFF-kytkintä (3) eteenpäin vapauttaaksesi levityskytkimen, vapauta sitten kytkin (9) kokonaan.

10.1.2 Sammuttaminen

Vapauta Levityskytkin(9). ON/OFF-Kytkin (3) palautuu automaattisesti lukittuun asentoon.



Laikka jatkaa pyörimistä sen jälkeen kun työkalu on kytketty pois.

11 KÄYTTÖ

11.1 Kiintoavaimen säilyttäminen (kuva 9)

- Tässä työkalussa on kiintoavaimen säilytystoiminto, mikä helpottaa käyttöä ja säilytystä. Kiintoavaimen voi säilyttää apukahvassa käytön jälkeen.
- Aseta kiintoavain apukahvassa olevaan sille tarkoitettuun paikkaan.
- Kiintoavain on kokonaan säilytyspaikassa, kiintoavaimen kohoumat kiinnittyvät apukahvan pidikkeisiin.
- Kun haluat käyttää kiintoavainta, ota se pois kahvasta pitämällä kiinni kiintoavaimen tapeista ja vetämällä se ulos.

11.2 Karkea hionta (kuva 10)



Varoitus: Älä koskaan käytä katkaisulaikkaa hiontaan. Suorita hiominen vain hiontaan tarkoitettulla suojalla.



HUOMIO: Älä koskaan paina karan lukkopainiketta, kun levy pyörii. Saat parhaat hiontatulokset, kun asetat työkalun 30° - 40° kulmaan. Liikuta työkalua taaksepäin ja eteenpäin painamalla sitä kevyesti. Näin työstettävä osa ei kuumene liikaa, ei vaalene eikä siihen muodostu uria.

11.3 Katkaisu (kuva 11)

Katkaise metallia käyttämällä aina katkaisuun tarkoitettua suojaa.

- Katkaisun aikana liikuta työkalua eteenpäin pakottamatta, riippuen katkaistavasta materiaalista.
- Älä paina katkaisulaikkaa.
- Älä kallista työkalua tai liikuta sitä sivulta toiselle.
- Älä vähennä katkaisulaikan nopeutta painamalla sitä sivusuunnassa, kun se pysäytetään.
- Työkalua tulee aina käyttää hankaavalla liikkeellä, joka suunnataan ylöspäin. Muussa tapauksessa työkalu voi liikkua hallitsemattomalla tavalla katkaisulinjan ulkopuolelle.
- Kun katkaiset tankoja, joissa on neliöprofiili, kannattaa aloittaa suorimmasta osasta.



Huomaa: Kun käytät kulmahiomakonetta katkaisemiseen, vältä kallistamasta katkaisutasoja. Katkaisulaikassa on oltava siisti katkaisureuna. Timanttisen katkaisulaikan käyttöä suositellaan, kun katkaistaan kovaa kiveä.



VAROITUS: Älä koskaan tee katkaisutöitä hiomalaikalla.
VAROITUS: Älä käytä katkaisulaikkaa karkeaan hiontaan.
VAROITUS: Älä käsittele asbestia sisältäviä materiaaleja!

12 PUHDISTUS JA HUOLTO

12.1 Puhdistus

- Pidä koneen tuuletusaukot puhtaina, ettei moottori ylikuumene.
- Puhdista koneen kotelo säännöllisesti pehmeällä kankaalla, mieluiten jokaisen käyttökerran jälkeen.
- Pidä ilmanvaihtoaukot puhtaina.
- Jos lika ei irtoa, käytä pehmeää kangasta, joka on kostutettu saippuaveteen.



Älä koskaan käytä bensiinin, alkoholin tai ammoniakiveden tapaisia liuottimia. Nämä liuottimet voivat vahingoittaa muoviosia.

13 TEKNISET TIEDOT

Mallinro:	POWDP35150
Pyörimisnopeus	8500 min-1
Laikan halkaisija	115 mm
Nimellisjännite	20 V
Karan lukko	Kyllä
Akkuliitäntä	Liu'utettava
Karan kierre	M14
Pehmeä kahva	Kyllä
Turvasuojus	Kyllä
Pehmeä käynnistys	Kyllä

14 MELU

Melupäästöjen arvot on mitattu asianmukaisen standardin mukaan. (K=3)

Äänenpainetaso LpA	84 dB(A)
Äänitehotaso LwA	95 dB(A)



HUOMIO! Käytä kuulosuojaimia, kun äänenpaine on yli 85 dB(A).

aw (Tärinätaso)	4,3 m/s ²	K = 1,5 m/s ²
-----------------	----------------------	--------------------------

15 TAKUU

- Tälle tuotteelle on annettu 36 kuukauden takuu, joka alkaa hankintapäivämäärästä, jolloin ensimmäinen käyttäjä on ostanut tuotteen.
- Takuu kattaa kaikki materiaali- tai valmistusviat, mutta ei kata: akkuja, latureita normaalista osien kulumisesta johtuvia vikoja, kuten laakereita, harjoja, kaapeleita eikä tulppia tai lisävarusteita kuten poria, poran teriä, sahan teriä jne.; vahinkoja tai vikoja, jotka johtuvat väärinkäytöstä, onnettomuuksista tai tuotteeseen tehdyistä muutoksista; eikä myöskään kuljetuskustannuksia.
- Väärästä käytöstä johtuvat viat ja/tai vauriot eivät myöskään kuulu takuun piiriin.
- Pidätämme myös itsellämme oikeuden hylätä vaatimus, joka koskee työkalun väärästä käytöstä aiheutunutta ruumiillista vammaa.
- Korjaukset saa suorittaa vain Powerplus työkalujen valtuuttamassa huoltopisteessä.
- Lisätietoja saat tarvittaessa puhelinnumerosta 00 32 3 292 92 90.
- Asiakas vastaa myös mahdollisista kuljetuskustannuksista, ellei ole kirjallisesti toisin sovittu.
- Samanaikaisesti mitään vaatimuksia ei voida tehdä takuuseen, jos laitteessa ilmenevä vika on seurausta laiminlyödyistä huolloista tai ylikuormituksesta.
- Takuun piiriin eivät kuulu viat, jotka johtuvat nesteen tunkeutumisesta laitteeseen, liiallisesta pölystä, tahallisesti aiheutetusta viasta (tahallisesta toiminnasta tai huolimattomuudesta johtuen), väärästä käytöstä (laitteelle sopimattomat käyttötarkoitukset), taitamattomasta käytöstä (esim. käsikirjan ohjeita ei noudateta), väärästä kokoamisesta, salaman iskusta, virheellisestä verkkojännitteestä. Tämä lista ei ole rajoittava.
- Vaatimusten hyväksyminen takuun piiriin kuuluvana ei voi koskaan johtaa takuukauden pidentämiseen eikä uuden takuukauden alkamiseen, jos laite joudutaan vaihtamaan uuteen.
- Laitteet tai osat jotka on vaihdettu takuun piiriin kuuluvana, ovat Varo NV:n omaisuutta.
- Pidätämme itsellämme oikeuden hylätä vaatimukset, jos hankintaa ei voida tarkistaa tai jos on ilmeistä, ettei tuotetta ei ole huollettu asianmukaisesti. (ilmanottoaukkojen puhdistus, hiiliharjojen säännöllinen huolto,...)
- Säilytä kassakuitti ostopäivämäärän tositteena.
- Työkalu on palautettava purkamattomana jälleenmyyjälle hyväksyttävän puhtaassa kunnossa, alkuperäisessä muotoilussa laatikossaan (mikäli käytettävissä tälle yksikölle) ostotositteen kera.
- Työkalu on ladattava vähintään kerran kuukaudessa, jotta voidaan varmistaa tämän työkalun optimaalinen käyttö.

16 LAITTEEN KÄYTÖSTÄ POISTAMINEN



Jos joudut poistamaan laitteen käytöstä pitkäaikaisen käytön jälkeen, älä hävitä sitä tavallisen kotitalousjätteen mukana, vaan huolehdi sen hävittämisestä ympäristöä suojaavalla tavalla.

Sähkölaitteiden tuottamia jätteitä ei saa käsitellä tavallisten kotitalousjätteiden tapaan. Vie ne kierrätettäväksi asianmukaiseen paikkaan. Kysy neuvoa kierrätyksestä paikallisilta viranomaisilta tai jälleenmyyjältä.

17 VAATIMUSTENMUKAISUUSVAKUUTUS

VARO – Vic. Van Rompuy N.V. - Joseph Van Instraat 9 - BE2500 Lier - BELGIA
ilmoittaa, että

Tuote: JOHDOTON KULMAHIOMAKONE 20 V – Akkutoiminen
Tavaramerkki: PowerPlus
Malli: POWDP35100

on yhdenmukaistettuihin eurooppalaisiin standardien soveltamiseen perustuvien sovellettävien eurooppalaisten direktiivien olennaisten vaatimusten ja muiden asiaankuuluvien säännösten mukainen. Laitteen luvaton muokkaaminen johtaa tämän vakuutuksen mitätöitymiseen.

Euroopan yhteisön direktiivit (sekä niiden mahdolliset muutokset allekirjoituspäivään saakka):
2011/65/EU
2006/42/EC
2014/30/EU

Eurooppalaiset yhdenmukaistetut standardit (sekä niiden mahdolliset muutokset allekirjoituspäivään saakka):
EN60745-1: 2009
EN60745-2-3: 2011
EN55014-1: 2017
EN55014-2: 2015

Teknisten asiakirjojen haltija: Philippe Vankerkhove, VARO – Vic Van Rompuy N.V.

Allekirjoittanut toimii yrityksen toimitusjohtajan puolesta,

Ludo Mertens
Sääntelyasiat – vaatimuksenmukaisuudesta vastaava johtaja
24/03/2021, Lier - Belgium

1	ΕΦΑΡΜΟΓΗ	3
2	ΠΕΡΙΓΡΑΦΗ (ΕΙΚ. Α)	3
3	ΛΙΣΤΑ ΠΕΡΙΕΧΟΜΕΝΩΝ ΣΥΣΚΕΥΑΣΙΑΣ	3
4	ΣΥΜΒΟΛΑ	4
5	ΓΕΝΙΚΕΣ ΠΡΟΕΙΔΟΠΟΙΗΣΕΙΣ ΑΣΦΑΛΕΙΑΣ ΓΙΑ ΤΑ ΗΛΕΚΤΡΙΚΑ ΕΡΓΑΛΕΙΑ	4
5.1	<i>Χώρος εργασίας</i>	4
5.2	<i>Ηλεκτρική ασφάλεια</i>	4
5.3	<i>Ατομική ασφάλεια</i>	5
5.4	<i>Χρήση και φροντίδα των ηλεκτρικών εργαλείων</i>	5
5.5	<i>Χρήση και φροντίδα εργαλείου μπαταρίας</i>	6
5.6	<i>Σέρβις</i>	7
6	ΕΙΔΙΚΕΣ ΟΔΗΓΙΕΣ ΑΣΦΑΛΕΙΑΣ ΓΙΑ ΓΩΝΙΑΚΟΥΣ ΤΡΟΧΟΥΣ	7
7	ΠΡΟΣΘΕΤΕΣ ΟΔΗΓΙΕΣ ΑΣΦΑΛΕΙΑΣ ΓΙΑ ΜΠΑΤΑΡΙΕΣ ΚΑΙ ΦΟΡΤΙΣΤΕΣ	8
7.1	<i>Μπαταρίες</i>	8
7.2	<i>Φορτιστές</i>	8
8	ΦΟΡΤΙΣΗ ΚΑΙ ΕΙΣΑΓΩΓΗ Η ΑΦΑΙΡΕΣΗ ΤΗΣ ΜΠΑΤΑΡΙΑΣ	9
8.1	<i>Ενδείξεις φορτιστή (Εικ. 1)</i>	9
8.2	<i>Αφαίρεση/εισαγωγή μπαταρίας (Εικ. 2)</i>	9
8.3	<i>Δείκτης χωρητικότητας μπαταρίας (Εικ. 3)</i>	9
9	ΣΥΝΑΡΜΟΛΟΓΗΣΗ	10
9.1	<i>Τοποθέτηση της βοηθητικής χειρολαβής (Εικ. 4)</i>	10
9.2	<i>Συναρμολόγηση του προφυλακτήρα (Εικ. 5)</i>	10
9.3	<i>Αντικατάσταση του δίσκου λείανσης (Εικ. 6a-7b)</i>	10
10	ΧΕΙΡΙΣΜΟΣ	11
10.1	<i>Ξεκίνημα και σταμάτημα (Εικ. 8)</i>	11
10.1.1	<i>Ενεργοποίηση</i>	11
10.1.2	<i>Απενεργοποίηση</i>	11
11	ΧΡΗΣΗ	11

11.1	Αποθήκευση κλειδιού (Εικ. 9).....	11
11.2	Ξεχόνδρισμα (Εικ. 10).....	11
11.3	Κοπή (Εικ. 11).....	12
12	ΚΑΘΑΡΙΣΜΟΣ ΚΑΙ ΣΥΝΤΗΡΗΣΗ.....	12
12.1	Καθάρισμα	12
13	ΤΕΧΝΙΚΑ ΣΤΟΙΧΕΙΑ	12
14	ΘΟΥΒΟΣ	13
15	ΕΓΓΥΗΣΗ	13
16	ΠΕΡΙΒΑΛΛΟΝ	14
17	ΔΗΛΩΣΗ ΣΥΜΜΟΡΦΩΣΗΣ.....	15

ΕΠΑΝΑΦΟΡΤΙΖΟΜΕΝΟΣ ΓΩΝΙΑΚΟΣ ΤΡΟΧΟΣ 20 V POWDP35150

1 ΕΦΑΡΜΟΓΗ

Ο γωνιακός τροχός είναι σχεδιασμένος για λείανση μετάλλων και λίθων όταν χρησιμοποιείται ο κατάλληλος τροχός λείανσης και ο προφυλακτήρας. Διαβάστε όλες τις προειδοποιήσεις ασφαλείας, τις οδηγίες, τις εικόνες και τις προδιαγραφές που παρέχονται με αυτό το ηλεκτρικό εργαλείο. Μη χρησιμοποιείτε εξαρτήματα εργαλείων για έργα διαφορετικά από αυτά για τα οποία έχουν σχεδιαστεί! Ο γωνιακός τροχός δεν είναι κατάλληλος για επαγγελματική χρήση.



ΠΡΟΕΙΔΟΠΟΙΗΣΗ! Για τη δική σας ασφάλεια, διαβάστε προσεκτικά αυτό το εγχειρίδιο και τις οδηγίες ασφαλείας πριν χρησιμοποιήσετε το μηχάνημα. Αν δώσετε το ηλεκτρικό εργαλείο σας σε άλλο χρήστη, θα πρέπει να δώσετε μαζί και αυτές τις οδηγίες.

2 ΠΕΡΙΓΡΑΦΗ (ΕΙΚ. Α)

- | | |
|------------------------------------|---|
| 1. Κιβώτιο ταχυτήτων | 9. Διακόπτης πεντάλ |
| 2. Κουμπί κλειδώματος ατράκτου | 10. Δίσκος λείανσης (ΔΕΝ περιλαμβάνεται) |
| 3. Διακόπτης λειτουργίας On/Off | 11. Φορτιστής |
| 4. Μοχλός κλειδώματος προφυλακτήρα | 12. Πακέτα μπαταρίας με ένδειξη στάθμης μπαταρίας |
| 5. Κλειδί | 13. Κουμπί απασφάλισης πακέτου μπαταρίας |
| 6. Προφυλακτήρας λείανσης μετάλλων | 14. Κουμπί ένδειξης στάθμης μπαταρίας |
| 7. Βοηθητική λαβή | |
| 8. Παξιμάδι με φλάντζα | |

3 ΛΙΣΤΑ ΠΕΡΙΕΧΟΜΕΝΩΝ ΣΥΣΚΕΥΑΣΙΑΣ

- Αφαιρέστε όλα τα υλικά της συσκευασίας.
- Αφαιρέστε τα υπόλοιπα ένθετα συσκευασίας (αν υπάρχουν).
- Ελέγξτε αν το περιεχόμενο της συσκευασίας είναι πλήρες.
- Ελέγξτε το μηχάνημα, το καλώδιο τροφοδοσίας, το φις του καλωδίου και όλα τα εξαρτήματα για πιθανή ζημιά κατά τη μεταφορά.
- Φυλάξτε τα υλικά της συσκευασίας όσο το δυνατόν περισσότερο χρόνο μέχρι το τέλος της περιόδου εγγύησης. Απορρίψτε τα μετά στο τοπικό σας σύστημα αποκομιδής απορριμμάτων.



ΠΡΟΕΙΔΟΠΟΙΗΣΗ: Τα υλικά συσκευασίας δεν είναι παιχνίδια! Τα παιδιά δεν πρέπει να παίζουν με τις πλαστικές σακούλες! Υπάρχει κίνδυνος ασφυξίας!

- 1 x μηχάνημα
- 1 x εγχειρίδιο
- 1 x βοηθητική λαβή με κλειδί
- 1 x Μπαταρία

- 1 x Φορτιστής
- 1 χροσστατευτικό δίσκου



Αν κάποιο στοιχείο λείπει ή είναι κατεστραμμένο, επικοινωνήστε με τον προμηθευτή σας.

4 ΣΥΜΒΟΛΑ

Σε αυτό το εγχειρίδιο ή/και πάνω στο εργαλείο χρησιμοποιούνται τα εξής σύμβολα:

	Δηλώνει κίνδυνο τραυματισμού ή βλάβης στο εργαλείο.		Σύμφωνα με τις βασικές απαιτήσεις των Ευρωπαϊκών Οδηγιών.
	Διαβάστε το εγχειρίδιο πριν από τη χρήση.		Κλάση II - Το μηχάνημα διαθέτει διπλή μόνωση. Δεν χρειάζεται επομένως καλώδιο γείωσης (μόνο για φορτιστή).
	Χρησιμοποιείτε πάντα ωτασπίδες.		Θερμοκρασία περιβάλλοντος 40 °C μέγ. (μόνο για μπαταρία).
	Φοράτε πάντα προστατευτικά γυαλιά.		Χρησιμοποιείτε την μπαταρία και τον φορτιστή μόνο μέσα σε κλειστό χώρο.
	Χρησιμοποιείτε πάντα αναπνευστική συσκευή.		Μην εκθέσετε τον φορτιστή και το πακέτο μπαταριών στο νερό.
	Φορέστε γάντια.		Μην κάψετε το πακέτο μπαταρίας ή τον φορτιστή.

5 ΓΕΝΙΚΕΣ ΠΡΟΕΙΔΟΠΟΙΗΣΕΙΣ ΑΣΦΑΛΕΙΑΣ ΓΙΑ ΤΑ ΗΛΕΚΤΡΙΚΑ ΕΡΓΑΛΕΙΑ

Διαβάστε όλες τις προειδοποιήσεις και οδηγίες. Η μη τήρηση των προειδοποιήσεων και οδηγιών μπορεί να αποτελέσει αιτία ηλεκτροπληξίας, πυρκαγιάς ή/και σοβαρών τραυματισμών. Φυλάξτε τις προειδοποιήσεις και οδηγίες ασφάλειας για μελλοντική χρήση. Ο όρος «ηλεκτρικό εργαλείο» που χρησιμοποιείται στις προειδοποιήσεις αναφέρεται σε ηλεκτρικά εργαλεία που λειτουργούν με ρεύμα (με καλώδιο ή με μπαταρία (χωρίς καλώδιο, επαναφορτιζόμενα)).

5.1 Χώρος εργασίας

- Διατηρείτε τον χώρο εργασίας σας καθαρό και να είναι πάντα καλά φωτισμένος. Η ακαταστασία και ο ελλιπής φωτισμός στον χώρο εργασίας δημιουργούν συνθήκες για ατυχήματα.
- Μην εργάζεστε με ηλεκτρικά εργαλεία σε περιβάλλον όπου υπάρχει κίνδυνος έκρηξης, π.χ. όπου υπάρχουν εύφλεκτα υγρά, αέρια ή σκόνη. Τα ηλεκτρικά εργαλεία παράγουν σπινθήρες που μπορούν να δημιουργήσουν ανάφλεξη της σκόνης ή των ατμών.
- Κατά τη διάρκεια της χρήσης του ηλεκτρικού εργαλείου, φροντίστε ώστε να μην πλησιάζουν κοντά παιδιά και άλλα άτομα. Αν αποσπαστεί η προσοχή σας μπορεί να χάσετε τον έλεγχο του εργαλείου.

5.2 Ηλεκτρική ασφάλεια

- Ελέγχετε πάντα αν η ισχύς τροφοδοσίας αντιστοιχεί στην τάση που αναγράφεται στην πλακέτα χαρακτηριστικών.

- Το φως των ηλεκτρικών εργαλείων πρέπει να ταιριάζει στην αντίστοιχη πρίζα. Μην κάνετε κανενός είδους τροποποίηση στο φως. Μην χρησιμοποιείτε προσαρμοστικά φως στα γεωμετρικά ηλεκτρικά εργαλεία. Τα φως που δεν έχουν υποστεί τροποποιήσεις και οι κατάλληλες πρίζες μειώνουν τον κίνδυνο θανατηφόρας ηλεκτροπληξίας.
- Αποφεύγετε την επαφή του σώματός σας με γειωμένες επιφάνειες, όπως σωληňες, καλοριφέρ, κουζίνες και ψυγεία. Όταν το σώμα σας είναι γειωμένο, αυξάνεται ο κίνδυνος θανατηφόρας ηλεκτροπληξίας.
- Μην εκθέτετε τα ηλεκτρικά εργαλεία στη βροχή ή την υγρασία. Η διείσδυση νερού στο ηλεκτρικό εργαλείο αυξάνει τον κίνδυνο θανατηφόρας ηλεκτροπληξίας.
- Μην κακομεταχειρίζεστε το καλώδιο. Μην χρησιμοποιήσετε ποτέ το καλώδιο για να μεταφέρετε, να τραβήξετε ή να αποσυνδέσετε το εργαλείο από την πρίζα. Έχετε το καλώδιο μακριά από εστίες θερμότητας, λάδια, κοφτερές ακμές ή κινούμενα εξαρτήματα. Τα χαλασμένα ή μπερδεμένα καλώδια αυξάνουν τον κίνδυνο θανατηφόρας ηλεκτροπληξίας.
- Όταν χρησιμοποιείτε το ηλεκτρικό εργαλείο σε εξωτερικούς χώρους, χρησιμοποιείτε καλώδιο προέκτασης κατάλληλο για χρήση σε εξωτερικούς χώρους. Η χρήση καλωδίου προέκτασης κατάλληλου για χρήση σε εξωτερικούς χώρους μειώνει τον κίνδυνο θανατηφόρας ηλεκτροπληξίας.
- Αν είναι απαραίτητο να χρησιμοποιήσετε ένα ηλεκτρικό εργαλείο σε μέρος όπου υπάρχει υγρασία, η τροφοδοσία του θα πρέπει να γίνει από ρεύμα που προστατεύεται από σύστημα παραμένουτος ρεύματος (RCD). Η χρήση ενός συστήματος RCD μειώνει τον κίνδυνο θανατηφόρας ηλεκτροπληξίας.

5.3 Ατομική ασφάλεια

- Να είστε προσεκτικοί. Προσέχετε αυτό που κάνετε και χρησιμοποιείτε κοινή λογική στην εργασία σας με ένα ηλεκτρικό εργαλείο. Μην χρησιμοποιείτε ένα ηλεκτρικό εργαλείο αν είστε κουρασμένοι ή υπό την επήρεια ναρκωτικών, αλκοόλ ή φαρμάκων. Μία στιγμή απροσεξίας, κατά τη διάρκεια χρήσης του εργαλείου, μπορεί να οδηγήσει σε σοβαρό τραυματισμό.
- Χρησιμοποιείτε εξοπλισμό ασφάλειας. Φοράτε πάντα προστατευτικά γυαλιά. Η χρήση εξοπλισμού ασφάλειας, όπως μάσκα σκόνης, αντιολισθητικά παπούτσια, κράνος ή ωτασπίδες όποτε χρειάζεται, ελαττώνει τον κίνδυνο τραυματισμού.
- Αποφεύγετε την τυχαία εκκίνηση του μηχανήματος. Βεβαιώνετε ότι ο διακόπτης βρίσκεται στη θέση OFF (κλειστός) πριν συνδέσετε το φως στην πρίζα. Αν κατά τη μεταφορά του μηχανήματος έχετε το δάχτυλό σας πάνω στον διακόπτη ή συνδέσετε το μηχάνημα στην πρίζα όταν ο διακόπτης είναι στη θέση ON (ανοικτός), αυξάνετε τις πιθανότητες ατυχήματος.
- Πριν θέσετε σε λειτουργία το μηχάνημα, αφαιρείτε τα ρυθμιστικά εργαλεία και τα μηχανικά κλειδιά. Ένα εργαλείο ή μηχανικό κλειδί που έχει μείνει πάνω σε ένα περιστρεφόμενο εξάρτημα του μηχανήματος, μπορεί να οδηγήσει σε τραυματισμό.
- Μην προεκτείνετε. Πατάτε σταθερά κάτω και διατηρείτε πάντα την ισορροπία σας. Έτσι θα μπορείτε να ελέγχετε καλύτερα το εργαλείο σε περίπτωση μη αναμενόμενης κατάστασης.
- Φοράτε κατάλληλα ρούχα. Μην φοράτε φαρδιά ρούχα ή κοσμήματα. Προσέχετε ώστε τα μαλλιά, τα ρούχα και τα γάντια σας να μην πλησιάζουν στο εργαλείο. Τα φαρδιά ρούχα, τα κοσμήματα ή τα μακριά μαλλιά μπορεί να πιαστούν στα κινούμενα εξαρτήματα.
- Αν υπάρχουν συσκευές εξαγωγής σκόνης για σύνδεση στο μηχάνημα, φροντίστε να τις συνδέσετε και να τις χρησιμοποιήσετε σωστά. Η χρήση τέτοιων συσκευών μειώνει τους κινδύνους που σχετίζονται με τη σκόνη.

5.4 Χρήση και φροντίδα των ηλεκτρικών εργαλείων

- Μην περιμένετε από το εργαλείο να κάνει περισσότερα από όσα μπορεί. Χρησιμοποιείτε το κατάλληλο ηλεκτρικό εργαλείο για την εργασία σας. Ένα ηλεκτρικό εργαλείο θα κάνει

καλύτερα και ασφαλέστερα τη δουλειά του αν χρησιμοποιείται για τον σκοπό για τον οποίο προορίζεται.

- Μη χρησιμοποιήσετε το ηλεκτρικό εργαλείο αν ο διακόπτης είναι ελαττωματικός. Ένα ηλεκτρικό εργαλείο με χαλασμένο διακόπτη είναι επικίνδυνο και πρέπει να επισκευαστεί.
- Πριν κάνετε ρυθμίσεις, αλλάξετε εξαρτήματα ή αποθηκεύσετε το εργαλείο, αποσυνδέετε το φως από την πρίζα. Αυτά τα προληπτικά μέτρα μειώνουν το ενδεχόμενο της τυχαίας εκκίνησης του εργαλείου.
- Φυλάσσετε τα ηλεκτρικά εργαλεία, όταν δεν τα χρησιμοποιείτε, σε χώρους όπου δεν πλησιάζουν παιδιά και μην επιτρέψετε τη χρήση του εργαλείου από άτομα που δεν είναι εξοικειωμένα με αυτό ή δεν έχουν διαβάσει τις οδηγίες χρήσης. Τα ηλεκτρικά εργαλεία είναι επικίνδυνα όταν χρησιμοποιούνται από άτομα που δεν έχουν σχετική εμπειρία.
- Τα ηλεκτρικά εργαλεία χρειάζονται συντήρηση. Ελέγχετε μήπως τα κινούμενα εξαρτήματα είναι κακώς ευθυγραμμισμένα ή μπλοκαρισμένα, μήπως υπάρχουν εξαρτήματα σπασμένα ή ζημιές, και οτιδήποτε άλλο μπορεί να επηρεάσει τη λειτουργία του εργαλείου. Αν το εργαλείο πάθει ζημιά, θα πρέπει να επισκευαστεί. Πολλά ατυχήματα συμβαίνουν λόγω της κακής συντήρησης των ηλεκτρικών εργαλείων.
- Διατηρείτε τα εργαλεία κοπής αιχμηρά και καθαρά. Αν τα εργαλεία κοπής συντηρούνται σωστά και έχουν αιχμηρές λεπίδες, υπάρχουν λιγότερες πιθανότητες να μπλοκάρουν και ο χειρισμός τους είναι ευκολότερος.
- Χρησιμοποιείτε τα ηλεκτρικά εργαλεία, τα εξαρτήματα τα κοπτικά εργαλεία κλπ. σύμφωνα με αυτές τις οδηγίες και σύμφωνα με τον τρόπο χρήσης για τον οποίο είναι σχεδιασμένο αυτό το είδος εργαλείου, λαμβάνοντας επίσης υπόψη τις συνθήκες εργασίας και την εργασία που θέλετε να κάνετε. Η χρήση των ηλεκτρικών εργαλείων για άλλο σκοπό ή με άλλο τρόπο, εκτός από αυτούς για τους οποίους είναι σχεδιασμένο, μπορεί να οδηγήσει σε επικίνδυνες καταστάσεις.

5.5 Χρήση και φροντίδα εργαλείου μπαταρίας

- Να φορτίζετε μόνο με τον φορτιστή που συνιστάται από τον κατασκευαστή. Ένας φορτιστής που ταιριάζει σε έναν τύπο πακέτου μπαταρίας, μπορεί να αποτελεί κίνδυνο πυρκαγιάς εάν χρησιμοποιηθεί με άλλο πακέτο μπαταρίας.
- Χρησιμοποιείτε τα ηλεκτρικά εργαλεία μόνο με τα καθορισμένα πακέτα μπαταρίας. Η χρήση διαφορετικών πακέτων μπαταρίας ενέχει τον κίνδυνο τραυματισμού και πυρκαγιάς.
- Όταν το πακέτο μπαταρίας δε χρησιμοποιείται, να φυλάσσεται μακριά από άλλα μεταλλικά αντικείμενα, όπως συνδετήρες, κλειδιά, καρφιά, βίδες ή άλλα μικρά μεταλλικά αντικείμενα, τα οποία μπορεί να δημιουργήσουν σύνδεση μεταξύ των πόλων. Τυχόν ένωση των πόλων της μπαταρίας μπορεί να προκαλέσει εγκαύματα ή πυρκαγιά.
- Σε περίπτωση κακομεταχείρισης, μπορεί να πεταχτεί υγρό από τη μπαταρία. Αποφύγετε να έρθετε σε επαφή με το υγρό αυτό. Αν έρθετε κατά λάθος σε επαφή, ξεπλύνετε με νερό. Εάν το υγρό έρθει σε επαφή με τα μάτια, συμβουλευτείτε γιατρό. Το υγρό μπαταρίας μπορεί να προκαλέσει ερεθισμό ή έγκαυμα.
- Μη χρησιμοποιείτε πακέτο μπαταρίας ή εργαλείο που έχει υποστεί ζημιά ή μετατροπή. Οι μπαταρίες που φέρουν ζημιές ή μετατροπές μπορεί να συμπεριφερθούν απρόβλεπτα και να προκαλέσουν φωτιά, έκρηξη και κίνδυνο τραυματισμού.
- Μην εκθέτετε το πακέτο μπαταρίας ή το εργαλείο σε φωτιά ή ακραίες θερμοκρασίες. Μπορεί να προκληθεί πυρκαγιά και η έκθεση σε θερμοκρασία άνω των 130 °C μπορεί να προκαλέσει έκρηξη.
- Ακολουθείτε όλες τις οδηγίες φόρτισης και μην φορτίζετε το πακέτο μπαταρίας ή το εργαλείο σε θερμοκρασία εκτός του εύρους θερμοκρασιών που επισημαίνεται στις οδηγίες. Ο λανθασμένος τρόπος φόρτισης ή η φόρτιση εκτός των συνιστώμενων θερμοκρασιών, μπορεί να προκαλέσει ζημιά στη μπαταρία και να αυξήσει τον κίνδυνο πυρκαγιάς.

5.6 Σέρβις

- Το σέρβις του ηλεκτρικού εργαλείου σας πρέπει μόνο από εξειδικευμένο τεχνικό προσωπικό και να χρησιμοποιούνται μόνο γνήσια ανταλλακτικά. Έτσι εξασφαλίζεται ότι θα λειτουργεί σύμφωνα με τα απαιτούμενα πρότυπα ασφαλείας.

6 ΕΙΔΙΚΕΣ ΟΔΗΓΙΕΣ ΑΣΦΑΛΕΙΑΣ ΓΙΑ ΓΩΝΙΑΚΟΥΣ ΤΡΟΧΟΥΣ

- Αφαιρέστε τυχόν υλικά συσκευασίας και χαλαρά τμήματα από τη μονάδα.
- Ελέγξτε τα εξαρτήματα πριν από τη χρήση. Θα πρέπει να ταιριάζουν με το μηχάνημα και τον σκοπό χρήσης του.
- Εάν το μηχάνημα είναι καινούριο, θα πρέπει πρώτα να φορτιστεί η μπαταρία.
- Ελέγξτε αν η μέγιστη ταχύτητα που επισημαίνεται πάνω στο δίσκο λείανσης, αντιστοιχεί στη μέγιστη ταχύτητα του μηχανήματος. Η ταχύτητα του μηχανήματος δεν πρέπει να ξεπερνά την τιμή που αναγράφεται πάνω στο δίσκο.
- Βεβαιωθείτε ότι οι διαστάσεις του δίσκου λείανσης αντιστοιχούν στις προδιαγραφές του μηχανήματος.
- Φροντίστε να τοποθετήσετε σωστά και να σφίξετε καλά το δίσκο λείανσης. Μη χρησιμοποιήσετε δακτυλίους μειωτήρες ή αντάπτορες για να προσαρμόσετε σωστά το δίσκο.
- Να μεταχειρίζεστε και να αποθηκεύετε τους δίσκους λείανσης σύμφωνα με τις οδηγίες του κατασκευαστή.
- Μη χρησιμοποιείτε το μηχάνημα για τη λείανση τεμαχίων εργασίας με μέγιστο πάχος που ξεπερνά το μέγιστο βάθος λείανσης του δίσκου λείανσης.
- Μη χρησιμοποιείτε τους δίσκους λείανσης για αφαίρεση γρεζιών.
- Όταν πρέπει να τοποθετήσετε το δίσκο λείανσης στο σπείρωμα της ατράκτου, βεβαιωθείτε ότι το σπείρωμα της ατράκτου έχει αρκετές βόλτες. Βεβαιωθείτε ότι η άτρακτος είναι καλά προστατευμένη και δεν έρχεται σε επαφή με την επιφάνεια λείανσης.
- Πριν χρησιμοποιήσετε το μηχάνημα, επιθεωρήστε το δίσκο λείανσης για να δείτε αν έχει πάθει κάποια ζημιά. Μη χρησιμοποιείτε δίσκους που είναι ραγισμένοι ή κομμένοι ή έχουν πάθει οποιαδήποτε άλλη ζημιά.
- Πριν χρησιμοποιήσετε το μηχάνημα, αφήστε το να λειτουργήσει χωρίς φορτίο για 30 δευτερόλεπτα. Αν παρουσιαστούν αφύσικοι κραδασμοί ή οποιοδήποτε άλλο ελάττωμα, σβήστε αμέσως το μηχάνημα. Ελέγξτε προσεκτικά το μηχάνημα και το δίσκο λείανσης, πριν ανάψετε πάλι το μηχάνημα.
- Φροντίστε οι σπινθήρες να μη βάζουν ανθρώπους σε κίνδυνο, ούτε να έρχονται σε επαφή με εύφλεκτα υλικά.
- Φροντίστε το τεμάχιο εργασίας να στηρίζεται ή να είναι σφιγμένο καλά. Έχετε τα χέρια σας πάντα μακριά από την επιφάνεια που είναι να κοπεί.
- Να φοράτε πάντα προστατευτικά γυαλιά και ωτοασπίδες. Αν το επιθυμείτε ή είναι υποχρεωτικό, να φοράτε επίσης και άλλο είδος προστασίας, όπως για παράδειγμα ποδιά ή κράνος.
- Βεβαιωθείτε ότι οι τοποθετημένοι τροχοί και τα σημεία έχουν προσαρμοστεί σύμφωνα με τις οδηγίες του κατασκευαστή.
- Βεβαιωθείτε χρησιμοποιούνται στυπόχαρτα όταν παρέχονται μαζί με το συνδεδεμένο λειαντικό προϊόν και όταν απαιτούνται.
- Αν μαζί με το εργαλείο παρέχεται προφυλακτήρας, μη χρησιμοποιείτε ποτέ το εργαλείο χωρίς προφυλακτήρα.
- Για εργαλεία στα οποία πρόκειται να προσαρμοστεί τροχός που φέρει κοχλιοτομημένη οπή, βεβαιωθείτε ότι το σπείρωμα στον τροχό έχει αρκετό μήκος για να δεχτεί το μήκος της ατράκτου.
- Φροντίστε οι οπές αερισμού να είναι πάντα ελεύθερες όταν εργάζεστε σε συνθήκες σκόνης.

7 ΠΡΟΣΘΕΤΕΣ ΟΔΗΓΙΕΣ ΑΣΦΑΛΕΙΑΣ ΓΙΑ ΜΠΑΤΑΡΙΕΣ ΚΑΙ ΦΟΡΤΙΣΤΕΣ

7.1 Μπαταρίες

- Μην επιχειρήσετε ποτέ να τις ανοίξετε για οποιονδήποτε λόγο.
- Μην αποθηκεύσετε το προϊόν σε μέρος όπου η θερμοκρασία μπορεί να υπερβεί τους 40°C.
- Φορτίζετε μόνο σε θερμοκρασία περιβάλλοντος, μεταξύ 4 °C και 40 °C.
- Φυλάσσετε τις μπαταρίες σας σε δροσερό και ξηρό μέρος (5 °C-20 °C). Μην αποθηκεύσετε ποτέ τις μπαταρίες αποφορτισμένες.
- Είναι καλύτερο για τις μπαταρίες ιόντων λιθίου να αποφορτίζονται και να τις επαναφορτίζονται τακτικά (τουλάχιστον 4 φορές το χρόνο). Η ιδανική φόρτιση για μακροπρόθεσμη αποθήκευση της μπαταρίας σας ιόντων λιθίου είναι στο 40% της χωρητικότητάς της.
- Όταν απορρίπτετε μπαταρίες, ακολουθείτε τις οδηγίες που δίνονται στην ενότητα "Προστασία του περιβάλλοντος".
- Μην προκαλέσετε βραχυκύκλωμα. Αν ο θετικός (+) και ο αρνητικός (-) ακροδέκτης έρθουν σε επαφή μεταξύ τους άμεσα ή μέσω τυχάιας επαφής με μεταλλικά αντικείμενα, η μπαταρία θα βραχυκυκλωθεί και θα προκληθεί υπερβολική ένταση ρεύματος που με τη σειρά του θα δημιουργήσει θερμότητα η οποία μπορεί να έχει ως αποτέλεσμα να σπάσει το περίβλημα ή να προκληθεί φωτιά.
- Μη θερμάνετε μπαταρίες. Αν οι μπαταρίες θερμανθούν πάνω από τους 100 °C, τα στεγανοποιητικά και μονωτικά διαχωριστικά και άλλα εξαρτήματα από πολυμερή υλικά μπορεί να καταστραφούν, με αποτέλεσμα τη διαρροή ηλεκτρολύτη ή/και εσωτερικού βραχυκυκλώματος και στη συνέχεια τη δημιουργία θερμότητας που θα προκαλέσει σχίσσιμο ή φωτιά. Επιπλέον, μη ρίχνετε μπαταρίες στη φωτιά, γιατί μπορεί να προκληθεί έκρηξη ή/και έντονη καύση.
- Υπό ακραίες συνθήκες, μπορεί να προκληθεί διαρροή μπαταρίας. Σε περίπτωση που παρατηρήσετε υγρό πάνω στην μπαταρία, κάντε τα εξής:
 - Σκουπίστε προσεκτικά το υγρό με ένα πανί. Αποφύγετε την επαφή με το δέρμα.
 - Σε περίπτωση επαφής με το δέρμα ή τα μάτια, ακολουθήστε τις παρακάτω οδηγίες:
 - ✓ Ξεπλύνετε αμέσως με νερό. Ουδετεροποιήστε με ένα ήπιο οξύ, όπως χυμό λεμονιού ή ξύδι.
 - ✓ Σε περίπτωση επαφής με τα μάτια, ξεπλύνετε με άφθονο καθαρό νερό για τουλάχιστον 10 λεπτά. Συμβουλευτείτε γιατρό.



Κίνδυνος πυρκαγιάς! Αποφύγετε το βραχυκύκλωμα των επαφών μιας αποσπασμένης μπαταρίας. Μην κάψετε την μπαταρία.

7.2 Φορτιστές

- Μην επιχειρήσετε ποτέ να φορτίσετε μη επαναφορτιζόμενες μπαταρίες.
- Αντικαστήστε αμέσως οποιονδήποτε καλώδιο χαλάσει.
- Μην εκθέσετε τον φορτιστή στη βροχή.
- Μην ανοίξετε τον φορτιστή.
- Μην πασπατεύετε τον φορτιστή.
- Ο φορτιστής προορίζεται για χρήση μόνο σε εσωτερικό χώρο.

8 ΦΟΡΤΙΣΗ ΚΑΙ ΕΙΣΑΓΩΓΗ Η ΑΦΑΙΡΕΣΗ ΤΗΣ ΜΠΑΤΑΡΙΑΣ

8.1 Ενδείξεις φορτιστή (Εικ. 1)

Συνδέστε το φορτιστή στην πρίζα ρεύματος:

- Σταθερό πράσινο: έτοιμο για φόρτιση.
- Αναβοσβήνει κόκκινο κατά τη φόρτιση.
- Σταθερό πράσινο: φορτίστηκε.
- Σταθερό πράσινο και κόκκινο: ζημιά στην μπαταρία ή στο φορτιστή.



Σημείωση: εάν η μπαταρία δεν ταιριάζει σωστά, αποσυνδέστε την και επιβεβαιώστε ότι πρόκειται για το σωστό μοντέλο μπαταρίας που αντιστοιχεί στο συγκεκριμένο φορτιστή, όπως φαίνεται στον πίνακα προδιαγραφών. Μην φορτίσετε άλλη μπαταρία ή μπαταρία που δεν ταιριάζει σωστά στο φορτιστή.

Να επιπηρείτε τακτικά το φορτιστή και την μπαταρία όταν είναι σε σύνδεση.

Όταν ολοκληρωθεί η φόρτιση, βγάλτε το φορτιστή από την πρίζα και αποσυνδέστε τον από την μπαταρία.

Αφήστε την μπαταρία να κρυώσει εντελώς προτού τη χρησιμοποιήσετε.

Φυλάξτε το φορτιστή και την μπαταρία σε εσωτερικό χώρο, μακριά από τα παιδιά.



ΣΗΜΕΙΩΣΗ: Εάν η μπαταρία ζεσταθεί πολύ μετά από συνεχή χρήση του εργαλείου, αφήστε την να κρυώσει και να φτάσει σε θερμοκρασία δωματίου πριν τη φορτίσετε. Έτσι, εξασφαλίζετε μεγαλύτερη διάρκεια ζωής στις μπαταρίες σας.

8.2 Αφαίρεση/εισαγωγή μπαταρίας (Εικ. 2)



ΠΡΟΕΙΔΟΠΟΙΗΣΗ: Προτού κάνετε οποιαδήποτε ρύθμιση, βεβαιωθείτε ότι το μηχάνημα είναι απενεργοποιημένο ή αφαιρέστε την μπαταρία.

- Κρατήστε το εργαλείο με το ένα χέρι και την μπαταρία (12) με το άλλο.
- Τοποθέτηση: πιέστε και σύρετε την μπαταρία μέσα στη θυρίδα της μπαταρίας, βεβαιωθείτε ότι ο μηχανισμός απασφάλισης, στην πίσω πλευρά της μπαταρίας, έχει κουμπώσει στη θέση του, καθώς και ότι η μπαταρία είναι καλά στερεωμένη προτού αρχίσετε την εργασία.
- Αφαίρεση: Πιέστε το μηχανισμό απασφάλισης της μπαταρίας και, συγχρόνως, τραβήξτε προς τα έξω την μπαταρία.

8.3 Δείκτης χωρητικότητας μπαταρίας (Εικ. 3)

Στην μπαταρία υπάρχουν δείκτες χωρητικότητας της μπαταρίας και μπορείτε να ελέγχετε την κατάσταση της χωρητικότητάς της πατώντας το κουμπί (14). Προτού χρησιμοποιήσετε το μηχάνημα, πατήστε τη σκανδάλη για να ελέγξετε εάν η μπαταρία είναι επαρκώς φορτισμένη.

Αυτά τα 3 LED δείχνουν την κατάσταση της φόρτισης της μπαταρίας:

3 LED αναμμένα: Μπαταρία πλήρως φορτισμένη.

2 LED αναμμένα: Μπαταρία φορτισμένη κατά 60%.

1 LED αναμμένο: Μπαταρία σχεδόν εκφορτισμένη.

9 ΣΥΝΑΡΜΟΛΟΓΗΣΗ

9.1 Τοποθέτηση της βοηθητικής χειρολαβής (Εικ. 4)



Προειδοποίηση: Πριν από τη συναρμολόγηση και τη ρύθμιση, να απενεργοποιείτε πάντοτε τον τροχό και να αποσυνδέετε την μπαταρία από τον κορμό του γωνιακού τροχού.

Η βοηθητική χειρολαβή (7) μπορεί να συνδεθεί στον γωνιακό τροχό σε 2 διαφορετικές θέσεις: αριστερά και δεξιά)

Για να συναρμολογήσετε τη χειρολαβή, απλά βιδώστε σε ένα από τα σημεία προσάρτησης. Ελέγξτε αν η λαβή έχει στερεωθεί καλά αλλά μην τη βιδώνετε πολύ σφιχτά.

9.2 Συναρμολόγηση του προφυλακτήρα (Εικ. 5)

1. Ξεσφίξτε τον σφιγκτήρα του προφυλακτήρα (6), τραβώντας τον μοχλό ασφάλισης του προφυλακτήρα (4) προς τα έξω.
2. Γυρίστε τον προφυλακτήρα έτσι ώστε το ακάλυπτο τμήμα του δίσκου να είναι όσο το δυνατόν πιο μακριά από το χέρι σας πάνω στην κύρια χειρολαβή.
3. Στερεώστε τον προφυλακτήρα σπρώχνοντας τον μοχλό ασφάλισης προς τα μέσα (ο προφυλακτήρας δεν θα μπορεί πλέον να μετακινηθεί).



Σημείωση: Εάν ο προφυλακτήρας δε μπορεί να στερεωθεί καλά με τον μοχλό κλειδώματος (4), χρησιμοποιήστε εξαγωνικό κλειδί για να βιδώσετε την εξαγωνική βίδα.



Σημείωση: ο προφυλακτήρας πρέπει να είναι τοποθετημένος για την προστασία του χρήστη, σε περίπτωση που ο δίσκος σπάσει κατά τη χρήση.

9.3 Αντικατάσταση του δίσκου λείανσης (Εικ. 6a-7b)



Προσέχετε – Ένας δίσκος που έχει χρησιμοποιηθεί λίγο πριν, μπορεί να είναι πολύ καυτός!



Προειδοποίηση: πριν από τη συναρμολόγηση και τη ρύθμιση, να αποσυνδέετε πάντοτε την μπαταρία από τον κορμό του τροχού.

- Πιέστε και κρατήστε πιεσμένο το κουμπί κλειδώματος της ατράκτου (2) για να ασφαλίσετε την άτρακτο.
- Στρέψτε την άτρακτο μέχρι να κλειδώσει.
- Αφαιρέστε την εξωτερική φλάντζα και τον δίσκο. Η εσωτερική φλάντζα μπορεί να παραμείνει στη θέση της.
- Ελέγχετε πάντοτε αν η εσωτερική φλάντζα είναι σωστά εφαρμοσμένη στην αντίστοιχη υποδοχή της ατράκτου (Εικ. 6a – 6b).
- Τοποθετήστε τον εναλλακτικό δίσκο που θέλετε να χρησιμοποιήσετε από πάνω από την εσωτερική φλάντζα και συμβουλευτείτε τα οδηγίες του κατασκευαστή του δίσκου αναφορικά με τον σωστό προσανατολισμό του δίσκου (Εικ. 7a).
- Βιδώστε την εξωτερική φλάντζα στην άτρακτο και σφίξτε τη με ένα κλειδί (Εικ. 7b).
- Φροντίστε να χρησιμοποιήσετε το κουμπί κλειδώματος της ατράκτου ώστε να μην γλιστρήσει ο δίσκος.



Σημαντικό! Πιέζετε την ασφάλεια της ατράκτου μόνο όταν το μοτέρ και η ατράκτος λείανσης έχουν σταματήσει τελείως!

Πρέπει να συνεχίζετε να πιέζετε την ασφάλεια της ατράκτου όσο διαρκεί η αλλαγή του τροχού! Ενεργοποιήστε τον τροχό με το διακόπτη λειτουργίας (3+9) και αφήστε τον να λειτουργήσει επί 30 δευτερόλεπτα για να βεβαιωθείτε ότι λειτουργεί σωστά και ότι δεν παρουσιάζονται περίεργες δονήσεις. Εάν προκύψουν δυνατές δονήσεις, διακόψτε αμέσως τη λειτουργία του τροχού και διερευνήστε την αιτία.

Για δίσκο λείανσης και τροχό κοπής με πάχος έως και 3 mm περίπου, βιδώστε στην εξωτερική φλάντζα με την επίπεδη πλευρά στραμμένη προς το δίσκο λείανσης ή τον τροχό κοπής.

10 ΧΕΙΡΙΣΜΟΣ

10.1 Ξεκίνηση και σταμάτημα (Εικ. 8)



Πριν χρησιμοποιήσετε τον διακόπτη-σκανδάλη ON/OFF, ελέγξτε αν ο δίσκος λείανσης είναι καλά στερεωμένος και λειτουργεί ομαλά, και η εξωτερική φλάντζα είναι καλά σφιγμένη.

- Συνδέστε το πακέτο μπαταρίας στον κορμό του γωνιακού τροχού.

10.1.1 Ενεργοποίηση

Πατήστε τον διακόπτη λειτουργίας ON/OFF για να ξεκλειδώσετε τον διακόπτη πεντάλ και στη συνέχεια, αφήστε τον διακόπτη πεντάλ (9) εντελώς.

10.1.2 Απενεργοποίηση

Αφήστε τον Διακόπτη πεντάλ (9). Ο διακόπτη λειτουργίας ON/OFF (3) διακόπτης θα επανέλθει αυτόματα στη θέση κλειδώματος.



Ο δίσκος συνεχίζει να περιστρέφεται μετά από τη διακοπή λειτουργίας του εργαλείου.

11 ΧΡΗΣΗ

11.1 Αποθήκευση κλειδιού (Εικ. 9)

- Για άνετη χρήση και αποθήκευση, το εργαλείο διαθέτει λειτουργία αποθήκευσης κλειδιού. Μπορείτε να αποθηκεύσετε το κλειδί σας στη βοηθητική λαβή μετά από τη χρήση.
- Τοποθετήστε το κλειδί στην εγκοπή που βρίσκεται στη βοηθητική λαβή.
- Το κλειδί παραμένει πλήρως αποθηκευμένο μέχρι οι προεξοχές του κλειδιού να αποθηκευτούν στις υποδοχές της βοηθητικής λαβής.
- Για να χρησιμοποιήσετε το κλειδί και να το βγάλετε από τη λαβή, απλά κρατήστε τις δύο πλευρές του πείρου του κλειδιού και τραβήξτε το προς τα έξω.

11.2 Ξεχόνδρισμα (Εικ. 10)



Προειδοποίηση: Ποτέ μην χρησιμοποιείτε δίσκο κοπής για ξεχόνδρισμα. Για το ξεχόνδρισμα, χρησιμοποιείτε μόνο τον ειδικό προφυλακτήρα.



ΠΡΟΣΟΧΗ: Ποτέ μην πιέζετε το κουμπί κλειδώματος ατράκτου ενώ ο δίσκος περιστρέφεται. Για καλύτερα αποτελέσματα στο τρόχισμα, τοποθετείτε το εργαλείο σε γωνία μεταξύ 30° και 40°. Κινήστε το εργαλείο μπρος πίσω εφαρμόζοντας ελαφριά πίεση. Με αυτόν τον τρόπο, το τεμάχιο εργασίας δε θα υπερθερμανθεί, δε θα αποχρωματιστεί και δε θα χαραχθεί.

11.3 Κοπή (Εικ. 11)

Για την κοπή μετάλλων, χρησιμοποιείτε πάντοτε τον προφυλακτήρα που έχει σχεδιαστεί για κοπή.

- Κατά την κοπή, μετακινήστε το εργαλείο προς τα εμπρός χωρίς να το πιέζετε, ανάλογα με το υλικό το οποίο θέλετε να κόψετε.
- Μην εφαρμόζετε πίεση στον δίσκο κοπής.
- Μην γέρνετε και μην μετακινείτε το εργαλείο από την μια πλευρά στην άλλη.
- Μη μειώνετε την ταχύτητα του δίσκου κοπής όταν αυτό έχει απενεργοποιηθεί, εφαρμόζοντας πλευρική ταχύτητα.
- Το εργαλείο πρέπει πάντα να λειτουργεί σε κίνηση τριβής προς τα πάνω. Διαφορετικά, υπάρχει κίνδυνος να κινηθεί ανεξέλεγκτα, μακριά από τη γραμμή κοπής.
- Όταν κόβετε ράβδους με τετράγωνα τμήματα ή προφίλ, είναι προτιμότερο να ξεκινάτε με τα ίσια τμήματα.



ΣΗΜΕΙΩΣΗ: Όταν χρησιμοποιείτε τον δεξι γωνιακό τροχό, αποφύγετε να τον γέρνετε στο επίπεδο κοπής. Η κοπτική αιχμή του τροχού κοπής πρέπει να παραμένει καθαρή. Ο τροχός κοπής από διαμάντι συνιστάται για την κοπή σκληρών πετρωμάτων.



ΠΡΟΕΙΔΟΠΟΙΗΣΗ: Ποτέ να μην χρησιμοποιείται τροχός λείανσης για κοπή.
ΠΡΟΕΙΔΟΠΟΙΗΣΗ: Ποτέ να μην χρησιμοποιείται ο τροχός κοπής για ξεχόνδρισμα.
ΠΡΟΕΙΔΟΠΟΙΗΣΗ: Δεν επιτρέπεται η επεξεργασία υλικών που περιέχουν αμίαντο!

12 ΚΑΘΑΡΙΣΜΟΣ ΚΑΙ ΣΥΝΤΗΡΗΣΗ

12.1 Καθάρισμα

- Διατηρείτε καθαρές τις οπές εξαιρισμού του εργαλείου για να μην υπερθερμανθεί το μοτέρ.
- Καθαρίζετε τακτικά το μηχάνημα με ένα μαλακό πανί, κατά προτίμηση μετά από κάθε χρήση.
- Διατηρείτε ελεύθερες τις σχισμές εξαιρισμού από σκόνη και βρωμιές.
- Εάν οι βρωμιές δεν βγουν χρησιμοποιήστε μαλακό ύφασμα νοτισμένο με σαπουνάδα.



Μη χρησιμοποιείτε ποτέ διαλυτικά όπως πετρέλαιο, αλκοόλ, αμμωνία, κτλ. Αυτά τα διαλυτικά μπορεί να κάνουν ζημιά στα πλαστικά μέρη.

13 ΤΕΧΝΙΚΑ ΣΤΟΙΧΕΙΑ

Αρ. μοντέλου	POWDP35150
Ταχύτητα περιστροφής	8500 min-1
Διάμετρος δίσκου	115 mm
Ονομαστική τάση	20 V
Ασφάλιση ατράκτου	Ναι

Σύνδεση μπαταρίας	Συρταρωτά
Σπείρωμα ατράκτου	M14
Μαλακή λαβή	Ναι
Προστατευτικό ασφαλείας	Ναι
Ομαλή εκκίνηση	Ναι

14 ΘΟΥΡΒΟΣ

Τιμές εκπομπής θορύβου μετρημένες σύμφωνα με το σχετικό πρότυπο. (K=3)

Στάθμη ηχητικής πίεσης LpA	84 dB(A)
Στάθμη ηχητικής ισχύος LwA	95 dB(A)



ΠΡΟΣΟΧΗ! Φοράτε ωτοασπίδες όταν η ηχητική πίεση είναι πάνω από 85 dB(A).

aw (Κραδασμοί)	Μέγ. 4,3 m/s ²	K = 1,5 m/s ²
----------------	---------------------------	--------------------------

15 ΕΓΓΥΗΣΗ

- Αυτό το προϊόν έχει εγγύηση για περίοδο 36 μηνών που ισχύει από την ημερομηνία αγοράς του πρώτου χρήστη.
- Αυτή η εγγύηση καλύπτει όλα τα ελαττώματα υλικών και κατασκευής. Δεν συμπεριλαμβάνει μπαταρίες, φορτιστές, ελαττωματικά εξαρτήματα που υπόκεινται σε φυσιολογική φθορά, όπως ρουλεμάν, καρβουνάκια, καλώδια και φως, ή αξεσουάρ όπως τρυπάνια, μύτες τρυπανιών, πριονόλαμες, κλπ., ζημιές ή ελαττώματα που προκύπτουν από κακή χρήση, ατυχήματα ή τροποποιήσεις, ούτε έξοδα μεταφοράς.
- Ζημιές ή/και ελαττώματα που προκύπτουν από κακή χρήση, επίσης δεν εμπίπτουν στους όρους αυτής της εγγύησης.
- Επίσης αποποιούμεθα κάθε ευθύνη για οποιονδήποτε σωματικό τραυματισμό προκληθεί από κακή χρήση του εργαλείου.
- Οι επισκευές πρέπει να γίνονται μόνο από εξουσιοδοτημένο κέντρο εξυπηρέτησης πελατών για εργαλεία Powerplus.
- Για περισσότερες πληροφορίες, μπορείτε πάντα να καλέσετε τον αριθμό 00 32 3 292 92 90.
- Οποιαδήποτε μεταφορικά έξοδα θα επιβαρύνουν πάντα τον πελάτη, εκτός αν έχει συμφωνηθεί διαφορετικά γραπτώς.
- Εντούτοις, δεν μπορεί να εγερθεί καμία αξίωση εγγύησης αν η ζημιά του μηχανήματος είναι αποτέλεσμα παραμελημένης συντήρησης ή υπερφόρτωσης.
- Αποκλείεται κατηγορηματικά από την εγγύηση οποιαδήποτε ζημιά προκύψει από εισχώρηση υγρού, διείσδυση υπερβολικής ποσότητας σκόνης, εσκεμμένη ζημιά (σκόπιμα ή από μεγάλη απερισκεψία), ακατάλληλη χρήση (χρήση για σκοπούς για τους οποίους η συσκευή δεν είναι κατάλληλη), αδέξια χρήση (π.χ. αμέλεια τήρησης των οδηγιών που δίνονται στο εγχειρίδιο), ανεπιτήδεια συναρμολόγηση, πλήξη από κεραυνό, σφάλμα τάσης δικτύου ρεύματος. Αυτή η λίστα δεν είναι περιοριστική.
- Η αποδοχή αξιώσεων εγγύησης δεν μπορεί ποτέ να οδηγήσει σε παράταση της περιόδου εγγύησης ούτε σε έναρξη νέας περιόδου εγγύησης στην περίπτωση αντικατάστασης μιας συσκευής.
- Οι συσκευές ή τα εξαρτήματα που αντικαθίστανται βάσει εγγύησης, περιέρχονται στην κατοχή της Varo NV.
- Διατηρούμε το δικαίωμα να απορρίψουμε κάθε αξίωση όπου δεν είναι δυνατή η επιβεβαίωση της αγοράς ή δεν είναι σαφές εάν το προϊόν έχει συντηρηθεί σωστά. (Καθαρές οπές αερισμού, τακτική συντήρηση στα καρβουνάκια, κλπ.)

- Πρέπει να κρατήσετε την απόδειξη αγοράς ως τεκμήριο της ημερομηνίας αγοράς του προϊόντος.
- Το μηχάνημά σας πρέπει να επιστραφεί στον προμηθευτή σας μη αποσυναρμολογημένο και σε αποδεκτά καθαρή κατάσταση, (μέσα στην αρχική του πλαστική συσκευασία, αν ισχύει για το προϊόν), συνοδευόμενο από την απόδειξη αγοράς.
- Πρέπει να φορτίζετε το εργαλείο σας τουλάχιστον 1 φορά τον μήνα για να εξασφαλίσετε τη βέλτιστη λειτουργία του.

16 ΠΕΡΙΒΑΛΛΟΝ



Αν το μηχάνημά σας πρέπει να αντικατασταθεί μετά από παρατεταμένη χρήση, μην το πετάξετε στα οικιακά απορρίμματα, αλλά χρησιμοποιήστε έναν ασφαλή για το περιβάλλον τρόπο.

Τα απορρίμματα που παράγονται από τα ηλεκτρικά μηχανήματα δεν μπορούμε να τα επεξεργαστούμε όπως τα οικιακά απορρίμματα. Προνοήστε για την ανακύκλωση εκεί όπου είναι διαθέσιμες οι κατάλληλες εγκαταστάσεις.

Συμβουλευθείτε τους τοπικούς φορείς ή τον αντιπρόσωπο για συμβουλές σχετικά με τη συλλογή και την απόρριψη.

17 ΔΗΛΩΣΗ ΣΥΜΜΟΡΦΩΣΗΣ



H VARO – Vic. Van Rompuy N.V. - Joseph Van Instraat 9 - BE2500 Lier - BELGIUM,

δηλώνει ότι το κάτωθι

προϊόν: ΕΠΑΝΑΦΟΡΤΙΖΟΜΕΝΟΣ ΓΩΝΙΑΚΟΣ ΤΡΟΧΟΣ 20 V - Μπαταρίας
εμπορικό σήμα: PowerPlus
μοντέλο: POWDP35100

είναι σύμφωνο με τις βασικές απαιτήσεις και άλλες σχετικές διατάξεις των εφαρμοστέων Ευρωπαϊκών Οδηγιών, με βάση την εφαρμογή των ευρωπαϊκών αναρμονισμένων προτύπων. Οποιαδήποτε άνευ άδειας τροποποίηση της συσκευής καθιστά άκυρη αυτή τη δήλωση.

Ευρωπαϊκές Οδηγίες (συμπεριλαμβάνοντας, κατά περίπτωση, τις τροποποιήσεις τους έως την ημερομηνία υπογραφής):

2011/65/EU
2006/42/EC
2014/30/EU

Ευρωπαϊκά αναρμονισμένα πρότυπα (συμπεριλαμβάνοντας, κατά περίπτωση, τις τροποποιήσεις τους έως την ημερομηνία υπογραφής):

EN60745-1: 2009
EN60745-2-3: 2011
EN55014-1: 2017
EN55014-2: 2015

Θεματοφύλακας της Τεχνικής Τεκμηρίωσης: Philippe Vankerkhove, VARO – Vic. Van Rompuy N.V.

Ο κάτωθι υπογεγραμμένος ενεργεί εξ ονόματος του Γενικού Διευθυντή της εταιρείας,

Ludo Mertens

Ρυθμιστικές Υποθέσεις – Διευθυντής Συμμόρφωσης

24/03/2021, Lier - Belgium

1	PRIMJENA	3
2	OPIS (SLIKA A)	3
3	POPIS SADRŽAJA PAKETA	3
4	SIMBOLI	3
5	OPĆA UPOZORENJA O SIGURNOSTI RUKOVANJA ELEKTRIČNIM ALATIMA	4
<i>5.1</i>	<i>Radno mjesto.....</i>	<i>4</i>
<i>5.2</i>	<i>Električna sigurnost</i>	<i>4</i>
<i>5.3</i>	<i>Osobna sigurnost.....</i>	<i>5</i>
<i>5.4</i>	<i>Uporaba i održavanje električnog alata.....</i>	<i>5</i>
<i>5.5</i>	<i>Upotreba i održavanje akumulatorskog alata</i>	<i>6</i>
<i>5.6</i>	<i>Servis.....</i>	<i>6</i>
6	POSEBNE SIGURNOSNE UPUTE ZA KUTNE BRUSILICE	6
7	DODATNE SIGURNOSNE UPUTE ZA BATERIJE I PUNJAČE ...	7
<i>7.1</i>	<i>Baterije</i>	<i>7</i>
<i>7.2</i>	<i>Punjači.....</i>	<i>7</i>
8	PUNJENJE I UMETANJE ILI UKLANJANJE BATERIJE	8
<i>8.1</i>	<i>Indikatori punjača (slika 1).....</i>	<i>8</i>
<i>8.2</i>	<i>Uklanjanje / umetanje baterije (slika 2).....</i>	<i>8</i>
<i>8.3</i>	<i>Indikator kapaciteta baterije (slika 3).....</i>	<i>8</i>
9	SKLAPANJE	9
<i>9.1</i>	<i>Postavljanje pomoćne drške (slika 4).....</i>	<i>9</i>
<i>9.2</i>	<i>Postavljanje štitnika ploče (slika 5)</i>	<i>9</i>
<i>9.3</i>	<i>Zamjena brusne ploče (slika 6a-7b).....</i>	<i>9</i>
10	UPORABA.....	10
<i>10.1</i>	<i>Uključivanje / isključivanje (slika 8).....</i>	<i>10</i>
<u>10.1.1</u>	<u>Uključivanje</u>	<u>10</u>
<u>10.1.2</u>	<u>Isključivanje</u>	<u>10</u>
11	UPORABA.....	10
<i>11.1</i>	<i>Pohrana ključa (slika 9)</i>	<i>10</i>

11.2	<i>Grubo brušenje (slika 10)</i>	10
11.3	<i>Izrezivanje (slika 11)</i>	11
12	ČIŠĆENJE I ODRŽAVANJE	11
12.1	<i>Čišćenje</i>	11
13	TEHNIČKI PODACI	11
14	BUKA	12
15	JAMSTVO	12
16	OKOLIŠ	13
17	IZJAVA O SUKLADNOSTI	13

KUTNA BRUSILICA 20 V POWDP35150

1 PRIMJENA

Kutna brusilica namijenjena je brušenju metala i kamena primjenom odgovarajućeg brusnog kotača i štitnika. Pročitajte sva upozorenja o sigurnosti, upute, ilustracije i specifikacije isporučene s električnim alatom. Ne koristite nastavke alata za bilo kakve radove osim onih za koje su namijenjeni! Nije namijenjeno za komercijalnu uporabu.



UPOZORENJE! Prije uporabe alata, a radi vaše vlastite sigurnosti pažljivo pročitajte ovaj priručnik i opće upute o sigurnosti. Ove upute čine sastavni dio opreme električnog alata, pa i u slučaju prodaje drugom vlasniku.

2 OPIS (SLIKA A)

1. Kućište pogona
2. Gumb za blokadu vratila
3. Sklopka za uključivanje i isključivanje
4. Poluga za blokadu štitnika
5. Ključ
6. Štitnik za brušenje metala
7. Pomoćna ručka
8. Matica prirubnice
9. Sklopka na pritisak
10. Brusni disk (NIJE uključen)
11. Punjač
12. Baterija s indikatorom kapaciteta baterije
13. Gumb za oslobađanje baterije
14. Gumb za indikator kapaciteta baterije

3 POPIS SADRŽAJA PAKETA

- Uklonite sav ambalažni materijal.
- Uklonite zaštitne umetke za transport na proizvodu i ambalaži (ako postoje).
- Provjerite nalaze li se u paketu svi dijelovi.
- Provjerite jesu li aparat, kabel za napajanje, utikač kabela i ostala oprema tijekom transporta ostali neoštećeni.
- Ambalažni materijal sačuvajte do kraja jamstvenog razdoblja. Nakon toga na prikladan ga način odbacite u otpad.



UPOZORENJE: Materijal ambalaže nije namijenjen igri! Djeca se ne smiju igrati plastičnim vrećicama! Postoji opasnost od gušenja!

- | | |
|-----------------------------|---------------------------|
| 1 x uređaj | 1 x punjač |
| 1 x priručnik | 1 x štitnik brusnog diska |
| 1 x pomoćna ručka s ključem | |
| 1 x baterijski modul | |













Ako dijelovi nedostaju ili su oštećeni, obratite se vašem prodavaču.

4 SIMBOLI

U ovom priručniku i/ili na stroju koriste se simboli:

	Označava opasnost od tjelesne ozljede ili oštećenja alata.		U skladu s bitnim zahtjevima europskih direktiva.
--	--	--	---

	Prije uporabe pročitajte priručnik.		Stroj II razreda – Dvostruka izolacija – Nije vam potreban utikač s uzemljenjem (samo za punjač).
	Koristite zaštitu za oči.		Okolna temperatura maks. 40 °C (samo za bateriju).
	Nosite zaštitne rukavice.		Bateriju i punjač koristite isključivo u zatvorenim prostorijama.
	U prašnjavim uvjetima nosite masku.		Ne izlažite punjač i baterijski paket vodi.
	Nosite zaštitne rukavice.		Ne palite baterijski paket ili punjač.

5 OPĆA UPOZORENJA O SIGURNOSTI RUKOVANJA ELEKTRIČNIM ALATIMA

Pažljivo pročitajte upozorenja o sigurnosti i sve upute. U slučaju nepridržavanja bilo koje od uputa i upozorenja moguća je pojava električnog udara, požara i/ili nastanak ozbiljnih ozljeda. Sva upozorenja i upute spremite za buduću uporabu. Pojam „električni alat“ u upozorenjima odnosi se na sve alate s mrežnim električnim napajanjem (sa priključnim kabelom) ili s akumulatorskim napajanjem (bez priključnog kabela).

5.1 Radno mjesto

- Radno mjesto održavajte čistim i dobro osvijetljenim. Neuredna i tamna radna mjesta pogoduju nezgodama.
- Ne koristite alate s napajanjem u eksplozivnom okruženju, kao što je neposredna blizina zapaljivih tekućina, plinova ili prašine. Alati s napajanje u svom radu stvaraju iskre koje mogu zapaliti prašinu ili isparavanja.
- Dok se koristite električnim alatom djecu i promatrače udaljite od mjesta rada. Zbog odvlačenja pažnje tijekom rada možete izgubiti nadzor nad alatom.

5.2 Električna sigurnost

- Uvijek provjerite odgovara li napon napajanja naponu navedenom na nazivnoj pločici.
- Utikači električnog alata moraju odgovarati utičnici. Nikad i ni na koji način ne vršite preinake na utikaču. Ne koristite prilagodne utikače za napajanje električnog alata koji ima uzemljenje. Neizmijenjeni utikači i odgovarajuće utičnice smanjit će opasnost od električnog udara.
- Izbjegavajte tjelesni dodir s uzemljenim površinama poput cijevi, radijatora, štednjaka i hladnjaka. Opasnost od električnog udara se povećava ako je vaše tijelo spojeno s uzemljenom površinom ili tlom.
- Ne izlažite električni alat kiši ili djelovanju vlage. Prodor vlage u električni alat povećat će opasnost od električnog udara.

- S priključnim kabelom postupajte pažljivo. Priklučni kabel nikad ne koristite za nošenje, povlačenje i ne vucite ga pri odvajanju električnog alata od utičnice. Kabel držite dalje od izvora topline, ulja, oštih rubova ili pokretnih dijelova. Oštećeni i prignječeni kablovi povećavaju opasnost od električnog udara.
- Pri uporabi električnog alata na otvorenom koristite produžni kabel prikladan za vanjsku uporabu. Na taj ćete način smanjiti opasnost od električnog udara.
- Ako je uporaba električnog alata na vlažnim mjestima neizbježna, koristite izvor napajanja koji je zaštićen strujnom zaštitnom sklopkom (RCD). Uporaba RCD smanjit će opasnost od električnog udara.

5.3 Osobna sigurnost

- Pri uporabi električnog alata budite oprezni i koncentrirajte se na posao koji obavljate, ponašajte se razumno. Ne koristite električni alat ako ste umorni ili pod utjecajem droge, alkohola ili lijekova. I mali trenutak nepažnje pri uporabi električnog alata može dovesti do ozbiljnih ozljeda.
- Koristite zaštitnu opremu. Uvijek nosite zaštitu za oči. Zaštitna oprema poput maske protiv prašine, protuklizne sigurne obuće, kacige ili štitnika za uši, ako se pravilno koristi može umanjiti rizik od ozljeda.
- Izbjegavajte nehотиčno pokretanje alata. Prije priključivanja alata na izvor napajanja uvjerite se je li sklopka za uključivanje isključena. Nošenje električnog alata dok je prst na sklopki za uključivanje ili priključivanje aparata na električnu utičnicu dok je sklopka uključena može uzrokovati nezgode.
- Skinite s alata sve ključeve za podešavanje ili pritezanje prije uključivanja napajanja. Zatezni ili ključ za podešavanje koji ostane priključen s rotirajućim dijelom alata može dovesti do ozljeda.
- Ne naginjte se previše. Tijekom stajanja uvijek održavajte stabilan stav. Na taj ćete način zadržati bolju kontrolu nad alatom u nepredviđenim situacijama.
- Odjenite se prikladno. Ne nosite široku odjeću ili nakit. Kosu, odjeću u rukavice držite dalje od rotirajućih dijelova. Pokretni dijelovi mogu zahvatiti široku odjeću, nakit ili dugu kosu.
- Ako uređaji imaju priključna postrojenja za izvlačenje i skupljanje prašine, svakako ih priključite i na prikladan način koristite. Uporaba tih postrojenja smanjit će opasnosti u svezi s prašinom.

5.4 Uporaba i održavanje električnog alata

- Ne preopterećujte električni alat. Koristite prikladni alat za određenu namjenu. S prikladnim električnim alatom posao ćete obaviti bolje i sigurnije i predviđenom brzinom.
- Ne koristite alat ako ga sklopkom ne možete uključiti ili isključiti. Električni alat koji ima razbijenu sklopku je opasan i treba ga popraviti.
- Prije podešavanja, promjene priključaka ili skladištenja električnog alata isključite utikač iz napajanja. Takve sigurnosne mjere predostrožnosti smanjuju rizik od nehottičnog pokretanja električnog alata.
- Električni alat koji ne koristite spremite izvan dohvata djece, a uporabu alata ne dozvolite osobama koje ne poznaju alat niti su upoznate s ovim uputama. Električni alati su opasni u rukama neobučениh korisnika.
- Održavajte električni alat. Provjerite jesu li pokretni dijelovi alata neudešeni ili zakočeni, ima li slomljenih dijelova ili drugih stanja koja mogu utjecati na siguran rad električnog alata. Ako postoje oštećenja, svakako ih otklonite prije uporabe alata. Mnoge su nezgode nastale upravo zbog slabo održavanog električnog alata.
- Rezne alate održavajte oštroma i čistima. Pravilnim održavanjem reznog alata čiji rezni bridovi trebaju biti oštri, smanjit će se vjerojatnost zaglavlivanja, a bit će i lakše upravljati takvim alatom.
- Koristite električni alat, priključke, alatne nastavke i slično i to u skladu s ovim uputama i na način koji je prikladan za svaku pojedinu vrstu električnog alata, vodite pritom računa o

uvjetima za rad i o radu koji treba obaviti. Uporaba električnog alata za radnje za koje on nije predviđen, može dovesti do opasnih stanja.

5.5 Upotreba i održavanje akumulatorskog alata

- Punite isključivo punjačem kojeg je naveo proizvođač. Punjač koji odgovara jednoj vrsti baterije može uzrokovati rizik od požara ako se koristi s drugom vrstom baterije.
- Akumulatorske alate koristite isključivo sa za to namijenjenim baterijama. Upotreba različite baterije može prouzročiti rizik od ozljeda i požara.
- Kad baterija nije u upotrebi držite ga dalje od drugih metalnih predmeta poput spajalica za papir, kovanica, ključeva, čavala, vijaka ili drugih malih metalnih predmeta koji mogu uzrokovati međusobni kontakt priključaka baterije. Kratko spajanje priključaka baterije može prouzročiti opekline ili požar.
- U destruktivnim uvjetima iz baterije može izlaziti tekućina pod pritiskom, izbjegavajte kontakt. Ako nehotično dođe do kontakta, isperite vodom. Ako tekućina dospije u oči, uz sve navedeno potražite i liječničku pomoć. Tekućina izbačena iz baterije može prouzročiti iritacije ili opekline.
- Ne koristite bateriju ili alat ako su oštećeni ili preinačeni. Oštećene ili preinačene baterije mogu nepredvidljivo raditi i time prouzročiti požar ili opasnost od ozljeda.
- Ne izlažite bateriju ili alat vatri ili ekstremnim temperaturama. Izlaganje vatri ili temperaturama višim od 130 °C mogu prouzročiti eksploziju.
- Slijedite sve upute za punjenje, a ni u kom slučaju ne punite bateriju alata izvan temperaturnog raspona navedenog u uputama. Nepropisno punjenje na temperaturama izvan navedenog temperaturnog raspona može oštetiti bateriju i povećati rizik od požara.

5.6 Servis

- Servis električnog alata povjerite kvalificiranoj stručnoj osobi koja će koristiti isključivo standardne zamjenske dijelove. Na taj će način alat zadržati svojstva prema sigurnosnim normama.

6 POSEBNE SIGURNOSNE UPUTE ZA KUTNE BRUSILICE

- Uklonite ambalažni materijal i neučvršćene dijelove s uređaja.
- Prije upotrebe provjerite dodatnu opremu. Ona mora odgovarati uređaju i namjeni.
- Za novi uređaj potrebno je najprije napuniti bateriju.
- Provjerite da li maksimalni broj obrtaja naveden na brusnoj ploči odgovara maksimalnom broju obrtaja Vašeg stroja. Broj obrtaja stroja ne smije biti veći od vrijednosti navedenoj na brusnoj ploči.
- Provjerite odgovaraju li dimenzije brusne ploče specifikacijama Vašeg stroja.
- Provjerite da li je brusna ploča postavljena na ispravan način i je li dobro učvršćena. Nikako nemojte koristiti dodatne prstenove ili adaptere kako bi učvrstili brusnu ploču.
- Rukujte i čuvajte brusne ploče prema uputama dobavljača.
- Nemojte koristiti stroj za prerezivanje dijelova koji su deblji od maksimalne dubina brusne ploče
- Nemojte koristiti brusne ploče za prerezivanje
- Kod uporabe raznih ploča koji se učvršćuju na navoj vratila, pobrinite se da je navoj vratila dovoljno velik. Pobrinite se da je vratilo dovoljno zaštićeno i da ne dolazi u kontakt s površinom brušenja.
- Prije uporabe pregledajte brusnu ploču radi eventualnih oštećenja. Nemojte koristiti brusne ploče koje su pokvarene, ogrebane ili na drugi način oštećene.
- Prije uporabe ostavite stroj da radi 30 sekundi bez opterećenja. Odmah isključite stroj ukoliko
- se primjetno počne tresti ili ako uočite neke druge nepravilnosti u radu. Prekontrolirajte detaljno stroj i brusnu ploču prije nego što ponovno uključite stroj.

- •Pobrinite se da eventualna iskrenja ne uzrokuju opasnost za ljude ili budu usmjerena u pravcu lako zapaljivih stvari.
- Koristite alate za stezanje i provjerite da li je dio koji brusite čvrsto stegnut. Ruke držite podalje od radne površine da se ne biste porezali.
- Koristite uvijek zaštitne naočale i Štitnike za uši. Ukoliko je potrebno koristite i drugu zaštitu kao na primjer zaštitnu kacigu.
- Pobrinite se da ploče i dijelovi budu montirani prema preporuci proizvođača.
- Koristite upijajući papir ako je isporučen sa strojem za brušenje i kada je to potrebno.
- Nikada nemojte raditi bez zaštitne opreme ako je isporučena sa strojem.
- Za alat s kolom za navoj, osigurajte da je navoj kola dovoljno dugačak da prihvati duljinu vratila.
- Pobrinite se da pri radu u prostorima s puno prašine ventilacijski otvori budu uvijek slobodni.

7 DODATNE SIGURNOSNE UPUTE ZA BATERIJE I PUNJAČE

7.1 Baterije

- Ni u kojem slučaju ne pokušavajte otvoriti.
- Ne spremajte na mjestima na kojima temperatura može premašiti 40 °C.
- Punite samo pri okolnim temperaturama između 4 °C i 40 °C.
- Baterije čuvajte na suhom i hladnom mjestu (5 °C - 20 °C). Nikad ne spremajte ispražnjene baterije.
- Najbolje je redovito prazniti i ponovno puniti litij-ionske baterije (najmanje 4 puta godišnje). Idealno punjenje za dulje čuvanje Litij-ionske baterije je 40 % kapaciteta.
- Prilikom odlaganja baterija, pridržavajte se uputa navedenih u poglavlju "Zaštita okoliša".
- Ne stvarajte kratke spojeve. Ako se dogodi spoj između pozitivnog (+) i negativog (-) priključka izravno ili zbog nehotičnog dodira s metalnim predmetima, baterija je kratko spojena i poteći će velika struja uzrokujući stvaranje topline koja može dovesti do probijanja kućišta ili požara.
- Ne zagrijavajte. Ako se baterije zagriju iznad 100 °C moguće je oštećivanje brtvi, izolacijskih odvajajućih dijelova i ostalih polimernih komponenti što može prouzročiti istjecanje elektrolita i/ili unutarnji kratki spoj što će dovesti do stvaranja topline koja će uzrokovati probijanje ili požar. Nadalje, ne izlažite baterije vatri jer može nastati eksplozija i/ili naglo izgaranje.
- U ekstremnim uvjetima može nastati istjecanje baterije. Kad primijetite tekućinu na bateriji, učinite sljedeće:
 - Pažljivo obrišite tekućinu krpom. Izbjegavajte dodir s kožom.
 - U slučaju dodira s kožom ili okom, slijedite upute u nastavku:
 - ✓ Odmah isperite vodom. Neutralizirajte blagom kiselinom poput limunovog soka ili octa.
 - ✓ U slučaju dodira s očima, bogato ispirite čistom vodom najmanje 10 minuta. Savjetujte se s liječnikom.



Opasnost od požara! Izbjegavajte kratko spajanje kontakata odvojene baterije. Ne palite bateriju.

7.2 Punjači

- Nikad ne pokušavajte puniti nepunjive baterije.
- Odmah zamijenite oštećene kabele.
- Ne izlažite vodi.
- Ne otvarajte punjač.
- Ne sondirajte punjač.

- Punjač je namijenjen isključivo za uporabu u zatvorenim prostorima.

8 PUNJENJE I UMETANJE ILI UKLANJANJE BATERIJE

8.1 *Indikatori punjača (slika 1)*

Punjač spojite na zidnu utičnicu:

- Stalno zeleno: spremno za punjenje.
- Trepćuće crveno: punjenje.
- Stalno zeleno: napunjeno.
- Stalno zeleno i crveno: baterija ili punjač su oštećeni.



Napomena: ako se baterija ne može pravilno umetnuti, odspojite je i provjerite da je paket baterije odgovarajućeg modela za ovaj punjač kao što je navedeno u tablici s karakteristikama. Nemojte puniti nijedan drugi baterijski paket ili bilo koji baterijski paket koji se ne može pravilno umetnuti u punjač.

1. Često nadzirite punjač i baterijski paket dok su spojeni.
2. Nakon završetka punjenja, iskopčajte punjač i izvadite baterijski paket.
3. Pustite da se baterijski paket u potpunosti ohladi prije upotrebe.
4. Punjač i baterijski paket pohranite u zatvorenom prostoru, izvan dohvata djece.



NAPOMENA: ako je baterija vruća nakon kontinuirane upotrebe alata, pustite da se ohladi na sobnu temperaturu prije punjenja. To će produžiti životni vijek baterija.

8.2 *Uklanjanje / umetanje baterije (slika 2)*



UPOZORENJE: prije bilo kakvih podešavanja uvjerite se da je alat isključen ili uklonite baterijski paket.

- Alat držite jednom rukom, a baterijski paket (12) drugom.
- Za umetanje: baterijski paket gurnite u ležište, uvjerite se da je kopča na stražnjoj strani baterije nasjela na svoje mjesto i da je baterija učvršćena prije početka rada.
- Za uklanjanje: Pritisnite kopču za oslobađanje baterije i istovremeno izvucite baterijski paket.

8.3 *Indikator kapaciteta baterije (slika 3)*

Na baterijskom paketu se nalaze indikatori kapaciteta, tako da možete provjeriti status napunjenosti baterije ako pritisnete gumb (14). Prije upotrebe alata, pritisnite okidač kako biste provjerili je li baterija dovoljno napunjena za pravilan rad.

Ova 3 LED svjetla pokazuju razinu napunjenosti baterije:

3 LED-a svijetle: Baterija je potpuno napunjena.

2 LED-a svijetle: Baterija je napunjena 60%.

1 LED svijetli: Baterija je gotovo prazna.

9 SKLAPANJE

9.1 Postavljanje pomoćne drške (slika 4)



Upozorenje: prije sastavljanja i podešavanja uvijek isključite brusilicu i uklonite baterijski paket s tijela kutne brusilice.

Pomoćna drška (7) može se postaviti na kutnu brusilicu u dva različita položaja: lijevo i desno. Ručku sklopite jednostavnim navijanjem na jedno od za to predviđenih mjesta. Provjerite je li ručka sigurno pričvršćena, ali nemojte je previše zategnuti.

9.2 Postavljanje štitnika ploče (slika 5)

- Otpustite obujmicu štitnika ploče (6) tako da povučete ručicu za blokadu štitnika (4) prema van.
- Okrenite štitnik tako da nepokriveni dio ploče bude što je moguće dalje od položaja ruke na glavnoj dršci.
- Učvrstite štitnik tako da gurnete ručicu za blokadu prema unutra (štitnik se više ne smije moći pomaknuti).



Napomena: Ako štitnik nije moguće sigurno i potpuno učvrstiti polugom za blokadu (4), za stezanje šesterokutne matice koristite šesterokutni ključ.



Napomena: štitnik mora biti postavljen kako bi zaštitio korisnika u slučaju da se brusna ploča razbije tijekom uporabe.

9.3 Zamjena brusne ploče (slika 6a-7b)



Pazite – ploča koja se koristila može biti vrlo vruća!



Upozorenje: prije sastavljanja i podešavanja uvijek uklonite baterijski paket iz tijela brusilice.

- Utisnite i tako držite gumb za blokadu vratila (2) kako biste ga učvrstili.
- Okrećite vratilo dok se ne blokira.
- Skinite vanjsku prirubnicu i brusnu ploču, unutarnja prirubnica može ostati na svom mjestu.
- Uvijek provjerite naliježe li unutarnja prirubnica pravilno na vratilo i to na odgovarajućim žljebovima na vratilo i na prirubnici. (Slika 6a - 6b)
- Drugi disk koji želite koristiti stavite iznad unutarnje prirubnice i pročitajte upute proizvođača brusne ploče kako biste je pravilno orijentali. (Slika 7a)
- Vanjsku prirubnicu navijte natrag na vratilo i ključem je pričvrstite. (Slika 7b)
- Obvezno koristite gumb za blokadu vratila kako brusna ploča ne bi iskliznula.



Važno! Blokadu vratila pritisnite samo nakon potpunog zaustavljanja motora i brusnog vratila!

Pri zamjeni ploče morate držati blokadu vratila pritisnutom!

Brusilicu uključite ON/OFF prekidačem (3+9), i pustite da radi 30 sekundi kako biste provjerili radi li ispravno i da nema neuobičajenih vibracija. Ukoliko osjetite snažne vibracije, odmah isključite brusilicu i potražite njihov uzrok.

Za brusnu i reznu ploču debljine približno 3 mm, navijte vanjsku prirubnicu s ravnom stranom prema brusnoj ili reznoj ploči.

10 UPORABA

10.1 *Uključivanje / isključivanje (slika 8)*



Prije aktiviranja sklopke za uključivanje / isključivanje, provjerite je li brusna ploča propisno postavljena i okreće li se bez zapinjanja te je li vanjska podloška dobro zategnuta.

- Priključite baterijski modul na kućište kutne brusilice.

10.1.1 Uključivanje

Pritisnite sklopku za uključivanje i isključivanje (3) prema naprijed kako biste otključali sklopku na pritisak, a nakon toga do kraja pritisnite sklopku na pritisak (9).

10.1.2 Isključivanje

Otpustite sklopku na pritisak (9). Sklopka za uključivanje i isključivanje (3) će se automatski vratiti na zaključani položaj.



Kotač se nastavlja rotirati i nakon isključivanja alata.



Napomena: prekidač ove kutne brusilice ima funkciju zaštitnog isključivanja kojom se izbjegavaju osobne ozljede i oštećenja nakon isključivanja zbog iznenadnog pokretanja prilikom ponovnog uključivanja.

11 UPORABA

11.1 *Pohrana ključa (slika 9)*

- Za što praktičniju uporabu i pohranu alat ima spremište u koji možete pohraniti ključ. Nakon uporabe ključ možete pohraniti u pomoćnu ručku.
- Umetnite ključ u utor u pomoćnoj ručki.
- Ključ je potpuno pohranjen sve dok su izbočine na ključu blokirane u utorima unutar pomoćne ručke.
- Ako želite koristiti ključ i trebate ga izvaditi iz ručke, jednostavno držite bočne izbočine za povlačenje i izvucite ključ.

11.2 *Grubo brušenje (slika 10)*



Upozorenje: Rezni disk nikad ne koristite za brušenje. Za brušenje koristite samo štitnik namijenjen brušenju.



OPREZ: Nikad ne pritišćite gumb za blokadu vratila dok disk rotira. Za najbolje rezultate brušenja postavite alat pod kutom između 30° i 40°. Uz lagani pritisak pomikite alat prema natrag i prema naprijed. Na taj se način komad na kojem radite neće previše zagrijati, neće izgubiti boju i spriječit ćete stvaranje žljebova.

11.3 Izrezivanje (slika 11)

Za izrezivanje metala uvijek koristite štitičnik namijenjen izrezivanju.

- Prilikom izrezivanja pomičite alat prema naprijed bez primjene sile, ovisno o materijalu koji režete.
- Ne primjenjujte silu na rezni disk.
- Ne naginjite alat niti ga pomičite od jedne na drugu stranu.
- Ne smanjujte brzinu reznog diska dok je isključen primjenom bočnog pritiska..
- Alat mora uvijek raditi s abrazivnim dijelom koji se kreće prema gore. U suprotnom postoji rizik od nekontroliranog odbacivanja s pravca rezanja.
- Prilikom rezanja šipki ili profila pravokutnog presjeka, poželjno je započeti na najravnijem dijelu.



NAPOMENA: Kad koristite pravokutnu brusilicu u svrhu izrezivanja, izbjegavajte njezino naginjanje u ravni rezanja. Rezni kotač mora imati čisti rezni rub. Za rezanje čvrstog kamena preporučuje se dijamantni rezni kotač.



UPOZORENJE: Brusni disk nikad ne koristite za izrezivanje.
UPOZORENJE: Rezni kotač nikad ne koristite za grubo brušenje.
UPOZORENJE: Ne smiju se obrađivati materijali koji sadrže azbest!

12 ČIŠĆENJE I ODRŽAVANJE

12.1 Čišćenje

- Ventilacijske otvore stroja održavajte čistima kako ne bi došlo do pregrijavanja motora
- Kućiste stroja redovito čistite mekom krpom, po mogućnosti nakon svake upotrebe
- Na ventilacijskim otvorima ne smije biti prašine i prljavštine
- Ako prašina ne izlazi, upotrijebite meku krpnu navlaženu sapunastom vodom



Nikad nemojte koristiti otopine kao što su benzin, alkohol, amonijak (u vodi), itd. One mogu oštetiti plastične dijelove

13 TEHNIČKI PODACI

Model br.	POWDP35150
Brzina vrtnje	8500 o/min
Promjer ploče	115 mm
Nazivni napon	20 V
Osigurač vretena	Da
Priključak baterije	Klizni
Navoj vretena	M14
Mekani rukohvat	Da
Sigurnosna zaštita	Da
Nježno pokretanje	Da

14 BUKA

Vrijednosti emitirane buke izmjerene su u skladu s odgovarajućim standardom. (K=3)

Razina zvučnog tlaka LpA	84 dB(A)
Razina zvučne snage LwA	95 dB(A)



PAŽNJA! Nosite osobnu zaštitnu opremu za uši kad je zvučni tlak veći od 85 dB(A).

aw (Vibracije)

Maks. 4,3 m/s²

K = 1,5 m/s²

15 JAMSTVO

- Jamstvo za ovaj uređaj vrijedi 36 mjeseci od datuma kad ga je kupio prvi kupac.
- Ovo jamstvo obuhvaća sve nesavršenosti u materijalu i proizvodnji isključujući: baterije, punjače, dijelove neispravne zbog uobičajene istrošenosti i kidanja poput ležajeva, četkica, kabela i utikača ili pribora kao što su svrdla, nastavci za svrdla, listova pile, i sl.; oštećenja ili kvarove nastale zbog pogrešne uporabe, nezgoda ili preinaka; u jamstvo nisu uključeni troškovi prijevoza uređaja.
- Oštećenja i/ili kvarovi koji nastanu zbog neodgovarajuće upotrebe također nisu obuhvaćena ovim jamstvom.
- Također nećemo snositi nikakvu odgovornost ni za kakve tjelesne ozljede koje nastanu zbog neodgovarajućeg načina korištenja alata.
- Popravci se smiju obavljati samo u ovlaštenom servisnom centru za Powerplus alate.
- Više informacija uvijek možete dobiti pozivom na telefon 00 32 3 292 92 90.
- Transportne troškove u svim slučajevima snosi kupac, osim ako pisanim putem nije dogovoreno drukčije.
- Istodobno, popravak se neće obaviti o jamstvenom trošku ako je oštećenje uređaja nastalo zbog nemarnog održavanja ili preopterećenja.
- Iz jamstva se definitivno izuzimaju oštećenja koja su nastala zbog natopljenosti tekućinom, prekomjernog prodora prašine, namjernog oštećivanja (sa svrhom ili općim nemarom i nebrigom), neprikladne upotrebe (upotreba za svrhu za koju uređaj nije predviđen), nestručnog korištenja (npr. ako se ne uvažavaju upute koje su navedene u priručniku), nestručne montaže, udara groma ili pogrešnog napona električne mreže. Ovaj popis nije restriktivan.
- Priznanje prava na popravak u jamstvenom roku nikad ne može dovesti do produženja jamstvenog perioda, niti do aktiviranja novoga jamstvenog perioda u slučaju zamjene uređaja novim.
- Uređaji ili dijelovi čija zamjena se obavi u okviru jamstvenog roka postaju vlasništvom Varo NV.
- Imamo pravo odbiti zahtjeve u kojima nije priložen ovjereni račun ili u slučaju ako je očigledno da se uređaj nije pravilno održavao. (Ventilacijske otvore treba redovito čistiti, a ugljene četkice treba redovito servisirati...)
- Jamstvo vrijedi uz predočenje računa s datumom kupnje.
- Alat se mora vratiti nerastavljen vašem trgovcu u prihvatljivo očišćenom stanju, (u neraspakiranoj, originalnoj ambalaži ako je takva postojala kod kupovine uređaja) uz račun s datumom kupnje.
- Alat treba puniti najmanje jednom mjesečno da bi se osigurao optimalan rad.

16 OKOLIŠ

Ako Vaš uređaj treba zamijeniti nakon dugotrajne uporabe, ne odlažite ga u kućni otpad nego ga odložite na način koji je siguran za okoliš.

Otpad koji nastaje od dijelova električnih uređaja se ne smije odlagati u normalni kućni otpad. Molimo reciklirajte u najbližem postrojenju za reciklažu. Proverite s lokalnim vlastima i trgovcem gdje možete reciklirati uređaj.

17 IZJAVA O SUKLADNOSTI**VARO**

VARO – Vic. Van Rompuy N.V. – Joseph Van Instraat 9, BE 2500 Lier – Belgija, izjavljuje da je,

Vrsta uređaja: KUTNA BRUSILICA 20 V - akumulatorski
Marka: PowerPlus
Broj stavke: POWDP35100

usklađena s temeljnim zahtjevima i drugim mjerodavnim propisima odgovarajućih europskih direktiva, temeljem primjene europskih usklađenih norma. Svaka neovlaštena preinaka uređaja/stroja ovu će izjavu učiniti ništavnom.

Europske norme (uključujući i njihove dopune do datuma potpisa dokumenta, ako postoje):

2011/65/EU
2006/42/EC
2014/30/EU

Europske usklađene norme (uključujući i njihove dopune do datuma potpisa dokumenta, ako postoje):

EN60745-1: 2009
EN60745-2-3: 2011
EN55014-1: 2017
EN55014-2: 2015

Čuvar tehničke dokumentacije: Philippe Vankerkhove, VARO – Vic. Van Rompuy N.V.

Dolje potpisani djeluje u ime izvršnog rukovoditelja tvrtke,

Ludo Mertens

Regulatorni poslovi – direktor službe osiguranja usklađenosti
24/03/2021, Lier - Belgija

1	OBLAST POUŽITÍ	3
2	POPIS (OBRÁZEK A)	3
3	OBSAH BALENÍ	3
4	SYMBOLY	3
5	OBECNÁ BEZPEČNOSTNÍ UPOZORNĚNÍ PRO ELEKTRICKÉ STROJE	4
5.1	<i>Pracovní oblast</i>	4
5.2	<i>Elektrická bezpečnost</i>	4
5.3	<i>Osobní bezpečnost</i>	5
5.4	<i>Používání elektrických strojů a péče o ně</i>	5
5.5	<i>Použití a péče o akumulátorové stroje</i>	6
5.6	<i>Servis</i>	6
6	ZVLÁŠTNÍ BEZPEČNOSTNÍ POKYNY PRO PRÁCI S ÚHLOVOU BRUSKOU	6
7	DOPLŇKOVÉ BEZPEČNOSTNÍ POKYNY PRO AKUMULÁTORY A NABÍJEČKY	7
7.1	<i>Akumulátory</i>	7
7.2	<i>Nabíječky</i>	7
8	NABÍJENÍ A VKLÁDÁNÍ NEBO VYJÍMÁNÍ AKUMULÁTORU	8
8.1	<i>Signalizace nabíječky (obrázek 1)</i>	8
8.2	<i>Vyjímání/vkládání akumulátoru (obrázek 2)</i>	8
8.3	<i>Kontrolky signalizace nabití akumulátoru (obrázek 3)</i>	8
9	MONTÁŽ	9
9.1	<i>Nasazení pomocné rukojeti (obrázek 4)</i>	9
9.2	<i>Montáž ochranného krytu (obrázky 5)</i>	9
9.3	<i>Výměna brusného kotouče (obrázky 6a–7b)</i>	9
10	POUŽÍVÁNÍ	10
10.1	<i>Zapínání a vypínání (obrázek 8)</i>	10
10.1.1	Zapínání	10
10.1.2	Vypínání	10
11	POUŽITÍ	10

11.1	<i>Uložení klíče (obrázek 9)</i>	10
11.2	<i>Hrubé broušení (obrázek 10)</i>	10
11.3	<i>Řezání (obrázek 11)</i>	10
12	ČIŠTĚNÍ A ÚDRŽBA	11
12.1	<i>Čištění</i>	11
13	TECHNICKÉ ÚDAJE	11
14	HLUČNOST	11
15	ZÁRUKA	12
16	OCHRANA ŽIVOTNÍHO PROSTŘEDÍ	12
17	PROHLÁŠENÍ O SHODĚ	13

ÚHLOVÁ BRUSKA 20 V POWDP35150

1 OBLAST POUŽITÍ

Úhlová bruska je navržena k broušení kovu a kamene za použití vhodného brusného kotouče a krytu. Přečtěte si všechna varování, pokyny, specifikace a prohlédněte si obrázky dodané s tímto strojem. Nepoužívejte pracovní nástroje k jiným účelům, než ke kterým jsou navrženy! Není vhodné k profesionálnímu použití.



UPOZORNĚNÍ! Než začnete zařízení používat, přečtěte si v zájmu vlastní bezpečnosti tento návod k použití a obecné bezpečnostní instrukce. Elektrický stroj by se měl předávat dalším osobám jen s těmito pokyny.

2 POPIS (OBRÁZEK A)

1. Převodovka
2. Tlačítko zajištění hřídele
3. Vypínač
4. Páčka zajištění ochranného krytu
5. Klíč
6. Kovový ochranný kryt
7. Pomocné madlo
8. Matice
9. Pomocný vypínač
10. Brusný kotouč (NENÍ součástí balení)
11. Nabíječka
12. Akumulátor s indikátorem kapacity
13. Tlačítko uvolnění akumulátoru
14. Tlačítko indikace kapacity akumulátoru

3 OBSAH BALENÍ

- Odstraňte veškerý obalový materiál.
- Odstraňte zbývající obaly a přepravní přípravky (jsou-li přítomny).
- Zkontrolujte úplnost obsahu.
- Zkontrolujte, zda na zařízení, síťové přívodní šňůře, zástrčce a veškerém příslušenství nevznikly během přepravy škody.
- Uložte si obalový materiál na co nejdelší dobu, nejlépe až do konce záruční doby. Potom ho zlikvidujte vyhozením do místního systému odvozu odpadu.



VAROVÁNÍ: Obalové materiály nejsou vhodné na hraní! Děti si nesmějí hrát s plastovými sáčky! Nebezpečí udušení!

- | | |
|----------------------------|------------------|
| 1 x stroj | 1 x nabíječka |
| 1 x návod k obsluze | 1 x kryt kotouče |
| 1 x pomocné madlo s klíčem | |
| 1 x akumulátor | |









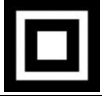

Jestliže některé díly chybí nebo jsou poškozeny, obraťte se na svého obchodníka.

4 SYMBOLY

V tomto návodu a na stroji jsou používány následující symboly:

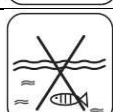
	Označuje riziko úrazu nebo poškození stroje.		V souladu se základními požadavky Evropských směrnic.
--	--	--	---

	Před použitím si přečtete návod.		Stroj třídy II – dvojitá izolace – není třeba uzemněná zástrčka (pouze pro nabíječku).
	Noste ochranu sluchu.		Teplota okolí max. 40 °C (pouze pro akumulátor).
	Noste ochranné brýle.		Nabíječku s akumulátorem používejte pouze ve vnitřních prostorách.
	V prašném prostředí používejte respirátor/masku.		Nevystavujte nabíječku a akumulátor vodě.
	Noste ochranné rukavice.		Akumulátor nebo nabíječku nespalujte.

5 OBECNÁ BEZPEČNOSTNÍ UPOZORNĚNÍ PRO ELEKTRICKÉ STROJE

Přečtete si všechna bezpečnostní upozornění a všechny pokyny. Nedodržení upozornění a pokynů může vést k zásahu elektrickým proudem, požáru nebo vážnému úrazu. Ušchevejte si všechna upozornění a instrukce, abyste do nich mohli později nahlédnout. Termín „elektrický stroj“ v upozorněních znamená elektrický stroj připojený (kabelem) k síti nebo elektrický stroj provozovaný (bez kabelu) na akumulátor.

5.1 Pracovní oblast

- Udržujte pracovníště čisté a dobře osvětlené. Tmavá a nepřehledná pracoviště zvyšují riziko nehody.
- Neprovozujte elektrické stroje v prostředí s nebezpečím výbuchu, například v přítomnosti hořlavých kapalin, plynů nebo prachu. Elektrické stroje produkují jiskry, které mohou prach nebo výpary zapálit.
- Při práci s elektrickým strojem udržujte děti a okolostojící osoby opodál. Mohou odvést vaši pozornost a ztratíte kontrolu nad strojem.

5.2 Elektrická bezpečnost

- Vždy kontrolujte, zda napájení odpovídá napětí uvedenému na typovém štítku.
- Zástrčky elektrického stroje musejí odpovídat zásuvkám. Zástrčku nikdy nijak neupravujte. S uzemněnými elektrickými stroji nepoužívejte redukce. Riziko zasažení elektrickým proudem je menší u neupravených zástrček a kompatibilních zásuvek.
- Vyhněte se tělesnému kontaktu s uzemněnými povrchy, například na trubkách, radiátorech, sporácích a ledničkách. Nebezpečí zasažení elektrickým proudem je větší, když je vaše tělo uzemněné.
- Nevystavujte elektrické stroje dešti nebo vlhkosti. Voda, která se dostane do elektrického stroje, zvyšuje riziko zasažení elektrickým proudem.
- S kabelem zacházejte opatrně. Nikdy stroj nenoste nebo netahejte na kabel a nevytahujete zástrčku ze zásuvky tahem za kabel. Kabel chraňte před teplem, olejem, ostrými hranami

a pohyblivými se díly. Poškozené nebo zapletené kabely zvyšují riziko zasažení elektrickým proudem.

- Pokud s elektrickým strojem pracujete venku, používejte prodlužovací kabel vhodný k použití ve venkovním prostředí. Použití kabelu vhodného k většímu použití zmenšuje riziko zasažení elektrickým proudem.
- Je-li práce s elektrickým strojem na vlhkém místě nevyhnutelná, použijte proudový chránič (RCD). Použití proudového chrániče zmenšuje riziko zasažení elektrickým proudem.

5.3 Osobní bezpečnost

- Při práci s elektrickým strojem buďte pozorní, sledujte, co děláte, a řiďte se zdravým rozumem. Nepracujte s elektrickým strojem, když jste unavení nebo pod vlivem drog, alkoholu nebo léků. Chvilková nepozornost při zacházení s elektrickým strojem může vést k vážnému zranění.
- Používejte ochranné pomůcky. Vždy si chraňte zrak. Kdykoliv to okolnosti vyžadují, použijte osobní ochranné bezpečnostní pomůcky, například respirátor, protiskluzovou bezpečnostní obuv, ochrannou přilbu nebo ochranu sluchu, omezíte tak možnost zranění.
- Vyhybejte se nahodilému spuštění. Před zasunutím zástrčky do zásuvky zkontrolujte, že je vypínač v poloze vypnuto. Nošení strojů s prstem na vypínači a připojování strojů k síti s vypínačem v poloze zapnuto zvyšuje riziko nehody.
- Před spuštěním stroje odstraňte veškeré stavěcí klíny a klíče. Klín nebo klíč ponechaný v otáčivé části elektrického stroje může způsobit úraz.
- Nesnažte se dosáhnout příliš daleko. Vždy si udržujte pevný postoj a rovnováhu. To vám umožní mít stroj pod lepší kontrolou v neočekávaných situacích.
- Vhodně se oblékejte. Nenoste volné oblečení ani bižuterii. Udržujte své vlasy, oblečení a rukavice mimo dosah pohyblivých se dílů. Volné oblečení, bižuterie nebo dlouhé vlasy se mohou zachytit v pohyblivých se dílech.
- Jsou-li k dispozici mechanismy umožňující odvádění a sběr prachu, zabezpečte jejich připojení a řádné používání. Použití těchto mechanismů snižuje rizika vyvolávaná působením prachu.

5.4 Používání elektrických strojů a péče o ně

- Neočekávejte od elektrického stroje něco, co nemůže splnit. Používejte elektrický stroj vhodný pro váš účel. Elektrický stroj vykoná svůj úkol lépe a bezpečněji při použití rychlostí, na kterou byl zkonstruován.
- Nepoužívejte elektrický stroj, pokud ho nelze vypínačem zapnout i vypnout. Každý elektrický stroj, který nelze ovládat vypínačem, je nebezpečný a je třeba ho opravit.
- Před prováděním jakýchkoliv změn, výměnou příslušenství nebo uskladňováním elektrických strojů odpojte zástrčku od zdroje energie. Tato preventivní bezpečnostní opatření snižují riziko náhodného zapnutí elektrického stroje.
- Nepoužívané elektrické stroje ukládejte mimo dosah dětí a nedovolte s nimi pracovat osobám, které nejsou obeznámeny se strojem ani s těmito pokyny. Elektrické stroje jsou v rukou neškolených uživatelů nebezpečné.
- Provádějte údržbu elektrických strojů. Kontrolujte, zda nejsou pohyblivé díly nesprávně seřízené nebo zadřené, zda nejsou prasklé a zda na nich není patrné nic, co by se mohlo dotknout provozu elektrického stroje. Při poškození nechte elektrický stroj před použitím opravit. Mnoho nehod způsobují právě nedostatečně udržované elektrické stroje.
- Řezné nástroje udržujte ostré a čisté. Je méně pravděpodobné, že by se řádně udržované řezné nástroje s ostrými břity někde zadrhly, a proto se ostré nástroje snáze ovládají.
- Používejte elektrický stroj, příslušenství, nástrojové bity atd. v souladu s těmito pokyny a způsobem předepsaným pro konkrétní typ elektrického stroje; přitom berte v úvahu pracovní podmínky a práci, kterou je třeba vykonat. Použití elektrického stroje způsobem jiným, než pro který je určen, může vytvořit potenciálně nebezpečnou situaci.

5.5 Použití a péče o akumulátorové stroje

- Nabíjejte pouze výrobcem určenou nabíječkou. Nabíječka vhodná k nabíjení jednoho typu akumulátoru může způsobit nebezpečí vzniku požáru, pokud je použita s jiným akumulátorem.
- Elektrické stroje používejte pouze s určenými akumulátory. Použití jiných akumulátorů může znamenat nebezpečí poranění a požáru.
- Když se akumulátor nepoužívá, udržujte ho v dostatečné vzdálenosti od kancelářských sponek, mincí, klíčů, hřebíků, šroubů nebo jiných malých kovových předmětů, které by mohly spojit vývody. Zkratování vývodů akumulátoru může způsobit popáleniny nebo požár.
- Za extrémních podmínek může z akumulátoru vytéct kapalina. Zabraňte kontaktu těla s touto kapalinou. Pokud ke kontaktu dojde, opláchněte postižené místo vodou. Pokud se kapalina dostane do oka, vyhledejte lékaře. Kapalina vyteká z akumulátoru může způsobit podráždění nebo poleptání.
- Nepoužívejte poškozený akumulátor nebo stroj. Poškozené nebo upravené akumulátory se mohou chovat nepředvídatelně a hrozí tak požár, výbuch nebo zranění.
- Nevystavujte akumulátor nebo stroj ohni nebo vysokým teplotám. Vystavení teplotám nad 130 °C může způsobit výbuch.
- Dodržujte pokyny k nabíjení a nenabíjejte akumulátor nebo stroj mimo rozsah teplot uvedený v návodu. Nesprávné nabíjení nebo nabíjení při teplotách mimo určený rozsah může akumulátor poškodit a zvýšit nebezpečí požáru.

5.6 Servis

- Servisní práce na elektrickém stroji přenechejte kvalifikovanému technikovi, který používá výhradně originální náhradní díly. Tak zajistíte, že stroj bude i nadále bezpečný.

6 ZVLÁŠTNÍ BEZPEČNOSTNÍ POKYNY PRO PRÁCI S ÚHLOVOU BRUSKOU

- Odstraňte veškerý obalový materiál a volné části.
- Před použitím zkontrolujte příslušenství. Musí být vhodné pro stroj a daný účel.
- Pokud je stroj nový, je nejdříve nutné nabít akumulátor.
- Zkontrolujte, zda maximální rychlost uvedená na brusném kotouči odpovídá maximální rychlosti stroje. Rychlost přístroje nesmí překročit hodnotu uvedenou na brusném kotouči.
- Zkontrolujte, zda rozměry brusného kotouče souhlasí s technickými údaji přístroje.
- Ujistěte se, že byl brusný kotouč správně nasazen a upevněn. K dosažení pevného nasazení kotouče nepoužívejte redukční kroužky ani adaptéry.
- Zacházejte s brusnými kotouči podle pokynů dodavatele a v souladu s nimi je také skladujte.
- Stroj nepoužívejte k broušení obrobků, jejichž maximální tloušťka je větší než maximální brusná hloubka brusného kotouče.
- Brusný kotouč nepoužívejte k odstraňování ostřin.
- Jestliže je třeba brusný kotouč nasadit na závit hřídele, zkontrolujte, zda hřídel má dostatečný závit. Zkontrolujte, zda je hřídel dostatečně chráněn a nedotýká se broušeného povrchu.
- Před použitím zkontrolujte, jestli brusný kotouč není poškozený. Nepoužívejte brusné kotouče, které už mají praskliny, trhliny nebo jsou poškozeny jakýmkoli jiným způsobem.
- Před použitím nechte stroj běžet v nezatíženém stavu po dobu 30 sekund. Pokud dochází k nezvyklým vibracím nebo se vyskytne jiná závada, okamžitě přístroj vypněte. Dříve než pak stroj znovu zapojíte, pečlivě ho přezkoušejte včetně brusného kotouče.
- Ujistěte se, že odletující jiskry nikoho neohrozí a nedostanou se do styku s vysoce hořlavými látkami.
- Postarejte se, aby obrobky byly dostatečně podepřeny nebo upnuty. Nepřibližujte se rukama k řezné ploše.

- Vždy používejte bezpečnostní ochranné brýle a chrániče sluchu. Pokud je to nutné nebo žádoucí, používejte i jiné ochranné prostředky, jako například ochrannou zástěru nebo přílbu.
- Ujistěte se, že montáž kotoučů a nastavovací body souhlasí s pokyny výrobce.
- Ujistěte se, že kotouče jsou upevněny pomocí těsnících vložek, jsou-li dodány s příloženým brusným výrobkem a jsou-li vyžadovány.
- Je-li s přístrojem současně dodán chránič, nikdy nepoužívejte přístroj bez něj.
- U přístrojů vybavených kotoučem s vnitřním závitem se přesvědčte, že závit je dostatečně hluboký, aby se do něj vešla celá délka hřídele.
- Ujistěte se, že ventilační otvory jsou čisté při práci v prašném prostředí.

7 DOPLŇKOVÉ BEZPEČNOSTNÍ POKYNY PRO AKUMULÁTORY A NABÍJEČKY

7.1 Akumulátory

- Za žádných okolností se je nepokoušejte otevřít.
- Neskladujte je na místech, kde by teplota mohla překročit 40 °C.
- Nabíjejte je pouze, pokud je okolní teplota mezi 4 °C a 40 °C.
- Akumulátory ukládejte na chladném suchém místě (5 °C–20 °C). Akumulátory nikdy neskladujte vybité.
- Lithium-iontové akumulátory je lepší pravidelně vybíjet a nabíjet (alespoň čtyřikrát do roka). Ideální nabití k dlouhodobému uskladnění lithium-iontového akumulátoru je 40 % kapacity.
- Pokud akumulátory likvidujete, řiďte se instrukcemi v části „Ochrana životního prostředí“.
- Dávejte pozor, aby nedošlo ke zkratu. Pokud dojde k propojení kladného (+) a záporného (-) pólu prostřednictvím kovových předmětů, akumulátor se zkratuje a intenzivní průtok proudu vyvine teplo, které může způsobit prasknutí pouzdra nebo požár.
- Nevystavujte je vysokým teplotám. Pokud se akumulátory zahřejí na teplotu nad 100 °C, může dojít k poškození těsnění, separátorů a dalších polymerních komponent, což může vést k vytékání elektrolytu nebo vnitřnímu zkratu, a to vede k uvolňování tepla a prasknutí nebo k požáru. Nevhazujte akumulátory do ohně, může dojít k výbuchu nebo intenzivnímu hoření.
- V extrémních podmínkách může dojít k vytékání akumulátoru. Pokud si všimnete kapaliny na akumulátoru, postupujte následujícím způsobem:
 - Kapalinu pečlivě otřete hadříkem. Dejte pozor, aby nedošlo ke kontaktu s pokožkou.
 - Pokud dojde ke kontaktu s pokožkou nebo se tekutina dostane do očí, postupujte následujícím způsobem:
 - ✓ Okamžitě postiženou část opláchněte vodou. Neutralizujte mírně kyselým roztokem, například citronovou šťávou nebo octem.
 - ✓ Pokud se tekutina dostane do očí, vyplachujte je velkým množstvím tekoucí vody alespoň po dobu 10 minut a vyhledejte lékaře. Poradte se s lékařem.



Riziko požáru! Zabraňte zkratování kontaktů na vyjmutém akumulátoru. Akumulátor nelikvidujte spálením.

7.2 Nabíječky

- Nikdy se nesnažte nabíjet baterie, které nejsou k nabíjení určeny.
- Poškozené kabely nechte ihned nahradit novými.
- Nevystavujte působení vody.
- Nabíječku neotvírejte.
- Nabíječku nepodrobujte testům.
- Nabíječka je určena pouze k použití uvnitř budov.

8 NABÍJENÍ A VKLÁDÁNÍ NEBO VYJÍMÁNÍ AKUMULÁTORU

8.1 *Signalizace nabíječky (obrázek 1)*

Připojte nabíječku k napájecí zásuvce:

- Stálý zelený svit: připraveno k nabíjení.
- Červené blikání: nabíjí se.
- Stálý zelený svit: nabito.
- Stálý zelený a červený svit: závada akumulátoru nebo nabíječky.



Poznámka: pokud není akumulátor správně nasazen, odpojte ho a ověřte, jestli je podle specifikací typ akumulátoru kompatibilní s nabíječkou. **Nenabíjejte žádný jiný akumulátor, ani akumulátor, který nelze bezpečně vložit do nabíječky.**

1. Když je akumulátor připojen, často nabíječku i akumulátor kontrolujte.
2. Po dokončení nabíjení odpojte nabíječku ze zásuvky, a potom odpojte akumulátor.
3. Před používáním nechte akumulátor úplně vychladnout.
4. Nabíječku a akumulátor uchovávejte ve vnitřním prostředí, mimo dosah dětí.



POZNÁMKA: Pokud je akumulátor po nepřetržitém používání stroje horký, před nabíjením ho nechte vychladnout na pokojovou teplotu. Tak se prodlouží životnost vašich akumulátorů.

8.2 *Vyjímání/vkládání akumulátoru (obrázek 2)*



VÝSTRAHA: Před prováděním jakéhokoliv seřizování zkontrolujte, jestli je přístroj vypnutý, nebo vyjměte akumulátor.

- Držte stroj jednou rukou a akumulátor (12) druhou rukou.
- Postup vkládání: stlačte a zasuňte akumulátor do jeho držáku, přitom dbejte na to, aby uvolňovací západka na zadní straně akumulátoru zapadla na své místo a před zahájením provozu zkontrolujte, zda je akumulátor zajištěný.
- Postup vyjímání: stiskněte uvolňovací západku a současně akumulátor vytáhněte.

8.3 *Kontrolky signalizace nabití akumulátoru (obrázek 3)*

Na akumulátoru jsou kontrolky jeho nabití, stav nabití můžete zkontrolovat stisknutím tlačítka (14). Před používáním stroje stiskněte vypínač, abyste zkontrolovali, jestli je akumulátor dostatečně nabit k zajištění řádné funkce.

Stav nabití akumulátoru mohou ukazovat 3 LED kontrolky:

Svíí 3 LED kontrolky: akumulátor je plně nabitý.

Svíí 2 LED kontrolky: akumulátor je nabitý na 60 %.

Svíí 1 LED kontrolka: Akumulátor je téměř vybitý.

9 MONTÁŽ

9.1 Nasazení pomocné rukojeti (obrázek 4)



Výstraha: před montáží a seřizováním úhlovou brusku vždy vypněte a vytáhněte akumulátor z jejího tělesa.

Pomocnou rukojeť (7) lze připevnit k úhlové brusce ve dvou různých polohách: nalevo a napravo.

9.2 Montáž ochranného krytu (obrázky 5)

- Uvolněte svorku ochranného krytu (6) posunutím aretační páčky ochranného krytu (4) směrem ven.
- Otočte ochranný kryt tak, aby byla nekrytá část kotouče co nejdále od ruky položená na hlavní rukojeti.
- Upevněte ochranný kryt zatlačením aretační páčky dovnitř (ochranný kryt by se již neměl pohybovat).



Poznámka: Pokud nejde ochranný kryt pevně uchytit zajišťovací páčkou (4), dotáhněte klíčem šestihrannou matici.



Poznámka: ochranný kryt musí být umístěn tak, aby uživatele chránil v případě roztržení kotouče během používání.

9.3 Výměna brusného kotouče (obrázky 6a–7b)



Buďte opatrní – kotouč může být po použití velmi horký!



Výstraha: před montáží a seřizováním vždy vytáhněte akumulátor z tělesa brusky.

- Stiskněte a přidržte zajišťovací knoflík vřetena (2) a zajistěte vřeteno.
- Otáčejte hřídeli, dokud nedojde k zajištění.
- Sundejte vnější přírubu a kotouč, vnitřní příruba může zůstat na místě.
- Vždy zkontrolujte, jestli je vnitřní příruba správně nasazená na hřídeli pomocí příslušných drážek na hřídeli a přírubě (obrázky 6a–6b).
- Umístěte nový kotouč, který chcete použít, na vnitřní přírubu a zkontrolujte pokyny výrobce kotouče ke správné orientaci kotouče (obrázek 7a).
- Našroubujte vnější přírubu zpět na hřídel a dotáhněte ji klíčem (obrázek 7b).
- Pomocí zajištění hřídele zkontrolujte, že kotouč nemůže proklouznout.



Důležité! Aretaci vřetena stiskněte pouze tehdy, je-li motor i vřeteno kotouče zcela zastaveno!

Aretaci vřetena musíte během výměny kotouče držet stisknutou!

Zapněte brusku pomocí hlavního vypínače (3+9) a ponechte ji běžet po dobu 30 sekund, abyste mohli zkontrolovat, zda funguje správně a zda nedochází k žádným abnormálním vibracím. Jestliže dochází k silným vibracím, brusku ihned zastavte a zjistěte příčinu.

V případě brusného kotouče a řezacího kolečka o tloušťce přibližně 3 mm přišroubujte vnější přírubu s plochou stranou otočenou směrem k brusnému kotouči nebo řezacímu kolečku.

10 POUŽÍVÁNÍ

10.1 Zapínání a vypínání (obrázek 8)



Před zapnutím stroje hlavním vypínačem zkontrolujte, že je brusný kotouč řádně nasazen a hladce se otáčí a že je vnější příruba dobře dotažena.

- Připojte akumulátor k tělesu úhlové brusky.

10.1.1 Zapínání

Zatlačte vypínač (3) dopředu, čímž odjistíte pomocný vypínač (9), který potom zcela stiskněte.

10.1.2 Vypínání

Uvolněte pomocný vypínač (9). Vypínač (3) se automaticky vrátí do zajištěné polohy.



Kotouč se po vypnutí zařízení ještě dále otáčí.



Poznámka: vypínač této úhlové brusky má funkci ochrany při vypnutí, která brání zranění osob a škodám na majetku v případě vypnutí napájení kvůli náhlému spuštění po obnovení napájení.

11 POUŽITÍ

11.1 Uložení klíče (obrázek 9)

- K usnadnění použití a uskladnění je klíč uložen přímo ve stroji. Po použití můžete klíč uložit uvnitř pomocného madla.
- Vložte klíč do slotu v pomocném madle.
- Klíč je bezpečně uložen, když výstupky na klíči zapadnou do prohlubní v pomocném madle.
- Před použitím klíče ho z pomocného madla jednoduše tahem vytáhněte.

11.2 Hrubé broušení (obrázek 10)



Varování: Nikdy nepoužívejte řezný kotouč k broušení. Při broušení používejte pouze kryt určený k broušení.



POZOR: Nikdy nemačkejte tlačítko zajištění hřídele, když se kotouč otáčí. Nejlepších výsledků dosáhnete, pokud budete stroj držet pod úhlem mezi 30° a 40°. Pohybuje strojem dopředu a dozadu a lehce na něj tlačte. Tak se obrobek příliš nezahřeje, nezmění barvu a zabráníte vzniku drážek.

11.3 Řezání (obrázek 11)

Při řezání kovu používejte pouze kryt určený k řezání.

- Při řezání pohybujte strojem vpřed a netlačte na něj, záleží na řezaném materiálu.
- Netlačte na řezný kotouč.
- Stroj nenaklánějte a nepohybujte s ním ze strany na stranu.
- Při vypnutí nezpomalujte řezný kotouč tím, že byste na něj tlačili směrem do boku.
- Stroj musí vždy pracovat tak, aby abrazivní pohyb směřoval nahoru. Jinak hrozí nebezpečí nekontrolovatelného vyjetí z linie řezu.

- Při řezání tyčí se čtvercovým průřezem nebo profilem je doporučeno začít na nejrovnější části.



POZNÁMKA: Pokud použijete úhlovou brusku k řezání, neodklánějte ji od roviny řezu. Řezný kotouč musí mít neporušenou řeznou hranu. K řezání kamene je doporučen diamantový řezný kotouč.



VAROVÁNÍ: Nikdy nepoužívejte brusný kotouč k řezání.
VAROVÁNÍ: Nikdy nepoužívejte řezný kotouč k hrubému broušení.
VAROVÁNÍ: Nesmí být zpracovávány materiály obsahující azbest!

12 ČIŠTĚNÍ A ÚDRŽBA

12.1 Čištění

- Abyste předešli přehřátí motoru, udržujte větrací otvory stroje čisté.
- Pravidelně čistěte těleso stroje měkkou tkaninou, nejlépe po každém použití.
- Udržujte větrací otvory bez prachu a nečistot.
- Jestliže nečistota nepovoluje, použijte měkkou tkaninu navlhčenou ve vodě s přísadkou mýdla.



Nikdy nepoužívejte rozpouštědla, například benzín, alkohol, čpavková voda atd. Tato rozpouštědla mohou poškodit plastové díly.

13 TECHNICKÉ ÚDAJE

Modelové č.	POWDP35150
Otáčky	8500 min-1
Průměr kotouče	115 mm
Jmenovité napájení	20 V
Blokování vřetena	Ano
Připojení akumulátoru	Nasunovací
Závít hřídele	M14
Měkká rukojeť	Ano
Bezpečnostní kryt	Ano
Měkké spuštění	Ano

14 HLUČNOST

Hodnoty emisí hluku se měří podle příslušné normy. (K=3)

Úroveň akustického tlaku LpA	84 dB(A)
Úroveň akustického výkonu LwA	95 dB(A)



POZOR! Hladina akustického tlaku může přesáhnout 85 dB(A), v takovém případě použijte ochranu sluchu.

aw (Vibrace)	Max. 4,3 m/s ²	K = 1,5 m/s ²
--------------	---------------------------	--------------------------

15 ZÁRUKA

- Na tento výrobek se vztahuje záruční doba 36 měsíců, platná od data jeho zakoupení prvním uživatelem.
- Tato záruka kryje veškeré materiálové nebo výrobní vady kromě: akumulátorů, nabíječek, vadných dílů podléhajících běžnému opotřebením (například ložiska, kartáčky, kabely a zástrčky nebo příslušenství, například vrtáky, vrtací bity, pilové kotouče atd.); poškození nebo vad vyplývajících ze špatného zacházení, nehod nebo provedených změn; přepravních nákladů.
- Na poškození nebo závady vyplývající z nevhodného používání se záruka také nevztahuje.
- Také odmítáme veškerou odpovědnost za jakékoliv poranění vyplývající z nevhodného použití stroje.
- Opravy může provádět pouze servisní středisko autorizované pro stroje Powerplus.
- Více informací můžete získat na čísle 00 32 3 292 92 90.
- Náklady na dopravu vždy nese zákazník, pokud není písemně dohodnuto jinak.
- Stejně tak nelze vznášet nárok na záruku v případě, že škoda na zařízení vznikla následkem nedbalé údržby nebo přetížení.
- Zcela vyloučeny ze záruky jsou škody vzniklé následkem zaplavení tekutinou, přílišného zaprášení, úmyslného poškození (ať jde o záměr či hrubou nedbalost), nepatřičného používání (používání k účelům, k nimž zařízení není vhodné), diletantského používání (např. nedodržováním pokynů v návodu), nekvalifikovaného sestavení, zásahu bleskem a chybného síťového napětí. Tento seznam není vyčerpávající.
- Uznání záručního nároku nemůže nikdy vést k prodloužení záruční lhůty ani začátku nové záruční lhůty v případě, že bylo zařízení vyměněno.
- Zařízení nebo díly vyměněné v rámci záruky se proto stávají vlastnictvím Varo NV.
- Vyhrazujeme si právo odmítnout jakýkoliv nárok v případech, kdy nelze ověřit nákup nebo kdy je zřejmé, že výrobek nebyl správně udržován (pravidelné čištění větracích otvorů, pravidelné servisování uhlíkových kartáčků atd.).
- Uschovejte si doklad o zakoupení, protože se jím prokazuje datum nákupu.
- Aby byl zajištěn optimální provoz, je stroj třeba nabít alespoň 1 × za měsíc.

16 OCHRANA ŽIVOTNÍHO PROSTŘEDÍ



Bude-li vaše zařízení po delší době používání třeba vyměnit za nové, nelikvidujte použité zařízení spolu s běžným domovním odpadem, ale proveďte to způsobem ekologicky bezpečným.

Elektrický odpad se nesmí likvidovat jako součást domovního odpadu. Pokud je to možné, provádějte recyklaci. Zeptejte se na místním úřadu nebo u prodejce, kde a jak recyklovat.

17 PROHLÁŠENÍ O SHODĚ



VARO – Vic. Van Rompuy N.V. - Joseph Van Instraat 9 - BE2500 Lier - BELGIUM,
prohlašuje, že

Výrobek: ÚHLOVÁ BRUSKA 20 V s napájením z akumulátoru
Značka: PowerPlus
Model: POWDP35100

je ve shodě se základními požadavky a ostatními relevantními ustanoveními příslušných evropských směrnic založených na aplikaci evropských harmonizovaných norem. Jakákoliv neschválená úprava přístroje vede ke ztrátě platnosti tohoto prohlášení.

Evropské směrnice (včetně, nastanou-li, jejich změn a doplňků až do data podpisu):

2011/65/EU
2006/42/ES
2014/30/EU

Evropské harmonizované normy (včetně, nastanou-li, jejich změn a doplňků až do data podpisu):

EN60745-1: 2009
EN60745-2-3: 2011
EN55014-1: 2017
EN55014-2: 2015

Držitel technické dokumentace: Philippe Vankerkhove, VARO - Vic. Van Rompuy N.V.

Níže podepsaný jedná jménem vedení společnosti:

Ludo Mertens

Regulativní postupy – Manažer pro dohled nad řádným jednáním
24/03/2021, Lier, Belgie

1	POUŽÍVANIE	3
2	POPIS (OBR. A)	3
3	OBSAH BALENIA	3
4	SYMBOLY	3
5	VŠEOBECNÉ BEZPEČNOSTNÉ VAROVANIA PRE ELEKTRICKÉ NÁRADIE	4
5.1	<i>Pracovná plocha</i>	4
5.2	<i>Elektrická bezpečnosť</i>	4
5.3	<i>Osobná bezpečnosť</i>	5
5.4	<i>Používanie elektrického náradia a starostlivosť oň</i>	5
5.5	<i>Používanie nástroja s akumulátorom a starostlivosť oň</i>	6
5.6	<i>Servis</i>	6
6	ŠPECIFICKÉ BEZPEČNOSTNÉ POKYNY PRE UHLOVÉ BRÚSKY	6
7	DOPLNKOVÉ BEZPEČNOSTNÉ POKYNY PRE BATÉRIE A NABÍJAČKY	7
7.1	<i>Batérie</i>	7
7.2	<i>Nabíjačky</i>	8
8	NABÍJANIE, VKLADANIE A VYBERANIE AKUMULÁTORA	8
8.1	<i>Indikácie nabíjania (obr. 1)</i>	8
8.2	<i>Vyberanie/vkladanie akumulátora (obr. 2)</i>	8
8.3	<i>Indikátor nabitia akumulátora (obr. 3)</i>	8
9	MONTÁŽ	9
9.1	<i>Inštalácia pomocnej rukoväte (obr. 4)</i>	9
9.2	<i>Montáž ochranného krytu (obr. 5)</i>	9
9.3	<i>Výmena brúsneho kotúča (obr. 6a – 7b)</i>	9
10	PREVÁDZKA	10
10.1	<i>Zapnutie / vypnutie (obr. 8)</i>	10
10.1.1	<i>Zapnutie</i>	10
10.1.2	<i>Vypnutie</i>	10
11	POUŽITIE	10

11.1	Úložný priestor na kľúč (obr. 9)	10
11.2	Hrubé brúsenie (obr. 10).....	10
11.3	Rezanie (obr. 11).....	11
12	ČISTENIE A ÚDRŽBA	11
12.1	Čistenie.....	11
13	TECHNICKÉ ÚDAJE.....	11
14	HLUK.....	11
15	ZÁRUKA.....	12
16	ŽIVOTNÉ PROSTREDIE.....	12
17	VYHLÁSENIE O ZHODE	13

UHLOVÁ BRÚSKA 20 V POWDP35150

1 POUŽÍVANIE

Uhlová brúska je navrhnutá na brúsenie kovových a kamenných materiálov pri použití vhodného brúsneho kotúča a ochranného krytu. Prečítajte si všetky bezpečnostné upozornenia, pokyny, ilustrácie a špecifikácie poskytnuté s týmto nástrojom. Nepoužívajte príslušenstvo nástroja na úlohy, na ktoré nebolo dané príslušenstvo navrhnuté! Nie je vhodné na profesionálne používanie.



VAROVANIE! Tento návod a všeobecné bezpečnostné pokyny si starostlivo preštudujte pred použitím náradia, pre vašu vlastnú bezpečnosť. Vaše elektrické náradie môžete odovzdať inej osobe iba spolu s týmto návodom.

2 POPIS (OBR. A)

- | | |
|-------------------------------------|---|
| 1. Prevodová skriňa | 9. Prepínač |
| 2. Uzamykacie tlačidlo vretena | 10. Brúsny kotúč (NIE JE súčasťou balenia) |
| 3. Vypínač | 11. Nabíjačka |
| 4. Uzamykacia páka ochranného krytu | 12. Akumulátor s indikátorom kapacity batérie |
| 5. Kľúč | 13. Uvoľňovacie tlačidlo akumulátora |
| 6. Kryt na brúsenie kovu | 14. Tlačidlo indikátoru kapacity batérie |
| 7. Pomocná rukoväť | |
| 8. Matica príruby | |

3 OBSAH BALENIA

- Odstráňte všetky materiály obalu.
- Odstráňte zvyšné obaly a prepravné podpory (ak sa používajú).
- Skontrolujte úplnosť obsahu balenia.
- Skontrolujte, či pri preprave nebol poškodený spotrebič, napájací kábel, sieťová vidlica a všetko príslušenstvo.
- Materiály obalu si odložte podľa možnosti na čo najdlhší čas, až do skončenia záručnej lehoty. Neskôr obaly vyhodte prostredníctvom systému zberu komunálneho odpadu.



VAROVANIE: Obalové materiály nie sú hračky! Deti sa nesmú hrať s plastovými vrecami!

- 1 x stroj
- 1 x návod
- 1 x pomocná rukoväť s kľúčom
- 1 batéria







- 1 nabíjačka
- 1x kryt kotúča



Nebezpečenstvo udusení! Spojte sa s predajcom, ak akékoľvek diely chýbajú alebo sú poškodené.

4 SYMBOLY

V tomto návode a/alebo na stroji sa používajú nasledujúce symboly:

	Označuje riziko zranenia, alebo poškodenie nástroja.		V súlade so základnými požiadavkami európskych smerníc.
	Pred použitím si prečítajte návod.		Stroj II. triedy – dvojitá izolácia – Nepotrebuje uzemnenú zástrčku (iba pre nabíjačku).
	Noste chrániče sluchu.		Okolité teplota max. 40 °C (iba pre batériu).
	Noste ochranné okuliare.		Batériu a nabíjačku používajte iba zatvorených miestnostiach.
	V prašných podmienkach noste ochrannú masku.		Nabíjačku ani akumulátorovú batériu nevystavujte vode.
	Noste ochranné rukavice.		Akumulátorovú batériu ani nabíjačku nespálujte.

5 VŠEOBECNÉ BEZPEČNOSTNÉ VAROVANIA PRE ELEKTRICKÉ NÁRADIE

Starostlivo si prečítajte všetky bezpečnostné varovania a všetky pokyny. Nedodržovanie všetkých varovaní a pokynov môže spôsobiť úder elektrickým prúdom, požiar a/alebo závažný úraz. Odložte si všetky varovania a pokyny na prípad, ak ich budete v budúcnosti potrebovať. Termín "elektrické náradie" v týchto varovaniach označuje vaše elektrické náradie s napájaním zo siete (s káblom) alebo elektrické náradie napájané akumulátorom (bez kábla).

5.1 Pracovná plocha

- Pracovnú plochu udržiavajte v čistote a dobre osvetlenú. Neporiadok a prítomnosť na pracovisku zvyšuje riziko úrazov.
- Elektrické náradie nepoužívajte vo výbušných prostrediach, obsahujúcich napríklad horľavé tekutiny, plyny alebo prach. Elektrické náradie spôsobuje iskrenie, ktoré môže zapáliť prach alebo výpary.
- Pri používaní elektrického náradia sa nesmú v blízkosti nachádzať deti a okoloidúci. Mohli by odpútať vašu pozornosť a náradie by ste nemali pod kontrolou.

5.2 Elektrická bezpečnosť

- Vždy skontrolujte, či napätie napájacieho zdroja súhlasí s napätím na výkonnostnom štítku.
- Vidlice elektrického náradia musia zodpovedať sieťovej zásuvke. Vidlicu nikdy neupravujte žiadnym spôsobom. Nepoužívajte s uzemneným elektrickým náradím (pripojeným k uzemneniu) žiadne adaptéry vidlice. Používanie nepozmeňovaných vidlíc zodpovedajúcich sieťovým zásuvkám znižuje riziko úrazu elektrickým prúdom.

- Nedotýkajte sa uzemnených povrchov a povrchov, spojených s uzemnením, ako sú potrubia, radiátory, sporáky alebo chladničky. Ak ste uzemnený alebo spojený s uzemnením, hrozí vám zvýšené riziko úrazu elektrickým prúdom.
- Elektrické náradie nesmie byť vystavené dažďu ani vlhkým podmienkam. Prienik vody do elektrického náradia zvyšuje riziko úrazu elektrickým prúdom.
- Kábel sa nesmie nadmerne zaťažovať. Kábel nikdy nepoužívajte na prenášanie, ťahanie alebo vyťahovanie vidlice elektrického náradia. Kábel nesmie byť vystavený pôsobeniu tepla, oleja, ostrých hrán alebo pohyblivých dielov. Poškodené alebo zapletené káble zvyšujú riziko úrazu elektrickým prúdom.
- Pri používaní elektrického náradia vo vonkajšom prostredí používajte predlžovací kábel vhodný na vonkajšie použitie. Používanie šnúry vhodnej na vonkajšie použitie znižuje riziko úrazu elektrickým prúdom.

5.3 Osobná bezpečnosť

- Pri používaní elektrického náradia buďte vždy ostražitý, sledujte čo robíte a riadte sa zdravým úsudkom. Elektrické náradie nepoužívajte, ak ste unavený, alebo ak ste pod vplyvom liekov, alkoholu alebo drog. Okamih nepozornosti pri používaní elektrického náradia môže spôsobiť závažný osobný úraz.
- Používajte bezpečnostné pomôcky. Vždy noste chránič očí. Používaním bezpečnostných pomôcok, ako je protiprachová maska, neklzáva bezpečnostná obuv, tvrdá prilba alebo chrániče uší za každých podmienok sa znižuje riziko osobných úrazov.
- Zabráňte náhodnému uvedeniu do činnosti. Pred pripojením do siete sa uistite, že vypínač je vo vypnutej polohe. Prenášanie elektrického náradia s prstom na vypínači alebo pripojovanie elektrického náradia so zapnutým vypínačom zvyšuje riziko úrazov.
- Pred zapnutím elektrického náradia odstráňte akékoľvek nastavovacie kľúče a iné nástroje. Kľúč a nástroje, ktoré zostanú pripevnené k rotujúcemu dielu elektrického náradia môžu spôsobiť úraz.
- Nenakláňajte sa príliš. Vždy musíte mať spoľahlivú oporu a rovnováhu. Zlepšuje sa tým ovládateľnosť elektrického náradia v neočakávaných situáciách.
- Buďte vhodne oblečený. Nenoste voľné odevy ani šperky. Nepribližujte sa vlasmi, odevmi ani rukavicami k pohyblivým dielom. Voľné odevy, šperky alebo dlhé vlasy môžu zachytiť pohyblivé diely.
- Ak sa používajú aj pomôcky na pripojenie odsávačov a zberačov prachu, uistite sa, že sú riadne pripojené a správne sa používajú. Používaním týchto pomôcok možno znížiť nebezpečenstvo spôsobované prachom.

5.4 Používanie elektrického náradia a starostlivosť oň

- Pri použití elektrického náradia nevynakladajte nadmernú silu. Používajte správne elektrické náradie pre vaše použitie. Správne elektrické náradie zvládne prácu lepšie a bezpečnejšie, s rýchlosťou, na ktorú bolo navrhnuté.
- Nepoužívajte elektrické náradie ak sa vypínačom nezapína alebo nevypína. Elektrické náradie, ktoré sa nedá ovládať vypínačom, je nebezpečné a musí sa opraviť.
- Pred akýmkoľvek nastavením, výmenou doplnkov alebo odložením elektrického náradia odpojte vidlicu od napájacieho napätia. Takéto preventívne bezpečnostné opatrenia znižujú riziko náhodného uvedenia elektrického náradia do činnosti.
- Nepoužívané elektrické náradie ak sa vypínačom nezapína alebo nedovoľte, aby osoby neoboznámene s elektrickým náradím alebo s týmito pokynmi, používali toto elektrické náradie. Elektrické náradie je nebezpečné v rukách nepoučených používateľov.
- Elektrické náradie riadne udržiavajte. Skontrolujte, či pohyblivé diely nie sú vyosené alebo či sa nezadierajú, či nie sú poškodené diely a či nemajú žiadne iné nedostatky, ktoré môžu ovplyvniť funkčnosť elektrického náradia. V prípade poškodenia sa elektrické náradie musí pred opätovným použitím opraviť. Veľa úrazov spôsobujú nedostatočne udržiavané elektrické náradie.

- Náradie sa musí udržiavať v naostrenom a čistom stave. Riadne udržiavané rezné nástroje s ostrými reznými hranami majú menšiu náchylnosť k zadieraniu a ľahšie sa ovládajú.
- Elektrické náradie, doplnky a nástrojové koncovky a pod. používajte v súlade s týmito pokynmi a spôsobom, zamýšľaným pre daný druh elektrického náradia, berúc na zreteľ pracovné podmienky a na prácu, ktorá sa má vykonávať. Používanie elektrického náradia na iné operácie ako tie, pre ktoré je určené, môže spôsobiť nebezpečnú situáciu.

5.5 Používanie nástroja s akumulátorom a starostlivosť oň

- Dobíjajte akumulátor iba pomocou nabíjačky odporúčanej výrobcom. Nabíjačka vhodná pre jeden druh jednotky akumulátora môže viesť k riziku požiaru pri použití s inou jednotkou akumulátora.
- Napájané nástroje používajte iba s uvedenými jednotkami akumulátora. Použitie akýchkoľvek iných jednotiek akumulátora môže viesť k riziku zranenia a požiaru.
- Ak jednotku akumulátora nepoužívate, udržiavajte ju v dostatočnej vzdialenosti od iných kovových predmetov, ako sú sponky na papier, mince, kľúče, klince, skrutky alebo iné drobné kovové predmety schopné vedenia prúdu. Ak dôjde k skratu medzi svorkami akumulátora, môže to spôsobiť popáleniny alebo požiar.
- Ak je akumulátor poškodený, môže z neho vytekať tekutina. Vyhnite sa kontaktu s ňou. Ak dôjde k náhodnému kontaktu s tekutinou, opláchnite zasiahnuté miesto vodou. Ak sa tekutina dostane do očí, vyhľadajte aj lekársku pomoc. Tekutina vytekajúca z akumulátora môže spôsobiť podráždenie alebo popáleniny.
- Nepoužívajte nástroj ani jednotku akumulátora, ak je poškodená alebo bola upravená. Poškodené alebo upravené jednotky akumulátora sa môžu správať nepredvídateľne, čo môže viesť k požiaru, explózii alebo riziku zranenia.
- Nevystavujte jednotku akumulátora ani nástroj ohňu ani nadmerným teplotám. Vystavenie ohňu alebo teplotám presahujúcim 130 °C môže viesť k explózii.
- Dodržiavajte všetky pokyny týkajúce sa nabíjania a nenabíjajte jednotku akumulátora ani nástroj pri teplotách mimo rozsah uvedený v pokynoch. Nesprávne nabíjanie alebo nabíjanie pri teplotách mimo uvedený rozsah môže spôsobiť poškodenie akumulátora a zvýšiť riziko požiaru.

5.6 Servis

- Servis elektrického náradia zverte kvalifikovanému opravárovi. Môžu sa používať iba rovnaké náhradné diely. Zaručíte tak, že bude zachovaná bezpečnosť elektrického náradia.

6 ŠPECIFICKÉ BEZPEČNOSTNÉ POKYNY PRE UHLOVÉ BRÚSKY

- Odstráňte všetok baliaci materiál a voľné diely z jednotky.
- Pred použitím skontrolujte všetko príslušenstvo. Toto príslušenstvo by malo byť vhodné na použitie s nástrojom aj pre vaše zamýšľané účely.
- Ak je nástroj nový, je nutné najprv nabiť akumulátor.
- Skontrolujte, či maximálna rýchlosť uvedená na brúsnom kotúči súhlasí s maximálnou rýchlosťou stroja. Rýchlosť stroja nesmie prekročiť hodnotu na brúsnom kotúči.
- Skontrolujte, či rozmery brúsneho disku súhlasia so špecifikáciami stroja.
- Skontrolujte, či bol brúsny kotúč správne namontovaný a upevnený. Na správne upevnenie brúsneho kotúča nepoužívajte redukčné krúžky, ani adaptéry.
- S brúsnymi kotúčmi narábajte a skladujte ich v súlade s pokynmi dodávateľa.
- Stroj nepoužívajte na brúsenie obrobkov s maximálnou hrúbkou, ktorá prekračuje maximálnu hĺbku brúsenia brúsneho kotúča.
- Brúsne kotúče nepoužívajte na odstraňovanie hrotov.

- Keď musia byť brúsne kotúče namontované na závit vretena, overte si, či má vreteno dostatočný závit. Skontrolujte, či je vreteno dostatočne chránené a nedotýka sa brúsneho povrchu.
- Pred použitím preverte, či nie je brúsny kotúč poškodený. Brúsne kotúče, ktoré sú popraskané, roztrhané alebo inak poškodené, nepoužívajte.
- Brúsku nechajte pred použitím asi 30 sekúnd spustenú bez zaťaženia.
- V prípade, že spozorujete nezvyčajné vibrácie či iné poruchy, okamžite stroj vypnite. Pred opätovným zapnutím stroja stroj a brúsny kotúč dôkladne skontrolujte.
- Zabezpečte, aby iskry neohrozovali ľudí a aby sa nedostali do kontaktu s vysoko horľavými materiálmi.
- Zabezpečte dostatočnú oporu a upnutie obrobku. Ruky majte preč od povrchu, ktorý sa bude obrábať.
- Noste vždy ochranné okuliare a chrániče sluchu. V prípade potreby použite tiež iný druh ochrany, napr. zásteru alebo helmu.
- Zabezpečte, aby boli kolesá a tlmiče namontované v súlade s pokynmi výrobcu.
- Zabezpečte, aby sa používali tlmiace kotúče, keď sa dodávajú so spájaným abrazívnym produktom a keď sa vyžadujú.
- Ak sa nástroj dodáva s chráničom, nikdy ho nepoužívajte bez chrániča.
- Pre nástroje, ktoré sa majú inštalovať s kotúčom so závitovým otvorom, zabezpečte, aby bol závit v kotúči dostatočne dlhý na prijatie dĺžky vretena.
- Ak pracujete v prašnom prostredí, zabezpečte, aby boli ventilačné otvory čisté.

7 DOPLNKOVÉ BEZPEČNOSTNÉ POKYNY PRE BATÉRIE A NABÍJAČKY

7.1 Batérie

- Nikdy neotvárajte zo žiadneho dôvodu.
- Neskladujte na miestach, kde môže teplota prekročiť 40 °C.
- Nabíjajte len pri okolitej teplote v rozsahu od 4 °C do 40 °C.
- Batérie skladujte na chladnom a suchom mieste (5 °C - 20 °C). Batérie nikdy neskladujte vo vybitom stave.
- Pre lítium-iónové batérie je lepšie pravidelne ich vybiť a nabiť (aspoň 4-krát ročne). Ideálne nabitie pre dlhodobé skladovanie vašej lítium-iónovej batérie je 40% kapacity.
- Pri likvidácii batérií sa riaďte pokynmi uvedenými v časti „Ochrana životného prostredia“.
- Neskratujte. Ak sa prostredníctvom náhodného kontaktu s kovovým predmetom vytvorí spojenie medzi kladným (+) a záporným (-) pólom, batéria sa zoskratuje a pretekajúci intenzívny prúd spôsobí vytvorenie tepla, čo môže spôsobiť prasknutie alebo požiar.
- Nezohrievajte. Ak batériu zahrejete na teplotu vyššiu ako 100 °C, môžu sa poškodiť tesnenia, izolácia a iné polymérové komponenty, čo spôsobí únik elektrolytickej kvapaliny alebo vnútorný skrat, s následným vysokým zahriatím vedúcim k prasknutiu alebo vznieteniu batérie. Batérie okrem toho nezahadzujte do ohňa. Mohlo by to spôsobiť výbuch alebo intenzívne horenie.
- V extrémnych podmienkach môže dôjsť k úniku kvapaliny z batérie. Ak si na batérii všimnete uniknutú kvapalinu, postupujte nasledovne:
 - Kvapalinu opatrne poutierajte handričkou.
 - Zabráňte kontaktu s pokožkou.
 - V prípade kontaktu s kožou alebo očami sa riaďte týmito pokynmi:
 - ✓ Okamžite opláchnite vodou. Zneutralizujte slabou kyselinou, napr. šťavou z citróna alebo octom.
 - ✓ V prípade kontaktu s očami, vyplachujte veľkým množstvom čistej vody minimálne 10 minút. Obráťte sa na lekára.



Nebezpečenstvo požiaru! Kontakty odpojenej batérie neskratujte. Batériu nespálujte.

7.2 Nabíjačky

- Nikdy nenabíjajte nedobíjateľné batérie.
- Poškodené káble okamžite vymeňte.
- Nevystavujte vode.
- Nabíjačku neotvárajte.
- Do nabíjačky nepichajte.
- Nabíjačka je určená len na použitie vo vnútri.

8 NABÍJANIE, VKLADANIE A VYBERANIE AKUMULÁTORA

8.1 Indikácie nabíjania (obr. 1)

Nabíjačku pripojte k elektrickej zásuvke:

- Svetí zelená kontrolka: pripravené na nabíjanie.
- Bliká červená kontrolka: nabíja sa.
- Svetí zelená kontrolka: nabíjanie je dokončené.
- Svetí zelená aj červená kontrolka: akumulátor alebo nabíjačka sú poškodené.



Poznámka: Ak akumulátor správne nepasuje, odpojte ho a uistite sa, že pre túto nabíjačku je to správny model, ako je uvedené v tabuľke s technickými parametrami. Nenabíjajte žiadny iný akumulátor alebo ten, ktorý sa nedá bezpečne vložiť do nabíjačky.

1. Nabíjačku a akumulátor počas pripojenia často sledujte.
2. Nabíjačku po skončení nabíjania odpojte a vyberte z nej akumulátor.
3. Pred použitím nechajte akumulátor úplne vychladnúť.
4. Nabíjačku aj akumulátor uložte vnútri a mimo dosahu detí.



POZNÁMKA: Ak sa akumulátor pri nepretržitom používaní v nástroji zohrieva, pred nabíjaním ho nechajte vychladnúť na izbovú teplotu. Týmto sa predlži životnosť akumulátorov.

8.2 Vyberanie/vkladanie akumulátora (obr. 2)



VÝSTRAHA: Pred vykonávaním akýchkoľvek nastavovaní sa uistite, že je nástroj vypnutý alebo je z neho vybratý akumulátor.

- Nástroj držte v jednej ruke a druhou rukou držte akumulátor (12).
- Vkladanie: Akumulátor zatlačte a zasuňte do portu na akumulátor a pred začatím prevádzky skontrolujte, či uvoľňovacia západka na zadnej strane akumulátora zapadla na svoje miesto a či je akumulátor zaistený.
- Vyberanie: Zatlačte na uvoľňovaciu západku na akumulátore a súčasne ho vytiahnite von.

8.3 Indikátor nabitia akumulátora (obr. 3)

Na akumulátore sú indikátory jeho nabitia. Stav nabitia akumulátora môžete skontrolovať stlačením tlačidla (14). Pred použitím zariadenia stlačte spúšť vypínača a skontrolujte, či je akumulátor úplne nabitý, aby zariadenie mohlo správne fungovať.

Tieto 3 kontrolky LED ukazujú stav nabitia akumulátora:

svietia 3 kontrolky LED: akumulátor je plne nabitý.

svietia 2 kontrolky LED: akumulátor je nabitý na 60 %.

svieti 1 kontrolka LED: akumulátor je takmer vybitý.

9 MONTÁŽ

9.1 Inštalácia pomocnej rukoväte (obr. 4)



Výstraha: Pred montážou a nastavovaním brúsku vždy vypnite a vyberte akumulátor z telesa uhlovej brúsky.

Pomocnú rukoväť (7) môžete pripojiť k uhlovej brúske v dvoch (2) rôznych polohách: vľavo a vpravo.

Ak chcete zostaviť rukoväť, jednoducho ju naskrutkujte do jedného z pripojovacích bodov.

Skontrolujte, že je rukoväť pevne pripevnená, dbajte však, aby ste ju príliš nedotiahli.

9.2 Montáž ochranného krytu (obr. 5)

- Povoľte svorku ochranného krytu (6) tak, že potiahnete zaisťovaciu páčku ochranného krytu (4) smerom von.
- Ochranný kryt otočte tak, aby bola nezakrytá časť kotúča čo najďalej od ruky na hlavnej rukoväti.
- Ochranný kryt namontujte tak, že zaisťovaciu páčku zatlačíte dovnútra (ochranný kryt by sa nemal hýbať).



Poznámka: Ak nie je možné ochranný kryt pevne namontovať pomocou uzamykacej páky (4), dotiahnite šesťhrannú maticu pomocou šesťhranného kľúča.



Poznámka: Ochranný kryt musí byť založený, aby bol operátor chránený v prípade, že počas prevádzky dôjde k rozlomeniu brúsneho kotúča.

9.3 Výmena brúsneho kotúča (obr. 6a – 7b)



Pozor - kotúč, ktorý sa práve používal, môže byť veľmi horúci!



Výstraha: Pred montážou a nastavovaním vždy vyberte akumulátor z telesa brúsky.

- Stlačte a podržte zaisťovacie tlačidlo vretena (2) a zaisťte vreteno.
- Odstráňte vonkajšiu prírubu a kotúč, vnútorná prírubu môže zostať na svojom mieste.
- Vždy skontrolujte, či je vnútorná prírubu správne zafixovaná na vretene pomocou príslušných drážok na vretene aj na prírubu (obr. 6a – 6b).
- Alternatívny kotúč, ktorý chcete použiť, položte na hornú časť vnútornej príruby a podľa pokynov výrobcu kotúča skontrolujte jeho správnu orientáciu (obr. 7a).
- Vonkajšiu prírubu naskrutkujte naspäť na vreteno a pripevnite ju kľúčom (obr. 7b).
- Dbajte na to, aby ste vreteno zaaretovali tak, aby kotúč neprekľzoval.



Dôležité upozornenie! Poistku vretena stlačte iba ak je motor a brúsne vreteno v pokoji!

Poistku vretena musíte pri výmene kotúča držať stlačenú!
Brúsku zapnite vypínačom (3+9) a nechajte ju v chode po dobu 30 sekúnd, aby ste skontrolovali, či správne funguje a či nedochádza k nadmerným vibráciám. Pri silných vibráciách brúsku okamžite zastavte a zistite príčinu.
V prípade brúsneho a rezného kotúča s hrúbkou približne 3 mm priskrutkujte vonkajšiu prírubu plochou stranou smerom k brúsnemu alebo reznému kotúču.

10 PREVÁDZKA

10.1 Zapnutie / vypnutie (obr. 8)



Pred stlačením hlavného vypínača skontrolujte, či je brúsny kotúč správne nainštalovaný a hladko beží a či je vonkajšia prírubu dobre utiahnutá.

- Akumulátorovú batériu pripojte k telu uhlovej brúsky.

10.1.1 Zapnutie

Stlačením vypínača (3) smerom vpred odomknite prepínač a potom úplne zatlačte prepínač (9).

10.1.2 Vypnutie

Uvoľnite prepínač (9). Vypínač (3) sa automaticky vráti do uzamknutej polohy.



Kotúč sa po vypnutí nástroja ďalej zotrvačne otáča.



Poznámka: Vypínač na tejto brúske má funkciu ochrany proti vypnutiu, ktorá zabráňuje zraneniu a poškodeniu zariadenia pri poruche napájania a následného náhleho spustenia pri opätovnom zapnutí napájania.

11 POUŽITIE

11.1 Úložný priestor na kľúč (obr. 9)

- Nástroj je vybavený funkciou úložného priestoru na kľúč pre zjednodušenie používania a ukladania kľúča. Po použití môžete kľúč uložiť do pomocnej rukoväte.
- Vložte kľúč do poskytnutého otvoru v pomocnej rukoväti.
- Kľúč bude úplne zasunutý, kým budú výčnelky na kľúči uzamknuté v otvoroch v pomocnej rukoväti.
- Ak chcete kľúč vytiahnuť z rukoväte a používať ho, jednoducho ho uchopíte za strany kolíka určené na vytiahnutie a vytiahnite ho.

11.2 Hrubé brúsenie (obr. 10)



Upozornenie: Nikdy nepoužívajte rezný kotúč na brúsenie. Na brúsenie používajte iba kryt navrhnutý na brúsenie.



POZOR: Nikdy nestláčajte uzamykacie tlačidlo vretena, kým sa kotúč točí. Pre dosiahnutie najlepších výsledkov pri brúsení umiestnite nástroj do uhla medzi 30° a 40°. Pohybujte nástrojom vpred a vzad a zároveň vyvíjajte jemný tlak. Týmto spôsobom zaistíte, že sa obrábaný predmet príliš nezahreje, nestratí farbu a nevytvoria sa v ňom drážky.

11.3 Rezanie (obr. 11)

Na rezanie kovu používajte iba kryt navrhnutý na rezanie.

- Pri rezaní pohybujte nástrojom vpred bez nadmerného tlaku a zohľadnite vlastnosti rezaného materiálu.
- Netlačte na rezný kotúč.
- Nenakláňajte nástroj ani ním nepohybujte zo strany na stranu.
- Neznížujte rýchlosť rezného kotúča pri jeho vypínaní vyvíjaním bočného tlaku.
- Nástroj musí vždy pracovať pri využívaní brúsneho pohybu smerom nahor. Inak riskujete nekontrolované vyhadzovanie materiálu smerom od línie rezu.
- Pri rezaní tyčí so štvorhranným prierezom alebo profilmi sa odporúča začať rezať v najrovnejšej časti.



POZNÁMKA: Ak používate pravouhlú brúsku na rezanie, vyhnite sa nakláňaniu nástroja v rovine rezu. Rezný kotúč musí mať čistú reznú hranu. Pri rezaní tvrdého kameňa odporúčame použiť diamantový rezný kotúč.



UPOZORNENIE: Nikdy nepoužívajte brúsny kotúč na rezanie.
UPOZORNENIE: Nikdy nepoužívajte rezný kotúč na hrubé brúsenie.
UPOZORNENIE: Nesmiete spracovávať materiály obsahujúce azbest!

12 ČISTENIE A ÚDRŽBA

12.1 Čistenie

- Ventiláčne otvory stroja udržiavajte čisté, aby ste zabránili prehriatiu motora.
- Plášť stroja čistite pravidelne mäkkou handričkou, najlepšie po každom použití.
- Ventiláčne otvory udržiavajte v čistom stave bez prachu a nečistôt.
- Ak nečistoty neschádzajú, použite mäkkú handričku namočenú vo vode so saponátom.



Nepoužívajte rozpúšťadlá, napr. benzín, alkohol, čpavok atď. Tieto rozpúšťadlá môžu poškodiť plastové diely.

13 TECHNICKÉ ÚDAJE

Č. modelu	POWDP35150
Počet otáčok	8500 min ⁻¹
Priemer kotúča	115 mm
Menovité napätie	20 V
Zaisťovacie tlačidlo vretena	Áno
Pripojenie akumulátora	Zasunutie
Závit vretena	M14
Mäkká rukoväť	Áno
Bezpečnostný kryt	Áno
Pozvoľný rozbeh	Áno

14 HLUK

Hodnoty emisii hluku namerané podľa príslušnej normy. (K=3)

Hladina akustického tlaku LpA	84 dB(A)
Hladina akustického výkonu LwA	95 dB(A)

POZOR! Ak akustický tlak prekročí úroveň 85 dB(A), používajte chrániče sluchu.



aw (Vibrácie)

Max. 4,3 m/s²K = 1,5 m/s²

15 ZÁRUKA

- Záručná lehota poskytovaná na tento výrobok v súlade s platnými zákonmi je 36 mesiacov a začína plynúť dňom zakúpenia prvým používateľom.
- Táto záruka zahŕňa všetky chyby materiálu a výrobné chyby, okrem: batérií, nabíjačiek, chybných súčastí, ktoré podliehajú bežnému opotrebovaniu ako napr. ložiská, kefy, káble a zástrčky alebo príslušenstvo ako vrtáky, vrtné korunky, pilové listy atď.; nezahŕňa poškodenia alebo chyby spôsobené zlým zaobchádzaním, nehodami alebo pozmeňovaním, ani náklady na prepravu.
- Poškodenie a/alebo chyby, ktoré sú dôsledkom nesprávneho používania, tiež nespádajú pod ustanovenia záruky.
- Nenesieme ani žiadnu zodpovednosť za zranenie osôb, ktoré je dôsledkom nesprávneho používania zariadenia.
- Opravy smie vykonávať iba autorizované servisné stredisko pre nástroje Powerplus.
- Viac informácií získate na tel. čísle 00 32 3 292 92 90.
- Prípadné náklady na prepravu vždy nesie zákazník, ak nebolo písomnou formou dohodnuté inak.
- Záruku si zároveň nemožno uplatňovať, ak bolo zariadenie poškodené v dôsledku nedbanlivej údržby alebo preťaženia.
- Zo záruky sú definitívne vylúčené prípady, kedy poškodenie vzniklo dôsledkom vniknutia kvapaliny, nadmerného preniknutia prachu, úmyselného poškodenia (úmyselne alebo závažnou nedbanlivosťou), nevhodného použitia (použitie zariadenia na účely, na ktoré nie je vhodné), nekompetentného použitia (napr. nerešpektovaním pokynov v návode), neodbornej montáže, zásahu bleskom, chybného sieťového napätia. Neboli uvedené všetky možnosti.
- Prijatie reklamácie v rámci záruky nemá vplyv na predĺženie záručnej lehoty, ani na začatie novej záručnej lehoty v prípade výmeny zariadenia.
- Staré zariadenia alebo súčasti, ktoré sú vymieňané v rámci záruky, sa preto stávajú majetkom spol. Varo NV.
- Vyhradzuje si právo zamietnuť akúkoľvek reklamáciu, ak nie je možné overiť dátum zakúpenia alebo ak je jasné, že výrobok nebol riadne udržiavaný. (čisté vetracie otvory, pravidelná údržba uhlíkových kefičiek,...)
- Potvrdenku o nákupe si musíte uschovať ako doklad o dátume zakúpenia.
- Náradie musíte vrátiť v nerozobranom stave svojmu predajcovi v prijateľne čistom stave, v originálnom plastovom kufríku liatom pod tlakom, ak v ňom bolo vaše náradie dodané, spolu s priloženým dokladom o kúpe.
- Váš nástroj musíte nabíjať minimálne 1x mesačne, aby nástroj optimálne fungoval.

16 ŽIVOTNÉ PROSTREDIE



Ak musíte po dlhodobom používaní zariadenie vymeniť, nelikvidujte ho spolu s domovým odpadom, ale ekologicky správnym spôsobom.

Odpad, ktorý vzniká pri likvidácii elektrických strojov, sa nesmie likvidovať s bežným domovým odpadom. Ak existuje zariadenie na recykláciu, odovzdajte ho na recykláciu. Informácie o recyklácii vám poskytnú miestne úrady alebo predajca.

17 VYHLÁSENIE O ZHODE



VARO – Vic. Van Rompuy N.V. – Joseph Van Instraat 9 – BE2500 Lier – BELGICKO

vyhlasuje, že

výrobok: UHLOVÁ BRÚSKA 20 V - Akumulátorový
obchodná známka: PowerPlus
model: POWDP35100

je v súlade so základnými požiadavkami a inými relevantnými ustanoveniami príslušných európskych smerníc, na základe uplatnenia európskych harmonizovaných noriem. V prípade akýchkoľvek neoprávnených úprav tohto zariadenia stráca toto vyhlásenie svoju platnosť.

Európske smernice (vrátane ich prípadných novelizácií do dátumu podpisu):

2011/65/EÚ
2006/42/ES
2014/30/EÚ

Európske harmonizované normy (vrátane ich prípadných novelizácií do dátumu podpisu):

EN60745-1: 2009
EN60745-2-3: 2011
EN55014-1: 2017
EN55014-2: 2015

Uchovávateľ technickej dokumentácie: Philippe Vankerkhove, VARO – Vic. Van Rompuy N.V.

Nižšie podpísaný koná v mene výkonného riaditeľa spoločnosti,

Ludo Mertens
Regulačné záležitosti – Compliance Manager
24/03/2021, Lier – Belgicko

1	DOMENII DE UTILIZARE.....	3
2	DESCRIERE (FIG. A).....	3
3	CONȚINUTUL PACHETULUI	3
4	SIMBOLURI.....	3
5	AVERTISMENTE GENERALE DE SIGURANȚĂ PRIVIND APARATUL ELECTRIC	4
<i>5.1</i>	<i>Zona de lucru</i>	<i>4</i>
<i>5.2</i>	<i>Siguranța electrică.....</i>	<i>4</i>
<i>5.3</i>	<i>Siguranța personală</i>	<i>5</i>
<i>5.4</i>	<i>Folosirea și întreținerea aparatului electric</i>	<i>5</i>
<i>5.5</i>	<i>Utilizarea și întreținerea acumulatorului aparatului electric</i>	<i>6</i>
<i>5.6</i>	<i>Serviciu</i>	<i>6</i>
6	INSTRUCȚIUNI DE SIGURANȚĂ SPECIFICE PENTRU POLIZOARELE UNGHIULARE	6
7	INSTRUCȚIUNI SUPLIMENTARE DE SIGURANȚĂ PENTRU ACUMULATORI ȘI ÎNCĂRCĂTOARE	7
<i>7.1</i>	<i>Acumulatorii.....</i>	<i>7</i>
<i>7.2</i>	<i>Încărcătoare</i>	<i>8</i>
8	ÎNCĂRCAREA, INTRODUCEREA SAU SCOATEREA ACUMULATORULUI.....	8
<i>8.1</i>	<i>Indicații privind încărcătorul (Fig. 1).....</i>	<i>8</i>
<i>8.2</i>	<i>Scoaterea/introducerea acumulatorului (Fig. 2)</i>	<i>8</i>
<i>8.3</i>	<i>Indicator al încărcării acumulatorului (Fig. 3)</i>	<i>9</i>
9	MONTAREA	9
<i>9.1</i>	<i>Montarea mânerului auxiliar (Fig. 4).....</i>	<i>9</i>
<i>9.2</i>	<i>Asamblarea apărătorii de protecție (Fig. 5).....</i>	<i>9</i>
<i>9.3</i>	<i>Înlocuirea discului de polizare (Fig. 6a-7b)</i>	<i>9</i>
10	OPERARE	10
<i>10.1</i>	<i>Pornirea și oprirea (Fig. 8).....</i>	<i>10</i>
<i>10.1.1</i>	<i>Pornirea.....</i>	<i>10</i>
<i>10.1.2</i>	<i>Oprirea</i>	<i>10</i>

11	UTILIZAREA	10
11.1	<i>Depozitarea cheii fixe (Fig. 9)</i>	10
11.2	<i>Șlefuirea brută (Fig. 10)</i>	10
11.3	<i>Tăierea (Fig. 11)</i>	11
12	CURĂȚARE ȘI ÎNTREȚINERE	11
12.1	<i>Curățarea</i>	11
13	DATE TEHNICE	11
14	ZGOMOT	12
15	GARANȚIE	12
16	MEDIU	13
17	DECLARAȚIA DE CONFORMITATE	13

POLIZOR UNGHIULAR 20 V POWDP35150

1 DOMENII DE UTILIZARE

Polizorul unghiular este proiectat pentru șlefuirea metalului și pietrei utilizându-se apărătoare și discuri abrazive adecvate. Citiți toate avertismentele de siguranță, instrucțiunile, ilustrațiile și specificațiile furnizate împreună cu acest aparat electric. Nu utilizați accesoriile aparatului în alte scopuri decât cele pentru care au fost proiectate! Aparatul nu este proiectat pentru utilizare profesională.



AVERTISMENT! Pentru siguranța dumneavoastră, înainte de a folosi mașina, citiți cu atenție acest manual și instrucțiunile generale de siguranță. Aparatul dvs. electric nu trebuie dat altor persoane fără a le transmite și aceste instrucțiuni.

2 DESCRIERE (FIG. A)

1. Transmisie
2. Buton de blocare a axului
3. Întrerupător de pornire/oprire
4. Manetă de blocare pentru apărătoare de protecție
5. Cheie fixă
6. Apărătoare pentru polizarea metalului
7. Mâner auxiliar
8. Piuliță cu guler
9. Clapetă de pornire / oprire
10. Disc de polizare (NU este inclus)
11. Încărcător
12. Acumulator și indicator de capacitate a acumulatorului
13. Buton de deblocare a acumulatorului
14. Butonul indicatorului de nivel de energie în acumulator

3 CONȚINUTUL PACHETULUI

- Îndepărtați toate ambalajele.
- Îndepărtați ambalajele rămase, precum și suporturile de transport (dacă există).
- Verificați prezența tuturor articolelor din pachet.
- Verificați dacă aparatul, cordonul de alimentare, fișa de alimentare și toate accesoriile sunt intacte în urma transportului.
- Păstrați ambalajele pe cât posibil până la finalul perioadei de garanție. Aruncați doar la punctele locale de reciclare a deșeurilor.



AVERTISMENT: Ambalajele nu sunt jucării! Copiii nu trebuie să se joace cu punji de plastic! Pericol de sufocare!











- | | |
|--------------------------------|---|
| 1 mașină | 1 Încărcător |
| 1 manual | 1 apărătoare de protecție pentru disc de polizare |
| 1 mâner auxiliar cu cheie fixă | |
| 1 acumulator | |



În cazul în care lipsesc componente sau acestea sunt deteriorate, contactați magazinul de unde ați cumpărat produsul.

4 SIMBOLURI

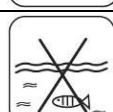
În acest manual și sau pe mașină se folosesc următoarele simboluri:

	Semnifică risc de rănire sau de deteriorare a sculei.		În conformitate cu cerințele esențiale ale Directivelor europene.
	Citiți manualul înainte de utilizare.		Clasa II - Aparatul este dublu izolat; Firele de împământare nu sunt prin urmare necesare (numai pentru încărcător).
	Purtați întotdeauna elemente de protecție auditivă.		Temperatură ambientă maximă 40 °C (numai pentru acumulator).
	Purtați întotdeauna ochelari de protecție.		Utilizați acumulatorul și încărcătorul numai în incinte închise.
	Purtați întotdeauna o mască facială.		Feriți de apă încărcătorul și acumulatorul.
	Purtați întotdeauna mănuși de protecție.		Nu dați foc acumulatorului sau încărcătorului.

5 AVERTISMENTE GENERALE DE SIGURANȚĂ PRIVIND APARATUL ELECTRIC

Citiți toate avertismentele de siguranță și toate instrucțiunile. Nerespectarea avertismentelor și instrucțiunilor poate duce la electrocutare, incendiu și/sau rănirea gravă. Păstrați toate avertismentele de siguranță și instrucțiunile pentru consultare ulterioară. Termenul „aparat electric” folosit în cadrul avertismentelor de siguranță se referă atât la aparatul alimentat de la priză (prin cablul de alimentare), cât și la aparatul alimentat cu baterii (fără fir).

5.1 Zona de lucru

- Spațiul de lucru trebuie să fie curat și bine iluminat. Spațiile dezordonate și întunecate favorizează accidentele.
- Nu utilizați aparatele electrice în spații cu atmosferă potențial explozivă, cum ar fi în prezența lichidelor inflamabile, a gazelor sau a prafului. Aparatele electrice produc scânteii care pot aprinde praful sau gazele.
- Atunci când lucrați cu aparatul electric, nu lăsați copiii și alți privitori să se apropie de spațiul de lucru. Distragerea atenției vă poate face să pierdeți controlul aparatului.

5.2 Siguranța electrică

- Verificați întotdeauna dacă alimentarea de la rețea corespunde cu tensiunea de pe plăcuța indicatoare a caracteristicilor.
- Ștecărele aparatului electric trebuie să se potrivească la priză. Nu modificați în niciun fel ștecărul. Nu folosiți niciun fel de fișe de adaptare pentru aparatele electrice cu împământare. Ștecărele și prizele nemodificate reduc riscul de electrocutare mortală.

- Evitați contactul cu suprafețe împământate, cum ar fi țevile, radiatoarele, aparatele de gătit sau frigiderele. Există risc crescut de electrocutare mortală în cazul în care corpul dumneavoastră face contact cu solul.
- Nu expuneți aparatul electric la intemperii sau la medii cu umezeală. Riscul de electrocutare mortală crește în cazul în care apa pătrunde în interiorul aparatului electric.
- Nu deteriorați cablul. Nu folosiți niciodată cablul pentru a transporta, trage sau scoate din priză aparatul electric. Păstrați cablul ferit de căldură, ulei, margini ascuțite sau piese în mișcare. Cablurile deteriorate sau încălcite cresc riscul de electrocutare mortală.
- Când aparatul electric funcționează în exterior, folosiți un prelungitor adecvat folosirii în exterior. Folosirea unui prelungitor adecvat folosirii la exterior reduce riscul de electrocutare mortală.
- Dacă trebuie folosit aparatul electric în medii umede, folosiți un o priză protejată cu disjunctur bipolar. Folosirea unui disjunctur polar reduce riscul de electrocutare mortală.

5.3 Siguranța personală

- Aveți grijă la ce lucrați și folosiți-vă simțul practic atunci când lucrați cu aparatul electric. Nu folosiți un aparat electric atunci când sunteți obosit sau sub influența drogurilor, a alcoolului sau a medicamentelor. Un moment de neatenție în timpul lucrului cu aparatul electric poate duce la rănirea gravă.
- Folosiți echipament de siguranță. Purtați întotdeauna elemente de protecție pentru ochi. Echipamentul de siguranță, cum ar fi masca de praf, încălțăminte de siguranță împotriva alunecării, casca dură sau protecțiile auditive, reduce răniurile.
- Evitați pornirea accidentală. Asigurați-vă că întrerupătorul se află în poziția deconectată înainte de a băga aparatul în priză. Transportul aparatelor electrice având degetul pe întrerupător sau alimentarea de la sursă a aparatelor electrice care au întrerupătorul în poziția de pornire favorizează accidentele.
- Îndepărtați orice sculă de reglare sau cheie de piulițe înainte de a porni aparatul electric. O cheie de piulițe sau altă cheie lăsate prinse de o piesă rotativă a aparatului electric poate la rănirea dumneavoastră.
- Nu vă întindeți. Trebuie să aveți permanent sprijin și echilibru. Acest lucru permite un control mai bun al aparatului electric în situații neprevăzute.
- Îmbrăcați-vă corespunzător. Nu purtați haine largi sau bijuterii. Țineți părul, hainele sau mânușile departe de aparatul electric. Hainele largi, bijuteriile sau părul lung pot fi prinse de părțile în mișcare.
- Dacă v-au fost furnizate dispozitive pentru conectarea de utilaje de extragere și colectare a prafului, asigurați-vă că sunt conectate și folosite corect. Folosirea acestor dispozitive poate reduce riscurile asociate intrării în contact cu praful.

5.4 Folosirea și întreținerea aparatului electric

- Nu suprasolicitați aparatul electric. Folosiți în aparatul electric conform destinației sale. Folosirea în mod corespunzător a aparatului electric va realiza mai bine și mai sigur sarcina la parametrii pentru care a fost conceput.
- Nu folosiți aparatul electric dacă întrerupătorul nu îl pornește sau oprește. Orice aparat cu întrerupător stricat este periculos și trebuie reparat.
- Deconectați fișa de la sursa de alimentare înainte de a face orice fel de reglaje, de a schimba accesoriile sau de a depozita aparatul electric. Astfel de măsuri preventive reduc riscul de a porni accidental aparatul electric.
- Depozitați aparatul oprit departe de îndemâna copiilor și nu permiteți persoanelor nefamiliarizate cu acesta sau cu instrucțiunile sale să lucreze cu aparatul. Aparatele electrice sunt potențial periculoase dacă sunt folosite de persoane neinstruite.
- Întreținere. Verificați alinierea și conectarea părților în mișcare, crăparea pieselor sau orice altă stare ce poate afecta funcționarea aparatului electric. Dacă este deteriorat, reparați

aparatul înainte de a-l folosi. Multe accidente sunt cauzate de folosirea de aparate electrice prost întreținute.

- Păstrați piesele de tăiere ascuțite și curate. Sculele așchietoare întreținute corespunzător, având lamele de tăiere ascuțite, fac mai greu priză și sunt mai ușor de controlat.
- Folosiți aparatul electric, accesoriile și sculele așchietoare etc. în conformitate cu aceste instrucțiuni și în modul destinat utilizării specifice a acestui aparat, luând în calcul condițiile de lucru și operațiunile care trebuie efectuate. Folosirea aparatului electric pentru operațiuni diferite de cele pentru care a fost conceput poate duce la situații potențial periculoase.

5.5 Utilizarea și întreținerea acumulatorului aparatului electric

- Pentru reincărcare utilizați numai încărcătorul specificat de producător. Un încărcător corespunzător pentru un anumit tip de acumulator poate prezenta pericol de incendiu la utilizarea cu un alt acumulator.
- Utilizați aparatul numai împreună cu acumulatorul specificat. Utilizarea oricărui alt tip de acumulator poate prezenta pericol de rănire și de incendiu.
- Feriți acumulatorii neutilizați de orice obiecte metalice, cum ar fi agrafele pentru hârtie, monedele, cheile, cuiele, șuruburile sau orice alte obiecte metalice mici care pot face contactul între borne. Scurtcircuitarea bornelor poate cauza arsuri sau incendiu.
- În condiții necorespunzătoare, este posibilă expulzarea lichidului din acumulator. Evitați contactul cu lichidul. În caz de contact accidental, spălați cu apă. În caz de pătrundere a lichidului în ochi, solicitați asistență medicală. Lichidul expulzat din acumulator poate provoca iritații sau arsuri.
- Nu utilizați acumulatorul sau unealta dacă sunt deteriorate sau modificate. Acumulatorii deteriorați sau modificați pot avea comportament imprevizibil, ducând la incendiu, explozie sau pericol de vătămare.
- Nu expuneți acumulatorul sau unealta la incendiu sau temperaturi excesive. Expunerea la incendiu sau temperaturi peste 130 °C poate provoca explozia.
- Urmați instrucțiunile de încărcare și nu încărcați acumulatorul sau unealta la temperaturi care depășesc intervalul de temperaturi indicat în instrucțiuni. Încărcarea în condiții necorespunzătoare sau la temperaturi care depășesc intervalul de temperaturi indicat poate deteriora acumulatorul și poate crește pericolul de incendiu.

5.6 Serviciu

- Reparați aparatul la un tehnician autorizat, folosind doar piese de schimb standard. Astfel, se va păstra siguranța în funcționare a aparatului.

6 INSTRUCȚIUNI DE SIGURANȚĂ SPECIFICE PENTRU POLIZOARELE UNGHIULARE

- Îndepărtați de pe unitate ambalajele și piesele desprinse.
- Înainte de utilizare, verificați accesoriile. Ele trebuie să fie corespunzătoare cu mașina și cu lucrarea pe care o efectuați.
- Dacă este prima utilizare a mașinii, mai întâi trebuie să încărcați bateria..
- Verificați dacă viteza maximă indicată pe discul abraziv corespunde vitezei maxime a mașinii. Viteza mașinii nu trebuie să depășească valoarea indicată pe discul abraziv.
- Asigurați-vă că dimensiunile discului abraziv corespund specificațiilor mașinii.
- Asigurați-vă că discul abraziv a fost montat și fixat corect. Nu folosiți șaibe reductoare sau adaptoare pentru a face ca discul abraziv să intre corespunzător.
- Folosiți și depozitați discurile abrazive respectând instrucțiunile furnizorului.
- Nu folosiți mașina pentru șlefuirea pieselor cu o grosime maximă ce depășește adâncimea de șlefuire indicată pe discul abraziv.
- Nu folosiți discuri abrazive pentru debavurare.

- Când discurile abrazive trebuie montate pe filetul unui ax, asigurați-vă că axul are suficient filet. Asigurați-vă că axul este suficient de protejat și nu atinge suprafața de polizare.
- Înainte de utilizare, verificați ca discul abraziv să nu fie deteriorat. Nu folosiți discuri abrazive crăpate, rupte sau deteriorate în vreun alt fel.
- Înainte de utilizare, lăsați mașina să meargă în gol timp de 30 de secunde.
- În caz de vibrații anormale sau de apariția unui alt defect, opriți imediat mașina. Verificați cu atenție mașina și discul abraziv înainte de a porni din nou mașina.
- Asigurați-vă că scântelele nu pun în pericol oameni și că nu intră în contact cu substanțe foarte inflamabile.
- Asigurați-vă că piesele prelucrate sunt suficient de bine prinse sau susținute. Țineți întotdeauna mâinile departe de suprafața de tăiere.
- Purtați întotdeauna ochelari de protecție și protecții auditive. Dacă doriți sau la nevoie, folosiți și alte tipuri de protecții, precum de exemplu un șorț sau o cască.
- Asigurați-vă că discurile montate și punctele sunt instalate conform instrucțiunilor producătorului.
- Asigurați-vă că sunt folosite sugativele atunci când sunt furnizate împreună cu produsul abraziv aglomerat și la nevoie.
- Dacă se furnizează cu aparatul un dispozitiv de protecție, nu folosiți niciodată aparatul fără dispozitivul de protecție.
- Pentru sculele care trebuie montate cu disc cu deschidere filetată, verificați ca filetul discului să fie suficient de lung pentru a se potrivi cu lungimea axului.
- Verificați ca aerisirile să fie păstrate curate atunci când se lucrează în condiții de praf.

7 INSTRUCȚIUNI SUPLIMENTARE DE SIGURANȚĂ PENTRU ACUMULĂTORI ȘI ÎNCĂRCĂTOARE

7.1 Acumulatorii

- Nu încercați deschiderea sub niciun motiv.
- Nu depozitați în locuri unde temperatura poate depăși 40 °C
- Încărcați numai la temperaturi ambiante între 4 °C și 40 °C
- Depozitați acumulatorii într-un spațiu uscat și răcoros (5 °C-20 °C). Nu depozitați niciodată acumulatorii descărcați.
- Este recomandată descărcarea și reîncărcarea cu regularitate a acumulatorilor Li-ion (de cel puțin 4 ori pe an). Nivelul ideal de încărcare a acumulatorilor Li-ion în vederea depozitării pe termen lung este de 40% din capacitatea sa.
- La eliminarea acumulatorilor, respectați instrucțiunile din capitolul „Protecția mediului”.
- Evitați producerea de scurtcircuitate. La conectarea directă sau accidentală, prin intermediul unor obiecte metalice, a bornelor pozitivă (+) și negativă (-), acumulatorul este scurtcircuitat și se va produce un curent de intensitate ridicată, care poate provoca ruperea sau aprinderea carcasei.
- Nu încălziți. La încălzirea acumulatorilor la peste 100 °C, garniturile de etanșare și izolare și alte componente din polimeri se pot deteriora, provocând scurgeri de electrolit și / sau scurtcircuitate interne, care generează căldură și provoacă ruperea sau aprinderea. De asemenea, nu aruncați acumulatorii în foc. Pericol de incendiu, explozie și / sau arsuri grave.
- În condiții extreme se pot produce scurgeri din acumulatori. În caz că se observă lichid pe suprafața bateriei, procedați după cum urmează:
 - Ștergeți cu atenție lichidul cu o cârpă. Evitați contactul cu pielea.
 - În caz de contact cu pielea sau cu ochii, urmați instrucțiunile de mai jos:
 - ✓ Clătiți imediat cu apă. Neutralizați cu un acid slab, cum ar fi sucul de lămâie sau oțetul.
 - ✓ În caz de contact cu ochii, clătiți cu apă curată din abundență, timp de cel puțin 10 minute. Prezentați-vă la medic.



Pericol de incendiu! Evitați scurtcircuitarea bornelor unui acumulator desprins. Nu dați foc acumulatorului.

7.2 Încărcătoare

- Nu încercați încărcarea bateriilor nereîncărcabile.
- Înlocuiți imediat cablurile defecte.
- Feriți încărcătorul de apă.
- Nu deschideți încărcătorul.
- Nu testați încărcătorul.
- Încărcătorul este destinat numai utilizării în interior.

8 ÎNCĂRCAREA, INTRODUCEREA SAU SCOATEREA ACUMULATORULUI

8.1 Indicații privind încărcătorul (Fig. 1)

Conectați încărcătorul la priză de curent:

- Verde aprins continuu: gata de încărcare.
- Roșu intermitent: în curs de încărcare.
- Verde aprins continuu: încărcat.
- Verde și roșu aprinse continuu: acumulatori deteriorați sau încărcător deteriorat.



Notă: dacă acumulatorul nu se potrivește bine, deconectați-l și verificați dacă setul de acumulatori este modelul corect pentru acest încărcător, conform celor indicate în diagrama din specificație. Nu încărcați alt set de acumulatori sau un set care nu se potrivește bine în încărcător.

1. Verificați frecvent încărcătorul și setul de acumulatori în timp ce acestea sunt conectate.
2. Scoateți din priză încărcătorul și deconectați-l de la setul de acumulatori la terminarea încărcării.
3. Lăsați setul de acumulatori să se răcească total înainte de utilizare.
4. Țineți încărcătorul și setul de acumulatori în interior, dar nu la îndemâna copiilor.



NOTĂ: Dacă acumulatorul este cald după utilizare continuă în unealtă, lăsați-l să se răcească la temperatura camerei înainte de încărcare. Astfel veți prelungi autonomia a acumulatorilor.

8.2 Scoaterea/introducerea acumulatorului (Fig. 2)



AVERTISMENT: Înainte de a face orice reglaj, asigurați-vă că mașina este oprită sau scoateți setul de acumulatori.

- Țineți unealta cu o mână și setul de acumulatori (12) cu cealaltă mână.
- Pentru instalare: împingeți și glisați setul de acumulatori în compartimentul dedicat, asigurându-vă că mecanismul de deschidere din partea din spate a acumulatorului se fixează în poziție și că acumulatorul este securizat înainte de începerea lucrului.
- Pentru scoatere: Apăsați mecanismul de deschidere a compartimentului acumulatorului și simultan trageți afară setul de acumulatori.

8.3 Indicator al încărcării acumulatorului (Fig. 3)

Pe setul de acumulatori există indicatoare de încărcare a acumulatorului, puteți verifica starea de încărcare a acumulatorului apăsând butonul (14). Înainte de utilizarea aparatului, apăsați declanșatorul comutator pentru a verifica dacă acumulatorul este suficient de încărcat pentru funcționare corespunzătoare.

Cele 3 LED-uri pot indica starea nivelului de încărcare a acumulatorului:

3 LED-uri aprinse: Acumulator încărcat complet.

2 LED-uri aprinse: Acumulator încărcat 60%.

1 LED aprins: Acumulator aproape descărcat.

9 MONTAREA

9.1 Montarea mânerului auxiliar (Fig. 4)



Avertizare: Înainte de asamblare și reglare, întotdeauna opriți polizorul și scoateți setul de acumulatori din corpul polizorului unghiular.

Mânerul auxiliar (7) se poate atașa la polizorul unghiular în două poziții diferite: stânga și dreapta.

Pentru a monta mânerul este suficient să îl înșurubați într-unul dintre punctele de prindere.

Verificați strângerea securizată a mânerului, dar nu îl înșurubați prea strâns.

9.2 Asamblarea apărătoarei de protecție (Fig. 5)

1. Slăbiți clema apărătoarei de protecție (6) trăgând spre exterior maneta de blocare a apărătoarei de protecție (4).

2. Rotiți apărătoarea de protecție astfel încât partea neacoperită a discului să fie pe cât posibil departe de mâna de pe mânerul principal.

3. Fixați apărătoarea de protecție apăsând spre interior maneta de blocare (apărătoarea de protecție trebuie să fie fixă).



Notă: Dacă apărătoarea nu poate fi fixată ferm cu maneta de blocare (4), utilizați o cheie cu cap hexagonal pentru a strânge piulița hexagonală.



Notă: apărătoarea de protecție trebuie să fie poziționată astfel încât să protejeze utilizatorul în cazul în care discul se sparge în timpul utilizării.

9.3 Înlocuirea discului de polizare (Fig. 6a-7b)



Atenție - discul care a fost folosit poate fi foarte fierbinte!



Avertizare: Înainte de asamblare și reglare scoateți întotdeauna setul de acumulatori din corpul polizorului.

- Apăsați și țineți apăsat butonul de blocare al axului (2) pentru a asigura axul.
- Rotiți axul până la blocarea acestuia.
- Scoateți flanșa exterioară și discul; flanșa interioară poate rămâne la locul ei.
- Verificați întotdeauna dacă flanșa interioară intră corect pe ax, în fantele aferente de pe ax și de pe flanșă (Fig. 6a - 6b).
- Așezați discul alternativ pe care vreți să-l utilizați în partea de sus a flanșei interioare și verificați în instrucțiunile fabricantului discului orientarea corespunzătoare a discului (Fig. 7a).

- Înşurubaţi la loc flanşa exterioră pe ax şi strângeţi-o cu cheia (Fig. 7b).
- În timpul utilizării dispozitivului de blocare a axului că discul nu patinează.



Important! Apăsaţi blocarea axului doar când motorul şi axul de polizare nu sunt în funcţiune!

Trebuie să păstraţi blocarea axului apăsată în timp ce schimbaţi discul! Porniţi polizorul folosind comutatorul ON/OFF (Pornit/Oprit) (3+9) şi lăsaţi-l să funcţioneze 30 de secunde pentru a verifica dacă funcţionează corect şi dacă există vibraţii anormale. Opriţi imediat polizorul dacă se produc vibraţii puternice şi investigaţi cauza. Pentru discuri de polizare şi tăiere cu grosime de până la aprox. 3 mm, înşurubaţi flanşa exterioră cu partea plată spre discul de polizare sau tăiere.

10 OPERARE

10.1 Pornirea şi oprirea (Fig. 8)



Înainte de a acţiona butonul declanşator pornire/oprire, verificaţi dacă discul de polizare este corect montat şi dacă funcţionează uşor, dacă flanşa exterioră este bine strânsă.

- Cuplaţi acumulatorul la corpul polizorului.

10.1.1 Pornirea

Împingeţi spre înainte întrerupătorul de pornire/oprire (3) pentru a debloca clapeta de pornire / oprire, apoi apăsaţi complet clapeta de pornire / oprire (9).

10.1.2 Oprirea

Eliberaţi clapeta de pornire / oprire (9). Întrerupătorul de pornire/oprire (3) va reveni automat în poziţia de încuiere.



Discul continuă să se rotească după oprirea aparatului.

11 UTILIZAREA

11.1 *Depozitarea cheii fixe (Fig. 9)*

- Pentru utilizare şi depozitare confortabilă, această unealtă facilitează depozitarea cheii fixe. După utilizare, puteţi depozita cheia fixă în mânerul auxiliar.
- Introduceţi cheia fixă în locaşul disponibil în mânerul auxiliar.
- Cheia fixă este introdusă complet atunci când proeminenţele de pe cheie sunt fixate în fantele mânerului auxiliar.
- Pentru a utiliza cheia şi pentru a o extrage din mâner este suficient să ţineţi de laturile de extragere de pe suport şi să o extrageţi.

11.2 *Şlefuirea brută (Fig. 10)*



Avertisment: Nu utilizaţi discurile de tăiere pentru polizare. Polizarea se face doar utilizând apărătoarea proiectată pentru polizare.



ATENȚIE: Nu apăsați niciodată butonul de blocare a axului în timpul rotirii discului. Pentru rezultate optime, poziționați unealta la un unghi între 30° și 40°. Deplasați unealta înainte și înapoi apăsând ușor. În acest mod, piesa de prelucrat nu se va încălzi prea mult, nu se va decolora și se va evita formarea de șanțuri.

11.3 Tăierea (Fig. 11)

Tăierea metalului se face doar utilizând apărătoarea proiectată pentru tăiere.

- În timpul tăierii, deplasați unealta spre înainte fără a o forța, în funcție de materialul pe care îl tăiați.
- Nu apăsați discul de tăiere.
- Nu înclinați unealta și nu o deplasați între părțile laterale.
- Nu încercați să reduceți viteza de rotire a discului de tăiere după scoaterea de sub tensiune aplicând presiune laterală.
- Deplasarea uneltei în timpul polizării trebuie să fie întotdeauna spre înainte. În caz contrar, unealta riscă propulsarea într-un mod necontrolat departe de linia de tăiere.
- La tăierea de bare cu secțiuni sau profiluri pătrate, este de preferat să începeți de la partea cea mai dreaptă.



NOTĂ: La utilizarea polizorului unghiular drept pentru tăiere, evitați înclinarea acestuia față de planul de tăiere. Muchia discului tăietor trebuie să fie curată. Discurile diamantate sunt recomandate în special pentru tăierea pietrei dure.



AVERTISMENT: Nu utilizați niciodată discuri de polizare pentru tăiere.
AVERTISMENT: Nu utilizați discurile de tăiere pentru polizare brută.
AVERTISMENT: Nu trebuie prelucrate materialele care conțin azbest!

12 CURĂȚARE ȘI ÎNTREȚINERE

12.1 Curățarea

- Păstrați curate fanțele de aerisire ale mașinii pentru a evita supraîncălzirea motorului.
- Curățați cu regularitate carcasa aparatului cu o cârpă moale, de preferință după fiecare utilizare.
- Păstrați fanțele de aerisire curate și fără praf.
- Dacă murdăria nu poate fi îndepărtată, folosiți o cârpă moale umezită cu apă și săpun.



Nu folosiți solvenți precum petrol, alcool, apă amoniacală, etc. Acești solvenți pot deteriora componentele de plastic.

13 DATE TEHNICE

Nr. model	POWDP35150
Viteza de rotație	8500 min-1
Diametrul discului	115 mm
Tensiune nominală	20 V
Blocarea axului	Da
Conectarea acumulatorului	Glisare
Filetul axului	M14
Mâner moale	Da

Paravan de siguranță

Da

Pornire treptată

Da

14 ZGOMOT

Valori ale emisiilor sonore măsurate în conformitate cu standardele aplicabile. (K=3)

Nivel de presiune acustică LpA

84 dB(A)

Nivel de putere acustică LwA

95 dB(A)



ATENȚIE! Presiunea acustică poate depăși 85 dB(A), caz în care trebuie purtat un dispozitiv de protecție auditivă.

aw (Nivel vibrații)

Max. 4,3 m/s²K = 1,5 m/s²

15 GARANȚIE

- Acestui produs i se acordă garanție conform reglementărilor legale pentru o perioadă efectivă de 36 de luni de la data cumpărării de către primul utilizator.
- Această garanție acoperă toate defecțiunile de materiale sau de producție, cu excepția bateriilor, a încărcătoarelor, a pieselor defecte din cauza uzurii normale, precum sunt rulmenții, perile, cablurile, fișele sau accesoriile precum frezele, burghiile, pânzele de ferăstrău etc.; deteriorarea sau defectele care rezultă din manipulare defectuoasă, accidente sau modificări. Nu se acoperă nici costul transportului.
- Deteriorarea și/sau defecțiunile rezultate ca urmare a utilizării necorespunzătoare nu sunt acoperite de prevederile garanției.
- Nu se asumăm, de asemenea, nicio responsabilitate pentru vătămarea corporală ce are drept cauză utilizarea necorespunzătoare a aparatului.
- Reparațiile pot fi efectuate doar de către un centru de service autorizat pentru sculele Powerplus.
- Puteți obține întotdeauna mai multe informații, apelând numărul de telefon 00 32 3 292 92 90.
- Toate costurile de transport trebuie suportate de client, în afara cazului în care s-a convenit în alt fel, în scris.
- În același timp, nu se poate ridica nicio pretenție în garanție dacă deteriorarea aparatului se datorează întreținerii neglijente sau suprasolicitării.
- Se exclude în mod categoric de la garanție defecțiunea datorată pătrunderii de fluide, pătrunderii excesive a prafului, deteriorarea intenționată (cu intenție sau din neglijență gravă), utilizarea inadecvată (doar pentru destinații pentru care acest dispozitiv nu este potrivit), utilizarea incompetentă (de ex nerespectarea instrucțiunilor din manual), fulgere sau asamblarea de către un nespecialist, tensiune incorectă de alimentare de la rețea. Această listă nu este exhaustivă.
- Acceptarea pretențiilor în garanție nu poate duce niciodată la prelungirea perioadei de garanție, nici la începutul unei noi perioade de garanție în cazul înlocuirii unui aparat.
- Aparatele sau componentele înlocuite în garanție rămân prin urmare proprietatea Varo NV.
- Ne rezervăm dreptul de a respinge orice pretenție pentru care cumpărarea nu poate fi verificată sau dacă este clar că produsul nu a fost întreținut în mod corespunzător. (fante de aerisire curate, perii de cărbune întreținute periodic, ...)
- Dovada cumpărării trebuie păstrată ca dovadă a datei cumpărării.
- Scula nedemontată trebuie înapoiată comerciantului într-o stare acceptabilă de curățenie, (în cutia sa originală dacă e cazul) și împreună cu dovada cumpărării.
- Pentru a se asigura funcționarea optimă, aparatul trebuie încărcat minim 1 dată pe lună.

16 MEDIU

În cazul în care aparatul trebuie înlocuit după utilizare intensă, nu îl aruncați laolaltă cu gunoiul menajer, ci depozitați-l într-un mod sigur pentru mediu. Deșeurile produse de părți ale mașinilor electrice nu trebuie manipulate la fel cu gunoiul menajer. Reciclați atunci când există această posibilitate. Pentru sfaturi privind reciclarea, consultați autoritatea locală sau magazinul de achiziție.

17 DECLARAȚIA DE CONFORMITATE

VARO – Vic. Van Rompuy N.V. - Joseph Van Instraat 9 - BE2500 Lier - BELGIA,
declară că

produsul: POLIZOR UNGHIULAR 20 V - Cu acumulator
marcă înregistrată: PowerPlus
model: POWDP35100

este în conformitate cu specificațiile esențiale și alte prevederi relevante ale Directivelor Europene aplicabile, pe baza aplicării standardelor europene armonizate. Orice modificare neautorizată a aparatelor atrage după sine anularea acestei declarații.

Directivile europene (inclusiv, dacă este cazul, amendamentele lor, până la data semnăturii):

2011/65/EU
2006/42/EC
2014/30/EU

Standardele europene armonizate (inclusiv, dacă este cazul, amendamentele lor, până la data semnăturii):

EN60745-1: 2009
EN60745-2-3: 2011
EN55014-1: 2017
EN55014-2: 2015

Persoana care păstrează documentația tehnică : Philippe Vankerkhove, VARO – Vic. Van Rompuy N.V.

Subsemnatul acționează în numele Directorului general executiv al societății,

Ludo Mertens
Divizia de reglementare – Director de conformitate
24/03/2021, Lier - Belgia

1	ZASTOSOWANIE	3
2	PRZEGLĄD KOMPONENTÓW (RYC. A).....	3
3	SPIS CZĘŚCI	3
4	SYMBOLE	3
5	OGÓLNE ZASADY BEZPIECZNEJ PRACY ELEKTRONARZĘDZIAMI.....	4
<i>5.1</i>	<i>Miejsce użytkowania.....</i>	<i>4</i>
<i>5.2</i>	<i>Bezpieczeństwo elektryczne.....</i>	<i>4</i>
<i>5.3</i>	<i>Bezpieczeństwo osobiste.....</i>	<i>5</i>
<i>5.4</i>	<i>Użytkowanie i konserwacja elektronarzędzi</i>	<i>5</i>
<i>5.5</i>	<i>Eksploatacja i konserwacja narzędzia akumulatorowego.....</i>	<i>6</i>
<i>5.6</i>	<i>Serwis.....</i>	<i>6</i>
6	DODATKOWE INSTRUKCJE BEZPIECZEŃSTWA DOTYCZĄCE SZLIFIEREK KĄTOWYCH.....	6
7	DODATKOWE INSTRUKCJE BEZPIECZEŃSTWA DOTYCZĄCE AKUMULATORÓW I ŁADOWAREK	7
<i>7.1</i>	<i>Akumulatory.....</i>	<i>7</i>
<i>7.2</i>	<i>Ładowarki.....</i>	<i>8</i>
8	ŁADOWANIE I WKŁADANIE LUB WYJMOWANIE AKUMULATORA	8
<i>8.1</i>	<i>Wskazania ładowarki (ryc. 1)</i>	<i>8</i>
<i>8.2</i>	<i>Wyjmowanie/wkładanie akumulatora (ryc. 2).....</i>	<i>9</i>
<i>8.3</i>	<i>Wskaźnik pojemności akumulatora (ryc. 3)</i>	<i>9</i>
9	MONTAŻ.....	9
<i>9.1</i>	<i>Mocowanie uchwytu pomocniczego (ryc. 4).....</i>	<i>9</i>
<i>9.2</i>	<i>Mocowanie osłony ochronnej (ryc. 5)</i>	<i>9</i>
<i>9.3</i>	<i>Wymiana tarczy szlifierskiej (ryc. 6a-7b).....</i>	<i>10</i>
10	OBSŁUGA	10
<i>10.1</i>	<i>Włączenie/wyłączenie (ryc. 8)</i>	<i>10</i>
<i>10.1.1</i>	<i>Włączanie</i>	<i>10</i>
<i>10.1.2</i>	<i>Wyłączanie</i>	<i>10</i>

11	UŻYWANIE	11
11.1	<i>Schówek na klucz (ryc. 9)</i>	11
11.2	<i>Szlifowanie zgrubne (ryc. 10)</i>	11
11.3	<i>Cięcie (ryc. 11)</i>	11
12	CZYSZCZENIE I KONSERWACJA	12
12.1	<i>Czyszczenie</i>	12
13	PARAMETRY TECHNICZNE	12
14	HAŁAS	12
15	GWARANCJA	13
16	ŚRODOWISKO NATURALNE	13
17	DEKLARACJA ZGODNOŚCI	14

SZLIFIERKA KĄTOWA 20 V POWDP35150

1 ZASTOSOWANIE

Szlifierka kątowa jest przeznaczona do szlifowania metalu i kamienia przy użyciu odpowiedniej tarczy szlifierskiej i osłony. Należy się zapoznać z wszystkimi ostrzeżeniami bezpieczeństwa, instrukcjami, ilustracjami i specyfikacjami dostarczonymi z tym elektronarzędziem. Nie używać przystawek urządzenia do innych prac niezgodnych z ich przeznaczeniem! To urządzenie nie jest odpowiednie do zastosowań komercyjnych.



UWAGA! Proszę dla własnego bezpieczeństwa przeczytać ten podręcznik oraz ogólną instrukcję zasad bezpiecznego użytkowania przed zastosowaniem urządzenia. Elektronarzędzie należy przekazywać innym osobom wyłącznie z niniejszym podręcznikiem.

2 PRZEGLĄD KOMPONENTÓW (RYC. A)

- | | |
|--|---|
| 1. Skrzynia biegów | 9. Przełącznik przesuwny |
| 2. Przycisk blokady wrzeciona | 10. Tarcza szlifierska (NIEdołączona) |
| 3. Przełącznik ON/OFF [włącz./wyłącz.] | 11. Ładowarka |
| 4. Dźwignia blokująca osłony ochronnej | 12. Akumulator ze wskaźnikiem pojemności |
| 5. Klucz | 13. Przycisk zwalniania akumulatora |
| 6. Metalowa osłona szlifierska | 14. Przycisk wskaźnika pojemności akumulatora |
| 7. Uchwyt pomocniczy | |
| 8. Nakrętka kołnierza | |

3 SPIS CZĘŚCI

- Usunąć wszystkie elementy opakowania.
- Usunąć wszystkie pozostałości po opakowaniu i zabezpieczeniach transportowych (jeżeli takie istnieją).
- Upewnić się, że zawartość opakowania jest kompletna.
- Sprawdzić urządzenie, przewód zasilający, wtyczkę zasilającą oraz wszystkie dodatkowe części, pod kątem ewentualnego uszkodzenia podczas transportu.
- Jeśli to możliwe to przechować elementy opakowania tak długo jak urządzenie będzie objęte gwarancją. Po upływie tego okresu należy je wyrzucić zgodnie z przyjętym systemem usuwania odpadów.



UWAGA: Elementy opakowania to nie zabawki! Dzieci nie mogą bawić się plastikowymi opakowaniami! Grozi to uduszeniem!

- | | |
|---------------------------------|-------------------|
| 1 x urządzenie | 1 ładowarka |
| 1 x instrukcja obsługi | 1 x osłona tarczy |
| 1 x uchwyt pomocniczy z kluczem | |
| 1 pakiet akumulatorów | |



W razie braku lub uszkodzenia części, prosimy skontaktować się ze sprzedawcą.

4 SYMBOLE

W niniejszej instrukcji i na urządzeniu zastosowano następujące symbole:

	Oznacza ryzyko obrażeń ciała lub zniszczenia narzędzia.		Spełnia niezbędne wymogi określone w dyrektywach europejskich.
	Uważnie przeczytać instrukcje.		Klasa II – urządzenie jest podwójnie izolowane; dlatego przewód uziemiający nie jest konieczny (dotyczy wyłącznie ładowarki).
	Stosować środki ochrony słuchu.		Temperatura otoczenia maks. 40 °C (dotyczy wyłącznie akumulatora).
	Obowiązkowe stosowanie ochrony wzroku.		Akumulator i ładowarkę stosować wyłącznie w pomieszczeniach zamkniętych.
	W warunkach zapylenia stosować maskę.		Nie wolno wystawiać ładowarki i pakietu akumulatorów na działanie wody.
	Nosić rękawice.		Nie wolno palić pakietu akumulatorów lub ładowarki.

5 OGÓLNE ZASADY BEZPIECZNEJ PRACY ELEKTRONARZĘDZAMI

Proszę przeczytać wszystkie ostrzeżenia dotyczące bezpieczeństwa oraz instrukcje. Niestosowanie się do ostrzeżeń i instrukcji może skutkować porażeniem prądem, wzniciem pożaru i/lub poważnymi obrażeniami. Ostrzeżenia bezpieczeństwa i instrukcje należy zachować do zastosowania w przyszłości. Zastosowane w ostrzeżeniach określenie „elektronarzędzie” odnosi się do narzędzi podłączanych do sieci zasilających (przewodowych) oraz akumulatorowych (beprzewodowych).

5.1 Miejsce użytkowania

- Miejsce pracy powinno być czyste i dobrze oświetlone. Praca w zagrażonym i niedostatecznie oświetlonym otoczeniu sprzyja wypadkom.
- Nie wolno korzystać z urządzenia w otoczeniu zagrożonym wybuchem, np. w obecności łatwopalnych cieczy, gazów lub pyłów. Urządzenia elektryczne powodują iskrzenie, co może prowadzić do zapłonu pyłów lub oparów.
- W czasie pracy urządzenia w najbliższym otoczeniu nie mogą przebywać dzieci ani inne osoby postronne. Nieuwaga może prowadzić do utraty kontroli nad urządzeniem.

5.2 Bezpieczeństwo elektryczne



Zawsze sprawdzać, czy parametry zasilania odpowiadają napięciu określoneму na tabliczce znamionowej.

- Wtyczka zasilania urządzenia musi pasować do gniazdka. Nie wolno modyfikować wtyczki w żaden sposób. Nie używać łączników pośrednich do elektronarzędzi z uziemieniem.

Niemodyfikowane wtyczki i odpowiednie do nich gniazdka zmniejszają zagrożenie porażenia elektrycznego.

- Unikać bezpośredniego kontaktu z uziemionymi obiektami takimi jak rury, grzejniki, piece lub lodówki. Ryzyko porażenia wzrasta, jeśli ciało użytkownika jest uziemione.
- Urządzenie nie może być narażone na kontakt z deszczem lub wilgocią. Woda wnikać do urządzenia zwiększa ryzyko porażenia elektrycznego.
- Nie wykorzystywać przewodu zasilającego do celów, do których nie jest przeznaczony. Nie wolno używać przewodu do noszenia i przeciągania urządzenia lub do wyciągania wtyczki z gniazdka. Przewód należy chronić przez ciepłem, olejem, ostrymi krawędziami lub częściami ruchomymi. Uszkodzone lub splątane przewody zwiększają ryzyko porażenia elektrycznego.
- Podczas pracy na zewnątrz należy zastosować odpowiedni przedłużacz, przeznaczony do użytku na wolnym powietrzu. Zastosowanie przewodu zasilającego przeznaczonego do użytku na zewnątrz zmniejsza ryzyko porażenia elektrycznego.
- Jeśli nie można uniknąć pracy z urządzeniem w wilgotnym otoczeniu, należy użyć wyłącznika różnicowo-prądowego, który redukuje niebezpieczeństwo porażenia prądem.

5.3 Bezpieczeństwo osobiste

- Podczas użytkowania narzędzia należy być czujnym, skoncentrować się na wykonywanych czynnościach i zachowywać zdrowy rozsądek. Nie należy używać urządzenia będąc zmęczonym lub pod wpływem narkotyków, alkoholu bądź leków. Chwila nieuwagi podczas pracy z urządzeniem może skutkować poważnymi obrażeniami ciała.
- Należy korzystać ze sprzętu ochrony osobistej i zawsze nosić osłonę na oczy. Stosowanie w odpowiednich sytuacjach sprzętu ochrony osobistej, jak maska przeciwpyłowa, obuwie antypoślizgowe, kask lub nauszники przeciwhałasowe zmniejsza ryzyko obrażeń ciała.
- Unikać przypadkowego uruchomienia. Przed podłączeniem narzędzia do prądu upewnić się, że wyłącznik jest w pozycji „0” (wyłącz.). Przenoszenie urządzenia z palcem na wyłączniku lub podłączenie urządzenia do gniazdka, kiedy wyłącznik jest w pozycji „I” (włącz.) grozi wypadkami.
- Przed włączeniem urządzenia należy usunąć wszelkie klucze regulacyjne. Klucz lub inne narzędzie pozostawione na obracającej się części urządzenia może spowodować obrażenia ciała.
- Nie wychylać się nadmiernie. Należy zawsze zachować odpowiednią postawę i równowagę. Zapewnia to zachowanie lepszej kontroli w nieoczekiwanych sytuacjach.
- Należy odpowiednio się ubierać: nie nosić luźnej odzieży lub biżuterii. Włosy, odzież i rękawice trzymać z dala od ruchomych części urządzenia. Luźna odzież, biżuteria lub długie włosy mogą zaplątać się w ruchome części.
- Jeśli urządzenie jest wyposażone w wyciąg pyłu i urządzenie do odpylania, należy upewnić się, że są one poprawnie podłączone i użytkowane. Stosowanie takich urządzeń zmniejsza zagrożenia powodowane zapyleniem.

5.4 Użytkowanie i konserwacja elektronarzędzi

- Nie wolno przeciążać elektronarzędzi. Należy używać właściwego elektronarzędzia dla zamierzonych prac. Właściwe elektronarzędzie pozwoli na lepsze i bezpieczniejsze wykonanie pracy przy takim obciążeniu, do jakiego zostało zaprojektowane.
- Nie stosować urządzenia w sytuacji, kiedy wyłącznik nie funkcjonuje prawidłowo. Każde elektronarzędzie z niesprawnym wyłącznikiem jest niebezpieczne i należy je naprawić.
- Przed podjęciem jakichkolwiek regulacji, wymiany akcesoriów lub podczas przechowywania, elektronarzędzie musi być odłączone od zasilania. Takie środki zapobiegawcze zmniejszają ryzyko niezamierzonego uruchomienia elektronarzędzia.
- Nieużywane elektronarzędzie należy przechowywać poza zasięgiem dzieci; nie wolno też zezwalać na korzystanie z niego przez osoby niezaznajomione z urządzeniem oraz z

niniejszą instrukcją obsługi. Elektronarzędzia są niebezpieczne w rękach nieprzeszkolonych użytkowników.

- Urządzenie należy poddawać konserwacji. Sprawdzać regulację lub mocowanie ruchomych części, ewentualne pęknięcia lub inne uszkodzenia, które mogą wpływać na pracę narzędzia. Wszelkie zauważone uszkodzenia muszą być naprawione przed ponownym użytkowaniem. Nieprawidłowa konserwacja narzędzi jest przyczyną wielu wypadków.
- Części tnące muszą być utrzymywane w stanie naostrzonym i czystym. Prawidłowo konserwowane części tnące o ostrych krawędziach zapewniają łatwiejszą obsługę narzędzia i zmniejszają prawdopodobieństwo zakleszczenia.
- Z elektronarzędzia, akcesoriów, końcówek tnących itp. należy korzystać jedynie zgodnie z niniejszą instrukcją i przeznaczeniem właściwym dla danego typu urządzenia, przy uwzględnieniu warunków pracy oraz rodzaju wykonywanego zadania. Użytkowanie elektronarzędzi w sposób niezgodny z przeznaczeniem może powodować niebezpieczne sytuacje.

5.5 Eksploatacja i konserwacja narzędzia akumulatorowego

- Ładować tylko przy użyciu ładowarki określonej przez producenta. Ładowarka odpowiednia do stosowania z jednym typem pakietu akumulatora może stanowić zagrożenie pożarowe podczas stosowania z innym pakietem.
- Używać elektronarzędzi tylko z przeznaczonymi do nich pakietami akumulatora. Stosowanie jakichkolwiek innych pakietów akumulatora może stwarzać niebezpieczeństwo obrażeń i pożaru.
- Kiedy pakiet akumulatora nie jest używany, należy przechowywać go z dala od metalowych przedmiotów, takich jak spinacze do papieru, monety, klucze, gwoździe, śruby i inne. Drobne elementy metalowe mogą spowodować zwarcie elektryczne między biegunami. Zwarcie biegunów akumulatora może spowodować oparzenia lub pożar.
- W niekorzystnych warunkach pracy z akumulatora może wycieknąć płyn - należy unikać kontaktu z nim! Jeśli przypadkowo dojdzie do kontaktu ze skórą, spłukać wodą. Jeśli dojdzie do kontaktu płynu z oczami, konieczna jest pomoc lekarska. Płyn wyciekający z akumulatora może powodować podrażnienia lub oparzenia.
- Nie używać uszkodzonego ani zmodyfikowanego pakietu akumulatorów ani narzędzia. Uszkodzone lub zmodyfikowane akumulatory mogą wykazywać nieprzewidywalne zachowanie skutkujące pożarem, wybuchem lub ryzykiem urazu.
- Nie narażać pakietu akumulatorów ani narzędzia na ogień lub nadmierną temperaturę. Narażenie na ogień lub temperaturę powyżej 130°C może być przyczyną eksplozji.
- Przestrzegać wszystkich instrukcji ładowania i nie ładować pakietu akumulatorów ani narzędzia poza zakresem temperatur podanym w instrukcji. Ładowanie w nieprawidłowy sposób lub w temperaturze poza podanym zakresem może spowodować uszkodzenie akumulatora i zwiększyć ryzyko pożaru.

5.6 Serwis

- Serwis elektronarzędzia powinien być przeprowadzany jedynie przez wykwalifikowany personel, który stosuje tylko oryginalne części zamienne. Zapewni to bezpieczeństwo użytkownika elektronarzędzia.

6 DODATKOWE INSTRUKCJE BEZPIECZEŃSTWA DOTYCZĄCE SZLIFIEREK KĄTOWYCH

- Usunąć wszelki materiał opakowaniowy i luźne części z urządzenia.
- Sprawdzić akcesoria przed użyciem. Powinny być one odpowiednie do urządzenia i jego przeznaczenia.
- W przypadku nowego urządzenia należy najpierw naładować akumulator.

- Sprawdzić, czy maksymalna prędkość obrotowa wskazana na tarczy szlifierskiej odpowiada maksymalnej prędkości obrotowej urządzenia. Prędkość obrotowa urządzenia nie może być większa niż wartość określona dla tarczy szlifierskiej.
- Upewnić się, że wymiary tarczy szlifierskiej odpowiadają specyfikacjom urządzenia.
- Upewnić się, że tarcza szlifierska została odpowiednio założona i dokręcona. W celu dopasowania tarczy szlifierskiej nie wolno stosować pierścieni redukcyjnych lub adapterów.
- Tarcze szlifierskie traktować i przechowywać zgodnie z instrukcjami dostawcy.
- Nie wolno stosować urządzenia do przecinania przedmiotów obrabianych o grubości maksymalnej przekraczającej maksymalną głębokość cięcia tarczy szlifierskiej.
- Nie wolno stosować tarcz szlifierskich do usuwania zadziorów.
- Kiedy tarcza szlifierska ma zostać zamontowana na gwincie wrzeciona, upewnić się, że wrzeciono ma odpowiedni gwint. Upewnić się, czy wrzeciono jest odpowiednio zabezpieczone i nie styka się z powierzchnią szlifującą.
- Przed użyciem sprawdzić, czy tarcza szlifierska nie jest uszkodzona. Nie wolno używać pękniętych, rozerwanych lub w inny sposób uszkodzonych tarcz szlifierskich.
- Przed użyciem pozwoić na pracę urządzenia bez obciążenia przez 30 sekund.
- W przypadku nietypowych drgań lub wystąpienia innego uszkodzenia należy natychmiast wyłączyć urządzenie. Przed ponownym włączeniem dokładnie sprawdzić urządzenie oraz tarczę szlifierską.
- Upewnić się, że iskry nie narażają osób na niebezpieczeństwo ani nie wchodzą w kontakt z substancjami palnymi.
- Upewnić się, czy przedmiot obrabiany jest odpowiednio podparty lub zaciśnięty. Ręce trzymać z daleka od powierzchni, która ma być cięta.
- Zawsze należy nosić okulary ochronne i ochronę słuchu. Jeżeli potrzebne lub wymagane, stosować również inne rodzaje ochrony takie jak przykładowo fartuch lub przyłbica.
- Upewnić się, czy zamontowana tarcza i wsporniki są założone zgodnie z instrukcją producenta.
- Upewnić się, że bibuła jest stosowana tam, gdzie to przewidziane, z przyklejanym produktem ściernym, i tam, gdzie wymagane.
- Jeżeli z narzędziem dostarczana jest osłona, nigdy nie wolno używać narzędzia bez takiej osłony.
- W przypadku narzędzi mocowanych z zastosowaniem otworu gwintowanego upewnić się, że długość gwintu na tarczy jest wystarczająca do współpracy z gwintem wrzeciona.
- Podczas pracy w warunkach zapylenia pamiętać o utrzymywaniu czystości otworów wentylacyjnych.

7 DODATKOWE INSTRUKCJE BEZPIECZEŃSTWA DOTYCZĄCE AKUMULATORÓW I ŁADOWAREK

7.1 Akumulatory

- Nie wolno nigdy próbować z jakiegokolwiek powodu otwierać akumulatorów.
- Nie wolno przechowywać w miejscach, gdzie temperatura może przekraczać 40°C.
- Ładować tylko przy temperaturach otoczenia od 4°C do 40°C.
- Akumulatory należy przechowywać w chłodnym i suchym miejscu (od 5°C do 20°C). Nie wolno przechowywać akumulatorów w stanie rozładowanym.
- Akumulatory litowo-jonowe dobrze jest regularnie rozładowywać i ładować ponownie (co najmniej 4 razy w roku).
- Idealnym poziomem naładowania akumulatora litowo-jonowego jest 40% pojemności.
- Podczas utylizacji akumulatorów przestrzegać instrukcji zawartych w rozdziale „Ochrona środowiska”.
- Nie powodować zwarc. W przypadku wykonania połączenia między biegunem dodatnim (+) a ujemnym (-) bezpośrednio lub przez przypadkową styczność z przedmiotem

metalowym, następuje zwarcie akumulatora, a przepływ wysokiego napięcia spowoduje wytworzenie ciepła, co może prowadzić do rozerwania obudowy lub pożaru.

- Nie podgrzewać. Jeżeli akumulatory zostaną podgrzane do temperatury powyżej 100°C, elementy uszczelniające i izolacyjne oraz inne części z polimerów mogą zostać uszkodzone w wyniku wycieku elektrolitu i/lub zwarcia wewnętrznego prowadzącego do wytworzenia ciepła powodującego rozerwanie obudowy lub pożar. Dodatkowo nie wolno wrzucać akumulatorów do ognia – może to spowodować wybuch i/lub intensywny proces palenia.
- W warunkach ekstremalnych może dojść do wycieku z akumulatora. W przypadku zaobserwowania cieczy na akumulatorze postępować jak niżej:
 - Dokładnie wytrzeć ciecz za pomocą ściereczki. Unikać kontaktu ze skórą.
 - W przypadku kontaktu ze skórą lub oczami, postępować zgodnie z poniższymi zaleceniami:
 - ✓ Natychmiast przepłukać wodą. Zneutralizować za pomocą delikatnego kwasu, takiego jak sok z cytryny lub ocet.
 - ✓ W przypadku kontaktu z oczami intensywnie płukać czystą wodą przez co najmniej 10 minut. Skonsultować się z lekarzem.



Zagrożenie pożarem! Unikać zwarcia styków odłączanego akumulatora. Nie spalać akumulatora w piecu.

7.2 Ładowarki

- Nie wolno nigdy próbować ładować baterii jednorazowego użytku.
- Uszkodzone przewody należy natychmiast wymienić.
- Nie wolno wystawiać na działanie wody.
- Nie wolno otwierać ładowarki.
- Nie wolno sondować ładowarki.
- Ładowarka przeznaczona jest wyłącznie do użytku w pomieszczeniach.

8 ŁADOWANIE I WKŁADANIE LUB WYJMOWANIE AKUMULATORA

8.1 Wskazania ładowarki (ryc. 1)

Podłączyć ładowarkę do gniazdka sieciowego:

- Świeci stale na zielono: gotowa do ładowania.
- Miga na czerwono: ładowanie.
- Świeci stale na zielono: naładowany.
- Świeci stale na zielono i czerwono: uszkodzone akumulator lub ładowarka.



Uwaga: jeśli rozmiar akumulatora nie jest odpowiednio dopasowany, odłącz go i sprawdź, czy pakiet akumulatorów jest właściwym modelem do tej ładowarki, jak przedstawiono na wykresie specyfikacji. Nie wolno ładować żadnego innego pakietu akumulatorów lub jakiegokolwiek pakietu akumulatorów, który nie pasuje pewnie do ładowarki.

1. Po podłączeniu okresowo sprawdzać ładowarkę i pakiet akumulatorów.
2. Po zakończeniu odłącz ładowarkę od gniazdka i odłącz ją od pakietu akumulatorów.
3. Przed użyciem poczekaj na całkowite wystygnięcie pakietu akumulatorów.
4. Ładowarkę i pakiet akumulatorów przechowuj w pomieszczeniu i tak, aby dzieci nie miały do nich dostępu.



UWAGA: Jeżeli po ciągłym użytkowaniu w narzędziu akumulator jest gorący, przed ładowaniem pozostawić go do ochłodzenia do temperatury pokojowej. Spowoduje to wydłużenie żywotności akumulatorów.

8.2 Wymowanie/wkładanie akumulatora (ryc. 2)



OSTRZEŻENIE: Przed wykonaniem jakichkolwiek ustawień upewnić się, że urządzenie jest wyłączone lub wyjęty jest pakiet akumulatora.

- Przytrzymaj narzędzie jedną ręką a pakiet akumulatorów (12) drugą.
- W celu zainstalowania: naciśnij i przesunij pakiet akumulatorów do gniazda akumulatorów, upewniając się, że zapadka zwalniająca na tylnej stronie akumulatora wskakuje na miejsce i akumulator jest zamocowany przed rozpoczęciem pracy.
- W celu zdemontowania: Naciśnij zapadkę zwalniającą akumulatora i równocześnie wyciągnij pakiet akumulatora.

8.3 Wskaźnik pojemności akumulatora (ryc. 3)

Wskaźniki pojemności akumulatora znajdują się na pakiecie akumulatora, można sprawdzać stan pojemności akumulatora po naciśnięciu przycisku (14). Przed użyciem urządzenia naciśnij przełącznik spustu celem sprawdzenia, czy akumulator jest wystarczająco naładowany do prawidłowej pracy.

Te 3 diody mogą pokazywać stan poziomu pojemności akumulatora:

3 diody podświetlone: akumulator całkowicie naładowany.

2 diody podświetlone: akumulator naładowany w 60%.

1 dioda podświetlona: akumulator prawie rozładowany.

9 MONTAŻ

9.1 Mocowanie uchwyty pomocniczego (ryc. 4)



Ostrzeżenie! Przed montażem i regulacją należy zawsze wyłączyć szlifierkę i zdjąć z niej pakiet akumulatora.

Uchwyt pomocniczy (7) można przymocować do szlifierki kątovej w 2 różnych położeniach: lewym i prawym.

W celu zamontowania uchwyty wystarczy go wkręcić do jednego z punktów zamocowania. Upewnić się, że uchwyt został pewnie zamocowany, ale nie wkręcać go zbyt mocno.

9.2 Mocowanie osłony ochronnej (ryc. 5)

- Poluzować zacisk osłony ochronnej (6), pociągając dźwignię (4) osłony ochronnej na zewnątrz.
- Obrócić osłonę ochronną tak, aby nieosłonięta część tarczy znalazła się tak daleko jak to możliwe od ręki na głównym uchwycie.
- Przymocować osłonę ochronną, popychając dźwignię blokady do środka (osłona ochronna powinna być nieruchoma).



Uwaga: Jeśli osłony ochronnej nie można pewnie zamocować dźwignię blokady (4), użyć klucza sześciokątnego do dokręcenia nakrętki sześciokątnej.



Uwaga: osłona ochronna musi zostać ustawiona tak, aby chronić użytkownika w przypadku rozsypania się tarczy podczas użytkowania.

9.3 Wymiana tarczy szlifierskiej (ryc. 6a-7b)

Pamiętać – używana tarcza może być bardzo gorąca!



Ostrzeżenie: przed montażem i regulacją należy zawsze zdemontować z urządzenia pakiet akumulatora.

- Nacisnąć i przytrzymać przycisk blokady wrzeciona (2) celem zabezpieczenia wrzeciona.
- Przekręcać wrzecionem aż do jego zablokowania.
- Zdjąć kołnierz zewnętrzny i tarczę; kołnierz wewnętrzny może pozostać na miejscu.
- Zawsze sprawdzać, czy kołnierz wewnętrzny jest prawidłowo połączony z wrzecionem z wykorzystaniem odpowiednich szczelin na wrzecionie i kołnierzu (ryc. 6a - 6b).
- Umieścić alternatywną tarczę, której chce się użyć, na szczycie kołnierza wewnętrznego i zapoznać się z instrukcjami producenta tarczy dotyczącymi prawidłowej orientacji tarczy (ryc. 7a).
- Z powrotem nakręcić kołnierz zewnętrzny na wrzeciono i zamocować go kluczem płaskim (ryc. 7b).
- Pamiętać o użyciu blokady wrzeciona, aby uniemożliwić poślizg tarczy.



Ważne! Blokadę wrzeciona można nacisnąć jedynie, kiedy silnik i wrzeciono szlifierki nie obracają się!

Podczas wymiany tarczy należy trzymać wciśniętą blokadę wrzeciona!
Włączyć szlifierkę za pomocą włącznika/wyłącznika (3+9), i odczekać 30 sekund celem sprawdzenia, czy działa poprawnie i czy nie ma nietypowych drgań. Natychmiast po wystąpieniu silnych drgań wyłączyć szlifierkę i ustalić ich przyczynę.
W przypadku tarcz szlifierskich i tnących o grubości do około 3 mm, przykręcić kołnierz zewnętrzny płaską stroną skierowaną do tarczy szlifierskiej lub tarczy tnącej.

10 OBSŁUGA**10.1 Włączenie/wyłączenie (ryc. 8)**

Przed uruchomieniem włącznika/wyłącznika upewnić się, czy tarcza szlifierska jest prawidłowo zamontowana i obraca się płynnie, a kołnierz zewnętrzny jest dobrze dokręcony.

- Podłączyć pakiet akumulatora do korpusu szlifierki kątovej.

10.1.1 Włączanie

Popchnąć przełącznik ON/OFF [włącz./wyłącz] do przodu (3), aby odblokować przełącznik przesuwny, a następnie całkowicie wcisnąć przełącznik przesuwny (9).

10.1.2 Wyłączanie

Zwolnić przełącznik przesuwny (9). Przełącznik włącz./wyłącz (3) automatycznie powróci do pozycji zablokowanej.



Tarcza po wyłączeniu narzędzia nadal się obraca.

11 UŻYWANIE

11.1 Schowek na klucz (ryc. 9)

- W celu zapewnienia wygody użytkownika i przechowywania niniejsze narzędzie jest wyposażone w schowek na klucz. Po użyciu klucza można go przechowywać w uchwycie pomocniczym.
- Włożyć klucz do szczeliny w uchwycie pomocniczym.
- Klucz jest całkowicie schowany dopóki jego występ jest zablokowany na gniazdach uchwytu pomocniczego.
- W celu wyjęcia klucza z uchwytu i użycia go wystarczy chwycić za dwa boki trzpienia klucza i go wyciągnąć.

11.2 Szlifowanie zgrubne (ryc. 10)



Ostrzeżenie: Nie wolno używać tarcz tnących do szlifowania. Podczas szlifowania należy używać osłony przeznaczonej do szlifowania.



PRZESTROGA! Nie wolno naciskać przycisku blokady wrzeczona, kiedy tarcza się obraca. W celu uzyskania najlepszych wyników szlifowania ustawić narzędzie pod kątem 30-40°. Przesuwać narzędzie w tył i w przód, wywierając lekki nacisk. Pozwoli to uniknąć nadmiernego nagrzania, odbarwienia i wyżłobienia powierzchni przedmiotu obrabianego.

11.3 Cięcie (ryc. 11)

Podczas cięcia metalu należy używać osłony przeznaczonej do cięcia.

- Podczas cięcia przemieszczać narzędzie do przodu nie wywierając na nie nacisku, odpowiednio do ciętego materiału.
- Nie wywiera nacisku na tarczę tnącą.
- Nie przechylać narzędzia i nie poruszać nim z boku na bok.
- Nie zmniejszać prędkości cięcia tarczy tnącej po jej wyłączeniu przez wywieranie nacisku bocznego.
- Narzędzie musi zawsze pracować z ruchem ściernym skierowanym do góry. W przeciwnym razie występuje ryzyko jego napędzania w niekontrolowany sposób od linii cięcia.
- Podczas cięcia prętów kwadratowych lub kształtowników zaleca się rozpoczęcie od najprostszej części.



UWAGA: Używając szlifierki do cięcia pod kątem prostym, należy unikać od odchylania jej w płaszczyźnie cięcia. Krawędź tnąca tarczy tnącej musi być zawsze czysta. Do przecinania twardego kamienia zalecane są diamentowe tarcze tnące.



OSTRZEŻENIE! Nie wolno używać tarcz szlifierskich do cięcia.
OSTRZEŻENIE! Nie wolno używać tarcz tnących do zgrubnego szlifowania.
OSTRZEŻENIE! Nie wolno obrabiać materiałów zawierających azbest!

12 CZYSZCZENIE I KONSERWACJA

12.1 Czyszczenie

- Szczeliny wentylacyjne na urządzeniu utrzymywać w czystości celem zapobieżenia przegrzaniu silnika.
- Regularnie czyścić obudowę urządzenia miękką szmatką, najlepiej po każdym użyciu.
- Szczeliny wentylacyjne utrzymywać wolne od pyłu i brudu.
- Jeżeli zabrudzenia nie schodzą, użyć miękkiej szmatki zwilżonej wodą z mydłem.



Nigdy nie wolno stosować rozpuszczalników takich jak benzyna, alkohol, woda amoniakalna itp. Takie rozpuszczalniki mogą uszkodzić części plastikowe.

13 PARAMETRY TECHNICZNE

Nr modelu	POWDP35150
Prędkość obrotowa	8500 obr./min
Średnica tarczy	115 mm
Napięcie znamionowe	20 V
Blokada wrzeciona	Tak
Podłączenie akumulatora	Wsuwane
Gwint wrzeciona	M14
Miękki uchwyt	Tak
Osłona bezpieczeństwa	Tak
Rozrusznik płynny	Tak

14 HAŁAS

Wartości emisji hałasu, zmierzone zgodnie z odpowiednią normą. (K=3)

Poziom ciśnienia akustycznego LpA	84 dB(A)
Poziom mocy akustycznej LwA	95 dB(A)



UWAGA! Jeśli wartość ciśnienia akustycznego przekracza 85 dB(A), konieczne jest noszenie środków ochrony słuchu.

aw (poziom wibracji)	Maks. 4,3 m/s ²	K = 1,5 m/s ²
----------------------	----------------------------	--------------------------

15 GWARANCJA

- Na produkt udziela się gwarancji, zgodnie z przepisami prawa, obowiązującej przez 36 miesięcy od daty zakupu przez pierwszego użytkownika.
- Niniejsza gwarancja obejmuje wszelkie wady materiałowe i produkcyjne, ale nie dotyczy: baterii, ładowarek, uszkodzonych części ulegających normalnemu zużyciu, takich jak łożyska, szczotki, przewody i wtyczki, ani takich akcesoriów jak wiertła, końcówki do wiertarek, brzeszczoty pił, itd.; nie obejmuje także uszkodzeń ani usterek spowodowanych przez niewłaściwe używanie produktu, wypadki lub modyfikacje; gwarancja nie obejmuje również kosztów transportu.
- Zapisy niniejszej gwarancji nie mają także zastosowania do uszkodzeń i/lub usterek wynikających z nieprawidłowego użytkownika.
- Odrzucamy również wszelką odpowiedzialność za jakiegokolwiek urazy ciała wynikające z nieprawidłowego używania narzędzia.
- Jeśli nie zostanie uzgodnione inaczej w formie pisemnej, wszelkie koszty transportu będą zawsze ponoszone przez klienta.
- Należy zaznaczyć, że żadne roszczenie w ramach gwarancji nie jest możliwe, jeśli uszkodzenie urządzenia będzie spowodowane niestaranną konserwacją lub przeciążeniem urządzenia.
- Gwarancja zdecydowanie nie obejmuje uszkodzeń wynikających z wniknięcia cieczy, nadmiernego osadzania się pyłu w urządzeniu, zawinionego uszkodzenia (celowego lub wynikającego z poważnego zaniedbania), nieodpowiedniego używania (używania w celach, do których urządzenie nie jest przeznaczone), nieprawidłowej obsługi (nieprzestrzegania zaleceń zawartych w podręczniku użytkownika), nieprawidłowego montażu, uderzenia pioruna oraz nieprawidłowego napięcia sieciowego. Ta lista nie wyczerpuje wszystkich możliwych sytuacji.
- Akceptacja roszczeń w ramach gwarancji nie może prowadzić do wydłużenia okresu gwarancji ani rozpoczęcia nowego okresu gwarancji w przypadku wymiany urządzenia.
- Producent może odrzucić roszczenie, jeżeli nie jest możliwa weryfikacja dokonania zakupu, a także, jeśli można wyraźnie stwierdzić, że produkt nie był konserwowany we właściwy sposób (czyszczenie szczelin wentylacyjnych, regularny przegląd szczotek węglowych itp.).
- Jako dowód zakupu należy zachować rachunek.
- Czyste i niezdemontowane narzędzie należy zwrócić do sprzedawcy, w oryginalnym opakowaniu formowanym metodą wydmuchiwania (jeżeli produkt był w nie fabrycznie zapakowany), wraz z dowodem zakupu.

16 ŚRODOWISKO NATURALNE



Jeśli konieczna będzie wymiana urządzenia po jego długim użytkowaniu, nie wolno go wyrzucać z normalnymi odpadami z gospodarstwa domowego, ale należy się go pozbyć w sposób bezpieczny dla środowiska.

Zużyte urządzenia elektryczne nie mogą być traktowane jak zwykłe odpady domowe. Należy je odstawić do wyspecjalizowanych punktów zbiórki takich odpadów. Informacje na temat recyklingu i pozbywania się odpadów można uzyskać od administracji lokalnej lub od sprzedawcy.

17 DEKLARACJA ZGODNOŚCI



VARO – Vic. Van Rompuy N.V. - Joseph Van Instraat 9 - BE2500 Lier - BELGIA

oświadcza, że

Produkt: SZLIFIERKA KĄTOWA - Akumulatorowy
Znak towarowy: PowerPlus
Model: POWDP35100

spełnia niezbędne wymogi i inne stosowne postanowienia odpowiednich dyrektyw europejskich, opierając się na stosowaniu europejskich norm zharmonizowanych. Wszelkie nieuprawnione modyfikacje urządzenia spowodują unieważnienie niniejszej deklaracji.

Dyrektywy europejskie (wraz z wszelkimi dyrektywami je zmieniającymi, aż do dnia podpisania):

2011/65/UE
2006/42/WE
2014/30/UE

Europejskie normy zharmonizowane (wraz z wszelkimi dyrektywami je zmieniającymi, aż do dnia podpisania):

EN60745-1: 2009
EN60745-2-3: 2011
EN55014-1: 2017
EN55014-2: 2015

Osoba odpowiedzialna za przechowywanie dokumentacji technicznej: Philippe Vankerkhove, VARO – Vic. Van Rompuy N.V.

Niżej podpisany/a działa w imieniu Dyrektora Naczelnego firmy,

Ludo Mertens
Specjalista ds. Regulacyjnych – Dyrektor ds. Zgodności z Przepisami
24/03/2021, Lier - Belgia

1	BERENDEZÉS	3
2	LEÍRÁS (A ÁBRA)	3
3	C SOMAGOLÁS TARTALMA.....	3
4	JELZÉSEK	3
5	ÁLTALÁNOS BIZTONSÁGI SZABÁLYOK.....	4
5.1	<i>Munkakörnyezet.....</i>	4
5.2	<i>Elektromos biztonság.....</i>	4
5.3	<i>Személyi biztonság.....</i>	5
5.4	<i>Az elektromos működtetésű szerszámok helyes használata.....</i>	5
5.5	<i>Az akkus készülék használata és gondozása</i>	6
5.6	<i>Szerviz.....</i>	6
6	KIEGÉSZÍTŐ BIZTONSÁGI ELŐÍRÁSOK SAROKCSISZOLÓK HASZNÁLATÁHOZ.....	6
7	KIEGÉSZÍTŐ BIZTONSÁGI UTASÍTÁSOK AKKUMULÁTOROKHOZ ÉS TÖLTŐKHÖZ	7
7.1	<i>Akkumulátorok.....</i>	7
7.2	<i>Töltők.....</i>	8
8	AZ AKKUMULÁTOR TÖLTÉSE, BEHELYEZÉSE VAGY ELTÁVOLÍTÁSA	8
8.1	<i>Töltő kijelzései (1. ábra)</i>	8
8.2	<i>Akkumulátor behelyezése / eltávolítása (2. ábra).....</i>	8
8.3	<i>Akkumulátor kapacitás jelző (3. ábra)</i>	9
9	ÖSSZESZERELÉS.....	9
9.1	<i>A kiegészítő fogantyú felszerelése (4. ábra)</i>	9
9.2	<i>A védőlemez felszerelése (5. ábra)</i>	9
9.3	<i>A csiszoló tárcsa cseréje (6a – 7b. ábra).....</i>	9
10	MŰKÖDÉS.....	10
10.1	<i>Be- és kikapcsolás (8. ábra).....</i>	10
10.1.1	<i>Bekapcsolás</i>	10
10.1.2	<i>Kikapcsolás</i>	10
11	A KÉSZÜLÉK HASZNÁLATA	10

11.1	A csavarkulcs tárolása (9. ábra)	10
11.2	Durva csiszolás (10. ábra).....	11
11.3	Vágás (11. ábra).....	11
12	TISZTÍTÁS ÉS KARBANTARTÁS	11
12.1	Tisztítás.....	11
13	MŰSZAKI ADATOK	12
14	ZAJ	12
15	JÓTÁLLÁS	12
16	KÖRNYEZETVÉDELEM	13
17	MEGFELELŐSÉGI NYILATKOZAT	14

VEZETÉK NÉLKÜLI SAROKCSISZOLÓ 20 V POWDP35150

1 BERENDEZÉS

A sarokcsiszolót – a megfelelő csiszolótárcsa és védőfelszerelés alkalmazásával – fém és kő csiszolására tervezték. Olvassa el a készülékhez mellékelte összes biztonsági figyelmeztetést, utasítást, illetve tekintse meg az ábrákat és a műszaki leírást. A készülék alkatrészeit mindig a rendeltetésüknek megfelelő célra használja! Professzionális felhasználásra nem alkalmas.



VIGYÁZAT! A saját biztonságá érdekében figyelmesen olvassa el az alábbi kezelési utasítást és az általános biztonsági utasításokat. A berendezést kizárólag az alábbi utasításokkal együtt lehet továbbadni.

2 LEÍRÁS (A ÁBRA)

1. Hajtómű
2. Orsózár gomb
3. Be/Ki kapcsoló
4. Védőburkolat reteszelőkarja
5. Csavarkulcs
6. Fém csiszolási védőburkolat
7. Kiegészítő fogantyú
8. Peremes anya
9. Kapcsolókar
10. Csiszolótárcsa (NINCS mellékelve)
11. Töltő
12. Akkumulátor töltéskijelzővel
13. Akkumulátor kioldó gomb
14. Akkumulátor töltéskijelző gomb

3 CSOMAGOLÁS TARTALMA

- Távolítsa el a csomagolóanyagokat.
- Távolítsa el a csomagolás fennmaradó részét és a szállítási támasztóelemeket (ha van ilyen).
- Ellenőrizze a csomag tartalmának teljességét.
- Ellenőrizze a készüléket, a hálózati vezetékét, a hálózati csatlakozót és a többi tartozékot, hogy azok a szállítás során nem sérültek meg.
- Amennyiben lehetséges őrizze meg a csomagolóanyagot a jótállási időszak végéig. Majd a helyi hulladékeltávolítási előírásoknak megfelelően távolítsa el azokat.



FIGYELMEZTETÉS: A csomagolóanyag nem játékszer! Ne engedje, hogy a gyermekek műanyag zsákokkal játszanak, mert az fulladásveszélyt okozhat!

- | | |
|--|----------------|
| 1 x készülék | 1 töltő |
| 1 x kézikönyv | 1 x tárcsavédő |
| 1 x kiegészítő fogantyú csavarkulccsal | |
| 1 akkumulátor-köteg | |











Ha hiányzó, vagy sérült alkatrészt észlel, kérjük lépjen kapcsolatba a forgalmazóval.

4 JELZÉSEK

A jelen kézikönyvben és/vagy a gépen az alábbi jelzéseket használtuk:

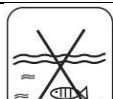
	Személyi sérülésre vagy a készülék sérülésének veszélyére szóló felhívás.		Az európai irányelv(ek) szükséges követelményei szerint.
--	---	--	--

	Használat előtt olvassa el a kezelési utasítást!		II. Érintésvédelmi osztályú gép – Dupla szigetelés – Nincs szükség földelt dugó alkalmazására (csak a töltőhöz).
	Zaj elleni védőberendezés használata javasolt.		Környezeti hőmérséklet max. 40 °C (csak az elemhez).
	Viseljen szemvédőt!		Az akkumulátort és a töltőt csak beltéri helyiségben használja.
	Porképződéskor viseljen maszkot!		Az akkumulátort és a töltőt ne tegye ki víz hatásának.
	Viseljen kesztyűt!		Az akkumulátort vagy a töltőt tilos elégetni.

5 ÁLTALÁNOS BIZTONSÁGI SZABÁLYOK

Olvasson el minden biztonsági figyelmeztetést és minden utasítást. A figyelmeztetések és utasítások betartásának elmulasztása áramütést, tüzet és/vagy súlyos sérülést okozhat. Őrizze meg a figyelmeztetések és utasítások leírását jövőbeni hivatkozás céljából. A figyelmeztetésekben előforduló berendezés (power tool) kifejezés a hálózatról működtetett (vezetékes) berendezésre, vagy az elemes (vezetékmentes) berendezésre utal.

5.1 Munkakörnyezet

- A munkaterületét tartsa tisztán és rendben. A rendetlenség és a megvilágítatlan munkaterületek balesetekhez vezethetnek.
- Ne működtesse az eszközt robbanásveszélyes környezetben, ahol éghető folyadékok, gázok és por található. Az elektromos működtetésű szerszámok szikrázhatnak, ezek pedig meggyújthatják a port vagy gőzöket.
- Az elektromos működtetésű szerszám használata közben ne tartózkodjanak a közelében gyerekek és más személyek. Ha megzavarják, elvesztheti a felügyeletet az eszköz felett.

5.2 Elektromos biztonság

- Mindig ellenőrizze, hogy a tápellátás megfelel-e az adattáblán feltüntetett feszültségnek.
- A csatlakozódugónak illeszkednie kell a tápaljzatba. A hálózati csatlakozódugó semmiképpen nem alakítható át. Ne használja az adapter-csatlakozót más földelt eszközökkel együtt. Az eredeti csatlakozódugók és megfelelő tápaljzatok révén csökkenthető az elektromos áramütés veszélye.
- Kerülje az érintkezést földelt felületekkel, például csővezetékekkel, fűtőkészülékekkel, tűzhelyekkel és hűtőkkel. Az áramütés kockázata nő, ha a teste földelt.
- Az eszközt tartsa távol az esőtől vagy a nedvességtől. Ha víz szivárog az elektromos készülékbe, az növeli az elektromos áramütés kockázatát.
- Ne a kábelt használja az eszköz szállításához vagy felakasztásához, és a csatlakozót ne a kábel meghúzásával távolítsa el a tápaljzatból. A tápkábelt tartsa távol hőtől, olajtól, éles

élektől vagy az eszköz mozgó alkatrészeitől. A sérült vagy összegubancolódott tápkábelek növelik az áramütés kockázatát.

- Ha kültéren használja az elektromos működtetésű szerszámot, akkor csak kültéri használatra jóváhagyott hosszabbító kábeleket használjon. A kültéri használatra alkalmas hosszabbító kábel használata csökkenti az elektromos áramütés kockázatát.
- Ha elkerülhetetlen a készülék nedves helyen történő alkalmazása, akkor használjon áramvédőkapcsolóval (RCD) védett tápellátást. Az RCD lecsökkenti az áramütés kockázatát.

5.3 Személyi biztonság

- Legyen körültekintő, figyeljen munkájára, és legyen tudatos az elektromos működtetésű szerszám használatakor. Ne használja az elektromos működtetésű szerszámot, ha fáradt, vagy ha alkohol, drog vagy gyógyszer hatása alatt áll. Az eszköz használatakor már egy pár másodperces figyelmetlenség is súlyos sérülést okozhat.
- Viseljen személyi védőeszközöket, és mindig viseljen védőszemüveget és védőkesztyűt. A személyi védőeszközök használata - például a védőmaszké, a csúszásmentes biztonsági cipőké, a védősisakoké vagy a fülvédőké - az elektromos működtetésű szerszám típusától és használati módjától függően csökkenti a sérülés kockázatát.
- Kerülje el a készülék véletlenszerű elindulását. A hálózati csatlakozó tápaljzathoz csatlakoztatása előtt ellenőrizze, hogy a kapcsoló "OFF (0)" (KI) helyzetben áll-e. Balesetet okozhat, ha a készülék szállítása közben a kapcsolóra helyezi a kezét, vagy olyan módon csatlakoztatja a tápellátáshoz, hogy a kapcsoló eközben az „ON” (BE) helyzetben áll.
- A készülék bekapcsolása előtt távolítson el minden állítókulcsot vagy csavarkulcsot. A készülék forgó részén található eszköz vagy csavarkulcs sérüléseket okozhat.
- Ne becsülje túl képességeit. Ellenőrizze, hogy lábtartása biztonságos-e, és mindig tartsa meg az egyensúlyát. Ekkor jobban ellenőrzése alatt tarthatja az eszközt a váratlan helyzetekben.
- Viseljen megfelelő ruházatot. Ne viseljen laza ruházatot vagy ékszereket. A haját, a ruháját és a kesztyűjét tartsa távol a mozgó részekről. A laza ruházatot, ékszereket vagy hosszú haját becsíphetik a mozgó részek.
- Ha a készülékre porszívó és port megkötő eszközök szerelhetők, ellenőrizze, hogy megfelelően csatlakoztatta-e és használja-e őket. Ezeknek az eszközöknek a használata csökkenti a por káros hatását.

5.4 Az elektromos működtetésű szerszámok helyes használata

- Ne terhelje túl a készüléket. A munkájához a megfelelő szerszámot használja. A megfelelő szerszámával a jelzett teljesítménytartományon belül nagyobb hatékonysággal és sokkal biztonságosabban dolgozhat.
- Ne használja a meghibásodott kapcsolójú szerszámokat. Minden olyan elektromos működtetésű szerszám, amely nem kapcsolható be és ki a kapcsolójával, veszélyes és javításra szorul.
- Bármely beállítás végrehajtása, a tartozékok cseréje vagy a szerszám eltevése előtt húzza ki a csatlakozót a tápaljzathból. Ezek az elővigyázatossági intézkedések megakadályozzák a véletlenszerű indítást.
- A használaton kívüli elektromos működtetésű szerszámokat is tartsa olyan helyen, ahol gyerekek nem férhetnek hozzájuk. Ne engedélyezze a készülék működtetését olyan személyeknek, akik nem ismerik a készüléket, vagy nem olvasták el a használati utasítást. Az elektromos működtetésű szerszámok veszélyesek lehetnek, ha kezdő felhasználók használják.
- Gondoskodjon a készülék helyes karbantartásáról. Ellenőrizze, hogy a mozgó részek megfelelően működnek-e és nem ragadnak-e be, illetve hogy az alkatrészek nem károsodtak-e vagy rongálódtak-e meg a működést befolyásoló mértékben. Használat előtt

minden sérült alkatrészt ki kell javítani. Számos balesetet okoznak a rosszul karbantartott elektromos működtetésű szerszámok.

- Tartsa élesen és tisztán a vágószerszámokat. A helyesen karbantartott, éles vágószerszámok kevésbé akadnak el és könnyebben irányíthatók.
- Az elektromos működtetésű szerszámokat, tartozékokat, betéteket az utasításoknak és az adott típusú eszköznek megfelelően használja, figyelembe véve a munkafeltételeket és a végrehajtható tevékenységet. Az elektromos működtetésű szerszámok rendeltetésétől eltérő használata veszélyes helyzetekhez vezethet.

5.5 Az akkus készülék használata és gondozása

- Csak a gyártó által megadott töltővel töltsé. Ha egy töltő megfelel az egyik típusú akkumulátorhoz, egy másik típusú akkumulátorral történő használat során tűzveszélyt okozhat.
- A készülékhez csak a kifejezetten azokhoz megadott akkumulátort használja. Bármely más akkumulátor használata sérülést vagy tüzet okozhat.
- Amikor az akkumulátor nincs használatban, akkor tartsa fémtárgyaktól, például gémkapcsoktól, érméktől, kulcsoktól, szögektől, csavaroktól vagy más apró tárgyaktól távol, mivel ezek összeköttetést létesíthetnek a pólusok között. Az akkumulátor pólusai között létrejött rövidzárlat égést vagy tüzet okozhat.
- Durva kezelési körülmények között folyadék szabadulhat ki az akkumulátorból; kerülje az érintkezést. Az ezzel történő véletlenszerű érintkezés esetén azonnal öblítse le vízzel. Ha folyadék szemmel érintkezik, akkor forduljon orvoshoz. Az akkumulátorból távozó folyadék irritációt és égést okozhat.
- Ne használjon sérült vagy módosított akkumulátort. A sérült vagy módosított akkumulátorok kiszámíthatatlanok, és tüzet, robbanást vagy sérülést okozhatnak.
- Tilos az akkumulátort tűz vagy szélsőséges hőmérséklet hatásának kitenni. A tűznek való kitettség vagy a 130 °C feletti hőmérséklet robbanást okozhat.
- Tartsa be az összes töltési utasítást, és ne töltsé az akkumulátort vagy a készüléket az útmutatóban megadott hőmérsékleti tartományon kívül. A nem megfelelő feltöltés vagy a megadott tartományon kívüli hőmérséklet károsíthatja az akkumulátort, és fokozottabb tűzveszélyt idézhet elő.

5.6 Szervíz

- A javításokhoz kizárólag eredeti pótalkatrészek használhatók, és a javítási műveleteket csak minősített, szakképzett személyzet végezheti. Ez biztosítja eszköze biztonságosságát.

6 KIEGÉSZÍTŐ BIZTONSÁGI ELŐÍRÁSOK SAROKCSISZOLÓK HASZNÁLATÁHOZ

- Távolítsa el a csomagolóanyagot és a rögzítetlen alkatrészeket a készülékről.
- Használat előtt ellenőrizze az alkatrészeket, hogy megfelelőek-e a készülékhez és az adott rendeltetési célnak.
- Ha a készülék új, akkor először fel kell tölteni az akkumulátort.
- Ellenőrizze, hogy a csiszolóátárcsán jelzett maximális sebesség megfelel a készülék maximális sebességével. A készülék sebessége nem haladhatja meg a csiszolóátárcsán jelzett értéket.
- Ellenőrizze, hogy a csiszolóátárcsa méretei megfelelnek a készülék adottságainak.
- Ellenőrizze, hogy a csiszolóátárcsa megfelelően van felszerelve és rögzítve. Ne alkalmazzon szűkítőgyűrűt vagy csatlakozóelemet a csiszolóátárcsa megfelelő rögzítéséhez.
- A csiszolóátárcsákat a gyártó által meghatározott utasításoknak megfelelően kezelje és tárolja.

- Ne használja a készüléket olyan munkadarabok csiszolására, melyeknek a maximális vastagsága meghaladja a csiszolótárcsa maximális csiszolási mélységét.
- Ne használja a csiszolótárcsát sorjázásra.
- Amikor a csiszolótárcsát a tengely menetére akarja felszerelni, ellenőrizze, hogy a tengely menete megfelelő-e. Ellenőrizze, hogy a tengely megfelelően van védve és nem érinti a csiszolási felületet.
- Használat előtt vizsgálja meg a csiszolótárcsát, hogy az sérült-e. Ne használjon repedt, szakadt vagy bármilyen módon sérült csiszolótárcsát.
- Használat előtt hagyja a gépet 30 másodpercig üresjáratban működni.
- Azonnal kapcsolja ki a gépet, ha rendellenes rázkódás vagy bármilyen más géphiba jelentkezik. Óvatosan vizsgálja meg a gépet és csiszolótárcsát mielőtt újra bekapcsolja a gépet.
- Győződjön meg róla, hogy a kipattanó szikrák nem jelentenek veszélyt más személyek számára és nem kerülnek fokozottan gyúlékony anyagokkal kapcsolatba.
- Ellenőrizze, hogy a munkadarab megfelelően meg van-e támasztva, vagy be van-e fogva. Tartsa a kezét a vágandó felülettől távol.
- Mindig viseljen védőszemüveget és hallásvédőt. Ha úgy kívánja, vagy szükséges, akkor viseljen egyéb védőfelszerelést is, például egy kötényt vagy védősisakot.
- Győződjön meg róla, hogy a tárcsák és hegyek a gyártó utasításainak megfelelően kerültek felszerelésre.
- Ellenőrizze a betétek alkalmazását, ha ezt az összekötött csiszolótermékhez mellékelik, és amikor ez szükséges.
- Ha van a készülékhez védőelem, akkor tilos a készüléket e nélkül használni.
- Azoknál a készülékeknél, melyek menetes kerékagyas tárcsával működnek, győződjön meg róla, hogy a tárcsa menete elég hosszú ahhoz, hogy összeiljen a tengellyel.
- Ellenőrizze, hogy a szellőzőnyílások tiszták, amikor poros körülmények között dolgozik.

7 KIEGÉSZÍTŐ BIZTONSÁGI UTASÍTÁSOK AKKUMULÁTOROKHOZ ÉS TÖLTŐKHOZ

7.1 Akkumulátorok

- Tilos bármi okból kifolyólag kinyitni.
- Tilos olyan helyen tárolni, ahol a hőmérséklet meghaladhatja a 40 °C-ot.
- Csak 4 °C és 40 °C közötti hőmérsékleten töltsse.
- Az akkumulátorokat hűvös, száraz helyen tárolja (5 °C-20 °C között). Ne tárolja az akkumulátorokat lemerült állapotban.
- Előnyösebb, ha a lemerült Li-ion akkukat rendszeresen feltölti (évente legalább 4 alkalommal). A Li-ion akku hosszú távú tárolásához a 40%-os teljesítmény ideális.
- Az akkumulátorok ártalmatlanítása során kövesse „A környezetvédelem” című fejezetben foglaltakat.
- Ne tegye ki rövidzárlat hatásának. Ha közvetlenül a pozitív (+) és a negatív (-) kimenetek között érintkezés jön létre, vagy fém tárgyhoz történő véletlenszerű érintkezés során, az akkumulátor rövidzárlatos lesz és intenzív áram halad rajta keresztül. Ennek során hő keletkezik, amelynek hatására repedés vagy tűz keletkezhet.
- Ne hűtse. Ha az akkumulátorok 100 °C fölé melegsznek, akkor a hegesztés és az elválasztó szigetelés és egyéb polimer elemek megsérülhetnek, amely az elektrolit kiszivárgását és/vagy belső rövidzárlat kialakulását okozhatja. Ennek során hő keletkezik, amelynek hatására repedés vagy tűz keletkezhet. Sőt tilos az akkumulátort elégetni, mert robbanás és/vagy intenzív tűz alakulhat ki.
- Extrém körülmények között előfordul, hogy az akkumulátor eresz. Amikor folyadékot észlel az akkumulátoron, akkor kövesse az alábbi lépéseket:
 - Óvatosan törölje le a folyadékot egy ruhával. Kerülje a bőrrel való érintkezést.
 - Bőrrel való érintkezés és szembe jutás esetén kövesse az alábbi utasításokat:

- ✓ Azonnal öblítse le vízzel. Semlegesítse enyhe savval, például citromlével vagy ecettel.
- ✓ Szembe jutás esetén legalább 10 percen keresztül öblögesse bő, tiszta vízzel. Forduljon orvoshoz.



Tűzveszély! Kerülje el, hogy a leválasztott akkumulátor érintkezői rövidzárlatosak legyenek. Tilos az akkumulátort elérni.

7.2 Töltők

- Tilos újra nem tölthető akkumulátorok feltöltését megkísérelni.
- A sérült vezetékeket azonnal cserélje ki.
- Tilos víz hatásának kitenni.
- Tilos a töltőt felnyitni.
- Ne tesztelje a töltőt.
- A töltő csak beltéri használatra alkalmas.

8 AZ AKKUMULÁTOR TÖLTÉSE, BEHELYEZÉSE VAGY ELTÁVOLÍTÁSA

8.1 Töltő kijelzései (1. ábra)

Csatlakoztassa a töltőt a konnektorhoz:

- Folyamatos zöld: kész a feltöltésre.
- Villogó piros: töltés folyamatban.
- Folyamatos zöld: feltöltött.
- Folyamatos zöld és piros: az akkumulátor vagy a töltő hibás.



Megjegyzés: ha az akkumulátor nem illeszkedik megfelelően, húzza ki, és ellenőrizze, hogy az akkumulátor egység a megfelelő modell ehhez a töltőhöz, ahogy az a műszaki leírásban szerepel. Ne töltsön más típusú akkumulátort, vagy olyan akkumulátort, amely nem illeszkedik biztonságosan a töltőhöz.

1. Gyakran ellenőrizze a töltőt és az akkumulátort, miközben az csatlakoztatott a konnektorhoz.
2. A töltés befejezése után húzza ki a töltőt a konnektorból, és húzza ki belőle az akkumulátort.
3. Használat előtt tegye lehetővé, hogy az akkumulátor egység lehűljön.
4. Tárolja a töltőt és az akkumulátort zárt helyen, a gyermekek elől elzárva.



MEGJEGYZÉS: Ha az akkumulátor forró a szerszám folyamatos üzemeltetése miatt, a töltést megelőzően hagyja lehűlni szobahőmérsékletre. Ezzel megnöveli az akkumulátor élettartamát.

8.2 Akkumulátor behelyezése / eltávolítása (2. ábra)



FIGYELEM: Mielőtt bármilyen beállítást végezne a szerszámon, kapcsolja azt ki, vagy távolítsa el belőle az akkumulátort.

- Az egyik kezével fogja meg a szerszámot, a másik kezével pedig az akkumulátor egységet (12).
- A beszereléshez: nyomja és csúsztassa akkumulátort az akkumulátor nyílásba, és ellenőrizze, hogy az akkumulátor hátoldalán a kioldó retesz a helyére pattant, és az akkumulátor biztonságosan rögzítette az üzemeltetés megkezdése előtt.
- Az eltávolításhoz: Nyomja meg az akkumulátor kioldó reteszt, és ezzel egy időben húzza ki az akkumulátort .

8.3 Akkumulátor kapacitás jelző (3. ábra)

Az akkumulátor egységen vannak akkumulátor kapacitás kijelzők, ezért bármikor ellenőrizheti az akkumulátor töltöttségi állapotát, ha benyomja a gombot (14). Kérjük, a készülék használatára előtt nyomja meg a kapcsoló levelet, hogy ellenőrizze, az akkumulátor elégségesen feltöltött a készülék megfelelő működéséhez.

A 3 LED mutathatja az akkumulátor töltöttségi állapotát:

3 LED világít: Az akkumulátor teljesen feltöltött.

2 LED világít: Az akkumulátor 60%-ig feltöltött.

1 LED világít: Az akkumulátor majdnem lemerült.

9 ÖSSZESZERELÉS

9.1 A kiegészítő fogantyú felszerelése (4. ábra)



Figyelmeztetés: Az összeszerelés és a beállítás előtt mindig kapcsolja ki a sarokcsiszolót, és húzza ki az akkumulátort a sarokcsiszoló házból.

A kiegészítő fogantyút (7) kettő különböző módon lehet a sarokcsiszolóra felszerelni: balról és jobbról.

A felszereléshez egyszerűen csavarozza fel a fogantyút az egyik csatlakozópontra.

Ellenőrizze, hogy a fogantyú megfelelően rögzítve van-e, de ne húzza túlságosan szorosra.

9.2 A védőlemez felszerelése (5. ábra)

- Lazítsa ki a védőlemez (6) kapcsát a védőlemez reteszelőkarjának (4) kifelé irányuló meghúzásával.
- Forgassa a védőlemezt úgy, hogy a lemez fedetlen része, amennyire csak lehet, távol legyen a fő fogantyún lévő kéztől.
- Rögzítse a védőlemezt a reteszelőkar befelé irányuló elmozdításával (a védőlemeznek a továbbiakban nem szabad mozognia).



Megjegyzés: Ha a védőburkolat nem rögzíthető szorosan a reteszelőkar (4) segítségével, akkor használja az imbuszkulcsot a hatlapú anya meghúzásához.



Megjegyzés: A védőlemezt úgy kell elhelyezni, hogy megvédje a felhasználót, ha a csiszolótárcsa a használat során összetörne.

9.3 A csiszolótárcsa cseréje (6a – 7b. ábra)



Figyelem! – a használt tárcsa nagyon forró lehet!



Figyelmeztetés: az összeszerelés és a beállítás előtt mindig húzza ki az akkumulátort a sarokcsiszoló házból.

- Nyomja meg és tartsa benyomva az orsó reteszelőgombját (2) az orsó biztosításához.
- Forgassa el az orsót, hogy az a helyére záruljon.
- Távolítsa el a külső peremet és a tárcsát. A belső perem a helyén maradhat.
- Mindig ellenőrizze, hogy a belső perem megfelelően van-e az orsóra helyezve. Ennek érdekében ellenőrizze az orsó és a perem nyílásait (6a - 6b. ábra).
- Helyezze a használni kívánt másik tárcsát a belső perem tetejére, ugyanakkor tekintse meg a tárcsa gyártójának útmutatásait is a tárcsa megfelelő iránya érdekében (7a. ábra).
- Csavarozza vissza a külső peremet az orsóra és rögzítse a csavarkulccsal (7b. ábra).
- Az orsózárral rögzítse a tárcsát, hogy az ne tudjon elmozdulni.



Fontos! Csak akkor nyomja le a tengelyzárat, amikor a motor és a csiszolótengely már leálltak!

A tárcsa cseréje közben a tengelyzárat lenyomva kell tartani!

Kapcsolja be a sarokcsiszolót a BE/KI kapcsolóval (3+9), és hagyja 30 másodpercig működni, hogy ellenőrizze a megfelelő működését, és hogy nem érzékelhetők-e rendellenes rezgések. Erős rezgések esetén azonnal állítsa le a sarokcsiszolót, és vizsgálja meg a rezgések okát. Ha a csiszolótárcsa és a vágókorong vastagsága legfeljebb kb. 3 mm, csavarja fel a külső karimát a lapos oldalával a csiszolótárcsára vagy a vágókorongra.

10 MŰKÖDÉS

10.1 *Be- és kikapcsolás (8. ábra)*



A BE/KI kapcsoló használata előtt, ellenőrizze, hogy a csiszolótárcsa megfelelően van felszerelve és problémamentesen forog, valamint a külső perem jól meg van szorítva.

- Csatlakoztassa az akkumulátort a sarokcsiszolóra.

10.1.1 Bekapcsolás

Tolja előre a BE/KI kapcsolót (3) a kapcsolókar kioldásához, majd ezt követően teljesen nyomja le a kapcsolókart (9).

10.1.2 Kikapcsolás

Oldja ki a kapcsolókart (9). A BE/KI kapcsolót (3) automatikusan visszatér a reteszelt állapotba.



A tárcsa a készülék kikapcsolása után még tovább forog.

11 A KÉSZÜLÉK HASZNÁLATA

11.1 *A csavarkulcs tárolása (9. ábra)*

- A használat és a tárolás megkönnyítése érdekében a készülék csavarkulcs-tároló funkcióval rendelkezik. A csavarkulcsot használat után a kiegészítő fogantyúban lehet tárolni.
- Helyezze be a csavarkulcsot a kiegészítő fogantyún található nyílásba.
- A csavarkulcs akkor van megfelelően behelyezve a tárolóhelyre, amikor annak külső része zárul a kiegészítő fogantyú aljzatára.

- Amikor használni kívánja a csavarkulcsot, akkor egyszerűen húzza ki a fogantyúból a csavarkulcs végénél fogva.

11.2 Durva csiszolás (10. ábra)



Figyelmeztetés! Tilos vágótárcsát csiszolásra használni. Csiszoláskor használja mindig a speciális művelethez megfelelő védőfelszerelést.



VIGYÁZAT! Tilos a tárcsa forgása közben az orsózár gombját lenyomni. A legoptimálisabb csiszolási eredmény érdekében tartsa a készüléket 30° és 40° közötti szögben. Mozgassa a készüléket előre és hátra enyhe nyomás alkalmazása közben. Ezáltal a munkadarab nem melegszik fel túlzott mértékben, nem színeződik el és nem alakulnak ki rajta vajatok.

11.3 Vágás (11. ábra)

Fém vágása esetén mindig használja a vágáshoz megfelelő védőfelszerelést.

- A vágandó anyagtól függően vágás közben mozgassa előre a szerszámot erő kifejtése nélkül.
- Ne fejtse ki nyomást a vágókorongra.
- Ne döntse meg a készüléket, és ne mozgassa egyik oldalról a másikra.
- Kikapcsolás után tilos a vágókorong forgási sebességének csökkentését oldalról történő megnyomással megkísérelni.
- A készüléket mindig felfelé irányuló csiszoló mozgással kell alkalmazni. Ellenkező esetben fennáll annak a kockázata, hogy irányíthatatlanul kifordul a vágási vonalból.
- Négyzetes darabok és profilok vágása esetén javasolt a leghosszabb egyenes résznél kezdeni a munkát.



MEGJEGYZÉS: Derékszögű csiszoló vágási célra történő használata esetén kerülje annak vágási síkban történő megdöntését. A vágókorong szélének tisztának kell lennie. Kemény kő vágásához gyámánt vágókorong használatát javasoljuk.



**FIGYELMEZTETÉS! Tilos a csiszolótárcsát vágásra használni!
FIGYELMEZTETÉS! Tilos a vágótárcsát durva csiszolásra használni.
FIGYELMEZTETÉS! Tilos azbeszttartalmú anyagokat kezelni!**

12 TISZTÍTÁS ÉS KARBANTARTÁS

12.1 Tisztítás

- Tartsa a gép szellőzőnyílásait tisztán, hogy megelőzze a motor túlmelegedését.
- Rendszeresen puha ruhával tisztítsa a gép burkolatát, lehetőleg minden használat után.
- Tartsa a szellőzőnyílásokat portól és piszoktól mentesen.
- Ha a piszok nem jön le, használjon szappanos vízzel megnedvesített puha ruhát.



Ne használjon olyan oldószereket mint például alkohol, ammóniás víz, stb. Ezek az oldószerek károsíthatják a műanyag alkatrészeket.

13 MŰSZAKI ADATOK

Típus szám	POWDP35150
Forgási sebesség	8500 ford./perc
Tárcsa átmérője	115 mm
Névleges feszültség	20 V
Tengelyretesz	Igen
Akkumulátor csatlakoztatás	Becsúztatás
Orsó menete	M14
Puha markolat	Igen
Biztonsági terelőlemez	Igen
Lágy indítás	Igen

14 ZAJ

A zajkibocsátási értékeket a vonatkozó szabvány szerint mérték. (K=3)

Hangnyomásszint LpA	84 dB(A)
Hangteljesítményszint LwA	95 dB(A)



FIGYELEM! Viseljen hallásvédelmi felszerelést, amikor a gép túllépi a 85 dB(A) hangnyomásszintet.

aw (Rezgésszint)	Max. 4,3 m/s ²	K = 1,5 m/s ²
------------------	---------------------------	--------------------------

15 JÓTÁLLÁS

- Az alábbi termékre 36 hónapos jótállási időszak érvényes, mely azon a napon lép életbe, amikor az első felhasználó megvásárolja a terméket.
- Ez a jótállás fedez minden anyagi vagy gyártási hibát, de nem tartalmazza: az akkumulátorokat, a töltőket, az elhasználódás következtében meghibásodott alkatrészeket, például a csapágyakat, keféket, vezetőkeket, csatlakozókat, vagy más egyéb tartozékokat, mint például a fűrókat, fűrófejeket, fűrészlapokat stb.; a nem megfelelő felhasználásból, balesetből vagy a módosításból eredő sérülések és meghibásodásokat; sem pedig a szállítási díjat.
- A nem rendeltetésszerű használatból eredő károsodásokra és meghibásodásokra szintén nem vonatkozik a jótállás.
- A készülék nem rendeltetésszerű használatából eredő sérülésekért sem vállalunk felelősséget.
- A javításokat csak a Powerplus szerszámgépek javításához engedéllyel rendelkező ügyfélszolgálati központ végezheti el.
- Ha további információra van szüksége, hívja a 00 32 3 292 92 90 telefonszámot.
- A szállítási költségeket mindig az ügyfél viseli, kivéve, ha arról írásban másképp nem állapodnak meg.
- Ugyanakkor, ha a készülék sérülése a karbantartás elmulasztásának vagy túlterhelésnek a következménye, akkor a jótállásra nem lehet kárigényt benyújtani.
- Határozottan kizárja a jótállást az, ha a sérülés folyadék beszívárgásának, túl sok por bejutásának, szándékos rongálásnak (szándékos vagy túlzott gondatlanság), nem megfelelő használatnak (a készülék rendeltetésétől eltérő célra történő használat), illetéktelen használatnak (pl. a használati utasításban foglaltaknak figyelmen kívül

hagyása), szakértelem nélküli összeszerelésnek, villámcsapásnak, hibás hálózati feszültségnek a következménye. Ez a lista nem korlátozó.

- A reklamáció elfogadása semmi esetben sem jelenti a jótállási időszak meghosszabbítását, sem pedig egy új jótállási időszak kezdetét a készülék cseréje esetén.
- Azok az eszközök és alkatrészek, melyek a jótállás keretében kerülnek kicserélésre, a Varo NV tulajdonát képezik.
- Fenntartjuk a reklamáció visszautasításának jogát, amikor a vásárlást nem tudja igazolni, vagy amikor világos, hogy a termék karbantartását nem megfelelően végezte. (tisztaszellőzőnyílások, rendszeresen ellenőrzött szénkefék,...)
- A vásárlási szelvényt a vásárlás időpontjának bizonyításához meg kell őrizni.
- A szerszámot szétszerelés nélkül és elfogadhatóan tiszta állapotban kell visszaküldeni a forgalmazóhoz, az eredeti formakövető dobozban (ha tartozik ilyen az egységhez) és a vásárlási szelvényrel együtt.
- Az optimális működés biztosítása érdekében a készüléket havonta legalább egyszer fel kell tölteni.

16 KÖRNYEZETVÉDELEM



Ha a gép elhasználódott, ne dobja a háztartási szemétkébe, hanem gondoskodjon környezetbarát elhelyezéséről!

Az elhasználódott elektromos termékeket ne dobja a háztartási hulladékok közé.

Kérjük, hogy gondoskodjon azok újrahasznosításáról, amennyiben erre lehetősége van. Az újrahasznosítási lehetőségekről érdeklődjön a helyi köztisztasági szerveknél!

17 MEGFELELŐSÉGI NYILATKOZAT

VARO – Vic. Van Rompuy N.V. - Joseph Van Instraat 9 - BE2500 Lier - BELGIUM,
kijelenti, hogy

A termék típusa: Vezeték nélküli sarokcsiszoló 20 V - Akkumulátorral működik
Márkanév: PowerPlus
Cikkszám: POWDP35100

megfelel a harmonizált európai szabványok alkalmazásán alapuló, idevonatkozó európai irányelvek alapvető követelményeinek és egyéb vonatkozó rendelkezéseinek. A készülék bármilyen illetéktelen módosítása érvényteleníti a jelen nyilatkozatot.

Európai irányelvek (ideértve, adott esetben, azok módosításait az aláírás időpontjáig):

2011/65/EU
2006/42/EC
2014/30/EU

Harmonizált európai szabványok (ideértve, adott esetben, azok módosításait az aláírás időpontjáig):

EN60745-1: 2009
EN60745-2-3: 2011
EN55014-1: 2017
EN55014-2: 2015

A műszaki dokumentáció birtokosa: Philippe Vankerkhove, VARO - Vic. Van Rompuy N.V.

Az alulírott a társaság vezérigazgatója nevében jár el,

Ludo Mertens
Szabályozási Ügyek - Megfelelőségi Menedzser
24/03/2021, Lier - Belgium

1	ОБЛАСТЬ ПРИМЕНЕНИЯ	3
2	ОПИСАНИЕ (РИС. А)	3
3	СОДЕРЖИМОЕ УПАКОВКИ	3
4	УСЛОВНЫЕ ОБОЗНАЧЕНИЯ	4
5	ОБЩАЯ ИНСТРУКЦИЯ ПО ТЕХНИКЕ БЕЗОПАСНОСТИ ПРИ РАБОТЕ С ЭЛЕКТРОИНСТРУМЕНТОМ	4
5.1	<i>Рабочее место</i>	4
5.2	<i>Электробезопасность</i>	5
5.3	<i>Личная безопасность</i>	5
5.4	<i>Эксплуатация и уход за электроинструментом</i>	6
5.5	<i>Эксплуатация и уход за аккумуляторными инструментами</i>	6
5.6	<i>Обслуживание</i>	7
6	СПЕЦИАЛЬНЫЕ ИНСТРУКЦИИ ПО ТЕХНИКЕ БЕЗОПАСНОСТИ ДЛЯ УГЛОВЫХ ШЛИФМАШИН	7
7	ДОПОЛНИТЕЛЬНЫЕ ИНСТРУКЦИИ ПО ТЕХНИКЕ БЕЗОПАСНОСТИ ДЛЯ АККУМУЛЯТОРОВ И ЗАРЯДНЫХ УСТРОЙСТВ.....	8
7.1	<i>Аккумуляторы</i>	8
7.2	<i>Зарядные устройства</i>	9
8	ЗАРЯДКА И УСТАНОВКА ИЛИ СНЯТИЕ АККУМУЛЯТОРА	9
8.1	<i>Индикаторы зарядного устройства (Рис. 1)</i>	9
8.2	<i>Снятие/установка аккумулятора (Рис. 2)</i>	9
8.3	<i>Индикаторы заряда аккумулятора (Рис. 3)</i>	10
9	МОНТАЖ	10
9.1	<i>Установка дополнительной рукоятки (Рис. 4)</i>	10
9.2	<i>Монтаж защитного кожуха (Рис. 5)</i>	10
9.3	<i>Замена шлифовального круга (Рис. 6а – 7b)</i>	10
10	ЭКСПЛУАТАЦИЯ	11
10.1	<i>Включение и выключение (Рис. 8)</i>	11
10.1.1	Включение	11
10.1.2	Выключение	11

11	ЭКСПЛУАТАЦИЯ	12
11.1	<i>Хранение ключа (Рис. 9).....</i>	12
11.2	<i>Грубое шлифование (Рис. 10).....</i>	12
11.3	<i>Резка (Рис. 11).....</i>	12
12	ЧИСТКА И ОБСЛУЖИВАНИЕ	13
12.1	<i>Чистка.....</i>	13
13	ТЕХНИЧЕСКИЕ ДАННЫЕ.....	13
14	ШУМ	13
15	ГАРАНТИЯ	14
16	ОКРУЖАЮЩАЯ СРЕДА	15
17	ДЕКЛАРАЦИЯ О СООТВЕТСТВИИ.....	15

АККУМУЛЯТОРНАЯ УГЛОВАЯ ШЛИФМАШИНА 20 В POWDP35150

1 ОБЛАСТЬ ПРИМЕНЕНИЯ

Угловая шлифмашина предназначена для шлифования металла и камня при использовании соответствующего шлифовального круга и защитного кожуха. Прочтите все указания по технике безопасности, инструкции, иллюстрации и технические характеристики, прилагаемые к данному электроинструменту. Используйте инструментальные насадки только для тех работ, для которых они предназначены! Машина не предназначена для коммерческого использования.



ПРЕДУПРЕЖДЕНИЕ! Для вашей личной безопасности, тщательно ознакомьтесь с данным руководством и общими указаниями по технике безопасности перед тем, как приступить к работе с инструментом. При передаче этого электрического инструмента для пользования другим лицам обязательно приложите данные инструкции.

2 ОПИСАНИЕ (РИС. А)

- | | |
|---|---|
| 1. Редуктор | 10. Шлифовальный круг (НЕ входит в комплект) |
| 2. Кнопка блокировки шпинделя | 11. Зарядное устройство |
| 3. Выключатель Вкл/Выкл | 12. Аккумуляторный блок с индикатором заряда аккумулятора |
| 4. Рычаг блокировки защитного кожуха | 13. Кнопка для снятия аккумуляторного блока |
| 5. Ключ | 14. Кнопка индикатора заряда аккумулятора |
| 6. Металлический защитный кожух шлифовального круга | |
| 7. Дополнительная рукоятка | |
| 8. Фланцевая гайка | |
| 9. Лопаточный переключатель | |

3 СОДЕРЖИМОЕ УПАКОВКИ

- Удалите все упаковочные материалы.
- Удалите остатки упаковки и рекламные листки-вкладыши (если есть).
- Проверьте полноту комплекта поставки.
- Проверьте аппарат, силовой кабель, штепсель и все принадлежности на предмет повреждений при транспортировке.
- Храните упаковочные материалы по возможности до истечения гарантийного срока. После этого избавьтесь от них, используя местную систему утилизации бытовых отходов.



ПРЕДУПРЕЖДЕНИЕ: Упаковочные материалы – это не игрушки! Не позволяйте детям играть с пластиковыми пакетами! Есть опасность удушья!

- | | |
|------------------------------------|--------------------------------------|
| 1 шлифмашина | 1 Зарядное устройство |
| 1 руководство по эксплуатации | 1 защитный кожух шлифовального круга |
| 1 дополнительная рукоятка с ключом | |
| 1 Аккумуляторный блок | |



Если детали отсутствуют или повреждены, обратитесь к своему дилеру.

4 УСЛОВНЫЕ ОБОЗНАЧЕНИЯ

В данном руководстве и/или на самой машине используются следующие символы:

	Обозначает риск получения травмы или повреждения инструмента.		Соответствует основным требованиям Европейских директив.
	Прочитайте руководство перед использованием.		Класс II - Машина имеет двойную изоляцию; поэтому провод заземления не требуется (только для зарядного устройства).
	Надевайте средства защиты органов слуха.		Температура окружающей среды 40 °C макс. (для для аккумулятора).
	Всегда надевайте очки для защиты глаз.		Используйте аккумулятор и зарядное устройство в закрытых помещениях.
	Всегда надевайте противопылевой респиратор.		Не подвергайте зарядное устройство и аккумуляторный блок воздействию воды.
	Всегда надевайте защитные перчатки.		Не сжигайте аккумуляторный блок или зарядное устройство.

5 ОБЩАЯ ИНСТРУКЦИЯ ПО ТЕХНИКЕ БЕЗОПАСНОСТИ ПРИ РАБОТЕ С ЭЛЕКТРОИНСТРУМЕНТОМ

Прочтите все указания инструкции по технике безопасности. Несоблюдение указаний инструкции может привести к поражению электрическим током, пожару и/или серьезной травме. Сохраните инструкцию для последующего использования. Термин «электроинструмент» в инструкции по технике безопасности относится к вашему электроинструменту, работающему от электросети (с кабелем) или от батареи (без кабеля).

5.1 Рабочее место

- Поддерживайте чистоту и хорошее освещение на рабочем месте. Беспорядок и плохое освещение могут привести к опасным случаям.
- Не используйте электроинструменты во взрывоопасной окружающей среде, например, в присутствии огнеопасных жидкостей, газов или пыли. Электроинструменты порождают искры, которые могут воспламенить пыль или испарения.

- При работе электроинструмента дети и наблюдатели должны находиться на безопасном расстоянии. Отвлечение внимания может привести к потере управления.

5.2 Электробезопасность



Всегда проверяйте, чтобы напряжение в сети соответствовало напряжению, указанному на табличке с техническими данными.

- Штепсели электроинструментов должны соответствовать розетке. Никогда не вносите изменений в конструкцию штепселя. Не используйте никакие адаптеры с заземленными электроинструментами. Оригинальные штепсели и соответствующие им розетки уменьшат риск поражения электрическим током.
- Не прикасайтесь к заземленным поверхностям, например, к трубам, радиаторам, кухонным плитам и холодильникам. При заземлении тела возрастает риск поражения электрическим током.
- Не подвергайте электроинструменты воздействию дождя или влажной среды. При попадании воды в электроинструмент возрастает риск поражения электрическим током.
- Избегайте повреждения кабеля. Никогда не пользуйтесь кабелем для переноса, вытягивания или отсоединения электроинструмента от розетки. Храните кабель подальше от источников тепла, нефтепродуктов, острых краев или движущихся деталей. Поврежденные или запутанные кабели увеличивают риск поражения электрическим током.
- При работе с электроинструментом вне помещений пользуйтесь кабелем-удлинителем, предназначенным для использования вне помещений. Использование кабеля, предназначенного для работы вне помещений, уменьшит риск поражения электрическим током.
- Если работа с электроинструментом во влажных условиях неизбежна, пользуйтесь устройством защитного отключения (УЗО) тока. Использование УЗО уменьшит риск поражения электрическим током.

5.3 Личная безопасность

- Будьте бдительны, следите за своими действиями и руководствуйтесь здравым смыслом при работе с электроинструментом. Не пользуйтесь электроинструментом, когда вы устали или находитесь под влиянием наркотических препаратов, алкоголя или лекарств. Потеря внимания при работе с электроинструментами лишь на мгновение может привести к серьезной травме.
- Используйте защитное снаряжение. Всегда надевайте очки для защиты глаз. Защитное снаряжение, в частности, противопылевой респиратор, обувь с предохраняющей от скольжения подошвой, защитный шлем или средства защиты органов слуха, используемые в соответствующих условиях, уменьшат риск травмы.
- Не допускайте непреднамеренного включения машины. Перед подключением к сети убедитесь, что выключатель находится в выключенном положении. Переноска электроинструментов, держа палец на выключателе, или подсоединение электроинструментов в сеть, когда выключатель находится во включенном положении, могут привести к несчастным случаям.
- Уберите все регулировочные или гаечные ключи перед включением электроинструмента. Регулировочный или гаечный ключ, оставленный во вращающейся части электроинструмента, может привести к травмам.
- Не тянитесь слишком далеко. Постоянно поддерживайте устойчивость на ногах. Это позволит лучше управлять электроинструментом в непредвиденных ситуациях.

- Одевайтесь соответствующим образом. Не надевайте просторную одежду или ювелирные изделия. Держите волосы, одежду и перчатки подальше от электроинструмента. Просторная одежда, ювелирные изделия или длинные волосы могут застрять в движущихся частях электроинструмента.
- Если предусмотрены устройства для отвода и сбора пыли, убедитесь в том, что они подсоединены и используются надлежащим образом. Использование таких устройств может уменьшить опасность, связанную с пылью.

5.4 Эксплуатация и уход за электроинструментом

- Не перегружайте электроинструмент. Используйте электроинструмент в соответствии с его назначением. Правильно подобранный инструмент выполнит работу лучше и надежнее в том режиме, на который он рассчитан.
- Не используйте электроинструмент с неисправным выключателем. Электроинструмент с неисправным выключателем опасен и подлежит ремонту.
- Отсоедините штепсельную вилку от источника питания перед регулировкой, сменой принадлежностей или хранением электроинструментов. Такие предупредительные меры безопасности уменьшают риск непреднамеренного включения электроинструмента.
- Храните неиспользуемые электроинструменты в недоступных для детей местах и не позволяйте людям, не знакомым с электроинструментом или с данными инструкциями, работать с электроинструментом. Электроинструменты представляют потенциальную опасность в руках неподготовленных пользователей.
- Содержите электроинструменты в исправности. Следите за тем, чтобы не было смещения или заедания движущихся частей, повреждения деталей или какого-либо другого обстоятельства, которое может повлиять на функционирование электроинструмента. Если электроинструмент поврежден, его необходимо отремонтировать. Множество несчастных случаев вызвано использованием электроинструментов, с которыми не обращались надлежащим образом.
- Содержите режущие инструменты острыми и чистыми. Правильно обслуживаемые режущие инструменты с острыми режущими кромками меньше заедают и легче управляются.
- Используйте электроинструмент, принадлежности, режущие инструменты и т.п. в соответствии с данными инструкциями и назначением конкретного типа электроинструмента, принимая во внимание условия и характер выполняемой работы. Использование электроинструмента не по назначению может привести к потенциально опасным ситуациям.

5.5 Эксплуатация и уход за аккумуляторными инструментами

- Заряжайте аккумуляторы только с помощью зарядного устройства, рекомендованного изготовителем. Зарядное устройство, которое подходит для определенного типа аккумуляторов, может создавать риск возгорания при его использовании с другими аккумуляторами.
- Используйте электроинструменты только со специально предназначенными для них аккумуляторными блоками. Использование других аккумуляторных блоков может создавать риск травмы и возгорания.
- Если аккумуляторный блок не используется, держите его в стороне от других металлических предметов, таких как канцелярские скрепки, монеты, ключи, гвозди, шурупы или другие небольшие металлические предметы, которые могут создавать соединение от одной клеммы к другой. Короткое замыкание клемм аккумулятора может быть причиной ожогов или возгорания.
- При неблагоприятных условиях из аккумулятора может вытечь электролит; избегайте контакта с электролитом. При случайном попадании на кожу смойте электролит водой. При попадании электролита в глаза дополнительно обратитесь за

медицинской помощью. Вытекающий из аккумулятора электролит может вызвать раздражение кожи или ожоги.

- Не используйте аккумуляторный блок или инструмент, который поврежден или модифицирован. Поврежденные или модифицированные аккумуляторы могут демонстрировать непредсказуемое поведение, приводящее к возгоранию, взрыву или риску получения травмы.
- Не подвергайте аккумуляторный блок или инструмент воздействию огня или аномально высокой температуры. Воздействие огня или температуры выше 130 °C может привести к взрыву.
- Следуйте всем инструкциям по зарядке и не заряжайте аккумуляторный блок или инструмент при температуре, находящейся за пределами диапазона, указанного в инструкциях. Неправильная зарядка или зарядка при температурах, находящихся за пределами указанного диапазона, может привести к повреждению аккумулятора и повышает опасность возгорания.

5.6 Обслуживание

- Ваш электроинструмент должен обслуживаться квалифицированным специалистом, который использует только стандартные запасные части. Это обеспечит соответствие требуемым стандартам безопасности.

6 СПЕЦИАЛЬНЫЕ ИНСТРУКЦИИ ПО ТЕХНИКЕ БЕЗОПАСНОСТИ ДЛЯ УГЛОВЫХ ШЛИФМАШИН

- Удалите все упаковочные материалы и незакрепленные детали из устройства.
- Проверьте принадлежности перед использованием. Они должны подходить для машины и ее назначения.
- Если машина новая, сначала необходимо зарядить аккумулятор.
- Убедитесь, что максимальная скорость вращения, указанная на шлифовальном круге, соответствует максимальной скорости вращения машины. Скорость вращения машины не должна превышать значения, указанного на шлифовальном круге.
- Убедитесь, что размеры шлифовального круга соответствуют спецификации машины.
- Убедитесь, что шлифовальный круг правильно установлен и закреплен. Не используйте редуцирующие кольца или переходники для надлежащей установки шлифовального круга.
- Обращайтесь с шлифовальными кругами и храните их в соответствии с инструкциями поставщика.
- Не используйте машину для шлифования заготовок с максимальной толщиной, превышающей максимальную глубину шлифования шлифовального круга.
- Не используйте шлифовальные круги для снятия заусенцев.
- Если шлифовальные круги должны крепиться на резьбу шпинделя, убедитесь, что шпиндель имеет достаточную резьбу. Убедитесь, что шпиндель имеет достаточную защиту и не касается поверхности шлифования.
- Перед работой проверьте шлифовальный круг на отсутствие повреждений. Не используйте шлифовальные круги, которые имеют трещины, сколы или иные повреждения.
- Перед использованием дайте машине поработать на холостых оборотах в течение 30 секунд.
- Немедленно выключите машину при появлении необычных вибраций или других дефектов. Тщательно осмотрите машину и шлифовальный круг перед повторным включением машины.
- Убедитесь, что вылетающие искры не опасны для людей и что они не попадают на легковоспламеняющиеся материалы.

- Убедитесь, что заготовка имеет достаточную опору или фиксацию. Держите руки подальше от обрабатываемой поверхности.
- Всегда надевайте защитные очки и средства защиты органов слуха. При желании или необходимости используйте также другие средства защиты, например, фартуки или защитные каски.
- Убедитесь, что шлифовальные круги и головки установлены в соответствии с инструкциями изготовителя.
- Убедитесь, что используются прокладки, снабженные абразивом со связкой, и когда они необходимы.
- Если с инструментом поставляется защитный кожух, никогда не используйте инструмент без такого кожуха.
- Для инструментов, рассчитанных на установку шлифовального круга с резьбовым отверстием, убедитесь в достаточной длине резьбы круга в соответствии с длиной шпинделя.
- Убедитесь, что вентиляционные отверстия содержатся в чистоте при работе в запыленной окружающей среде.

7 ДОПОЛНИТЕЛЬНЫЕ ИНСТРУКЦИИ ПО ТЕХНИКЕ БЕЗОПАСНОСТИ ДЛЯ АККУМУЛЯТОРОВ И ЗАРЯДНЫХ УСТРОЙСТВ

7.1 Аккумуляторы

- Ни в коем случае не пытайтесь вскрывать аккумуляторы.
- Не храните аккумуляторы в местах, где температура может превышать 40 °С.
- Заряжайте аккумуляторы только при температурах окружающей среды от 4 °С до 40 °С.
- Храните ваши аккумуляторы в сухом прохладном месте (5 °С - 20 °С). Никогда не храните аккумуляторы в разряженном состоянии.
- Литий-ионные аккумуляторы лучше всего регулярно разряжать и перезаряжать (минимум 4 раза в год). При длительном хранении литий-ионного аккумулятора идеальной является его зарядка до 40% мощности.
- При утилизации аккумуляторов, руководствуйтесь инструкциями, приведенными в разделе «Защита окружающей среды».
- Не вызывайте короткие замыкания. Если создается соединение между положительной (+) и отрицательной (-) клеммой напрямую или через случайный контакт с металлическими предметами, возникает короткое замыкание аккумулятора, и будет протекать большой ток, вызывая выделение тепла, которое может привести к разрыву корпуса или возгоранию.
- Не нагревайте аккумуляторы. Если аккумуляторы нагреваются до температуры выше 100 °С, могут повредиться уплотнения, изолирующие сепараторы и другие полимерные компоненты, вызывая утечку электролита и/или внутреннее короткое замыкание, приводящее к выделению тепла с последующим разрывом или возгоранием. Кроме того, не бросайте аккумуляторы в огонь - может произойти взрыв и/или сильное горение.
- В экстремальных условиях может произойти утечка аккумулятора. Если вы заметите жидкость на аккумуляторе, сделайте следующее:
 - Осторожно сотрите жидкость с помощью ветоши. Избегайте контакта с кожей.
 - При контакте с кожей или глазами, следуйте указаниям ниже:
 - ✓ Немедленно промойте водой. Нейтрализуйте слабой кислотой, такой как лимонный сок или уксус.

- ✓ При контакте с глазами, промойте в большом количестве чистой воды в течение минимум 10 минут. Обратитесь к врачу.



Опасность возгорания! Избегайте короткого замыкания контактов отсоединенного аккумулятора. Не сжигайте аккумуляторы.

7.2 Зарядные устройства

- Никогда не пытайтесь заряжать непerezаряжаемые аккумуляторы.
- Немедленно заменяйте дефектные шнуры.
- Не подвергайте действию воды.
- Не вскрывайте зарядное устройство.
- Не вставляйте никаких предметов в зарядной устройстве.
- Зарядное устройство предназначено только для использования внутри помещений.

8 ЗАРЯДКА И УСТАНОВКА ИЛИ СНЯТИЕ АККУМУЛЯТОРА

8.1 Индикаторы зарядного устройства (Рис. 1)

Подключите зарядное устройство к электрической розетке:

- Горит постоянно зеленым светом: готов к зарядке.
- Мигает красным светом: зарядка.
- Горит постоянно зеленым светом: заряжено.
- Горит постоянно зеленым и красным светом: аккумулятор или зарядное устройство повреждены.



Примечание. Если аккумулятор невозможно подключить для зарядки, отсоедините ее и убедитесь, что модель аккумуляторного блока соответствует модели зарядного устройства, как показано в таблице технических характеристик. Не заряжайте аккумуляторные блоки других моделей или аккумуляторные блоки, которые невозможно надежно закрепить в зарядном устройстве.

1. Периодически проверяйте состояние зарядного устройства и аккумуляторного блока при подключении.
2. Отключайте зарядное устройство от сети и отсоединяйте его от аккумуляторного блока после окончания зарядки.
3. Перед использованием аккумуляторного блока дайте ему полностью остыть.
4. Храните зарядное устройство и аккумуляторный блок в помещении, в недоступном для детей месте.



ПРИМЕЧАНИЕ. Если после продолжительной эксплуатации электроинструмента аккумулятор слишком сильно нагрелся, перед началом зарядки дайте ему остыть до комнатной температуры. Это позволит продлить срок службы батарей.

8.2 Снятие/установка аккумулятора (Рис. 2)



ПРЕДУПРЕЖДЕНИЕ. Перед выполнением каких-либо регулировок убедитесь, что электроинструмент отключен, или снимите аккумуляторный блок.

- Держите инструмент одной рукой, а аккумуляторный блок (12) другой рукой.
- Для установки: нажмите и вставьте аккумуляторный блок в аккумуляторный отсек. Перед началом работы убедитесь, что защелка на задней стороне аккумулятора встала на место и аккумулятор надежно закреплен.
- Для снятия: одновременно нажмите защелку аккумулятора и извлеките аккумуляторный блок.

8.3 Индикаторы заряда аккумулятора (Рис. 3)

На аккумуляторном блоке предусмотрены индикаторы заряда аккумулятора, благодаря которым можно проверить уровень заряда аккумулятора, нажав кнопку (14). Перед использованием инструмента нажмите кнопку выключателя и убедитесь, что заряд аккумулятора достаточно для нормальной работы.

Уровень заряда аккумулятора показывается тремя светодиодными индикаторами.

Горят три светодиода: аккумулятор полностью заряжен.

Горят два светодиода: аккумулятор заряжен на 60 %.

Горит один светодиод: аккумулятор почти разряжен.

9 МОНТАЖ

9.1 Установка дополнительной рукоятки (Рис. 4)



Внимание! Перед установкой и регулировкой угловой шлифовальной машины необходимо отключить ее и извлечь аккумуляторный блок из ее корпуса.

Дополнительная рукоятка (7) может быть присоединена к угловой шлифмашине в двух различных позициях: слева и справа.

Для монтажа рукоятки просто вкрутите ее в одно из мест крепления. Убедитесь, что рукоятка надежно закреплена, но не закручивайте ее слишком плотно.

9.2 Монтаж защитного кожуха (Рис. 5)

- Ослабьте зажим защитного кожуха (6), потянув рычаг блокировки защитного кожуха (4) наружу.
- Поверните защитный кожух так, чтобы открытая часть круга оказалась как можно дальше от руки на основной рукоятке.
- Зафиксируйте защитный кожух, нажав на рычаг блокировки внутрь (защитный кожух больше не должен двигаться).



Примечание: Если защитный кожух невозможно прочно зафиксировать рычагом блокировки (4), используйте шестигранный ключ для затяжки шестигранной гайки.



Примечание: для защиты пользователя в случае раскола круга во время работы необходимо установить защитный кожух.

9.3 Замена шлифовального круга (Рис. 6а – 7б)



Осторожно – круг, который был использован, может быть очень горячим!



Внимание! Перед установкой и регулировкой шлифовальной машины необходимо извлечь аккумуляторный блок из ее корпуса.

- Нажмите и удерживайте кнопку блокировки шпинделя (2), чтобы закрепить шпиндель.
- Поверните шпиндель до фиксации.
- Снимите наружный фланец и круг, при этом внутренний фланец может остаться на месте.
- Всегда проверяйте, правильно ли установлен внутренний фланец на шпинделе, используя соответствующие пазы на шпинделе и на фланце (Рис. 6а - 6b).
- Поместите запасной круг, который вы хотите использовать, поверх внутреннего фланца и проверьте правильность ориентации круга по инструкциям производителя круга (Рис. 7а).
- Снова прикрутите наружный фланец к шпинделю и закрепите его с помощью ключа (Рис. 7b).
- Используя кнопку блокировки шпинделя, убедитесь, что круг не может соскочить.



Внимание! Нажимайте блокировку только тогда, когда двигатель и шлифовальный круг полностью остановились!

Необходимо держать нажатой блокировку шпинделя во время замены круга! Включите шлифовальную машину, нажав на выключатель (3 + 9). Подождите 30 секунд, чтобы убедиться, что инструмент работает исправно, без избыточной вибрации. При наличии сильной вибрации необходимо немедленно выключить шлифовальную машину и найти причину.

При использовании шлифовального круга или отрезного диска толщиной до приблизительно 3 мм следует накрутить внешний фланец таким образом, чтобы его плоская сторона была направлена в сторону шлифовального круга или отрезного диска.

10 ЭКСПЛУАТАЦИЯ

10.1 Включение и выключение (Рис. 8)



Перед нажатием выключателя Вкл/Выкл убедитесь, что шлифовальный круг надежно закреплен и плавно вращается, а внешний фланец хорошо затянут.

- Подсоедините аккумуляторный блок к корпусу угловой шлифмашины.

10.1.1 Включение

Продвиньте выключатель Вкл/Выкл (3) вперед, чтобы разблокировать лопаточный переключатель, затем полностью нажмите на лопаточный переключатель (9).

10.1.2 Выключение

Отпустите лопаточный переключатель (9). Выключатель Вкл/Выкл (3) автоматически вернется в заблокированное положение.



Круг продолжает вращаться после выключения инструмента.

11 ЭКСПЛУАТАЦИЯ

11.1 Хранение ключа (Рис. 9)

- Для удобного использования и хранения этот инструмент оснащен функцией хранения ключа. После использования ключ можно хранить в дополнительной рукоятке.
- Вставьте ключ в имеющийся паз в дополнительной рукоятке.
- Ключ целиком хранится до тех пор, пока выступы на ключе не будут зафиксированы в гнездах дополнительной рукоятки.
- Чтобы использовать ключ и вынуть его из рукоятки, просто возьмитесь за тянущие стороны стержня ключа и вытащите его.

11.2 Грубое шлифование (Рис. 10)



Предупреждение: Никогда не используйте для шлифования отрезной круг. Используйте только защитный кожух, предназначенный для шлифования.



ВНИМАНИЕ: Никогда не нажимайте кнопку блокировки шпинделя при вращающемся круге. Для достижения наилучших результатов шлифования установите инструмент под углом от 30° до 40°. Перемещайте инструмент назад и вперед, прилагая небольшое давление. Таким образом, обрабатываемая заготовка не будет слишком сильно нагреваться, не будет обесцвечиваться, и будет избегаться образование канавок.

11.3 Резка (Рис. 11)

Используйте только защитный кожух, предназначенный для резки металла.

- При резке перемещайте инструмент вперед без применения усилия, в зависимости от разрезаемого материала.
- Не прикладывайте давление к отрезному кругу.
- Не наклоняйте инструмент и не перемещайте его из стороны в сторону.
- Не снижайте скорость вращения отрезного круга при выключении, прилагая боковое давление.
- Инструмент всегда должен работать при направленном вверх движении абразивного круга. В противном случае имеется риск его отбрасывания от линии реза неконтролируемым образом.
- При резке прутков с квадратными сечениями или профилями предпочтительно начинать с самой прямой части.



ПРИ МЕЧАНИЕ: При использовании угловой шлифмашины для резки избегайте ее наклона в плоскости резания. Отрезной круг должен иметь чистую режущую кромку. Алмазный отрезной круг рекомендуется использовать для резки твердого камня.



ПРЕДУПРЕЖДЕНИЕ: Никогда не используйте для резки шлифовальный круг.

ПРЕДУПРЕЖДЕНИЕ: Никогда не используйте для грубого шлифования отрезной круг.

ПРЕДУПРЕЖДЕНИЕ: Не должны обрабатываться материалы, содержащие асбест!

12 ЧИСТКА И ОБСЛУЖИВАНИЕ

12.1 Чистка

- Содержите вентиляционные отверстия машины в чистоте для предотвращения перегрева двигателя.
- Регулярно очищайте корпус машины мягкой тряпкой, желательнее после каждого использования.
- Не допускайте попадания пыли и грязи в вентиляционные отверстия.
- Если грязь не отходит, используйте мягкую тряпку, смоченную в мыльной воде.



ВНИМАНИЕ! Звуковое давление может превышать 85 дБ(А). В этом случае необходимо использовать индивидуальные средства защиты органов слуха.

13 ТЕХНИЧЕСКИЕ ДАННЫЕ

Номер модели	POWDP35150
Скорость вращения	8500 об/мин
Диаметр шлифовального круга	115 мм
Номинальное напряжение	20 В
Блокировка шпинделя	Да
Соединение аккумулятора	Задвигаемое
Резьба шпинделя	M14
Мягкая рукоятка	Да
Защитный кожух	Да
Плавный пуск	Да

14 ШУМ

Значения уровня шума, измеренные согласно соответствующему стандарту. (K=3)

Уровень звукового давления LpA	84 дБ(А)
Уровень звуковой мощности LwA	95 дБ(А)



ВНИМАНИЕ! Звуковое давление может превышать 85 дБ(А). В этом случае необходимо использовать индивидуальные средства защиты органов слуха.

aw (Вибрация)	Макс. 4,3 м/с ²	K = 1,5 м/с ²
---------------	----------------------------	--------------------------

15 ГАРАНТИЯ

- В соответствии с законодательными требованиями, данный продукт обеспечивается гарантией на срок 36 месяцев, исчисляемый с даты приобретения первым покупателем.
- Данная гарантия охватывает все дефекты материалов или производства, исключая батареи, зарядные устройства, дефектные детали, подвергаемые естественному износу, особенно такие, как подшипники, щетки, кабели и штепсельные вилки, или принадлежности, такие как сверла, головки сверл, пильные полотна и т. д.; она не включает повреждения или дефекты, возникающие вследствие ненадлежащего обращения, несчастных случаев или внесения изменений в конструкцию, а также не включает транспортные расходы.
- Повреждения и/или дефекты, возникающие вследствие неправильной эксплуатации, также не подпадают под условия данной гарантии.
- Мы также отказываемся от всех обязательств в отношении любых телесных повреждений, возникающих вследствие неправильной эксплуатации инструмента.
- Ремонт может выполняться только в авторизованном центре обслуживания покупателей инструментов Powerplus.
- Дополнительную информацию вы всегда можете получить по телефону 00 32 3 292 92 90.
- Любые транспортные расходы должен нести покупатель, если не согласовано иное в письменной форме.
- Вместе с тем, не может быть предъявлено никакой претензии по гарантии, если повреждение устройства является результатом небрежного обслуживания или перегрузки.
- Из гарантии определенно исключается повреждение, возникающее вследствие проникновения жидкости, сильного запыления, умышленного повреждения (преднамеренно или по грубой небрежности), неправильной эксплуатации (использования устройства не по назначению), неправомерного использования (например, несоблюдения инструкций, приведенных в руководстве), неквалифицированной сборки, разряда молнии, неправильного напряжения сети.
- Принятие претензий по гарантии не является основанием для продления гарантийного периода или назначения нового гарантийного периода в случае замены устройства.
- Устройства или детали, замененные по гарантии, остаются собственностью компании Varo NV.
- Мы сохраняем за собой право отказать в удовлетворении претензии во всех случаях, когда не может быть подтвержден факт покупки, или когда очевидно, что за изделием не производился надлежащий уход. (Очистка вентиляционных отверстий, регулярное обслуживание угольных щеток и т.п.).
- Для подтверждения даты покупки следует хранить чек.
- Ваше устройство следует возвращать поставщику в неразобранном виде, в приемлемо чистом состоянии (в оригинальной противоударной упаковке, если таковая имелась), приложив документ о покупке.
- Для обеспечения оптимальной работы этого инструмента его необходимо заряжать минимум 1 раз в месяц.

16 ОКРУЖАЮЩАЯ СРЕДА

Если Ваш аппарат требует замены после длительного использования, не выбрасывайте его вместе с домашним мусором, а используйте экологически безопасный способ для его утилизации.

С отходами электрических машин нельзя поступать, как с обычными домашними отходами. Позаботьтесь об утилизации там, где для этого есть соответствующие установки. Проконсультируйтесь у местных органов власти или у продавца о возможности утилизации.

17 ДЕКЛАРАЦИЯ О СООТВЕТСТВИИ

VARO – Vic. Van Rompuy N.V. - Joseph Van Instraat 9 - BE2500 Lier - БЕЛЬГИЯ, настоящим заявляет, что

Продукт: АККУМУЛЯТОРНАЯ УГЛОВАЯ ШЛИФМАШИНА 20 В - на
батареях
Марка: PowerPlus
Модель: POWDP35100

соответствует обязательным требованиям и иным соответствующим положениям действующих Европейских директив, основанных на Европейских гармонизированных стандартах. Любое несанкционированное изменение устройства аннулирует данное заявление.

Европейские директивы (включая, если применимо, их поправки до даты подписания):

2011/65/EU
2006/42/EC
2014/30/EU

Европейские гармонизированные стандарты (включая, если применимо, их поправки до даты подписания):

EN60745-1: 2009
EN60745-2-3: 2011
EN55014-1: 2017
EN55014-2: 2015

Держатель технической документации: Филип Ванкерхов (Philippe Vankerhove), VARO – Vic. Van Rompuy N.V.

Нижеподписавшийся действует от имени Исполнительного директора компании,

Ludo Mertens

Отдел нормоконтроля – Менеджер по вопросам согласований
24/03/2021, Lier - Belgium

1	ПРЕДНАЗНАЧЕНИЕ НА ЕЛЕКТРОИНСТРУМЕНТА	3
2	ОПИСАНИЕ (ФИГ. А)	3
3	СПИСЪК НА СЪДЪРЖАНИЕТО НА ОПАКОВКАТА	3
4	СИМВОЛИ	4
5	ОБЩИ ПРЕДУПРЕЖДЕНИЯ ЗА БЕЗОПАСНОСТ ПРИ ИЗПОЛЗВАНЕ НА МЕХАНИЗИРАНИ ИНСТРУМЕНТИ	4
5.1	<i>Работна зона</i>	4
5.2	<i>Електрическа безопасност</i>	4
5.3	<i>Лична безопасност</i>	5
5.4	<i>Използване и грижи за механизирания инструмент</i>	5
5.5	<i>Употреба и грижи за инструмент на батерии</i>	6
5.6	<i>Сервизно обслужване</i>	6
6	СПЕЦИАЛНИ ИЗИСКВАНИЯ ЗА БЕЗОПАСНА РАБОТА	7
7	ДОПЪЛНИТЕЛНИ ИНСТРУКЦИИ ЗА БЕЗОПАСНОСТ ЗА АКУМУЛАТОРНИ БАТЕРИИ И ЗАРЯДНИ УСТРОЙСТВА	8
7.1	<i>Батерии</i>	8
7.2	<i>Зарядни устройства</i>	8
8	ЗАРЕЖДАНЕ, ПОСТАВЯНЕ И СВАЛЯНЕ НА АКУМУЛАТОРНАТА БАТЕРИЯ	9
8.1	<i>Индикации при зареждане (Фиг. 1)</i>	9
8.2	<i>Поставяне / сваляне на акумулаторната батерия (Фиг. 2)</i>	9
8.3	<i>Индикатор на зареждането (Фиг. 3)</i>	9
9	СГЛОБЯВАНЕ	10
9.1	<i>Монтиране на спомагателната ръкохватка (Фиг. 4)</i>	10
9.2	<i>Монтиране на протектора (Фиг. 5)</i>	10
9.3	<i>Смяна на шлифовъчния диск (Фиг. 6а-7b)</i>	10
10	РАБОТА	11
10.1	<i>Включване / Изключване (Фиг. 8)</i>	11
10.1.1	Включване	11
10.1.2	Изключване	11
11	УПОТРЕБА	11

11.1	Отделение за съхранение на гаечния ключ (Фиг. 9)	11
11.2	Грубо шлайфане (Фиг. 10)	12
11.3	Рязане (Фиг. 11)	12
12	ПОЧИСТВАНЕ И ПОДДРЪЖКА	13
12.1	Почистване	13
13	ТЕХНИЧЕСКИ ДАННИ	13
14	ШУМ	13
15	ГАРАНЦИЯ	14
16	ОКОЛНА СРЕДА	14
17	ДЕКЛАРАЦИЯ ЗА СЪОТВЕТСТВИЕ	15

БЕЗЖИЧЕН ЪГЛОШЛАЙФ 20 В ЛИТИЕВО-ЙОННА POWDP35150

1 ПРЕДНАЗНАЧЕНИЕ НА ЕЛЕКТРОИНСТРУМЕНТА

Ъглошлайфът е предназначен за шлайфане на метал и камък, когато се използва подходящ шлифовъчен диск и протектор. Прочетете всички предупреждения за безопасност, инструкции, илюстрации и спецификации предоставени с този електроинструмент. Не използвайте за работа приставки за инструменти, освен тези, за която те са предназначени! Не е подходящ за професионална употреба.



Предупреждение! Преди да използвате инструмента, прочетете внимателно това ръководство и общите инструкции за безопасност, заради вашата собствена сигурност. Вашият електроинструмент трябва да се предава на друг само заедно с настоящите инструкции.

2 ОПИСАНИЕ (ФИГ. А)

1. Предавателна кутия
2. Бутон за блокиране на шпиндела
3. Превключвател за вкл./изкл.
4. Фиксиращ лост за протектора
5. Гаечен ключ
6. Протектор за шлайфане на метал
7. Спомагателна ръкохватка
8. Фланцова гайка
9. Педален превключвател
10. Шлифовъчен диск (НЕ е включен)
11. Зарядно устройство
12. Акумулаторна батерия с индикатор на капацитета на батерията
13. Бутон за освобождаване на акумулаторната батерия
14. Бутон за индикатора на капацитета на батерията

3 СПИСЪК НА СЪДЪРЖАНИЕТО НА ОПАКОВКАТА

- Отстранете всички опаковъчни материали.
- Отстранете останалите опаковъчни и временни поставки (ако има такива).
- Проверете дали пакетът съдържа всички компоненти.
- Проверете дали уредът, охранващият кабел, щепселът и аксесоарите не са били повредени при транспортиране.
- Пазете опаковъчните материали почти до края на гаранционния период. След това изхвърлете в пункт за събиране на отпадъци.



ВНИМАНИЕ! Опаковъчните материали не са играчки! Не позволявайте на деца да играят с найлонови торбички! Риск от задушаване!

- | | |
|---|------------------------|
| 1 x машина | 1 x Зарядно устройство |
| 1 x ръководство | 1 x дисков протектор |
| 1 x спомагателна ръкохватка с гаечен ключ | |
| 1 x акумулаторен блок | |



В случай, че някои части липсват или са повредени, свържете се с местния представител.

4 СИМВОЛИ

В настоящия наръчник и/или върху машината са използвани следните символи:

	Указва опасност от травма или повреда на инструмента.		В съответствие с основните изисквания на Европейски директиви.
	Преди да използвате машината, прочетете ръководството.		Клас II – Машината е с двойна изолация; поради това заземителен проводник не е необходим (само за зарядното устройство).
	Използвайте предпазни средства за ушите.		Околна температура 40 °C макс. (само за акумулаторната батерия).
	Използвайте предпазни средства за очите.		Използвайте акумулаторната батерия и зарядното устройство само в затворени помещения.
	Носете маска в прашни условия.		Не излагайте на въздействието на вода зарядното устройство и акумулаторната батерия.
	Носете защитни ръкавици.		Не изгаряйте акумулаторната батерия или зарядното устройство.

5 ОБЩИ ПРЕДУПРЕЖДЕНИЯ ЗА БЕЗОПАСНОСТ ПРИ ИЗПОЛЗВАНЕ НА МЕХАНИЗИРАНИ ИНСТРУМЕНТИ

Прочетете всички предупреждения за безопасност и всички инструкции. Неспазването им може да причини електрически удар, пожар и/или сериозно нараняване. Запазете всички предупреждения и инструкции за бъдещи справки. Терминът "механизиран инструмент" в предупрежденията се отнася за вашия захванан от мрежата (с кабел) или за работещ на батерии (без кабел) механизирани инструменти.

5.1 Работна зона

- Работната зона трябва да бъде чиста и добре осветена. Неподредените и неосветени зони са предпоставка за инциденти.
- Не работете с механизирани инструменти във взривоопасна атмосфера, например в близост до запалими течности, газове или прах. Механизираните инструменти създават искри, които могат да запалят праха или парите.
- Не допускайте присъствие на деца или странични лица, когато работите с механизирания инструмент. Разсейването може да ви накара да загубите контрол върху него.

5.2 Електрическа безопасност

- Винаги проверявайте дали захванващото напрежение съответства на напрежението, посочено върху табелката с номинални стойности

- Щепселите на механизирани инструменти трябва да съответстват на контакта. Никога не променяйте щепсела по никакъв начин. Не използвайте никакви щепсели-преходници със заземните механизирани инструменти. Щепселите, на които не са правени промени, и съответстващите им контакти ще намалят опасността от електрически удар.
- Не излагайте механизирани инструменти на дъжд и не ги оставяйте в мокра среда. Ако в механизирания инструмент влезе вода, тя ще увеличи риска от електрически удар.
- Не злоупотребявайте с кабела. Никога не го използвайте за пренасяне, дърпане или изваждане от контакта на механизирания инструмент. Пазете кабела от топлина, масло, остри ръбове или движещи се части. Повредените или оплетени кабели увеличават риска от електрически удар.
- Когато работите с механизирания инструмент навън, използвайте удължителен кабел, подходящ за използване на открито. Използването на такъв кабел намалява риска от електрически удар.
- Ако използването на механизирани инструменти във влажна среда е неизбежно, използвайте захранващ източник с диференциална защита (RCD). Използването на RCD намалява риска от електрически удар.

5.3 Лична безопасност

- Бъдете нащрек, внимавайте какво правите и използвайте здравия си разум, когато работите с механизирани инструменти. Не използвайте механизирани инструменти, когато сте уморени или сте под влиянието на наркотични вещества, алкохол или лекарства. Моментното невнимание при работа с механизирани инструменти може да доведе до сериозна телесна повреда.
- Използвайте предпазно оборудване. Винаги използвайте предпазни средства за очите. Предпазното оборудване, например, маска за прах, неплъзгащи се защитни обувки, твърда шапка или защитни средства за ушите, използвано при съответните условия, ще намали нараняванията.
- Избягвайте случайното пускане в действие. Преди да включите инструмента в контакта, се уверете, че ключът е в изключено положение. Носенето на механизирани инструменти с пръст върху ключа за включване или включването им в контакта при ключ в положение включено създава предпоставки за инциденти.
- Преди да включите механизирания инструмент, отстранете всички регулировъчни или гаечни ключове. Гаечен или друг ключ, оставен закачен към въртяща се част на механизирания инструмент, може да доведе до нараняване.
- Не се пресягайте прекалено надалече. Във всеки момент стойте здраво стъпили на краката си и пазете равновесие. Това ще ви позволи да имате по-добър контрол над механизирания инструмент в неочаквани ситуации.
- Облечете се подходящо. Не носете широки дрехи, нито бижута. Дръжте косата, дрехите и ръкавиците си далеч от механизирания инструмент. Широките дрехи, бижутата или дългата коса, могат да се захванат в движещите се части.
- Ако са предоставени устройства за свързването на приспособления за улавяне и събиране на прах, се уверете, че те са свързани и се използват правилно. Използването на тези устройства може да намали опасностите, свързани с праха.

5.4 Използване и грижи за механизирания инструмент

- Не очаквайте от механизирания инструмент повече, отколкото той може да извърши. Използвайте правилния механизирани инструмент за съответното приложение. Правилният механизирани инструмент ще свърши работата по-добре и по-безопасно, при условията, за които е конструиран.

- Не използвайте механизирания инструмент, ако ключът за включване и изключване не работи. Механизиран инструмент със счупен ключ е опасен и трябва да бъде ремонтиран.
- Изключвайте щепсела от контакта, преди да правите регулировки, да сменят принадлежности или да прибирате механизирания инструмент. Подобни предпазни мерки за безопасност намаляват риска от случайно пускане на механизирания инструмент.
- Съхранявайте механизирания инструмент, които не се използват, далеч от достъп на деца и не позволявайте на лица, незапознати с механизирания инструмент или настоящите инструкции, да работят с инструмента. Механизираните инструменти са опасни в ръцете на необучени потребители.
- Поддръжка. Проверявайте за разцентриране или замядане на движещите се части, счупване на части или друго състояние, което може да окаже влияние върху работата на механизирания инструмент. Ако механизираният инструмент се повреди, той трябва да бъде ремонтиран. Много инциденти са предизвикани от недобре поддържани механизирани инструменти.
- Осигурете сервизно обслужване на вашия механизирания инструмент само от квалифициран техник, който използва само стандартни резервни части. Това ще гарантира поддържането на задължителните стандарти за безопасност.

5.5 *Употреба и грижи за инструмент на батерии*

- Презареждайте само с определеното от производителя зарядно устройство. Зарядно устройство, което е подходящо за един тип акумулаторна батерия може да създаде риск от пожар, когато се използва с друга зарядна батерия.
- Използвайте електроинструменти само със специфично обозначени акумулаторни батерии. Употребата на всякакви други акумулаторни батерии може да създаде опасност от нараняване или пожар.
- Когато акумулаторната батерия не се използва, дръжте я настрана от други метални предмети, като кламери, монети, ключове, пирони, винтове или други малки метални предмети, които могат да направят връзка между едната клема и другата. Свързване на късо едната с другата клема може да предизвика изгаряния или пожар.
- При условия на злоупотреба, течност може да се изхвърли от батерията; предотвратете контакт. Ако инцидентно възникне контакт, изплакнете с вода. Ако течност влезе в контакт с очите, потърсете допълнително медицинска помощ. Течност изхвърлена от батерията може да предизвика раздразнение или изгаряния.
- Не използвайте акумулаторна батерия или инструмент, които са повредени или модифицирани. Повредени или модифицирани батерии могат да проявят непредсказуемо поведение, което да доведе до пожар, експлозия или риск от нараняване.
- Не излагайте акумулаторната батерия или инструмента на огън или прекомерна температура. Излагането на огън или температура над 130 °C може да предизвика експлозия.
- Следвайте всички инструкции за зареждане и не зареждайте акумулаторната батерия или инструмента извън температурния обхват определен в инструкциите. Неправилното зареждане или при температури извън определения диапазон могат да повредят батерията и да увеличат опасността от пожар.

5.6 *Сервизно обслужване*

- Осигурете сервизно обслужване на вашия механизирания инструмент само от квалифициран техник, който използва само стандартни резервни части. Това ще гарантира поддържането на задължителните стандарти за безопасност.

6 СПЕЦИАЛНИ ИЗИСКВАНИЯ ЗА БЕЗОПАСНА РАБОТА

- Отстранете всички опаковъчни материали и свободни части от уреда.
- Проверявайте аксесоарите преди употреба. Те трябва да са подходящи за машината и вашата цел.
- Ако машината е нова, батерията трябва първо да бъде заредена.
- Проверете дали максималната скорост, отбелязана върху шлифовъчния диск, отговаря на максималната скорост (обороти) на механизирания инструмент. Скоростта на механизирания инструмент не трябва да надвишава стойността, посочена върху шлифовъчния диск.
- Уверете се, че размерите на шлифовъчния диск отговарят на посочените в спецификацията на механизирания инструмент.
- Уверете се, че шлифовъчният диск е поставен и затегнат правилно на механизирания инструмент. Не използвайте преходни дискове или адаптери, с които шлифовъчният диск да бъде напасван към механизирания инструмент.
- Пазете и съхранявайте шлифовъчния диск, както е указано от производителя.
- Не използвайте механизирания инструмент за рязане на детайли с максимална дебелина, надвишаваща максималната дълбочина на режещия диск.
- Не използвайте шлифовъчния диск за зачистване на повърхността.
- При монтиране на шлифовъчен диск върху резбата на вала трябва да се уверите, че резбата му е достатъчна. Проверете дали валът е добре защитен и не допира до повърхността на шлифоване.
- Преди да започнете работа проверете шлифовъчния диск за повреди. Не използвайте напукани, разцепени или по друг начин повредени шлифовъчни дискове.
- Преди да започнете работа оставете механизирания инструмент да поработи на празен ход в продължение на 30 секунди. Изключете я незабавно в случай на необичайни вибрации или поява на друг дефект. Внимателно проверете механизирания инструмент и шлифовъчния диск, преди отново да го включите.
- Уверете се, че искрите не застрашават хора и не попадат върху силно запалителни вещества.
- Уверете се, че обработваният детайл е добре подпрян или захванат. Дръжте ръцете си далече от повърхността, която ще режете.
- Винаги носете защитни очила и наушници. Ако е необходимо или наложително, използвайте и друг вид защита, като престилка или каска.
- Уверете се, че поставените дискове и пробои са поставени в съответствие с указанията на производителя.
- Не забравяйте да поставяте подложни шайби, ако такива са доставени със съответния абразивен продукт и когато това се налага.
- Ако с механизирания инструмент е доставен предпазител, никога не работете без него.
- При механизирани инструменти, които са предназначени за работа с дискове с отвор на резба, трябва да се уверите, че резбата в диска е достатъчно дълга да поеме дължината на вала.
- Задължително трябва да поддържате вентилационните отвори чисти, когато работите в запращена среда.

7 ДОПЪЛНИТЕЛНИ ИНСТРУКЦИИ ЗА БЕЗОПАСНОСТ ЗА АКУМУЛАТОРНИ БАТЕРИИ И ЗАРЯДНИ УСТРОЙСТВА

7.1 Батерии

- Не се опитвайте да ги отваряте по никакъв повод.
- Не съхранявайте на места, където температурата може да превиши 40 °С.
- Зареждайте само при околни температури между 4 °С и 40 °С.
- Съхранявайте своите батерии на сухо, хладно място (5 °С-20 °С). Не съхранявайте никога батериите в разрежено състояние.
- Най-добре за литиево-йонните батерии е да ги разреждате и презареждате периодично (най-малко 4 пъти годишно). Идеалното зареждане за дългосрочно съхранение на Вашата литиево-йонна батерия е 40% от капацитета.
- При изхвърляне на батериите спазвайте инструкциите посочени в раздела "Защита на околната среда".
- Не извършвайте свързване на късо. Ако бъде направено свързване между положителната (+) и отрицателната (-) клемма директно или при случаен контакт с метални предмети, батерията ще бъде свързана на късо и ще протече силен ток, който ще причини генериране на топлина, която може да повреди корпуса или да причини пожар.
- Не загрявайте. Ако батериите се загреят до температури над 100 °С, уплътнениято и изолационните сепаратори и други полимерни съставки могат да бъдат повредени от изтичане на електролит и/или вътрешно свързване на късо, което води до генериране на топлина, причиняващо повреда или пожар. В допълнение не хвърляйте батериите в огън, защото може да възникне експлозия и/или интензивно изгаряне.
- При екстремни условия може да възникне теч от батерията. Ако забележите течност върху батерията, постъпете по следния начин:
 - Внимателно избършете течността с кърпа. Избягвайте контакт с кожата.
 - В случай на контакт с кожата или очите следвайте долните инструкции:
 - ✓ Незабавно ги изплакнете с вода. Неутрализирайте с мека киселина като лимонен сок или оцет.
 - ✓ В случай на контакт с очите ги промийте с обилно количество чиста вода за най-малко 10 минути. Консултирайте се с лекар.



Опасност от пожар! Избягвайте свързването на късо на контактите на снетата акумулаторна батерия. Не изгаряйте акумулаторната батерия.

7.2 Зарядни устройства

- Не се опитвайте да зареждате незареждащи се батерии.
- Ако кабелите са дефектни, заменете ги веднага.
- Не излагайте на въздействието на вода.
- Не отваряйте зарядното устройство.
- Не пробивайте зарядното устройство.
- Зарядното устройство е предназначено само за работа на закрито.

8 ЗАРЕЖДАНЕ, ПОСТАВЯНЕ И СВАЛЯНЕ НА АКУМУЛАТОРНАТА БАТЕРИЯ

8.1 Индикации при зареждане (Фиг. 1)

Свържете зарядното устройство към контакта:

- Постоянно зелено: готовност за зареждане.
- Мигащо червено: зареждане.
- Постоянно зелено: заредено.
- Постоянно зелено и червено: повредена акумулаторна батерия или зарядно устройство.



Бележка: ако акумулаторната батерия не ляга добре в гнездото на зарядното устройство, извадете я и проверете в таблицата със спецификации, дали това е правилния модел за това зарядно устройство. Не зареждайте други акумулаторни батерии или акумулаторни батерии, които не отговарят на зарядното устройство.

1. Проверявайте често включеното зарядното устройство и акумулаторната батерия.
2. След приключване на зареждането извадете зарядното устройство от контакта и акумулаторната батерия от зарядното устройство.
3. Оставете акумулаторната батерия да изстине, преди да я използвате.
4. Съхранявайте зарядното устройство и акумулаторната батерия в затворено помещение и извън обсега на деца.



БЕЛЕЖКА: Ако акумулаторната батерия се загрее при продължителна работа с инструмента, оставете я да изстине до стайна температура, преди да я включите за зареждане. Това ще удължи живота на акумулаторната батерия.

8.2 Поставяне / сваляне на акумулаторната батерия (Фиг. 2)



ПРЕДУПРЕЖДЕНИЕ: Преди да правите регулировки се уверете, че инструментът е изключен или свалете акумулаторната батерия.

- Хванете инструмента с едната ръка и акумулаторната батерия (12) с другата.
- Поставяне на акумулаторната батерия: натиснете и плъзнете акумулаторната батерия в слота на устройството, уверете се, че отключващата пластина от задната страна на батерията щраква на място и акумулаторната батерия е сигурно закрепена преди започване на работа.
- Изваждане на акумулаторната батерия: Едновременно натиснете отключващата пластина и издърпайте акумулаторната батерия.

8.3 Индикатор на зареждането (Фиг. 3)

Акумулаторната батерия има индикатори на зареждането - може да проверите състоянието ѝ, като натиснете бутона (14). Преди да използвате инструмента, моля, натиснете бутона, за да проверите дали акумулаторната батерия е достатъчно заредена за нормална работа.

Трите светодиода показват нивото на зареждане на акумулаторната батерия:

Светят три светодиода: Акумулаторната батерия е напълно заредена.

Светят два светодиода: Акумулаторната батерия е заредена на 60%.

Свети един светодиод: Акумулаторната батерия е почти разредена.

9 СГЛОБЯВАНЕ

9.1 Монтиране на спомагателната ръкохватка (Фиг. 4)



Предупреждение: Преди сглобяване и регулиране винаги изключвайте ъглошлайфа и издърпвайте акумулаторната батерия от тялото на ъглошлайфа.

Спомагателната ръкохватка (7) може да бъде монтирана към ъглошлайфа в две различни положения: вляво и вдясно.

За да монтирате ръкохватката, просто я завинтете в една от точките на поставяне. Проверете дали ръкохватката е сигурно затегната, но не завинтвайте твърде силно.

9.2 Монтиране на протектора (Фиг. 5)

- Разхлатете скобата на протектора (6) чрез издърпване на блокиращата ръкохватка на протектора (4) навън.
- Завъртете протектора, така че непокритата част на диска да е възможно най-далече от ръкохватката на основната дръжка.
- Закрепете протектора, като избутате блокиращия лост навътре (протекторът не трябва да може да се движи).



Забележка: Ако предпазният протектор не може да бъде закрепен сигурно с фиксиращия лост (4), използвайте шестстенен гаечен ключ, за да затегнете шестстенната гайка.



Забележка: Протекторът трябва да бъде поставен, за да предпази потребителя, ако дискът се разруши по време на употреба.

9.3 Смяна на шлифовъчния диск (Фиг. 6a-7b)



Внимавайте – току-що използваният диск може да бъде много горещ!



Предупреждение: Преди сглобяване и регулиране винаги издърпвайте акумулаторната батерия от тялото на ъглошлайфа.

- Натиснете и задръжте блокиращия бутон на шпиндела (2), за да закрепите шпиндела.
- Завъртете шпиндела, докато се блокира.
- Отстранете външния фланец и диска, вътрешният фланец може да остане на място.
- Винаги проверявайте дали вътрешният фланец е поставен правилно в прореза на шпиндела с помощта на съответните прорези на шпиндела и фланеца (Фиг. 6a - 6b).
- Поставете алтернативен диск, ако искате да използвате горната част на вътрешния фланец и проверете инструкциите на производителя на диска за правилната ориентация на диска (Фиг. 7a).
- Завинтете външния фланец обратно върху шпиндела и го затегнете с гаечния ключ (Фиг. 7b).
- Уверете се като използвате блокировката на шпиндела, че дискът не може да се приплъзва.



Важно! Винаги натискайте заключалката на вала, само когато двигателят и шлифовъчният вал са неподвижни!

Дръжте заключалката на вала натисната, докато сменяте диска!
Включете ъглошлайфа с ключа за ВКЛ./ИЗКЛ. (3+9) и го оставете да работи 30 секунди, за да проверите дали работи правилно и дали няма необичайни вибрации. Спрете ъглошлайфа незабавно, ако възникнат силни вибрации и потърсете причината. При шлифовъчен диск или отрезен диск с дебелина припл. 3 мм завинтете външния фланец с плоската страна насочена към шлифовъчния диск или отрезния диск.

10 РАБОТА

10.1 Включване / Изключване (Фиг. 8)



Преди да задействате спусъка на превключвателя ВКЛ./ИЗКЛ., проверете дали шлифовъчният диск е монтиран правилно и дали се върти гладко, както и дали външният фланец е добре затегнат.

- Съединете акумулаторната батерия с тялото на ъглошлайфа.

10.1.1 Включване

Натиснете превключвателя за ВКЛ./ИЗКЛ. (3) напред, за да деблокирате педалния превключвател, след което натиснете педалния превключвател (9) напълно.

10.1.2 Изключване

Освободете Педален превключвател (9). Превключвателят превключвателя за ВКЛ./ИЗКЛ (3) автоматично ще се върне в блокираната позиция.



Дискът продължава да се върти след като инструментът е изключен.



Забележка: Превключвателят на този ъглошлайф има функция предпазно изключване за предотвратяване на нараняване на хора и повреда след спиране на електрозахранването поради внезапен старт при възстановяване на електрозахранването.

11 УПОТРЕБА

11.1 Отделение за съхранение на гаечния ключ (Фиг. 9)

- За удобна употреба и съхранение този инструмент се отличава с функцията съхранение на гаечния ключ. Можете да съхраните своя гаечен ключ в спомагателната ръкохватка след употреба.
- Поставете гаечния ключ в наличния прорез в спомагателната ръкохватка.
- Ключът е напълно съхранен, докато частите на ключа са фиксирани в гнездата на спомагателната ръкохватка.
- За да използвате гаечния ключ и да го извадите от ръкохватката, просто хванете двете страни на щифта на гаечния ключ и го издърпайте.

11.2 Грубо шлайфане (Фиг. 10)

Предупреждение: Не използвайте никога режещ диск за шлайфане. За шлайфане използвайте само протектора предназначен за шлайфане.



ВНИМАНИЕ: Не натискайте никога бутона за блокиране на шпиндела, докато дискът се върти. За най-добри резултати при шлайфане позиционирайте инструмента под ъгъл между 30° и 40°. Премествайте инструмента назад и напред прилагайки лек натиск. По този начин обработваното изделия няма да се загрее твърде много, няма да се обезцвети и няма да се образуват канали.

11.3 Рязане (Фиг. 11)

За рязане на метал винаги използвайте протектора предназначен за рязане.

- Докато режете, местете инструмента напред без да го насилвате, в зависимост от материала, който режете.
- Не прилагайте натиск върху режещия диск.
- Не наклоняйте инструмента или не го местете от страна на страна.
- Не намалявайте скоростта на режещия диск, когато го изключите, като упражнявате страничен натиск.
- Инструментът трябва винаги да работи с абразивно движение насочено напред. В противен случай се рискува да бъде задвижен по неконтролиран начин от линията на рязане.
- Когато режете пръти с квадратно сечение или профили, препоръчва се да започнете от най-правата част.



ЗАБЕЛЕЖКА: Когато използвате ъглошлайфа за рязане, избягвайте наклоняването му в равнината на рязане. Режещият диск трябва да има чист режещ ръб. За рязане на твърд камък се препоръчва диамантен режещ диск.



ПРЕДУПРЕЖДЕНИЕ: Никога не използвайте шлифовъчен диск за рязане.

ПРЕДУПРЕЖДЕНИЕ: Никога не използвайте режещ диск за грубо шлифоване.

ПРЕДУПРЕЖДЕНИЕ: Материали съдържащи азбест не трябва да бъдат обработвани!

12 ПОЧИСТВАНЕ И ПОДДРЪЖКА

12.1 Почистване

- Вентилационните отвори на уреда трябва да са чисти, за да се предотврати прегряването на двигателя.
- Редовно почиствайте корпуса на машината с мек парцал, по възможност след всяка употреба.
- На вентилационните отвори не трябва да има прах и мръсотия.
- Ако мръсотията не пада, използвайте мек парцал, намокрен със сапунена вода.



Не използвайте разтворители, като бензин, нафта, спирт, разтвор на амоняк и т.н. Тези разтворители могат да повредят пластмасовите части.

13 ТЕХНИЧЕСКИ ДАННИ

Модел номер	POWDP35150
Скорост на въртене	8500 мин-1
Диаметър на диска	115 мм
Номинално напрежение	20 В
Заклучване на шпиндела	Да
Свързване на акумулаторната батерия	С плъзгане
Резба на шпиндела	M14
Ръкохватка с меко покритие	Да
Защитна преграда	Да
Меко стартиране	Да

14 ШУМ

Стойности на звуковото налягане измерени в съответствие с приложимия стандарт. (K=3)

Ниво на звуковото налягане LpA	84 дБ(А)
Ниво на звуковата мощност LwA	95 дБ(А)



ВНИМАНИЕ! Носете индивидуални предпазни средства за слуха (антифони), ако звуковото налягане превиши 85 дБ(А).

aw (Вибрации)	макс. 4,3 м/с ²	K = 1,5 м/с ²
---------------	----------------------------	--------------------------

15 ГАРАНЦИЯ

- Този продукт има гаранционен срок 36 месеца, който влиза в сила от датата на покупка на първия потребител.
- Тази гаранция покрива всички дефекти на материали и производствени дефектни, но не включва: батерии, зарядни устройства, дефектни части вследствие на нормално износване и изтриване като лагери, четки, кабели и щепсели или аксесоари като свредла, накрайници за пробивни инструменти, режещи дискове и т.н., повреди и дефекти произтичащи от неправилна употреба, злополуки или направени промени, нито транспортните разходи.
- Повреди и/или дефекти произтичащи от неправилна употреба не се обхващат от тези гаранционни условия.
- Освен това не носим никаква отговорност за телесни наранявания произтичащи от неправилната употреба на инструмента.
- Ремонти могат да бъдат извършвани само от упълномощен потребителски сервизен център за електроинструменти.
- Можете да получите допълнителна информация на номер 00 32 3 292 92 90.
- Всички транспортни разходи ще бъдат поети от потребителя, освен ако писмено не е договорено друго.
- В същото време, не могат да се предявяват претенции по гаранцията, ако повредата на уреда е вследствие от пренебрегване на техническото обслужване или претоварване.
- От гаранцията категорично се изключва повреда, която е в резултат от проникване на течност, много прах, преднамерена повреда (умишлена или поради тотално безгрижие), неподходящо използване (използване за цели, за които уредът не е подходящ), некомпетентно използване (напр. неспазване на инструкциите в ръководството), некомпетентен монтаж, гръмотевичен удар, неправилно напрежение. Този списък не е изчерпателен.
- Приемането на гаранционни претенции никога не може да доведе до удължаване на гаранционния срок, нито до започване на нов гаранционен срок в случай на замяна на устройство.
- Устройствата или детайлите, които са заменени съобразно гаранционните условия, следователно остават собственост на Varo NV.
- Ние си запазваме правото да отхвърлим всяка претенция, в случай че покупката не може да бъде проверена или, когато е ясно, че продуктът не е поддържан правилно. (почистване на вентилационните отвори, редовна поддръжка на карбоновите четки,...)
- Съхранявайте фактурата за покупката като доказателство за датата, на която е направена тя.
- Трябва да върнете недемонтирания инструмент на продавача в приемливо чисто състояние, в оригиналното му лято куфарче, ако устройството има такова, придружавано от доказателството за покупката.
- Вашият инструмент трябва да бъде зареждан най-малко веднъж месечно за осигуряване на оптималната му работа.

16 ОКОЛНА СРЕДА



Ако след продължителна употреба машината ви се нуждае от подмяна, не изхвърляйте старата при домакинските отпадъци, а я унищожете по начин, безопасен за околната среда.

Ненужните електрически продукти не трябва да бъдат изхвърляни заедно с домакинските отпадъци. Моля, проучете къде има възможности за рециклиране. Поискайте от местните власти или от продавача съвети относно рециклирането.

17 ДЕКЛАРАЦИЯ ЗА СЪОТВЕТСТВИЕ

VARO – Vic. Van Rompuy N.V. – Joseph Van Instraat 9 – BE2500 Lier – Белгия

декларират, че

продукт:	Безжичен ъглошлайф 20 В - работещ на батерии
марка:	PowerPlus
модел:	POWDP35100

е в съответствие с основните изисквания и други съответни разпоредби на приложимите Европейски директиви, базирани върху прилагането на Европейските хармонизирани стандарти. Всяка неупълномощена модификация на апарата анулира тази декларация.

Европейски директиви (включително техните промени към датата на подписване, ако са приложими):

2011/65/EU
2006/42/EC
2014/30/EU

Европейски хармонизирани стандарти (включително техните промени към датата на подписване, ако са приложими):

EN60745-1: 2009
EN60745-2-3: 2011
EN55014-1: 2017
EN55014-2: 2015

Съхранител на техническата документация: Филип Ванкеркхов, VARO – Vic. Van Rompuy N.V.

Долуподписаният действа от името на Изпълнителния директор на компанията,

Ludo Mertens

Регулационни въпроси – мениджър по съответствията
24/03/2021, Lier - Belgium



DISCOVER THE ENTIRE PRODUCT RANGE AT
WWW.DUAL-POWER.COM



WWW.VARO.COM
DESIGNED AND MARKETED BY VARO
©copyright by varo

VARO - VIC. VAN ROMPUY nv
JOSEPH VAN INSTRAAAT 9 - 2500 LIER - BELGIUM

OFFICES:
IBERICA BRICOLAGE S.L. - ESPAÑA
ASIA PACIFIC HONG KONG Ltd / SHANGHAI PRC
AUSTRALIA Pty Ltd