

Always there to help you

Register your product and get support at
www.philips.com/welcome

AZP6/12

Question?
Contact
Philips



Felhasználói kézikönyv	1	Manual do utilizador	61
Manuale utente	15	Руководство пользователя	77
Gebruiksaanwijzing	31	Príručka užívateľa	95
Instrukcja obsługi	45	Användarhandbok	111

PHILIPS

Inhoudsopgave

1 Belangrijk	32	8 Andere functies	42
Veiligheid	32	Karaoke	42
Kennisgeving	33	Hoofdtelefoon	42
		Naar een extern apparaat luisteren	42
2 Uw draagbare luidsprekersysteem	34	9 Productinformatie	43
Inleiding	34	Specificaties	43
Wat zit er in de doos?	34	Onderhoud	43
Overzicht van het apparaat	35		
3 Aan de slag	37	10 Problemen oplossen	44
Stroom aansluiten	37		
De ingebouwde batterij opladen	37		
Inschakelen	37		
4 Afspelen	38		
CD afspelen	38		
Afspelen vanaf USB-apparaten	38		
Bediening	38		
De modus voor herhaald of op willekeurige volgorde afspelen selecteren	38		
Afspeelinformatie weergeven	39		
Tracks programmeren	39		
5 Cassette afspelen	39		
6 Muziek van de iPod/iPhone afspelen	40		
Compatibele iPod/iPhone-modellen	40		
De iPod/iPhone op het station plaatsen	40		
Naar de iPod/iPhone luisteren	40		
De iPod/iPhone opladen	41		
De iPod/iPhone verwijderen	41		
7 Geluid aanpassen	41		
Hiermee past u het volumeniveau aan	41		
Basversterking inschakelen	41		
Een voorgeprogrammeerd geluidseffect selecteren	41		

1 Belangrijk

Veiligheid

- ① Lees en volg alle instructies.
- ② Bewaar deze instructies.
- ③ Let op waarschuwingen.
- ④ Plaats dit product niet in de nabijheid van water. Dit product is niet waterbestendig.
- ⑤ Reinig alleen met een droge doek.
- ⑥ Dek de ventilatieopeningen niet af. Installeer dit apparaat volgens de instructies van de fabrikant.
- ⑦ Plaats het netsnoer zodanig dat niemand erop trapt en het niet wordt afgeklemd, in het bijzonder bij stekkers, stopcontacten en het punt waar het netsnoer uit het apparaat komt.
- ⑧ Gebruik uitsluitend door de fabrikant gespecificeerde toebehoren/accessoires.
- ⑨ Uitsluitend te gebruiken met de door de fabrikant gespecificeerde of bij het apparaat verkochte wagen, standaard, statief, beugel of onderstel. Bij gebruik van een wagen dient u de combinatie wagen/apparaat voorzichtig te verplaatsen om te voorkomen dat deze omvalt.



- ⑩ Haal de stekker van dit product uit het stopcontact bij onweer en wanneer het apparaat langere tijd niet wordt gebruikt.
- ⑪ Laat al het onderhoud verrichten door erkend onderhoudspersoneel. Onderhoud is vereist wanneer dit product, het netsnoer of de stekker is beschadigd, wanneer er vloeistof in dit product is gekomen of er een voorwerp op dit product is gevallen, wanneer dit product is blootgesteld aan regen of vocht, wanneer dit product niet goed functioneert of wanneer het is gevallen.
- ⑫ Batterijen (batterijdelen of geplaatste batterijen) mogen niet worden blootgesteld aan hoge temperaturen (die worden veroorzaakt door zonlicht, vuur en dergelijke).

- ⑬ Er bestaat explosiegevaar als de batterij onjuist wordt vervangen.
- ⑭ Er mag geen vloeistof op dit product druppelen of spatten.
- ⑮ Plaats niets op dit product dat gevaar kan opleveren, zoals een glas water of een brandende kaars.
- ⑯ Houd dit product uit de buurt van direct zonlicht, open vuur en andere warmtebronnen.
- ⑰ Ga niet op dit product zitten.
- ⑱ Koppel de iPod/iPhone/iPad los wanneer u dit product verplaatst.
- ⑲ Als u het netsnoer of de aansluiting op het apparaat gebruikt om het apparaat uit te schakelen, dient u ervoor te zorgen dat deze goed toegankelijk zijn.



Waarschuwing

- Verwijder de behuizing van dit product nooit.
- Geen enkel onderdeel van dit product hoeft ooit te worden gesmeerd.
- Plaats dit product nooit op andere elektrische apparatuur.
- Kijk nooit recht in de laserstraal in dit product.
- Zorg ervoor dat u altijd toegang hebt tot het netsnoer, de stekker of de adapter om de stroom van dit apparaat uit te schakelen.



Let op

- Gebruik van dit product dat niet overeenkomt met de beschrijving in deze handleiding of het maken van aanpassingen kan leiden tot blootstelling aan gevaarlijke straling of een anderszins onveilige werking van dit product.

Gehoorscherming



Waarschuwing

- Luister om mogelijke gehoorschadiging te voorkomen niet gedurende lange perioden op een hoog volumeniveau.

Zet het volume niet te hard.

- Als u het volume van uw oortelefoon te hard zet, kan dit uw gehoor beschadigen.

Dit product kan geluiden produceren met een decibelbereik dat het gehoor kan beschadigen, zelfs als u minder dan een minuut aan het geluid wordt blootgesteld. Het hogere decibelbereik is bedoeld voor mensen die al slechter horen.

- Geluid kan misleidend zijn. Na verloop van tijd raken uw oren gewend aan hogere volumes. Als u dus gedurende langere tijd luistert, kan geluid dat u normaal in de oren klinkt, eigenlijk te luid en schadelijk voor uw gehoor zijn. Om u hiertegen te beschermen, dient u het volume op een veilig niveau te zetten voordat uw oren aan het geluid gewend raken en het vervolgens niet hoger te zetten.

Een veilig geluidsniveau instellen:

- Zet de volumeregeling op een lage stand.
- Verhoog langzaam het volume totdat het aangenaam en duidelijk klinkt, zonder storingen.

Gedurende langere tijd luisteren:

- Langdurige blootstelling aan geluid, zelfs op normale, 'veilige' niveaus, kan gehoorbeschadiging veroorzaken.
- Gebruik uw apparatuur met zorg en neem een pauze op zijn tijd.

Volg de volgende richtlijnen bij het gebruik van uw oortelefoon.

- Luister op redelijke volumes gedurende redelijke perioden.
- Let erop dat u niet het volume aanpast wanneer uw oren aan het geluid gewend raken.
- Zet het volume niet zo hoog dat u uw omgeving niet meer hoort.
- Wees voorzichtig en gebruik de hoofdtelefoon niet in mogelijk gevaarlijke situaties. Gebruik geen oortelefoon tijdens het besturen van een motorvoertuig, fiets, skateboard enz. Dit levert mogelijk gevaren op in het verkeer en is in veel gebieden niet toegestaan.

Kennisgeving

Eventuele wijzigingen of modificaties aan het apparaat die niet uitdrukkelijk zijn goedgekeurd door Philips Consumer Lifestyle kunnen tot gevolg hebben dat gebruikers het recht verliezen het apparaat te gebruiken.

Compliance



Dit product voldoet aan de vereisten met betrekking tot radiostoring van de Europese Unie.

Dit apparaat beschikt over dit label:



De zorg voor het milieu



Uw product is vervaardigd van kwalitatief hoogwaardige materialen en onderdelen die kunnen worden gerecycleerd en herbruikt.



Als u op uw product een symbool met een doorgekruiste afvalcontainer ziet, betekent dit dat het product valt onder de EU-richtlijn 2002/96/EG.

Win inlichtingen in over de manier waarop elektrische en elektronische producten in uw regio gescheiden worden ingezameld.

Neem bij de verwijdering van oude producten de lokale wetgeving in acht en doe deze producten niet bij het gewone huishoudelijke afval. Als u oude producten correct verwijdert, voorkomt u negatieve gevolgen voor het milieu en de volksgezondheid.



Uw product bevat batterijen die, overeenkomstig de Europese richtlijn 2006/66/EG, niet bij het gewone huishoudelijke afval mogen worden weggegooid. Win informatie in over de lokale wetgeving omtrent de gescheiden inzameling van batterijen. Door u op de juiste wijze van de batterijen te ontdoen, voorkomt u negatieve gevolgen voor het milieu en de volksgezondheid. Breng uw product altijd naar een deskundige om de ingebouwde batterij te laten verwijderen.

Milieu-informatie

Er is geen overbodig verpakkingsmateriaal gebruikt. We hebben ervoor gezorgd dat de verpakking gemakkelijk kan worden gescheiden in drie materialen: karton (de doos), polystyreen (buffer) en polyethyleen (zakken en afdekking). Het systeem bestaat uit materialen die kunnen worden gerecycled en opnieuw kunnen worden gebruikt wanneer het wordt gedemonteerd door een gespecialiseerd bedrijf. Houd u aan de plaatselijke regelgeving inzake het weggooien van verpakkingsmateriaal, lege batterijen en oude apparatuur.

Handelsmerkverklaring



"Bestemd voor iPod" en "Bestemd voor iPhone" willen zeggen dat een elektronisch accessoire is ontworpen om te worden aangesloten op een iPod of iPhone en door de ontwikkelaar is gecertificeerd en aan de prestatiecriteria van Apple voldoet. Apple is niet verantwoordelijk voor de bediening van dit apparaat en of het apparaat al dan niet voldoet aan de richtlijnen met betrekking tot veiligheid en regelgeving. Het gebruik van dit accessoire met een iPod of iPhone kan de draadloze werking beïnvloeden. iPod en iPhone zijn handelsmerken van Apple Inc., geregistreerd in de Verenigde Staten en andere landen.

Copyright

Voor het opnemen en afspelen van materiaal kan toestemming nodig zijn. Raadpleeg de Copyright Act van 1956 en de Performer's Protection Acts van 1958 tot en met 1972.

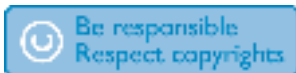

U mag geen kopieën maken van tegen kopiëren beveiligd materiaal, inclusief computerprogramma's, bestanden, uitzendingen en geluidsopnamen. Als u dit doet, overtreedt u het auteursrecht en pleegt u zodoende een misdrijf. Dit apparaat mag niet voor dergelijke doeleinden worden gebruikt.

Opmerking

- Het typeplaatje bevindt zich aan de achterkant van het apparaat.

2 Uw draagbare luidsprekersysteem

Inleiding

Met dit product kunt u van audio genieten van:

- cassettes
- CD's of MP3-discs
- een iPod of iPhone
- andere externe apparaten

U kunt geluid verbeteren met:

- Dynamic Bass Boost (DBB)
- Digital Sound Control (DSC)

Het product ondersteunt de volgende media-indelingen:



Wat zit er in de doos?

Controleer de inhoud van het pakket:

- Draagbaar luidsprekersysteem
- Netsnoer
- Bekabelde microfoon
- Gebruikershandleiding
- Snelstartgids

Overzicht van het apparaat

Boven- en vooraanzicht

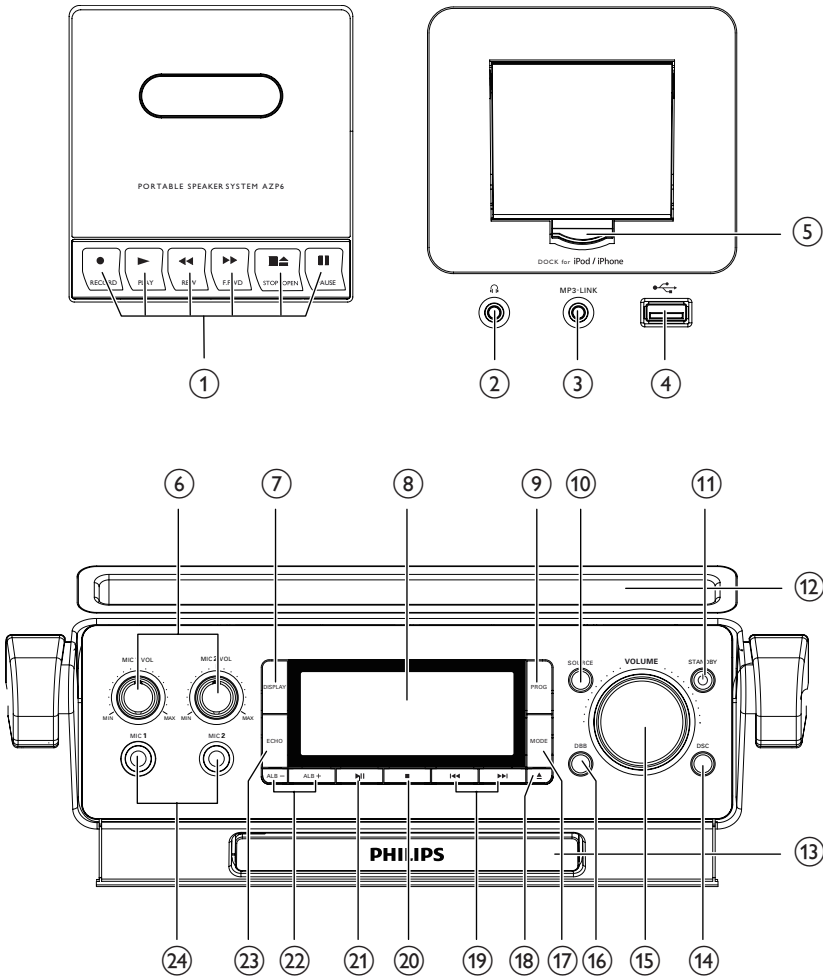

① Bedieningsknoppen voor cassette



- ● : hiermee start u het opnemen van de cassette.
- ► : hiermee start u het afspelen van de cassette.
- ◀▶ : hiermee spoelt u de cassette snel terug/vooruit.

- ■▲ : hiermee zet u het afspelen/opnemen van de cassette stop. Hiermee opent u de cassettehouder.
- || : hiermee pauzeert u het afspelen of opnemen.

②

- : Hoofdtelefoonaansluiting.

- ③ **MP3-LINK**
 - Aansluiting (3,5 mm) voor een extern audioapparaat.
- ④ 
 - USB-poort.
- ⑤ **iPod/iPhone-station**
- ⑥ **MIC 1/2 Volumeknoppen**
- ⑦ **DISPLAY**
 - Hiermee stelt u de scherm informatie in.
- ⑧ **LCD-scherm**
 - Hier kunt u de huidige status bekijken.
- ⑨ **PROG**
 - Hiermee programmeert u tracks in de DISC/USB-modus.
- ⑩ **SOURCE**
 - Hiermee selecteert u een bron: DISC, USB, DOCK (voor iPod/iPhone) TAPE, MP3-LINK, AUX.
- ⑪  **STANDBY**
 - Hiermee schakelt u het apparaat in of zet u het in de stand-bymodus.
- ⑫ **Sleuf voor iPad**
- ⑬ **Discstationklep**
- ⑭ **DSC**
 - Hiermee selecteert u een vooraf ingestelde geluidsinstelling.
- ⑮ **VOLUME**
 - Draai om het geluidsniveau in te stellen.
- ⑯ **DBB**
 - Hiermee schakelt u de Dynamic Bass Boost (DBB) in/uit.
- ⑰ **MODE**
 - Hiermee stelt u de modus voor herhaald of op willekeurige volgorde afspelen in.
- ⑱ 
 - Hiermee werpt u de discstationklep uit.
- ⑲ 
 - Door op deze knop te drukken, gaat u naar de vorige/volgende track.
 - Door deze knop ingedrukt te houden, spoelt u binnen de huidige track achteruit/vooruit.

- ⑳ 
 - Hiermee stopt u het afspelen van een CD/USB.
 - Hiermee wist u een programma.
- ㉑ 
 - Hiermee start of pauzeert u het afspelen van een CD/USB/iPod/iPhone.
- ㉒ **ALB-/ALB+**
 - Hiermee gaat u naar het vorige/volgende album.
- ㉓ **ECHO**
 - Hiermee past u het echogeluidseffect aan.
- ㉔ **MIC 1/2-aansluitingen**

Achteraanzicht

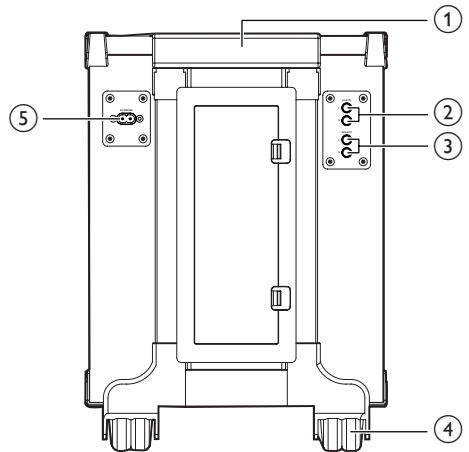

- ① **Handvat**
- ② **AUX IN-aansluitingen**
- ③ **AUX OUT-aansluitingen**
- ④ **Wiel**
- ⑤ **AC MAINS**
 - Netsnoeraansluiting

3 Aan de slag

! Let op

- Gebruik van dit product dat niet overeenkomt met de beschrijving in deze handleiding of het maken van aanpassingen kan leiden tot blootstelling aan gevaarlijke straling of een anderszins onveilige werking van dit product.

Volg altijd de instructies in dit hoofdstuk op volgorde.

Als u contact opneemt met Philips, wordt u gevraagd om het model- en serienummer van dit apparaat. Het model- en serienummer bevinden zich aan de achterkant van het apparaat. Noteer de nummers hier:

Modelnummer _____

Serienummer _____

Stroom aansluiten

! Let op

- Het product kan beschadigd raken! Controleer of de netspanning overeenkomt met de spanning die op de achterkant van het apparaat staat.

≡ Opmerking

- Het typeplaatje bevindt zich aan de achterkant van het apparaat.

- 1 Sluit het netsnoer aan op de **AC MAINS**-aansluiting aan de achterzijde van het apparaat.
- 2 Sluit de stekker aan op een stopcontact.

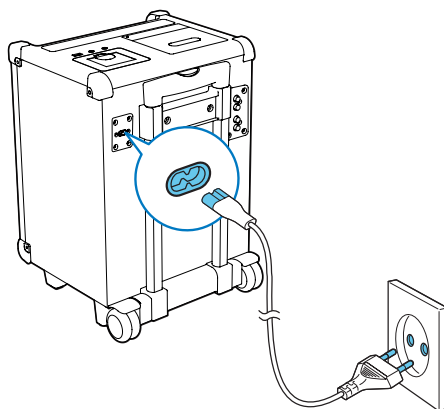

* Tip

- Als u de ingebouwde batterij als stroomvoorziening wilt gebruiken, haalt u het netsnoer uit het stopcontact.

De ingebouwde batterij opladen

Dankzij de ingebouwde Li-ion-batterijkandid draagbare luidsprekersysteem zonder netspanning werken.

Als u de ingebouwde Li-ion-batterij wilt opladen:

- Sluit het apparaat aan op netspanning.
↳ Het apparaat wordt automatisch opgeladen.

Inschakelen

Druk op ϕ .

- ↳ Het apparaat schakelt over naar de laatst geselecteerde bron.

Tussen modi schakelen

Automatisch tussen modi schakelen:



- Als het apparaat 15 minuten inactief blijft, schakelt het automatisch over naar de stand-bymodus.

Handmatig tussen modi schakelen:

- Druk op ϕ **STANDBY** om het apparaat tussen actieve modus en stand-bymodus te schakelen.

4 Afspelen

CD afspelen







- 1 Druk herhaaldelijk op **SOURCE** om de DISC-bron te selecteren.
- 2 Druk op  om de klep van het discstation te openen.
- 3 Plaats een disc in het station met het label naar boven.
- 4 Sluit de klep van het discstation.
- 5 Druk op  om af te spelen.

Afspelen vanaf USB-apparaten







Opmerking

- Controleer of het USB-apparaat audiobestanden met ondersteunde indelingen bevat die kunnen worden afgespeeld.

- 1 Sluit het USB-apparaat aan op de -aansluiting.
- 2 Druk herhaaldelijk op **SOURCE** om USB als bron te selecteren.
- 3 Druk op **ALB-/ALB+** om een map te selecteren.
- 4 Druk op  /  om een bestand te selecteren.
- 5 Druk op  om af te spelen.
 - Druk op  om het afspelen te stoppen.
 - Druk op  om het afspelen te onderbreken of te hervatten.

Bediening

Volg de onderstaande instructies voor bediening tijdens het afspelen.





Knoppen	Funcities
	Afspelen onderbreken of hervatten.
	Hiermee stopt u het afspelen.
 / 	<ul style="list-style-type: none">• Door op deze knop te drukken, gaat u naar de vorige/volgende track.• Houd deze toets ingedrukt om in een bestand te zoeken.



Opmerking

- Speel geen CD's af als u dit product verplaatst om te voorkomen dat u even geen geluid hoort.

De modus voor herhaald of op willekeurige volgorde afspelen selecteren

- 1 Druk tijdens het afspelen herhaaldelijk op **MODE** om de optie voor herhaald afspelen of op willekeurige volgorde afspelen te selecteren.
 -  : de huidige track wordt herhaaldelijk afgespeeld.
 -  **ALB**: het huidige album wordt herhaaldelijk afgespeeld.
 -  **ALL** : alle tracks worden herhaaldelijk afgespeeld.
 -  : alle tracks worden in een willekeurige volgorde afgespeeld.
- 2 Als u wilt terugkeren naar de normale afspelmmodus, drukt u herhaaldelijk op **MODE** totdat er geen optie voor willekeurig of herhaald afspelen meer wordt weergegeven.
 - U kunt ook op  drukken om herhaling/afspelen in willekeurige volgorde te annuleren.



Tip

- Afspelen in willekeurige volgorde is niet beschikbaar wanneer geprogrammeerde tracks worden afgespeeld.

Afspeelinformatie weergeven

Druk tijdens het afspelen herhaaldelijk op **DISPLAY** om andere afspeelinformatie weer te geven.

Tracks programmeren

U kunt maximaal 20 tracks programmeren.

- 1 Druk in de DISC- of USB-modus als het afspelen is gestopt op **PROG** om de programmeermodus te openen.
↳ **[PROG]** (programmeren) begint te knipperen.
- 2 Druk voor MP3/WMA-tracks op **ALB-/ALB+** om een album te selecteren.
- 3 Druk op **I◀◀/▶▶I** om het tracknummer te selecteren en druk vervolgens op **PROG** om uw keuze te bevestigen.
- 4 Herhaal stap 2 en 3 om meer tracks te programmeren.
- 5 Druk op **▶||** om de geprogrammeerde tracks af te spelen.
↳ Tijdens het afspelen wordt **[PROG]** (programmeren) weergegeven.
 - Druk als het afspelen is gestopt op **■** om een programma te verwijderen.

5 Cassette afspe- len

Opmerking

- Wanneer u een cassette afspeelt of opneemt, kan de geluidsbron niet worden gewijzigd.

- 1 Druk op **SOURCE** om de cassettebron te selecteren.
- 2 Open het afdekklepje van de cassettedeck-toetsen.
- 3 Druk op **■▲** om de klep van het cassettedeck te openen.
- 4 Plaats de cassette met de open zijde omhoog en de volle spoel aan de linkerkant.
- 5 Druk op **▶** om af te spelen.
 - Druk op **||** om te pauzeren of hervatten.
 - Druk op **◀◀/▶▶** om snel vooruit of achteruit te spoelen.
 - Druk op **●** om op te nemen.
 - Druk op **■▲** om het afspelen te stoppen.

6 Muziek van de iPod/iPhone afspelen

Dit systeem wordt geleverd met een basisstation voor iPod/iPhone. U kunt via de krachtige luidsprekers genieten van audio van het station.



Waarschuwing

- Speel geen audio van de iPod/iPhone af wanneer u dit apparaat verplaatst om schade te voorkomen.

Compatibele iPod/iPhone-modellen

Dit draagbare luidsprekersysteem ondersteunt de volgende iPod/iPhone-modellen.

- iPhone 4S
- iPhone 4
- iPhone 3GS
- iPhone 3G
- iPhone
- iPod touch (1e, 2e, 3e en 4e generatie)
- iPod nano (1e, 2e, 3e, 4e, 5e en 6e generatie)

De iPod/iPhone op het station plaatsen

- 1 Druk op de vergrendelingsknop om het klepje van het station te openen.
- 2 Plaats de iPod/iPhone op het station.

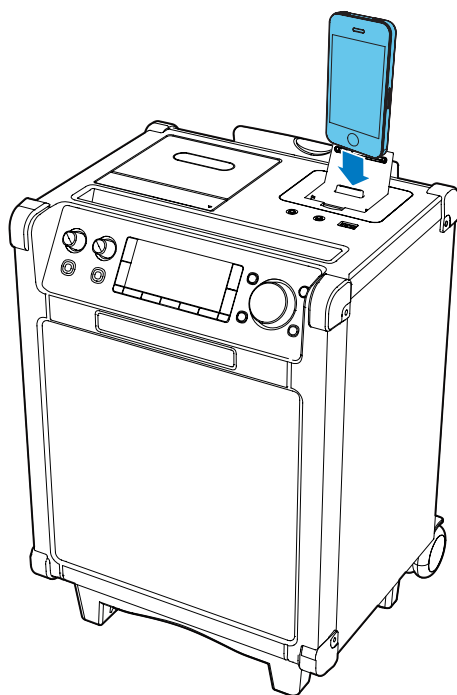

Naar de iPod/iPhone luisteren

- 1 Druk herhaaldelijk op **SOURCE** om **DOCK** als bron te selecteren.
- 2 Speel de gewenste track af op de op het station geplaatste iPod/iPhone.
 - Druk op ►|| om het afspelen te onderbreken of te hervatten.
 - Druk op ◀◀ / ▶▶ om naar een vorige/ volgende track te gaan.

De iPod/iPhone opladen



Opmerking

- Voordat u een iPod/iPhone oplaadt, dient u te controleren of dit draagbare luidsprekersysteem is aangesloten op netspanning.

Zodra de iPod/iPhone in het station staat en is herkend, wordt de iPod/iPhone automatisch opgeladen.

De iPod/iPhone verwijderen

- 1 Verwijder de iPod/iPhone van het station.
- 2 Doe de klep naar beneden om het station te verbergen.

7 Geluid aanpassen

Hiermee past u het volumenniveau aan

Draai de **VOLUME**-knop tijdens afspelen rechtsom/linksom om het volume te verhogen/verlagen.



Tip

- U kunt het volume op **VOL 01** tot **VOL 31** en op **VOL MIN** of **VOL MAX** instellen.

Basversterking inschakelen

Druk tijdens het afspelen op **DBB** om Dynamic Bass Boost in of uit te schakelen.

- ↳ Als DBB is geactiveerd, wordt **DBB** weergegeven.

Een voorgeprogrammeerd geluidseffect selecteren

Druk tijdens het afspelen herhaaldelijk op **DSC** om een geluidseffect te selecteren:

- [POP] (pop)
- [JAZZ] (jazz)
- [CLASSIC] (klassiek)
- [ROCK] (rock)

8 Andere functies

Karaoke

U kunt een microfoon aansluiten en met een muziekbron meezingen.

- 1 Draai het microfoonvolume naar het minimale niveau.
- 2 Sluit een microfoon aan op de **MIC 1/2**-aansluiting van het apparaat.
- 3 Druk herhaaldelijk op **SOURCE** om een bron te selecteren en het afspelen te starten.
- 4 Zing in de microfoon.
 - Draai aan de **VOLUME**-knop om het volume van de bron aan te passen.
 - Draai aan de **MIC 1/2**-volumeknoppen om het volume van de microfoon aan te passen.
 - Druk herhaaldelijk op **ECHO** om het echoniveau aan te passen.

Hoofdtelefoon

Sluit een hoofdtelefoon (niet meegeleverd) aan op de **HEADPHONE**-aansluiting op het apparaat om door de hoofdtelefoon te luisteren.

Naar een extern apparaat luisteren

U kunt met dit draagbare luidsprekersysteem naar audio van een extern audioapparaat luisteren.

Voor audiospelers met een hoofdtelefoonaansluiting

- 1 Druk herhaaldelijk op **SOURCE** om **MP3-LINK** als bron te selecteren.
- 2 Sluit de MP3 Link-kabel aan op:
 - de **MP3-LINK**-aansluiting (3,5 mm) op het apparaat;
 - de hoofdtelefoonaansluiting op een extern apparaat.

- 3 Start het afspelen op het apparaat.



- U kunt uw iPad in de sleuf voor de iPad plaatsen wanneer u uw iPad aansluit op de **MP3-LINK**-aansluiting.

Voor audiospelers met rode/witte audio-uitgangen

- 1 Druk herhaaldelijk op **SOURCE** om **AUX IN** als bron te selecteren.
- 2 Sluit de audiokabels (witte/rode aansluitingen, niet meegeleverd) aan op:
 - de **AUX IN**-aansluitingen aan de achterzijde van het apparaat;
 - de **AUDIO OUT**-aansluitingen op een extern apparaat.
- 3 Start het afspelen op het apparaat.

9 Productinformatie



Opmerking

- Productinformatie kan zonder voorafgaande kennisgeving worden gewijzigd.

Specificaties

Algemeen

Ingangsvermogen	100 V - 240 V~, 50/60 Hz
Ingebouwde batterij	14,6 V  , 2,200 mAh
Stroomverbruik in werking	40 W
Stroomverbruik in stand-by	< 0,5 W
USB Direct	versie 2.0 FS
Afmetingen (b x h x d)	328,3 x 464 x 309 mm
Gewicht	8,6 kg

Versterker

Frequentierespons	60 - 16.000 Hz, ± 3 dB
Signaal-ruisverhouding	> 65 dBA
Aux-invoer (MP3 Link)	0,5 V RMS 20 k ohm

Disc

Lasertype	Halfgeleider
Discdoorsnede	12 cm, 8 cm
Ondersteunde discs	CD-DA, CD-R, CD-RW, WMA-CD, MP3-CD
Audio DAC	24-bits, 44,1 kHz

Harmonische vervorming	< 1%
Frequentierespons	60 Hz - 16 kHz
Signaal-ruis	> 62 dB

Onderhoud

De behuizing reinigen

- Gebruik een licht bevochtigde doek met een zacht reinigingsmiddel. Gebruik geen reinigingsproducten die alcohol, spiritus, ammoniak of schuummiddelen bevatten.

Discs reinigen

- Als een disc vuil is, veegt u deze schoon met een reinigingsdoekje. Veeg de disc vanuit het midden en in een rechte lijn schoon.



- Gebruik geen schoonmaakmiddelen zoals benzine, thinner, reinigingsmiddelen of antistatische sprays die bedoeld zijn voor analoge grammofoonplaten.

Disclens reinigen

- Na langdurig gebruik kan zich vuil of stof ophopen op de disclens. Reinig voor een goede afspreekwaliteit de disclens met Philips CD-lensreiniger of een ander in de handel verkrijgbaar reinigingsmiddel dat hiervoor geschikt is. Volg de instructies die zijn meegeleverd met het reinigingsmiddel.

10 Problemen oplossen



Waarschuwing

- Risico van een elektrische schok. Verwijder de behuizing van de speler nooit.

Probeer het apparaat nooit zelf te repareren. Hierdoor wordt de garantie ongeldig. Als u problemen ondervindt bij het gebruik van de speler, controleer dan het volgende voordat u om service vraagt. Als het probleem niet is opgelost, registreer dan uw speler voor ondersteuning op www.philips.com/welcome.

Geen stroom

- Controleer of het netsnoer goed is aangesloten op een stopcontact.
- Controleer of er stroom op het stopcontact staat.
- Controleer of de ingebouwde batterij volledig is opgeladen.

Geen geluid

- Pas het volume aan.
- Controleer of de track die wordt afgespeeld een compatibele indeling heeft.

Het display werkt niet goed/het apparaat reageert niet op een opdracht van de knoppen.

1 Koppel het netsnoer los.

2 Sluit het netsnoer na enkele seconden weer aan.

De disc kan niet worden afgespeeld

- Controleer of de disc is geplaatst met de bedrukte zijde naar boven.
- Gebruik een vezeldoek om de disc te reinigen en wrijf hierbij in een rechte lijn vanuit het midden naar de buitenkant.
- Deze disc is mogelijk beschadigd. Speel een andere disc af.
- Controleer of de CD een gefinaliseerde CD/CD-R/CD-RW is.

- Controleer of de lens van de laser schoon is.
- Controleer of de CD van een kopieerbeveiliging is voorzien.

De CD slaat tracks over

- Controleer of de CD beschadigd of vuil is.
- Controleer of de programma/shuffle-modus is gedeactiveerd.

Cassette produceert slechte geluidskwaliteit

- Controleer of de koppen in de cassettehouder schoon zijn.
- Zorg dat u een NORMALE (IECI) cassette gebruikt voor opnemen.

Er kan niet op de cassette worden opgenomen

- Controleer of de nokjes op de cassette niet zijn afgebroken

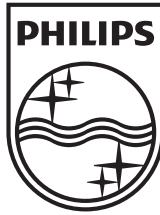

Specifications are subject to change without notice
© 2012 Koninklijke Philips Electronics N.V.
All rights reserved.

AZP6_12_UM_Book 2_V2.0

