



## MONTAGEHANDLEIDING

Deze montagehandleiding bevat aanwijzingen voor een juiste uitvoering en voor het onderhoud van deze nieuwe fiets (lees deze handleiding voordat tot montage en gebruik van dit artikel wordt overgegaan). Montage dient alleen door volwassenen te geschieden. Bewaar deze handleiding voor eventueel later gebruik. Bij problemen of vragen wendt je tot onze klantenservice: [tmp@tom-bv.com](mailto:tmp@tom-bv.com). Verwijder de zwarte transport beschermhuls van de vóór- en achteras. Kijk of er niet eventueel één schroef meegenomen wordt in de beschermhuls voordat je deze weggooit.

*- Wij wensen je veel plezier met deze fiets!*

Houd toezicht op kinderen en maak ze opmerkzaam op mogelijke gevaren. De fiets voldoet aan de vastgestelde Europese norm DIN EN 14764 (minimale zadelhoogte 635 mm) of DIN EN 14765 (minimale zadelhoogte 435 mm tot maximale hoogte 635 mm) + DIN EN 14782. Een verantwoordelijkheid van de zijde van de fabrikant is uitgesloten bij onvoorzichtig gebruik van de fiets door kinderen.

Het is vereist bij gebruik van deze fiets geschikte kleding en gesloten schoenen te dragen. **AMIGO Bicycles** raadt het dragen van een fietshelm aan. Deze fiets is niet geschikt voor sportief gebruik (bijvoorbeeld springen etc.).

Neem de fiets uit de verpakking en verzamel alle onderdelen. Controleer of alle onderdelen aanwezig zijn. Bewaar de meegeleverde handleiding goed.

**DE MONTAGE MAG ALLEEN DOOR VOLWASSENEN GEDAAN WORDEN.**

## 1. Montage van het zadel

Plaats het zadel met pen in de zadelbuis. Let op de veiligheidsmarkering op de pen. Zet het zadel op de juiste hoogte van het kind. Het zadel is zo in te stellen dat minstens de punt van de voet op de grond komt, bij voorkeur de hele voet de grond raakt om een betere stand te garanderen. Bevestig het zadel en draai de zadelbout goed vast.



## 2. Montage stuur en stuurpen

Plaats het stuur (inclusief handremhendel en bel indien aanwezig) in de balhoofdbuis. Let op de veiligheidsmarkering op de pen. Stel het stuur op de juiste hoogte in en draai de stuurklem en/of bout op het stuur goed vast.

## 3. Montage van de pedalen

De pedalen zijn gemerkt met een R (rechts) en een L (links) op de indraaipunten. Of met streepjes op het linkerpedaal. Dit betekent dat het met R gemerkte pedaal in de rechtercrank (kettingkastzijde) wordt gedraaid en het met L of streepjes gemerkte pedaal in de linkercrank. **Belangrijk: controleer minimaal elke 3 maanden de bevestiging van de pedalen. Deze kunnen door gebruik langzaam losraken, wat resulteert in kapotte schroefdraad en/of het losraken van de pedalen.**

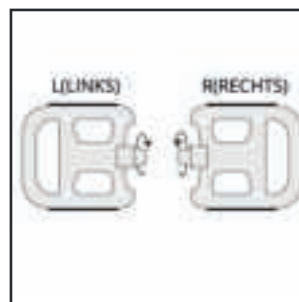

## 4. De trapasmoer controleren

Bij sommige fietsen zit de linkercrank vast met een trapasmoer. Controleer altijd voor gebruik of deze goed zit aangedraaid.

1. Draai eerst de moer met de 6 kanten vast [A]. Draai dezemet de klok mee, rechtsom.
2. Draai vervolgens de contra-moer met 3 inkepingen [B] vast.

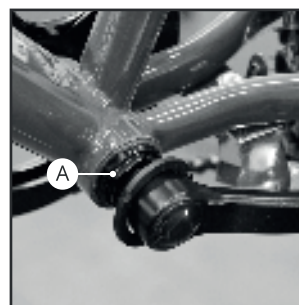

## 5. Montage zijwiel-tjes

Verwijder niet de binnen asmoer van het achterwiel. Plaats de steunwielarm op de achteras tegen het borgplaatje welke reeds op de achteras is bevestigd, of met 2 schroeven op het extra plaatje op achterframe, indien aanwezig. Verzeker jezelf ervan dat alles goed op de achteras vastzit. De snelbinder en beschermingsplaat (indien van toepassing) moeten alleen op de achterwielas geschoven worden. Stel de juiste hoogte in van de steunwielen en schroef dan de buitenste asmoer goed vast. De steunwielen moeten ca. 6 mm. van de grond blijven. Steunwielen alleen gebruiken als eerste leerhulp (voor behoud van het evenwicht). Het gebruik van steunwielen is alleen in geval van een korte leerperiode geoorloofd, omdat bij veel gebruik door de steunwielen oncontroleerbare kracht uitoefent op het frame.

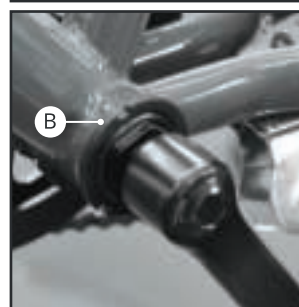

## 6. Remmen

1x handrem voorwiel en terugtraprem op het achterwiel. Bij het terugtrappen treedt de remwerking in.

## 7. Montage/afstellen van de handremmen

De handrem is reeds gemonteerd. Controleer of de remblokjes goed op de velg komen wanneer je remt. Indien nodig bijstellen. Controleer of de rem volgens de voorschriften goed werkt. Indien de speelruimte in de remhandgreep te groot is, draai dan de remkabelmoer bij het handvat aan. Knijp de handrem in en kijk of beide remblokjes goed tegen de velg aangedrukt worden. Indien dit niet het geval is, dan de binnenkabel-moer losdraaien, de remblokjes met een hand tegen de velg aandrukken, met de andere hand de binnenkabel aantrekken en binnenkabel-moer weer vastdraaien.

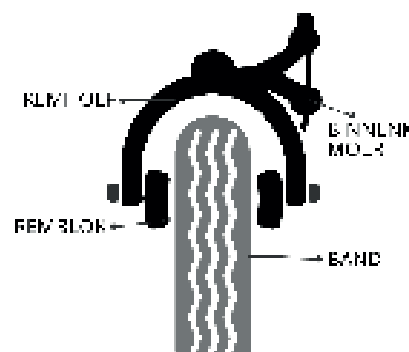

Indien er een verdere afstelling van de remmen noodzakelijk is, kan de afstand tussen de remblokjes en velgen veranderd worden door aan de instellingsschroef klokgewijs te draaien. Verzeker jezelf ervan dat de remkabel tijdens het afstellen met de remkabelmoer vast verbonden is. Draai de contra-moer na reminstelling goed vast.

### WAARSCHUWING:

**Indien je problemen hebt met de afstelling, gebruik de fiets dan niet en laat de afstelling van de remmen door een fietsenhandelaar uitvoeren.**

## 8. Cantilever remmen of V-brakes remmen

De remschoen/het remblokje bij de V-brake/Cantilever remmen moeten parallel lopen met de velgrand. De afstand tussen de remblokjes en de velgrand moet 2-3 mm bedragen. Deze afstand kan ingesteld worden door het losdraaien van de stelschroef aan de remhandel. Indien de remschoen/het remblokje niet meer met deze stelschroef afgesteld kan worden en de schoen/het blokje nog niet versleten is, is het mogelijk, het remblokje direct aan de rem op de velg af te stellen. Draai dan eerst de stelschroef aan de remgreep helemaal terug om later weer de mogelijkheid te hebben om deze nauwkeurig in te stellen. Maak de moer op de achterzijde van de schoen/het blokje los en schuif het blokje dicht tegen de velg aan. Draai deze moer weer goed vast. Let op dat zowel de linkse als de rechtse remschoen/het remblokje op dezelfde afstand van de velg afgesteld is. Belangrijk is, dat de remschoen/het remblokje zo hoog afgesteld is dat bij het remmen de remschoen/het remblokje niet onder de velg kan raken.



## 9. Voorspatbord montage

### Fiets met Cantilever voorrem of V-voorrem

1. Draai het moertje met ringen van de schroefbout. Duw de schroefbout door het gaatje van het voorframe/vork. Houd 1 ring aan voorzijde.
2. Plaats de voorreflector (indien aanwezig) aan voorzijde op de bout, tussen de ring en het boutende. Idem met voorverlichting (indien aanwezig).
3. Houd voorreflector of voorverlichting (indien aanwezig) met 1 hand vast en in de juiste positie.
4. Duw het hanghaakje van het spatbord, indien plat op spatbord, omhoog (breekt niet). Plaats deze aan de achterzijde van het gaatje in voorframe/vork op de bout.
5. Plaats dan het ringetje en draai dan als laatste de moer vast.
6. Kijk of de voorreflector/verlichting recht staat. Dan kan de moer stevig vastgedraaid worden.
7. Check deze schroef na enige tijd. Kan door trillingen weer iets losraken.

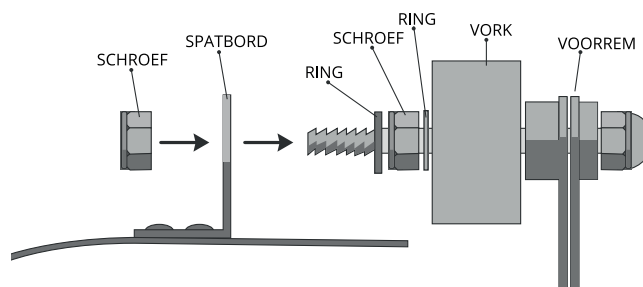

### Fiets met caliper voorrem (meestal 10, 12 en 14 inch).

1. Draai het moertje met ringen van de schroefbout van de achterzijde van de voorrem. Niet de moer van de voorzijde verwijderen! Duw de schroefbout door het gaatje van het voorframe/vork. Houd 1 ring aan voorzijde.
2. Caliper voorrem moet te allen tijde aan de voorzijde van het frame/de vork. Niet aan de achterzijde!
3. Plaats de voorreflector (indien aanwezig) aan voorzijde op de bout, tussen ring en boutende. Idem voor de voorverlichting (indien aanwezig).
4. Houd voorreflector of voorverlichting (indien aanwezig) met 1 hand vast en in de juiste positie.
5. Duw het hanghaakje van het spatbord, indien plat op spatbord, omhoog (breekt niet). Plaats deze aan de achterzijde van het gaatje in voorframe/vork op de bout.
6. Plaats dan het ringetje en draai dan als laatste de moer vast.
7. Kijk als voorreflector/verlichting recht staat. Dan kan de moer stevig vastgedraaid worden.
8. Check deze schroef na enige tijd. Kan door trillingen weer iets losraken. Draai dan weer stevig vast.

### 10. Afstellen terugtraprem kinderfietsen

Bij kinderfietsen is het raadzaam om voor gebruik te controleren of het achterwiel niet stroef draait. Is dit wel het geval, dan is de oorzaak vaak te wijten aan de terugtraprem die te strak staat afgesteld.

1. De terugtraprem zit bij de as van het achterwiel. Deze zit aan de linkerkant met een verbinding [A] vast aan het frame.
2. Draai het boutje [B] van de verbinding los.
3. Draai de verbinding één slag terug, tegen de klok in.
4. Maak de verbinding weer vast.

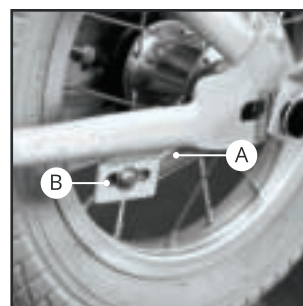

### 11. Smeermiddel

Lagers van naven, balhoofd en trapas worden reeds in de fabriek behandeld met vet en wij adviseren dit regelmatig in te vetten. Om deze lagers te smeren dienen de delen gedemonteerd te worden. Dit kan het beste gedaan worden door de fietsenhandelaar. Dit geldt ook voor de ketting of de navenschakeling en remkabelleidingen.

### 12. Naspaken wielen

*Let op: Het naspaken van de wielen moet gebeuren vóór je de fiets in gebruik neemt. Door de wielen na te spaken voorkom je een slag in het wiel en haal je er kleine slagen uit. Hiervoor gebruik je een spaaksleutel.*

1. Controleer of alle spaken gelijk gespannen staan. Dit doe je door licht in twee spaken te knijpen.
2. Staan er één of meerdere spaken niet gelijk gespannen, dan moet je deze strakker spannen.
3. Draai de losse spaken een halve slag strakker en controleer opnieuw.
4. Na een maand controleer je alle spaken opnieuw.

### Garantie

Het betreft de wettelijke garantie. Schade, welke door verkeerd gebruik, geweld, onvoldoende onderhoud of door normale slijtage ontstaan, zijn van garantie uitgesloten.

1. Je hebt tien jaar garantie op frame en voorvork.
2. Je hebt vijf jaar garantie op het lakwerk op roesten van binnenuit.
3. Je hebt één jaar garantie op alle onderdelen, behalve op de banden.

## Algemeen aanbevelingen.

1. Controleer uw fiets regelmatig op eventuele beschadigingen, slijtage of loszittende delen. De zijkanten van de velgen (remvlakken) moeten vetvrij gehouden worden. Controleer minimaal elke 3 maanden of alle schroefjes en boutjes goed vastzitten. Deze kunnen door trillingen/gebruik langzaam losraken.
2. De ketting moet regelmatig geolied worden (ketting- of universele olie), gebruik eventueel reiniger.
3. Controleer regelmatig de bandendruk.
4. De pedalen moeten goed bevestigd zijn. Heel belangrijk: controleer minimaal elke 3 maanden de bevestiging van de pedalen. Deze kunnen door gebruik langzaam losraken, wat resulteert in kapot schroefdraad en/of het losraken van de pedalen.
5. Let erop, dat kinderen tijdens het fietsen altijd gesloten schoenen dragen.
6. Let erop, dat kinderen tijdens het fietsen altijd een fietshelm dragen.
7. Als je eventuele reparaties niet zelf kunt uitvoeren, ga dan naar een fietsenhandelaar.
8. Delen welke achteraf door jezelf zijn bevestigd of veranderingen die zijn aangebracht aan de fiets (in het bijzonder aan de reminstallaties) veranderen de rij-eigenschappen en kunnen tot gevaren leiden.
9. Gebruik bij reparatie alleen de originele onderdelen.

### Overzicht schroefonderdelen van de fiets:

Onderdeel	Norm NM	Norm lbf.in
Asmoer voor	22 - 25	195 - 220
Asmoer achter	25 - 29	220 - 225
Voorvorkbouten	15 - 17	130 - 150
Stuurklemschroef	16 - 18	140 - 160
Zadelschroef	16 - 18	140 - 160
Zadelsteunschroef	9 - 12	80 - 105



Belangrijk: indien de fiets is voorzien van wielmoeren, zorg er dan voor dat deze niet worden verwijderd met de wielas beschermers. Trek deze beschermers eraf in plaats van ze af te schroeven.

Max 60 Kgs for 12"/14"/16"

Max 60 Kgs for 16"/18"

Max 115 Kgs for 20"/22"/24"/26"

under ISO-8098

under ISO-4210

under ISO-4210



## ASSEMBLY INSTRUCTIONS

This assembly manual concerns indications for a correct execution and for the maintenance of this new cycle (read this manual before you assemble and use this article). Adult assembly is required. Keep this manual for future reference. If you have problems or questions please contact our customer service at [tmp@tom-bv.com](mailto:tmp@tom-bv.com). When you remove/pull the black protection pads on the front and rear axles, look first if you do not take away a screw inside this pad before throwing away.

*- Have a good time with this bicycle!*

Adult supervision is required. Draw attention to your child concerning possible danger. The cycle contents to the established European norm DIN EN 14764 (minimum Saddle height 635 mm) or DIN EN 14765 (minimum saddle height 435 mm to maximum height 635 mm) + DIN EN 14782 A responsibility of the manufacturer is out of the question by imprudent use of the cycle by your child.

It is required by use of this cycle to wear practical clothes and closed shoes. **AMIGO Bicycles** advise to wear a helmet. This cycle can not be used for sporting use (by example jumping etc.).

Take the cycle out of the packing and collect all of the parts. Check if all the parts are available.

**ASSEMBLY ONLY ALLOWED BY AN ADULT.**

## 1. Assembly of the saddle

Place the saddle with the pen in the saddle tube. Watch the safety marks on the pen. Put the saddle on the correct height for your child. You can adjust the saddle that at least the toe will reach the ground, for preference the whole foot touches the ground to guarantee a better stand. Attach the saddle and turn on the saddlebold.



## 2. Assembly handlebar and handlebar pen

Insert the handlebar and the front fork in the head tube. Watch the safety marks on the pen. Adjust the handlebar at the correct height and tighten the handlebar clamp.

## 3. Assembly of the pedals:

Look for the R or L marked on the pedal spindle. Or with dashes on the left pedal. This means that the pedal marked with R will be rotated in the right crank (chain side) and the pedal marked with L or dashes will be rotated in the left crank. **Very important: check the pedal attachment at least every 3 months. These can come off slowly when used, resulting in broken threads and/or pedal release.**

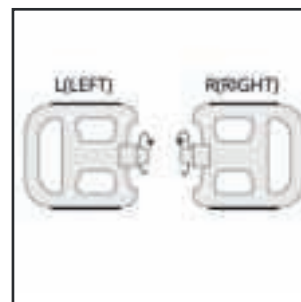

## 4. Check the bottom bracket nut

On some bicycles, the left crank is stuck with a bottom bracket nut. Always check that it is correctly tightened before use.

1. First tighten the nut with the 6 sides [A]. Turn it clockwise to the right.
2. Then tighten the lock nut with 3 notches [B].

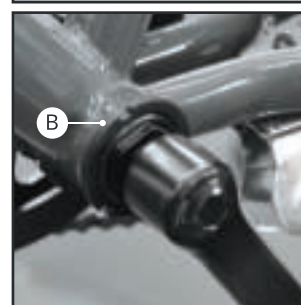
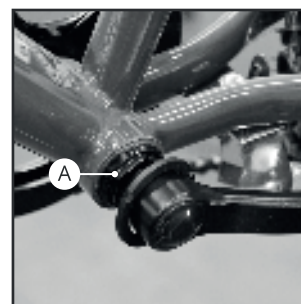

## 5. Assembly trainer wheels

Do not remove the thin axle nut. Install the training locking bracket, with prong towards the rear of cycle. Be sure prong on locking bracket fits into the axle slot on frame. Install outside axle nut, and tighten. As you are tightening the axle nut, adjust the trainer's height by moving the trainer up or down, until you have the desired height. The trainer should be approximately 6 mm of the ground. If extra training wheel plate available put the 2 screws in this plate. Be sure all nuts are adjusted properly and tightened securely. Check trainer wheels for safety before your child rides this cycle. Do not ride cycle without trainer wheels attached (12,5 - 16 inch).

## 6. Brakes

1x handbrake frontwheel en back-peddalling brake on the rear wheel. By back pedalling the brake working will be operative.

## 7. Assembly/adjustment of the handbrakes

The handbrake is pre-assembled. Check if the brake-blocks are touching the rim when you brake. If necessary (re)adjust. Check if the brake is working according the instructions. If the margin in the handbrake is too large, than rotate the brake cable nut by the handle. Squeeze the brake and check if both of the brake blocks are touching the rim. If they do not, than, unscrew the inner cable nut, put the brake blocks with your hand against the rim, draw with the other hand the inner cable tighter and rotate the inner cable nut again.

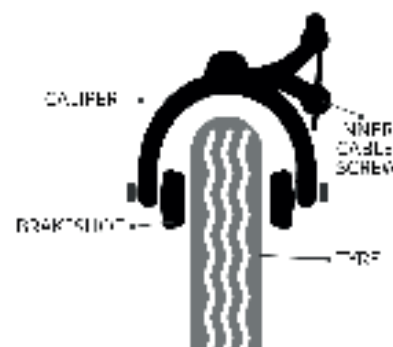



If additional brake adjusting is required you can bring the brake rubbers closer to the wheel rim by turning the adjusting screw counter-clockwise. Be sure the cable is locked securely through the anchor bolt. Reset the cable adjuster lock nut when adjustment is final.

**WARNING:**

**If you have problems with the adjustment, please do not use the cycle and have the brake repaired or adjusted at a bicycle service shop.**

## 8. Cantilever brakes or V-brakes

The brake shoe/brake block by the V-brake/Cantilever brakes have to run parallel with the rim. The distance between the brake blocks and the rim must be 2-3 mm. You can adjust this distance by unscrewing the locknut. When the brake shoe/brake block can not be adjusted with this locknut and the shoe/block is not yet wore out, than it is possible to adjust the brake block straight to the brake or rim. Than first turn back the locknut at the brake grip for having the possibility to adjust this later again. Than release the nut at the reverse side of the shoe/block and slide the block closer to the rim. Screw down the nut very tight. Pay attention that the left and the right brake shoe/brake block are adjusted at the same distance of the rim. Important is, that the brake shoe/brake block is adjusted that high that during the brake, the brake shoe/brake block not become under the rim. For further information, see our pictures.

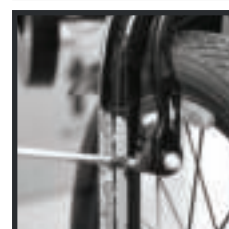
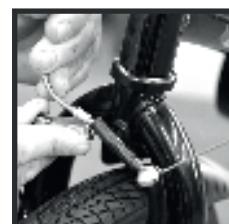

## 9. Front fender assembly

### Bike equipped with canti brake or V brake

1. Remove the nut washer and bolt, holding the front fender to the fork steer tube.
2. Place the front reflector (if any) on the front side of the bolt, between the ring and the bolt end. Same as with front lights (if fitted).
3. Hold the front reflector or front light (if fitted) with 1 hand and in the correct position.
4. When flat on the mudguard, push the suspension hook of the mudguard upwards (do not break). Place it at the back of the hole in the front frame/fork on the bolt.
5. Then insert the ring and then finally tighten the nut.
6. Look when the front reflector is ,in a straight position. Then you can tighten the nut very well.
7. Check this screw after a while. May come off again due to vibrations.

### Bike equipped with caliper

1. Turn the washer nut of the disc bolt on the back of the front brake. Do not remove the nut from the front! Push the screw bolt through the hole in the front frame/fork. Keep 1 ring on the front.
2. Caliper front brake must always be on the front of the frame/fork. Not at the back!
3. Place the front reflector (if any) on the front side of the bolt, between the ring and the bolt end. Same as with front lights (if fitted).
4. Hold the front reflector or front light (if fitted) with 1 hand and in the correct position.
5. When flat on the mudguard, push the suspension hook of the mudguard upwards (do not break). Place it at the back of the hole in the front frame/fork on the bolt.
6. Then insert the ring and then finally tighten the nut.
7. Look when the front reflector/illumination is in a straight position. Then you can tighten the nut very well.

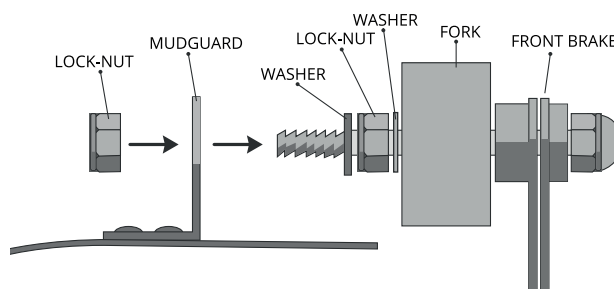



## 10. Adjusting the back-pedal brake for children's bicycles

For children's bikes, it is advisable to check that the rear wheel does not turn stiffly before use. If this is the case, the cause is often due to the back-pedal brake that is set too tightly.

1. The back-pedal brake is located at the rear wheel axle. It is attached to the frame on the left side with a connection [A].
2. Loosen the [B] screw of the connection.
3. Turn the connection back one turn, counter-clockwise.
4. Re-attach the connection.

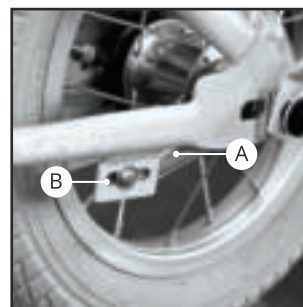

## 11. Lubricant

Bearings of naves, head tube and pedal axle are already greased in the factory and we advise you to grease these regular. To grease these bearings, the parts have to be dismantled. This better can be done by a bicycle service shop. This also applies to the chain or the navelining and brake cable directions.

## 12. Camshaft wheels

**Note:** The wheels must be checked before you start using the bike. By adjusting the spokes, you prevent pulsing in the wheel. Use a spoke wrench to do this.

1. Check that all spokes are evenly tensioned by lightly squeezing two spokes.
2. If one or more spokes are not evenly tensioned, they should be tightened.
3. Tighten the loose spokes by half a turn and check again.
4. Wait a month and then check all the spokes again.

## Warranty

It contains the legal warranty. Damages, which are created by wrong requirements, force, insufficient maintenance or by normal wastage, are locked out of warranty.

1. 10-year warranty on the frame and fork.
2. Five year warranty on the paintwork on rusting from the inside.
3. One-year warranty on all parts except the tires.

## Recommendations

1. Check your cycle regular on any damages, wastage or released parts. You have to hold the sides of the rims fat free.
2. The chain must be oiled regular (chain or universal oil).
3. Check the pressure of the tires regular.
4. The pedals must be attached very well.
5. Pay attention that your child is wearing closed shoes when it is cycling.
6. Pay attention, that your child is wearing always a helmet when it is cycling.
7. If you can not repair the cycle by yourself, please go to a cycle service shop.
8. Parts which are attached by you out of the way or changements which are placed to the cycle (in particular to the brake installations) are changing the driving-properties and this can be dangerous.
9. Use only original parts when you are repairing the cycle.

### Summary of screw parts of the cycle:

Part	Norm NM	Norm lbf.in
Axle nut in front	22 - 25	195 - 220
Axle nut at the back	25 - 29	220 - 225
Foreforkbolts	15 - 17	130 - 150
Handlebar screw	16 - 18	140 - 160
Saddle screw	16 - 18	140 - 160
Saddle supporting screw	9 - 12	80 - 105



Belangrijk: indien de fiets is voorzien van wielmoeren, zorg er dan voor dat deze niet worden verwijderd met de wielas beschermers. Trek deze beschermers eraf in plaats van ze af te schroeven.

Max 60 Kgs for 12"/14"/16"

under ISO-8098

Max 60 Kgs for 16"/18"

under ISO-4210

Max 115 Kgs for 20"/22"/24"/26"

under ISO-4210



## MONTAGEANLEITUNG

Diese Bedienungsanleitung enthält Hinweise zum sicheren Betrieb und zur Pflege dieses neuen Fahrrades (Bitte lesen, bevor Sie mit Montage oder Gebrauch beginnen). Die Montage darf nur von Erwachsenen vorgenommen werden. Bewahren Sie diese Bedienungsanleitung für einen (eventuellen) späteren Gebrauch auf. Bei Problemen oder Fragen wenden Sie sich bitte an unseren Kundendienst: [tmp@tom-bv.com](mailto:tmp@tom-bv.com). Bitte entfernen Sie vor der Montage den plasti transportschutz an der vorderachse und hinterachse rechts und links.

*- Wir wünschen Ihnen viel Spass mit diesem Fahrrad!*

Beaufsichtigen Sie Ihre Kinder und machen Sie sie aufmerksam auf mögliche Gefahren. Das Fahrrad entspricht den Bestimmungen der Europäischen Norm DIN EN 14764 (Minimale Sattelhöhe 635 mm) oder DIN EN 14765 (Minimale Sattelhöhe 435 mm bis Maximale Höhe 635 mm) + DIN EN 14782. Eine Verantwortung seitens des Herstellers ist ausgeschlossen bei unvorhersehbarem Gebrauch dieses Fahrrades durch Ihr Kind.

Es ist erforderlich beim Gebrauch dieses Fahrrades geeignete Kleidung und geschlossene Schuhe zu tragen. **AMIGO Bicycles** empfiehlt das Tragen eines Fahrrad-Helmes. Für sportliche Nutzung (z.B. Sprünge usw) ist dieses Fahrrad nicht geeignet.

Nehmen Sie das Fahrrad aus der Verpackung und legen Sie alle Einzelteile bereit. Überzeugen Sie sich davon, dass der Lieferumfang vollständig ist. Bewahren Sie die mitgelieferte Anleitung auf.

**DIE MONTAGE DARF NUR VON ERWACHSENEN VORGENOMMEN WERDEN.**

## 1. Montage des Sattels

Führen Sie die Sattelstange in das Sitzrohr ein. Hierbei ist die Markierung der Mindesteinstecktiefe im Sitzrohr dringend zu beachten. Berücksichtigen Sie die Körpergröße des Kindes. Der Sattel ist so einzustellen, dass mindestens die Fusspitze, besser der ganze Fussballen den Boden erreicht, um einen sicheren Stand zu gewährleisten. Befestigen Sie den Sattel, indem Sie die Sattelschraube am Sitzrohr festschrauben.

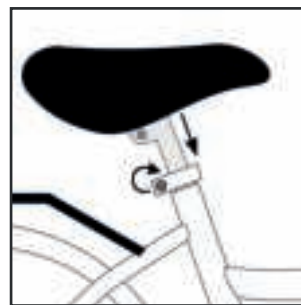

## 2. Montage des Lenkers/Lenkstange

Führen Sie den Lenker (inkl. Handbremshebel und Glocke falls anwesend) in das Lenkkopfrohr ein. Beachten Sie die Sicherheitsmarkierung auf der Stange. Stellen Sie das Lenkrad auf die richtige Höhe ein und ziehen Sie die Lenkerschraube gut fest.

## 3. Montage der Pedale

Die Pedale sind mit einem R (rechts) bzw. einem L (links) an den Gewinden markiert. Oder mit Strichen auf dem linken Pedal. Das bedeutet, dass das mit R gekennzeichnete Pedal in der rechten Kurbel (Kettenseite) und das mit L oder Bindestrichen gekennzeichnete Pedal in der linken Kurbel gedreht wird.

**Prüfen Sie die Pedalbefestigung mindestens alle 3 Monate. Diese können sich bei Gebrauch langsam lösen, was zu Fadenbrüchen und/oder Pedalauslösung führen kann.**

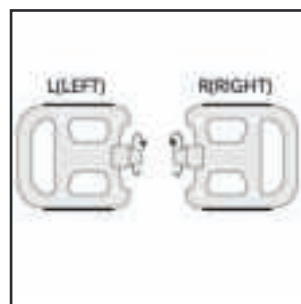

## 4. Tretlagermutter prüfen

Bei einigen Fahrrädern ist die linke Kurbel mit einer Tretlagermutter verklebt. Überprüfen Sie vor jedem Gebrauch, ob er richtig angezogen ist.

1. Ziehen Sie zuerst die Mutter mit den 6 Seiten [A] an. Im Uhrzeigersinn nach rechts drehen.
2. Dann die Kontermutter mit 3 Kerben [B] festziehen.

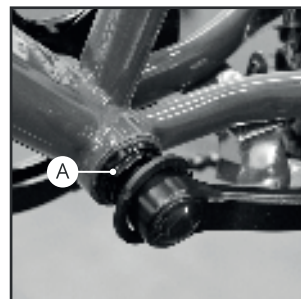

## 5. Montage An- und Abbau und Einstellung von Stützrädern

Entfernen Sie nicht die innere Achs-Mutter am Hinterrad. Setzen Sie die Haltevorrichtung der Stützräder mit der Ausbuchtung auf Hinterachse/oder mit 2 Schrauben in der extra angebrachte Teil am Rahmen. Vergewissern Sie sich, dass die Haltevorrichtung fest sitzt. Die Streben für Gepäck-träger und Schutzblech (soweit vorhanden) müssen nun auf die Hinterradachse geschoben werden. Stellen Sie die richtige Höhe für die Stützräder ein und schrauben Sie dann die äussere Achsmutter gut fest. Die Stützräder sollten sich ca. 6 mm über dem Boden befinden. Stützräder nur bei Bedarf als erste Lernhilfe (zur Erhaltung des Gleichgewichts). Die Nutzung der Stützräder ist nur im Rahmen einer kurzen Lernperiode zulässig, da bei zunehmender Fahrpraxis durch die Stützräder unkontrollierbare Kräfte an den Rahmen wirksam werden.

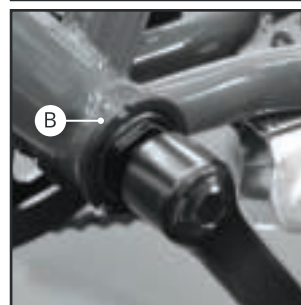

## 6. Bremsen

1x hand Vorderradbremse und Rücktrittbremse auf das Hinterrad. Beim Rückwärtstreten tritt die Bremswirkung ein.

## 7. Montage / Einstellen der Handbremse

Die Handbremse ist bereits vormontiert. Kontrollieren Sie, ob die Bremsschuhe/ Klötze vollständig an der Felge anliegen. Falls nötig nachstellen. Kontrollieren Sie, ob die Bremse vorschriftsmässig funktioniert. Falls das Spiel am Bremshebel zu groß ist, lockern Sie die Bremsseil-Mutter, drücken die Bremsschuhe/Klötze mit einer Hand an die Felgen, mit der anderen Hand ziehen Sie das Bremsseil an und drehen die Bremsseil- Mutter wieder fest.

Sollte eine weitere Einstellung der Bremsen notwendig sein, können Sie Den Abstand zwischen Bremsschuhen und Felgen verändern, indem Sie die Justierschraube entgegen der Uhrzeigerrichtung drehen. Vergewissern Sie sich, dass das Bremsseil während der Justierung fest mit der BremsseilMutter verbunden ist. Ziehen Sie die Kontermutter nach Beendigung der Einstellungen fest.

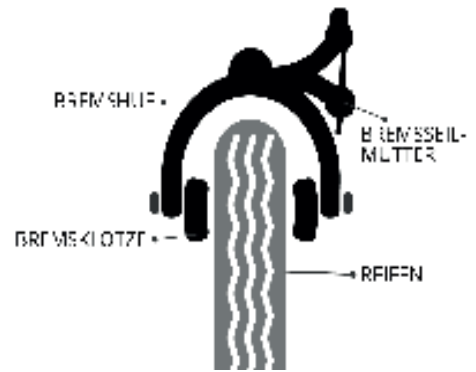

### WARNUNG:

**Sollten Sie Probleme mit der Einstellung haben, benutzen Sie das Fahrrad nicht und lassen Sie die Bremse von einem Fahrradfachhändler einstellen.**

## 8. Cantileverbremzen oder V-brake

Die Bremsschuhe/Klötze bei V -brake /Cantileverbremzen sollen parallel am Felgenrand laufen. Der Abstand zwischen den Bremsklötzen und dem Felgenrand soll 2 – 3 mm betragen. Diesen Abstand können Sie einstellen durch das Herausdrehen der Stellschraube am Bremshebel. Falls die Bremsschuhe/Klötze nicht mehr mit dieser Stellschraube nachgestellt werden können und die Schuhe/Klötze noch nicht verschlissen sind, ist es möglich, die Klötze direkt an der Bremse auf die Felge einzustellen. Stellen Sie dazu erst die Stellschraube am Brems-Griff ganz zurück, um später wieder die Möglichkeit zum Nachjustieren zu haben. Lösen Sie dann die Mutter auf der Hinterseite des Schuhs/Klotzes und schieben Sie die Klötze dichter zur Felge. Drehen Sie diese Mutter wieder gut fest. Achten Sie darauf, dass Sie sowohl den linken als auch den rechten Bremsschuh/Klotz auf denselben Abstand von der Felge einstellen. Wichtig ist, dass der Bremsschuh/Klotz so hoch eingestellt ist, dass beim Bremsen der Schuh/Klotz nicht unter die Felge geraten kann. Weiter siehe unsere Abbildungen.

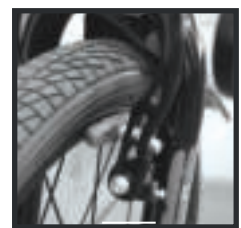
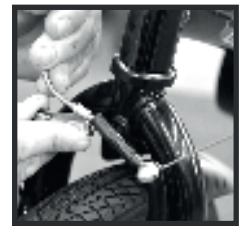

## 9. Schutzblech anbringen

**Sollte das Fahrrad damit ausgestattet sein**

1. Entfernen Sie die Schraube sowie den Bolzen. Schraube und halten dann das Schutzblech an die Vordergabel.
2. Lösen Sie die Mutter auf dem Bolzen, der die Bremse am Rahmen fixiert.
3. Führen Sie den Halter des Schutzbleches über diesen Bolzen und ziehen dann, wieder zuerst die Unterlegscheibe dann die Mutter, diese Mutter fest an.
4. Trotz Unterlegscheibe als Sicherung der Mutter kann sich durch heftige Erschütterung die Mutter lockern. Überprüfen Sie daher in regelmäßigen Abständen den festen Sitz dieser Mutter.

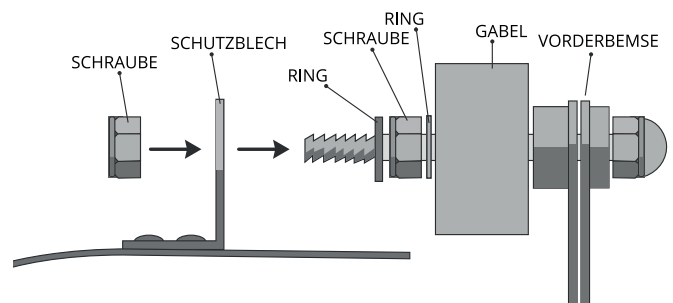

## 10. Einstellung der Rücktrittbremse für Kinderfahräder

Bei Kinderfahrrädern ist es ratsam, vor dem Gebrauch zu prüfen, ob sich das Hinterrad nicht steif dreht. Ist dies der Fall, liegt die Ursache oft an der zu fest eingestellten Rücktrittbremse.

1. Die Rücktrittbremse befindet sich an der Hinterradachse. Er wird auf der linken Seite mit einem Anschluss [A] am Rahmen befestigt.
2. Lösen Sie die Schraube [B] der Verbindung.
3. Drehen Sie die Verbindung eine Umdrehung zurück, gegen den Uhrzeigersinn.
4. Bringen Sie die Verbindung wieder an.

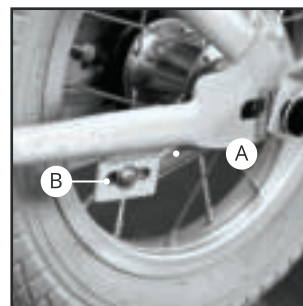

## 11. Schmiermittel

Die Lager der Naben, des Lenkkopfes und des Tretlagers wurden bereits beim Hersteller mit Lagerfett behandelt und benötigen regelmässige Schmierung. Zum Schmieren dieser Lager müssen die Teile demontiert werden. Dies sollte vom Fahrradfachhändler gemacht werden. Dies gilt auch für Ketten- oder Nabenschaltung und Bremsseilführung.

## 12. Räder nachspeichen

**Achtung:** Die Räder müssen vor Inbetriebnahme des Fahrrads neu nachgespeicht werden. Indem Sie die Räder nachspeichen, verhindern Sie Schläge im Rad und entfernen Sie kleine Schläge. Hierfür verwenden Sie eine Speichenschlüssel.

1. Überprüfen Sie, ob alle Speichen gleichmäßig gespannt sind. Sie tun dies, indem Sie leicht in zwei Speichen drücken.
2. Wenn eine oder mehrere Speichen nicht gleichzeitig gespannt sind, müssen Sie sie fester anziehen.
3. Die losen Speichen eine halbe Umdrehung anziehen und erneut prüfen.
4. Nach einem Monat überprüfen Sie erneut alle Speichen.

## Sachmängelhaftung

Es gilt die gesetzliche Sachmängelhaftung. Schäden, die durch unsachgemässe Beanspruchung, Gewalteinwirkung, ungenügende Wartung oder durch normale Abnutzung entstehen, sind von der Sachmängelhaftung ausgeschlossen.

1. 10 Jahre Garantie auf Rahmen und Gabel.
2. Fünf Jahre Garantie auf die Lackierung auf Rost von innen
3. Ein Jahr Garantie auf alle Teile außer den Reifen.

## Allgemeine Empfehlungen

1. Kontrollieren Sie das Fahrrad regelmässig auf eventuelle Beschädigungen, Verschleiss oder locker sitzende Teile. Die Seitenflanken der Felgen (Bremsflächen) müssen fettfrei gehalten werden.
2. Die Kette regelmässig ölen (Ketten- oder Universalöle), ggf. Reiniger.
3. Reifendruck regelmässig kontrollieren.
4. Pedale müssen gut befestigt sein.
5. Achten Sie darauf, dass Ihr Kind beim Radfahren immer geschlossene Schuhe trägt..
6. Achten Sie darauf, dass Ihr Kind beim Radfahren immer einen Fahrradhelm trägt.
7. Wenn Sie eventuelle Reparaturen nicht selbst ausführen können, gehen Sie zu einem Fahrradfachmann.
8. Nachträgliche Anbauten und Veränderungen an dem Fahrrad (insbesondere an Bremseinrichtungen) verändern die Fahreigenschaften und können zu einer Gefährdung führen.
9. Bei Reparatur NUR die Original-Ersatzteile unserer Marke verwenden.



## Übersicht Drehmoment-Schrauben des Fahrrades:

	Norm NM	Norm lbf.in
Achsmutter vorne	22 - 25	195 - 220
Achsmutter hinten	25 - 29	220 - 225
Vorbauklemmschraube	15 - 17	130 - 150
Lenkerklemmschraube	16 - 18	140 - 160
Sattelgestell Schraube	16 - 18	140 - 160
Sattelstützklemmschraube	9 - 12	80 - 105

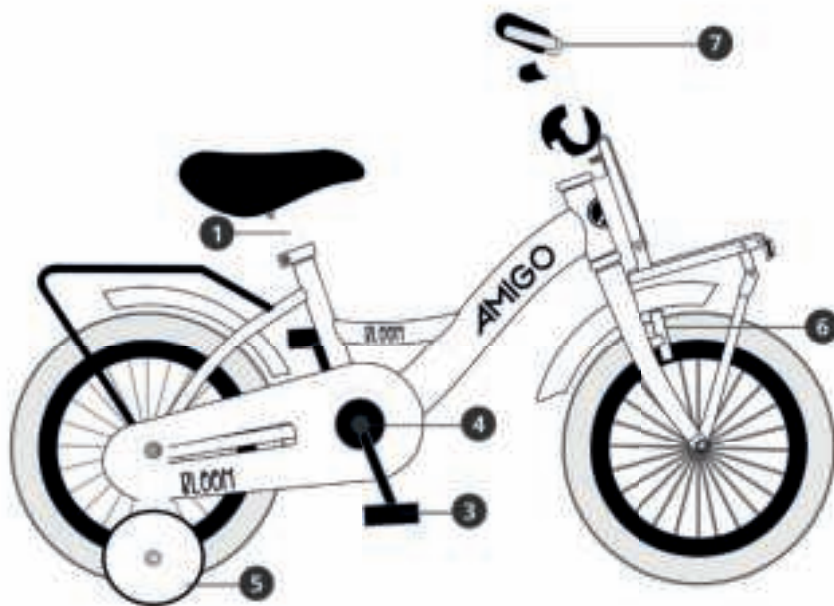

Wichtig: falls das Fahrrad versehen ist von Radmuttern, bitte Plaste Schutz abnehmen und nicht abschrauben.

Max 60 Kgs for 12"/14"/16"

under ISO-8098

Max 60 Kgs for 16"/18"

under ISO-4210

Max 115 Kgs for 20"/22"/24"/26"

under ISO-4210



## MANUEL D'ASSEMBLAGE

Ce manuel d'assemblage contient des instructions concernant l'assemblage et l'entretien de ce nouveau vélo (lisez ce manuel avant de passer à l'assemblage et à l'utilisation de l'article).

L'assemblage ne doit être réalisé que par des adultes. Conservez ce manuel pour une éventuelle utilisation ultérieure. En cas de problèmes ou de questions, veuillez contactez notre service client : [tmp@tom-bv.com](mailto:tmp@tom-bv.com). Retirez délicatement l'emballage de protection. Vérifiez qu'il n'y a pas de vis dans la housse de protection avant de la jeter.

*- Nous vous souhaitons beaucoup de plaisir avec ce vélo !*

Ce manuel s'applique à tous nos vélos AMIGO Bicycles. Nos vélos sont conformes à la norme européenne établie NEN ISO-8098. Avertissement : toute responsabilité du fabricant est exclue en cas d'utilisation imprudente de ce vélo.

Il est obligatoire de porter des vêtements appropriés et des chaussures fermées lors de l'utilisation de ce vélo. AMIGO Bicycles conseille le port d'un casque de vélo. Ce vélo n'est pas adapté à une utilisation sportive (comme par exemple pour des sauts, etc.).

Sortez le vélo de son emballage et rassemblez toutes les pièces. Vérifiez que toutes les pièces sont bien présentes. Conservez soigneusement le manuel fourni.

**L'ASSEMBLAGE NE PEUT ÊTRE RÉALISÉ QUE PAR DES ADULTES.**

## 1. Assemblage de la selle

Placez la selle avec sa tige dans le tube de la selle. Faites attention au marquage de sécurité sur la tige. Ajustez la selle à la bonne hauteur pour l'enfant. La selle doit être réglée de sorte qu'au moins la pointe du pied touche le sol, et de préférence de sorte que le pied entier touche le sol, afin d'assurer une meilleure position. Fixez la selle et serrez fermement le boulon de selle.



## 2. Assemblage du guidon et de la potence

Placez le guidon (avec la poignée de frein et la sonnette si présents) dans le tube de tête de fourche. Faites attention au marquage de sécurité sur la tige. Réglez le guidon à la bonne hauteur et serrez bien le collier et/ou boulon du guidon.

## 3. Assemblage des pédales

Les pédales sont marquées d'un R (droite) et d'un L (gauche) sur les points de pivots. Ou à l'aide de tirets sur la pédale gauche. Ceci signifie que la pédale marquée R doit être serrée dans la manivelle de droite (côté carter de chaîne) et la pédale marquée L ou avec des tirets dans la manivelle de gauche. **Important : vérifiez la fixation des pédales au moins tous les 3 mois. Celles-ci peuvent se desserrer lentement au cours de l'utilisation, ce qui peut entraîner un filetage cassé et/ou le détachement des pédales.**

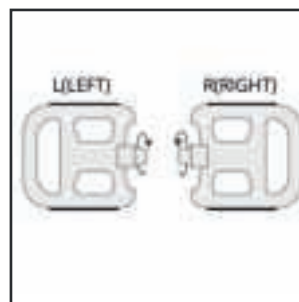

## 4. Vérifiez l'écrou du boîtier de pédalier

Sur certains vélos, la manivelle gauche est fixée à l'aide d'un écrou de pédalier. Vous devez toujours vérifier qu'il est bien serré avant utilisation.

1. Serrez d'abord l'écrou à 6 côtés [A]. Tournez dans le sens horaire, le sens des aiguilles d'une montre.
2. Serrez ensuite le contre-écrou à 3 encoches [B].

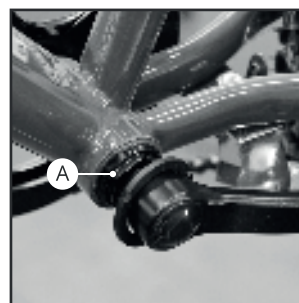

## 5. Assemblage des roulettes latérales

Placez le bras des roulettes de support sur l'essieu arrière contre la plaque de verrouillage déjà montée sur l'essieu arrière, ou à l'aide de 2 vis sur la plaque supplémentaire sur le cadre arrière, s'il est présent. Assurez-vous que tout est correctement fixé à l'essieu arrière. La sangle de transport et la plaque de protection (le cas échéant) doivent simplement être glissées sur l'essieu de la roue arrière. Réglez les roulettes de support à la bonne hauteur, puis serrez bien l'écrou d'axe extérieur. Les roulettes de support doivent rester à environ 6 mm du sol. Utilisez uniquement les roulettes de support pour aider à l'apprentissage (pour maintenir l'équilibre). L'utilisation des roulettes de support n'est autorisée que lors d'une courte période d'apprentissage, car une utilisation intensive amène les roulettes à exercer une force incontrôlable sur le cadre.

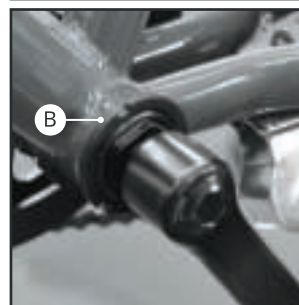

## 6. Freins

1x frein à main au niveau de la roue avant et frein à rétro-pédalage au niveau de la roue arrière. Le fonctionnement du frein s'actionne lorsque vous rétro-pédalez.

## 7. Assemblage/réglage des freins à main

Le frein à main est déjà assemblé. Vérifiez que les plaquettes de frein sont bien en place sur la jante lorsque vous freinez. Ajustez si nécessaire. Vérifiez que le frein fonctionne suivant les exigences. Si le jeu de la poignée de frein est trop grand, serrez l'écrou du câble de frein au niveau de la poignée. Serrez le frein à main et vérifiez que les deux plaquettes de frein sont fermement appuyées contre la jante. Si ce n'est pas le cas, desserrez l'écrou du câble intérieur, appuyez les plaquettes de frein contre la jante d'une main, et de l'autre, serrez le câble intérieur et resserrez l'écrou du câble intérieur.

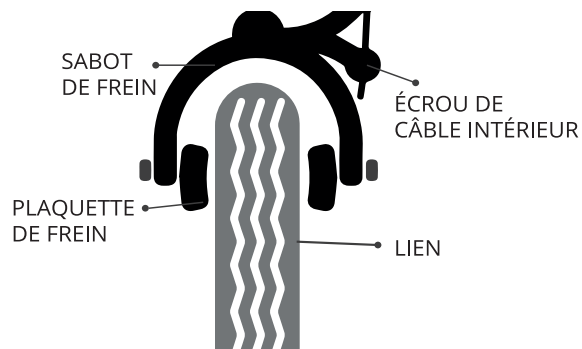

Si un réglage supplémentaire des freins est nécessaire, vous pouvez modifier la distance entre les plaquettes de frein et les jantes en tournant la vis de réglage dans le sens des aiguilles d'une montre. Assurez-vous que le câble de frein est fermement attaché à l'écrou du câble de frein lors du réglage. Serrez bien le contre-écrou après réglage des freins.

### AVERTISSEMENT :

**Si vous avez des problèmes au niveau du réglage, n'utilisez pas le vélo et faites régler les freins par un vendeur de vélos.**

## 8. Freins Cantilever ou freins V-brake

La mâchoire/plaquette de frein des freins V-brake/Cantilever doit être parallèle au bord de la jante. La distance entre les plaquettes de frein et le bord de la jante doit être de 2-3 mm. Cette distance peut être ajustée en desserrant la vis de réglage sur le levier de frein. Si la mâchoire de frein/plaquette de frein ne peut plus être réglée à l'aide de cette vis de réglage, et que la mâchoire/plaquette de frein n'est pas encore usée, il est possible de régler la plaquette de frein directement sur la jante. Tournez alors d'abord la vis de réglage de la poignée de frein à fond, pour avoir la possibilité de bien la régler à nouveau plus tard. Desserrez l'écrou à l'arrière de la chaussure/du bloc, et faites glisser le bloc plus près de la jante. Resserrez bien cet écrou. Assurez-vous que les mâchoires/plaquettes de frein gauche et droite sont réglées à la même distance de la jante. Il est important que la mâchoire de frein/plaquette de frein soit réglée si haute que, lors du freinage, la mâchoire de frein/plaquette de frein ne peut passer sous la jante.



## 9. Assemblage garde-boue avant

### Vélo avec frein avant Cantilever ou frein avant V

1. Dévissez l'écrou à anneaux du boulon fileté. Poussez le boulon fileté dans le trou du cadre/de la fourche avant. Gardez 1 anneau sur le devant.
2. Placez le réflecteur avant (s'il est présent) à l'avant du boulon, entre l'anneau et l'extrémité du boulon. Idem pour l'éclairage avant (s'il est présent).
3. Tenez le réflecteur ou l'éclairage avant (si présents) à une main dans la bonne position.
4. Poussez le crochet de suspension du garde-boue vers le haut, s'il est à plat sur le garde-boue (ne se casse pas). Placez-le à l'arrière du trou dans le cadre/la fourche avant sur le boulon.
5. Placez ensuite l'anneau et resserrez l'écrou en dernier lieu.
6. Vérifiez ensuite si le réflecteur/l'éclairage avant est droit. Vous pouvez ensuite resserrez fermement l'écrou.
7. Vérifiez cette vis après un certain temps. Peut se détacher légèrement à cause des vibrations.

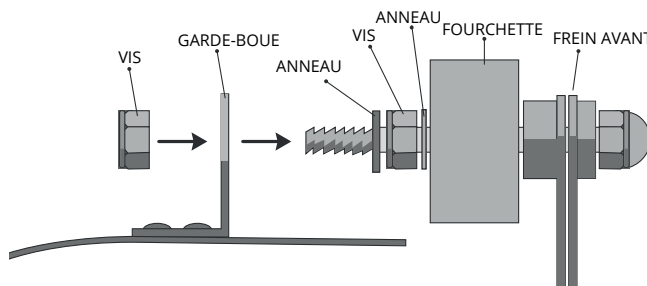

### Vélo avec frein avant Caliper.

1. Dévissez l'écrou à anneaux du boulon fileté à l'arrière du frein avant. Ne retirez pas l'écrou de la face avant ! Poussez le boulon fileté dans le trou du cadre/de la fourche avant. Gardez 1 anneau sur le devant.
2. Le frein avant Caliper doit toujours se trouver à l'avant du cadre/de la fourche. Pas à l'arrière !
3. Placez le réflecteur avant (s'il est présent) à l'avant du boulon, entre l'anneau et l'extrémité du boulon. Idem pour l'éclairage avant (s'il est présent).
4. Tenez le réflecteur ou l'éclairage avant (si présents) à une main dans la bonne position.
5. Poussez le crochet de suspension du garde-boue vers le haut, s'il est à plat sur le garde-boue (ne se casse pas). Placez-le à l'arrière du trou dans le cadre/la fourche avant sur le boulon.
6. Placez ensuite l'anneau et resserrez l'écrou en dernier lieu.
7. Vérifiez ensuite si le réflecteur/l'éclairage avant est droit. Vous pouvez ensuite resserrez fermement l'écrou.
8. Vérifiez cette vis après un certain temps. Peut se détacher légèrement à cause des vibrations. Resserrez fermement ensuite.

### 10. Réglage du frein à rétropédalage sur les vélos pour enfants

Pour les vélos pour enfant, il est conseillé de vérifier que la roue arrière tourne correctement. Si ce n'est pas le cas, la cause se trouve souvent du côté du frein à rétropédalage, qui est trop serré.

1. Le frein à rétropédalage est situé au niveau de l'axe de la roue arrière. Celui-ci est fixé au cadre du côté gauche à l'aide d'un joint [A].
2. Desserrez le boulon [B] du joint.
3. Tournez le joint d'un tour dans le sens antihoraire.
4. Rattachez le joint.

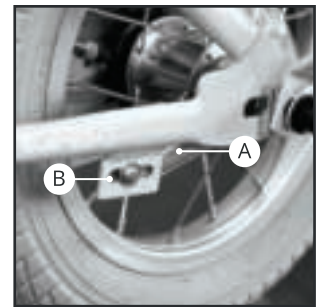

### 11. Lubrifiant

Les roulements des moyeux, la tête de direction et le pédalier sont déjà traités avec de la graisse en usine et nous vous conseillons de les graisser régulièrement. Pour lubrifier ces roulements, les pièces doivent être démontées. Il est conseillé de laisser un vendeur de vélos s'en occuper. Ceci s'applique également à la chaîne ou au circuit de moyeu, et aux câbles de frein.

### 12. Roues à rayons

**Attention:** Les roues doivent être vérifiées avant de commencer à utiliser le vélo. De cette façon, vous éviterez les coups sur la roue et pourrez retirer les petits impacts. Utilisez une clé à rayons pour cette opération.

1. Vérifiez que tous les rayons sont uniformément tendus. Pour ce faire, pressez légèrement deux rayons.
2. Si un ou plusieurs rayons ne sont pas uniformément tendus, ils doivent être serrés.
3. Serrez les rayons détendus d'un demi-tour et vérifiez à nouveau.
4. Vérifiez à nouveau tous les rayons au bout d'un mois.

### Garantie

En ce qui concerne la garantie légale. Les dommages causés par une mauvaise utilisation, la violence, un entretien insuffisant ou dus à une usure normale sont exclus de la garantie.

1. Vous avez une garantie de dix ans sur le cadre et la fourche avant.
2. Vous avez une garantie de cinq ans sur la peinture en cas de rouille de l'intérieur.
3. Vous avez une garantie d'un an sur toutes les pièces sauf les pneus.

## Recommandations générales.

1. Inspectez régulièrement votre vélo pour détecter d'éventuels dommages, usures ou pièces en train de se détacher. Les côtés des jantes (surfaces de freinage) doivent rester exempts de graisse. Vérifiez au moins tous les 3 mois que toutes les vis et tous les boulons sont bien serrés. Ceux-ci peuvent se desserrer lentement en raison des vibrations/de l'utilisation.
2. La chaîne doit être huilée régulièrement (avec de la graisse pour chaîne ou universelle), utilisez un nettoyeur si nécessaire.
3. Vérifiez régulièrement la pression des pneus.
4. Les pédales doivent être solidement attachées. Très important : vérifiez au moins tous les 3 mois la fixation des pédales. Celles-ci peuvent se desserrer lentement lors de l'utilisation, entraînant des fils cassés et/ou le détachement des pédales.
5. Attention. Les enfants doivent toujours porter des chaussures fermées lorsqu'ils font du vélo.
6. Attention. Les enfants doivent toujours porter un casque lorsqu'ils font du vélo.
7. Si vous ne parvenez pas à effectuer vous-même les éventuelles réparations, veuillez consulter un revendeur de vélo.
8. Les pièces que vous installez ultérieurement, ou les modifications apportées au vélo (et en particulier au système de freinage) modifient les caractéristiques de conduite du vélo et peuvent être dangereux.
9. Utilisez uniquement des pièces d'origine lors de réparations.

### Vue d'ensemble des pièces de vis du vélo :

	<b>Norm NM</b>	<b>Norm lbf.in</b>
Écrou d'essieu pour	22 - 25	195 - 220
Écrou d'essieu derrière	25 - 29	220 - 225
Boulons de fourche avant	15 - 17	130 - 150
Vis de serrage de la direction	16 - 18	140 - 160
vis de selle	16 - 18	140 - 160
Vis de support de selle	9 - 12	80 - 105

Les photos qui apparaissent dans ce manuel sont à titre indicatif. Les photos peuvent différer selon le type de vélo que vous avez acheté.



Belangrijk: indien de fiets is voorzien van wielmoeren, zorg er dan voor dat deze niet worden verwijderd met de wielas beschermers. Trek deze beschermers eraf in plaats van ze af te schroeven.

Max 60 Kgs for 12"/14"/16"

Max 60 Kgs for 16"/18"

Max 115 Kgs for 20"/22"/24"/26"

under ISO-8098

under ISO-4210

under ISO-4210