

00054896
(DR36SBT)

00054231
(DR36SBT)

hama[®]
THE SMART SOLUTION

Digital Radio

Digitalradio

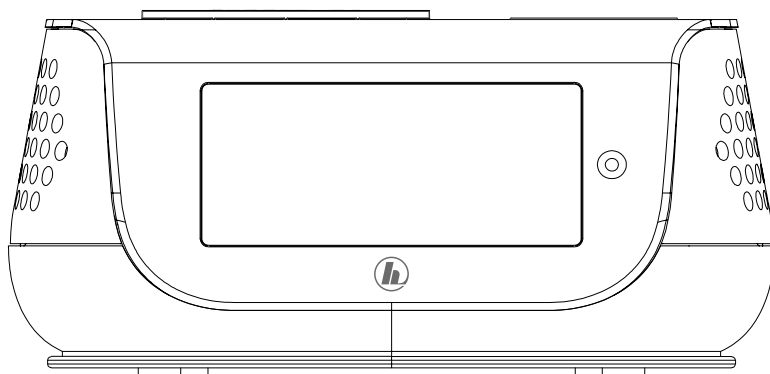

Operating Instructions / Bedienungsanleitung / Mode d'emploi / Instrucciones de uso /
Руководство по эксплуатации / Istruzioni per l'uso / Gebruiksaanwijzing / Οδηγίες χρήσης / Instrukcja obsługi /
Használati útmutató / Návod k použití / Návod na použitie / Manual de instruções / Kullanma kılavuzu /
Manual de utilizare / Bruksanvisning / Käyttöohje / Работна инструкция / Betjeningsvejledning / Manuelt stasjonssøk

Technische gegevens					
Radio-ontvanger	DAB ✓	DAB+ ✓	FM ✓	Internet -	Spotify -
Connectiviteit	Bluetooth Standard (5.0), USB (Charge)				
Display	4.16" (10.57 cm) Starburst, Liquid Crystal Display (LCD)				
DAB-frequenties	174.928 – 239.200 MHz				
FM-frequenties	87.5 - 108 MHz				
Voedingsingang	5 V === 3.0 A				
Stroomverbruik	Gebruik en werking	max. 15 W	Stand-by	< 1 W	
Aansluitingen	DC Socket, 3.5 mm Earphone Jack, USB Port, Update Port				
Favorieten	DAB / DAB+: 30	FM: 30			
Codec	DAB: MP2, AAC				
Talen gebruikersinterface	English, German, Danish, Dutch, Finnish, French, Italian, Norwegian, Polish, Swedish, Turkish, Czech, Slovak				
Inhoud van de verpakking	DR36SBT, Short Manual, Power Supply				

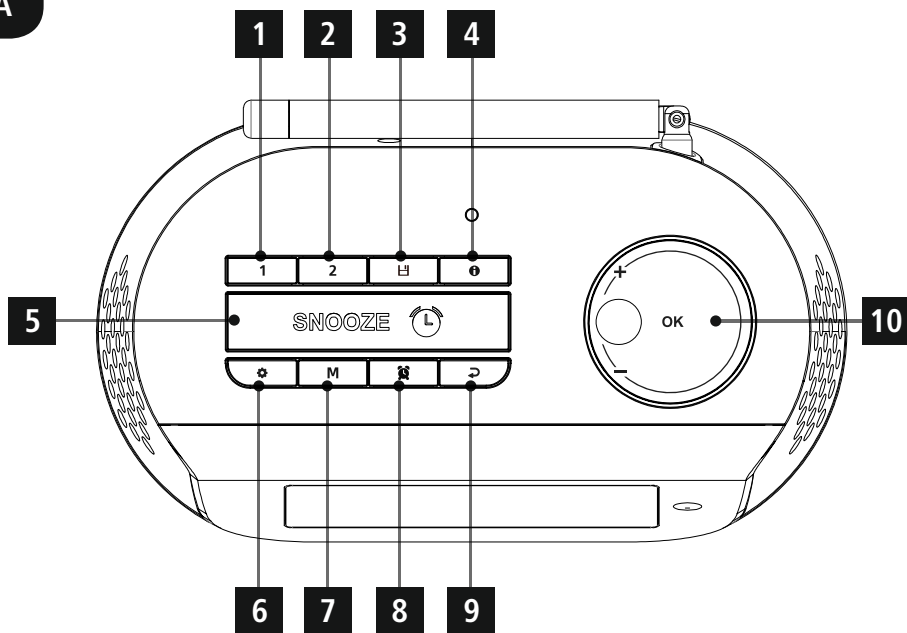
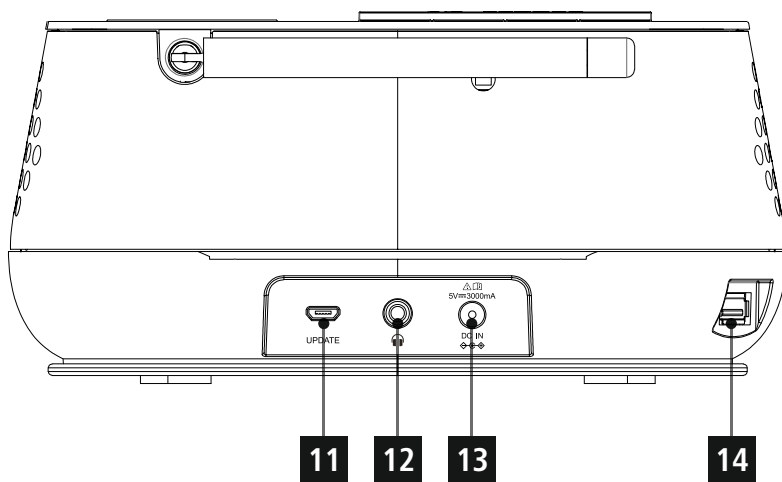
A**B**

Bedieningselementen en weergaven/indicaties

A: Voorzijde radio		
1	1	[PRESET 1] - toets
		Geheugenplaats 1
2	2	[PRESET 2] - toets
		Geheugenplaats 2
3		[PRESET]-toets Favorieten opslaan/oproepen
4		[INFO]-toets
		Extra informatie tonen
5		[SNOOZE/SLEEP]-toets
		Snoozefunctie activeren/Instelling Sleep
6		[MENU/SETTINGS]-toets Rechtstreeks naar instellingen/ menu
7	M	[MODE]-toets
		Modus wijzigen (FM, DAB+, Bluetooth)
8		[ALARM]-toets
		Rechtstreeks naar wekkerinstellingen/Activering alarm
9		[BACK]-toets
		een menuniveau terug
10	+ / OK / -	[+ / OK / -]
		Aan/uit-schakelaar; volumeregeling; selectiebevestiging; navigatie

B: Achterzijde radio		
11	UPDATE	Update-poort
12		Koptelefoon-aansluiting
13		Voedingskabel
14		USB-interface



Inhoud

1. Verklaring van waarschuwingssymbolen en instructies	4
2. Inhoud van de verpakking.	4
3. Veiligheidsinstructies	4
4. Algemene instructies voor de bediening	5
4.1 In- en uitschakelen / Stand-by.	5
4.2 Navigatie en regeling	5
4.3 Volume aanpassen	5
4.4 Extra informatie	5
5. Informatie en instructies voor ingebruikname	5
6. Ingebruikname.	5
7. Taal.	6
8. DAB	6
8.1 Zoeken / Automatisch zoeken	6
8.2 Zenderlijst	6
8.3 Zenderlijst opschonen.	6
8.4 Favorieten	7
8.4.1 Favorieten opslaan	7
8.4.2 Favorieten oproepen.	7
8.5 DRC (Dynamic Range Control)	7
9. FM	7
9.1 Zoekinstellingen	7
9.2 Audio-instelling	8
9.3 Automatisch zenders zoeken.	8
9.4 Handmatig zenders zoeken.	8
9.5 Favorieten	8
9.5.1 Favorieten opslaan	8
9.5.2 Favorieten oproepen.	8
10. Bluetooth	9
10.1 De eerste maal een Bluetooth-verbinding tot stand brengen (pairing/koppelen).	9
10.2 Automatische Bluetooth-verbinding (na een reeds uitgevoerde pairing/koppeling)	9
11. Verdere aansluitmogelijkheden.	10
11.1 Verbinding via koptelefoonaansluiting	10
11.2 Verbinding via USB-interface (snellaadfunctie)	10
12. Wekker	10
12.1 Instellingen	10
12.2 Wekker activeren/deactiveren	11
12.3 Wekker beëindigen / Snoozefunctie	11
13. Sleep	11
14. Overige instellingen.	11
14.1 Tijd-/Datuminstellingen.	11
14.2 Equalizer	12
14.4 Achtergrondverlichting	12
14.5 Fabrieksinstellingen	13
14.6 Info / softwareversie	13
14.7 Software-update.	13
15. Onderhoud en verzorging	13
16. Uitsluiting aansprakelijkheid.	13
17. Aanwijzingen over de afvalverwerking.	13
18. Conformiteitsverklaring	13

Menustructuur

DAB	Station List	
	Scan	
	DRC	
		DRC off
		DRC high
		DRC low
	Prune	
	Settings*	
FM	Scan settings	All Stations
		Strong Stations only
	Audio	
		Mono
		Stereo
	Settings*	
Bluetooth	BT disconnect	
	Settings*	
Settings*	Timer	
	Equaliser	
	Time/Date	
		Set Time/Date
		Set 12/24 hour
		Set date format
		Clock Sync.
	Backlight	
		Timeout
		On level
		Dim level
	Language	
	Factory Reset	
	Update	
	Version	



Hartelijk dank dat u voor een product van Hama hebt gekozen. Neem de tijd om de volgende aanwijzingen en instructies volledig door te lezen. Berg deze gebruiksaanwijzing vervolgens op een goede plek op zodat u hem als naslagwerk kunt gebruiken. Mocht u het toestel verkopen, geeft u dan ook deze gebruiksaanwijzing aan de nieuwe eigenaar.

1. Verklaring van waarschuwingssymbolen en instructies

Gevaar voor een elektrische schok



Dit symbool duidt op gevaar bij aanraking van niet-geïsoleerde onderdelen van het product, welke mogelijk onder een zodanig gevaarlijke spanning staan, dat het gevaar voor een elektrische schok aanwezig is.

Waarschuwing



Wordt gebruikt om veiligheidsinstructies te markeren of om op bijzondere gevaren en risico's te attenderen.

Aanwijzing



Wordt gebruikt om extra informatie of belangrijke aanwijzingen te markeren.

2. Inhoud van de verpakking

- Digitale klokradio DR36SBT
- Voedingsadapter
- Beknopte handleiding

3. Veiligheidsinstructies

- Het product is bedoeld voor huishoudelijk, niet-commercieel gebruik.
- Gebruik het product niet op plaatsen waar elektronische producten niet zijn toegestaan.
- Bescherm het product tegen vuil, vocht en oververhitting en gebruik het alleen in droge ruimtes.
- Dit product dient, zoals alle elektrische producten, buiten het bereik van kinderen te worden gehouden!
- Laat het product niet vallen en stel het niet bloot aan zware schokken of stoten.
- Gebruik het product niet buiten de in de technische gegevens vermelde vermogensgrenzen.
- Het verpakkingsmateriaal mag absoluut niet in handen van kinderen komen in verband met verstikkingsgevaar.
- Voer het verpakkingsmateriaal direct en overeenkomstig de lokaal geldende afvoerschriften af.
- Verander niets aan het apparaat. Daardoor vervalt elke aanspraak op garantie.
- Gebruik het product alleen voor het beoogde doel.
- Gebruik het product niet in de onmiddellijke nabijheid van de verwarming, andere warmtebronnen of in direct zonlicht.
- Gebruik het product niet in een vochtige omgeving en vermijd spatwater.
- Gebruik het artikel alleen in gematigde klimatologische omstandigheden.

Gevaar voor een elektrische schok



- Open het product niet en gebruik het niet meer bij beschadigingen.
- Gebruik het product niet indien de adapter, de adapterkabel of de voedingskabel is beschadigd.
- Probeer het product niet zelf te onderhouden of te repareren. Laat onderhoudswerkzaamheden door vakpersoneel uitvoeren.



4. Algemene instructies voor de bediening

Bedieningsinstructies



- Bij een selectie van meerdere toetsen (bijvoorbeeld **J** of **N**) knippert de geselecteerde toets.
- In keuzemenu's (met keuze uit bijv. DRC, Taal, etc.), wordt de huidige optie aangegeven met een *****.

4.1 In- en uitschakelen / Stand-by

- Druk op **[+OK/-]** (10) om de radio in te schakelen.
- Druk ongeveer 3 sec. op **[+OK/-]** (10) om de radio uit te schakelen (stand-by).
- Trek de stekker uit het stopcontact om het apparaat volledig uit te schakelen.

4.2 Navigatie en regeling

- Navigeer na het kiezen van een sneltoets door de beschikbare menu-items.
- Door draaien van **[+OK/-]** (10) selecteert u individuele menu-items.
- Bevestig de selectie door op **[+OK/-]** (10) te drukken.

Aanwijzing



- Als u zich in het afspeelscherm bevindt, schakel dan met **[↔]** (9) tussen de volumeregeling en de zenderlijsten-selectie.

4.3 Volume aanpassen

- Door **[+OK/-]** (10) te draaien wordt het volume verhoogd (rechts) of verlaagd (links).

4.4 Extra informatie

Als u zich in het afspeelscherm bevindt, dan wordt er door drukken op **[i]** (4), afhankelijk van de modus en de respectieve zenders, muziekbestanden, aanvullende informatie weergegeven.

• Omschrijving

Weergave van de radiozender, het actuele programma, inhoud, thema's, etc.

• Genre/land van het programma

Het genre (de muziekstijl) wordt weergegeven, evenals het land/de provincie/de regio van de zender.

• Bitrate

De huidige ontvangen digitale bitrate van de ontvangen zender wordt weergegeven.

• Codec

Weergave van de coderingsmethode voor het digitaliseren van gegevens en signalen, zoals MP3 en WMA.

• Sample rate

Weergave van de sample rate (samplingrate), waarmee wordt aangegeven hoe vaak het audiosignaal binnen een bepaalde tijd wordt opgevraagd.

• Afspeelbuffer

De signaalsterkte van de ontvangen zender wordt aangegeven met de lengte van de balk.

• Huidige datum

• Tijd

• Signaalfout

• Dienst niet beschikbaar

Wordt weergegeven wanneer er geen DAB-ontvangst is.

5. Informatie en instructies voor ingebruikname

Aanwijzing – Ontvangst optimaliseren



Let op het volgende:

- Trek de antenne altijd volledig uit.
- Voor een optimale ontvangst adviseren wij de antenne verticaal te richten.
- Zo nodig moet u verschillende locaties testen om de best mogelijke ontvangst te bereiken.

6. Ingebruikname

Waarschuwing



- Sluit het product alleen aan op een daarvoor geschikt en intact stopcontact. Het stopcontact moet in de buurt van het product zijn aangebracht en goed bereikbaar zijn.
- Het product met behulp van de schakelaar in/uit van het net scheiden - indien er geen schakelaar is, trekt u de voedingskabel aan de stekker uit het stopcontact.
- Let erop dat bij meervoudige stopcontacten de aangesloten gebruikers niet het toegestane totale opgenomen vermogen overschrijden.
- Als u het product gedurende langere tijd niet gebruikt, haal dan de stekker uit het stopcontact.

Sluit de voedingsadapter op het aansluitpunt (13) op de achterzijde van de wekkerradio aan.

Sluit de voedingskabel aan op een veilig en eenvoudig bereikbaar stopcontact.

De voedingsadapter is geschikt voor een netspanning van 100-240 V en kan dus worden gebruikt in vrijwel alle elektriciteitsnetten op basis van wisselstroom. Let op: hiervoor kan een landspecifieke adapter nodig zijn. Een bijbehorende productselectie vindt u op www.hama.com.

• Wacht tot de initialisatie van de radio voltooid is.

• Druk op **[+OK/-]** (10) om de radio in te schakelen.



Eerste configuratie

Wanneer de radio voor het eerst wordt aangezet, wordt automatisch **naar zenders gezocht** in de gebruiksmodus DAB. De radio start standaard met Engelstalige menu's. U kunt de gewenste taal instellen zoals in **7. Taal** wordt beschreven.

7. Taal

De radio gebruikt de Engelse taal bij de eerste keer opstarten. Ga als volgt te werk om dit te wijzigen:

- Druk op  (6) om naar het menu met de instellingen te gaan.
- Navigeer met behulp van **[+OK/-]** (10) naar het menu-item "Settings".
- Bevestig de selectie door te drukken op **[+OK/-]** (10).
- Navigeer met behulp van **[+OK/-]** (10) naar het menu-item "Language". Bevestig de selectie door te drukken op **[+OK/-]** (10).
- Kies met behulp van **[+OK/-]** (10) de gewenste systeemtaal.
- De momenteel geselecteerde taalinstelling is gemarkeerd met *.

Aanwijzing



- De volgende talen zijn beschikbaar:
Engels, Deens, Frans, Duits, Italiaans, Noors, Fins, Zweeds, Turks, Pools, Slowaaks, Tsjechisch

8. DAB

De radio ontvangt alle gangbare frequenties voor digitale radio in het bereik van 174.928 MHz tot 239.200 MHz (band III, kanalen 5A tot en met 13F).

- Activeer de modus **DAB** op de radio door meermaals op **[M]** (7) te drukken:

8.1 Zoeken / Automatisch zoeken

Met de automatische DAB-zenderzoekfunctie wordt de DAB Band III doorzocht op beschikbare zenders. Na het zoeken worden alle storingsvrij ontvangen zenders opgeslagen op alfabetische volgorde. De automatische DAB-zenderzoekfunctie begint vanzelf bij de eerste start in de DAB-modus en wordt in het display aangegeven door **Zoeken...**

Ga als volgt te werk als u opnieuw wilt zoeken:

- Druk op  (6) en navigeer naar het menu-item "Zoeken" om opnieuw naar zenders te zoeken.
- Bevestig de selectie door te drukken op **[+OK/-]** (10).
Wacht totdat het zoeken volledig is voltooid.

8.2 Zenderlijst

In de DAB-modus kunt u op elk gewenst moment de zenderlijst oproepen. Dit kunt u op twee manieren doen:

a)

- Als u zich in het afspeelscherm bevindt, dan gaat u door drukken op  (9) terug naar de actuele zenderlijst in alfabetische volgorde.
- Navigeer door het draaien van **[+OK/-]** (10) door de lijst.
- Roep de gewenste zenders door te drukken op **[+OK/-]** (10) op.

b)

- Druk op  (6) en selecteer het menu-item "Zenderlijst".
- Navigeer door te drukken op **[+OK/-]** (10) door de lijst.
- Roep de gewenste zenders door te drukken op **[+OK/-]** (10) op.

Aanwijzing



De zenderlijst bevat alle zenders die tijdens de laatste zenderzoekactie werden gevonden. De ontvangstkwaliteit van een zender hangt af van factoren zoals het weer, de locatie en de oriëntatie van de antenne. Als een in de zenderlijst vermelde zender niet kan worden bereikt, wijzigt u indien nodig de richting van de antenne of de locatie van de radio.

Niet te ontvangen zenders kunnen, zoals beschreven in hoofdstuk 8.3, uit de zenderlijst worden verwijderd.

8.3 Zenderlijst opschonen

Om zenders die op dit moment niet in uw ontvangstgebied liggen uit uw zenderlijst te verwijderen, gaat u als volgt te werk:

- Druk op  (6) en ga naar het menu-item "Inactieve zenders wissen".
- Bevestig de selectie door te drukken op **[+OK/-]** (10).

Als u de vraag met **OK** beantwoordt, worden alle momenteel niet te ontvangen zenders uit de zenderlijst verwijderd.



8.4 Favorieten

U kunt uw favoriete zenders opslaan op 30 favoriete opslaglocaties om deze altijd bij de hand te hebben.

8.4.1 Favorieten opslaan

Stel de zender in die u op een opslaglocatie voor favorieten wilt vastleggen.

Ga als volgt te werk als de zender speelt:

- Houd [**F**] (3) ingedrukt tot de lijst met favorieten verschijnt.
- Navigeer naar de gewenste geheugenplaats en bevestig uw keuze met [**+OK/-**] (10).
- De selectie wordt bevestigd door de weergave "Programma (1-30) opgeslagen" op het display.

Aanwijzing

Het is niet mogelijk een eenmaal opgeslagen zender te wissen. U kunt alleen een opgeslagen zender door een andere zender vervangen en daardoor de aanvankelijke favoriet overschrijven.

- U kunt ook een van de [**PRESET**]-toetsen (1/2) ongeveer 3 seconden ingedrukt houden om de zender op de gewenste [**PRESET**]-toets op te slaan.

8.4.2 Favorieten oproepen

Ga als volgt te werk om het overzicht met de opslaglocaties van de favorieten te openen.

- Druk op [**F**] (3) om de favorietenlijst te openen.
- Navigeer naar de gewenste zender en bevestig uw keuze met [**+OK/-**] (10).
- Druk op een van [**PRESET**]-toetsen (1/2) om de op de [**PRESET**]-toets opgeslagen favoriet af te spelen.

8.5 DRC (Dynamic Range Control)

Veel radiozenders in het DAB-netwerk ondersteunen een volumecontrole die tijdens het spelen actief ingrijpt. Als het volume plotseling toeneemt, verlaagt de DRC dit automatisch. Als het volume plotseling afneemt, verhoogt de DRC dit automatisch. Hetzelfde gebeurt als het volume plotseling omlaag gaat. De radio zal het volume dan weer verhogen.

DRC hoog: volledige aanpassing van de verschillende volumes. Sterke compressie, kan de dynamiek van een muziekstuk hoorbaar verminderen.

DRC laag: gedeeltelijke aanpassing van de verschillende volumes. Subtieler, zonder al te veel verstoring van de dynamiek.

DRC uit: geen aanpassing.

Ga als volgt te werk om dit in te stellen:

Aanwijzing

De volume-aanpassing DRC is standaard ingeschakeld.

- Druk op [**G**] (6) en ga naar het menu-item "DRC".
- Bevestig uw selectie door te drukken op [**+OK/-**] (10).
- Selecteer de gewenste optie en bevestig dit door te drukken op [**+OK/-**] (10).

9. FM

Activeer de modus **FM** op de radio door meermaals op [**M**] (7) te drukken.

9.1 Zoekinstellingen

Met behulp van de zoekinstellingen kunt u vastleggen of zenders met een zwak signaal moeten worden overgeslagen bij het automatisch zoeken.

Ga daarvoor als volgt te werk:

- Druk op [**G**] (6) om naar het menu-item "Zoekinstellingen" te gaan.
- Bevestig uw selectie met [**+OK/-**] (10).
- Selecteer "Alleen sterke zenders" om bij het automatisch zoeken alleen te stoppen bij zenders met een sterk signaal. Anders wordt gestopt bij elke zender waarvan een signaal wordt ontvangen.
- Door te drukken op [**↶**] (9) keert u terug naar het afspeelscherm.

Aanwijzing

Standaard is de methode "Alleen sterke zenders" geselecteerd.

Selecteer **Alleen sterke zenders** om bij het automatisch zoeken alleen te stoppen bij zenders met een sterk signaal. Anders (**Alle zenders**) wordt er gestopt bij elke zender waarvan een signaal wordt ontvangen.



9.2 Audio-instelling

Sommige radiozenders verzenden hun signaal in stereokwaliteit. Deze radio gebruikt standaard stereosignalen en de weergave wordt hiervoor geoptimaliseerd.

Bij bepaalde zenders verbetert de kwaliteit licht als de zenders met een zwakke ontvangst in mono worden gespeeld. U kunt deze functie in het menu activeren; de radio wordt dan bij een slechte signaalkwaliteit automatisch ingesteld op mono-ontvangst. Ga als volgt te werk als u deze optie wilt wijzigen:

- Druk op  (6) en ga naar het menu-item "Audio".
- Bevestig de selectie door te drukken op **[+OK/-]** (10).
- Kies "Alleen mono" en bevestig met **[+OK/-]** (10).

9.3 Automatisch zenders zoeken

- Als u zich in het afspeelscherm bevindt, drukt u op **[+OK/-]** (10) tot het automatisch zoeken begint.
- Als een zender wordt gevonden, stopt de radio met zoeken en begint met de weergave.
- Door opnieuw op **[+OK/-]** (10) te drukken, wordt het zoeken voortgezet totdat de volgende zender wordt gevonden.

9.4 Handmatig zenders zoeken

Bij handmatige zenderinstellingen hebt u de mogelijkheid om de gewenste frequentie zelf vast te leggen en om ook zenders te ontvangen die tijdens het automatisch zoeken zijn overgeslagen omdat het signaal te zwak was en daarom niet in aanmerking kwamen.

- Als u zich in het afspeelscherm bevindt, dan gaat u door drukken op  (9) naar de handmatige zenderinstellingen.
- Draai **[+OK/-]** (10) (- : -0.05 MHz / + : +0.05 Mhz) totdat de gewenste frequentie wordt weergegeven. Wacht even en het afspelen van het ontvangen zendsignaal begint.

9.5 Favorieten

U kunt uw favoriete zenders opslaan op 30 favoriete opslaglocaties om deze altijd bij de hand te hebben.

9.5.1 Favorieten opslaan

Stel de zender in die u op een opslaglocatie voor favorieten wilt vastleggen.

Ga als volgt te werk als de zender speelt:

- Houd  (3) ingedrukt tot de lijst met favorieten verschijnt.
- Navigeer naar de gewenste geheugenplaats en bevestig uw keuze met **[+OK/-]** (10).
- De selectie wordt bevestigd door de weergave "Programma (1-30) opgeslagen" op het display.

Aanwijzing



Het is niet mogelijk een eenmaal opgeslagen zender te wissen. U kunt alleen een opgeslagen zender door een andere zender vervangen en daardoor de aanvankelijke favoriet overschrijven.

U kunt ook een van de **[PRESET]**-toetsen (1/2) ongeveer 3 seconden ingedrukt houden om de zender op de gewenste **[PRESET]**-toets op te slaan.

9.5.2 Favorieten oproepen

Ga als volgt te werk om het overzicht met de opslaglocaties van de favorieten te openen.

- Druk op  (3) om de favorietenlijst te openen.
- Navigeer naar de gewenste zender en bevestig uw keuze met **[+OK/-]** (10).
- Druk op een van **[PRESET]**-toetsen (1/2) om de op de **[PRESET]**-toets opgeslagen favoriet af te spelen.



10. Bluetooth

Via Bluetooth kunt u uw eindapparatuur met de radio verbinden en deze gebruiken als speler. De bediening van het afspelen vindt plaats op het eindapparaat. Het volume kan ook op de radio zelf worden geregeld.

Aanwijzing – Bluetooth



- Controleer of uw mobiele eindapparaat (smartphone, tablet, etc.) is uitgerust met Bluetooth.
- Houd er rekening mee dat het bereik van Bluetooth max. 10 meter bedraagt, zonder hindernissen zoals wanden, personen, etc.
- Het kan gebeuren dat de verbinding wordt verstoord door andere Bluetooth-apparaten/verbindingen in de omgeving.
- De radio kan altijd maar met één eindapparaat worden verbonden.
- Houd er rekening mee dat de compatibiliteit afhankelijk is van de ondersteunde Bluetooth-profielen en de gebruikte Bluetooth-versies. (zie: technische gegevens, handleiding van het gebruikte eindapparaat)

Activeer de modus Bluetooth op de radio door meermaals op **[M]** (7) te drukken.

10.1 De eerste maal een Bluetooth-verbinding tot stand brengen (pairing/koppelen)

- Druk op **[G]** (6) en ga naar het menu-item "Setup Bluetooth". Bevestig de selectie door te drukken op **[+/-]** (10).
- Controleer of uw eindapparaat met Bluetooth-functie is ingeschakeld en of de Bluetooth-functie is geactiveerd.
- op uw de Bluetooth-instellingen en wacht tot in de lijst van gevonden Bluetooth-apparatuur **DR36SBT** wordt weergegeven.
- Start zo nodig het zoeken naar Bluetooth-apparaten op uw eindapparaat.
- Selecteer **DR36SBT** en wacht tot de radio als "verbonden" wordt weergegeven in de Bluetooth-instellingen van uw eindapparaat.
- Ook op het display van de radio wordt uw eindapparaat als "verbonden" aangeduid.
- Start en regel het afspelen van audio via het eindapparaat.

Aanwijzing – Bluetooth wachtwoord



Sommige toestellen hebben voor het tot stand brengen van de verbinding met een ander Bluetooth-toestel een password nodig.

- Voer voor de verbinding met de radio het wachtwoord **0000** in als uw eindapparaat daarnaar vraagt.

10.2 Automatische Bluetooth-verbinding (na een reeds uitgevoerde pairing/koppeling)

- Eindapparaten die al eerder met de radio verbonden zijn geweest, worden automatisch in de radio opgeslagen.
- Als het eindapparaat voor het eerst met de radio verbonden wordt, gaat u te werk zoals bij **10.1 De eerste maal een Bluetooth-verbinding tot stand brengen (pairing/koppelen)**.
- Controleer of uw eindapparaat met Bluetooth-functie is ingeschakeld en of de Bluetooth-functie is geactiveerd.
- De verbinding wordt automatisch tot stand gebracht.
- Zo nodig opent u op uw eindapparaat de Bluetooth-instellingen en selecteert u **DR36SBT**.
- Start en regel het afspelen van audio via het eindapparaat.

Aanwijzing – Verbinding stagneert



Nadat de eerste verbinding tussen eindapparaat en radio succesvol tot stand is gebracht, wordt deze in het vervolg automatisch uitgevoerd. Indien de Bluetooth-verbinding echter niet wederom automatisch tot stand wordt gebracht, dienen de hieronder vermelde punten te worden gecontroleerd:

- Controleer in de Bluetooth-instellingen van uw eindapparaat of **DR36SBT** verbonden is. Is dit niet het geval, dan herhaalt u de onder "De eerste maal een Bluetooth-verbinding tot stand brengen (koppelen)" genoemde stappen.
- Controleer of het eindapparaat en de radio zich op minder dan 10 meter afstand van elkaar bevinden. Is dit niet het geval, dan reduceert u de afstand tussen de beide toestellen.
- Controleer of hindernissen het bereik negatief beïnvloeden. Indien dit het geval is, plaatst u de toestellen dichter bij elkaar.



11. Verdere aansluitmogelijkheden

11.1 Verbinding via koptelefoonaansluiting

U kunt uw koptelefoon via de koptelefoonaansluiting op de radio aansluiten en het audiosignaal via de koptelefoon afspelen.

Waarschuwing - hoog volume



- Hoge geluidsdruk!
- Er is een risico op gehoorbeschadiging.
- Vermijd langdurig luisteren op een hoog volumeniveau om gehoorverlies te voorkomen.
- Houd het geluidsvolume te allen tijde op een verstandig niveau. Grote geluidsvolumen kunnen – zelfs kortstondig – tot gehoorbeschadiging leiden.



Aanwijzing



- Zet het volume van de radio lager.
- Schakel de radio uit voordat u een koptelefoon aansluit.
- Neem de waarschuwings- en veiligheidsinformatie in de gebruiksaanwijzing van uw koptelefoon in acht.
- Knik of klem de kabel niet.

- Om af te spelen via de koptelefoonaansluiting, sluit u de 3,5 mm jack-stekker van uw koptelefoon aan op de koptelefoonaansluiting (12) op de radio.
- Druk op **[+OK/-]** (10) om de radio in te schakelen.
- Het audiosignaal van de radio wordt nu via de koptelefoon weergegeven.

11.2 Verbinding via USB-interface (snellaadfunctie)

Via de USB-interface (14) kunt u uw eindapparaat aansluiten en opladen op de radio.

Waarschuwing - aansluiting van eindapparaten



- Controleer voordat u een eindapparaat aansluit of het apparaat voldoende stroom kan krijgen van de oplader.
- Verzeker u ervan dat het vermogen van het aangesloten eindapparaat niet groter is dan 12 W.
- De automatische aanpassing van de laadstroom zorgt ervoor dat uw apparaat met optimale prestaties wordt opgeladen.
- Neem de aanwijzingen in de gebruikersaanwijzing van uw apparaat in acht.

Aanwijzing



- Als de laadstroom > 30 mA is, dan brandt  op het display.
- Als de laadstroom < 30 mA is, dooft het symbool. Uw apparaat wordt nog steeds opgeladen.
- De voortgang van het opladen wordt op uw apparaat weergegeven.
- Sluit uw eindapparaat aan op de USB-oplaadaansluiting (14) van de radio met een geschikte USB-kabel. Raadpleeg hiertoe de gebruiksaanwijzing van de gebruikte USB-kabel.
- Als het apparaat volledig is opgeladen, wordt het laadproces automatisch beëindigd.
- Koppel het eindapparaat los van de USB-oplaadaansluiting als u het opladen wilt onderbreken of als het eindapparaat volledig is opgeladen.

12. Wekker

De radio heeft twee individueel instelbare wektijden.

12.1 Instellingen

- Wekker 1 en Wekker 2 worden identiek geconfigureerd en maken het vastleggen van twee afzonderlijke wektijden mogelijk. Kies wekker 1 of 2 - door herhaaldelijk te drukken op **[1]** (8). Bevestig de selectie door te drukken op **[+OK/-]** (10).

Inschakelen/uitschakelen:

Kies **Aan** om de wekker in te schakelen en de wekkerinstellingen uit te voeren.

Kies **Uit** om de wekker uit te schakelen.

Bevestig de selectie door te drukken op **[+OK/-]** (10).

Tijd:

Selecteer eerst de uren en daarna de minuten van de wektijd.

Bevestig de selectie door te drukken op **[+OK/-]** (10).

Zoemer / DAB / FM:

Leg vast of u gewekt wilt worden door een geluidssignaal (**zoemer**),

DAB of **FM**.

Bevestig de selectie door te drukken op **[+OK/-]** (10).

Programma:

Geef bij een keuze voor DAB of FM aan met welke zender u gewekt wilt worden. U kunt kiezen uit de 30 vastgelegde favorieten of **Laatst beluisterd**.

Bevestig de selectie door te drukken op **[+OK/-]** (10).



Modus:

Selecteer wanneer de wekker actief moet zijn:

→ Dagelijks - Eenmaal - Werkdagen - Weekend

Bevestig de selectie door te drukken op [+OK/-] (10).

Datum:

Voer bij de keuze **Eenmaal** de datum voor de eenmalige wekker in.

Bevestig de selectie door te drukken op [+OK/-] (10).

Volume:

Selecteer het volume waarmee u wilt worden gewekt. Bij deze instelling maakt het niet uit op welk volume de radio de laatste keer heeft gewerkt.

Bevestig de selectie door te drukken op [+OK/-] (10).

Aanwijzing



We raden u aan automatische tijdupdates toe te staan. Op deze manier wordt de tijd zelfs na het uitschakelen van de voeding (bijv. bij stroomuitval) automatisch bijgewerkt.

Na succesvol inschakelen verschijnt het wekker-symbool (wekker 1 of wekker 2) rechtsonder op het scherm.

12.2 Wekker activeren/deactiveren

Ga als volgt te werk om de wekker in te schakelen/uit te schakelen:

- Kies wekker 1 of 2 - door herhaaldelijk te drukken op [] (8).
- Bevestig de selectie door te drukken op [+OK/-] (10).
- Kies **AAN** om de wekker in te schakelen en de wekkerinstellingen uit te voeren. Bevestig de selectie door te drukken op [+OK/-] (10).
- Kies **UIT** om de wekker uit te schakelen. Bevestig de selectie door te drukken op [+OK/-] (10).

12.3 Wekker beëindigen / Snoozefunctie

- Als de wekker af gaat drukt u op [] (8) om de wekker uit te schakelen.
- Druk op [] (5) om de snoozefunctie te activeren
- Door herhaaldelijk te drukken op [] (5) kiest u de gewenste duur van de sluimertijd (5/10/15/20/25/30 minuten).

13. Sleep

De radio beschikt over een timerfunctie die het apparaat na verloop van een ingestelde tijd in de stand-by-modus zet.

- Controleer of de radio is ingeschakeld.
- Druk op [] (5) om de gewenste tijdsinterval (5/10/15/30/45/60 Minuten) met [+OK/-] (10) in te stellen.
- Bevestig uw invoer met [+OK/-] (10).
- Tijdens het afspelen verschijnt het Sleep-symbool aan de linkerrand van het scherm.

14. Overige instellingen

14.1 Tijd-/Datuminstellingen

- Druk op [] (6) en ga naar het menu-item "Instellingen".
- Kies "Tijd" en bevestig dit door te drukken op [+OK/-] (10).
- Kies uit "Tijd/Datum instellen" en "autom. tijdsinstelling" en bevestig door te drukken op [+OK/-] (10).

Tijd/Datum instellen

Stel de tijd (hh:mm) en datum (DD-MM-JJJJ/ MM-DD-JJJJ) met [+OK/-] (10) handmatig in.

Tijd bijwerken

- **Update van FM / Update van DAB**
Bij het automatisch bijwerken via het radionet FM/DAB/DAB+ worden de tijd en de datum van de zenders opgehaald en verwerkt door het apparaat. Bij synchronisatie via deze bron hebt u de grootste zekerheid dat zelfs na stroomuitval de tijd correct wordt gesynchroniseerd en dat opgeslagen wektijden bewaard blijven.
- **Alle bronnen**
Wij adviseren u deze instelling (update van FM en DAB) te gebruiken voor de automatische update.
- **Geen update**
Tijd en datum (DD-MM-JJJJ/ MM-DD-JJJJ) moeten handmatig worden ingesteld, omdat deze niet automatisch worden vergeleken.



14.2 Equalizer

Met behulp van de equalizer kunt u het klankbeeld van de radio aan uw eigen voorkeur aanpassen door de intensiteit van hoge en lage tonen in te stellen.

U kunt daarbij een van de voorgeconfigureerde profielen – afgestemd op voor verschillende genres – selecteren of zelf een profiel samenstellen.

U kunt de equalizer als volgt instellen:

- Druk op  (6) en ga naar het menu-item "Instellingen".
- Kies "Equalizer" en bevestig de selectie door te drukken op [+OK/-] (10).
- Selecteer met [+OK/-] (10) een van de voorgeconfigureerde profielen.
- Als u een eigen equalizerprofiel wilt maken, selecteert u de optie **Mijn EQ-instelling**.
- U komt nu in de instellingen voor bas, hoge tonen en volume (volumeverhoging).
- Als u een waarde wilt wijzigen, drukt u op [+OK/-] (10) als de juiste waarde is geselecteerd en wijzigt u de waarde door [+OK/-] (10) naar links of rechts te draaien. Als het geluid tijdens het instellen aan staat, kunt u de wijzigingen in het klankbeeld direct horen.
- Bevestig de instelling door te drukken op [+OK/-] (10).
- Als u alle instellingen hebt opgegeven, drukt u op  (9) op de radio en bevestig u de instelling door op [+OK/-] (10) te drukken.
- Selecteer de optie **Mijn EQ** om het nieuwe profiel in gebruik te nemen.

14.3 Timer

De radio is voorzien van een timer die na een vooraf ingestelde tijd een alarmtoon laat horen.

- Druk op  (6) en ga naar het menu-item "Instellingen".
- Kies Timer" en bevestig de selectie door te drukken op [+OK/-] (10).

Selecteer de gewenste afteltijd (0-99 min.) door [+OK/-] (10) te draaien.

- Druk op [+OK/-] (10) of  (9) om de alarmtoon uit te schakelen die na afloop van de periode weerklinkt. Doet u dit niet, dan eindigt de wekker automatisch na 30 minuten.
- Stel het tijdsinterval in op 0 minuten om de timer uit te schakelen.

14.4 Achtergrondverlichting

Handmatige instelling

U kunt de achtergrondverlichting afzonderlijk instellen voor de verschillende gebruiksmodi (Normale werking, Stand-bymodus).

Ga daarvoor als volgt te werk:

- Druk op  (6) en ga naar het menu-item "Instellingen".
- Kies "Achtergrondverlichting" en bevestig dit door te drukken op [+OK/-] (10).
- Voor de modi gebruiksmodus (**Gebruik**) en stand-by (**Standby**) kunt u kiezen uit verschillende helderheidsniveaus.

Automatische instelling (sensor)

Bij een ingeschakelde sensor wordt de achtergrondverlichting automatisch aangepast aan het omgevingslicht. Bij volledige duisternis (bijvoorbeeld 's nachts in de slaapkamer) wordt de achtergrondverlichting volledig uitgeschakeld.

Ga als volgt te werk om de automatische instelling (sensor) in te schakelen:

- Druk op  (6) en ga naar het menu-item "Instellingen".
- Kies "Achtergrondverlichting" en bevestig dit door te drukken op [+OK/-] (10).
- Selecteer de instelling "Automatisch" om de helderheidssensor te activeren.



14.5 Fabrieksinstellingen

Om de radio te resetten naar de fabrieksinstellingen (toestand bij de levering), gaat u als volgt te werk:

- Druk op  (6) en ga naar het menu-item "Instellingen".
- Kies "Fabrieksinstellingen resetten" en bevestig dit door te drukken op [+OK/-] (10).

Bevestig de volgende vraag met [+OK/-] (10) om de radio naar de fabrieksinstellingen te resetten.

Al uw persoonlijke instellingen worden gewist.

Aanwijzing



- Problemen en storingen kunnen mogelijk worden opgelost door de fabrieksinstellingen in te stellen.
- Hierbij worden echter alle eerder opgegeven instellingen zoals favorieten en zenderlijsten definitief verwijderd.

14.6 Info / softwareversie

Ga als volgt te werk om de software-informatie van de radio weer te geven:

- Druk op  (6) en ga naar het menu-item "Instellingen".
- Kies "Versie" en bevestig dit door te drukken op [+OK/-] (10).

14.7 Software-update

Er worden voortdurend verbeteringen en nieuwe functies voor de software van onze radio's worden ontwikkeld om mogelijke fouten op te lossen, het aantal functies uit te breiden, etc. We raden u aan om altijd de updates op uw radio te installeren.

Waarschuwing



- Zorg ervoor dat er een stabiele stroomvoorziening is voordat u een software-update start.
- Een stroomonderbreking tijdens het uitvoeren van een software-update kan leiden tot onherstelbare schade aan de radio!

Update-poort

Via de update-poort kunt u handmatig updates installeren om de software bij te werken.

Aanwijzing



- Ga naar voor beschikbare updates en instructies voor het uitvoeren ervan naar: www.hama.com -> 00054896, 00054231

15. Onderhoud en verzorging

- Reinig dit product uitsluitend met een pluisvrije, licht vochtige doek en gebruik geen agressieve reinigingsmiddelen.
- Schakel het apparaat dan uit en trek de stekker uit het stopcontact als u het product gedurende langere tijd niet gebruikt. Bewaar het apparaat op een schone, droge plaats en plaats het niet in direct zonlicht.

16. Uitsluiting aansprakelijkheid

Hama GmbH & Co KG is niet aansprakelijk voor en verleent geen garantie op schade die het gevolg is van ondeskundige installatie, montage en ondeskundig gebruik van het product of het niet in acht nemen van de handleiding en/of veiligheidsinstructies.

17. Aanwijzingen over de afvalverwerking

Opmerking over de omgang met het milieu:



Ten gevolge van de invoering van de Europese Richtlijn 2012/19/EU en 2006/66/EU in het nationaal juridisch systeem, is het volgende van toepassing: Elektrische en elektronische apparatuur, zoals batterijen mag niet met het huisvuil weggegooid worden. Consumenten zijn wettelijk verplicht om elektrische en elektronische apparaten zoals batterijen op het einde van gebruik in te dienen bij openbare verzamelplaatsen speciaal opgezet voor dit doeleinde of bij een verkooppunt. Verdere specificaties aangaande dit onderwerp zijn omschreven door de nationale wet van het betreffende land. Dit symbool op het product, de gebruiksaanwijzing of de verpakking duidt erop dat het product onderworpen is aan deze richtlijnen. Door te recyclen, hergebruiken van materialen of andere vormen van hergebruiken van oude toestellen/batterijen, levert u een grote bijdrage aan de bescherming van het milieu.

18. Conformiteitsverklaring

 Hama GmbH & Co KG verklaart hierbij dat dit toestel [00054896, 00054231] zich in overeenstemming met de essentiële eisen en aan de overige relevante bepalingen van de Richtlijn 2014/53/EU bevindt. De conformiteitsverklaring overeenkomstig de desbetreffende Richtlijn vindt u onder: www.hama.com -> 00054896, 00054231 -> Downloads.

Frequentieband(en)	Maximaal radiofrequent vermogen
Bluetooth: 2,402 – 2,480GHz	5dBm (EIRP)



hama®

Hama GmbH & Co KG
86652 Monheim / Germany

Service & Support

 www.hama.com

 +49 9091 502-115

D

GB

The Bluetooth® word mark and logos are registered trademarks owned by Bluetooth SIG, Inc. and any use of such marks by Hama GmbH & Co KG is under license. Other trademarks and trade names are those of their respective owners.

All listed brands are trademarks of the corresponding companies. Errors and omissions excepted, and subject to technical changes. Our general terms of delivery and payment are applied.