

OFFICE
SEATING
HANDBOOK

9

10



Assembly Steps, Montage stappen, Montageschritte, Montage du produit :









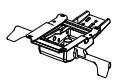

Step 1

- E** Attach the Mechanism C to the Backrest A with the 3 bolts K, wrench I.
- NL** Bevestig mechaniek C aan de zitting A met 3 bouten K en inbussleutel I.
- D** Montieren Sie Mechanismus C an die Rückenlehne A mit 3 Schrauben K und Schlüssel I.
- FR** Fixez le mécanisme C au dossier A avec les 3 boulons K et la clé I.

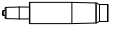
Step 2



- E** Attach Seat B (with seat slider) to the mechanism C with the 4 bolts H, and wrench I.
- NL** Bevestig het mechaniek aan de zitting B met de 4 bouten H en de inbussleutel I.
- D** Montieren Sie Sitz B (mit Sitzversteller) an den Mechanismus C mit den 4 Schrauben H und Schlüssel I.
- FR** Fixez le siège B (avec le glisse-siège) au mécanisme C avec les 4 boulons H et la clé I.

COMPONENTS

A		1PCS	B		1PCS	C		1PCS
D		1SET	E		1PCS	F		1PCS
G		5PCS	H		4PCS	I		1PCS
K		3PCS	L		6PCS			

Option

only for the model with headrest, alleen voor het model met hoofdsteun,
nur für das Modell mit Kopfstütze, uniquement pour le modèle avec appui-tête

K		1PCS	L		2PCS	M		1PCS
---	---	------	---	---	------	---	---	------

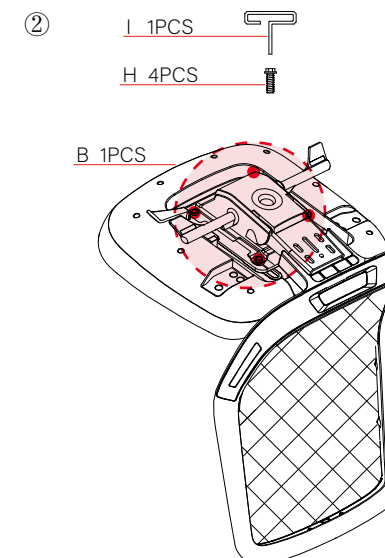
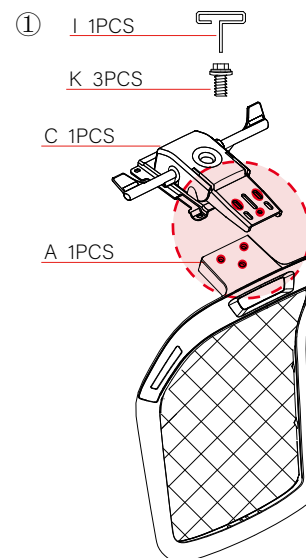

Assembly Steps, Montage stappen, Montageschritte, Montage du produit :

Step 3

- E** Assemble the armrests D to the seat B with the 6 bolts L and wrench I.
- NL** Bevestig de arMLEUNINGEN D aan de zitting B met 6 boutEN L en inbussleutel I.
- D** Montieren Sie die Armlehne D An den Sitz B mit 6 Schrauben L und dem Schlüssel I.
- FR** Assemblez les accoudoirs D au siége B avec les 6 boulons L et la clé I.

Step 4

- E** Insert the castors G, gas lift E to base F, and put the chair on top of the gas lift E.
- NL** Druk de wieltjes G, de gas lift E in het voetenkruis F. Zet daarna de bovenkant van de stoel op de gas lift.
- D** Setzen Sie die Räder G ein, Gas Feder E auf Fuß F, und setzen Sie den Stuhl auf die Gas Feder E.
- FR** Insérez les roulettes G, le vérin à gaz E à la base F, et mettez la chaise sur le vérin à gaz E.

Option headrest, optie hoofdsteun, Option Kopfstütze, Appui-tête en option

- E** Attach the headrest to the back with the 2 bolts and the wrench.
- NL** Bevestig de hoofdsteun aan de rug met de 2 boutEN en de inbussleutel.
- D** Montieren Sie die Nackenstütze an der Rückseite mit den 2 Schrauben und Schlüssel.
- FR** Fixez l'appui-tête à l'arrière avec les 2 boulons et la clé.

③

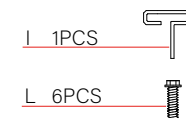

④

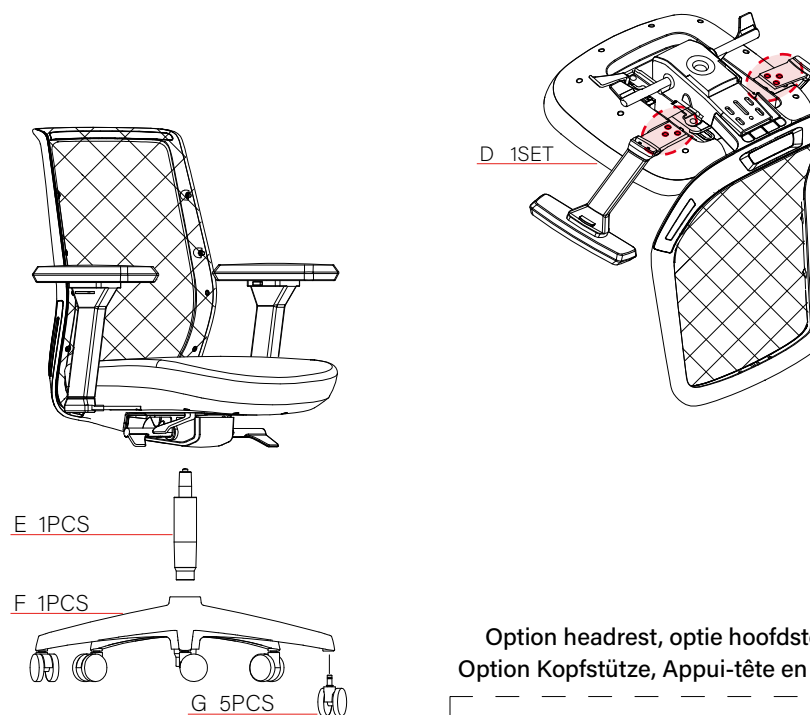

Option headrest, optie hoofdsteun, Option Kopfstütze, Appui-tête en option

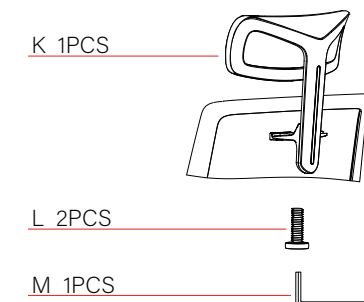

User manual, Gebruiksaanwijzing, Gebrauchsanweisung, Mode d'emploi

- E** The handle at the right side ① can also control the tilting. Pull the handle up to unlock, push it down to lock. 3 locking positions.
- NL** De hendel aan de rechter kant ① kan ook de hellingshoek van de rugleuning bedienen. Als u de hendel omhoog trekt zit de rugleuning los, bij indrukken weer vast. De rugleuning kan op 3 standen worden vastgezet.
- D** Der Hebel an der rechten Seite ① kann auch die Neigung der Rückenlehne bedienen. Wenn Sie den Hebel hinaus ziehen ist die Rückenlehne los, beim Eindrücken wieder fest. Die Rückenlehne kann in 3 Ständen festgestellt werden.
- FR** La poignée du côté droit ① peut également contrôler l'inclinaison. Tirez la poignée vers le haut pour déverrouiller, poussez-la vers le bas pour verrouiller. 3 positions de verrouillage sont possibles.

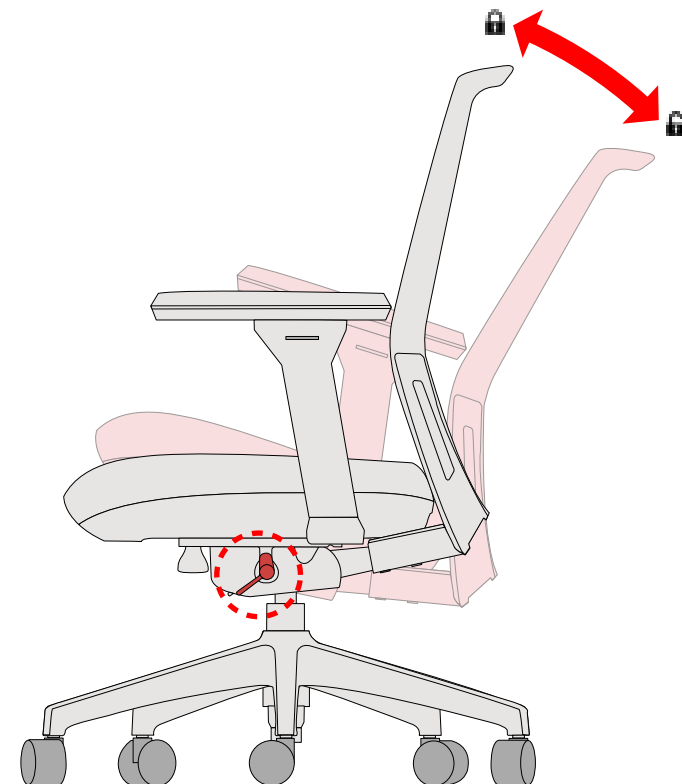
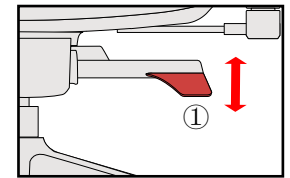

User manual, Gebruiksaanwijzing, Gebrauchsanweisung, Mode d'emploi

- E** Press the lever ② and pull the seat to slide forward and backward.
- NL** Druk de hendel ② om de zitting vooruit of achteruit te bewegen. (zitdiepte verstelling).
- D** Drücken Sie das lever ② und ziehen Sie an dem Sitz um ihn nach vorne und hinten zu verstellen.
- FR** Appuyez sur le levier ② et tirez le siège coulissant vers l'avant et vers l'arrière.

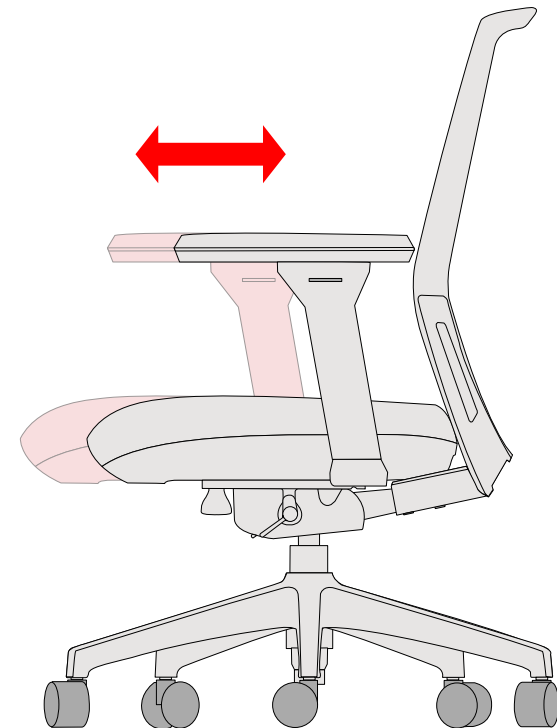
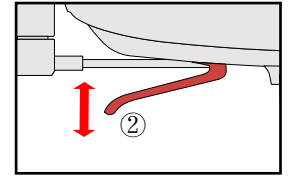

User manual, Gebruiksaanwijzing, Gebrauchsanweisung, Mode d'emploi

- E** Use the handle ③ to adjust the seat height.
- NL** Met de hendel ③ kunt u de zithoogte instellen.
- D** Mit diese Hebel ③ können Sie die Sitzhöhe einstellen.
- FR** Utilisez la poignée ③ pour régler la hauteur du siège.

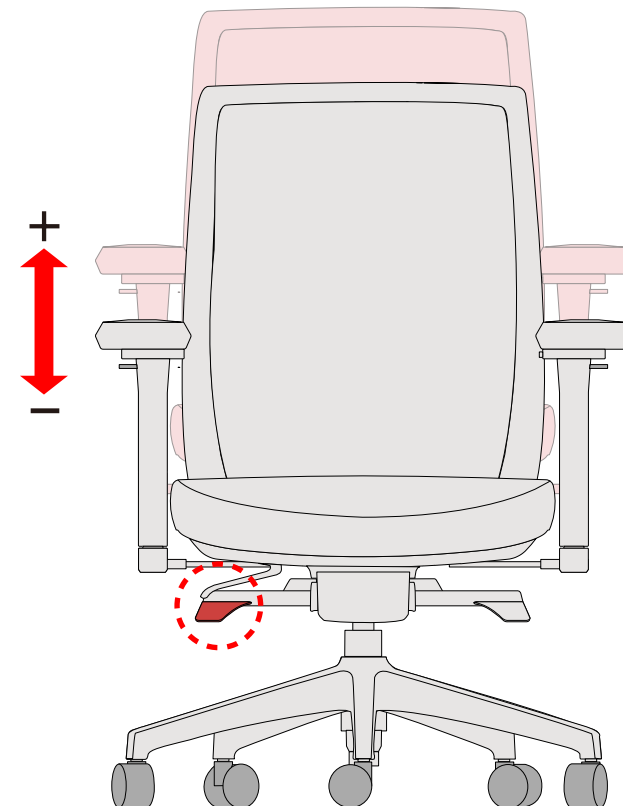
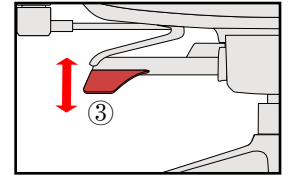

User manual, Gebruiksaanwijzing, Gebrauchsanweisung, Mode d'emploi

- E** 4D armrest: Arm pad inward / outward adjustable Also the pivot angle is adjustable.
- NL** 4D armleuningen: De kussentjes zijn naar binnen / buiten te verstellen en draaibaar.
- D** 4D Armlehne: Die Armlehne ist nach innen und außen verstellbar und ist drehbar
- FR** Accoudoir 4D : Coussin d'accoudoir réglable vers l'intérieur/extérieur L'angle de pivotement est également réglable.

- E** Armrest height adjustable, Arm pad forward/backward.
- NL** De armleuning kan omhoog en omlaag gezet worden. De kussentjes kunnen ook naar voren/achteren bewegen.
- D** Die Höhe der Armlehne ist verstellbar, die Armlehne kann nach vorne und hinten verstellt werden.
- FR** Accoudoir réglable en hauteur, manchette d'accoudoir avant/arrière.

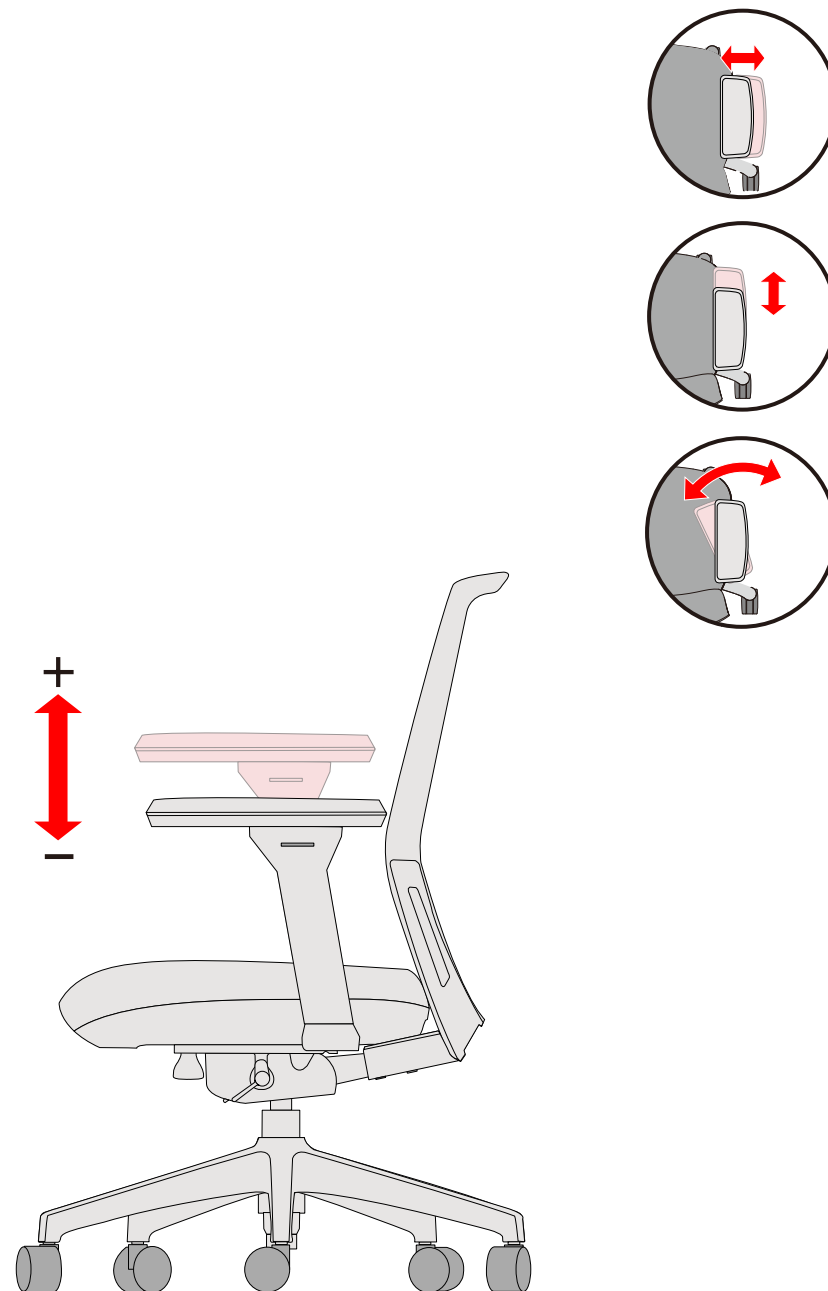

Option headrest, optie hoofdsteun, Option Kopfstütze, Appui-tête en option

E Headrest is height adjustable.

NL De hoofdsteun is in hoogte te verstellen.

D Die Höhe der Nackenstütze ist verstellbar.

FR L'appui-tête est réglable en hauteur.

E NOTE: You can adjust the height of the headrest in small steps, by pulling it upwards slowly (at each click). If you pull the headrest all the way up, it will automatically lower back to the lowest position.

NL LET OP: Je kunt de hoofdsteun in kleine stapjes omhoog vast zetten (op iedere klik). Als je de hoofdsteun helemaal omhoog trekt, dan zakt hij automatisch terug in de laagste stand.

D HINWEIS: Sie können die Höhe der Kopfstütze in kleinen Schritten einstellen, indem Sie sie langsam nach oben ziehen (bei jedem Klick). Wenn Sie die Kopfstütze ganz nach oben ziehen, wird sie automatisch in die niedrigste Position abgesenkt.

FR REMARQUE: Vous pouvez régler la hauteur du appui-tête par petites étapes, en le tirant lentement vers le haut (à chaque clic). Si vous tirez le appui-tête complètement vers le haut, il abaissera automatiquement le dos à la position la plus basse.

