

STENDA

Patio Heaters

Gebruiksaanwijzing
Instruction Manual
Bedienungsanleitung



Index

Nederlands	3
Hartelijk dank	3
Veiligheidswaarschuwingen	4
Voorafgaand aan installatie.....	6
Installatiestappen	6
Afstandsbediening	8
Onderhoud	8
Schoonmaak	8
Specificaties.....	9
English	10
Many thanks.....	10
Safety warnings	11
Before installation	13
Installation steps	13
Remote control.....	15
Maintenance	15
Cleaning	15
Specifications.....	16
Deutsch.....	17
Danke schön	17
Sicherheitshinweise.....	18
Vor der installation.....	20
Installationsschritte	20
Fernbedienung	22
Instandhaltung	22
Reinigung.....	22
Technische daten.....	23

Nederlands

Hartelijk dank

Hartelijk dank dat u voor een Stenda terrasverwarmer heeft gekozen. Deze gebruiksaanwijzing zal u helpen de terrasverwarmer op een juiste en veilige manier te gebruiken. Wij adviseren u enige tijd te besteden aan het lezen van deze instructiehandleiding, zodat u alle functies die de terrasverwarmer heeft volledig begrijpt. Lees voor gebruik de veiligheidsinstructies zorgvuldig door en bewaar deze handleiding voor toekomstig gebruik. Wanneer de Stenda terrasverwarmer wordt doorverkocht of overgedragen aan een ander geeft u deze manual mee. De manual kan door ons aangepast worden, u dient dit als klant zelf in de gaten te houden.

Veiligheidswaarschuwingen

Lees alle instructies voordat u deze unit in gebruik neemt. Bewaar de montage-instructies voor toekomstige referentie. Bewaar de oorspronkelijke verpakking voor opslag wanneer u de unit lange tijd niet gebruikt.

- Lees alle instructies voordat u dit apparaat gebruikt.
- Laat dit apparaat tijdens gebruik niet onbeheerd achter.
- Deze kachel wordt heet tijdens gebruik. Raak geen hete oppervlakken aan.
- Let op: Sommige onderdelen van dit product kunnen erg heet worden en brandwonden veroorzaken. Bijzondere aandacht moet worden besteed bij aanwezigheid van kinderen en kwetsbare mensen.
- Verplaats het apparaat niet tijdens gebruik. Wacht tot de unit volledig is afgekoeld voordat u hem verplaatst en controleer of de stekker uit het stopcontact is verwijderd.
- Plaats de unit op minimaal 1 meter afstand van licht ontvlambare materialen zoals meubels, bomen, bladeren, droog gras en struiken.
- De kachel moet minimaal 1,8 meter verwijderd zijn van de grond en minimaal 0,5 meter verwijderd van het plafond van een gebouw of overhangende voorwerpen.
- De kachel mag niet met het verwarmingselement naar boven (plafond) gericht staan. Het verwarmingselement moet naar het te verwarmen gebied wijzen.
- Waarschuwing: Dek de kachel niet af om oververhitting te voorkomen. Het is niet bedoeld om kleding te drogen.
- Houd kinderen en huisdieren op een veilige afstand van het apparaat.
- Dit apparaat kan worden gebruikt door kinderen van 8 jaar en ouder en personen met verminderde fysiek, sensorische of mentale vermogens of gebrek aan kennis en ervaring, mits ze onder toezicht staan of instructies hebben gekregen over het veilige gebruik van het apparaat en de gevaren.
- Kinderen mogen niet met het apparaat spelen. Reiniging en gebruiksonderhoud mogen niet zonder toezicht door kinderen worden uitgevoerd.
- Gebruik de kachel niet als er tekenen van beschadiging of storing optreden.
- Probeer geen elektrische of mechanische functies op dit apparaat te repareren of aan te passen. Het apparaat bevat geen onderdelen die door de gebruiker kunnen worden onderhouden. Alleen een gekwalificeerde elektricien mag onderhoud of reparaties uitvoeren. Als u het apparaat zelf probeert te repareren, vervalt uw garantie.
- Als het netsnoer beschadigd is, moet het worden vervangen door de fabrikant, zijn serviceagent of vergelijkbaar gekwalificeerde personen om gevaar te voorkomen.
- Hanteer het element niet met blote handen. Als het per ongeluk wordt aangeraakt, verwijder dan vingerafdrukken met een zachte doek met spiritus of alcohol, anders zullen de vlekken in het element inbranden en voortijdig defect raken.
- Vervang het element in dit product niet en probeer het niet te vervangen.
- Dit product is geschikt voor gebruik binnen en buiten. Gebruik deze heater niet in de directe omgeving van een bad, douche of zwembad.
- Dit product mag niet langdurig buiten worden blootgesteld aan de natuurlijke elementen.
- Raak de stekker niet aan met natte of vochtige handen.
- Laat de stroomkabel niet onder vloerbedekking lopen. Bedek het netsnoer niet met vloerkleden, lopers of soortgelijke bedekkingen. Leg het netsnoer uit de buurt van voetgangers en waar niemand erover kan struikelen.
- Wikkel het netsnoer niet om het apparaat.

- Steek geen voorwerpen in de ventilatie of openingen van de kachel en zorg dat er geen voorwerpen in komen, aangezien dit kan leiden tot elektrische schokken, brand of schade aan de kachel.
- Blokkeer de ventilatieopeningen niet om mogelijke brand te voorkomen.
- Een kachel heeft hete en vonkende delen binnenin. Niet gebruiken op plaatsen waar benzine, verf, explosieven en / of brandbare vloeistoffen worden gebruikt of opgeslagen. Houd het apparaat uit de buurt van verwarmde oppervlakken en open vuur.
- Vermijd indien mogelijk het gebruik van een verlengsnoer, aangezien dit oververhit kan raken en brand kan veroorzaken. Als u echter een verlengsnoer moet gebruiken, zorg er dan voor dat deze geschikt is voor het doel, is getest voor gebruik buitenshuis en dat er bij voorkeur een aardlekschakelaar is gemonteerd of bevestigd.
- Zorg er altijd voor dat de kachel is aangesloten op een geschikt stopcontact, een stopcontact dat is getest voor gebruik buitenshuis.
- Om de verwarming los te koppelen, zet u de bedieningselementen op UIT en haalt u de stekker uit het stopcontact. Trek de stekker niet uit het stopcontact door aan de voedingskabel te trekken.
- Trek altijd de stekker uit het stopcontact en zorg ervoor dat het apparaat volledig koud is voordat u het verplaatst, schoonmaakt of opbergt.
- Deze kachel is alleen bedoeld voor huishoudelijk gebruik en mag niet commercieel worden gebruikt voor contractdoeleinden. Elk alternatief gebruik dat niet door de fabrikant wordt aanbevolen, kan leiden tot brand, elektrische schokken of persoonlijk letsel.
- Het gebruik van hulpstukken op de kachel wordt niet aanbevolen.
- Waarschuwing: Deze kachel is niet uitgerust met een apparaat om de kamertemperatuur te regelen. Gebruik deze kachel niet in kleine kamers wanneer deze wordt bewoond door personen die niet in staat zijn om zelfstandig een kamer te verlaten, tenzij er constant toezicht wordt geboden.
- Controleer buitenmuren op beschadigingen voordat u de kachel installeert.
- Altijd gebruiken op een droge, voldoende sterke, stabiele en vlakke ondergrond.
- Controleer buitenmuren op communicatie en elektrische kabels en leidingen. Mochten er servicekabels in de directe omgeving aanwezig zijn, installeer uw kachel dan niet, zoek een alternatieve locatie om dit product te installeren.
- Niet direct boven of onder een stopcontact plaatsen.
- Verwijder geen van de waarschuwingsstickers of -borden van het product.
- Wij kunnen vrijblijvend de manual aanpassen, u dient zich

Voorafgaand aan installatie

Voorafgaand aan de installatie moeten deze zaken aandacht krijgen.

1. Producten moeten voorzichtig worden neergelegd.
2. Installatie in een zuur- en alkalische omgeving wordt niet aanbevolen.
3. Het product moet geaard zijn.
4. De producten zijn verplicht om het merk van het product op het voltage te controleren en of de plaatselijke spanning conform is.
5. Zorg ervoor dat het nominale vermogen voldoende stroombelastbaarheid moet hebben.

Voor een veilig gebruik van het product moet de installatiepositie van het product het volgende garanderen.

1. Minimum hoogte van 1,8 meter vanaf de grond.
2. Minimum afstand van 0,5 meter vanaf plafond of dak.
3. Minimum afstand van 0,5 meter vanaf beide zijden van de muur.

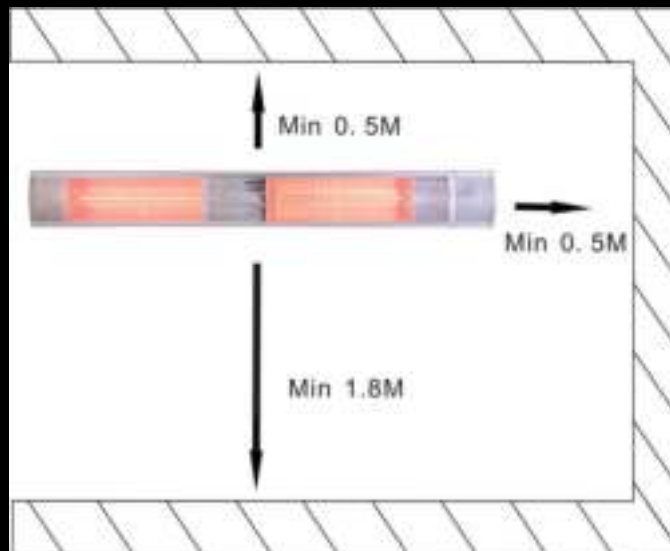

Installatiestappen

1. Gebruik een slagboor om drie ronde gaten te maken met een diameter van 8mm. Voor de 3000 Watt dient u twee beugels te plaatsen.

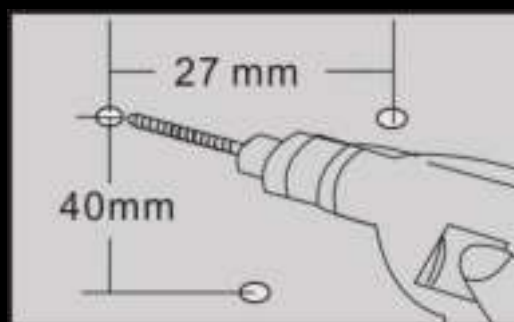

2. Plaats de plastic muur pluggen in de gaten.

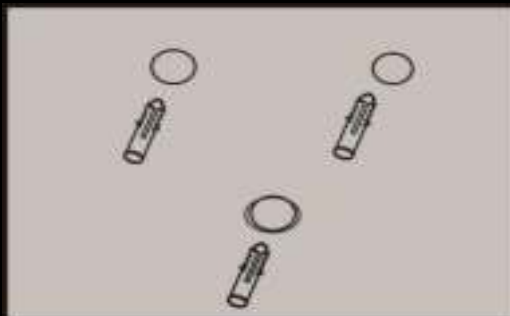

3. Bevestig de beugel met de ST4*35 schroeven en zorg ervoor dat de installatiepunten stevig vastzitten.

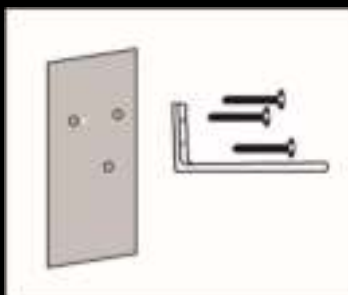

4. De tuimelschakelaar dient aan de rechterkant te zitten om de stroom aan/uit te schakelen.

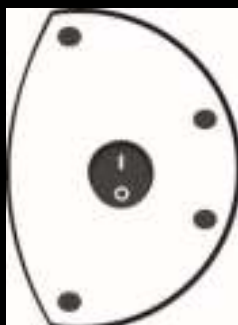

5. Bevestig de beugel en kachel met M6*14 schroeven en vleugelmoeren.

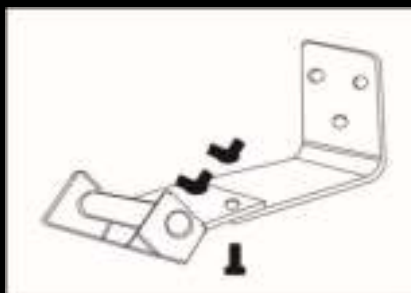

Afstandsbediening

1. ON/OFF. Schakelt de kachel aan of uit of stand-by.
2. Lage verwarming. Nadat u de kachel hebt aangezet kunt u kiezen voor lage verwarming.
3. Matige verwarming. Nadat u de kachel hebt aangezet kunt u kiezen voor matige verwarming.
4. Hoge verwarming. Nadat u de kachel hebt aangezet kunt u kiezen voor een hoge verwarming.

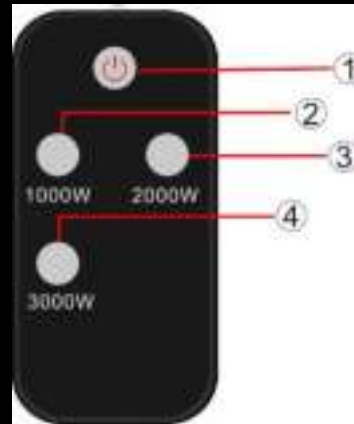
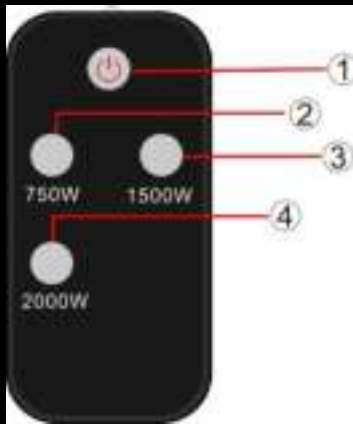

Onderhoud

Aandacht! Zorgvuldig en regelmatig onderhoud van de infraroodverwarming is vereist voor een lange en efficiënte werking van uw apparaat.

1. Controleer minstens één keer per maand of de reflector en het IR-filament schoon zijn. Indien nodig reinigings- en onderhoudsinstructies toepassen.
2. Het aantal controles kan worden verhoogd afhankelijk van de hoeveelheid stof in de omgeving.
3. Controleer visueel de vervorming van de reflector, draad en frame tijdens het schoonmaken van het apparaat. Raadpleeg een gekwalificeerde technicus in geval van vervorming.
4. Controleer het netsnoer en de stekker visueel tijdens het schoonmaken van het apparaat. Raadpleeg een gekwalificeerde technicus in geval van vervorming.
5. Het wordt aanbevolen om de reflector om de 2 jaar te vervangen voor een efficiëntere werking.

Schoonmaak

Aandacht! Regelmatig en zorgvuldige reiniging helpt uw kachel langer en efficiënter te werken.

1. Koppel voor uw veiligheid uw netsnoer los voordat u uw apparaat schoonmaakt.
2. Haal de voorste roosterdraad door de openingen op het frame met een platte schroevendraaier.
3. Zorg ervoor dat de stroom is uitgeschakeld voor uw veiligheid. De stekker van de voedingskabel moet uit het stopcontact worden gehaald.
4. De reflector en het filament moeten worden schoongemaakt met een zachte doek, een gladde borstel of met koele of droge lucht. De doek mag vochtig zijn, maar nooit te nat, en de reiniger mag geen chemicaliën bevatten.
5. Gebruik geen schoonmaakmiddelen die de reflector kunnen beschadigen.
6. Plaats het draadrooster met een platte schroevendraaier.

Specificaties

Model 1500

Spanning	AC220-240V
Frequentie	50/60Hz
Vermogen	1500W

Model 2000

Spanning	AC220-240V
Frequentie	50/60Hz
Vermogen	2000W

Model 3000

Spanning	AC220-240V
Frequentie	50/60Hz
Vermogen	3000W



Het symbool op het product of in de instructies betekent dat uw elektrische en elektronische apparatuur aan het einde van zijn levensduur gescheiden van uw huishoudelijk afval moet worden weggegooid. Er zijn aparte inzamelingsystemen voor recycling in de EU. Neem voor meer informatie contact op met de plaatselijke overheid of de winkel waar u het product heeft gekocht.



English

Many thanks

Thank you for purchasing your new Stenda heater. These operating instructions will help you use it properly and safely. We recommend that you spend some time reading this instruction manual in order that you fully understand all the operational features it offers. Read all the safety instructions carefully before use and keep this instruction manual for future reference. When the patio heater is sold or given away to somebody else you need to give them this manual. The manual can be changed, the client is responsible for knowing this.

Safety warnings

Read all the instructions before attempting to operate this unit. Keep the assembly instructions for future reference. Keep the original packaging for use when storing the heater during extended periods of non-use.

- Read all instructions before using this unit.
- Do not leave this unit unattended when in use.
- This heater will get hot when in use. Do not touch hot surfaces.
- Caution: Some parts of this product can become very hot and cause burns. Particular attention has to be given when children and vulnerable people are present.
- Do not move the unit when in use. Wait until the heater is completely cool before moving and check that it has been unplugged from the power supply.
- Position the unit at least 1m away from highly combustible materials such as furniture, trees, leaves, dry grass and bushes.
- The heater must be a minimum of 1.8m away from the ground and a minimum of 0.5m away from the ceiling of a building or overhanging items.
- The heater must not face with the heating element pointing upwards towards a ceiling. The heater element must be facing the area it is to heat.
- Warning: In order to avoid overheating do not cover the heater. It is not for drying clothes.
- Keep children and pets at a safe distance from the unit.
- This appliance can be used by children aged from 8 years and above and persons with reduced physical, sensory or mental capabilities or lack of experience and knowledge if they have been given supervision or instruction concerning use of the appliance in a safe way and understand the hazards involved.
- Children shall not play with the appliance. Cleaning and user maintenance shall not be made by children without supervision.
- Do not operate the heater if any signs of damage or malfunction manifest themselves.
- Do not attempt to repair or adjust any electrical or mechanical functions on this unit. The unit does not contain any user serviceable parts. Only a qualified electrician should perform servicing or repairs. Attempting to repair the unit yourself will void your warranty.
- If the power cable is damaged, it must be replaced by the manufacturer, its service agent or similarly qualified persons in order to avoid a hazard.
- Do not handle the element with bare hands. If it is inadvertently touched, remove finger marks with a soft cloth and methylated spirits or alcohol, otherwise the marks will burn into the element causing premature heater failure.
- Do not replace or attempt to replace the element in this product.
- This product is suitable for indoor and outdoor use. Do not use this heater in the immediate surroundings of a bath, shower or swimming pool.
- This product must not be left outdoors exposed to the elements for long periods of time.
- Do not touch the plug with wet or damp hands.
- Do not run the power cable under carpeting. Do not cover the power cable with rugs, runner, or similar coverings. Arrange the power cable away from foot traffic and where it will not be tripped over.
- Do not wind the power cable around the unit.
- Do not insert or allow foreign objects to enter any ventilation or opening on the heater, as this may result in electric shock, fire, or damage to the heater.
- To prevent a possible fire, do not block the air vents.

- A heater has hot and arcing or sparking parts inside. Do not use in areas where petrol, paint, explosive and/or flammable liquids are used or stored. Keep unit away from heated surfaces and open flames.
- Where possible, avoid the use of an extension cable as this may overheat and cause a fire. However, if you have to use an extension cable, ensure it is suitable for the purpose, has been tested for outdoor use and preferably has an RCD device fitted or attached.
- Always ensure the heater is plugged into a suitable socket, one that is tested for outdoor use.
- To disconnect heater, turn controls to OFF, then remove plug from socket. Do not unplug by pulling on the power cable.
- Always unplug the unit and ensure the unit is completely cold before moving, cleaning or storing.
- This heater is intended for domestic use only and should not be used commercially for contract purposes. Any alternative use, not recommended by the manufacturer, may result in fire, electric shock, or injury to persons.
- The use of attachments on the heater is not recommended.
- Warning: This heater is not equipped with a device to control the room temperature. Do not use this heater in small rooms when occupied by persons not capable of leaving a room on their own, unless constant supervision is provided.
- Check exterior walls for areas of damage before installing the heater.
- Always use on a dry, suitably strong, stable, flat and level surface.
- Check exterior walls for communication and electrical cables and pipelines. Should any service lines be present in the immediate vicinity do not install your heater, find an alternative location to install this product.
- Do not position directly above or below an electrical socket.
- Do not remove any of the warning stickers or signs from the product.

Before installation

Before the installation, these matters need to attention.

1. Products should be put down gently
2. Acid and alkali environment installation is not recommended.
3. The product must be grounding
4. The products are required to check the product brand mark on the voltage and the local voltage whether conform.
5. Ensure the power rating should have sufficient current carrying capacity.

For the safe use of the product, the product installation position should guarantee the following.

1. Minimum height of 1.8 meters from the ground.
2. Minimum distance of 0.5 meters from ceiling or roof.
3. Minimum distance of 0.5 meters from both sides of the wall.

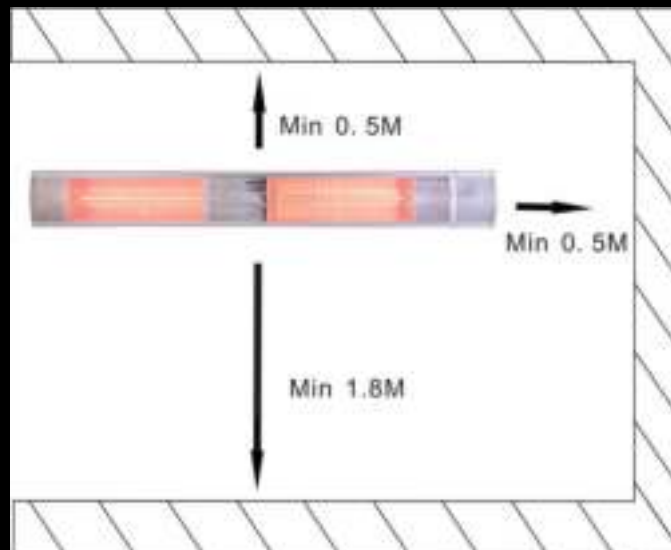

Installation steps

1. Use percussion drilling to create three round holes with a diameter of 8mm. For the 3000 Watts you need to place two brackets.

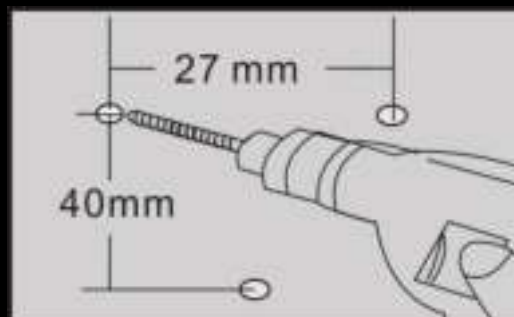

2. Insert the plastic wall plugs in the holes.

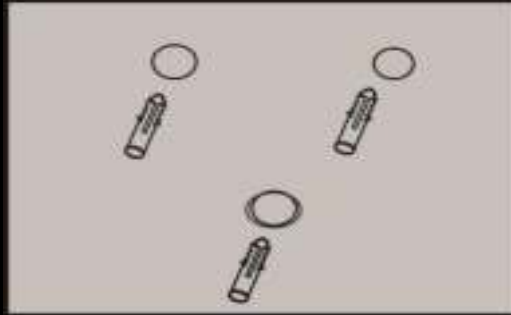

3. Fixed the bracket by three ST4*35 screws and make sure the installation points fixed securely.

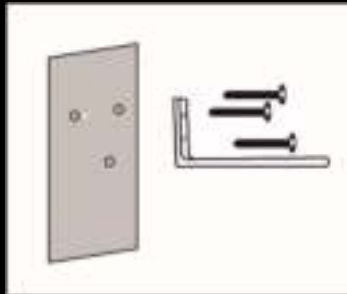

4. The rocker power switch must be on the right to turn the current on/off.



5. Attach the bracket and heater with M6*14 screws and butterfly nuts.

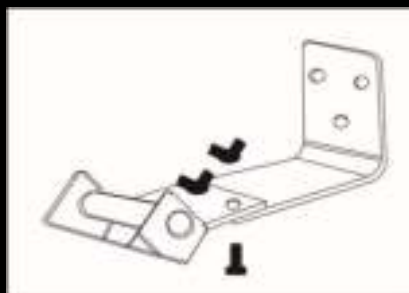

Remote control

1. On / Off. Switches on or off the heater or stands it by.
2. First gear. After turn on the heater, you can choose low heating.
3. Second gear. After turn on the heater, you can choose moderate heating.
4. Third gear. After turn on the heater, you can choose high heating.

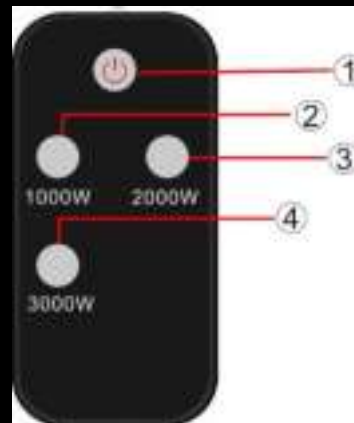
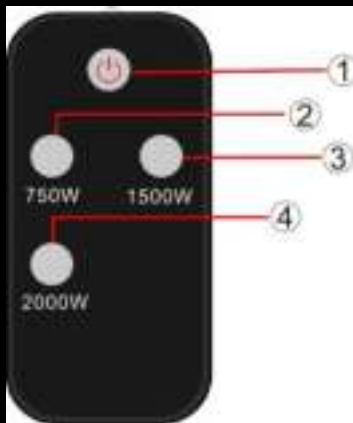

Maintenance

Attention! Careful and regular maintenance of Infrared Heater is required to attain a long and efficient operation of your appliance.

1. Check the cleanliness of the Reflector and IR-Filament at least once a month. If necessary, apply cleaning and maintenance instructions.
2. The number of checks may be increased considering the amount of the dust in the environment.
3. Check the deformation of the Reflector, Wire and Frame visually while cleaning the appliance. In case of any deformation, consult a qualified technician.
4. Check the power cable and plug visually while cleaning the appliance. In case of any deformation, consult a qualified technician.
5. It is recommended to change the reflector every 2 years for more efficient operation.

Cleaning

Attention! Regular and careful cleaning helps your heater operate for longer years and more efficiently.

1. Unplug your power cable for your safety before cleaning your appliance.
2. Take out the front grid wire through the inlets on the frame using a slotted screwdriver.
3. Make sure that the power is off for your safety. Power cable plug must be unplugged.
4. The reflector and filament must be cleaned with a soft cloth, a smooth brush or cool or dry air. The cloth may be damp but never too wet and the cleaner should not include any chemical.
5. Refrain from using cleaning material likely to damage the reflector (cleanser etc.).
6. Insert the wire grid using a slotted screwdriver.

Specifications

Model 1500

Voltage	AC220-240V
Frequency	50/60Hz
Power	1500W

Model 2000

Voltage	AC220-240V
Frequency	50/60Hz
Power	2000W

Model 3000

Voltage	AC220-240V
Frequency	50/60Hz
Power	3000W



The symbol on the product or in the instructions means that your electrical and electronic equipment should be disposed at the end of its life separately from your household waste. There are separate collection systems for recycling in the EU. For more information, please contact the local authority or your retailer where you purchased the product.



Deutsch

Dankeschön

Vielen Dank, dass Sie sich für einen Stenda Heizstrahler entschieden haben. Diese Anleitung wird Sie dabei unterstützen, den Heizstrahler ordnungsgemäß und sicher zu bedienen. Wir empfehlen Ihnen, die Bedienungsanleitung aufmerksam durchzulesen, sodass Sie alle Funktionen des Heizstrahler vollständig verstehen. Lesen Sie die Sicherheitshinweise vor dem Gebrauch sorgfältig durch und bewahren Sie dieses Handbuch zum späteren Gebrauch auf. Wenn die Stenda-Terrassenheizung weiterverkauft oder an eine andere Person übertragen wird, fügen Sie bitte dieses Handbuch bei. Das Handbuch kann von uns angepasst werden, Sie als Kunde müssen dies im Auge behalten.

Sicherheitshinweise

Lesen Sie alle Anweisungen sorgfältig durch, bevor Sie das Gerät in Betrieb nehmen. Bewahren Sie die Bedienungsanleitung zum späteren Gebrauch auf. Lagern Sie außerdem den Originalkarton, sodass Sie diesen zur Aufbewahrung verwenden können, wenn der Heizstrahler über einen längeren Zeitraum nicht genutzt wird.

- Lesen Sie alle Hinweise sorgfältig durch, bevor Sie das Gerät verwenden.
- Lassen Sie das Gerät während des Gebrauchs nicht unbeaufsichtigt.
- Dieser Heizkörper wird während des Gebrauchs heiß. Berühren Sie keine erhitzten Oberflächen.
- Achtung: Einige Teile dieses Produkts können sehr heiß werden und Verbrennungen verursachen. Besondere Vorsicht ist geboten, wenn Kinder und gefährdete Personen anwesend sind.
- Bewegen Sie das Gerät während des Gebrauchs nicht. Warten Sie, bis der Heizkörper vollständig abgekühlt ist, bevor Sie ihn bewegen, und überprüfen Sie, ob der Stecker entfernt wurde.
- Stellen Sie das Gerät mindestens 1 Meter von leicht entflammaren Materialien wie Möbeln, Bäumen, Blättern, trockenem Gras und Sträuchern entfernt auf.
- Der Heizkörper muss mindestens 1,8 Meter vom Boden und mindestens 0,5 Meter von der Decke eines Gebäudes oder von herabhängenden Gegenständen entfernt sein.
- Der Heizkörper darf nicht mit dem Heizelement nach oben (Decke) aufgestellt werden. Das Heizelement muss auf den zu beheizenden Bereich ausgerichtet sein.
- Warnung: Decken Sie den Heizkörper nicht ab, um eine Überhitzung zu vermeiden. Das Gerät ist nicht dafür geeignet, Kleidung oder Sonstiges zu trocknen.
- Halten Sie Kinder und Haustiere in einem sicheren Abstand zum Gerät.
- Dieses Gerät darf von Kindern ab 8 Jahren und Personen mit eingeschränkten körperlichen, sensorischen oder geistigen Fähigkeiten oder mangelnden Kenntnissen und Erfahrungen verwendet werden, sofern sie über die sichere Nutzung des Geräts und die damit verbundenen Gefahren aufgeklärt wurden oder bei der Nutzung beaufsichtigt werden.
- Kinder sollten nicht mit dem Gerät spielen. Reinigung und Wartung dürfen nicht von Kindern unbeaufsichtigt durchgeführt werden.
- Verwenden Sie den Heizkörper nicht, wenn es Anzeichen von Schäden oder einer Fehlfunktion gibt.
- Versuchen Sie nicht, elektrische oder mechanische Funktionen an diesem Gerät zu reparieren oder zu modifizieren. Das Gerät enthält keine Komponenten, die vom Benutzer gewartet werden können. Nur ein qualifizierter Elektriker darf Wartungs- oder Reparaturarbeiten durchführen. Der Versuch, das Gerät selbst zu reparieren, führt zum Verfall Ihrer Garantie.
- Wenn das Netzkabel beschädigt ist, muss es durch den Hersteller, dessen Kundendienst oder ähnlich qualifizierte Personen ersetzt werden, um Risiken zu vermeiden.
- Fassen Sie das Element nicht mit bloßen Händen an. Sollte es versehentlich berührt werden, entfernen Sie Fingerabdrücke mit einem weichen, spiritus- oder alkoholhaltigen Tuch, sonst brennen die Flecken im Element ein und zerfallen vorzeitig.
- Ersetzen Sie das Element in diesem Produkt nicht und versuchen Sie auch nicht, es zu ersetzen.
- Dieses Produkt ist für den Innen- und Außeneinsatz geeignet. Verwenden Sie dieses Heizgerät nicht in der Nähe einer Badewanne, Dusche oder eines Swimmingpools.
- Dieses Produkt sollte nicht für längere Zeit im Freien den Elementen ausgesetzt werden.

- Berühren Sie den Stecker nicht mit nassen oder feuchten Händen.
- Verlegen Sie das Netzkabel nicht unter Teppichböden. Bedecken Sie das Netzkabel nicht mit Teppichen, Läufern oder ähnlichen Abdeckungen. Verlegen Sie das Netzkabel fern von Fußgängern und so, dass niemand darüber stolpern kann.
- Wickeln Sie das Netzkabel nicht um das Gerät.
- Führen Sie keine Fremdkörper in die Belüftung oder Öffnungen des Heizkörpers ein, da dies zu einem elektrischen Schock, Feuer oder einer Beschädigung des Heizkörpers führen kann.
- Blockieren Sie die Lüftungsöffnungen nicht, um einen möglichen Brand zu verhindern.
- Ein Heizkörper hat im Inneren heiße und funkenbildende Teile. Verwenden Sie ihn nicht in Bereichen, in denen Benzin, Farbe, Sprengstoffe und/oder entflammbare Flüssigkeiten benutzt oder gelagert werden. Halten Sie das Gerät von erhitzten Oberflächen und offenen Flammen fern.
- Vermeiden Sie nach Möglichkeit die Verwendung eines Verlängerungskabels, da es sich überhitzen und einen Brand verursachen kann. Wenn Sie jedoch ein Verlängerungskabel verwenden müssen, stellen Sie sicher, dass es für den Zweck geeignet ist, für den Außeneinsatz getestet wurde und dass ein Fehlerstrom-Schutzschalter montiert oder angebracht ist.
- Stellen Sie immer sicher, dass der Heizkörper an eine geeignete, für den Außenbereich getestete Steckdose angeschlossen ist.
- Um das Heizgerät vom Stromnetz zu trennen, stellen Sie die Bedienelemente auf AUS und ziehen Sie dann den Stecker aus der Steckdose. Ziehen Sie den Stecker nicht durch Ziehen am Netzkabel aus der Steckdose.
- Entfernen Sie immer den Stecker aus der Steckdose und vergewissern Sie sich, dass das Gerät vollständig kalt ist, bevor Sie es bewegen, reinigen oder lagern.
- Dieser Heizkörper ist nur für den häuslichen Gebrauch bestimmt und darf aufgrund von Vertragszwecken nicht kommerziell verwendet werden. Jede alternative Verwendung, die nicht vom Hersteller empfohlen wird, kann zu Feuer, elektrischem Schlag oder Verletzungen führen.
- Die Verwendung von Aufsätzen auf dem Heizkörper wird nicht empfohlen.
- Warnung: Dieser Heizkörper ist nicht mit einer Vorrichtung zur Regelung der Raumtemperatur ausgestattet. Benutzen Sie diesen Heizkörper nicht in kleinen Räumen, wenn er von Personen benutzt wird, die einen Raum nicht allein verlassen können, es sei denn, es ist eine ständige Beaufsichtigung gewährleistet.
- Überprüfen Sie die Außenwände des Heizkörpers vor der Installation auf Beschädigungen.
- Verwenden Sie den Heizstrahler immer auf einem trockenen, ausreichend festen, stabilen und ebenen Untergrund.
- Überprüfen Sie die Außenwände auf Verbindungen sowie elektrische Kabel und Rohre. Wenn sich in unmittelbarer Nähe Servicekabel befinden, installieren Sie den Heizkörper nicht, sondern suchen Sie einen alternativen Platz für die Installation dieses Geräts.
- Platzieren Sie den Heizstrahler nicht direkt über oder unter einer Steckdose.
- Entfernen Sie keine Warnhinweise oder Schilder vom Produkt.

Vor der installation

Die folgenden Punkte müssen vor der Installation sorgfältig geprüft und beachtet werden.

1. Die Produkte müssen vorsichtig abgelegt werden.
2. Die Installation in sauren und alkalischen Umgebungen wird nicht empfohlen.
3. Das Produkt muss geerdet sein.
4. Die Produkte müssen die Marke des Produkts auf die Voltzahl und die Übereinstimmung mit der örtlichen Spannung überprüfen.
5. Stellen Sie sicher, dass die Leistung eine ausreichende Strombelastbarkeit aufweist.

Für eine sichere Verwendung des Produkts muss die Montageposition Folgendes garantieren.

1. eine Mindesthöhe von 1,8 Metern über dem Boden.
2. ein Mindestabstand von 0,5 Metern zur Decke oder zum Dach.
3. ein Mindestabstand von 0,5 Metern von beiden Seiten der Wand.

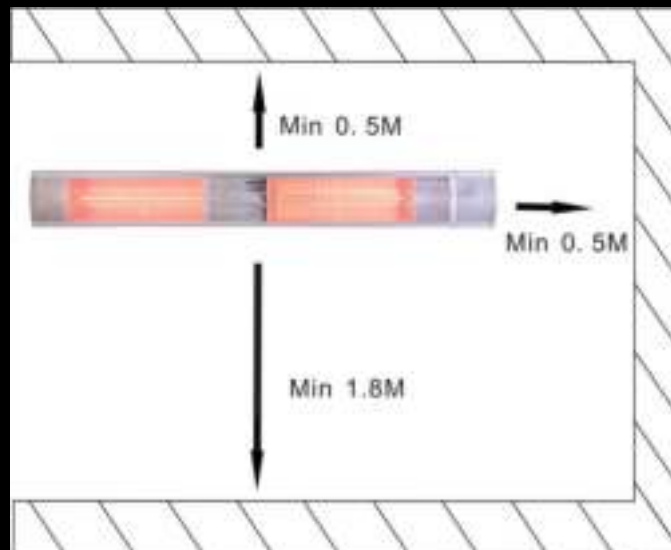

Installationsschritte

1. Verwenden Sie einen Schlagbohrer, um drei runde Löcher mit einem Durchmesser von 8 mm herzustellen. Für die 3000 Watt müssen Sie zwei Halterungen anbringen.

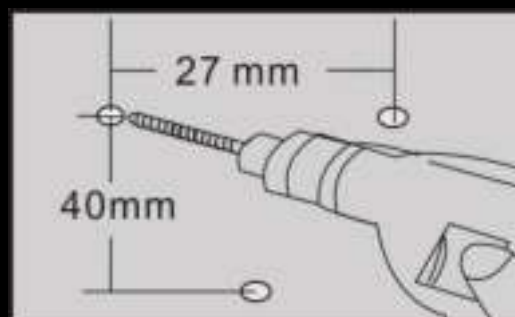

2. Setzen Sie die Kunststoffdübel in die Löcher.

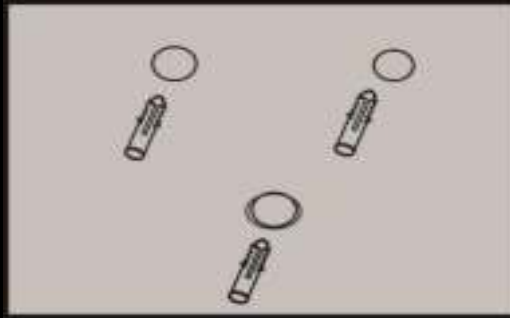

3. Befestigen Sie die Halterung mit den ST4*35 Schrauben und stellen Sie sicher, dass die Montagestellen fest sitzen.

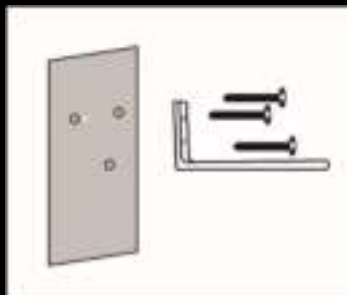

4. Der Kippschalter sollte sich auf der rechten Seite befinden, um den Strom ein-/auszuschalten.

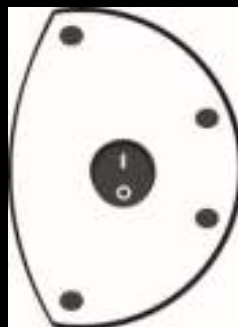

5. Befestigen Sie die Halterung und die Heizung mit M6*14 Schrauben und Flügelmutter.

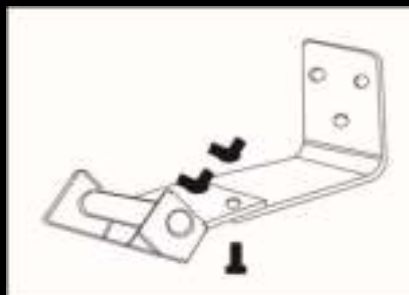

Fernbedienung

1. EIN/AUS. Schaltet den Heizstrahler ein, aus oder Standby.
2. Geringe Erwärmung. Nachdem Sie den Heizkörper eingeschaltet haben, können Sie eine niedrige Heizstufe wählen.
3. Mäßige Erwärmung. Nachdem Sie den Heizkörper eingeschaltet haben, können Sie sich für eine moderate Heizstufe entscheiden.
4. Hohe Erwärmung. Nachdem Sie den Heizkörper eingeschaltet haben, können Sie eine hohe Heizstufe wählen.

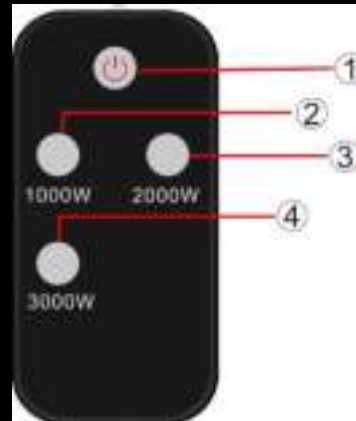
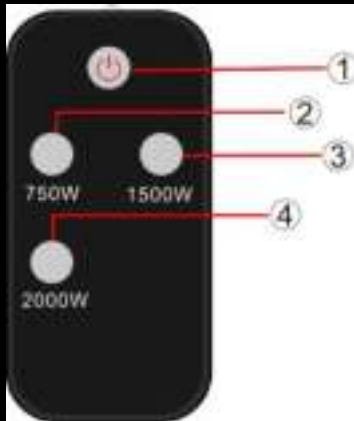

Instandhaltung

Achtung! Für einen langen und effizienten Betrieb Ihres Geräts ist eine sorgfältige und regelmäßige Wartung der Infrarot-Heizung erforderlich.

1. Überprüfen Sie mindestens einmal im Monat, dass der Reflektor und der IR-Glühfaden sauber sind. Wenden Sie gegebenenfalls Reinigungs- und Pflegeanweisungen an.
2. Die Anzahl der Kontrollen kann je nach der Staubmenge in der Umgebung erhöht werden.
3. Kontrollieren Sie den Draht und den Rahmen während der Reinigung auf optische Verformungen des Reflektors. Wenden Sie sich im Falle einer Verformung an einen qualifizierten Techniker.
4. Kontrollieren Sie das Netzkabel und den Stecker während der Reinigung des Geräts sorgfältig. Wenden Sie sich im Falle einer Abweichung an einen qualifizierten Techniker.
5. Für einen effizienteren Betrieb wird empfohlen, den Reflektor alle 2 Jahre zu ersetzen.

Reinigung

Achtung! Eine regelmäßige und sorgfältige Reinigung trägt dazu bei, dass Ihr Heizstrahler länger und effizienter arbeitet.

1. Ziehen Sie zu Ihrer Sicherheit den Netzstecker aus der Steckdose, bevor Sie Ihr Gerät reinigen.
2. Führen Sie den Draht des Frontgitters mit einem Schlitzschraubendreher durch die Öffnungen am Rahmen.
3. Stellen Sie zu Ihrer Sicherheit sicher, dass der Strom ausgeschaltet ist. Das Netzkabel muss aus der Steckdose gezogen werden.
4. Der Reflektor und der Glühfaden sollten mit einem weichen Tuch, einer glatten Bürste oder mit kühler oder trockener Luft gereinigt werden. Das Tuch darf feucht, aber nie zu nass sein, und der Reiniger darf keine Chemikalien enthalten.
5. Verwenden Sie keine Reinigungsmittel, die den Reflektor beschädigen könnten.

6. Platzieren Sie das Drahtgitter mit einem flachen Schraubenzieher.

Technische daten

Modell 1500

Spannung AC220-240V

Frequenz 50/60Hz

Leistung 1500W

Modell 2000

Spannung AC220-240V

Frequenz 50/60Hz

Leistung 2000W

Modell 3000

Spannung AC220-240V

Frequenz 50/60Hz

Leistung 3000W



Das Symbol auf dem Produkt oder in der Anleitung bedeutet, dass Ihre elektrischen und elektronischen Geräte am Ende ihrer Lebensdauer getrennt vom Hausmüll entsorgt werden müssen. In der EU gibt es getrennte Sammelsysteme für das Recycling. Für weitere Informationen wenden Sie sich bitte an Ihre Gemeindeverwaltung oder an das Fachgeschäft, in dem Sie das Produkt gekauft haben.

