

PHILIPS

Fully automatic
espresso machine

1200 series
2200 series
3200 series

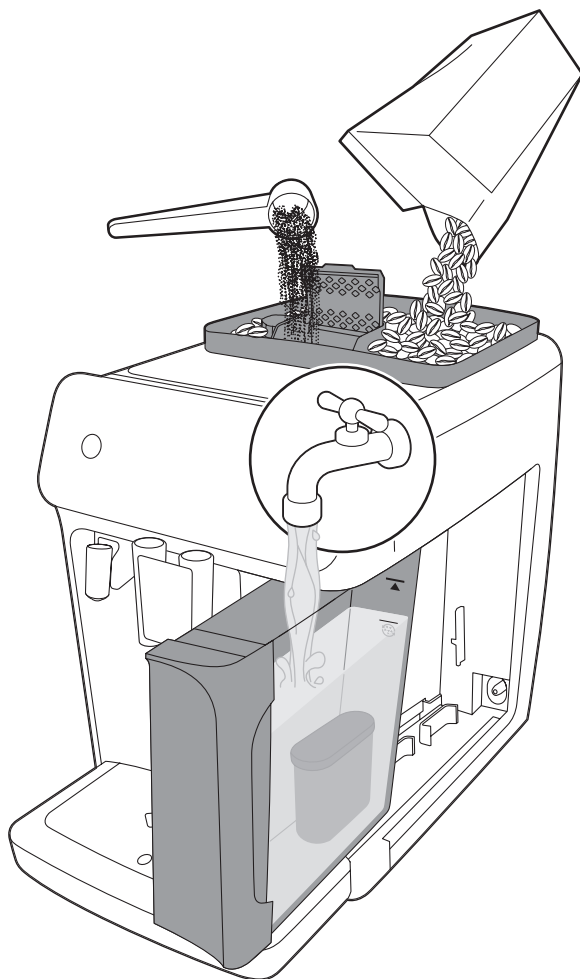

EN USER MANUAL
DA BRUGERVEJLEDNING
DE BENUTZERHANDBUCH
ES MANUAL DEL USUARIO
FR MODE D'EMPLOI
IT MANUALE UTENTE
NL GEBRUIKSAANWIJZING
NO BRUKERHÅNDBOK
PT MANUAL DO UTILIZADOR

FI KÄYTTÖOPAS
SV ANVÄNDARHANDBOK
EL ΕΓΧΕΙΡΙΔΙΟ ΧΡΗΣΗΣ







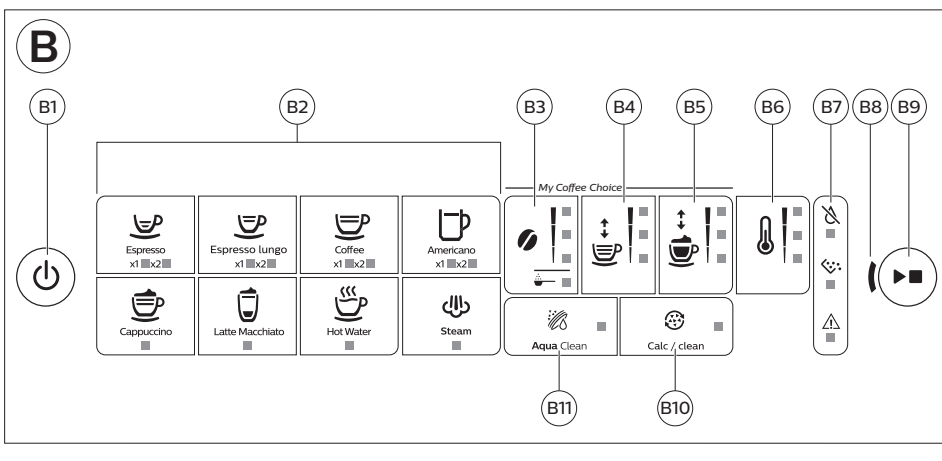
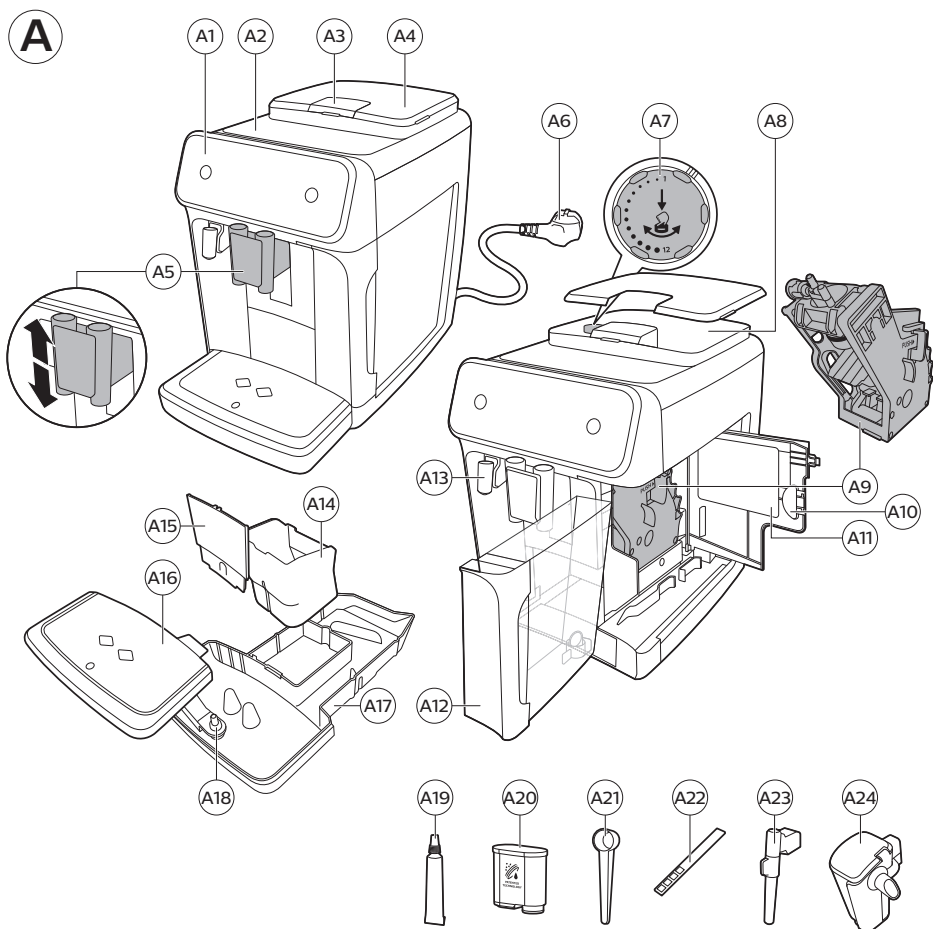



www.philips.com/coffee-care





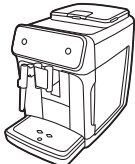
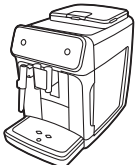







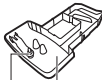



C

1200 series 2200 series 3200 series	A19 	A20 	A21 	A22 	A23 	A24 
Classic Milk Frother EP1220 EP1222 EP1224 	✓	✗	✓	✓	✓	✗
Classic Milk Frother EP2220 EP2221 EP2223 EP2224 EP3221 EP3226 	✓	✓	✓	✓	✓	✗
LatteGo EP2230 EP2231 EP2232 EP2235 EP2236 EP3241 EP3242 EP3243 EP3246 EP3249 	✓	✓	✓	✓	✗	✓

D

Contents

Machine overview (Fig. A)	5
Control panel (Fig. B)	5
Introduction	6
Before first use	6
Brewing drinks	8
Adjusting machine settings	10
Removing and inserting the brew group	12
Cleaning and maintenance	13
AquaClean water filter	15
Setting the water hardness	17
Descaling procedure (30 min.)	17
Ordering accessories	18
Troubleshooting	19
Technical specifications	24

Machine overview (Fig. A)

A1	Control panel	A10	Service door
A2	Cup holder	A11	Data label with type number
A3	Pre-ground coffee compartment	A12	Water tank
A4	Lid of bean hopper	A13	Hot water spout
A5	Adjustable coffee spout	A14	Coffee grounds container
A6	Mains plug	A15	Front panel of coffee grounds container
A7	Grind setting knob	A16	Drip tray cover
A8	Coffee bean hopper	A17	Drip tray
A9	Brew group	A18	'Drip tray full' indicator

Accessories

A19	Grease tube	A22	Water hardness test strip
A20	AquaClean water filter	A23	Classic milk frother (specific types only)
A21	Measuring scoop	A24	LatteGo (milk container) (specific types only)

Control panel (Fig. B)

Refer to figure B for an overview of all buttons and icons. Below you find the description.

6 English

i Some of the buttons/icons are for specific types only.

B1	On/off button	B7	Warning icons
B2	Drink icons*	B8	Start light
B3	Aroma strength/pre-ground coffee icon	B9	Start/stop ►■ button
B4	Drink quantity icon	B10	Calc / Clean icon
B5	Milk quantity icon (specific types only)	B11	AquaClean icon
B6	Coffee temperature icon (specific types only)		

* Drink icons: espresso, espresso lungo, coffee, americano, cappuccino, latte macchiato, hot water, steam (specific types only)

Introduction

Congratulations on your purchase of a Philips fully automatic coffee machine! To fully benefit from the support that Philips offers, please register your product at www.philips.com/welcome.

Read the separate safety booklet carefully before you use the machine for the first time and save it for future reference.

To help you get started and to get the best out of your machine, Philips offers support in multiple ways. In the box you find:

- 1 This user manual with picture-based usage instructions and more detailed information on cleaning and maintenance.

i There are multiple versions of this espresso machine, which all have different features. Each version has its own type number. You can find the type number on the data label on the inside of the service door (see fig A11).

- 2 The separate safety booklet with instructions on how to use the machine in a safe way.
- 3 For online support (frequently asked questions, movies etc.), scan the QR code on the cover of this booklet or visit www.philips.com/coffee-care

i This machine has been tested with coffee. Although it has been carefully cleaned, there may be some coffee residues left. We guarantee, however, that the machine is absolutely new.

The machine automatically adjusts the amount of ground coffee that is used to make the best-tasting coffee. You should brew 5 coffees initially to allow the machine to complete its self-adjustment.

Make sure you rinse the LatteGo (milk container) or the classic milk frother before first use.

Before first use

1. Setting up the machine

After you have switched on the machine, some water may be dispensed from the hot water spout or coffee spout. This is normal.

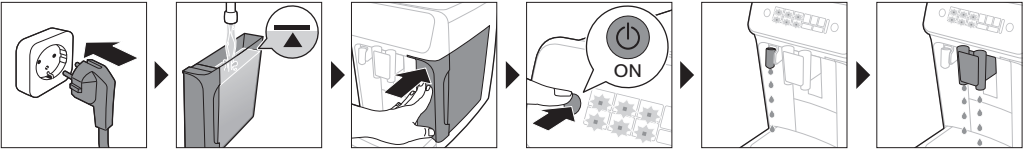

2. Activating the AquaClean water filter (5 min.)

For more information see chapter 'AquaClean water filter'.

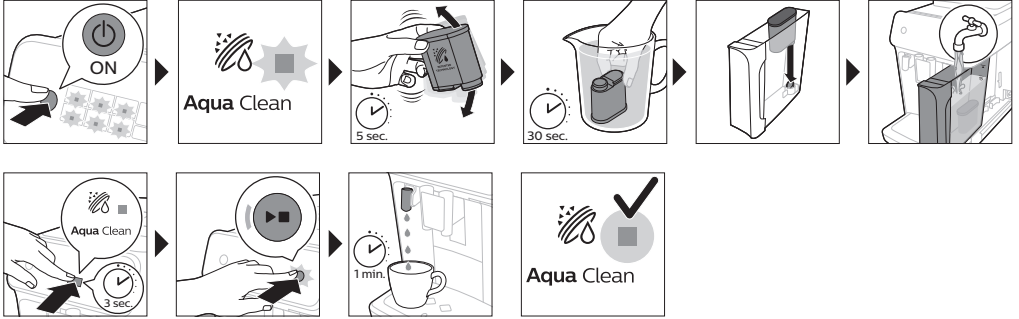

3. Setting the water hardness

See chapter 'Setting the water hardness' for step-by-step instructions. The default water hardness setting is 4: hard water.

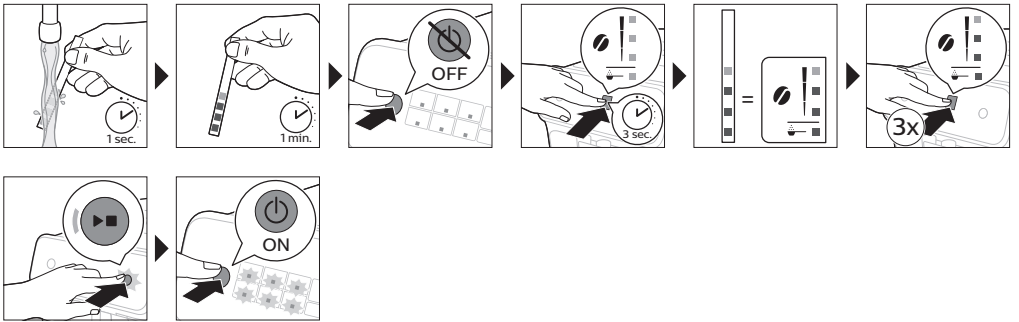

4. Assembling LatteGo (specific types only)



5. Assembling the classic milk frother (specific types only)

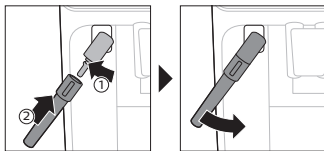

Brewing drinks

General steps

- 1 Fill the water tank with tap water and fill the bean hopper with beans.
- 2 Press the on/off button to switch on the machine.
 - The machine starts heating up and performs the automatic rinsing cycle. During heating up, the lights in the drinks icons light up and go out slowly one by one.
 - When all lights in the drink icons light up continuously, the machine is ready for use.
- 3 Place a cup under the coffee dispensing spout. Slide the coffee dispensing spout up or down to adjust its height to the size of the cup or glass you are using (Fig. 1).

Personalizing drinks

This machine allows you to adjust the settings of a drink to your own preference. After selecting a drink you can:

- 1 Adjust the aroma strength by tapping the aroma strength icon (Fig. 2). There are 3 strengths, the lowest is the mildest and the highest is the strongest.
- 2 Adjust the drink quantity by tapping the drink quantity (Fig. 3) and/or the milk quantity icon (specific types only). There are 3 quantities: low, medium and high.

i You can also adjust the coffee temperature to your own preference (see 'Adjusting the coffee temperature').

Brewing coffee with beans

- 1 To brew a coffee, tap the drink icon of your choice.
 - The aroma strength and quantity lights go on and show the previously selected setting.
 - You can now adjust the drink to your preferred taste (see 'Personalizing drinks').
- 2 Press the start/stop ►■ button.
 - The light in the drink icon flashes while the drink is being dispensed.

i Specific types only: An americano is made of espresso and water. When you brew an americano, the machine first dispenses an espresso and then water.

- 3 To stop dispensing coffee before the machine is finished, press the start/stop ►■ button again.

i To brew 2 coffees at the same time, tap the drink icon twice. The 2x light lights up.

Brewing milk-based drinks with LatteGo (milk container)

A LatteGo consists of a milk container, a frame and a storage lid. To avoid leakage, make sure the frame and the milk container are properly assembled before you fill the milk container.

- 1 To assemble LatteGo, first insert the top of the milk container under the hook at the top of the frame (Fig. 4). Then press home the bottom part of the milk container. You hear a click when it locks into place (Fig. 5).

Note: Make sure that the milk container and the frame are clean before you connect them.

- 2 Slightly tilt LatteGo and put it on the hot water spout (Fig. 6). Then press it home until it locks into place (Fig. 7).
- 3 Fill LatteGo with milk up to the level indicated on the milk container for the drink you are brewing (Fig. 8). Do not fill the milk container beyond the maximum indication.

i If you have personalized the milk quantity, you may need to fill the milk container with more or less milk than indicated for this drink on LatteGo.

☞ Always use milk coming directly from the fridge for optimal results.

- 4 Place a cup on the drip tray.
- 5 Tap the milk-based drink icon of your choice.
 - You can now adjust the drink to your own preference (see 'Personalizing drinks').
- 6 Press the start/stop ►■ button.
 - The light in the drink icon flashes while the drink is being dispensed. When you brew a cappuccino or latte macchiato, the machine first dispenses milk and then coffee. When you brew caffè latte, the machine first dispenses coffee and then milk.
 - To stop dispensing milk before the machine has dispensed the preset amount, press the start/stop ►■ button.
- 7 To stop dispensing the complete drink (milk and coffee) before the machine is finished, press and hold the start/stop ►■ button.

Frothing milk with classic milk frother

☞ Always use milk coming directly from the fridge for the best foam quality.

- 1 Tilt the black silicone handle on the machine to the left and slide the milk frother onto it (Fig. 9).
- 2 Fill a milk jug with with approx. 100 ml milk for cappuccino and approx. 150 ml milk for latte macchiato.
- 3 Insert the milk frother approx. 1 cm into the milk.
- 4 Tap the steam icon (Fig. 10).
 - The light in the steam icon goes on and the start light starts pulsing.
- 5 Press the start/stop ►■ button to froth the milk (Fig. 11).
 - The machine starts heating up, steam is forced into the milk and the milk is frothed.
- 6 When the milk foam in the milk jug has reached the required volume, press the start/stop ►■ button again to stop frothing milk.

i Never froth milk longer than 90 seconds. The frothing automatically stops after 90 seconds.

i You do not have to move the milk jug during milk frothing to get the best milk froth quality.

Brewing coffee with pre-ground coffee

You can choose to use pre-ground coffee instead of beans, for example if you prefer a different coffee variety or decaffeinated coffee.

- 1 Press the on/off button to switch on the machine and wait until it is ready for use.
- 2 Open the lid of the pre-ground coffee compartment and pour one leveled measuring scoop of pre-ground coffee into it (Fig. 12). Then close the lid.

10 English

- 3 Place a cup under the coffee dispensing spout.
- 4 Select a single drink.
- 5 Press the aroma strength icon for 3 seconds (Fig. 13).
 - The pre-ground coffee light goes on and the start light starts pulsing.
- 6 Press the start/stop ►■ button.
- 7 To stop dispensing coffee before the machine is finished, press the start/stop ►■ button again.

i With pre-ground coffee you can only brew one coffee at a time.

i Pre-ground coffee is not a setting that is saved as a previous selected strength setting. Each time you want to use pre-ground coffee, you need to press the aroma strength icon for 3 seconds.

i When you select pre-ground coffee, you cannot select a different aroma strength.

Dispensing hot water

- 1 If attached, remove LatteGo or the milk frother.
- 2 Tap the hot water icon (Fig. 14).
 - The drink quantity lights go on and show the previous selected drink setting for hot water.
- 3 Adjust the hot water quantity to your preference by tapping the drink quantity icon (Fig. 3).
- 4 Press the start/stop ►■ button.
 - The light in the hot water icon flashes and hot water is dispensed from the hot water spout (Fig. 15).
- 5 To stop dispensing hot water before the machine is finished, press the start/stop ►■ button again.

Adjusting machine settings

Adjusting the stand-by time

- 1 Press the on/off button to switch off the machine.
- 2 When the machine is switched off: press and hold the Calc / Clean icon (Fig. 16) until the Calc / Clean light and the Aroma strength lights go on (Fig. 17).
- 3 Tap the Aroma strength icon to select the required stand-by time: 15, 30, 60 or 180 minutes. Respectively 1, 2, 3 or 4 lights of the Aroma strength icon light up.
- 4 When you have finished setting the stand-by time, press the start/stop button. The machine switches off.
- 5 Press the on/off button to switch on the machine again.

Programming the highest default setting of your drinks

The machine has 3 default settings for each drink: low, medium, high. You can only adjust the quantity of the highest setting. The new quantity can be stored as soon as the start light starts to pulse.

i Before you start programming the quantity of a milk drink, assemble LatteGo and pour milk in it.

- 1 To adjust the highest quantity setting, press and hold the icon of the drink you want to adjust for 3 seconds.

- The upper light of the drinks quantity icon and the upper light of the milk quantity icon (specific types only) starts to pulse and the start/stop ►■ button starts to pulse, indicating that you are in programming mode.
- 2 Press the start/stop ►■ button. The machine starts to brew the selected beverage.
 - The start light lights up continuously at first. When the machine is ready to store the adjusted volume, the start/stop light starts to pulse.
 - 3 Press the start/stop ►■ button again when the cup contains the desired quantity of coffee or milk.
 - In case of cappuccino or latte macchiato, first the milk will be dispensed. Press the start/stop ►■ button when the cup contains the desired milk quantity. The machine automatically starts dispensing the coffee. Press the start/stop ►■ button again when the cup contains the desired quantity.

After you have programmed the new highest default quantity for a drink, the machine will dispense this new amount each time you select the highest quantity of this drink.

i You can only adjust the highest default quantity level.

i If you want to go back to the default quantity settings, see 'Restoring factory settings'.

Adjusting the coffee temperature

Machines without temperature icon

- 1 Press the on/off button to **switch off** the machine.
- 2 When the machine is switched off: press and hold the coffee quantity icon until the lights in this icon go on (Fig. 18).
- 3 Tap the quantity icon to select the required temperature: normal, high or max.
 - Respectively 1, 2 or 3 lights are on.
- 4 When you have finished setting the coffee temperature, press the start/stop ►■ button.
- 5 Press the on/off button to switch on the machine again.

i If you do not switch off the machine yourself, it will switch off automatically after some time.

Machines with temperature icon (EP3221 only)

- 1 Tap the coffee temperature icon repeatedly to select the desired temperature.

Restoring factory settings

The machine offers you the possibility to restore the drinks default settings at any moment.

i You can only restore the default settings when the machine is switched off.

- 1 Press the on/off button to switch the machine off.
- 2 Press and hold the espresso icon for 3 seconds.
 - The middle lights in the drink setting icons light up. The start/stop light starts to pulse, indicating that the settings are ready to be restored.
- 3 Press the start/stop ►■ button to confirm you want to restore the settings.
- 4 Press the on/off button to switch on the machine again.

Adjusting grinder settings

You can change the coffee strength with the grind setting knob inside the bean container. The lower the grind setting, the finer the coffee beans are ground and the stronger the coffee. There are 12 different grind settings you can choose from.

The machine has been set up to get the best taste out of your coffee beans. Therefore we advise you not to adjust the grinder settings until you have brewed 100-150 cups (approx. 1 month of usage).

i You can only adjust the grind settings when the machine is grinding coffee beans. You need to brew 2 to 3 drinks before you can taste the full difference.

⚠ Do not turn the grind setting knob more than one notch at a time to prevent damage to the grinder.

- 1 Place a cup under the coffee dispensing spout.
- 2 Open the lid of the coffee bean hopper.
- 3 Tap the espresso icon and then press the start/stop **▶■** button.
- 4 When the grinder starts grinding, press down the grind setting knob and turn it to the left or right. (Fig. 19)

Deactivate the beeps of the control panel

- 1 Press the on/off button to switch off the machine.
- 2 When the machine is switched off, tap and hold the coffee icon (espresso lungo icon for EP3221) until the light in the icon goes on. The start light starts flashing.
- 3 Tap the coffee icon again to deactivate the beeps of the control panel. The light in the coffee icon goes out.
- 4 Press the start/stop button to confirm your choice.
- 5 Press the on/off button to switch on the machine again. The beeps of the control panel have now been deactivated.

Note: If the light in the coffee icon does not go on after tapping and holding the icon, this means that the beeps of the control panel already have been deactivated. To activate them again, tap the icon again and confirm by pressing the start/stop button.

The beeps in the on/off button and in the start/stop button cannot be deactivated.

Removing and inserting the brew group

Go to www.philips.com/coffee-care for detailed video instructions on how to remove, insert and clean the brew group.

Removing the brew group from the machine

- 1 Switch off the machine.
- 2 Remove the water tank and open the service door (Fig. 20).
- 3 Press the PUSH handle (Fig. 21) and pull at the grip of the brew group to remove it from the machine (Fig. 22).

Reinserting the brew group

⚠ Before you slide the brew group back into the machine, make sure it is in the correct position.

- 1 Check if the brew group is in the correct position. The arrow on the yellow cylinder on the side of the brew group has to be aligned with the black arrow and N (Fig. 23).
 - If they are not aligned, push down the lever until it is in contact with the base of the brew group (Fig. 24).
- 2 Slide the brew group back into the machine along the guiding rails on the sides (Fig. 25) until it locks into position with a click (Fig. 26). Do not press the PUSH button.
- 3 Close the service door and place back the water tank.

Cleaning and maintenance

Regular cleaning and maintenance keeps your machine in top condition and ensures good-tasting coffee for a long time with a steady coffee flow.

Consult the table below for a detailed description on when and how to clean all detachable parts of the machine. You can find more detailed information and video instructions on

www.philips.com/coffee-care. See figure D for an overview of which parts can be cleaned in the dishwasher.

Detachable parts	When to clean	How to clean
Brew group	Weekly	Remove the brew group from the machine (see 'Removing and inserting the brew group'). Rinse it under the tap (see 'Cleaning the brew group under the tap').
	Monthly	Clean the brew group with the Philips coffee oil remover tablet (see 'Cleaning the brew group with the coffee oil remover tablets').
Classic milk frother	After every use	First dispense hot water with the milk frother attached to the machine for thorough cleaning. Then remove the milk frother from the machine and disassemble it. Clean all parts under the tap or in the dishwasher.
Pre-ground coffee compartment	Check the pre-ground coffee compartment weekly to see if it is clogged.	Unplug the machine and remove the brew group. Open the lid of the pre-ground coffee compartment and insert the spoon handle into it. Move the handle up and down until the clogged ground coffee falls down (Fig. 27). Go to www.philips.com/coffee-care for detailed video instructions.
Coffee grounds container	Empty the coffee grounds container when prompted by the machine. Clean it weekly.	Remove the coffee grounds container while the machine is switched on. Rinse it under the tap with some washing-up liquid or clean it in the dishwasher. The front panel of the coffee grounds container is not dishwasher-safe.
Drip tray	Empty the drip tray daily or as soon as the red 'drip tray full' indicator pops up through the drip tray (Fig. 28). Clean the drip tray weekly.	Remove the drip tray (Fig. 29) and rinse it under the tap with some washing-up liquid. You can also clean the drip tray in the dishwasher. The front panel of the coffee grounds container (fig. A15) is not dishwasher-safe.

Detachable parts	When to clean	How to clean
LatteGo	After every use	Rinse LatteGo under the tap or clean it in the dishwasher.
Lubrication of the brew group	Every 2 months	Consult the lubrication table and lubricate the brew group with the Philips grease (see 'Lubricating the brew group').
Water tank	Weekly	Rinse the water tank under the tap

Cleaning the brew group

Regular cleaning of the brew group prevents coffee residues from clogging up the internal circuits. Visit www.philips.com/coffee-care for support videos on how to remove, insert and clean the brew group.

Cleaning the brew group under the tap

- 1 Remove the brew group (see 'Removing and inserting the brew group').
- 2 Rinse the brew group thoroughly with water. Carefully clean the upper filter (Fig. 30) of the brew group.
- 3 Let the brew group air-dry before you place it back. Do not dry the brew group with a cloth to prevent fibers from collecting inside the brew group.

Cleaning the brew group with the coffee oil remover tablets

Only use Philips coffee oil remover tablets.

- 1 Put a cup under the coffee spout. Fill the water tank with fresh water.
- 2 Put a coffee oil remover tablet in the pre-ground coffee compartment.
- 3 Tap the coffee icon and then press the aroma strength icon for 3 seconds to select the pre-ground coffee function (Fig. 2).
- 4 Do not add pre-ground coffee. Press the the start/stop ►■ button to start the brewing cycle. When half a cup of water has been brewed, unplug the machine.
- 5 Let the coffee oil remover solution act for at least 15 minutes.
- 6 Insert the mains plug back into a wall socket and switch on the machine to complete the brewing cycle. Empty the cup.
- 7 Remove the water tank and open the service door. Remove the brew group (see 'Removing the brew group from the machine') and rinse it thoroughly under the tap.
- 8 Reinsert the brew group and water tank and place a cup under the coffee spout.
- 9 Tap the coffee icon and then press the aroma strength icon for 3 seconds to select the pre-ground coffee function (Fig. 2). Do not add pre-ground coffee. Press the start/stop ►■ button to start the brewing cycle. Repeat this twice. Empty the cup.

Lubricating the brew group

Lubricate the brew group every 2 months, to ensure that the moving parts continue to move smoothly.

- 1 Apply a thin layer of grease on the piston (grey part) of the brew group (Fig. 31).
- 2 Apply a thin layer of grease around the shaft (grey part) in the bottom of the brew group (Fig. 32).
- 3 Apply a thin layer of grease to the rails on both sides (Fig. 33).

Cleaning LatteGo (milk container)

Cleaning LatteGo after every use

- 1 Remove LatteGo from the machine (Fig. 34).
- 2 Pour out any remaining milk.
- 3 Press the release button and remove the milk container from the frame of LatteGo (Fig. 35).
- 4 Clean all parts in the dishwasher or under the tap with lukewarm water and some washing-up liquid.

Cleaning the classic milk frother

Cleaning the classic milk frother after every use

Clean the milk frother each time you use it for hygiene reasons and to avoid the build-up of milk residues.

- 1 Place a cup under the milk frother.
- 2 Tap the steam icon and then press the start/stop ►■ button to start dispensing steam and to remove any milk that may be left inside the milk frother.
- 3 To stop dispensing steam after a few seconds, press the start/stop ►■ button again.
- 4 Clean the milk frother with a damp cloth.

Daily cleaning of the classic milk frother

- 1 Let the milk frother cool down completely.
- 2 Tilt the milk frother to the left (Fig. 36) and remove both the metal part and the silicone part (Fig. 37).
- 3 Disassemble the two parts (Fig. 38) and rinse them with fresh water or clean them in the dishwasher. Make sure that the small hole on the metal tube is completely clean and not clogged by milk residues.
- 4 Reassemble the two milk frother parts and reattach the milk frother to the machine.

AquaClean water filter

Your machine is AquaClean enabled. You can place the AquaClean water filter in the water tank to preserve the taste of your coffee. It also diminishes the need for descaling by reducing limescale build-up in your machine. You can purchase an AquaClean water filter from your local retailer, from authorized service centers or online at www.philips.com/parts-and-accessories.

AquaClean icon and light

Your machine is equipped with an AquaClean water filter light (Fig. 39) to indicate the status of the filter. Use the table below to see what actions are required when the light is on or when it is flashing.



When you use the machine for the first time, the AquaClean light starts flashing orange. This indicates that you can start using the AquaClean water filter. If you do not activate an AquaClean water filter, the light will switch off automatically after a while.



Once you have installed the filter and activated it with the AquaClean icon, the AquaClean light turns blue to confirm that the AquaClean water filter is active.



When the filter is exhausted, the AquaClean light starts flashing orange again to remind you to replace the filter with a new one.



When the orange AquaClean light is off, you can still activate an AquaClean filter, you will need to descale the machine first.

Activating the AquaClean water filter (5 min.)

i The machine does not automatically detect that a filter has been placed in the water tank. Therefore you need to activate each new AquaClean water filter that you install with the AquaClean icon.

When the orange AquaClean light is off, you can still activate an AquaClean water filter, but you will need to descale the machine first.

i Your machine has to be completely limescale-free before you start to use the AquaClean water filter.

Before activating the AquaClean water filter, it has to be prepared by soaking it in water as described below. If you don't do this, air might be drawn into the machine instead of water, which makes a lot of noise and prevents the machine from being able to brew coffee.

- 1 Make sure that the machine is switched on.
- 2 Shake the filter for about 5 seconds (Fig. 40).
- 3 Immerse the filter upside down in a jug with cold water and shake/press it (Fig. 41).
- 4 The filter is now prepared for use and can be inserted into the water tank.
- 5 Insert the filter vertically onto the filter connection in the water tank. Press it down to the lowest possible point (Fig. 42).
- 6 Fill the water tank with fresh water and place it back into the machine.
- 7 If attached, remove the LatteGo.
- 8 Place a bowl under the hot water spout/milk frother.
- 9 Press the AquaClean icon for 3 seconds (Fig. 43). The start light starts to pulse.
- 10 Press the start/stop ► button to start the activation process.
- 11 Hot water will be dispensed from the hot water spout/milk frother (3 min.).
- 12 When the activation process is finished, the blue AquaClean light goes on to confirm that the AquaClean water filter has been activated correctly.

Replacing the AquaClean water filter (5 min.)

After 95 liters of water have flowed through the filter, the filter will cease to work. The AquaClean light turns orange and starts to flash to remind you to replace the filter. As long as it flashes, you can replace the filter without having to descale the machine first. If you do not replace the AquaClean water filter, the orange light will go out eventually. In that case you can still replace the filter but you first need to descale the machine.

When the orange AquaClean light flashes:

- 1 Take out the old AquaClean water filter.
- 2 Install a new filter and activate it as described in chapter 'Activating the AquaClean water filter (5 min.)'.

i Replace the AquaClean water filter at least every 3 months, even if the machine does not yet indicate that replacement is required.

Deactivating the AquaClean reminder

If you do not want to use Philips AquaClean water filters anymore, you can always deactivate the AquaClean reminders (AquaClean light flashing orange):

- 1 Press the on/off button to switch off the machine.
- 2 When the machine is switched off, press and hold the AquaClean icon until the light in this icon goes on. The start light starts flashing.
- 3 Tap the AquaClean icon again to deactivate the reminders. The light in the AquaClean icon goes off.
- 4 Press the start/stop button to confirm your choice.
- 5 Press the on/off button to switch on the machine again. The AquaClean reminders are now deactivated.

Note: The activation of a new AquaClean filter will automatically re-activate the AquaClean reminders.

Setting the water hardness

 We advise you to adjust the water hardness to the water hardness in your region for optimal performance and a longer lifetime of the machine. This also prevents you from having to descale the machine too often. The default water hardness setting is 4: hard water.

Use the water hardness test strip supplied in the box to determine the water hardness in your region:

- 1 Immerse the water hardness test strip in tap water or hold it under the tap for 1 second (Fig. 44).
- 2 Wait 1 minute. The number of squares on the test strip that turn red indicate the water hardness (Fig. 45).

Set the machine to the correct water hardness:

- 1 Press the on/off button to **switch off** the machine.
- 2 When the machine is switched off, tap and hold the aroma strength icon until all lights in the icon go on (Fig. 2).
- 3 Tap the aroma strength icon 1, 2, 3 or 4 times. The number of lights that are on should be the same as the number of red squares on the test strip (Fig. 46). When there are no red squares on the test strip (so all squares are green) please select 1 light.
- 4 When you have set the correct water hardness, press the start/stop ►■ button.
- 5 Press the on/off icon to switch on the machine.

 Since you only set the water hardness once, the aroma strength function is used to select the water hardness. This does not affect the aroma strength of the drinks you make afterwards.

Descaling procedure (30 min.)

Please use Philips descaler only. Under no circumstances should you use a descaler based on sulfuric acid, hydrochloric acid, sulfamic or acetic acid (vinegar) as this may damage the water circuit in your machine and not dissolve the limescale properly. Not using the Philips descaler will void your warranty. Failure to descale the appliance will also void your warranty. You can buy Philips descaling solution in the online shop at www.philips.com/coffee-care.

When the Calc / Clean light starts to flash slowly, you need to descale the machine.

- 1 Make sure that the machine is switched on.

18 English

- 2 If attached remove LatteGo or milk frother.
- 3 Remove the drip tray and the coffee grounds container, empty them and put them back into place.
- 4 Remove the water tank and empty it. Then remove the AquaClean water filter.
- 5 Pour the whole bottle of Philips descaler in the water tank and then fill it with water up to the Calc / Clean indication (Fig. 47). Then place it back into the machine.
- 6 Place a large container (1.5 l) under the coffee dispensing spout and the water spout.
- 7 Press the Calc / Clean icon for 3 sec. and then press the start/stop ► button.
- 8 The first phase of the descaling procedure starts. The descaling procedure lasts approx. 30 minutes and consists of a descaling cycle and a rinsing cycle. During the descaling cycle the Calc / Clean light flashes to show that the descaling phase is in progress.
- 9 Let the machine dispense the descaling solution until the display reminds you that the water tank is empty.
- 10 Empty the water tank, rinse it and then refill it with fresh water up to the Calc / Clean indication.
- 11 Empty the container and place it back under the coffee dispensing spout and the water spout. Press the start/stop ► button again.
- 12 The second phase of the descaling cycle, the rinsing phase, starts and lasts 3 minutes. During this phase the lights on the control panel go on and off to show that the rinsing phase is in progress.
- 13 Wait until the machine stops dispensing water. The descaling procedure is finished when the machine stops dispensing water.
- 14 The machine will now heat up again. When the lights in the drink icons light up continuously, the machine is ready for use again.
- 15 Install and activate a new AquaClean water filter in the water tank (see 'Activating the AquaClean water filter (5 min.)).
 - When the descaling procedure is finished, the AquaClean light flashes for a while to remind you to install a new AquaClean water filter.

 Tip: Using the AquaClean filter reduces the need for descaling!

What to do if the descaling procedure is interrupted

You can exit the descaling procedure by pressing the on/off button on the control panel. If the descaling procedure is interrupted before it is completely finished, do the following:

- 1 Empty and rinse the water tank thoroughly.
- 2 Fill the water tank with fresh water up to the Calc / Clean level indication and switch the machine back on. The machine will heat up and perform an automatic rinsing cycle.
- 3 Before brewing any drinks, perform a manual rinsing cycle. To perform a manual rinsing cycle, first dispense half a water tank of hot water by repeatedly tapping the hot water icon (Fig. 14) and then brew 2 cups of pre-ground coffee without adding ground coffee.

 If the descaling procedure was not completed, the machine will require another descaling procedure as soon as possible.

Ordering accessories

To clean and descale the machine, only use the Philips maintenance products. These products can be purchased from your local retailer, from the authorized service centers or online at

www.philips.com/parts-and-accessories. To find a full list of spare parts online, enter the model number of your machine. You can find the model number on the inside of the service door.

Maintenance products and type numbers:

- Descaling solution CA6700
- AquaClean water filter CA6903 (Fig. 48)
- Brew group grease HD5061
- Coffee oil remover tablets CA6704

Troubleshooting

This chapter summarizes the most common problems you could encounter with the machine. Support videos and a complete list of frequently asked questions are available on www.philips.com/coffee-care. If you are unable to solve the problem, contact the Consumer Care Center in your country. For contact details, see the warranty leaflet.

Warning icons

Warning icon

Solution



The 'water tank empty' light is on

- The water tank is almost empty. Fill the water tank with fresh water to the maximum level indication.
- The water tank is not in place. Place back the water tank.



The 'empty coffee grounds container' light is on

- The coffee grounds container is full. Remove and empty the coffee grounds container while the machine is switched on. Wait at least 5 seconds before you reinsert the container.



The alarm light is on

- The coffee grounds container and/or the drip tray is not in place or not placed correctly. Place back the coffee grounds container and/or the drip tray and make sure they are in the correct position.
- The service door is open. Remove the water tank and make sure the service door is closed.



The alarm light is flashing

- The brew group is not in place or not placed correctly. Remove the brew group and make sure it is locked into place. See chapter 'Removing and inserting the brew group' for step-by-step instructions.
- The brew group is blocked. Remove the brew group and rinse it with water under the tap. Then lubricate the brew group and place it back into the machine. See chapter 'Cleaning and maintenance' for step-by-step instructions.



The alarm light is on and the start light flashes.

Some air is trapped inside the machine. To release the air from the machine, fill the water tank with water, place a cup under the classic milk frother and press the flashing start/stop button.

Be careful: small jets of hot water will be dispensed from the classic milk frother to release the air.



AquaClean light is flashing: place or replace the AquaClean water filter and activate it. See chapter 'AquaClean water filter' for step-by-step instructions.

Warning icon**Solution**

Calc / clean

Descaling light is flashing slowly: Descale the machine (see 'Descaling procedure (30 min.)').



The lights in the drink icons light up and go out one by one.

The machine is heating up and/or trying to release the air that was drawn into the machine. Wait until all drink lights light up continuously.



The lights of all warning icons are flashing.

Reset the machine by unplugging it and plugging it back in. Before switching the machine back on, follow these steps:

- Remove the AquaClean water filter from the water tank.
- Place back the water tank. Push it into the machine as far as possible to make sure it is in the right position.
- Open the lid of the pre-ground coffee compartment and check if this is clogged with coffee powder. To clean it, insert a spoon handle into the pre-ground coffee compartment and move the handle up and down until the clogged ground coffee falls down (Fig. 27). Remove the brew group and remove all ground coffee that has fallen down. Place back the clean brew group.
- Switch the machine back on.

If the problem is solved the AquaClean filter was not prepared well. Prepare the AquaClean filter before placing it back by following steps 1 and 2 in chapter 'Activating the AquaClean water filter (5 min)'.
If the lights continue to flash, the machine could be overheated. Switch the machine off, wait 30 minutes and switch it on again. If the lights are still flashing, contact the Consumer Care Center in your country. For contact details, see the international warranty leaflet.

Troubleshooting table

This chapter summarizes the most common problems you could encounter with the machine. Support videos and a complete list of frequently asked questions are available on www.philips.com/coffee-care. If you are unable to solve the problem, contact the Consumer Care Center in your country. For contact details, see the warranty leaflet.

Problem	Cause	Solution
The drip tray fills up quickly.	This is normal. The machine uses water to rinse the internal circuit and brew group. Some water flows through the internal system directly into the drip tray.	Empty the drip tray daily or as soon as the red 'drip tray full' indicator pops up through the drip tray cover. Tip: place a cup under the dispensing spout to collect rinsing water that comes out of it.
The 'empty coffee grounds container' light remains on.	You emptied the coffee grounds container while the machine was switched off.	Always empty the coffee grounds container while the machine is switched on. Remove the coffee grounds container, wait at least 5 sec. and then insert it again.

Problem	Cause	Solution
The machine prompts to empty the coffee grounds container even though the container is not full.	The machine did not reset the counter the last time you emptied the coffee grounds container.	Always wait approx. 5 seconds when you place back the coffee grounds container. In this way the coffee grounds counter will be reset to zero.
		Always empty the coffee grounds container while the machine is switched on. If you empty the coffee grounds container when the machine is switched off, the coffee grounds counter won't reset.
The coffee grounds container is too full and the 'empty coffee grounds container' light did not go on.	You removed the drip tray without emptying the grounds container.	When you remove the drip tray, also empty the coffee grounds container even if it contains only a few coffee pucks. In this way the coffee grounds counter will be reset to zero, re-starting to correctly count the coffee pucks.
I cannot remove the brew group.	The brew group is not in the correct position.	Reset the machine in the following way: close the service door and place back the water tank. Switch the machine off and back on again. Try again to remove the brew group. See chapter 'Removing and inserting the brew group' for step by step instructions.
I cannot insert the brew group.	The brew group is not in the correct position.	Reset the machine in the following way: close the service door and place back the water tank. Leave the brew group out. Switch the machine off and unplug it. Wait for 30 sec. and then plug the machine back in and switch it on. Then put the brew group in the correct position and reinsert it into in the machine. See chapter 'Removing and inserting the brew group' for step by step instructions.
The coffee is watery.	The brew group is dirty or needs to be lubricated.	Remove the brew group (see 'Removing the brew group from the machine'), rinse it under the tap and leave it to dry. Then lubricate the moving parts (see 'Lubricating the brew group').
	The machine is performing its self-adjustment procedure. This procedure is started automatically when you use the machine for the first time, when you change to another type of coffee beans or after a long period of non-use.	Brew 5 cups of coffee initially to allow the machine to complete its self-adjustment procedure.

Problem	Cause	Solution
	The grinder is set to a too coarse setting.	Set the grinder to a finer (lower) setting. Brew 2 to 3 drinks to be able to before taste the full difference.
The coffee is not hot enough.	The temperature is set too low.	Set the temperature to the maximum (see 'Adjusting the coffee temperature').
	A cold cup reduces the temperature of the drink.	Preheat the cups by rinsing them with hot water.
	Adding milk reduces the temperature of the drink.	Regardless of whether you add hot or cold milk, adding milk always reduces the temperature of the coffee. Preheat the cups by rinsing them with hot water.
Coffee does not come out or coffee comes out slowly.	The AquaClean water filter was not prepared properly for installation.	Remove the AquaClean water filter and try to brew a coffee again. If this works, make sure that you have prepared the AquaClean water filter properly before you place it back. See chapter 'AquaClean water filter' for step-by-step instructions.
		After a long period of non-use, you need to prepare the AquaClean water filter for use again and then place it back. See step 1 - 3 of chapter 'Activating the AquaClean water filter'.
	The AquaClean water filter is clogged.	Replace the AquaClean water filter every 3 months. A filter that is older than 3 months can become clogged.
	The grinder is set to a too fine setting.	Set the grinder to a coarser (higher) setting. Note that this will impact the coffee taste.
	The brew group is dirty.	Remove the brew group and rinse it under the tap (see 'Cleaning the brew group under the tap').
	The coffee dispensing spout is dirty.	Clean the coffee dispensing spout and its holes with a pipe cleaner or needle.
	The pre-ground coffee compartment is clogged	Switch off the machine and remove the brew group. Open the lid of the pre-ground coffee compartment and insert the spoon handle into it. Move the handle up and down until the clogged ground coffee falls down (Fig. 27).
	The machine circuit is blocked by limescale.	Descale the machine with Philips descaler. Always descale the machine when the descaling light starts to flash.

Problem	Cause	Solution
The machine grinds the coffee beans, but coffee does not come out.	The pre-ground coffee compartment is clogged.	Switch off the machine and remove the brew group. Open the lid of the pre-ground coffee compartment and insert the spoon handle into it. Move the handle up and down until the clogged ground coffee falls down (Fig. 27).
The milk does not froth.	Machines with LatteGo: LatteGo is incorrectly assembled.	Make sure that the milk container is properly assembled to the frame of LatteGo ('click').
	Machines with LatteGo: the milk container and/or frame of LatteGo are dirty.	Disassemble LatteGo and rinse both parts under the tap or clean them in the dishwasher (see 'Cleaning LatteGo after every use').
	Machines with classic milk frother: the milk frother is dirty.	Thoroughly clean the milk frother (see 'Cleaning the classic milk frother').
	The type of milk used is not suitable for frothing.	Different types of milk result in different amounts of froth and different froth qualities. We have tested the following milk types which proved to deliver a good milk froth result: semi-skimmed or full-fat cow's milk and lactose-free milk.
Milk is leaking from the bottom of the LatteGo milk container.	The frame and the milk container are not assembled properly.	First insert the top of the milk container under the hook at the top of the frame. Then press home the bottom part of the milk container. You hear a click when it locks into place.
The machine seems to be leaking.	The machine uses water to rinse the internal circuit and brew group. This water flows through the internal system directly into the drip tray. This is normal.	Empty the drip tray every day or as soon as the 'drip tray full' indicator pops up through the drip tray cover. Tip: Place a cup under the dispensing spout to collect rinsing water and reduce the amount of water in the drip tray.
	The drip tray is too full and has overflowed which makes it look like the machine is leaking.	Empty the drip tray every day or as soon as the 'drip tray full' indicator pops up through the drip tray cover.
	The water tank is not fully inserted and air is drawn into the machine.	Make sure the water tank is in the correct position: remove it and insert it again pushing it as far as possible.
	The brew group is dirty/clogged.	Rinse the brew group.
	The machine is not placed on a horizontal surface.	Place the machine on a horizontal surface so that the drip tray does not overflow and the 'drip tray full' indicator works properly.

Problem	Cause	Solution
	The water tank is not fully inserted and air is drawn into the machine.	Make sure the water tank is in the correct position: remove it and insert it again pushing it as far as possible.
I cannot activate the AquaClean water filter and the machine asks for descaling.	The filter has not been installed or replaced in time after the AquaClean water filter light started to flash. This means your machine is not completely limescale free.	Descalcify your machine first and then install the AquaClean water filter.
The new water filter does not fit.	You are trying to install another filter than the AquaClean water filter.	Only the AquaClean water filter fits into the machine.
	The rubber ring on the AquaClean water filter is not in place.	Place back the rubber ring on the AquaClean water filter.
The machine is making a loud noise.	It is normal that your machine makes noise during use.	If the machine starts to make a different kind of noise, clean the brew group and lubricate it (see 'Lubricating the brew group').
	The AquaClean water filter was not prepared properly and air is now drawn into the machine.	Remove the AquaClean water filter from the water tank and properly prepare it for use before you place it back. See chapter 'AquaClean water filter' for step-by-step instructions.
	The water tank is not fully inserted and air is drawn into the machine.	Make sure the water tank is in the correct position: remove it and insert it again pushing it as far as possible.

Technical specifications

The manufacturer reserves the right to improve the technical specifications of the product. All the preset quantities are approximate.

Description	Value
Size (w x h x d)	246 x 372 x 433 mm
Weight	7 - 7.5 kg
Power cord length	1000 mm
Water tank	1.8 litres, removable
Coffee bean hopper capacity	275 g
Coffee grounds container capacity	12 pucks
LatteGo (milk container) capacity	250 ml
Adjustable spout height	85-145 mm
Nominal voltage - Power rating - Power supply	See data label on inside of service door (fig. A11)

Indhold

Oversigt over maskinen (fig. A)	26
Kontrolpanel (fig. B)	26
Introduktion	27
Før apparatet tages i brug	27
Brygning af drikke	29
Justering af maskinens indstillinger	31
Udtagning og isætning af bryggeenheden	33
Rengøring og vedligeholdelse	34
AquaClean-vandfilter	36
Indstilling af vandets hårdhed	38
Afkalkning (30 min.)	39
Bestilling af tilbehør	40
Fejlfinding	40
Tekniske specifikationer	45

Oversigt over maskinen (fig. A)

A1	Betjeningspanel	A10	Låge
A2	Kopholder	A11	Dataskilt med typenummer
A3	Formalet kafferum	A12	Vandtank
A4	Låg til beholderen til kaffebønner	A13	Varmtvandsrør
A5	Justerbart kaffeudløb	A14	Kaffegrumsbeholder
A6	Stik	A15	Frontpanel til kaffegrumsbeholder
A7	Knap til formalingsindstilling	A16	Dæksel til drypbakke
A8	Beholder til kaffebønner	A17	Drypbakke
A9	Bryggeenheden	A18	Indikator for "Fylt drypbakke"

Tilbehør

A19	Smøringsrør	A22	Teststrimmel til måling af vandets hårdhedsgrad
A20	AquaClean-vandfilter	A23	Classic-mælkeskummer (kun bestemte typer)
A21	Måleske	A24	LatteGo (mælkebeholder) (kun bestemte typer)

Kontrolpanel (fig. B)

Se figur B for at få en oversigt over alle knapper og ikoner. Du finder beskrivelsen nedenfor.

i Nogle af knapperne/ikonerne er kun til bestemte typer.

B1	On/off-knap	B7	Advarselsikoner
B2	Drink-ikoner*	B8	Startindikator
B3	Ikon for aromastyrke/formalet kaffe	B9	Start/stop ►■ knap
B4	Ikon for drink-mængde	B10	Ikon for Calc/Clean (kalk/rengøring)
B5	Ikon for mælkemængde (kun bestemte typer)	B11	AquaClean-ikon
B6	Ikon for kaffetemperatur (kun bestemte typer)		

* Drink-ikoner: espresso, espresso lungo, kaffe, americano, cappuccino, latte macchiato, varmt vand, damp (kun bestemte typer)

Introduktion

Tillykke med dit køb af en fuldautomatisk Philips-kaffemaskine! For at få fuldt udbytte af den støtte, Philips tilbyder, skal du registrere dit produkt på www.philips.com/welcome.

Læs den separate garantifolder grundigt, før du bruger maskinen for første gang, og gem den til senere brug.

For at du kan komme i gang og få mest muligt ud af din maskine, tilbyder Philips support på flere forskellige måder. I æsken finder du:

- 1 Denne brugervejledning med billedbaserede anvendelsesinstruktioner og mere detaljerede oplysninger om rengøring og vedligeholdelse.

i Der findes flere forskellige udgaver af denne espressomaskine, som alle har forskellige funktioner. Hver udgave har sit eget typenummer. Du kan finde typenummeret på dataskiltet, som sidder indvendigt på lågen (se figur A11).

- 2 Det separate sikkerhedshæfte med vejledning til, hvordan maskinen bruges på en sikker måde.
- 3 Du kan få onlinesupport (ofte stillede spørgsmål, film osv.) ved at scanne QR-koden på dette hæftes omslag eller gå til www.philips.com/coffee-care

i Denne maskine er blevet testet med kaffe. Selvom maskinen er blevet omhyggeligt rengjort, kan der være kafferester tilbage. Vi kan dog garantere, at maskinen er helt ny.

Maskinen justerer automatisk den mængde formalet kaffe, der bruges til at brygge den mest velsmagende kaffe. Du skal først brygge 5 kopper kaffe for at lade maskinen udføre sin selvjustering. Skyl LatteGo (mælkebeholder) eller den klassiske mælkeskummer, før den tages i brug første gang.

Før apparatet tages i brug

1. Opsætning af maskinen

Når du har tændt maskinen, bliver der muligvis dispenseret vand fra varmtvandsudløbet eller kaffeudløbet. Dette er normalt.

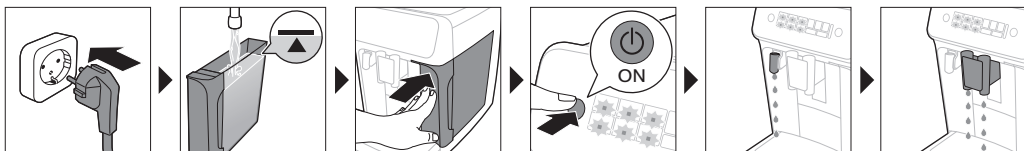

2. Aktivering af AquaClean-vandfilteret (5 min.)

Du kan finde flere oplysninger i kapitlet "AquaClean-vandfilter".

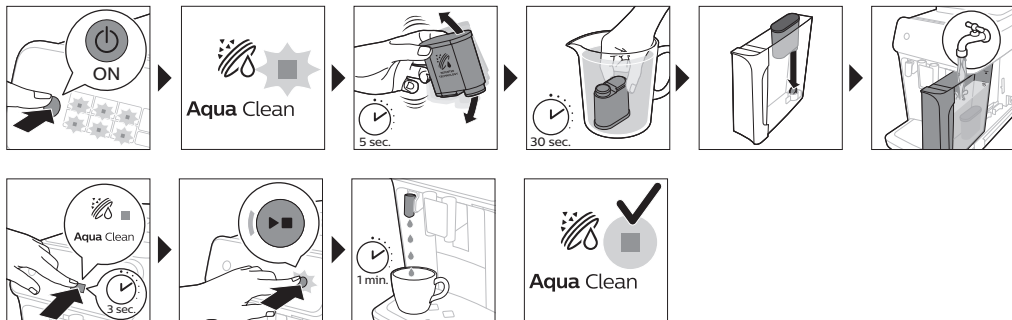

3. Indstilling af vandets hårdhed

Se kapitlet "Indstilling af vandets hårdhed" for at få trin-for-trin-instruktioner. Standardindstillingen for vandets hårdhed er 4: hårdt vand.

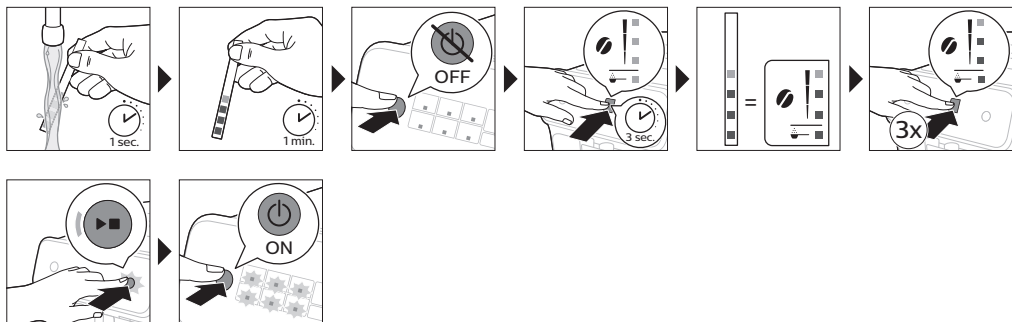

4. Samling af LatteGo (kun bestemte typer)



5. Samling af den klassiske mælkeskummer (kun bestemte typer)

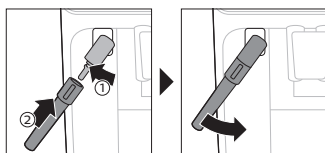

Brygning af drikke

Generelle trin

- 1 Fyld postevand i vandbeholderen, og fyld kaffebønner i beholderen til bønner.
- 2 Tænd maskinen ved at trykke på on/off-knappen.
 - Maskinen begynder at varme op og foretager den automatiske gennemskylningscyklus. Under opvarmningen lyser drink-ikonerne, og de slukkes langsomt ét efter ét.
 - Når alle indikatorer i drink-ikonerne lyser konstant, er maskinen klar til brug.
- 3 Sæt en kop under kaffeudløbsrøret. Skub kaffeudløbsrøret op eller ned for at justere højden efter den kop eller det glas, du bruger (fig. 1).

Personlige indstillinger af drikke

Med denne maskine kan du vælge dine egne indstillinger for en kaffe. Når du har valgt en kaffe, kan du:

- 1 Justere aromastyrken ved at trykke på ikonet (fig. 2) for aromastyrke. Der er 3 styrker, den laveste er den mildeste, og den højeste er den stærkeste.
- 2 Juster kaffemængden ved at trykke på ikonet for drink-mængde (fig. 3) og/eller ikonet for mælkemængde (kun bestemte typer). Der er 3 mængder: lav, medium og høj.

i Du kan også indstille kaffetemperaturen efter eget valg (se 'Justering af kaffetemperaturen').

Kaffebrygning med kaffebønner

- 1 Du kan brygge en kop kaffe ved at trykke på et drink-ikon efter eget valg.
 - Indikatorerne for aromastyrke og mængde lyser og viser den tidligere valgte indstilling.
 - Du kan nu justere kaffen til din foretrukne smag (se 'Personlige indstillinger af drikke').
- 2 Tryk på start/stop▶■-knappen.
 - Lyset i drink-ikonet blinker, mens kaffen dispenseres.

i Kun bestemte typer: En americano fremstilles af espresso og vand. Når du brygger en americano, dispenserer maskinen først en espresso og derefter vand.

- 3 Tryk på start/stop▶■-knappen igen, hvis du vil stoppe dispenseringen, inden maskinen er færdig.

i Du kan brygge 2 kopper kaffe på en gang ved at trykke to gange på drink-ikonet. 2x-indikatoren lyser.

Brygning af mælkebaserede drikke med LatteGo (mælkebeholder)

A LatteGo består af en mælkebeholder, en ramme og et opbevaringslåg. For at undgå lækage skal du sørge for, at rammen og mælkebeholderen er samlet korrekt, inden du fylder mælkebeholderen.

- 1 Du samler LatteGo ved først at indsætte toppen af mælkebeholderen under krogen øverst på rammen (fig. 4). Tryk derefter den nederste del af mælkebeholderen på plads. Du hører et klik, når den låser på plads (fig. 5).

Bemærk: Sørg for, at mælkebeholderen og rammen er rene, inden du samler dem.

- 2 Vip LatteGo en smule, og sæt den på varmtvandsudløbet (fig. 6). Tryk derefter på den, indtil den låser på plads (fig. 7).
- 3 Fyld LatteGo med mælk op til det niveau, der er angivet på mælkebeholderen for den drik, du brygger (fig. 8). Fyld kun mælkebeholderen til maksimum-mærket.

i Hvis du har tilpasset mælkemængden, skal du muligvis fylde mere eller mindre mælk i mælkebeholderen end det, der er angivet for denne drik på LatteGo.

☛ Brug altid mælk direkte fra køleskabet, da det giver det bedste resultat.

- 4 Stil en kop på drypbakken.
- 5 Tryk på et ikon for en mælkebaseret drik efter eget valg.
 - Du kan nu justere kaffen til din foretrukne smag (se 'Personlige indstillinger af drikke').
- 6 Tryk på start/stop▶■-knappen.
 - Lyset i drink-ikonet blinker, mens kaffen dispenseres. Hvis du brygger cappuccino eller latte macchiato, dispenserer maskinen først mælk og derefter kaffe. Hvis du brygger café latte, dispenserer maskinen først kaffe og derefter mælk.
 - Hvis du vil afbryde dispenseringen af mælk, inden maskinen har dispenseret den forudindstillede mængde, skal du trykke på start/stop▶■-knappen.
- 7 Tryk på start/stop▶■-knappen, og hold den inde, hvis du vil stoppe med at dispensere hele drikken (mælk og kaffe), inden maskinen er færdig.

Skumning af mælk med den klassiske mælkeskummer

☛ Brug altid mælk direkte fra køleskabet, da det giver det bedste skum.

- 1 Vip det sorte silikonehåndtag på maskinen mod venstre, og skub mælkeskummeren over på det (fig. 9).
- 2 Fyld en mælkekande med ca. 100 ml mælk til cappuccino og ca. 150 ml mælk til latte macchiato.
- 3 Sæt mælkeskummeren ca. 1 cm ned i mælken.
- 4 Tryk på dampikonet (fig. 10).
 - Lyset i dampikonet tændes, og startindikatoren begynder at pulsere.
- 5 Tryk på start/stop▶■-knappen for at skumme mælken (fig. 11).
 - Maskinen varmes op, dampen presses ned i mælken, og mælken skummes.
- 6 Når mælkeskummet i mælkekanden har nået den nødvendige mængde, skal du trykke på start/stop▶■-knappen igen for at stoppe med at skumme mælken.

i Skum aldrig mælken længere end 90 sekunder. Skumningen stopper automatisk efter 90 sekunder.

i Du behøver ikke at bevæge mælkekanden under skumningen for at få det bedste skum.

Kaffebrygning med formalet kaffe

Du kan vælge at bruge formalet kaffe i stedet for kaffebønner, hvis du f.eks. foretrækker en anden kaffevariant eller koffeinfri kaffe.

- 1 Tænd maskinen ved at trykke på on/off-knappen, og vent indtil den er klar til brug.
- 2 Åbn låget på beholderen til formalet kaffe, og hæld én måleske formalet kaffe i beholderen (fig. 12). Luk derefter låget.
- 3 Sæt en kop under kaffeudløbsrøret.
- 4 Vælg en drik.
- 5 Tryk på ikonet for aromastyrke i 3 sekunder (fig. 13).
 - Indikatoren for formalet kaffe lyser, og startindikatoren begynder at pulsere.
- 6 Tryk på start/stop►■-knappen.
- 7 Tryk på start/stop►■-knappen igen, hvis du vil stoppe dispenseringen, inden maskinen er færdig.

i Du kan kun brygge én kop kaffe ad gangen med formalet kaffe.

i Formalet kaffe er ikke en indstilling, som gemmes som en tidligere valgt styrkeindstilling. Hver gang du vil bruge formalet kaffe, skal du trykke på ikonet for aromastyrke i 3 sekunder.

i Når du vælger formalet kaffe, kan du ikke vælge en anden aromastyrke.

Dispensering af varmt vand

- 1 Fjern LatteGo eller mælkeskummeren, hvis den sidder på.
- 2 Tryk på ikonet (fig. 14) for varmt vand.
 - Indikatoren for kaffemængde lyser og viser den senest valgte drink-indstilling for varmt vand.
- 3 Juster mængden af varmt vand efter eget valg ved at trykke på ikonet (fig. 3) for kaffemængde.
- 4 Tryk på start/stop►■-knappen.
 - Lyset i ikonet for varmt vand blinker, og der dispenseres varmt vand fra varmtvandsudløbet (fig. 15).
- 5 Tryk på start/stop►■-knappen igen, hvis du vil stoppe dispenseringen af varmt vand, inden maskinen er færdig.

Justering af maskinens indstillinger

Justering af standbytiden

- 1 Tryk på on/off-knappen for at slukke maskinen.
- 2 Når maskinen er slukket: Tryk og hold nede på Calc/Clean-ikonet (fig. 16), indtil Calc/Clean-lampen og lampen for aromastyrke tændes (fig. 17).
- 3 Tryk på ikonet for aromastyrke for at vælge den ønskede standbytid: 15, 30, 60 eller 180 minutter. Henholdsvis 1, 2, 3 eller 4 af aromastyrkeikonets lamper lyser op.
- 4 Når du er færdig med at indstille standbytiden, skal du trykke på start/stop-knappen. Maskinen slukkes.
- 5 Tænd maskinen igen ved at trykke på on/off-knappen.

Sådan indstiller du standarden for den maksimale størrelse af en drikkevare

Maskinen har 3 standardindstillinger for hver drik: lav, medium, høj. Du kan kun indstille den maksimale størrelse. Den nye standard kan gemmes, når startindikatoren begynder at blinke.

i Inden du begynder at programmere mælkemængden, skal du samle LatteGo og hælde mælk i den.

- 1 Hvis du vil justere den højeste mængdeindstilling, skal du trykke på ikonet for den drik, du vil justere, og holde det inde i 3 sekunder.
 - Den øverste indikator i ikonet for kaffemængde og den øverste indikator i ikonet for mælkemængde (kun bestemte typer) begynder at pulsere, og start/stop►■-knappen begynder at pulsere, hvilket betyder, at du er i programmeringsstilstand.
- 2 Tryk på start/stop►■-knappen. Maskinen begynder at brygge den valgte drik.
 - Startindikatoren lyser først konstant. Når maskinen er klar til at gemme den justerede mængde, begynder start/stop-indikatoren at pulsere.
- 3 Tryk på start/stop►■-knappen igen, når koppen indeholder den ønskede mængde kaffe eller mælk.
 - Hvis du brygger cappuccino eller latte macchiato, vil mælken blive dispenseret først. Tryk på start/stop►■-knappen, når koppen indeholder den ønskede mælkemængde. Maskinen begynder automatisk at dispensere kaffe. Tryk på start/stop►■-knappen igen, når koppen indeholder den ønskede mængde.

Når du har indstillet standarden for den maksimale størrelse af en drikkevare, overholder maskinen denne, hver gang du vælger den maksimale størrelse af en drikkevare.

i Du kan kun justere det højeste niveau for standardmængden.

i Hvis du vil gå tilbage til standardindstillingerne for mængde, skal du se under "Gendannelse af fabriksindstillinger".

Justering af kaffetemperaturen

Maskiner uden temperaturikon

- 1 Tryk på on/off-knappen for at **slukke** maskinen.
- 2 Når maskinen er slukket: tryk på ikonet for kaffemængde, og hold det inde, indtil lyset i ikonet tændes (fig. 18).
- 3 Tryk på mængdeikonet for at vælge den ønskede temperatur: normal, høj eller maks.
 - Afhængigt af valget lyser 1, 2 eller 3 indikatorer.
- 4 Når du er færdig med at indstille kaffetemperaturen, skal du trykke på start/stop►■-knappen.
- 5 Tænd maskinen igen ved at trykke på on/off-knappen.

i Hvis du ikke selv slukker maskinen, slukker den automatisk efter et stykke tid.

Maskiner med temperaturikon (kun EP3221)

- 1 Tryk flere gange på ikonet for kaffetemperatur for at vælge den ønskede temperatur.

Gendannelse af fabriksindstillinger.

Maskinen giver dig mulighed for at gendanne standardindstillingerne for drikke til enhver tid.

i Du kan kun gendanne standardindstillingerne, når maskinen er slukket.

- 1 Sluk for maskinen ved at trykke på on/off-knappen.
- 2 Tryk på espresso-ikonet, og hold det inde i 3 sekunder.
 - De mellemste indikatorer i ikonet for drink-indstillinger lyser. Start/stop-indikatoren begynder at pulsere, hvilket betyder, at indstillingerne er klar til at blive gendannet.
- 3 Tryk på start/stop--knappen for at bekræfte, at du vil gendanne indstillingerne.
- 4 Tænd maskinen igen ved at trykke på on/off-knappen.

Regulering af formalingsindstillinger

Du kan ændre kaffestyrken ved hjælp af knappen til formalingsindstillinger inde i kaffebønnebeholderen. Jo lavere formalingsindstillingen er, jo finere males kaffebønnerne, og jo stærkere bliver kaffen. Du kan vælge mellem 12 forskellige formalingsindstillinger.

Maskinen er indstillet til at få den bedste smag ud af dine kaffebønner. Vi anbefaler dig derfor ikke at justere kværminstillingerne, før du har brygget 100-150 kopper kaffe (ca. 1 måneds brug).

i Du kan kun justere formalingsindstilling, når maskinen maler kaffebønner. Det er først efter to eller tre drikke, du vil kunne smage den fulde forskel.

A Drej ikke knappen til formalingsindstillinger mere end ét hak ad gangen for at undgå beskadigelse af kværnen.

- 1 Sæt en kop under kaffeudløbsrøret.
- 2 Åbn låget til beholderen til kaffebønner.
- 3 Tryk på espresso-ikonet, og tryk derefter på start/stop--knappen.
- 4 Når kværnen begynder at male kaffen, skal du trykke knappen til formalingsindstillinger ned og dreje den til venstre eller højre. (fig. 19)

Deaktiver kontrolpanelets bip

- 1 Tryk på on/off-knappen for at slukke maskinen.
- 2 Når maskinen er slukket, skal du trykke på kaffeikonet (espresso lungo-ikonet for EP3221) og holde det inde, indtil alle lysene i ikonet tændes. Startindikatoren begynder at blinke.
- 3 Tryk igen på kaffeikonet for at deaktivere kontrolpanelets bipløde. Lyset i kaffeikonet slukker.
- 4 Tryk start/stop-knappen for at bekræfte dit valg.
- 5 Tænd maskinen igen ved at trykke på on/off-knappen. Kontrolpanelets bipløde er nu blevet deaktiveret.

Bemærk: Hvis lyset i kaffeikonet ikke tændes, når du trykker på og holder ikonet nede, betyder det, at kontrolpanelets bipløde allerede er deaktiveret. Hvis du vil aktivere dem igen, skal du trykke på ikonet igen og bekræfte ved at trykke på start/stop-knappen.

Biplødene i tænd/sluk-knappen og start/stop-knappen kan ikke deaktiveres.

Udtagning og isætning af bryggeenheden

Gå til www.philips.com/coffee-care, hvor der er detaljerede videoanvisninger om, hvordan du fjerner, indsætter og rengør bryggeenheden.

Sådan tages bryggeenheden ud af maskinen

- 1 Sluk for maskinen.

- 2 Tag vandtanken ud, og åbn lågen (fig. 20).
- 3 Tryk på PUSH-håndtaget (fig. 21), og træk i bryggeenhedens håndtag for at tage den ud af maskinen (fig. 22).

Sådan sættes bryggeenheden i igen

⚠ Før du sætter bryggeenheden tilbage i maskinen, skal du kontrollere, at den er placeret korrekt.

- 1 Kontrollér, om bryggeenheden er placeret korrekt. Pilen på den gule cylinder på siden af bryggeenheden skal flugte med den sorte pil og N (fig. 23).
 - Hvis de ikke flugter, skal du skubbe stangen ned, indtil den er helt nede ved bryggeenhedens (fig. 24) bund.
- 2 Skub bryggeenheden tilbage på plads i maskinen langs styrerillerne på siderne (fig. 25), indtil den låses på plads med et klik (fig. 26). Tryk ikke på knappen PUSH (Skub ud).
- 3 Luk lågen, og sæt vandtanken tilbage igen.

Rengøring og vedligeholdelse

Regelmæssig rengøring og vedligeholdelse holder din maskine i topform og sikrer en velsmagende kaffe i lang tid med en stabil kaffegennemstrømning.

Tabellen nedenfor indeholder en detaljeret beskrivelse af, hvornår alle maskinens aftagelige dele skal rengøres. Du kan finde flere oplysninger og videoanvisninger på www.philips.com/coffee-care. Figur D indeholder en oversigt over, hvilke dele der kan vaskes i opvaskemaskine.

Aftagelige dele	Hvor ofte skal de rengøres?	Hvordan skal de rengøres?
Bryggeenheden	Hver uge	Tag bryggeenheden ud af maskinen (se 'Udtagning og isætning af bryggeenheden'). Skyl den under vandhanen (se 'Rengøring af bryggeenheden under vandhanen').
	Hver måned	Rengør bryggeenheden med Philips en kaffeoliefjernertablet (se 'Rengøring af bryggeelementet med kaffeoliefjernertabletterne').
Klassisk mælkeskummer	Efter hver brug	Dispensér først varmt vand med mælkeskummeren sat på maskinen for at foretage en grundig rengøring. Tag derefter mælkeskummeren af maskinen, og skil den ad. Rengør alle dele under vandhanen eller i opvaskemaskinen.
Formalet kafferum	Tjek beholderen til formålet kaffe hver uge for at se, om den er tilstoppet.	Tag maskinens stik ud af stikkontakten, og tag bryggeenheden ud. Åbn låget til beholderen til formålet kaffe, og stik enden af skeen ned i den. Bevæg skeen op og ned, indtil den tilstoppede formede kaffe falder ned (fig. 27). Gå til www.philips.com/coffee-care hvor du finder detaljerede videoanvisninger.

Aftagelige dele	Hvor ofte skal de rengøres?	Hvordan skal de rengøres?
Kaffegrumsbeholder	Tøm kaffegrumsbeholderen, når maskinen gør opmærksom på det. Rengør den en gang om ugen.	Fjern kaffegrumsbeholderen, mens maskinen er tændt (står på ON). Rengør den under vandhanen med lidt opvaskemiddel, eller vask den i opvaskemaskinen. Frontpanelet på kaffegrumsbeholderen må ikke vaskes i opvaskemaskine.
Drypbakke	Tøm drypbakken dagligt, eller når den røde indikator for fuld drypbakke stikker op fra drypbakken (fig. 28). Rengør drypbakken en gang om ugen.	Tag drypbakken (fig. 29) ud, og vask den under vandhanen med lidt opvaskemiddel. Du kan også vaske drypbakken i opvaskemaskinen. Frontpanelet på kaffegrumsbeholderen (fig. A15) må ikke vaskes i opvaskemaskine.
LatteGo	Efter hver brug	Afskyl LatteGo under vandhanen eller vask den i opvaskemaskinen.
Smøring af bryggeenheden	Hver 2. måned	Se smøretabellen, og smør bryggeenheden med smøremiddel (se 'Smøring af bryggeenheden') fra Philips.
Vandtank	Hver uge	Skyl vandtanken under rindende vand

Rengøring af bryggeenheden

Regelmæssig rengøring af bryggeenheden forhindrer kaffegrums i at tilstoppe de indvendige kredsløb. Besøg www.philips.com/coffee-care, hvor der er instruktive videoer om, hvordan du fjerner, indsætter og rengør bryggeenheden.

Rengøring af bryggeenheden under vandhanen

- 1 Fjern bryggeenheden (se 'Udtagning og isætning af bryggeenheden').
- 2 Skyl bryggeenheden grundigt med vand. Rengør omhyggeligt det øverste filter (fig. 30) i bryggeenheden.
- 3 Lad bryggeenheden lufttørre, før du sætter den i igen. Undlad at tørre bryggeenheden med et klæde, da der kan samle sig fibre i bryggeenheden.

Rengøring af bryggeelementet med kaffeoliefjernertabletterne

Brug kun kaffeoliefjernertabletter fra Philips.

- 1 Sæt en kop under kaffeudløbet. Fyld vandtanken med friskt vand.
- 2 Læg en kaffeoliefjernertablet i beholderen til formalet kaffe.
- 3 Tryk på kaffeikonet, og tryk derefter på ikonet for aromastyrke i 3 sekunder for at vælge funktionen (fig. 2) for formalet kaffe.
- 4 Hæld ikke formalet kaffe i. Tryk på start/stop -knappen for at starte bryggeprocessen. Når der er brygget en halv kop vand, skal du tage stikket ud af stikkontakten.
- 5 Lad kaffeoliefjerneropløsningen virke i ca. 15 minutter.
- 6 Sæt netledningen i stikkontakten, og sæt derefter on/off-knappen (tænd/sluk) på bagsiden af apparatet til "O". Tøm koppen.
- 7 Tag vandtanken ud, og åbn lågen. Fjern bryggeenheden (se 'Sådan tages bryggeenheden ud af maskinen'), og skyl den grundigt under rindende vand.
- 8 Sæt bryggeenheden i maskinen igen, og placer en kop under udløbet.

- Tryk på kaffeikonet, og tryk derefter på ikonet for aromastyrke i 3 sekunder for at vælge funktionen (fig. 2) for formalet kaffe. Hæld ikke formalet kaffe i. Tryk på start/stop▶■-knappen for at starte bryggeprocessen. Gentag dette to gange. Tøm koppen.

Smøring af bryggeenheden

Smør bryggeenheden hver anden måned for at sikre, at de bevægelige dele fortsat kan bevæge sig uforhindret.

- Påfør et tyndt lag smøremiddel på stemplet (grå del) på bryggeenheden (fig. 31).
- Påfør et tyndt lag smøremiddel omkring akslen (grå del) i bunden af bryggeenheden (fig. 32).
- Påfør et tyndt lag smøremiddel på rillerne på begge sider (fig. 33).

Rengøring af LatteGo (mælkebeholder)

Rengøring af LatteGo efter hver brug

- Fjern LatteGo fra maskinen (fig. 34).
- Hæld resterende mælk ud.
- Tryk på udløserknappen, og fjern mælkebeholderen fra rammen på LatteGo (fig. 35).
- Rengør alle delene i opvaskemaskinen eller under rindende lunkent vand med lidt opvaskemiddel.

Rengøring af Classic-mælkeskumneren

Rengøring af den klassiske mælkeskummer efter hver brug

Rengør mælkeskumneren, hver gang du har brugt den, af hygiejnemæssige årsager og for at undgå, at der samler sig mælkerester.

- Sæt en kop under mælkeskumneren.
- Tryk på dampikonet, og tryk derefter på start/stop▶■-knappen for at begynde at dispensere damp og for at fjerne eventuel mælk, der sidder tilbage i mælkeskumneren.
- Du kan stoppe med at dispensere damp efter nogle få sekunder ved at trykke på start/stop▶■-knappen igen.
- Rengør mælkeskumneren med en fugtig klud.

Daglig rengøring af den klassiske mælkeskummer

- Lad mælkeskumneren køle helt af.
- Vip mælkeskumneren mod venstre (fig. 36), og fjern både metal- og silikone delene (fig. 37).
- Skil de to dele (fig. 38) ad, og skyl dem med rent vand, eller vask dem i opvaskemaskinen. Sørg for, at det lille hul i metalrøret er helt rent og ikke er tilstoppet af mælkerester.
- Saml de to dele af mælkeskumneren igen, og sæt mælkeskumneren på maskinen igen.

AquaClean-vandfilter

Maskinen er AquaClean-aktiveret. Du kan placere AquaClean-filteret i vandtanken for at bevare kaffens gode smag. Det fjerner desuden behovet for afkalkning, fordi det reducerer kalkaflejringer i maskinen. Du kan købe AquaClean-filtre hos din lokale forhandler eller hos de godkendte forhandlere eller online på www.philips.com/parts-and-accessories.

AquaClean-ikon og -indikator

Maskinen har en indikator (fig. 39) for AquaClean-vandfilter, der angiver status for filteret. I tabellen nedenfor kan du se, hvilke handlinger der er påkrævet, når indikatoren lyser, eller når den blinker.



Når du bruger maskinen første gang, begynder AquaClean-indikatoren at blinke orange. Dette betyder, at du kan begynde at bruge AquaClean-vandfilteret. Hvis du ikke aktiverer et AquaClean-vandfilteret, vil lyset automatisk blive slukket efter et stykke tid.



Når du har monteret filteret og aktiveret det med AquaClean-ikonet, lyser AquaClean-indikatoren blå for at bekræfte, at AquaClean-vandfilteret er aktivt.



Når filteret er opbrugt, begynder AquaClean-indikatoren at blinke orange igen for at minde dig om at udskifte filteret med et nyt.



Når den orange AquaClean-indikator er slukket, kan du stadig aktivere et AquaClean-filter, men du skal afkalke maskinen først.

Aktivering af AquaClean-vandfilteret (5 min.)

i Maskinen registrerer ikke automatisk, at der er placeret et filter i vandtanken. Derfor skal du aktivere hvert nyt AquaClean-filter, som du installerer, med AquaClean-ikonet.

Når den orange AquaClean-indikator er slukket, kan du stadig aktivere et AquaClean-filter, men du skal afkalke maskinen først.

i Maskinen skal nemlig være helt fri for kalk, før du begynder at bruge AquaClean-filteret.

Inden du aktiverer AquaClean-filteret, skal det klargøres ved at lægge det i blød i vand som beskrevet herunder. Hvis du ikke gør dette, kan der blive trukket luft ind i maskinen i stedet for vand. Det vil lave en masse larm og forhindrer maskinen i at brygge kaffe.

- 1 Sørg for, at maskinen er tændt.
- 2 Ryst filteret i cirka 5 sekunder (fig. 40).
- 3 Vend filteret på hovedet, læg det i en kande med koldt vand, og ryst det, og tryk på det (fig. 41).
- 4 Filteret er nu klar til brug og kan placeres i vandtanken.
- 5 Sæt filteret lodret på filtertilslutningen i vandtanken. Pres det ned til det lavest mulige punkt (fig. 42).
- 6 Fyld vandtanken med friskt, rent vand, og sæt den tilbage i maskinen.
- 7 Fjern LatteGo fra maskinen, hvis den sidder på.
- 8 Sæt en skål under varmtvandsudløbet/mælkeskummeren.
- 9 Tryk på ikonet AquaClean i 3 sekunder (fig. 43). Startindikatoren begynder at pulsere.
- 10 Tryk på start/stop ►|◄-knappen for at starte aktiveringsprocessen.
- 11 Der udledes varmt vand fra varmtvandsudløbet/mælkeskummeren (3 min.).
- 12 Når aktiveringsprocessen er fuldført, lyser den blå AquaClean-indikator for at bekræfte, at AquaClean-filteret er blevet aktiveret korrekt.

Udskiftning af AquaClean-vandfilteret (5 min.)

Når der er strømmet 95 liter vand gennem filteret, stopper filteret med at virke. AquaClean-indikatoren lyser orange og begynder at blinke for at minde dig om at udskifte filteret. Så længe indikatoren blinker, kan du udskifte filteret, uden at du behøver at afkalke maskinen først. Hvis du ikke udskifter AquaClean-filteret, slukkes den orange indikator automatisk på et tidspunkt. Hvis det sker, kan du stadig udskifte filteret, men du skal afkalke maskinen først.

Når den orange AquaClean-indikator blinker:

- 1 Tag det gamle AquaClean-vandfilter ud.

- 2 Sæt et nyt filter i, og aktivér det som beskrevet i kapitlet "Aktivering af AquaClean-vandfilteret (5 min.)".

i Udskift AquaClean-filteret mindst hver tredje måned, også selvom maskinen endnu ikke har vist, at udskiftning kræves.

Deaktivering af AquaClean-påmindelse

Hvis du ikke vil bruge Philips AquaClean-vandfiltre mere, kan du altid deaktivere AquaClean-påmindelserne (AquaClean blinker orange):

- 1 Tryk på on/off-knappen for at slukke maskinen.
- 2 Når maskinen er slukket, skal du trykke på AquaClean-ikonet og holde det inde, indtil alle lysene i ikonet tændes. Startindikatoren begynder at blinke.
- 3 Tryk på AquaClean-ikonet igen for at deaktivere påmindelserne. Lyset i AquaClean-ikonet slukker.
- 4 Tryk start/stop-knappen for at bekræfte dit valg.
- 5 Tænd maskinen igen ved at trykke på on/off-knappen. AquaClean-påmindelserne er nu deaktiveret.

Bemærk: Aktivering af et nyt AquaClean-vandfilter genaktiverer automatisk AquaClean-påmindelserne.

Indstilling af vandets hårdhed

i Vi anbefaler, at du indstiller vandets hårdhedsgrad i forhold til vandets hårdhedsgrad i dit område for at sikre, at maskinen fungerer optimalt og holder længere. Det betyder også, at du ikke behøver at afkalke maskinen alt for ofte. Standardindstillingen for vandets hårdhed er 4: hårdt vand.

Brug den medfølgende strimmel til måling af vandets hårdhedsgrad til at måle vandets hårdhedsgrad i dit område:

- 1 Sænk strimlen til måling af vandets hårdhedsgrad ned i vand fra hanen, eller hold den under rindende vand i 1 sekund (fig. 44).
- 2 Vent 1 minut. Det antal felter på teststrimmelen, som bliver røde, angiver vandets hårdhedsgrad (fig. 45).

Indstil maskinen til den korrekte hårdhedsgrad for vandet:

- 1 Tryk på on/off-knappen for at **slukke** maskinen.
- 2 Når maskinen er slukket, skal du trykke på ikonet for aromastyrke og holde det inde, indtil alle lysene i ikonet tændes (fig. 2).
- 3 Tryk på ikonet for aromastyrke 1, 2, 3 eller 4 gange. Det antal indikatorer, som lyser, skal være det samme som antallet af røde felter på teststrimmelen (fig. 46). Hvis der ikke er nogen røde felter på teststrimmelen (alle felter er grønne), skal du vælge 1 indikator.
- 4 Når du har indstillet den korrekte hårdhedsgrad for vandet, skal du trykke på start/stop-**▶■**-knappen.
- 5 Tryk på on/off-ikonet for at tænde maskinen.

i Da du kun indstiller vandets hårdhedsgrad én gang, bruges aromastyrkefunktionen til at vælge vandets hårdhedsgrad. Dette påvirker ikke aromastyrken for de drikke, du brygger bagefter.

Afkalkning (30 min.)

Brug kun Philips-afkalker. Brug aldrig et afkalkningsmiddel, der er baseret på svovlsyre, saltsyre, sulfaminsyre eller eddikesyre (f.eks. eddike), da dette kan beskadige maskinens vandkredslob og ikke opløser kalken ordentligt. Hvis du ikke bruger Philips-afkalkningsmiddel, bortfalder garantien. Garantien bortfalder også, hvis apparatet ikke afkalkes. Du kan købe Philips-afkalkningsopløsning i onlinebutikken på www.philips.com/coffee-care.

Når Calc/Clean-indikatoren begynder at blinke langsomt, skal du afkalke maskinen.

- 1 Sørg for, at maskinen er tændt.
- 2 Fjern LatteGo eller mælkeskummeren, hvis den sidder på.
- 3 Tag drypbakken og beholderen til kaffegrums ud. Tøm dem, inden de sættes på plads igen.
- 4 Fjern vandtanken og tøm den. Fjern derefter AquaClean-vandfilteret.
- 5 Hæld hele flasken med Philips-afkalkningsmiddel i vandtanken. Påfyld derefter vand op til Calc/Clean-mærket (fig. 47). Sæt den derefter tilbage i maskinen.
- 6 Placer en stor beholder (1,5 l) under kaffedispenseringstuden og varmtvandsudløbet.
- 7 Tryk på Calc/Clean-ikonet i 3 sek., og tryk dernæst på start/stop ►■-knappen.
- 8 Den første fase af afkalkningsproceduren begynder. Afkalkningsproceduren varer ca. 30 minutter og består af en afkalkningscyklus og en gennemskylningscyklus. Under afkalkningsprocessen lyser Calc/Clean-indikatoren for at vise, at afkalkningen er i gang.
- 9 Lad maskinen levere afkalkningsopløsningen, indtil du kan se på displayet, at vandtanken er tom.
- 10 Tøm vandtanken, skyl den, og fyld den med friskt vand op til Calc/Clean-mærket.
- 11 Tøm beholderen, sæt den tilbage under kaffeudløbsrøret og varmtvandsudløbet. Tryk på start/stop►■-knappen igen.
- 12 Den anden fase af afkalkningen, skyllefasen, begynder. Den varer tre minutter. I denne fase tændes og slukkes indikatorerne på kontrolpanelet for at vise, at skyllefasen er i gang.
- 13 Vent, til der ikke længere kommer vand ud af maskinen. Afkalkningsproceduren er slut, når maskinen stopper med at dispensere vand.
- 14 Maskinen varmer nu op igen. Når indikatorerne i drink-ikonerne lyser konstant, er maskinen klar til brug igen.
- 15 Monter og aktivér et nyt AquaClean-vandfilter i vandtanken (se 'Aktivering af AquaClean-vandfilteret (5 min.)').
 - Når afkalkningsproceduren er færdig, blinker AquaClean-indikatoren et stykke tid for at minde dig om at montere et nyt AquaClean-filter.

 **Tip:** Når AquaClean-filteret bruges, reduceres behovet for afkalkning!

Hvad gør man, hvis afkalkningsproceduren afbrydes

Du kan afslutte afkalkningsprocessen ved at trykke på ON/OFF-knappen på kontrolpanelet. Gør følgende, hvis afkalkningsproceduren afbrydes, inden den er helt afsluttet:

- 1 Tøm vandtanken, og skyl den omhyggeligt.
- 2 Fyld vandtanken op med rent vand til niveaumarkeringen Calc/Clean, og tænd maskinen igen. Maskinen varmer op og udfører en automatisk gennemskylningsproces.
- 3 Før du brygger kaffe, skal du udføre et manuelt gennemskylningsprogram. For at udføre en manuel skylning skal du først dispensere en halv tank varmt vand ved at trykke flere gange på ikonet (fig. 14) for varmt vand og derefter brygge 2 kopper formalet kaffe uden at tilsætte formalet kaffe.

I Hvis afkalkningsprocessen ikke er blevet gennemført, skal maskinen igennem endnu en afkalkningsproces så snart som muligt.

Bestilling af tilbehør

Brug udelukkende vedligeholdelsesprodukter fra Philips til rengøring og afkalkning af maskinen. Disse produkter kan købes hos din lokale forhandler eller hos de godkendte forhandlere eller online på www.philips.com/parts-and-accessories. Du kan finde en komplet liste over reservedele online ved at indtaste din maskines modelnummer. Du kan finde modelnummeret indvendigt på lågen.

Vedligeholdelsesprodukter og typenumre:

- Afkalkningsopløsning CA6700
- AquaClean-vandfilter CA6903 (fig. 48)
- Smørefedt HD5061 til bryggeenheden
- Kaffeoliefjernetabletter CA6704

Fejlfinding

Dette afsnit opsummerer de mest almindelige problemer, der kan forekomme ved brug af maskinen. Supportvideoer og en komplet liste med ofte stillede spørgsmål findes på www.philips.com/coffee-care. Hvis du ikke kan løse problemet, kan du kontakte dit lokale Philips Kundecenter. Se garantibrochuren for at få kontaktoplysninger.

Advarselsikoner

Advarselsikon

Løsning



Indikatoren "Tom vandtank" lyser

- Vandtanken er næsten tom. Fyld vandtanken med rent vand til maksimummarkeringen.
- Vandtanken er ikke på plads. Sæt vandtanken i igen.



Indikatoren for "Tøm kaffegrumsbeholder" lyser

- Kaffegrumsbeholderen er fuld. Tag kaffegrumsbeholderen ud, og tøm den, mens maskinen er tændt. Vent mindst 5 sekunder, inden du sætter beholderen i igen.



Alarmindikatoren lyser

- Kaffegrumsbeholderen og/eller drypbakken sidder ikke i eller er ikke placeret korrekt. Sæt kaffegrumsbeholderen og/eller drypbakken i, og sørg for, at de sidder korrekt.
- Lågen er åben. Fjern vandtanken, og sørg for, at lågen er lukket.



Alarmindikatoren blinker

- Bryggeenheden er ikke sat i, eller den er ikke placeret korrekt. Tag bryggeenheden ud, og sørg for, at den sidder korrekt. Se kapitlet "Udtagning og isætning af bryggeenheden" for at få trin-for-trin-instruktioner.
- Bryggeenheden er blokeret. Tag bryggeenheden ud, og skyl den med rindende vand. Smør derefter bryggeenheden, og sæt den tilbage i maskinen. Se kapitlet "Rengøring og vedligeholdelse" for at få trin-for-trin-instruktioner.



Alarmlys er tændt, og startindikatoren blinker.

Der er luft i maskinen. For at lukke luften ud af maskinen skal du fylde vandtanken med vand. Placer derefter en kop under den klassiske mælkeskummer, og tryk på den blinkende start/stop-knap.

Forsigtig: Den klassiske mælkeskummer afgiver små stråler af varmt vand for at lukke luften ud.

Advarselsikon Løsning



AquaClean-indikatoren blinker: Placer eller genplacer AquaClean-vandfilteret, og aktivér det. Se kapitlet "AquaClean-vandfilter" for at få trin-for-trin-instruktioner.



Afkalkningsindikatoren blinker langsomt: Afkalk maskinen (se 'Afkalkning (30 min.)').



Lysene i drink-ikonerne tændes og slukkes langsomt ét efter ét. Maskinen er ved at varme op og/eller lukke den luft ud, der blev trukket ind i maskinen. Vent, indtil drink-ikonerne lyser konstant.



Indikatorerne i alle advarselsikoner blinker. Nulstil maskinen ved at tage stikket ud af stikkontakten og sætte det i igen. Inden du tænder for maskinen igen, skal følge disse trin:

- Fjern AquaClean-vandfilteret fra vandtanken.
- Sæt vandtanken i igen. Skub det så langt ind i maskinen som muligt for at sikre, at det er placeret korrekt.
- Åbn låget på beholderen til formalet kaffe, og kontrollér om beholderen er stoppet til med kaffepulver. Du kan rengøre den ved at sætte enden af en ske i beholderen til formalet kaffe og bevæge den op og ned, indtil den tilstoppede formalede kaffe falder ned (fig. 27). Tag bryggeenheden ud, og fjern al formalet kaffe, som er faldet ned. Sæt den rene bryggeenheden i igen.
- Tænd maskinen igen.

Hvis problemet er løst, var AquaClean-filteret ikke klargjort korrekt. Klargør AquaClean-filteret, før du sætter det i maskinen igen, som beskrevet i trin 1 og 2 af afsnittet "Aktivering af AquaClean-vandfilteret (5 min).

Hvis indikatorerne stadig blinker, kan maskinen være overophedet. Sluk for maskinen, vent i 30 minutter, og tænd den igen. Hvis indikatorerne stadig blinker, skal du kontakte dit lokale Philips Kundecenter. Du kan finde kontaktoplysninger i den internationale garantifolder.

Fejfindingstabel

Dette afsnit opsummerer de mest almindelige problemer, der kan forekomme ved brug af maskinen. Supportvideoer og en komplet liste med ofte stillede spørgsmål findes på www.philips.com/coffee-care. Hvis du ikke kan løse problemet, kan du kontakte dit lokale Philips Kundecenter. Se kontaktoplysninger i garantibrochuren.

Problem	Årsag	Løsning
Drypbakken fyldes hurtigt.	Dette er normalt. Maskinen bruger vand til at skylle det indvendige kredsløb og bryggeenheden med. Noget af vandet løber igennem det indvendige system og direkte ned i drypbakken.	Tøm drypbakken dagligt, eller når den røde indikator for fuld drypbakke stikker op fra drypbakken. Tip: sæt en kop under udløbet for at opsamle det skyllevand, der kommer ud.

Problem	Årsag	Løsning
Indikatoren for "Tøm kaffegrumsbeholder" bliver ved med at lyse.	Du har tømt kaffegrumsbeholderen, mens maskinen har været slukket.	Tøm altid kaffegrumsbeholderen, mens maskinen er tændt. Tag kaffegrumsbeholderen ud, vent mindst 5 sekunder, og sæt den derefter i igen.
Maskinen beder om, at kaffegrumsbeholderen tømmes, selvom beholderen ikke er fuld.	Maskinen startede ikke optællingen af kaffegrums forfra, sidst du tømte kaffegrumsbeholderen.	Vent altid ca. 5 minutter, før du sætter kaffegrumsbeholderen på plads igen. Da starter optællingen af kaffegrums forfra fra nul.
Kaffegrumsbeholderen er overfyldt, men indikatoren for "Tøm kaffegrumsbeholder" er ikke blevet vist.	Du har haft fjernet drypbakken uden at tømme kaffegrumsbeholderen.	Tøm altid kaffegrumsbeholderen, mens maskinen er tændt. Hvis du tømmer kaffegrumsbeholderen, mens maskinen er slukket, nulstilles kaffegrumsbeholderen ikke.
Kaffegrumsbeholderen er overfyldt, men indikatoren for "Tøm kaffegrumsbeholder" er ikke blevet vist.	Du har haft fjernet drypbakken uden at tømme kaffegrumsbeholderen.	Når du fjerner drypbakken, skal du også tømme kaffegrumsbeholderen, selv hvis der er meget lidt kaffegrums i den. Da starter optællingen af kaffegrums forfra fra nul og starter forfra med at tælle kaffegrums korrekt.
Jeg kan ikke tage bryggeenheden ud.	Bryggeenheden er ikke korrekt placeret.	Nulstil maskinen på følgende måde: Luk lågen, og sæt vandtanken tilbage igen. Sluk for maskinen, og tænd den igen. Prøv at tage bryggeenheden ud igen. Se kapitlet "Udtagning og isætning af bryggeenheden" for at få trin-for-trin-instruktioner.
Jeg kan ikke sætte bryggeenheden i.	Bryggeenheden er ikke korrekt placeret.	Nulstil maskinen på følgende måde: Luk lågen, og sæt vandtanken tilbage igen. Lad være med at sætte bryggeenheden i maskinen. Sluk for maskinen, og tag stikket ud af stikkontakten. Vent i 30 sekunder, og sæt derefter stikket i igen og tænd for maskinen. Placer derefter bryggeenheden i den korrekte position, og sæt den i maskinen igen. Se kapitlet "Udtagning og isætning af bryggeenheden" for at få trin-for-trin-instruktioner.
Kaffen er tynd.	Bryggeenheden er beskidt eller skal smøres.	Tag bryggeenheden (se 'Sådan tages bryggeenheden ud af maskinen') ud, skyl den under rindende vand, og lad den tørre. Smør derefter de bevægelige dele (se 'Smøring af bryggeenheden').

Problem	Årsag	Løsning
	Maskinen justerer sig selv. Denne procedure startes automatisk, når du bruger maskinen første gang, når du skifter til en anden type kaffebønner eller efter en lang periode uden brug.	Bryg 5 kopper kaffe først for at lade maskinen udføre sin selvjustering.
	Kværnen er sat på en for grov indstilling.	Sæt kværnen på en finere (lavere) indstilling. Bryg 2 til 3 drikke, så du kan smage den fulde forskel.
Kaffen er ikke varm nok.	Den indstillede temperatur er for lav.	Indstil temperaturen til det maksimale (se 'Justering af kaffetemperaturen').
	En kold kop reducerer drikkens temperatur.	Forvarm kopperne ved at skylle dem med varmt vand.
	Hvis du tilsætter mælk, reduceres drikkens temperatur.	Uanset om du tilsætter varm eller kold mælk, vil tilsætning af mælk altid reducere kaffens temperatur. Forvarm kopperne ved at skylle dem med varmt vand.
Der kommer ikke kaffe ud, eller kaffen kommer meget langsomt ud.	AquaClean-filteret blev ikke korrekt klargjort til installation.	Fjern AquaClean-filteret, og prøv at brygge en kop kaffe igen. Hvis dette fungerer, skal du sørge for at klargøre AquaClean-vandfilteret korrekt, inden du sætter det i igen. Se kapitlet "AquaClean-vandfilter" for at få trin-for-trin-instruktioner.
		Efter en længere periode uden brug skal du klargøre AquaClean-vandfilteret til brug igen og derefter sætte det i igen. Se trin 1-3 i kapitlet "Aktivering af AquaClean-vandfilter".
	AquaClean-vandfilteret er tilstoppet.	Udskift AquaClean-vandfilteret hver tredje måned. Et filter, som er ældre end 3 måneder, kan blive tilstoppet.
	Kværnen er sat på en for fin indstilling.	Sæt kværnen på en grovere (højere) indstilling. Bemærk, at dette vil påvirke kaffens smag.
	Bryggeenheden er snavset.	Tag bryggeenheden ud, og skyl den under vandhanen (se 'Rengøring af bryggeenheden under vandhanen').
	Kaffeudløbet er snavset.	Rengør kaffeudløbsrøret og hullerne i det med en piberenser eller en nål.

Problem	Årsag	Løsning
	Beholderen til formalet kaffe er tilstoppet	Sluk maskinen, og tag bryggeenheden ud. Åbn låget til beholderen til formalet kaffe, og stik enden af skeen ned i den. Bevæg skeen op og ned, indtil den tilstoppede formalede kaffe falder ned (fig. 27).
	Maskinens kredsløb er tilstoppet af kalk.	Afkalk maskinen med Philips-afkalkningsmiddel. Afkalk altid maskinen, når afkalkningsindikatoren begynder at blinke.
Maskinen mæler kaffebønnerne, men der kommer ikke kaffe ud.	Beholderen til formalet kaffe er tilstoppet.	Sluk maskinen, og tag bryggeenheden ud. Åbn låget til beholderen til formalet kaffe, og stik enden af skeen ned i den. Bevæg skeen op og ned, indtil den tilstoppede formalede kaffe falder ned (fig. 27).
Mælken er ikke skummet.	Maskiner med LatteGo: LatteGo er ikke samlet rigtigt.	Sørg for, at mælkebeholderen er samlet rigtigt på LatteGos ramme ("klik").
	Maskiner med LatteGo: Mælkebeholderen og/eller LatteGos ramme er beskidt.	Skil LatteGo ad, skyl begge delene under rindende vand, eller vask dem i opvaskemaskinen (se 'Rengøring af LatteGo efter hver brug').
	Maskiner med klassisk mælkeskummer: Mælkeskummeren er beskidt.	Rengør mælkeskummeren (se 'Rengøring af Classic-mælkeskummeren') omhyggeligt.
	Du har brugt en type mælk, der ikke egner sig til at lave skum.	Forskellige mælketyper giver forskellige mængder skum og forskellige skumkvaliteter. Vi har testet følgende mælketyper, som giver mælkeskum med et godt resultat: Letmælk eller sødmælk fra køer og laktosefri mælk.
Der siver mælk ud fra bunden af LatteGo-mælkebeholderen.	Rammen og mælkebeholderen er ikke samlet korrekt.	Indsæt først toppen af mælkebeholderen under krogen øverst på rammen. Tryk derefter den nederste del af mælkebeholderen på plads. Du hører et klik, når den låser på plads.
Maskinen ser ud til at være utæt.	Maskinen bruger vand til at skylle det indvendige kredsløb og bryggeenheden med. Dette vand løber igennem det indvendige system og direkte ned i drypbakken. Dette er normalt.	Tøm drypbakken dagligt, eller når indikatoren for fuld drypbakke stikker op fra dækslet til drypbakken. Tip: Sæt en kop under udløbet for at opsamle skyllevand og reducere mængden af vand i drypbakken.
	Drypbakken er overfyldt og er løbet over, hvilket får det til at se ud som om, maskinen er utæt.	Tøm drypbakken dagligt, eller når indikatoren for fuld drypbakke stikker op fra dækslet til drypbakken.

Problem	Årsag	Løsning
	Vandtanken er ikke sat helt i maskinen.	Sørg for, at vandtanken sidder korrekt: Tag den ud, og sæt den så langt ind i maskinen, den kan komme.
	Bryggeenheden er beskidt/tilstoppet.	Skyl bryggeenheden.
	Maskinen står ikke på en vandret overflade.	Anbring maskinen på en vandret overflade, så drypbakken ikke flyder over, og indikatoren for fuld drypbakke fungerer korrekt.
	Vandtanken er ikke sat helt i maskinen.	Sørg for, at vandtanken sidder korrekt: Tag den ud, og sæt den så langt ind i maskinen, den kan komme.
Jeg kan ikke aktivere AquaClean-vandfilteret, og maskinen beder om at blive afkalket.	Filteret er ikke monteret, eller det er ikke udskiftet i tide, efter at indikatoren for AquaClean-vandfilteret er begyndt at blinke. Det betyder, at maskinen ikke er helt fri for kalk.	Afkalk maskinen først, og monter derefter AquaClean-filteret.
Det nye vandfilter passer ikke.	Du forsøger at montere et andet filter end AquaClean-filteret.	Det er kun AquaClean-vandfilteret, der passer i maskinen.
	Gummiringen på AquaClean-filteret mangler.	Sæt gummiringen på AquaClean-filteret.
Maskinen siger en høj lyd.	Det er normalt, at der kommer lyde fra maskinen under brug.	Hvis maskinen begynder at lyde anderledes, skal bryggeenheden rengøres og smøres (se 'Smøring af bryggeenheden').
	AquaClean-vandfilteret blev ikke korrekt klargjort, og der trækkes nu luft ind i maskinen.	Tag AquaClean-filteret ud af vandtanken, og klargør det korrekt, inden du sætter det i igen. Se kapitlet "AquaClean-vandfilter" for at få trin-for-trin-instruktioner.
	Vandtanken er ikke sat helt i maskinen.	Sørg for, at vandtanken sidder korrekt: Tag den ud, og sæt den så langt ind i maskinen, den kan komme.

Tekniske specifikationer

Producenten forbeholder sig ret til at forbedre produktets tekniske specifikationer. Alle de forudindstillede mængder er cirkaangivelser.

Beskrivelse	Værdi
Størrelse (B x H x D)	246 x 372 x 433 mm
Vægt	7-7.5 kg
Længde af ledning	1000 mm
Vandtank	1,8 liter, aftagelig
Rumindhold af beholder til kaffebønner	275 g
Rumindhold af kaffegrumsbeholder	12 portioner
LatteGo-kapacitet (mælkebeholder)	250 ml
Justérbart kaffeudløb	85-145 mm
Nominel spænding – Nominel effekt – Strømforsyning	Se dataskiltet indvendigt på lågen (figur A11)

Inhalt

Geräteüberblick (Abb. A)	47
Bedienfeld (Abb. B)	47
Einführung	48
Vor dem ersten Gebrauch	49
Brühen von Getränken	50
Einstellungen der Kaffeemaschine anpassen	53
Die Brühgruppe herausnehmen und einsetzen	55
Reinigung und Wartung	56
AquaClean-Wasserfilter	59
Wasserhärte einstellen	61
Entkalkungsvorgang (30 Minuten)	61
Bestellen von Zubehör	62
Fehlerbehebung	63
Technische Daten	69

Geräteüberblick (Abb. A)

A1	Bedienfeld	A10	Serviceklappe
A2	Tassenhalter	A11	Etikett mit Typennummer
A3	Behälter für vorgemahlene Kaffee	A12	Wasserbehälter
A4	Deckel des Bohnenbehälters	A13	Heißwasserauslauf
A5	Einstellbarer Kaffeeauslauftrichter	A14	Kaffeersatzbehälter
A6	Netzstecker	A15	Vorderseite des Kaffeersatzbehälters
A7	Drehknopf für Mahlgrad	A16	Abdeckung für Abtropfschale
A8	Kaffeebohnenbehälter	A17	Abtropfschale
A9	Brühgruppe	A18	Anzeiger "Abtropfschale voll"

Zubehör

A19	Schmierfetttube	A22	Teststreifen zum Bestimmen der Wasserhärte
A20	AquaClean-Wasserfilter	A23	Klassischer Milchaufschäumer (Nur bestimmte Typen)
A21	Messlöffel	A24	LatteGo (Milchbehälter) (Nur bestimmte Typen)

Bedienfeld (Abb. B)

Eine Übersicht über alle Tasten und Symbole finden Sie in Abb. B. Nachstehend finden Sie die Beschreibung.

i Einige Tasten/Symbole gelten nur für bestimmte Gerätetypen.

B1	Ein-/Ausschalter	B7	Warnsymbole
B2	Getränke-Symbole*	B8	Start-Anzeige
B3	Aromastärke-/Gemahlener Kaffee-Symbol	B9	Start/Stop-Taste ►■-Taste
B4	Trinkmenge-Symbol	B10	Calc/Clean (Entkalken)-Symbol
B5	Milchmenge-Symbol (nur bestimmte Gerätetypen)	B11	AquaClean-Symbol
B6	Kaffeetemperatur-Symbol (nur bestimmte Gerätetypen)		

* Getränke-Symbole: Espresso, Espresso Lungo, Kaffee, Americano, Cappuccino, Latte Macchiato, Heißwasser, Dampf (nur bestimmte Gerätetypen)

Einführung

Herzlichen Glückwunsch zum Kauf einer vollautomatischen Kaffeemaschine von Philips! Um die Kundenunterstützung von Philips optimal zu nutzen, registrieren Sie Ihr Produkt bitte unter www.philips.com/welcome.

Lesen Sie die separate Sicherheitsbroschüre vor dem ersten Gebrauch des Gerät aufmerksam durch, und bewahren Sie sie für eine spätere Verwendung auf.

Um Ihnen den Einstieg zu erleichtern und um sicherzustellen, dass Sie Ihre Kaffeemaschine bestmöglich nutzen, bietet Ihnen Philips Unterstützung in verschiedener Form. Im Lieferumfang enthalten ist:

- 1 Eine Bedienungsanleitung mit bildbasierten Benutzeranweisungen und genaueren Informationen zur Reinigung und Wartung.

i Diese Espressomaschine gibt es in verschiedenen Ausführungen mit unterschiedlichen Funktionen. Jede Ausführung verfügt über eine eigene Typennummer. Sie finden diese Typennummer auf dem Etikett auf der Innenseite der Serviceklappe (siehe Abb. A11).

- 2 Eine Sicherheitsbroschüre mit Anweisungen zur sicheren Verwendung der Kaffeemaschine.
- 3 Für Online-Support (häufig gestellte Fragen, Videos usw.), scannen Sie den QR-Code auf dem Cover dieser Broschüre oder besuchen Sie die Seite www.philips.com/coffee-care.

i Dieses Gerät wurde mit Kaffee getestet. Zwar wurde die Maschine anschließend sorgfältig gereinigt, aber es ist möglich, dass noch ein Rest Kaffee in der Maschine ist. Wir garantieren aber, dass Ihre Maschine absolut neu ist.

Um den besten Kaffee zuzubereiten, passt die Kaffeemaschine die Menge des gemahlene Kaffees, der verwendet wird, automatisch an. Damit die Kaffeemaschine den Selbsteinstellungsprozess abschließen kann, sollten Sie zunächst 5 Tassen zubereiten.

Spülen Sie den LatteGo (Milchbehälter) und den klassischen Milchaufschäumer vor dem ersten Gebrauch.

Vor dem ersten Gebrauch

1. Einstellung der Kaffeemaschine

Nachdem Sie die Kaffeemaschine eingeschaltet haben, kann etwas Wasser aus dem Heißwasser- oder Kaffeeauslauf fließen. Das ist normal.

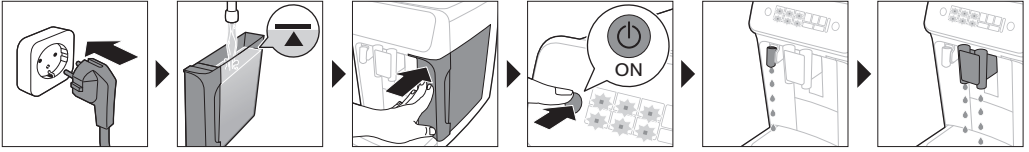

2. Den AquaClean-Wasserfilter aktivieren (5 Minuten).

Weitere Informationen finden Sie im Kapitel „AquaClean-Wasserfilter“.

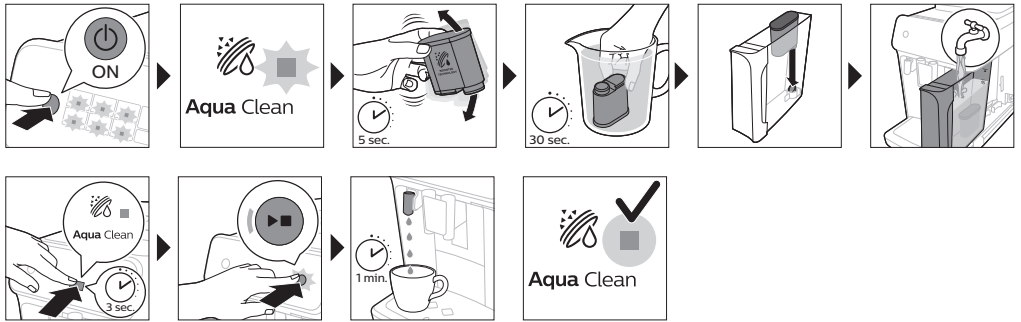

3. Wasserhärte einstellen

Schrittweise Anleitungen finden Sie im Kapitel „Wasserhärte einstellen“. Die Voreinstellung für die Wasserhärte ist 4: hartes Wasser.

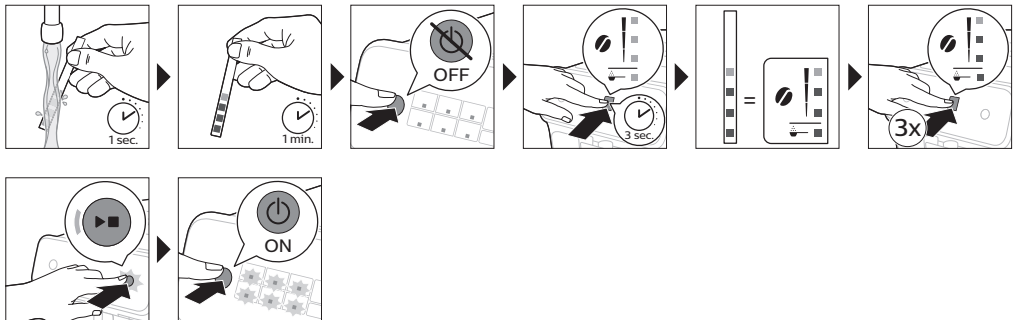

4. LatteGo zusammensetzen (nur bestimmte Gerätetypen)

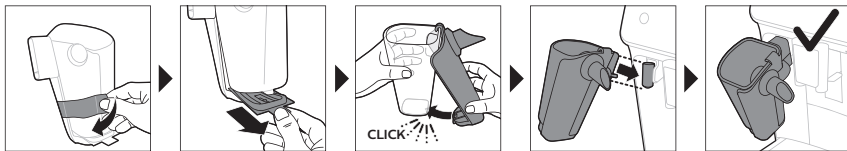

5. Den klassischen Milchaufschäumer zusammensetzen (nur bestimmte Gerätetypen)

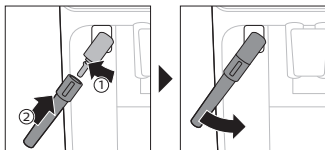

Brühen von Getränken

Allgemeine Schritte

- 1 Füllen Sie den Wasserbehälter mit Leitungswasser und den Kaffeebohnenbehälter mit Kaffeebohnen.
- 2 Drücken Sie den Ein-/Ausschalter, um die Maschine einzuschalten.
 - Die Maschine beginnt aufzuheizen und führt den automatischen Spülzyklus durch. Während sich das Gerät aufheizt, leuchten die Getränke-Symbole auf und erlöschen dann langsam, eines nach dem anderen.
 - Sobald alle Getränke-Symbole ständig aufleuchten, ist die Kaffeemaschine betriebsbereit.
- 3 Stellen Sie eine Tasse unter den Kaffeeauslaufrichter. Schieben Sie den Kaffeeauslaufrichter nach oben oder unten, um die Höhe an die Größe der verwendeten Tasse oder des verwendeten (Abb. 1) Glases anzupassen.

Getränke personalisieren

Mit diesem Gerät können Sie die Einstellung eines Getränks Ihren Wünschen gemäß anpassen. Nachdem Sie ein Getränk ausgewählt haben, können Sie:

- 1 die Aromastärke durch Tippen auf das Aromastärke-Symbol (Abb. 2) anpassen. Es gibt 3 Stärken, wobei die niedrigste Stufe den mildesten und die höchste Stufe den stärksten Kaffee braut.
- 2 Stellen Sie die Getränkemenge durch Tippen auf das Getränkemenge- (Abb. 3) bzw. das Milchmenge-Symbol ein (nur bestimmte Gerätetypen). Es gibt 3 Mengenstufen: niedrig, mittel und hoch.

i Sie können auch die Kaffeetemperatur je nach Vorliebe (siehe 'Die Kaffeetemperatur anpassen') einstellen.

Kaffee aus Kaffeebohnen zubereiten

- 1 Um eine Tasse Kaffee zuzubereiten, tippen Sie auf das Getränke-Symbol Ihrer Wahl.
 - Die Symbole für Aromastärke und Getränkemenge leuchten auf und zeigen die zuvor gewählte Einstellung an.

- Nun können Sie das Getränk gemäß Ihrem bevorzugten Geschmack (siehe 'Getränke personalisieren') anpassen.

2 Drücken Sie die Start/Stop▶■-Taste.

- Das Symbol für das Getränk blinkt, während das Getränk ausgegeben wird.

i Nur bestimmte Typen: Ein Americano besteht aus Espresso und Wasser. Wenn Sie einen Americano brühen, gibt das Gerät zuerst Kaffee und dann Wasser aus.

3 Um die Ausgabe von Kaffee zu beenden, bevor die Kaffeemaschine fertig ist, drücken Sie nochmals die Start/Stop▶■-Taste.

i Um 2 Tassen Kaffee gleichzeitig zuzubereiten, tippen Sie zweimal auf das Getränke-Symbol. Die 2-Tassen-Anzeige leuchtet auf.

Brühen von milchhaltigen Getränken mit LatteGo (Milchbehälter)

! LatteGo besteht aus einem Milchbehälter, einem Rahmen und einem Aufbewahrungsdeckel. Um ein Auslaufen zu vermeiden, achten Sie darauf, dass der Rahmen und der Milchbehälter ordnungsgemäß zusammengesetzt sind, bevor Sie den Milchbehälter füllen.

1 Um LatteGo anzubringen, setzen Sie zuerst den oberen Teil des Milchbehälters unter dem Haken am oberen Ende des Rahmens (Abb. 4). Drücken Sie dann das Unterteil des Milchbehälters wieder zurück. Sie hören ein Klicken, wenn er einrastet (Abb. 5).

Hinweis: Stellen Sie sicher, dass der Milchbehälter und der Rahmen sauber sind, bevor Sie sie zusammensetzen.

2 Kippen Sie LatteGo leicht und setzen Sie ihn auf den Heißwasserauslauftrichter (Abb. 6). Drücken Sie ihn wieder hinein, bis er einrastet (Abb. 7).

3 Füllen Sie LatteGo mit Milch bis zu der am Milchbehälter angebrachten Markierung für das Getränk, das Sie zubereiten (Abb. 8). Füllen Sie den Milchbehälter nicht über die angezeigte Maximalhöhe hinaus.

i Bei der Zubereitung individueller Milchgetränke müssen Sie den Milchbehälter mit mehr beziehungsweise weniger Milch füllen, als für diese Getränke auf LatteGo angegeben.

! Für optimale Ergebnisse verwenden Sie immer direkt aus dem Kühlschrank kommende Milch.

4 Stellen Sie eine Tasse auf die Abtropfschale.

5 Tippen Sie auf das Symbol für das milchhaltige Getränk Ihrer Wahl.

- Sie können das Getränk nun gemäß Ihrer persönlichen Vorlieben (siehe 'Getränke personalisieren') anpassen.

6 Drücken Sie die Start/Stop▶■-Taste.

- Das Symbol für das Getränk blinkt, während das Getränk ausgegeben wird. Wenn Sie einen Cappuccino oder Latte Macchiato zubereiten, gibt das Gerät zuerst Milch und dann Kaffee aus. Wenn Sie Café Latte brühen, gibt die Kaffeemaschine zuerst Kaffee und anschließend Milch aus.

- Um die Ausgabe von Milch zu stoppen, bevor die Kaffeemaschine die voreingestellte Menge ausgegeben hat, drücken Sie die Start/Stop▶■-Taste.

7 Um die Ausgabe des Getränks (Milch und Kaffee) zu beenden, bevor die Kaffeemaschine damit fertig ist, drücken Sie die Start/Stop▶■-Taste.

Milch mit dem klassischen Milchaufschäumer aufschäumen

i Verwenden Sie immer Milch direkt aus dem Kühlschrank. So erhalten Sie die optimale Schaumqualität.

- 1 Kippen Sie den schwarzen Silikon-Griff auf der Kaffeemaschine nach links und schieben Sie den Milchaufschäumer darauf (Abb. 9).
- 2 Füllen Sie ein Milchkännchen mit etwa 100 ml Milch für einen Cappuccino oder mit etwa 150 ml Milch für einen Latte Macchiato.
- 3 Tauchen Sie den Milchaufschäumer ca. 1 cm tief in die Milch.
- 4 Tippen Sie auf das Dampf-Symbol (Abb. 10).
 - Das Dampf-Symbol leuchtet auf und die Start-Anzeige beginnt zu blinken.
- 5 Drücken Sie die Start/Stopp **▶■**-Taste, um die Milch aufzuschäumen.
 - Die Espressomaschine beginnt mit dem Aufheizen; Dampf wird durch die Luft gepresst, die dadurch aufgeschäumt wird.
- 6 Wenn der Milchschaum im Milchkännchen das gewünschte Volumen erreicht hat, drücken Sie wieder die Start/Stopp **▶■**-Taste, um den Aufschäumvorgang zu beenden.

i Schäumen Sie Milch nie länger als 90 Sekunden lang auf. Das Aufschäumen wird automatisch nach 90 Sekunden beendet.

i Um die beste Milchschaumqualität zu erhalten, ist es nicht notwendig, das Milchkännchen während des Aufschäumens zu bewegen.

Brühen von Kaffee aus vorgemahlenem Kaffee

Sie können auch bereits gemahlene Kaffee anstelle von Kaffeebohnen verwenden, z. B. wenn Sie eine andere Kaffeesorte oder entkoffeinierten Kaffee bevorzugen.

- 1 Schalten Sie die Maschine durch Drücken des Ein-/Ausschalters ein, und warten Sie, bis sie betriebsbereit ist.
- 2 Öffnen Sie den Deckel des Behälters für gemahlene Kaffee, und schütten Sie einen Messlöffel gemahlene Kaffee in den Behälter (Abb. 12). Schließen Sie dann den Deckel.
- 3 Stellen Sie eine Tasse unter den Kaffeeauslauftrichter.
- 4 Wählen Sie ein einzelnes Getränk aus.
- 5 Drücken Sie 3 Sekunden lang (Abb. 13) das Aromastärke-Symbol.
 - Die Anzeige für gemahlene Kaffee leuchtet auf und die Start-Anzeige beginnt zu blinken.
- 6 Drücken Sie die Start/Stopp **▶■**-Taste.
- 7 Um die Ausgabe von Kaffee zu beenden, bevor die Kaffeemaschine fertig ist, drücken Sie nochmals die Start/Stopp **▶■**-Taste.

i Mit gemahlenem Kaffee können Sie immer nur jeweils einen Kaffee brühen.

i Gemahlener Kaffee wird nicht als vorher gewählte Stärkeeinstellung gespeichert. Jedes Mal, wenn Sie gemahlene Kaffee verwenden möchten, müssen Sie das Aromastärke-Symbol 3 Sekunden lang drücken.

i Wenn Sie gemahlene Kaffee auswählen, können Sie keine andere Aromastärke wählen.

Heißes Wasser bereiten

- 1 Entfernen Sie LatteGo beziehungsweise den Milchaufschäumer, falls er angebracht ist.

- 2 Tippen Sie auf das Heißwasser-Symbol (Abb. 14).
 - Die Getränkemenge-Anzeige leuchtet auf und zeigt die zuvor gewählte Getränke-Einstellung für Heißwasser.
- 3 Stellen Sie die gewünschte Menge Heißwasser ein, indem Sie auf das Getränkemenge-Symbol tippen (Abb. 3).
- 4 Drücken Sie die Start/Stopptaste.
 - Das Symbol für Heißwasser blinkt und heißes Wasser fließt aus dem Heißwasserauslauf (Abb. 15).
- 5 Um die Ausgabe von Heißwasser zu beenden, bevor die Kaffeemaschine den Vorgang abgeschlossen hat, drücken Sie nochmals die Start/Stopptaste.

Einstellungen der Kaffeemaschine anpassen

Einstellen der Standby-Zeit

- 1 Drücken Sie auf den Ein-/Ausschalter, um die Kaffeemaschine auszuschalten.
- 2 Sobald das Gerät ausgeschaltet ist: Halten Sie das Calc/Clean-Symbol (Abb. 16) gedrückt, bis die Calc/Clean-Anzeige und die Anzeigen für Aromastärke aufleuchten (Abb. 17).
- 3 Tippen Sie auf das Symbol für Aromastärke, um die gewünschte Standby-Zeit auszuwählen: 15, 30, 60 oder 180 Minuten. Jeweils 1, 2, 3 oder 4 Anzeigen des Symbols für Aromastärke leuchten auf.
- 4 Wenn Sie die Standby-Zeit fertig eingestellt haben, drücken Sie die Start/Stopptaste. Die Maschine schaltet sich aus.
- 5 Drücken Sie den Ein-/Ausschalter, um die Maschine wieder einzuschalten.

Die höchste Standardeinstellung für Ihre Getränke programmieren

Das Gerät verfügt für jedes Getränk über 3 Standardeinstellungen: niedrig, mittel und hoch. Sie können nur die Menge der höchsten Einstellung einstellen. Die neue Menge kann gespeichert werden, sobald die Start-Anzeige zu blinken beginnt.

i Bevor Sie damit beginnen, die Menge der Milchgetränke zu programmieren, setzen Sie LatteGo zusammen und gießen Sie Milch hinein.

- 1 Um die höchste Stufe der Mengeneinstellung anzupassen, drücken Sie 3 Sekunden lang das Symbol für das Getränk, für das Sie die Anpassung vornehmen möchten.
 - Die obere Anzeige für das Getränkemenge-Symbol und die obere Anzeige für das Milchmenge-Symbol (nur bei bestimmten Getränken) beginnt zu blinken; gleichzeitig beginnt die Start-/Stopptaste zu blinken; damit wird angezeigt, dass Sie sich im Programmiermodus befinden.
- 2 Drücken Sie die Start/Stopptaste. Die Kaffeemaschine beginnt, das ausgewählte Getränk zu brühen.
 - Zuerst beginnt die Start-Anzeige kontinuierlich zu leuchten. Sobald das Gerät bereit ist, die eingestellte Menge zu speichern, beginnt die Start/Stopptaste zu blinken.
- 3 Drücken Sie die Start/Stopptaste erneut, wenn die Tasse die gewünschte Menge Kaffee beziehungsweise Milch enthält.

- Bei Cappuccino oder Latte Macchiato wird zuerst die Milch ausgegeben. Drücken Sie die Start/Stop▶■-Taste erneut, wenn die Tasse die gewünschte Menge Kaffee beziehungsweise Milch enthält. Dann beginnt die Kaffeemaschine automatisch mit der Ausgabe des Kaffees. Drücken Sie die Start/Stop▶■-Taste noch einmal, wenn die Tasse die gewünschte Menge Kaffee beziehungsweise Milch enthält.

Nachdem Sie die neue größte Standardmenge für ein Getränk programmiert haben, wird die Maschine diese neue Menge jedes Mal ausgeben, wenn Sie die größte Menge dieses Getränks wählen.

i Sie können jeweils nur die höchste Stufe der Standardmenge einstellen.

i Für die Wiederherstellung der ursprünglichen Mengenstandardeinstellungen, siehe „Werkseinstellungen wiederherstellen“.

Die Kaffeetemperatur anpassen

Kaffeemaschinen ohne Temperatur-Symbol

- 1 Drücken Sie auf den Ein-/Ausschalter, **um die Kaffeemaschine** auszuschalten.
- 2 Sobald das Gerät ausgeschaltet ist: Halten Sie das Kaffeemenge-Symbol gedrückt, bis es aufleuchtet (Abb. 18).
- 3 Tippen Sie auf das Menge-Symbol, um die gewünschte Temperatur auszuwählen: normal, heiß oder sehr heiß
 - Es leuchten jeweils 1, 2 oder 3 Anzeigen auf.
- 4 Wenn Sie die Kaffeetemperatur fertig eingestellt haben, drücken Sie die Start/Stop▶■-Taste.
- 5 Drücken Sie den Ein-/Ausschalter, um die Maschine wieder einzuschalten.

i Wenn Sie die Kaffeemaschine nicht selbst ausschalten, schaltet sie sich nach einiger Zeit automatisch selbst aus.

Kaffeemaschinen mit Temperatur-Symbol (nur EP3221)

- 1 Tippen Sie wiederholt auf das Symbol für die Kaffeetemperatur, um die gewünschte Temperatur auszuwählen.

Werkseinstellungen wiederherstellen

Die Kaffeemaschine bietet Ihnen die Möglichkeit, die ursprünglichen Werkseinstellungen jederzeit wiederherzustellen.

i Sie können die ursprünglichen Standardeinstellungen nur wiederherstellen, wenn das Gerät ausgeschaltet ist.

- 1 Zum Ausschalten der Maschine drücken Sie den Ein-/Ausschalter.
- 2 Halten Sie das Espresso-Symbol 3 Sekunden lang gedrückt.
 - Die mittlere Anzeige des Symbols für GetränkeEinstellung leuchtet auf. Die Start/Stop-Taste beginnt zu blinken. Damit wird angezeigt, dass das Gerät nun bereit ist, die Einstellungen wiederherzustellen.
- 3 Drücken Sie die Start/Stop▶■-Taste, um zu bestätigen, dass Sie die Einstellungen wiederherstellen möchten.
- 4 Drücken Sie den Ein-/Ausschalter, um die Maschine wieder einzuschalten.

Einstellung des Mahlgrads

Sie können die Kaffeestärke mithilfe des Drehknopfs im Bohnenbehälter ändern. Je niedriger die Mahlgradeinstellung, desto feiner werden die Kaffeebohnen gemahlen und desto stärker wird der Kaffee. Es stehen 12 verschiedene Mahlwerkseinstellungen zur Auswahl.

Das Gerät wurde so eingestellt, dass der bestmögliche Geschmack aus Ihren Kaffeebohnen geholt wird. Daher empfehlen wir Ihnen, die Mahlwerkseinstellungen erst nach 100–150 zubereiteten Tassen Kaffee zu verändern (ca. 1 Monat Nutzung).

i Sie können den Mahlgrad nur einstellen, während die Kaffeemaschine Kaffeebohnen mahlt. Sie müssen 2 bis 3 Getränke brühen, bevor Sie den vollen Unterschied herauschmecken können.

⚠ Drehen Sie den Mahleinstellungs-Drehknopf immer nur jeweils um eine Position, um Schäden am Mahlwerk zu verhindern.

- 1 Stellen Sie eine Tasse unter den Kaffeeauslauftrichter.
- 2 Öffnen Sie den Deckel des Kaffeebohnenbehälters.
- 3 Tippen Sie auf das Espresso-Symbol und drücken Sie dann die Start/Stop▶■-Taste.
- 4 Wenn das Mahlwerk anfängt zu arbeiten, drücken Sie den Mahlwerk-Drehknopf und drehen Sie ihn nach links oder rechts. (Abb. 19)

Deaktivieren der Signaltöne des Bedienfelds

- 1 Drücken Sie auf den Ein-/Ausschalter, um die Kaffeemaschine auszuschalten.
- 2 Wenn die Kaffeemaschine ausgeschaltet ist, tippen Sie auf das Kaffeesymbol (bei EP3221 das Espresso Lungo-Symbol) und halten Sie den Finger gedrückt, bis die Leuchtanzeige im Symbol angeht. Die Start-Anzeige beginnt zu blinken.
- 3 Tippen Sie erneut auf das Kaffee-Symbol, um die Signaltöne des Bedienfelds zu deaktivieren. Die Anzeigeleuchte im Kaffee-Symbol erlischt.
- 4 Bestätigen Sie Ihre Wahl mit der Start-/Stopp-Taste.
- 5 Drücken Sie den Ein-/Ausschalter, um die Maschine wieder einzuschalten. Damit wurden die Signaltöne des Bedienfelds deaktiviert.

Hinweis: Wenn die Leuchte im Kaffee-Symbol nach dem Gedrückthalten des Symbols nicht aufleuchtet, wurden die Signaltöne des Bedienfelds bereits deaktiviert. Zum erneuten Aktivieren tippen Sie erneut auf das Symbol, und drücken Sie zum Bestätigen die Start-/Stopp-Taste.

Die Signaltöne des Ein-/Ausschalters und der Start-/Stopp-Taste können nicht deaktiviert werden.

Die Brühgruppe herausnehmen und einsetzen

Ausführliche Video-Anweisungen zum Entfernen, Einsetzen und Reinigen der Brühgruppe finden Sie unter www.philips.com/coffee-care.

Entfernen der Brühgruppe aus der Maschine

- 1 Schalten Sie die Maschine aus.
- 2 Nehmen Sie den Wasserbehälter heraus und öffnen Sie die Serviceklappe (Abb. 20).
- 3 Drücken Sie die PUSH-Taste (Abb. 21) und ziehen Sie am Griff der Brühgruppe, um diese aus der Kaffeemaschine (Abb. 22) herauszunehmen.

Wiedereinsetzen der Brühgruppe

⚠ Bevor Sie die Brühgruppe wieder in das Gerät einsetzen, stellen Sie sicher, dass sie richtig positioniert ist.

- Überprüfen Sie, ob die Brühgruppe in der richtigen Position ist. Der Pfeil auf dem gelben Zylinder auf der Seite der Brühgruppe muss auf einer Linie liegen mit dem schwarzen Pfeil und N (Abb. 23).
 - Wenn sie nicht ausgerichtet sind, drücken Sie den Hebel, bis er die Unterseite der Brühgruppe (Abb. 24) berührt.
- Schieben Sie die Brühgruppe entlang der Führungsschienen an den Seiten (Abb. 25) in die Maschine zurück, bis sie mit einem Klick (Abb. 26) einrastet. Drücken Sie nicht die PUSH-Taste (Drucktaste).
- Schließen Sie die Serviceklappe und setzen Sie den Wasserbehälter wieder ein.

Reinigung und Wartung

Regelmäßiges Reinigen und Warten halten Ihre Maschine in einwandfreiem Zustand und garantieren lang anhaltenden Kaffeegenuss und zuverlässigen Kaffeefluss.

In der folgenden Tabelle finden Sie ausführliche Informationen, wann und wie alle herausnehmbaren Bestandteile des Geräts gereinigt werden sollten. Weitere Informationen und Video-Anweisungen finden Sie unter www.philips.com/coffee-care. Auf Abbildung D finden Sie eine Übersicht über die Teile, die in der Spülmaschine gereinigt werden können.

Abnehmbare Teile	Wann wird das Gerät gereinigt	Wie wird das Gerät gereinigt
Brühgruppe	Wöchentlich	Nehmen Sie die Brühgruppe aus der Kaffeemaschine (siehe 'Die Brühgruppe herausnehmen und einsetzen'). Spülen Sie sie unter fließendem Leitungswasser (siehe 'Brühgruppe unter fließendem Leistungswasser reinigen').
	Monatlich	Reinigen Sie die Brühgruppe mit der Philips Tablette (siehe 'Reinigung der Brühgruppe mit den Tabletten zur Entfernung von Kaffeefett') zum Entfernen von Kaffeefett.
Klassischer Milchaufschäumer	Nach jedem Gebrauch	Um das Gerät gründlich zu reinigen, geben Sie zunächst Heißwasser mithilfe des eingesetzten Milchaufschäumers aus. Anschließend nehmen Sie den Milchaufschäumer ab und zerlegen ihn in seine Einzelteile. Reinigen Sie alle Teile unter fließendem Wasser oder in der Spülmaschine.
Behälter für vorgemahlene Kaffee	Prüfen Sie wöchentlich, ob der Behälter für gemahlene Kaffee nicht verstopft ist.	Ziehen Sie den Netzstecker aus der Steckdose, und entfernen Sie die Brühgruppe aus der Maschine. Öffnen Sie den Deckel des Behälters für gemahlene Kaffee und stecken Sie den Löffelstiel hinein. Bewegen Sie den Stiel auf und ab, bis der Klumpen aus gemahlenem Kaffee herausfällt (Abb. 27). Besuchen Sie www.philips.com/coffee-care für ausführliche Video-Anweisungen.

Abnehmbare Teile	Wann wird das Gerät gereinigt	Wie wird das Gerät gereinigt
Kaffeessatzbehälter	Leeren Sie den Kaffeessatzbehälter, wenn die Maschine Sie dazu auffordert. Reinigen Sie sie einmal pro Woche.	Entfernen Sie den Kaffeessatzbehälter immer bei eingeschalteter Maschine. Spülen Sie den Behälter mit etwas Spülmittel unter fließendem Wasser ab oder reinigen Sie ihn in der Spülmaschine. Die Vorderseite des Kaffeessatzbehälters ist nicht spülmaschinenfest.
Abtropfschale	Leeren Sie täglich die Abtropfschale, sobald die rote Anzeige „Abtropfschale voll“ durch die Abtropfschale (Abb. 28) zu sehen ist. Reinigen Sie die Abtropfschale einmal pro Woche.	Nehmen Sie die Abtropfschale (Abb. 29) heraus und spülen Sie sie unter fließendem Wasser mit etwas Spülmittel ab. Sie können die Abtropfschale auch in der Spülmaschine reinigen. Die Vorderseite des Kaffeessatzbehälters (Abb. A15) ist nicht spülmaschinenfest.
LatteGo	Nach jedem Gebrauch	Spülen Sie LatteGo unter fließendem Wasser ab oder reinigen Sie ihn im Geschirrspüler.
Schmierung der Brühgruppe	Alle 2 Monate	Beachten Sie die Tabelle mit Angaben zur Schmierung und schmieren Sie die Brühgruppe mit Philips Schmierfett (siehe 'Schmierung der Brühgruppe').
Wasserbehälter	Wöchentlich	Spülen Sie den Wasserbehälter unter fließendem Wasser ab.

Brühgruppe reinigen

Eine regelmäßige Reinigung der Brühgruppe beugt eine Verstopfung des internen Kreislaufs durch Kaffeereste vor. Supportvideos zum Entfernen, Einsetzen und Reinigen der Brühgruppe finden Sie unter www.philips.com/coffee-care.

Brühgruppe unter fließendem Leistungswasser reinigen

- 1 Entfernen Sie die Brühgruppe (siehe 'Die Brühgruppe herausnehmen und einsetzen').
- 2 Spülen Sie die Brühgruppe gründlich mit Wasser ab. Reinigen Sie vorsichtig (Abb. 30) den oberen Filter der Brühgruppe.
- 3 Lassen Sie die Brühgruppe an der Luft trocknen, bevor Sie sie zurück in die Maschine einsetzen. Trocknen Sie die Brühgruppe nicht mit einem Tuch, damit keine Fusseln in die Brühgruppe gelangen.

Reinigung der Brühgruppe mit den Tabletten zur Entfernung von Kaffee fett

Verwenden Sie nur die Philips Tabletten zum Entfernen von Kaffee fett.

- 1 Stellen Sie eine Tasse unter den Kaffeeauslauf. Füllen Sie den Wassertank mit frischem Wasser.
- 2 Geben Sie eine Tablette zur Entfernung von Kaffeeöl in den Behälter für vorgemahlene Kaffee.
- 3 Tippen Sie auf das Kaffeesymbol und halten Sie das Aromastärke-Symbol 3 Sekunden lang gedrückt; wählen Sie dann die Funktion für gemahlene Kaffee (Abb. 2).
- 4 Fügen Sie keinen vorgemahlene Kaffee hinzu. Drücken Sie die Start/Stopptaste, um den Brühvorgang zu starten. Sobald eine halbe Tasse Wasser gebrüht ist, ziehen Sie den Netzstecker des Geräts aus der Steckdose.
- 5 Lassen Sie die Kaffee fettenentfernungs-Lösung mindestens 15 Minuten lang einwirken.

58 Deutsch

- 6 Stecken Sie den Netzstecker zurück in die Wandsteckdose, und schalten Sie die Maschine ein, um den Brühzyklus abzuschließen. Leeren Sie die Tasse.
- 7 Nehmen Sie den Wasserbehälter heraus und öffnen Sie die Serviceklappe. Nehmen Sie die Brühgruppe (siehe 'Entfernen der Brühgruppe aus der Maschine') heraus und spülen Sie sie gründlich unter fließendem Wasser ab.
- 8 Setzen Sie die Brühgruppe und den Wassertank wieder ein und stellen Sie eine Tasse unter den Kaffeeauslauf.
- 9 Tippen Sie auf das Kaffeesymbol und halten Sie das Aromastärke-Symbol 3 Sekunden lang gedrückt; wählen Sie dann die Funktion für gemahlene Kaffee (Abb. 2). Fügen Sie keinen vorgemahlene Kaffee hinzu. Drücken Sie die Start/Stoppp►■-Taste, um den Brühvorgang zu starten. Wiederholen Sie dies zwei Mal. Leeren Sie die Tasse.

Schmierung der Brühgruppe

Schmieren Sie die Brühgruppe alle zwei Monate um sicherzustellen, dass die beweglichen Teile sich weiterhin leicht bewegen können.

- 1 Tragen Sie eine dünne Schicht Schmierfett auf den Kolben (grauer Teil) der Brühgruppe (Abb. 31) auf.
- 2 Tragen Sie eine dünne Schicht Schmierfett um den Schaft (grauer Teil) im unteren Teil der Brühgruppe (Abb. 32) auf.
- 3 Geben Sie eine dünne Schicht Fett auf die Schienen auf beiden Seiten (Abb. 33).

LatteGo (Milchbehälter) reinigen

LatteGo nach jedem Gebrauch reinigen

- 1 Nehmen Sie LatteGo von der Maschine (Abb. 34) ab.
- 2 Gießen Sie etwaige Milchreste aus.
- 3 Drücken Sie die Entriegelungstaste, und nehmen Sie den Milchbehälter aus dem Rahmen von LatteGo (Abb. 35).
- 4 Reinigen Sie alle Teile in der Spülmaschine oder mit lauwarmen fließendem Wasser und etwas Spülmittel.

Reinigen des klassischen Milchaufschäumers

Reinigen Sie den klassischen Milchaufschäumer nach jeder Verwendung.

Reinigen Sie den Milchaufschäumer jedes Mal, wenn Sie ihn verwenden - aus hygienischen Gründen und um die Bildung von Milchrückständen zu verhindern.

- 1 Stellen Sie eine Tasse unter den Milchaufschäumer.
- 2 Tippen Sie auf das Dampfsymbol und drücken Sie dann die Start/Stoppp►■-Taste, um mit der Ausgabe von Dampf zu beginnen; schütten Sie Milch weg, die sich möglicherweise noch im Milchaufschäumer befindet.
- 3 Um die Ausgabe von Dampf nach ein paar Sekunden zu beenden, drücken Sie erneut die Start/Stoppp►■-Taste.
- 4 Reinigen Sie den Milchaufschäumer mit einem feuchten Tuch.

Tägliche Reinigung des klassischen Milchaufschäumers

- 1 Lassen Sie den Milchaufschäumer vollständig abkühlen.
- 2 Kippen Sie den Milchaufschäumer nach links (Abb. 36) und nehmen Sie das Metallteil und das Silikonteil (Abb. 37) herunter.

- 3 Nehmen Sie die beiden Teile (Abb. 38) auseinander und spülen Sie sie mit frischem Wasser ab oder reinigen Sie sie in der Spülmaschine. Vergewissern Sie sich, dass das kleine Loch am Metallschlauch vollständig sauber und nicht durch Milchrückstände verstopft ist.
- 4 Setzen Sie die zwei Teile des Milchaufschäumer wieder zusammen und setzen Sie den Milchaufschäumer wieder auf das Gerät.

AquaClean-Wasserfilter

Ihre Kaffeemaschine ist für AquaClean geeignet. Um ein noch besseres Kaffee-Aroma zu erhalten, können den AquaClean-Wasserfilter in den Wasserbehälter setzen. Der Wasserfilter verringert auch den Entkalkungsaufwand, indem er die Bildung von Kalk in Ihrem Gerät reduziert. Sie können den AquaClean-Wasserfilter bei Ihrem Händler vor Ort, einem autorisierten Service-Center oder online unter www.philips.com/parts-and-accessories erwerben.

AquaClean-Symbol und -Anzeige

Ihr Gerät verfügt über eine Anzeige für den AquaClean-Wasserfilter (Abb. 39); damit wird der Status des Filters angezeigt. Anhand der nachstehenden Tabelle können Sie feststellen, welche Maßnahmen erforderlich sind, wenn die Anzeige aufleuchtet oder blinkt.



Wenn Sie das Gerät zum ersten Mal verwenden, blinkt die AquaClean-Anzeige orange. Dies zeigt an, dass Sie mit der Verwendung des AquaClean-Wasserfilters beginnen können. Wenn Sie keinen AquaClean-Wasserfilter aktivieren, erlischt die Anzeige nach einer Weile automatisch.



Sobald Sie den Filter installiert und ihn mithilfe des AquaClean-Symbols aktiviert haben, wird die AquaClean-Anzeige blau. Damit wird bestätigt, dass der AquaClean-Filter aktiviert ist.



Wenn der Filter erschöpft ist, blinkt die Anzeige des AquaClean-Filters orange, um Sie daran zu erinnern, den Filter auszuwechseln.



Auch wenn das orangefarbene AquaClean-Anzeigelicht nicht leuchtet, können Sie einen AquaClean-Filter aktivieren; dazu müssen Sie das Gerät zuerst entkalken.

Den AquaClean-Wasserfilter aktivieren (5 Minuten).

i Das Gerät erkennt nicht automatisch, dass ein Filter in den Wasserbehälter eingesetzt wurde. Sie müssen daher jeden neuen AquaClean-Wasserfilter, den Sie mithilfe des AquaClean-Symbols installieren, aktivieren.

Auch wenn die orangefarbene AquaClean-Anzeige nicht leuchtet, können Sie einen AquaClean-Filter aktivieren; dazu müssen Sie das Gerät jedoch zuerst entkalken.

i Sie können Ihren AquaClean-Wasserfilter erst dann verwenden, wenn Ihr Gerät vollkommen kalkfrei ist.

Bevor Sie den AquaClean-Wasserfilter aktivieren, muss der Filter vorbereitet werden. Dazu wird er in Wasser eingeweicht, wie nachstehend beschrieben. Wenn Sie dies nicht tun, könnte Luft in das Gerät gesaugt werden; dies verursacht ein lautes Geräusch und das Gerät ist dann nicht mehr in der Lage, Kaffee zu brühen.

- 1 Stellen Sie sicher, dass die Maschine eingeschaltet ist.
- 2 Schütteln Sie den Filter ca. 5 Sekunden (Abb. 40) lang.

- 3 Tauchen Sie den Filter mit der Oberseite in eine Kanne mit kaltem Wasser, und schütteln/drücken Sie ihn (Abb. 41).
- 4 Der Filter ist jetzt bereit für den Gebrauch und kann in den Wasserbehälter eingesetzt werden.
- 5 Setzen Sie den AquaClean-Filter senkrecht auf den Filteranschluss im Wasserbehälter. Drücken Sie ihn auf den niedrigstmöglichen Punkt (Abb. 42).
- 6 Füllen Sie den Wassertank mit frischem Wasser und setzen Sie ihn wieder in das Gerät ein.
- 7 Nehmen Sie LatteGo vom Gerät, sofern er sich am Gerät befindet.
- 8 Stellen Sie einen Behälter unter den Heißwasserauslauf/Milchaufschäumer.
- 9 Drücken Sie 3 Sekunden lang das AquaClean-Symbol (Abb. 43). Die Start-Anzeige beginnt zu blinken.
- 10 Drücken Sie die Start/Stopp--Taste, um den Aktivierungsvorgang zu beginnen.
- 11 Heißwasser wird aus dem Heißwasserauslauf/Milchaufschäumer ausgegeben werden (3 Minuten).
- 12 Sobald der Aktivierungsvorgang beendet ist, leuchtet die blaue AquaClean-Anzeige auf um zu bestätigen, dass der AquaClean-Wasserfilter ordnungsgemäß aktiviert wurde.

Den AquaClean-Wasserfilter auswechseln (5 Minuten).

Sobald 95 Liter Wasser durch den Filter gelaufen sind, funktioniert der Filter nicht mehr. Die AquaClean-Anzeige wechselt auf orange und beginnt zu blinken, um Sie daran zu erinnern, den Filter auszuwechseln. Solange die Anzeige blinkt, können Sie den Filter auswechseln, ohne das Gerät zuerst zu entkalken. Wenn Sie den AquaClean-Filter nicht austauschen, wird schließlich die orangefarbene Anzeige erlöschen. In diesem Fall können Sie den Filter trotzdem auswechseln, müssen allerdings zuerst das Gerät entkalken.

Wenn die orangefarbene AquaClean-Anzeige blinkt:

- 1 Nehmen Sie den alten AquaClean-Filter heraus.
- 2 Installieren Sie einen neuen Filter, wie im Kapitel „Den AquaClean-Wasserfilter aktivieren (5 Minuten)“ beschrieben.

i Tauschen Sie den AquaClean-Wasserfilter mindestens alle 3 Monate aus, selbst wenn die Kaffeemaschine noch nicht anzeigt, dass ein Filteraustausch notwendig ist.

Deaktivieren der AquaClean-Erinnerung

Wenn Sie den Philips AquaClean-Wasserfilter nicht mehr verwenden möchten, können Sie die AquaClean-Erinnerungen jederzeit deaktivieren (AquaClean-Anzeige blinkt orange):

- 1 Drücken Sie auf den Ein-/Ausschalter, um die Kaffeemaschine auszuschalten.
- 2 Halten Sie bei ausgeschalteter Maschine so lange das AquaClean-Symbol gedrückt, bis dieses Symbol aufleuchtet. Die Start-Anzeige beginnt zu blinken.
- 3 Tippen Sie auf erneut auf das AquaClean-Symbol, um die Erinnerungen zu deaktivieren. Der AquaClean-Symbol erlischt.
- 4 Bestätigen Sie Ihre Wahl mit der Start-/Stopp-Taste.
- 5 Drücken Sie den Ein-/Ausschalter, um die Maschine wieder einzuschalten. Der AquaClean-Erinnerungen sind nun deaktiviert.

Hinweis: Die Aktivierung eines neuen AquaClean-Filter führt automatisch zum erneuten Aktivieren der AquaClean-Erinnerungen.

Wasserhärte einstellen

i Wir empfehlen Ihnen, den Wasserhärtegrad gemäß dem Wasserhärtegrad in Ihrer Region einzustellen. So sorgen Sie für eine optimale Leistung und stellen eine längere Lebensdauer des Geräts sicher. Dies erspart Ihnen auch, das Gerät allzu häufig entkalken zu müssen. Die Voreinstellung für die Wasserhärte ist 4: hartes Wasser.

Verwenden Sie den Wasserhärte-Teststreifen im Lieferumfang, um die Wasserhärte in Ihrer Region zu bestimmen:

- 1 Halten Sie den Wasserhärte-Teststreifen eine Sekunde lang in Leitungswasser (Abb. 44).
- 2 Warten Sie eine Minute. Die Anzahl der Quadrate auf dem Teststreifen, die rot werden, zeigen die Wasserhärte (Abb. 45) an.

Stellen Sie die Wasserhärte richtig auf dem Gerät ein:

- 1 Drücken Sie auf den Ein-/Ausschalter, **um die Kaffeemaschine** auszuschalten.
- 2 Sobald die Kaffeemaschine ausgeschaltet ist, halten Sie das Aromastärke-Symbol gedrückt, bis alle Anzeigen im Symbol aufleuchten (Abb. 2).
- 3 Tippen Sie 1, 2, 3 oder 4 Mal auf das Aromastärke-Symbol. Die Anzahl der leuchtenden Anzeigen sollte der Anzahl der roten Quadrate auf dem Teststreifen entsprechen (Abb. 46). Wenn es keine roten Quadrate auf dem Teststreifen gibt (alle Quadrate sind grün), wählen Sie eine Anzeige.
- 4 Sobald Sie die richtige Wasserhärte eingestellt haben, drücken Sie die Start/Stopptaste.
- 5 Drücken Sie den Ein-/Ausschalter, um das Gerät einzuschalten.

i Da Sie die Wasserhärte nur einmal einstellen, wird die Aromastärke-Funktion verwendet, um die Wasserhärte auszuwählen. Dies hat keinen Einfluss auf die Aromastärke der Getränke, die Sie danach zubereiten.

Entkalkungsvorgang (30 Minuten)

Verwenden Sie ausschließlich Entkalker von Philips. Unter keinen Umständen dürfen Sie Entkalker auf Schwefel-, Salz- oder Essigsäurebasis (Essig) verwenden, da dies den Wasserkreislauf der Maschine beschädigen kann und die Kalkablagerungen nicht ordnungsgemäß auflöst. Wenn Sie einen anderen Entkalker als den von Philips verwenden, verfällt die Garantie. Auch wenn Sie das Gerät nicht entkalken, verfällt die Garantie. Die Philips Entkalkungslösung ist im Online-Shop unter www.philips.com/coffee-care erhältlich.

Wenn die Calc/Clean-Anzeige beginnt, langsam zu blinken, müssen Sie das Gerät entkalken.

- 1 Stellen Sie sicher, dass die Maschine eingeschaltet ist.
- 2 Nehmen Sie LatteGo beziehungsweise den Milchaufschäumer ab, sollte er sich am Gerät befinden.
- 3 Entfernen Sie die Abtropfschale und den Kaffeesatzbehälter, leeren Sie diese und setzen Sie beides in die Maschine zurück.
- 4 Nehmen Sie den Wasserbehälter ab, und entleeren Sie ihn. Entfernen Sie dann den AquaClean-Wasserfilter.
- 5 Gießen Sie die gesamte Flasche Philips Entkalker in den Wasserbehälter und füllen Sie ihn dann bis zur Markierung Calc/Clean (Entkalken) mit frischem Wasser auf (Abb. 47). Setzen Sie ihn wieder in die Maschine ein.
- 6 Stellen Sie einen großen Behälter (1,5 l) unter den Kaffeeauslauf und den Wasserauslauf.
- 7 Drücken Sie 3 Sekunden lang das Entkalken-Symbol und drücken Sie dann auf die Start-/Stopptaste.

62 Deutsch

- 8 Die erste Phase des Entkalkungsvorgangs startet. Der Entkalkungsvorgang dauert ungefähr 30 Minuten und besteht aus einem Entkalkungszyklus und einem Spülzyklus. Während des Entkalkungsvorgangs blinkt die Calc/Clean-Anzeige um anzuzeigen, dass der Entkalkungsvorgang fortschreitet.
- 9 Lassen Sie die Entkalkungslösung durch das Gerät laufen, bis Sie auf dem Display daran erinnert werden, dass der Wasserbehälter leer ist.
- 10 Leeren Sie den Wasserbehälter, spülen Sie ihn aus und füllen Sie ihn bis zur Markierung Calc/Clean mit frischem Wasser auf.
- 11 Entleeren Sie den Behälter und setzen Sie ihn wieder unter den Kaffeeauslauftrichter und den Wasserauslauftrichter. Drücken Sie die dann nochmals die Start/Stop▶■-Taste.
- 12 Die zweite Phase des Entkalkungszyklus, der Spülzyklus, wird gestartet und dauert drei Minuten. Während dieses Vorgangs geht die Anzeige auf dem Bedienfeld ein und aus; damit wird angezeigt, dass das Gerät gerade durchgespült wird.
- 13 Warten Sie, bis die Maschine kein Wasser mehr ausgibt. Wenn kein Wasser mehr läuft, ist der Reinigungsvorgang beendet.
- 14 Jetzt wird das Gerät wieder aufheizen. Sobald all Getränke-Symbole kontinuierlich aufleuchten, ist die Kaffeemaschine wieder betriebsbereit.
- 15 Installieren und aktivieren Sie einen neuen AquaClean-Wasserfilter im Wassertank (siehe 'Den AquaClean-Wasserfilter aktivieren (5 Minuten)').
 - Wenn der Entkalkungsvorgang beendet ist, blinkt die AquaClean-Anzeige eine Weile, um Sie daran zu erinnern, einen neuen AquaClean-Wasserfilter einzusetzen.

 **Tipp: Der AquaClean-Filter reduziert den Entkalkungsaufwand!**

Wenn der Entkalkungsvorgang unterbrochen wurde

Sie können den Entkalkungsvorgang abbrechen, indem Sie den Ein-/Ausschalter auf dem Bedienfeld drücken. Wenn der Entkalkungsvorgang vorzeitig unterbrochen wurde, gehen Sie wie folgt vor:

- 1 Leeren und spülen Sie den Wasserbehälter gründlich.
- 2 Füllen Sie den Wasserbehälter bis zur Markierung Calc/Clean mit frischem Wasser, und schalten Sie das Gerät wieder ein. Die Maschine heizt auf und führt einen automatischen Spülzyklus durch.
- 3 Bevor Sie Getränke zubereiten, führen Sie einen manuellen Spülzyklus durch. Um einen manuellen Spülzyklus durchzuführen, geben Sie erst einen halben Wassertank heißes Wasser aus, indem Sie wiederholt auf das Heißwasser-Symbol (Abb. 14) tippen, und brühen Sie dann zwei Tassen gemahlene Kaffee, ohne gemahlene Kaffee hinzuzugeben.

i Wenn die Entkalkung nicht beendet wurde, muss so bald wie möglich ein weiterer Entkalkungsvorgang durchgeführt werden.

Bestellen von Zubehör

Verwenden Sie zum Reinigen und Entkalken der Maschine nur Philips Wartungsprodukte. Sie können diese Produkte bei Ihrem lokalen Händler, in den autorisierten Kundenzentren oder online unter www.philips.com/parts-and-accessories erwerben. Um eine vollständige Online-Ersatzteilliste zu finden, geben Sie die Modellnummer Ihrer Maschine ein. Sie finden die Modellnummer auf der Innenseite der Serviceklappe.

Wartungsprodukte und Typnummern:

- Entkalkungslösung CA6700
- AquaClean-Wasserfilter CA6903 (Abb. 48)
- Fett für Brühgruppe HD5061

- Kaffeefettlöser-Tabletten CA6704

Fehlerbehebung

In diesem Kapitel werden die häufigsten Probleme beschrieben, die beim Gebrauch der Maschine auftreten können. Supportvideos und eine vollständige Liste häufig gestellter Fragen finden Sie unter www.philips.com/coffee-care. Sollten Sie das Problem nicht beheben können, wenden Sie sich an ein Philips Service-Center in Ihrem Land. Kontaktinformationen können Sie der Garantieschrift entnehmen.

Warnsymbole

Warnsymbol	Lösung
	<p>Die Anzeige „Wassertank leer“ leuchtet</p> <ul style="list-style-type: none"> - Der Wasserbehälter ist fast leer. Füllen Sie den Wasserbehälter bis zur Maximal-Markierung mit frischem Wasser. - Der Wasserbehälter ist nicht ordnungsgemäß eingesetzt. Setzen Sie den Wasserbehälter wieder ein.
	<p>Die Anzeige „Kaffeefassbehälter leeren“ leuchtet auf</p> <ul style="list-style-type: none"> - Der Kaffeefassbehälter ist voll. Entfernen und entleeren Sie den Kaffeefassbehälter immer bei eingeschaltetem Gerät. Warten Sie mindestens 5 Sekunden, bevor Sie den Behälter wieder einsetzen.
	<p>Die Warnanzeige leuchtet auf.</p> <ul style="list-style-type: none"> - Der Kaffeefassbehälter und/oder die Abtropfschale ist nicht oder nicht richtig eingesetzt. Setzen Sie den Kaffeefassbehälter bzw. die Abtropfschale wieder ein und achten Sie darauf, dass sie in der richtigen Position sind. - Die Serviceklappe ist offen. Nehmen Sie den Wasserbehälter ab und achten Sie darauf, dass die Serviceklappe geschlossen ist.
	<p>Die Warnanzeige blinkt</p> <ul style="list-style-type: none"> - Die Brühgruppe ist nicht oder nicht richtig eingesetzt. Nehmen Sie die Brühgruppe heraus und stellen Sie sicher, dass sie richtig einrastet. Eine Schritt-für-Schritt-Anleitung finden Sie in Kapitel „Die Brühgruppe herausnehmen und einsetzen“. - Die Brühgruppe ist blockiert. Nehmen Sie die Brühgruppe heraus und spülen Sie sie unter fließendem Wasser ab. Schmieren Sie dann die Brühgruppe und setzen Sie sie wieder in das Gerät ein. Eine Schritt-für-Schritt-Anleitung finden Sie in Kapitel „Reinigung und Wartung“.
	<p>Die Warnanzeige leuchtet auf und die Start-Anzeige blinkt.</p> <p>Im Inneren der Maschine ist etwas Luft eingeschlossen. Um die Luft aus der Maschine zu lassen, füllen Sie den Wasserbehälter mit Wasser, stellen Sie eine Tasse unter den klassischen Milchaufschäumer und drücken Sie die blinkende Start-/Stopp-Taste.</p> <p>Vorsicht: Beim klassischen Milchaufschäumer werden kleine Heißwasserstrahlen ausgegeben, um die Luft entweichen zu lassen.</p>
	<p>Die AquaClean-Anzeige blinkt: Setzen Sie den AquaClean-Wasserfilter ein (oder ersetzen Sie den AquaClean-Wasserfilter) und aktivieren Sie ihn. Eine Schritt-für-Schritt-Anleitung finden Sie in Kapitel „AquaClean-Wasserfilter“.</p>

**Warnsym-
bol****Lösung**

Calc / clean

Die Entkalkungsanzeige blinkt langsam: Entkalken Sie das Gerät (siehe 'Entkalkungsvorgang (30 Minuten)').



Die Anzeigen in den Getränke-Symbolen leuchten auf und erlöschen nacheinander. Die Maschine heizt sich auf und/oder setzt Luft frei, die in die Maschine gelangt ist. Warten Sie, bis alle Getränkeanzeigen ununterbrochen leuchten.



Die Anzeigen aller Warnsymbole blinken.



Setzen Sie das Gerät zurück, indem Sie den Netzstecker aus der Steckdose ziehen und dann neu anstecken. Bevor Sie das Gerät wieder einschalten, führen Sie folgende Schritte aus:



- Nehmen Sie den AquaClean-Wasserfilter vom Wasserbehälter ab.



- Setzen Sie den Wasserbehälter wieder ein. Schieben Sie ihn so weit wie möglich in die Maschine ein, um sicherzustellen, dass er sich an der richtigen Position befindet.



- Öffnen Sie den Deckel des Behälters für gemahlene Kaffee und überprüfen Sie, ob er mit Kaffeepulver verstopft ist. Um ihn zu reinigen, stecken Sie einem Löffelstiel in den Behälter für gemahlene Kaffee und bewegen Sie den Stiel auf und ab, bis das verstopfende Kaffeepulver nach unten fällt (Abb. 27). Nehmen Sie die Brühgruppe heraus und entfernen Sie den gemahlene Kaffee, der heruntergefallen ist. Setzen Sie die saubere Brühgruppe wieder ein.



- Schalten Sie das Gerät wieder ein.

Wenn das Problem jetzt behoben ist, war der AquaClean-Filter nicht gut vorbereitet. Bereiten Sie den AquaClean-Filter vor dem erneuten Einsetzen gemäß den Schritten 1 und 2 im Kapitel „Den AquaClean-Wasserfilter aktivieren (5 Minuten)“ vor.

Wenn die Anzeigen nach wie vor blinken, könnte das Gerät möglicherweise überhitzt sein. Schalten Sie das Gerät aus und nach 30 Minuten wieder ein. Sollten die Anzeigen nach wie vor blinken, wenden Sie sich an das Service-Center in Ihrem Land. Kontaktinformationen können Sie der internationalen Garantieschrift entnehmen.

Tabelle für Fehlerbehebung

In diesem Kapitel werden die häufigsten Probleme beschrieben, die beim Gebrauch der Maschine auftreten können. Supportvideos und eine vollständige Liste häufig gestellter Fragen finden Sie unter www.philips.com/coffee-care. Sollten Sie das Problem nicht beheben können, wenden Sie sich an ein Philips Service-Center in Ihrem Land. Kontaktinformationen können Sie der Garantieschrift entnehmen.

Problem**Ursache****Lösung**

Die Abtropfschale wird schnell voll.

Das ist normal. Die Maschine spült den internen Kreislauf und die Brühgruppe mit Wasser. Ein Teil des Wassers fließt durch das interne System direkt in die Abtropfschale.

Leeren Sie täglich die Abtropfschale, sobald die rote Anzeige „Abtropfschale voll“ durch die Abdeckung der Abtropfschale zu sehen ist. Tipp: Stellen Sie ein Tasse unter den Auslauf, um herausfließendes Wasser aufzufangen.

Problem	Ursache	Lösung
Die Anzeige „Kaffeessatzbehälter leeren“ leuchtet kontinuierlich.	Sie haben den Kaffeessatzbehälter bei ausgeschaltetem Gerät geleert.	Leeren Sie den Kaffeessatzbehälter immer bei eingeschaltetem Gerät. Nehmen Sie den Kaffeessatzbehälter heraus, warten Sie mindestens 5 Sekunden lang, und setzen Sie ihn dann wieder ein.
Das Gerät fordert auf, den Kaffeessatzbehälter zu leeren, obwohl der Behälter nicht voll ist.	Das Gerät hat den Zähler bei der letzten Entleerung des Kaffeessatzbehälters nicht zurückgesetzt.	Warten Sie stets ca. 5 Sekunden ab, bevor Sie den Kaffeessatzbehälter wieder einsetzen. Auf diese Weise wird der Kaffeessatzzähler auf 0 zurückgesetzt.
		Leeren Sie den Kaffeessatzbehälter immer bei eingeschaltetem Gerät. Wenn der Kaffeessatzbehälter bei ausgeschaltetem Gerät geleert wird, wird der Kaffeessatzzähler nicht zurückgesetzt.
Der Kaffeessatzbehälter ist übertoll, aber die Anzeige „Kaffeessatzbehälter leeren“ ist nicht aufgeleuchtet.	Sie haben die Abtropfschale entfernt, ohne den Kaffeessatzbehälter zu entleeren.	Wenn Sie die Abtropfschale herausnehmen, entleeren Sie auch den Kaffeessatzbehälter, selbst wenn er nur einige wenige Kaffeeportionen enthält. Auf diese Weise wird der Kaffeessatzzähler auf 0 zurückgesetzt, sodass die Kaffeeportionen wieder korrekt gezählt werden.
Ich kann die Brühgruppe nicht entnehmen.	Die Brühgruppe ist nicht in der richtigen Position.	Setzen Sie das Gerät folgendermaßen zurück: Schließen Sie die Serviceklappe und setzen Sie den Wasserbehälter wieder ein. Schalten Sie die Maschine aus und wieder ein. Versuchen Sie erneut, die Brühgruppe zu entfernen. Eine Schritt-für-Schritt-Anleitung finden Sie in Kapitel „Die Brühgruppe herausnehmen und einsetzen“.
Ich kann die Brühgruppe nicht einsetzen.	Die Brühgruppe ist nicht in der richtigen Position.	Setzen Sie das Gerät folgendermaßen zurück: Schließen Sie die Serviceklappe und setzen Sie den Wasserbehälter wieder ein. Lassen Sie die Brühgruppe ausgebaut. Schalten Sie das Gerät aus und ziehen Sie den Netzstecker aus der Steckdose. Warten Sie 30 Sekunden lang; schließen Sie dann das Gerät wieder an und schalten Sie es wieder ein. Bringen Sie die Brühgruppe dann in die richtige Position, und setzen Sie sie wieder in die Maschine ein. Eine Schritt-für-Schritt-Anleitung finden Sie in Kapitel „Die Brühgruppe herausnehmen und einsetzen“.

Problem	Ursache	Lösung
Der Kaffee ist wässrig.	Die Brühgruppe ist schmutzig oder muss geölt werden.	Nehmen Sie die Brühgruppe (siehe 'Entfernen der Brühgruppe aus der Maschine') heraus, spülen Sie sie unter fließendem Wasser ab und lassen Sie sie trocknen. Schmieren Sie dann die beweglichen Teile (siehe 'Schmierung der Brühgruppe').
	Das Gerät führt den Selbsteinstellungsvorgang durch. Dieser Vorgang wird automatisch gestartet, wenn Sie das Gerät zum ersten Mal verwenden, wenn Sie eine andere Art von Kaffeebohnen verwenden oder nach einer längeren Gebrauchspause.	Bereiten Sie zunächst 5 Tassen Kaffee zu, damit das Gerät den Selbsteinstellungsvorgang abschließen kann.
	Es ist ein zu grober Mahlgrad eingestellt.	Stellen Sie einen feineren (niedrigeren) Mahlgrad ein. Bereiten Sie 2 bis 3 Getränke zu, um den Unterschied voll schmecken zu können.
Der Kaffee ist nicht heiß genug.	Die Temperatur ist zu niedrig eingestellt.	Stellen Sie die Temperatur auf die höchste Stufe (siehe 'Die Kaffeetemperatur anpassen').
	Wenn Sie eine kalte Tasse verwenden, sinkt die Temperatur des Getränks.	Wärmen Sie die Tassen vor, indem Sie sie mit heißem Wasser ausspülen.
	Die Temperatur des Getränks sinkt, wenn Milch hinzugefügt wird.	Unabhängig davon, ob Sie heiße oder kalte Milch hinzufügen, sinkt dadurch stets die Temperatur des Kaffees. Wärmen Sie die Tassen vor, indem Sie sie mit heißem Wasser ausspülen.
Es kommt kein Kaffee oder der Kaffee fließt nur langsam heraus.	Der AquaClean-Filter wurde nicht entsprechend für die Installation vorbereitet.	Entfernen Sie den AquaClean-Filter und versuchen Sie erneut, einen Kaffee zu brühen. Wenn dies funktioniert, stellen Sie sicher, dass der AquaClean-Wasserfilter richtig vorbereitet wurde, bevor Sie ihn wieder einsetzen. Eine Schritt-für-Schritt-Anleitung finden Sie in Kapitel „AquaClean-Wasserfilter“.
		Nach einer längeren Gebrauchspause müssen Sie den AquaClean-Filter erneut für eine Verwendung vorbereiten und ihn dann wieder neu einsetzen. Siehe Schritt 1 bis 3 des Kapitels „Den AquaClean-Wasserfilter aktivieren“.

Problem	Ursache	Lösung
	Der AquaClean-Wasserfilter ist verstopft.	Tauschen Sie den AquaClean-Wasserfilter alle 3 Monate aus. Ein Filter, der älter als 3 Monate ist, kann sich verstopfen.
	Es ist ein zu feiner Mahlgrad eingestellt.	Stellen Sie einen gröberen (höheren) Mahlgrad ein. Beachten Sie, dass sich dies auf den Kaffeegeschmack auswirkt.
	Die Brühgruppe ist verschmutzt.	Nehmen Sie die Brühgruppe heraus, und spülen Sie sie unter fließendem Wasser (siehe 'Brühgruppe unter fließendem Leistungswasser reinigen') ab.
	Der Kaffeeauslaufrichter ist verschmutzt.	Reinigen Sie den Kaffeeauslaufrichter und seine Öffnungen mithilfe eines Pfeifenreinigers oder einer Nadel.
	Der Behälter für gemahlene Kaffeebohnen ist verstopft.	Schalten Sie das Gerät aus und nehmen Sie die Brühgruppe heraus. Öffnen Sie den Deckel des Behälters für gemahlene Kaffeebohnen und stecken Sie den Löffelstiel hinein. Bewegen Sie den Stiel auf und ab, bis der Klumpen aus gemahlenem Kaffee herausfällt (Abb. 27).
	Der Maschinenkreislauf ist von Kalk zugesetzt.	Entkalken Sie das Gerät mit Philips Entkalker. Entkalken Sie das Gerät immer dann, wenn die Entkalkungsanzeige zu blinken beginnt.
Die Maschine mahlt Kaffeebohnen, aber es kommt kein Kaffee.	Der Behälter für gemahlene Kaffeebohnen ist verstopft.	Schalten Sie das Gerät aus und nehmen Sie die Brühgruppe heraus. Öffnen Sie den Deckel des Behälters für gemahlene Kaffeebohnen und stecken Sie den Löffelstiel hinein. Bewegen Sie den Stiel auf und ab, bis der Klumpen aus gemahlenem Kaffee herausfällt (Abb. 27).
Die Milch schäumt nicht auf.	Geräte mit LatteGo: LatteGo ist falsch zusammengesetzt.	Achten Sie darauf, dass der Milchbehälter richtig am Rahmen von LatteGo angebracht ist (Geräusch beim Einrasten).
	Geräte mit LatteGo: Der Milchbehälter und/oder Rahmen des LatteGo ist schmutzig.	Zerlegen Sie LatteGo, spülen Sie beide Teile unter fließendem Wasser ab oder reinigen Sie die Teile in der Spülmaschine (siehe 'LatteGo nach jedem Gebrauch reinigen').

Problem	Ursache	Lösung
	Geräte mit klassischem Milchaufschäumer: Der Milchaufschäumer ist verschmutzt.	Reinigen Sie den Milchaufschäumer (siehe 'Reinigen des klassischen Milchaufschäumers') gründlich.
	Die verwendete Milchsorte eignet sich nicht zum Aufschäumen.	Die Menge und die Qualität des erzielbaren Milchschaums variieren je nach der verwendeten Milchsorte. Wir haben die folgenden Milcharten getestet, und sie lassen sich gut aufschäumen: Kuhmilch (teiltrahmt oder vollfett) und laktosefreie Milch.
Milch entweicht von der Unterseite des LatteGo-Milchbehälters.	Der Rahmen und der Milchbehälter sind nicht richtig zusammengesetzt.	Setzen Sie zuerst den oberen Teil des Milchbehälters unter den Haken am oberen Ende des Rahmens. Drücken Sie dann das Unterteil des Milchbehälters zurück. Sie hören ein Klicken, wenn er einrastet.
Die Maschine scheint undicht zu sein.	Die Maschine spült den internen Kreislauf und die Brühgruppe mit Wasser. Das Wasser fließt durch das interne System direkt in die Abtropfschale. Das ist normal.	Leeren Sie die Abtropfschale täglich oder sobald die rote Anzeige „Abtropfschale voll“ durch die Abdeckung der Abtropfschale zu sehen ist. Tipp: Stellen Sie eine Tasse unter den Heißwasserauslauf, um Spülwasser aufzufangen und so die Menge des Wassers in der Abtropfschale zu verringern.
	Die Abtropfschale ist voll und läuft über, sodass es danach aussieht, als ob die Maschine undicht ist.	Leeren Sie die Abtropfschale täglich oder sobald die rote Anzeige „Abtropfschale voll“ durch die Abdeckung der Abtropfschale zu sehen ist.
	Der Wasserbehälter wurde nicht richtig eingesetzt und nun wird Luft in das Gerät gesaugt.	Achten Sie darauf, dass der Wasserbehälter in der richtigen Position ist. Nehmen Sie ihn heraus und setzen Sie ihn erneut ein, wobei sie ihn so weit wie möglich in das Gerät hineinschieben.
	Die Brühgruppe ist verschmutzt/verstopft.	Spülen Sie die Brühgruppe ab.
	Die Maschine steht nicht auf einer gerade Oberfläche.	Stellen Sie das Gerät auf eine ebene Fläche, damit die Abtropfschale nicht überläuft und die Anzeige „Abtropfschale voll“ ordnungsgemäß funktioniert.

Problem	Ursache	Lösung
	Der Wasserbehälter wurde nicht richtig eingesetzt und nun wird Luft in das Gerät gesaugt.	Achten Sie darauf, dass der Wasserbehälter in der richtigen Position ist. Nehmen Sie ihn heraus und setzen Sie ihn erneut ein, wobei sie ihn so weit wie möglich in das Gerät hineinschieben.
Ich kann den AquaClean-Wasserfilter nicht aktivieren und das Gerät will entkalkt werden.	Der Filter wurde nicht installiert beziehungsweise nicht rechtzeitig ausgetauscht, nachdem die Anzeige des AquaClean-Wasserfilters zu blinken begann. Dies bedeutet, dass Ihre Kaffeemaschine nicht vollständig kalkfrei ist.	Entkalken Sie das Gerät, bevor Sie den AquaClean-Wasserfilter einsetzen.
Der neue Wasserfilter passt nicht.	Sie versuchen gerade einen Filter zu einzusetzen, der kein AquaClean-Wasserfilter ist.	Es passen nur AquaClean-Wasserfilter in das Gerät.
	Der Dichtungsring auf dem AquaClean-Wasserfilter ist nicht ordnungsgemäß positioniert.	Platzieren Sie den Dichtungsring wieder auf den AquaClean-Wasserfilter.
Das Gerät macht ein lautes Geräusch.	Es ist ganz normal, dass Ihre Maschine bei Verwendung hörbar ist.	Wenn die Maschine andere Geräusche von sich gibt, reinigen Sie die Brühgruppe, und schmieren Sie sie (siehe 'Schmierung der Brühgruppe').
	Der AquaClean-Wasserfilter wurde nicht ordnungsgemäß vorbereitet, sodass jetzt Luft in das Gerät gesaugt wird.	Nehmen Sie den AquaClean-Wasserfilter aus dem Wasserbehälter und bereiten Sie ihn ordnungsgemäß für den Gebrauch vor, bevor Sie ihn wieder einsetzen. Eine Schritt-für-Schritt-Anleitung finden Sie in Kapitel „AquaClean-Wasserfilter“.
	Der Wasserbehälter wurde nicht richtig eingesetzt und nun wird Luft in das Gerät gesaugt.	Achten Sie darauf, dass der Wasserbehälter in der richtigen Position ist. Nehmen Sie ihn heraus und setzen Sie ihn erneut ein, wobei sie ihn so weit wie möglich in das Gerät hineinschieben.

Technische Daten

Der Hersteller behält sich das Recht vor, die technischen Eigenschaften des Produkts zu verbessern. Alle voreingestellten Mengen sind Circa-Mengen.

Beschreibung	Wert
Größe (B x H x T)	246 x 372 x 433 mm
Gewicht	7–7.5 kg
Netzkabellänge	1000 mm
Wasserbehälter	1,8 Liter, abnehmbar
Fassungsvermögen des Kaffeebohnenbehälters	275 g
Kapazität des Kaffeesatzbehälters	12 Portionen
Fassungsvermögen des LatteGo (Milchbehälter)	250 ml
Anpassbare Öffnungshöhe	85-145 mm
Nennspannung – Nennleistung – Netzanschluss	Siehe Etikette auf der Innenseite der Serviceklappe (Abb. A11)

Contenido

Descripción general del aparato (Fig. A)	71
Panel de control (Fig. B)	71
Introducción	72
Antes de utilizarlo por primera vez	72
Preparación de bebidas	74
Cambio de los ajustes de la máquina	76
Retirada e inserción del grupo de preparación del café	79
Limpieza y mantenimiento	79
Filtro de agua AquaClean	82
Ajuste de la dureza del agua	84
Procedimiento de eliminación de los depósitos de cal (30 minutos)	84
Solicitud de accesorios	85
Resolución de problemas	86
Especificaciones técnicas	92

Descripción general del aparato (Fig. A)

A1	Panel de control	A10	Puerta de mantenimiento
A2	Soporte para tazas	A11	Etiqueta de datos con el número de tipo
A3	Compartimento de café molido	A12	Depósito de agua
A4	Tapa de la tolva de granos	A13	Boquilla de agua caliente
A5	Boquilla de dispensación del café ajustable	A14	Recipiente para posos de café
A6	Clavija	A15	Panel frontal del recipiente de posos de café
A7	Rueda de configuración del molinillo	A16	Tapa de la bandeja de goteo
A8	Tolva de granos de café	A17	Bandeja de goteo
A9	Grupo de preparación del café	A18	Indicador de 'bandeja de goteo llena'

Accesorios

A19	Tubo de grasa	A22	Tira de prueba de dureza del agua
A20	Filtro de agua AquaClean	A23	Espumador de leche clásico (solo en modelos específicos)
A21	Cuchara de dosificación	A24	LatteGo (depósito de leche) (solo en modelos específicos)

Panel de control (Fig. B)

Consulte la figura B para ver una descripción general de todos los botones e iconos. A continuación encontrará la descripción.

i Algunos de los botones e iconos son solo para modelos específicos.

B1	Botón de encendido/apagado	B7	Iconos de advertencia
B2	Iconos de bebida*	B8	Piloto de inicio
B3	Icono de intensidad del aroma/café molido	B9	Inicio/parada ►■ Botón
B4	Icono de cantidad de bebida	B10	Icono de Calc/clean
B5	Icono de cantidad de leche (solo en modelos específicos)	B11	Icono de AquaClean
B6	Icono de temperatura del café (solo en modelos específicos)		

* Iconos de bebida: expreso, expreso largo, café, americano, capuchino, latte macchiato, agua caliente, vapor (solo en modelos específicos)

Introducción

¡Enhorabuena por la adquisición de una cafetera totalmente automática Philips! Para sacar el mayor partido a la asistencia que Philips le ofrece, registre el producto en www.philips.com/welcome.

Lea atentamente el librito de seguridad separado antes de usar la máquina por primera vez y consérvelo por si necesitara consultarlo en el futuro.

Para ayudarle a empezar y sacarle el máximo provecho al aparato, Philips le ofrece ayuda de muchas maneras. En la caja encontrará:

- 1 Este manual del usuario con instrucciones de uso con imágenes e información más detallada sobre la limpieza y el mantenimiento.

i Hay varias versiones de esta cafetera expreso, todas ellas con funciones distintas. Cada versión tiene un número de tipo. Puede encontrar el número de tipo en la etiqueta de datos que se encuentra dentro de la puerta de mantenimiento (consulte la Fig. A11).

- 2 El folleto de seguridad adjunto con instrucciones sobre cómo usar el aparato de forma segura.
- 3 Para obtener ayuda en línea (preguntas frecuentes, vídeos, etc.), escanee el código QR de la portada de este folleto o visite www.philips.com/coffee-care

i Este aparato se ha probado con café. Aunque se ha limpiado cuidadosamente, es posible que quede algún residuo de café. Le garantizamos, no obstante, que el aparato es absolutamente nuevo.

El aparato ajusta automáticamente la cantidad de café molido que se utiliza para hacer un café con el mejor sabor. Debe preparar 5 cafés al principio para permitir que la máquina complete su ajuste automático.

Asegúrese de enjuagar el LatteGo (el depósito de leche) o el espumador de leche clásico antes de utilizarlo por primera vez.

Antes de utilizarlo por primera vez

1. Preparación de la cafetera

Después de encender la cafetera, puede salir un poco de agua por la boquilla de agua caliente o la boquilla dispensadora de café. Esto es normal.

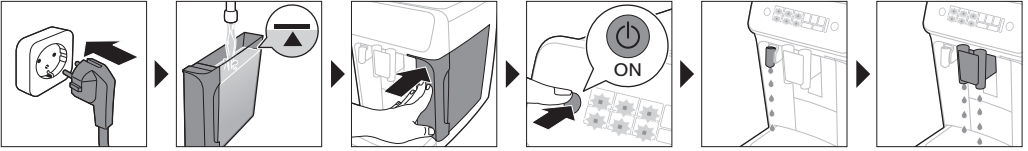

2. Activación del filtro de agua AquaClean (5 min)

Para obtener más información, consulte el capítulo "Filtro de agua AquaClean".



3. Ajuste de la dureza del agua

Consulte el capítulo Ajuste de la dureza del agua para obtener instrucciones detalladas. El ajuste predeterminado de la dureza del agua es 4: agua dura.

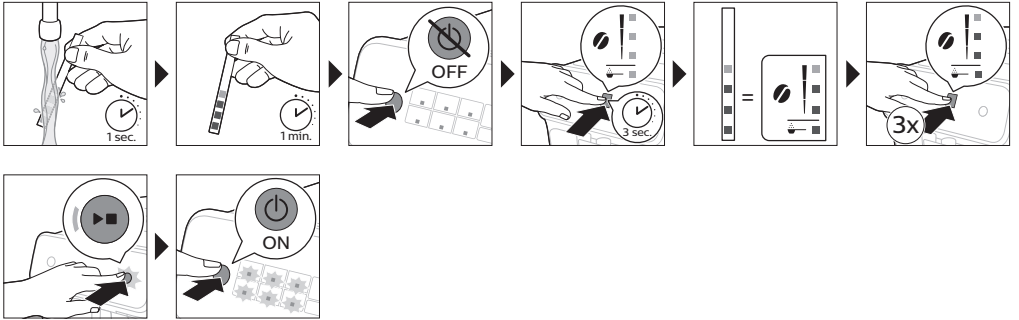

4. Montaje de LatteGo (solo en modelos específicos)



5. Montaje del espumador de leche clásico (solo en modelos específicos)

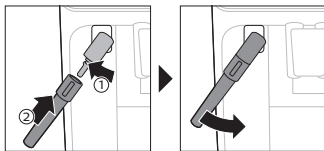

Preparación de bebidas

Pasos generales

- 1 Llene el depósito de agua con agua del grifo y la tolva de granos, con granos.
- 2 Pulse el botón de encendido/apagado para encender el aparato.
 - La máquina empieza a calentarse y lleva a cabo el ciclo de enjuagado automático. Durante el calentamiento, los pilotos de los iconos de las bebidas se iluminan y se apagan lentamente de uno en uno.
 - Cuando todos los pilotos de los iconos de las bebidas están iluminados de forma continua, el aparato está listo para utilizarse.
- 3 Coloque una taza debajo de la boquilla dispensadora de café. Deslice la boquilla dispensadora de café arriba o abajo para ajustar la altura al tamaño de la taza o del vaso que esté usando (Fig. 1).

Personalización de bebidas

Este aparato le permite cambiar los ajustes de una bebida a su gusto. Tras seleccionar una bebida, puede hacer lo siguiente:

- 1 Ajustar la intensidad del aroma tocando el icono (Fig. 2) de intensidad del aroma. Hay 3 intensidades: la más baja es el más suave y la más alta es la más fuerte.
- 2 Ajuste la cantidad de bebida tocando el icono de cantidad (Fig. 3) de bebida o de cantidad de leche (solo en modelos específicos). Hay 3 cantidades: bajo, medio y alto.

i También puede ajustar la temperatura del café a su propio gusto (consulte 'Ajuste de la temperatura del café').

Preparación de café con granos de café

- 1 Para preparar un café, toque el icono de bebida que desee.
 - Los pilotos de intensidad del aroma y cantidad se encenderán y mostrarán el ajuste seleccionado anteriormente.
 - Ahora puede ajustar la bebida al sabor (consulte 'Personalización de bebidas') deseado.
- 2 Pulse el botón de inicio/parada ►■.
 - El piloto del icono de bebida parpadea mientras se está dispensando la bebida.

i Solo en modelos específicos: Un café americano está hecho de café expreso y agua. Cuando prepara un café americano, la máquina dispensa primero un expreso y luego agua.

- 3 Para detener la dispensación de café antes de que el aparato haya terminado, pulse otra vez el botón de inicio/parada ►■.

i Para preparar 2 cafés a la vez, toque el icono de bebida dos veces. Se encenderá el piloto x2.

Preparación de bebidas con leche con LatteGo (el depósito de leche)

A LatteGo consiste en un depósito de leche, un marco y una tapa para almacenamiento. Para evitar pérdidas, asegúrese de que el marco y el depósito de leche se han montado correctamente antes de llenar dicho depósito de leche.

- 1 Para montar LatteGo, inserte primero la parte superior del depósito de leche bajo el gancho de la parte superior del marco (Fig. 4). Luego encaje la parte inferior del depósito de leche. Oirá un clic cuando se encaje en su lugar (Fig. 5).

Nota: Asegúrese de que el depósito de leche y el marco están limpios antes de conectarlos.

- 2 Inclíne ligeramente LatteGo y colóquelo en la boquilla (Fig. 6) de agua caliente. A continuación, presiónelo hasta que encaje en su lugar (Fig. 7).
- 3 Llene LatteGo de leche hasta el nivel indicado en el depósito de leche para la bebida que está preparando (Fig. 8). No llene el depósito de leche por encima de la indicación de nivel máximo.

i Si ha personalizado la cantidad de leche, es posible que necesite llenar el depósito con más o menos leche de la indicada para esta bebida en LatteGo.

U Utilice siempre leche recién sacada del frigorífico para obtener unos resultados óptimos.

- 4 Coloque una taza en la bandeja de goteo.
- 5 Toque el icono de bebida con leche que desee.
 - Ahora puede ajustar la bebida a su gusto (consulte 'Personalización de bebidas').
- 6 Pulse el botón de inicio/parada ►■.
 - El piloto del icono de bebida parpadea mientras se está dispensando la bebida. Al preparar un capuchino o un latte macchiato, el aparato dispensa primero la leche y luego el café. Al preparar un caffè latte, la máquina dispensa primero el café y, a continuación, la leche.
 - Para detener la dispensación de leche antes de que el aparato haya dispensado la cantidad programada, pulse el botón de inicio/parada ►■.
- 7 Para detener la dispensación de la bebida completa (leche y café) antes de que la máquina haya terminado, mantenga pulsado el botón de inicio/parada ►■.

Espumar leche con el espumador de leche clásico

U Utilice siempre leche sacada directamente del frigorífico para lograr una espuma de la mejor calidad.

- 1 Inclíne el asa negra de silicona del aparato hacia la izquierda y deslice el espumador de leche hacia ella (Fig. 9).
- 2 Llene una jarra de leche con unos 100 ml de leche para un capuchino y unos 150 ml de leche para un latte macchiato.
- 3 Inserte el espumador de leche en la leche aproximadamente 1 cm.
- 4 Toque el icono (Fig. 10) de vapor.
 - El piloto del icono de vapor se enciende y el piloto de inicio empieza a parpadear.
- 5 Pulse el botón de inicio/parada ►■ para espumar la leche (Fig. 11).
 - El aparato empieza a calentarse, se fuerza el paso de vapor hacia la leche y se espuma la leche.
- 6 Cuando la espuma de leche haya alcanzado el volumen necesario en la jarra de leche, pulse el botón de inicio/parada ►■ otra vez para dejar de espumar la leche.

i No espume nunca la leche durante más de 90 segundos. El aparato deja de espumar automáticamente al cabo de 90 segundos.

i No es necesario mover la jarra de leche durante el espumado para conseguir la mejor calidad de espumado de leche.

Preparación de café con café molido

Puede elegir usar café molido previamente en lugar de granos, por ejemplo si prefiere una variedad de café diferente o café descafeinado.

- 1 Pulse el botón de encendido/apagado para encender la cafetera y espere hasta que esté lista para usar.
- 2 Abra la tapa del compartimento de café molido y ponga una cuchara de medida rasa en él (Fig. 12). Cierre la tapa.
- 3 Coloque una taza debajo de la boquilla dispensadora de café.
- 4 Seleccione una sola bebida.
- 5 Pulse el icono de intensidad del aroma durante 3 segundos (Fig. 13).
 - El piloto de café molido se ilumina y el piloto de inicio empieza a parpadear.
- 6 Pulse el botón de inicio/parada ►■.
- 7 Para detener la dispensación de café antes de que el aparato haya terminado, pulse otra vez el botón de inicio/parada►■.

i Con café molido, solamente se puede preparar un café a la vez.

i El ajuste de café molido no se guarda como un ajuste de intensidad seleccionado previamente. Cada vez que desee usar café molido, tendrá que pulsar el icono de intensidad del aroma durante 3 segundos.

i Si selecciona café molido, no puede seleccionar una intensidad de aroma diferente.

Dispensación de agua caliente

- 1 Si está colocado, quite el LatteGo o el espumador de leche.
- 2 Toque el icono (Fig. 14) de agua caliente.
 - Los pilotos de cantidad de bebida se encenderán y mostrarán el ajuste de bebida seleccionado anteriormente para el agua caliente.
- 3 Ajuste la cantidad de agua caliente a su gusto tocando el icono (Fig. 3) de cantidad de bebida.
- 4 Pulse el botón de inicio/parada ►■.
 - El piloto del icono de agua caliente parpadea y el agua caliente se dispensa desde la boquilla (Fig. 15) de agua caliente.
- 5 Para detener la dispensación de agua caliente antes de que el aparato haya terminado, pulse otra vez el botón de inicio/parada►■.

Cambio de los ajustes de la máquina

Ajuste del tiempo de espera

- 1 Pulse el botón de encendido/apagado para apagar el aparato.
- 2 Cuando el aparato esté apagado: mantenga pulsado el icono (Fig. 16) Calc/Clean hasta que se enciendan (Fig. 17) la luz de Calc/Clean y las luces de intensidad del aroma.
- 3 Toque el icono de intensidad del aroma para seleccionar el tiempo de espera requerido: 15, 30, 60 o 180 minutos. Se iluminan respectivamente 1, 2, 3 o 4 luces del icono de intensidad del aroma.

- 4 Cuando haya terminado de ajustar el tiempo de espera, presione el botón de inicio/parada. El aparato se apaga.
- 5 Pulse el botón de encendido/apagado para volver a encender el aparato.

Programación del ajuste predeterminado máximo para sus bebidas

El aparato dispone de 3 ajustes predeterminados para cada bebida: bajo, medio y alto. Solo es posible ajustar la cantidad de ajuste máxima. Es posible almacenar la cantidad nueva en cuanto la luz de arranque empieza a parpadear.

i Antes de empezar a programar la cantidad de una bebida con leche, monte el LatteGo y vierta leche en él.

- 1 Para establecer el ajuste de cantidad más alto, mantenga pulsado durante 3 segundos el icono de la bebida que desee ajustar.
 - El piloto superior del icono de cantidad de bebida y el piloto superior del icono de cantidad leche (solo en modelos específicos) comienzan a parpadear, al igual que el botón de inicio/parada▶■, lo que indica que se encuentra en el modo de programación.
- 2 Pulse el botón de inicio/parada ▶■. El aparato empieza a preparar la bebida seleccionada.
 - Al principio el piloto de inicio se ilumina de forma continua. Cuando el aparato está listo para guardar el volumen ajustado, el piloto de inicio/parada empieza a parpadear.
- 3 Pulse el botón de inicio/parada▶■ otra vez cuando la taza contenga la cantidad deseada de café o leche.
 - En caso de un capuchino o un latte macchiato, primero se dispensa la leche. Pulse el botón de inicio/parada ▶■ cuando la taza contenga la cantidad deseada de leche. El aparato empieza a dispensar el café automáticamente. Pulse el botón de inicio/parada ▶■ otra vez cuando la taza contenga la cantidad deseada.

Después programar la cantidad máxima predeterminada de una bebida, el aparato dispensará esta nueva cantidad cada vez que seleccione la cantidad máxima de esa bebida.

i Solo se puede ajustar el nivel más alto de cantidad predeterminada.

i Si desea volver a los ajustes de cantidad predeterminados, consulte "Restablecimiento de los ajustes de fábrica".

Ajuste de la temperatura del café

Aparatos sin icono de temperatura

- 1 Pulse el botón de encendido/apagado para **apagar** el aparato.
- 2 Cuando el aparato esté apagado: mantenga pulsado el icono de cantidad de café hasta que los pilotos de este icono se enciendan (Fig. 18).
- 3 Toque el icono de cantidad para seleccionar la temperatura deseada: Normal, alta o máxima.
 - Se encienden 1, 2 o 3 pilotos respectivamente.
- 4 Cuando haya terminado de ajustar la temperatura del café, presione el botón de inicio/parada▶■.
- 5 Pulse el botón de encendido/apagado para volver a encender el aparato.

i Si el usuario no apaga el aparato, este se apagará automáticamente después de un tiempo.

Aparatos con icono de temperatura (solo EP3221)

- 1 Toque el icono de temperatura del café varias veces para seleccionar la temperatura deseada.

Restablecimiento de los ajustes de fábrica

El aparato ofrece la posibilidad de restablecer los ajustes predeterminados de las bebidas en cualquier momento.

i Solo es posible restablecer los ajustes predeterminados cuando el aparato está apagado.

- 1 Pulse el botón de encendido/apagado para apagar el aparato.
- 2 Mantenga pulsado 3 segundos el icono de expreso.
 - Los pilotos del medio de los iconos de ajuste de bebida se iluminan. El piloto de inicio/parada empieza a parpadear, lo que indica que los ajustes están listos para restablecerse.
- 3 Pulse el botón de inicio/parada ►■ para confirmar que desea restablecer los ajustes.
- 4 Pulse el botón de encendido/apagado para volver a encender el aparato.

Selección de los ajustes de molido

Puede cambiar la intensidad del café con la rueda de configuración del molinillo situada en el contenedor de granos de café. Cuanto menor sea el ajuste del molinillo, más finos se molerán los granos de café y más intenso será el café. Puede elegir entre 12 ajustes diferentes para el molinillo. La máquina está concebida para extraer el mejor sabor de sus granos de café. Por consiguiente, es recomendable que no realice ajustes en el molinillo hasta que haya preparado entre 100 y 150 tazas de café (aprox. 1 mes de uso).

i Solo es posible establecer los ajustes del molinillo cuando el aparato está moliendo granos de café. Necesita preparar 2 o 3 bebidas antes de que pueda apreciar la diferencia.

⚠ Para evitar daños en el molinillo, no gire la rueda de configuración del molinillo más de un grado cada vez.

- 1 Coloque una taza debajo de la boquilla dispensadora de café.
- 2 Abra la tapa de la tolva de granos de café.
- 3 Toque el icono de expreso y luego pulse el botón de inicio/parada ►■.
- 4 Cuando el molinillo empiece a moler, pulse la rueda de configuración del molinillo y gírela hacia la izquierda o la derecha. (Fig. 19)

Desactivar los pitidos del panel de control

- 1 Pulse el botón de encendido/apagado para apagar el aparato.
- 2 Cuando la cafetera esté apagada, mantenga pulsado el icono de café (icono de espresso lungo en la EP3221) hasta que el piloto del icono se encienda. El piloto de inicio empezará a parpadear.
- 3 Toque el icono de café otra vez para desactivar los pitidos del panel de control. El piloto del icono de café se apaga.
- 4 Pulse el botón de inicio/parada para confirmar su elección.
- 5 Pulse el botón de encendido/apagado para volver a encender el aparato. Los pitidos del panel de control ya se han desactivado.

Nota: Si el piloto del icono de café no se ilumina después de tocar y mantener pulsado el icono, significa que los pitidos del panel de control ya se han desactivado. Para activarlos de nuevo, toque el icono otra vez y confirme pulsando el botón de inicio/parada.

Los pitidos del botón de encendido/apagado y del botón de inicio/parada no se pueden desactivar.

Retirada e inserción del grupo de preparación del café

Acceda a www.philips.com/coffee-care para consultar el vídeo de instrucciones detalladas sobre cómo quitar, introducir y limpiar el grupo de preparación de café.

Extracción del grupo de preparación de café de la máquina

- 1 Apague el aparato.
- 2 Retire el depósito de agua y abra la puerta (Fig. 20) de mantenimiento.
- 3 Presione el asa (Fig. 21) PUSH y tire del asa del grupo de preparación del café para retirarlo del aparato (Fig. 22).

Colocación del grupo de preparación de café

⚠ Antes de volver a colocar el grupo de preparación del café en la máquina, asegúrese de que se encuentra en la posición correcta.

- 1 Compruebe si el grupo de preparación del café está en la posición correcta. La flecha del cilindro amarillo del lateral del grupo de preparación de café debe estar alineada con la flecha negra y la letra N (Fig. 23).
 - Si no están alineadas, baje la palanca hasta que entre en contacto con la base del grupo (Fig. 24) de preparación de café.
- 2 Vuelva a colocar el grupo de preparación del café en la máquina a lo largo de los raíles de guía de los laterales (Fig. 25) hasta que encaje en su posición y se oiga un clic (Fig. 26). No pulse el botón PUSH.
- 3 Cierre la puerta de mantenimiento y vuelva a colocar el depósito de agua.

Limpieza y mantenimiento

La limpieza y el mantenimiento periódicos contribuyen a mantener la máquina en condiciones óptimas y garantizan un café con sabor inmejorable durante mucho tiempo con un flujo de café estable.

Consulte la tabla siguiente para ver una descripción detallada de cuando y como limpiar todas las partes desmontables del aparato. Puede obtener información detallada e instrucciones en vídeo en www.philips.com/coffee-care. Consulte la figura D para ver una descripción general de las piezas que se pueden lavar en el lavavajillas.

Piezas desmontables	Cuándo se debe limpiar	Cómo se debe limpiar
Grupo de preparación del café	Semanalmente	Quite el grupo de preparación del café del aparato (consulte 'Retirada e inserción del grupo de preparación del café'). Lávelo bajo el grifo (consulte 'Limpieza de la unidad de preparación de café bajo el grifo').

Piezas desmontables	Cuándo se debe limpiar	Cómo se debe limpiar
	Cada mes	Limpie el grupo de preparación con la pastilla (consulte 'Limpieza del grupo de preparación de café con pastillas desengrasantes') desengrasante Philips.
Espumador de leche clásico	Después de cada uso	Primero dispense agua caliente con el espumador de leche colocado en el aparato para limpiar a fondo. Luego retire al espumador de leche del aparato y desmóntelo. Limpie todos los componentes bajo el grifo o en el lavavajillas.
Compartimento de café molido	Compruebe el compartimento de café molido cada semana para ver si está atascado.	Desenchufe la máquina y retire el grupo de preparación de café. Abra la tapa del compartimento de café molido e introduzca en él el mango de la cuchara. Mueva el mango arriba y abajo hasta que caiga (Fig. 27) el café molido que está atascado. Acceda a www.philips.com/coffee-care para ver el vídeo de instrucciones detalladas.
Recipiente para posos de café	Vacíe el recipiente de posos de café cuando lo indique la máquina. Límpiolo semanalmente.	Retire el recipiente de posos de café mientras el aparato está encendido. Enjuáguelo bajo el grifo con un poco de detergente líquido o límpiolo en el lavavajillas. El panel frontal del recipiente de posos de café no es apto para el lavavajillas.
Bandeja de goteo	Vacíe la bandeja de goteo a diario en cuanto el indicador de "bandeja de goteo llena" rojo sobresalga de la bandeja de goteo (Fig. 28). Limpie la bandeja de goteo semanalmente.	Quite la bandeja (Fig. 29) de goteo y enjuáguela bajo el grifo con un poco de detergente líquido. También puede lavar la bandeja de goteo en el lavavajillas. El panel frontal del recipiente de posos de café (fig. A15) no es apto para el lavavajillas.
LatteGo	Después de cada uso	Enjuague LatteGo con agua corriente o lávelo en el lavavajillas.
Lubricación del grupo de preparación	Cada 2 meses	Consulte la tabla de lubricación y lubrique el grupo de preparación del café con la grasa (consulte 'Lubricación del grupo de preparación') Philips.
Depósito de agua	Semanalmente	Enjuague del depósito de agua bajo el grifo

Limpieza del grupo de preparación

La limpieza periódica del grupo de preparación de café impide que los residuos de café obstruyan los circuitos internos. Visite www.philips.com/coffee-care para ver los videos en los que se explica cómo quitar, introducir y limpiar el grupo de preparación de café.

Limpieza de la unidad de preparación de café bajo el grifo

- 1 Extraiga el grupo (consulte 'Retirada e inserción del grupo de preparación del café') de preparación del café.

- 2 Enjuague bien el grupo de preparación de café con agua. Limpie exhaustivamente el filtro (Fig. 30) superior del grupo de preparación del café.
- 3 Deje que el grupo de preparación de café se seque al aire antes de volver a colocarlo. Para evitar que se introduzcan fibras en el interior, no seque el grupo de preparación del café con un paño.

Limpieza del grupo de preparación de café con pastillas desengrasantes

Utilice pastillas desengrasantes de café Philips exclusivamente.

- 1 Coloque una taza debajo de la boquilla de salida del café. Llene el depósito de agua con agua limpia.
- 2 Ponga una pastilla desengrasante en el compartimento de café molido.
- 3 Toque el icono de café y luego pulse 3 segundos el icono de intensidad del aroma para seleccionar la función (Fig. 2) de café molido.
- 4 No agregue café molido previamente. Pulse el botón de inicio/parada ► para empezar el ciclo de preparación de café. Cuando se haya preparado media taza de agua, desconecte el aparato.
- 5 Deje que la solución desengrasante actúe durante al menos 15 minutos.
- 6 Vuelva a conectar la clavija a la toma de corriente y encienda al cafetera para terminar el ciclo de preparación del café. Vacíe la taza.
- 7 Retire el depósito de agua y abra la puerta de mantenimiento. Extraiga el grupo (consulte 'Extracción del grupo de preparación de café de la máquina') de preparación del café y enjuáguelo bien bajo el grifo.
- 8 Vuelva a instalar el grupo de preparación del café y el depósito de agua, y coloque una taza debajo de la boquilla de salida del café.
- 9 Toque el icono de café y luego pulse 3 segundos el icono de intensidad del aroma para seleccionar la función (Fig. 2) de café molido. No agregue café molido previamente. Pulse el botón de inicio/parada ► para empezar el ciclo de preparación de café. Repita este paso dos veces. Vacíe la taza.

Lubricación del grupo de preparación

Lubrique el grupo de preparación del café cada 2 meses para asegurarse de que los componentes móviles se sigan moviendo sin problemas.

- 1 Aplique una capa fina de grasa en el pistón (parte gris) del grupo (Fig. 31) de preparación del café.
- 2 Aplique una capa fina de grasa alrededor del eje (parte gris) de la parte inferior del grupo (Fig. 32) de preparación del café.
- 3 Aplique una fina capa de grasa a los raíles de ambos lados (Fig. 33).

Limpieza de LatteGo (depósito de leche)

Limpieza de LatteGo después de cada uso

- 1 Quite LatteGo de la máquina (Fig. 34).
- 2 Vierta la leche restante.
- 3 Pulse el botón de liberación y quite el depósito de leche del marco de LatteGo (Fig. 35).
- 4 Limpie todos los componentes en el lavavajillas o bajo el grifo con agua tibia y un poco de detergente líquido.

Limpieza del espumador de leche clásico

Limpieza del espumador de leche clásico tras cada uso

Limpie al espumador de leche cada vez que lo utilice por motivos de higiene y para evitar la acumulación de restos de leche.

- 1 Coloque una taza debajo del espumador de leche.
- 2 Toque el icono de vapor y luego pulse el botón de inicio/parada ►■ para empezar a dispensar vapor y eliminar los restos de leche que se puedan haber quedado en el interior del espumador de leche.
- 3 Para detener la dispensación de vapor tras unos segundos, pulse otra vez el botón de inicio/parada►■.
- 4 Limpie el espumador de leche con un paño húmedo.

Limpieza diaria del espumador de leche clásico

- 1 Deje que el espumador de leche se enfríe por completo.
- 2 Incline el espumador de leche hacia la izquierda (Fig. 36) y quite la pieza metálica y la pieza (Fig. 37) de silicona.
- 3 Desmonte las dos piezas (Fig. 38) y enjuáguelas con agua limpia o lávelas en el lavavajillas. Asegúrese de que el pequeño orificio del tubo metálico esté completamente limpio y no obstruido por residuos de leche.
- 4 Vuelva a montar las dos piezas del espumador de leche y colóquelo otra vez en el aparato.

Filtro de agua AquaClean

AquaClean está activado en la cafetera. Para conservar el sabor del café, se puede colocar el filtro de agua AquaClean en el depósito de agua. También reduce la necesidad de descalcificar, ya que reduce la acumulación de cal en el aparato. El filtro de agua AquaClean se puede adquirir en un distribuidor local, en los centros de servicio autorizados o en línea en www.philips.com/parts-and-accessories.

Icono y piloto de AquaClean

El aparato está equipado con un piloto (Fig. 39) del filtro de agua AquaClean para indicar el estado de dicho filtro. Utilice la siguiente tabla para determinar qué medidas son necesarias si el piloto está encendido o parpadeando.



Aqua Clean

Cuando utilice el aparato por primera vez, el piloto de AquaClean empezará a parpadear en naranja. Esto indica que puede empezar a utilizar el filtro de agua AquaClean. Si no activa un filtro de agua AquaClean, el piloto se apagará automáticamente después de un rato.



Aqua Clean

Una vez que ha instalado el filtro y lo haya activado con el icono de AquaClean, el piloto de AquaClean se iluminará en azul para confirmar que el filtro de agua AquaClean está activado.



Aqua Clean

Cuando el filtro se haya agotado, el piloto de AquaClean empezará a parpadear en naranja otra vez para recordarle que debe cambiar el filtro por uno nuevo.



Aqua Clean

Aunque el piloto naranja de AquaClean esté apagado, puede activar un filtro AquaClean, pero antes deberá descalcificar el aparato.

Activación del filtro de agua AquaClean (5 min)

i El aparato no detecta automáticamente que se ha colocado un filtro en el depósito de agua. Por lo tanto, debe activar cada nuevo filtro de agua AquaClean que instale mediante el icono AquaClean.

Aunque el piloto naranja de AquaClean esté apagado, puede activar un filtro de agua AquaClean, pero antes deberá descalcificar el aparato.

i El aparato desde estar completamente libre de depósitos de cal antes de empezar a usar el filtro de agua AquaClean.

Antes de activar el filtro de agua AquaClean, este debe prepararse remojándolo en agua, tal como se describe más adelante. Si no lo hace, en el aparato podría entrar aire en lugar de agua, lo que provoca mucho ruido e impide que el aparato prepare café.

- 1 Asegúrese de que el aparato esté encendido.
- 2 Sacuda el filtro durante unos 5 segundos (Fig. 40).
- 3 Sumerja el filtro (Fig. 41) boca abajo en una jarra con agua fría y agítelo/presiónelo.
- 4 El filtro ya está preparado para su uso y puede introducirse en el depósito de agua.
- 5 Inserte el filtro en posición vertical en la conexión del filtro del depósito de agua. Presiónelo hasta el punto (Fig. 42) más bajo posible.
- 6 Llene el depósito con agua y colóquelo de nuevo en la cafetera.
- 7 Si está colocado, retire el LatteGo.
- 8 Coloque un bol debajo de la boquilla dispensadora de agua caliente o el espumador de leche.
- 9 Pulse el icono AquaClean durante 3 segundos (Fig. 43). El piloto de inicio empezará a parpadear.
- 10 Pulse el botón de inicio/parada ► para empezar el proceso de activación.
- 11 El agua caliente se dispensará desde la boquilla del agua caliente o el espumador de leche (3 minutos).
- 12 Cuando el proceso de activación haya terminado, el piloto azul de AquaClean se iluminará para confirmar que el filtro de agua AquaClean se ha activado correctamente.

Sustitución del filtro de agua AquaClean (5 min)

Cuando hayan pasado 95 litros de agua por el filtro, este dejará de funcionar. El piloto de AquaClean se ilumina en naranja y comienza a parpadear para recordarle que debe cambiar el filtro. Mientras parpadea, puede sustituir el filtro sin tener que descalcificar el aparato antes. Si no sustituye el filtro de agua AquaClean, llegará un momento en el que el piloto naranja se apague. En ese caso, aún puede sustituir el filtro, pero antes deberá descalcificar el aparato.

Cuando el piloto naranja de AquaClean parpadee:

- 1 Saque el filtro de agua AquaClean antiguo.
- 2 Instale un nuevo filtro y actívelo como se describe en el capítulo "Activación del filtro de agua AquaClean (5 min)".

i Sustituya el filtro de agua AquaClean como mínimo cada 3 meses, aunque el aparato no indique aún que es necesaria la sustitución.

Desactivar el recordatorio de AquaClean

Si no necesita utilizar filtros de agua AquaClean de Philips, siempre puede desactivar los recordatorios de AquaClean (la luz de AquaClean parpadea en naranja):

- 1 Pulse el botón de encendido/apagado para apagar el aparato.
- 2 Cuando la cafetera esté apagada, mantenga pulsado el icono de AquaClean hasta que el piloto del icono se encienda. El piloto de inicio empezará a parpadear.
- 3 Toque el icono de AquaClean otra vez para desactivar los recordatorios. El piloto del icono de AquaClean se apaga.
- 4 Pulse el botón de inicio/parada para confirmar su elección.
- 5 Pulse el botón de encendido/apagado para volver a encender el aparato. Los recordatorios de AquaClean están ahora desactivados.

Nota: La activación de un nuevo filtro AquaClean vuelve a activar automáticamente los recordatorios de AquaClean.

Ajuste de la dureza del agua

 Le aconsejamos que ajustar la dureza del agua a la dureza del agua de su zona para lograr un rendimiento óptimo y una mayor duración del aparato. Esto también evita tener que descalcificar el aparato con demasiada frecuencia. El ajuste predeterminado de la dureza del agua es 4: agua dura.

Utilice la tira de prueba de dureza del agua que se incluye en la caja para determinar la dureza del agua de su zona:

- 1 Sumerja la tira de prueba de dureza del agua en agua del grifo o manténgala bajo el grifo durante 1 segundo (Fig. 44).
- 2 Espere 1 minuto. El número de cuadros de la tira de prueba que se pongan rojos indicará la dureza (Fig. 45) del agua.

Ajuste el aparato a la dureza del agua correcta:

- 1 Pulse el botón de encendido/apagado para **apagar** el aparato.
- 2 Cuando el aparato esté apagado, mantenga pulsado el icono de intensidad del aroma hasta que todos los pilotos del icono se enciendan (Fig. 2).
- 3 Toque el icono de intensidad del aroma 1, 2, 3 o 4 veces. El número de pilotos encendidos debe ser igual al número de cuadrados rojos de la tira (Fig. 46) de prueba. Si no hay cuadrados rojos en la tira de prueba (si todos los cuadrados son verdes), seleccione 1 piloto.
- 4 Cuando haya establecido la dureza del agua correcta, pulse el botón de inicio/parada .
- 5 Pulse el icono de encendido/apagado para encender el aparato.

 Ya que la dureza del agua solo se ajusta una vez, se utiliza la función de intensidad del aroma para seleccionar dicha dureza del agua. Esto no afectará a la intensidad de aroma de las bebidas se preparen posteriormente.

Procedimiento de eliminación de los depósitos de cal (30 minutos)

Utilice solo descalcificador Philips. No utilice en ningún caso descalcificadores a base de ácido sulfúrico, ácido clorhídrico, ácido sulfámico o acético (vinagre), ya que pueden dañar el circuito de agua del aparato y no disolver correctamente la cal. No utilizar el descalcificador de Philips anulará la garantía. No descalcificar el aparato también anulará la garantía. Puede comprar la solución descalcificadora de Philips en la tienda en línea www.philips.com/coffee-care.

Si el piloto Calc/clean comienza a parpadear lentamente, es necesario descalcificar el aparato.

- 1 Asegúrese de que el aparato esté encendido.
- 2 Si está colocado, retire el LatteGo o el espumador de leche.
- 3 Retire la bandeja de goteo y el recipiente de posos de café, vacíelos y vuelva a colocarlos en su lugar.
- 4 Extraiga el depósito de agua y vacíelo. Luego quite el filtro de agua AquaClean.
- 5 Vierta todo el contenido de la botella de descalcificador Philips en el depósito de agua y llénelo de agua hasta la indicación Calc/clean (Fig. 47). Después, vuelva a colocarlo en el aparato.
- 6 Coloque un recipiente grande (1,5 l) debajo de la boquilla dispensadora de café y la boquilla del agua.

- 7 Pulse el icono Calc/Clean durante 3 segundos y, a continuación, pulse el botón de inicio/parada ►■.
- 8 Se inicia la primera fase del procedimiento de descalcificación. El proceso de eliminación de los depósitos de cal dura unos 30 minutos y consiste en un ciclo de descalcificación y un ciclo de enjuagado. Durante el ciclo de descalcificación, el piloto Calc/clean parpadea para indicar que la fase de descalcificación está en curso.
- 9 Deje que la máquina dispense solución descalcificadora hasta que la pantalla le recuerde que el depósito de agua está vacío.
- 10 Vacíe el depósito de agua, enjuáguelo y llénelo otra vez con agua hasta la indicación Calc/clean.
- 11 Vacíe el recipiente y vuelva a colocarlo bajo la boquilla dispensadora de café y la boquilla del agua. Pulse el botón de inicio/parada ►■ otra vez.
- 12 Se inicia la segunda fase del ciclo de descalcificación y comienza la fase de enjuagado, que dura 3 minutos. Durante esta fase, los pilotos del panel de control se encienden y se apagan para indicar que la fase de enjuague está en curso.
- 13 Espere hasta que la máquina deje de dispensar agua. El procedimiento de descalcificación habrá finalizado cuando el aparato deje de dispensar agua.
- 14 Ahora el aparato se calentará otra vez. Cuando los pilotos de los iconos de bebidas están iluminados de forma continua, el aparato estará listo para utilizarse otra vez.
- 15 Instale y active un nuevo filtro de agua AquaClean en el depósito (consulte 'Activación del filtro de agua AquaClean (5 min)') de agua.
 - Cuando el proceso de descalcificación haya terminado, el piloto de AquaClean parpadeará durante un tiempo para recordarle que instale un nuevo filtro de agua AquaClean.

 Consejo: El uso del filtro AquaClean reduce la necesidad de descalcificación.

Qué hacer si el proceso de descalcificación se interrumpe

Puede salir del procedimiento de descalcificación pulsando el botón de encendido/apagado del panel de control. Si el proceso de descalcificación se interrumpe antes de que termine, realice lo siguiente:

- 1 Vacíe y lave bien el depósito de agua.
- 2 Llene el depósito con agua hasta la indicación de nivel Calc/clean y vuelva a encender el aparato. El aparato se calentará y realizará un ciclo de enjuagado automático.
- 3 Antes de preparar cualquier bebida, realice un ciclo de enjuague manual. Para realizar un ciclo de enjuague manual, primero dispense medio depósito de agua pulsando el icono (Fig. 14) de agua caliente repetidamente y luego prepare 2 tazas de café molido sin añadir café molido.

i Si el procedimiento de descalcificación no se ha completado, el aparato requerirá otro procedimiento de descalcificación tan pronto como sea posible.

Solicitud de accesorios

Para limpiar y descalcificar el aparato, utilice solamente productos de mantenimiento de Philips. Estos productos se pueden adquirir en su distribuidor local, en los centros de servicio autorizados o en línea en www.philips.com/parts-and-accessories. Para encontrar la lista completa de repuestos en línea, introduzca el número de modelo de la máquina. Puede encontrar el número de modelo en el interior de la puerta de mantenimiento.

Productos de mantenimiento y números de tipo:

- Solución descalcificadora CA6700
- Filtro de agua AquaClean CA6903 (Fig. 48)
- Grasa para el grupo de preparación de café HD5061

- Pastillas desengrasantes de café CA6704

Resolución de problemas

Este capítulo resume los problemas más comunes que pueden surgir al usar el aparato. Vídeos de ayuda y una lista completa de las preguntas más frecuentes están disponible en www.philips.com/coffee-care. Si no logra solucionar el problema, póngase en contacto con el Centro de Atención al Cliente de Philips en su país. Para información de contacto, consulte el folleto de la garantía.

Iconos de advertencia

Icono de advertencia

Solución



El piloto de "depósito de agua vacío" está encendido:

- El depósito de agua está casi vacío. Llene el depósito de agua con agua limpia hasta la indicación de nivel máximo.
- El depósito de agua no está en el lugar. Vuelva a colocar el depósito de agua.



El piloto "vaciar recipiente de posos de café" está encendido.

- El recipiente de posos de café está lleno. Retire y vacíe el recipiente de posos de café con el aparato encendido. Espere al menos 5 segundos antes de volver a insertar el contenedor.



El piloto de alarma está encendido:

- El recipiente de posos de café o la bandeja de goteo no están colocados o no están instalados correctamente. Vuelva a colocar el recipiente de posos de café o la bandeja de goteo y asegúrese de que están en la posición correcta.
- La puerta de mantenimiento está abierta. Retire el depósito de agua y asegúrese de que la puerta de mantenimiento está cerrada.



El piloto de alarma parpadea:

- El grupo de preparación del café no está colocado o no está colocado correctamente. Retire el grupo de preparación del café y asegúrese de que está bloqueado en su sitio. Consulte el capítulo "Retirada e inserción del grupo de preparación del café" para obtener instrucciones paso a paso.
- El grupo de preparación del café está bloqueado. Retire el grupo de preparación del café y enjuáguelo con agua bajo el grifo. Luego lubrique el grupo de preparación del café y colóquelo otra vez en el aparato. Consulte el capítulo "Limpieza y mantenimiento" para obtener instrucciones paso a paso.



La luz de la alarma está encendida y empieza a parpadear.

Hay algo de aire atrapado dentro del aparato. Para liberar el aire del aparato, llene el depósito de agua con agua, coloque una taza debajo del espumador de leche clásico y pulse el botón de inicio/parada parpadeante.

Tenga cuidado: pueden salir pequeños chorros de agua caliente del espumador de leche clásico en el proceso de liberar el aire.



El piloto de AquaClean parpadea: coloque o cambie el filtro de agua AquaClean y actívelo. Consulte el capítulo "Filtro de agua AquaClean" para obtener instrucciones paso a paso.

Icono de advertencia

Solución



El piloto de descalcificación parpadea lentamente: Descalcifique el aparato (consulte 'Procedimiento de eliminación de los depósitos de cal (30 minutos)').



Los pilotos de los iconos de bebida se iluminan y se apagan uno por uno. La cafetera se está calentando o está intentando liberar el aire que ha entrado en el aparato. Espere hasta que todos los pilotos de bebida se iluminen de forma continua.



Los pilotos de todos los iconos de advertencia parpadean.

Reinicie el aparato; para ello, desenchúfelo y vuelva a enchufarlo. Antes encender otra vez el aparato, siga estos pasos:

- Quite el filtro de agua AquaClean del depósito de agua.
- Vuelva a colocar el depósito de agua. Colóquelo en el aparato empujándolo tanto como sea posible para asegurarse de que está en la posición correcta.
- Abra la tapa del compartimento de café molido y compruebe si está obstruido con café molido. Para limpiarlo, coloque el mango de una cuchara en el compartimento de café molido y mueva el asa arriba y abajo hasta que el café molido atascado caiga hacia abajo (Fig. 27). Retire el grupo de preparación del café y quite todo el café molido que haya caído. Vuelva a colocar el grupo de preparación del café limpio.
- Vuelva a encender el aparato.

Si el problema se resuelve, significa que el filtro AquaClean no se había preparado bien. Prepare el filtro AquaClean antes de volver a colocarlo siguiendo los pasos 1 y 2 del capítulo "Activación del filtro de agua AquaClean (5 min)".

Si los pilotos siguen parpadeando, es posible que el aparato se haya sobrecalentado. Apague el aparato, espere 30 minutos y vuelva a encenderlo. Si los pilotos siguen parpadeando, póngase en contacto con el Servicio de Atención al Cliente de su país. Para conocer la información de contacto, consulte el folleto de la garantía internacional.

Tabla de resolución de problemas

Este capítulo resume los problemas más comunes que pueden surgir al usar el aparato. Vídeos de ayuda y una lista completa de las preguntas más frecuentes están disponible en www.philips.com/coffee-care. Si no logra solucionar el problema, póngase en contacto con el Centro de Atención al Cliente de Philips en su país. Para información de contacto, consulte el folleto de la garantía.

Problema	Causa	Solución
La bandeja de goteo se llena rápidamente.	Esto es normal. El aparato utiliza agua para enjuagar el circuito interno y el grupo de preparación del café. Parte del agua fluye a través del sistema interno y directamente hacia la bandeja de goteo.	Vacíe la bandeja de goteo a diario en cuanto el indicador de "bandeja de goteo llena" rojo sobresalga de la tapa de la bandeja de goteo. Consejo: Coloque una taza debajo de la boquilla dispensadora para recoger el agua de enjuagado que sale.

Problema	Causa	Solución
El piloto "vaciar recipiente de posos de café" sigue encendido.	Ha vaciado el recipiente de posos de café mientras el aparato estaba apagado.	Vacíe siempre el recipiente de posos de café con el aparato encendido. Retire el recipiente de posos de café, espere al menos 5 segundos y luego vuelva a insertarlo.
La máquina solicita que se vacíe el recipiente de posos de café aunque no esté lleno.	El contador de la máquina no se ha puesto a cero la última vez que se ha vaciado el recipiente de posos de café.	Espere siempre aproximadamente 5 segundos cuando vuelva a colocar el recipiente de posos de café. De esta forma, el contador de posos de café se pondrá a cero.
		Vacíe siempre el recipiente de posos de café con el aparato encendido. Si vacía el recipiente de posos de café con el aparato apagado, el contador de posos de café no se restablecerá.
El recipiente de posos de café está demasiado lleno y el piloto "vaciar recipiente de posos de café" no se ilumina.	Ha quitado la bandeja de goteo sin vaciar el recipiente de posos.	Cuando quite la bandeja de goteo, vacíe también el recipiente de posos de café, incluso si solo contiene unos cuantos posos de café. De esta forma, el contador de posos de café se restablecerá a cero y se reiniciará para hacer un recuento correcto de los posos del café.
No puedo retirar el grupo de preparación del café.	El grupo de preparación de café no está en la posición correcta.	Restablezca el aparato de la siguiente manera: cierre la puerta de mantenimiento y vuelva a colocar el depósito de agua. Apague el aparato y vuelva a encenderlo. Haga otro intento de quitar el grupo de preparación de café. Consulte el capítulo "Retirada e inserción del grupo de preparación del café" para obtener instrucciones paso a paso.
No puedo insertar el grupo de preparación de café.	El grupo de preparación de café no está en la posición correcta.	Restablezca el aparato de la siguiente manera: cierre la puerta de mantenimiento y vuelva a colocar el depósito de agua. Deje fuera el grupo de preparación del café. Apague la máquina y desenchúfela. Espere 30 segundos y luego vuelva a enchufar el aparato y enciéndalo. Después, ponga el grupo de preparación en la posición correcta y vuelva a introducirlo en la cafetera. Consulte el capítulo "Retirada e inserción del grupo de preparación del café" para obtener instrucciones paso a paso.

Problema	Causa	Solución
El café está aguado.	El grupo de preparación de café está sucio o debe lubricarse.	Retire el grupo (consulte 'Extracción del grupo de preparación de café de la máquina') de preparación de café, enjuáguelo bajo el grifo y deje que se seque. Luego lubrique los componentes (consulte 'Lubricación del grupo de preparación') móviles.
	El aparato está realizando el procedimiento de ajuste automático. Este procedimiento se inicia automáticamente cuando se utiliza el aparato por primera vez, al cambiar a otro tipo de granos de café o tras un largo periodo sin uso.	Prepare 5 tazas de café al principio para permitir que el aparato complete el proceso de ajuste automático.
	El molinillo está configurado con un ajuste demasiado grueso.	Configure el molinillo con un ajuste más fino (bajo). Preparar 2 o 3 bebidas para poder saborear toda la diferencia.
El café no está lo suficientemente caliente.	La temperatura ajustada es demasiado baja.	Ajuste la temperatura al máximo (consulte 'Ajuste de la temperatura del café').
	Una taza fría reduce la temperatura de la bebida.	Caliente las tazas previamente enjuagándolas con agua caliente.
	Si se añade leche, se reduce la temperatura de la bebida.	Independientemente de si añade leche caliente o fría, añadir leche siempre reduce la temperatura del café. Caliente las tazas previamente enjuagándolas con agua caliente.
No sale café o sale con mucha lentitud.	El filtro de agua AquaClean no se ha preparado correctamente para su instalación.	Retire el filtro de agua AquaClean e intente preparar un café otra vez. Si funciona, asegúrese de que se ha preparado el filtro de agua AquaClean de forma adecuada antes de colocarlo otra vez. Consulte el capítulo "Filtro de agua AquaClean" para obtener instrucciones paso a paso.
		Tras un largo periodo sin uso, es necesario preparar el filtro de agua AquaClean para volver a usarlo y luego hay que volver a colocarlo. Consulte los pasos del 1 al 3 del capítulo "Activación del filtro de agua AquaClean".
	El filtro de agua AquaClean está obstruido.	Cambie el filtro de agua AquaClean cada 3 meses. Un filtro de más de 3 meses puede obstruirse.

Problema	Causa	Solución
	El molinillo está configurado con un ajuste demasiado fino.	Configure el molinillo con un ajuste más grueso (alto). Tenga en cuenta que esto afectará al sabor del café.
	El grupo de preparación del café está sucio.	Retire el grupo de preparación de café y enjuáguelo bajo el grifo (consulte 'Limpieza de la unidad de preparación de café bajo el grifo').
	La boquilla dispensadora de café está sucia.	Limpie la boquilla dispensadora de café y sus orificios con un limpiapipas o una aguja.
	El compartimento de café molido está obstruido	Apague el aparato y retire el grupo de preparación del café. Abra la tapa del compartimento de café molido e introduzca en él el mango de la cuchara. Mueva el mango arriba y abajo hasta que caiga (Fig. 27) el café molido que está atascado.
	El circuito del aparato está atascado por depósitos de cal.	Descalcifique el aparato con el descalcificador Philips. Descalcifique el aparato siempre que el piloto de descalcificación empiece a parpadear.
El molinillo muele los granos de café, pero no sale café.	El compartimento de café molido está obstruido.	Apague el aparato y retire el grupo de preparación del café. Abra la tapa del compartimento de café molido e introduzca en él el mango de la cuchara. Mueva el mango arriba y abajo hasta que caiga (Fig. 27) el café molido que está atascado.
El aparato no produce espuma de leche.	Modelos con LatteGo: LatteGo se ha montado de forma incorrecta.	Asegúrese de que el depósito de leche está correctamente montado en el marco de LatteGo (debe hacer un clic).
	Modelos con LatteGo: el depósito de leche o el marco de LatteGo están sucios.	Desmonte LatteGo y enjuague ambas piezas bajo el grifo o lávelas en el lavavajillas (consulte 'Limpieza de LatteGo después de cada uso').
	Modelos con el espumador de leche clásico: el espumador de leche está sucio.	Limpie el espumador (consulte 'Limpieza del espumador de leche clásico ') de leche a fondo.
	El tipo de leche utilizado no es adecuado para producir espuma.	Los diferentes tipos de leche producen como resultado cantidades y calidades diferentes de espuma. Hemos probado los siguientes tipos de leche que han demostrado producir espuma de leche con buenos resultados: leche de vaca semidesnatada o entera, y leche sin lactosa.

Problema	Causa	Solución
Sale leche de la parte inferior del depósito de leche de LatteGo.	El marco y el depósito de leche no están montados correctamente.	Inserte primero la parte superior del depósito de leche bajo el gancho de la parte superior del marco. Luego encaje la parte inferior del depósito de leche. Oirá un clic cuando se encaje en su lugar.
Parece que la máquina pierde líquido.	El aparato utiliza agua para enjuagar el circuito interno y el grupo de preparación del café. Esta agua fluye a través del sistema interno y directamente hacia la bandeja de goteo. Esto es normal.	Vacíe la bandeja de goteo todos los días o en cuanto el indicador de "bandeja de goteo llena" sobresalga de la tapa de la bandeja de goteo. Consejo: Coloque una taza debajo de la boquilla dispensadora para recoger el agua de enjuague y reducir la cantidad de agua en la bandeja de goteo.
	La bandeja de goteo está demasiado llena y ha rebosado, lo que da la impresión de que hay una fuga en la máquina.	Vacíe la bandeja de goteo todos los días o en cuanto el indicador de "bandeja de goteo llena" sobresalga de la tapa de la bandeja de goteo.
	El depósito de agua no se ha introducido completamente y entra aire en el aparato.	Asegúrese de que el depósito de agua está en la posición correcta: retírelo y vuelva a insertarlo presionándolo todo lo posible.
	El grupo de preparación del café está sucio u obstruido.	Enjuague el grupo de preparación del café.
	La máquina no está colocada en una superficie horizontal.	Coloque el aparato sobre una superficie horizontal para que la bandeja de goteo no rebose y el indicador de "bandeja de goteo llena" funcione correctamente.
	El depósito de agua no se ha introducido completamente y entra aire en el aparato.	Asegúrese de que el depósito de agua está en la posición correcta: retírelo y vuelva a insertarlo presionándolo todo lo posible.
No puedo activar el filtro de agua AquaClean y la máquina solicita que se realice una descalcificación.	El filtro no se ha instalado o sustituido a tiempo después que comenzara el piloto del filtro de agua AquaClean empezara a parpadear. Esto significa que la máquina no está completamente libre de depósitos de cal.	Primero descalcifique el aparato y luego instale el filtro de agua AquaClean.
El filtro nuevo del agua no encaja.	Está intentado instalar un filtro diferente del filtro de agua AquaClean.	La máquina solamente admite el filtro de agua AquaClean.
	La junta de goma del filtro de agua AquaClean no está en su lugar.	Vuelva a colocar la junta de goma en el filtro de agua AquaClean.

Problema	Causa	Solución
El aparato hace mucho ruido.	Es normal que la máquina haga ruido durante el uso.	Si la máquina empieza a hacer un ruido diferente, limpie el grupo de preparación de café y lubríquelo (consulte 'Lubricación del grupo de preparación').
	El filtro de agua AquaClean no se ha preparado correctamente y ahora entra aire en la máquina.	Retire el filtro de agua AquaClean del depósito de agua y prepárelo correctamente para su uso antes de volver a colocarlo. Consulte el capítulo "Filtro de agua AquaClean" para obtener instrucciones paso a paso.
	El depósito de agua no se ha introducido completamente y entra aire en el aparato.	Asegúrese de que el depósito de agua está en la posición correcta: retírelo y vuelva a insertarlo presionándolo todo lo posible.

Especificaciones técnicas

El fabricante se reserva el derecho a mejorar las especificaciones técnicas del producto. Todas las cantidades predefinidas son aproximadas.

Descripción	Valor
Dimensiones (ancho x alto x largo)	246 x 372 x 433 mm
Peso	7 - 7.5 kg
Longitud del cable de alimentación	1000 mm
Depósito de agua	1,8 litros, desmontable
Capacidad de la tolva de granos de café	275 g
Capacidad del recipiente para posos de café	12 discos
Capacidad de LatteGo (depósito de leche)	250 ml
Altura de la boquilla ajustable	85-145 mm
Tensión nominal - Potencia nominal - Fuente de alimentación	Consulte la etiqueta de datos del interior de la puerta de mantenimiento (Fig. A11)

Sommaire

Présentation de la machine (Fig. A)	93
Panneau de commande (Fig. B)	93
Introduction	94
Avant la première utilisation	95
Préparation de boissons	96
Réglage des paramètres de la machine	99
Retrait et insertion du groupe de percolation	101
Nettoyage et entretien	102
Filtre à eau AquaClean	104
Réglage de la dureté de l'eau	106
Procédure de détartrage (30 min.)	107
Commande d'accessoires	108
Dépannage	108
Caractéristiques techniques	114

Présentation de la machine (Fig. A)

A1	Panneau de commande	A10	Porte d'accès au groupe café
A2	Support de tasse	A11	Étiquette de données avec référence
A3	Compartment à café prémoulu	A12	Réservoir d'eau
A4	Couvercle du bac à grains	A13	Buse de distribution d'eau chaude
A5	Buse de distribution du café réglable	A14	Bac à marcs de café
A6	Cordon d'alimentation	A15	Panneau avant du bac à marc de café
A7	Bouton de réglage de la mouture	A16	Grille du plateau égouttoir
A8	Réservoir à grains de café	A17	Plateau égouttoir
A9	Chambre d'extraction	A18	Indicateur « Plateau égouttoir plein »

Accessoires

A19	Tube de graisse	A22	Bande de test de la dureté de l'eau
A20	Filtre à eau AquaClean	A23	Mousseur à lait classique (certains modèles uniquement)
A21	Cuillère de mesure	A24	LatteGo (réservoir de lait) (certains modèles uniquement)

Panneau de commande (Fig. B)

Veillez vous reporter à la figure B pour une présentation de tous les boutons et icônes. La description figure au-dessous.

i Certains boutons et icônes sont présents sur certains modèles uniquement.

B1	Bouton marche/arrêt	B7	Icônes d'alerte
B2	Icônes de boissons *	B8	Voyant de démarrage
B3	Icône de l'intensité d'arôme/de mouture du café	B9	Marche/arrêt ►■ (bouton)
B4	Icône de la quantité de boisson	B10	Icône Calc / Clean
B5	Icône de la quantité de lait (certains modèles uniquement)	B11	Icône AquaClean
B6	Icône de la température du café (certains modèles uniquement)		

* Icônes de boissons : espresso, espresso lungo, café, americano, cappuccino, latte macchiato, eau chaude, vapeur (certains modèles uniquement)

Introduction

Félicitations pour votre achat d'une machine à café Philips entièrement automatique ! Pour bénéficier pleinement de l'assistance Philips, veuillez enregistrer votre produit sur le site www.philips.com/welcome.

Lisez attentivement le livret de sécurité distinct avant d'utiliser la machine pour la première fois, et conservez-le pour un usage ultérieur.

Pour vous aider à vous familiariser avec votre machine et en profiter au maximum, Philips offre une assistance à plusieurs égards. La boîte contient les éléments suivants :

- 1 Le présent mode d'emploi avec les instructions d'utilisation illustrées et de plus amples informations sur le nettoyage et l'entretien.

i Il existe plusieurs versions de cette machine à espresso, présentant différentes fonctionnalités. Chaque version a sa propre référence. Vous trouverez le numéro de référence sur l'étiquette de données située à l'intérieur de la porte d'accès (voir fig. A11).

- 2 Le livret de sécurité séparé, avec les instructions relatives à l'utilisation sûre de la machine à café.
- 3 Pour une assistance en ligne (foire aux questions, vidéos, etc.), veuillez scanner le code QR figurant sur la couverture du présent mode d'emploi ou visiter la page www.philips.com/coffee-care

i Cette machine a été testée avec du café. Bien qu'elle ait été soigneusement nettoyée, il se peut que quelques résidus de café subsistent. Nous garantissons néanmoins que la machine est entièrement neuve.

La machine à café règle automatiquement la quantité de café moulu utilisée pour obtenir un café au goût optimal. Il convient de préparer initialement 5 cafés pour permettre à la machine de compléter son autoréglage.

Veillez à rincer le LatteGo (réservoir de lait) ou le mousser à lait classique avant la première utilisation.

Avant la première utilisation

1. Préparation de la machine

Après avoir allumé la machine, un peu d'eau peut s'écouler de la buse de distribution d'eau chaude ou de la buse de distribution du café. Ce phénomène est normal.

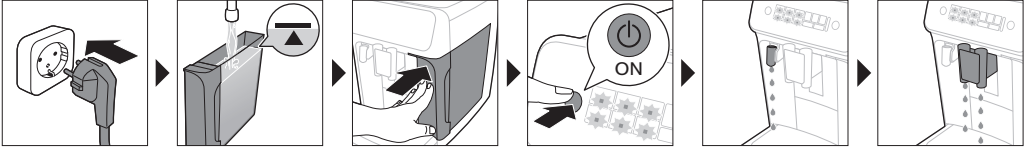

2. Activation du filtre à eau AquaClean (5 min.)

Pour plus d'informations, reportez-vous au chapitre « Filtre à eau AquaClean ».

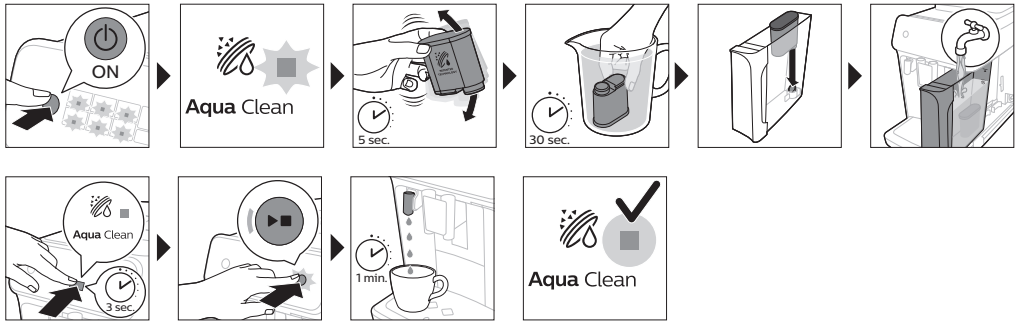

3. Réglage de la dureté de l'eau

Reportez-vous au chapitre « Réglage de la dureté de l'eau » pour obtenir des instructions par étapes. Le réglage par défaut de la dureté de l'eau est 4 : eau calcaire.

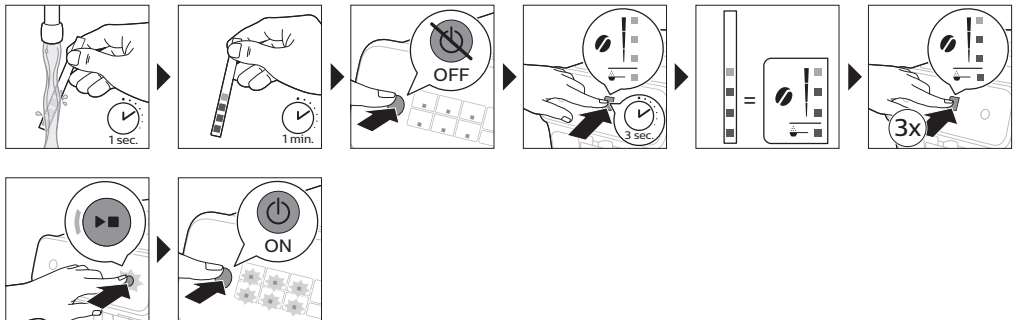

4. Assemblage de LatteGo (certains modèles uniquement)

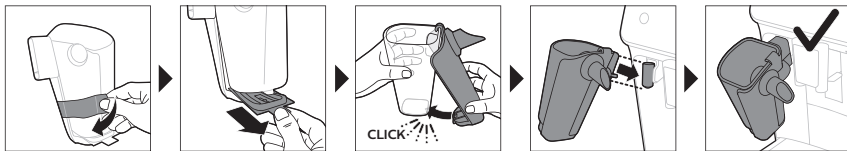

5. Assemblage du mousser à lait classique (certains modèles uniquement)

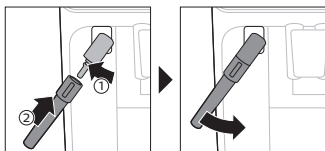

Préparation de boissons

Étapes générales

- 1 Remplissez le réservoir avec de l'eau du robinet et le bac à grains avec des grains de café.
- 2 Mettez l'appareil en marche en appuyant sur le bouton marche/arrêt.
 - La machine commence à chauffer et effectue le cycle de rinçage automatique. Lorsque la machine chauffe, les voyants dans les icônes de boissons s'allument et s'éteignent lentement un par un.
 - Lorsque tous les voyants dans les icônes des boissons restent allumés, la machine est prête à l'emploi.
- 3 Placez une tasse sous la buse de distribution du café. Faites coulisser la buse de distribution vers le haut ou vers le bas pour adapter sa hauteur à la taille de la tasse ou du verre utilisé (Fig. 1).

Personnalisation des boissons

Cette machine permet de régler les paramètres d'une boisson selon vos préférences. Ainsi, après avoir sélectionné une boisson, vous pouvez :

- 1 Régler l'intensité de l'arôme en appuyant sur l'icône de l'intensité d'arôme (Fig. 2). Vous pouvez choisir parmi 3 niveaux d'intensité, le plus bas étant le plus faible et le plus haut le plus intense.
- 2 Régler la quantité de boisson en appuyant sur l'icône de la quantité de boisson (Fig. 3) et/ou de la quantité de lait (certains modèles uniquement). Vous pouvez choisir parmi 3 quantités : faible, moyen et intense.

i Vous pouvez également régler la température du café selon vos préférences (voir 'Réglage de la température du café').

Préparation du café avec des grains

- 1 Pour préparer un café, appuyez sur l'icône des boissons de votre choix.
 - Les voyants de l'intensité d'arôme et de la quantité de boissons s'allument et affichent le réglage sélectionné précédemment.
 - Vous pouvez maintenant régler le goût de votre choix (voir 'Personnalisation des boissons').

2 Appuyez sur le bouton marche/arrêt ►■.

- Le voyant de l'icône des boissons clignote pendant que la boisson est versée.

i Certains modèles uniquement : Un americano est réalisé à partir d'espresso et d'eau. Lorsque vous préparez un americano, la machine verse d'abord un espresso, puis l'eau.

3 Pour arrêter l'écoulement de café avant que la machine ait terminé, appuyez de nouveau sur le bouton marche/arrêt ►■.

i Pour préparer 2 cafés en même temps, appuyez deux fois sur l'icône des boissons. Le voyant 2x s'allume.

Préparation de boissons à base de lait avec LatteGo (réservoir de lait)

⚠ LatteGo est composé d'un réservoir de lait, d'un cadre et d'un couvercle de rangement. Afin d'éviter toute fuite, assurez-vous que le cadre et le réservoir de lait sont correctement assemblés avant de remplir le réservoir de lait.

1 Pour installer LatteGo, insérez tout d'abord la partie supérieure du réservoir de lait sous le crochet en haut du cadre (Fig. 4). Ensuite, remettez la partie inférieure du réservoir de lait en place. Vous entendez un clic lorsqu'il est verrouillé et correctement en place (Fig. 5).

Remarque : Assurez-vous que le réservoir de lait et le cadre sont propres avant de les installer.

2 Inclinez légèrement LatteGo et placez-le sur la buse de l'eau chaude (Fig. 6). Ensuite, appuyez jusqu'à ce qu'il s'enclenche et soit en place (Fig. 7).

3 Remplissez le réservoir de lait LatteGo avec du lait jusqu'au niveau indiqué sur le réservoir de lait pour la boisson que vous êtes en train de préparer (Fig. 8). Ne remplissez pas le réservoir de lait au-delà de l'indication maximum.

i Si vous avez personnalisé la quantité de lait, vous devrez peut-être remplir le réservoir de lait avec une quantité de lait supérieure ou inférieure à celle indiquée pour cette boisson sur LatteGo.

🧊 Pour un résultat optimal, utilisez toujours du lait sortant directement du réfrigérateur.

4 Placez une tasse sur le plateau égouttoir.

5 Appuyez sur l'icône des boissons à base de lait de votre choix.

- Vous pouvez à présent régler les paramètres de la boisson selon vos préférences (voir 'Personnalisation des boissons').

6 Appuyez sur le bouton marche/arrêt ►■.

- Le voyant de l'icône des boissons clignote pendant que la boisson est versée. Lorsque vous préparez un cappuccino ou un latte macchiato, la machine verse d'abord le lait et ensuite le café. Lorsque vous préparez un caffè latte, la machine verse d'abord le café, puis le lait.
- Pour arrêter l'écoulement de lait avant que la machine ait versé la quantité prédéfinie, appuyez sur le bouton marche/arrêt ►■.

7 Pour arrêter de verser la boisson complète (café et lait) avant que la machine ait terminé, maintenez le bouton marche/arrêt ►■ enfoncé.

Production de mousse de lait avec mousser à lait classique

🧊 Pour une qualité de mousse optimale, utilisez toujours du lait provenant directement du réfrigérateur.

98 Français

- 1 Inclinez le manche en silicone noir situé à gauche sur la machine et faites glisser le mousser à lait sur celui-ci (Fig. 9).
- 2 Remplissez un pot à lait avec environ 100 ml de lait pour le cappuccino et environ 150 ml pour le latte macchiato.
- 3 Immergez le mousser à lait d'environ 1 cm dans le lait.
- 4 Appuyez sur l'icône de la vapeur (Fig. 10).
 - Le voyant de l'icône de la vapeur s'allume et le voyant de démarrage commence à clignoter.
- 5 Appuyez sur le bouton marche/arrêt ►■ pour faire mousser le lait (Fig. 11).
 - La machine commence à chauffer, la vapeur est injectée dans le lait et le lait mousse.
- 6 Lorsque la mousse de lait dans le pot à lait a atteint le volume requis, appuyez de nouveau sur le bouton marche/arrêt ►■ pour arrêter de faire mousser le lait.

i Ne faites jamais mousser le lait pendant plus de 90 secondes. La production de mousse cesse automatiquement après 90 secondes.

i Vous ne devez pas déplacer le pot à lait pendant que le lait mousse pour obtenir une mousse d'une qualité optimale.

Préparation d'un café avec du café prémoulu

Vous pouvez choisir d'utiliser un café prémoulu au lieu de grains, par exemple si vous préférez une variété de café différente ou décaféinée.

- 1 Appuyez sur le bouton activer/désactiver pour allumer la machine à café et patientez jusqu'à ce qu'elle soit prête à l'emploi.
- 2 Ouvrez le couvercle du compartiment du café prémoulu et versez une mesure de café prémoulu nivelé dans le compartiment (Fig. 12). Fermez le couvercle.
- 3 Placez une tasse sous la buse de distribution du café.
- 4 Sélectionnez une seule boisson.
- 5 Appuyez sur l'icône de l'intensité d'arôme pendant 3 secondes (Fig. 13).
 - Le voyant du café prémoulu s'allume et commence à clignoter.
- 6 Appuyez sur le bouton marche/arrêt ►■.
- 7 Pour arrêter l'écoulement de café avant que la machine ait terminé, appuyez de nouveau sur le bouton marche/arrêt ►■.

i Avec le café prémoulu, vous pouvez préparer un seul café à la fois.

i Le café prémoulu n'est pas un paramètre enregistré comme un paramètre d'intensité précédemment sélectionné. Chaque fois que vous souhaitez utiliser du café prémoulu, vous devez donc appuyer sur l'icône d'intensité d'arôme pendant 3 secondes.

i Lorsque vous sélectionnez du café prémoulu, vous ne pouvez pas sélectionner une intensité d'arôme différente.

Verser l'eau chaude

- 1 S'il est attaché, retirez LatteGo ou le mousser à lait.
- 2 Touchez l'icône de l'eau chaude (Fig. 14).
 - Les voyants de la quantité de boisson s'allument et affichent le paramètre de la boisson sélectionné précédemment pour l'eau chaude.

- 3 Réglez la quantité d'eau chaude selon votre convenance en appuyant sur l'icône de la quantité de boisson (Fig. 3).
- 4 Appuyez sur le bouton marche/arrêt ►■.
 - Le voyant de l'icône d'eau chaude clignote et de l'eau chaude s'écoule de la buse de distribution de l'eau chaude (Fig. 15).
- 5 Pour arrêter l'écoulement d'eau chaude avant que la machine ait terminé, appuyez de nouveau sur le bouton marche/arrêt ►■.

Réglage des paramètres de la machine

Réglage de la durée de veille

- 1 Appuyez sur le bouton marche/arrêt pour éteindre la machine.
- 2 Lorsque la machine est éteinte : Appuyez sur l'icône (Fig. 16) Calc / Clean jusqu'à ce que le voyant Calc / Clean et les voyants d'intensité de l'arôme s'allument (Fig. 17).
- 3 Appuyez sur l'icône d'intensité de l'arôme pour sélectionner la durée de veille requise : 15, 30, 60 ou 180 minutes. 1, 2, 3 ou 4 voyants de l'icône d'intensité de l'arôme s'allument alors respectivement.
- 4 Lorsque vous aurez fini de régler la durée de veille, appuyez sur le bouton marche/arrêt. La machine s'éteint.
- 5 Remettez l'appareil en marche en appuyant sur le bouton marche/arrêt.

Programmation du réglage par défaut maximum pour vos boissons

La machine a 3 réglages par défaut pour chaque boisson : faible, moyen et intense. Vous pouvez uniquement régler la quantité pour le réglage maximum. La nouvelle quantité peut être mémorisée dès que le voyant de démarrage commence à clignoter.

i Avant de commencer à programmer la quantité d'une boisson de lait, assemblez LatteGo et versez du lait dedans.

- 1 Pour régler le paramètre de la quantité maximale, maintenez appuyé pendant 3 secondes l'icône de la boisson que vous souhaitez régler.
 - Le voyant supérieur de l'icône de la quantité de boisson, le voyant supérieur de l'icône de la quantité de lait (certains modèles uniquement) et le bouton marche/arrêt ►■ commencent à clignoter, indiquant que vous êtes en mode de programmation.
- 2 Appuyez sur le bouton marche/arrêt ►■. La machine commence à préparer la boisson sélectionnée.
 - Le voyant de démarrage reste initialement allumé. Lorsque la machine est prête à stocker le volume modifié, le voyant de marche/arrêt commence à clignoter.
- 3 Appuyez de nouveau sur le bouton marche/arrêt ►■ lorsque la tasse contient la quantité souhaitée de café ou de lait.
 - Pour un cappuccino ou un latte macchiato, le lait sera versé en premier. Appuyez sur le bouton marche/arrêt ►■ lorsque la tasse contient la quantité souhaitée de café ou de lait. La machine commencera alors à verser le café automatiquement. Appuyez de nouveau sur le bouton marche/arrêt ►■ lorsque la tasse contient la quantité souhaitée.

Après avoir programmé la nouvelle quantité par défaut maximum pour une boisson, la machine distribue cette nouvelle quantité chaque fois que vous sélectionnez la quantité maximale pour cette boisson.

i Vous pouvez uniquement paramétrer le niveau le plus élevé de la quantité par défaut.

i Si vous souhaitez revenir aux paramètres par défaut de la quantité, reportez-vous à la section « Restaurer les paramètres usine ».

Réglage de la température du café

Machines sans l'icône de la température

- 1 Appuyez sur le bouton marche/arrêt pour **éteindre** la machine.
- 2 Lorsque la machine est éteinte : maintenez enfoncé l'icône de la quantité de café jusqu'à ce que les voyants de cette icône s'allument (Fig. 18).
- 3 Appuyez sur l'icône de quantité pour sélectionner la température requise : normale, élevée ou max.
 - 1, 2 ou 3 voyants s'allument alors respectivement.
- 4 Lorsque vous aurez fini de régler la température du café, appuyez sur le bouton marche/arrêt ►■.
- 5 Remettez l'appareil en marche en appuyant sur le bouton marche/arrêt.

i Si vous n'éteignez pas la machine par vous-même, elle s'éteindra automatiquement après un certain temps.

Machines avec l'icône de température (EP3221 uniquement)

- 1 Appuyez plusieurs fois sur l'icône de la température du café pour sélectionner la température souhaitée.

Rétablir les paramètres d'usine

La machine à café offre la possibilité de rétablir les paramètres de boissons par défaut à tout moment.

i Vous pouvez uniquement rétablir les paramètres par défaut lorsque la machine est éteinte.

- 1 Appuyez sur le bouton marche/arrêt pour éteindre la machine.
- 2 Appuyez sur l'icône espresso pendant 3 secondes.
 - Les voyants centraux dans le paramètre de la boisson s'allument. Le voyant marche/arrêt commence à clignoter, indiquant que les réglages sont prêts à être rétablis.
- 3 Appuyez sur le bouton marche/arrêt ►■ pour confirmer que vous souhaitez rétablir les paramètres.
- 4 Remettez l'appareil en marche en appuyant sur le bouton marche/arrêt.

Réglage des paramètres du moulin

Vous pouvez modifier l'intensité du café avec le bouton de réglage de la mouture dans le réservoir à grains. Plus le paramètre de mouture est bas, plus les grains de café sont fins et plus le café est intense. Vous pouvez choisir parmi 12 paramètres de mouture différents.

L'appareil a été configuré de manière à extraire une saveur optimale de vos grains de café. Nous vous conseillons donc de ne pas modifier les réglages du moulin avant d'avoir préparé 100 à 150 tasses (environ 1 mois d'utilisation).

i Vous pouvez uniquement régler les paramètres de mouture lorsque la machine moult des grains de café. Vous devez préparer 2 ou 3 boissons avant de sentir toute la différence de goût.

⚠ Ne tournez pas le bouton de réglage de la mouture de plus d'un cran à la fois afin d'éviter d'endommager le moulin à café.

- 1 Placez une tasse sous la buse de distribution du café.

- 2 Ouvrez le couvercle du réservoir à grains.
- 3 Appuyez sur l'icône de l'espresso, puis appuyez sur le bouton marche/arrêt ►■.
- 4 Lorsque le moulin commence à moudre, enfoncez le bouton de réglage de la mouture et tournez-le vers la gauche ou la droite. (Fig. 19)

Désactivation des signaux sonores du panneau de commande

- 1 Appuyez sur le bouton marche/arrêt pour éteindre la machine.
- 2 Si la machine à café est éteinte, touchez l'icône du café (icône espresso lungo pour EP3221) et maintenez-la enfoncée jusqu'à ce que le voyant de l'icône s'allume. Le voyant de marche commence à clignoter.
- 3 Touchez l'icône du café à nouveau pour désactiver les signaux sonores du panneau de commande. Le voyant de l'icône du café s'éteint.
- 4 Appuyez sur le bouton marche/arrêt pour valider votre choix.
- 5 Remettez l'appareil en marche en appuyant sur le bouton marche/arrêt. Les signaux sonores du panneau de commande sont désormais désactivés.

Remarque : Si le voyant de l'icône du café ne s'allume pas lorsque vous touchez l'icône et la maintenez enfoncée, cela signifie que les signaux sonores du panneau de commande sont déjà désactivés. Pour les réactiver, touchez de nouveau l'icône, puis confirmez votre choix en appuyant sur le bouton marche/arrêt.

Les signaux sonores du bouton activer/désactiver et du bouton marche/arrêt ne peuvent pas être désactivés.

Retrait et insertion du groupe de percolation

Consultez le site www.philips.com/coffee-care pour obtenir des instructions vidéo détaillées sur le retrait, l'insertion et le nettoyage du groupe de percolation.

Retrait du groupe de percolation de la machine

- 1 Éteignez la machine.
- 2 Retirez le réservoir d'eau et ouvrez la porte de service (Fig. 20).
- 3 Appuyez sur la manette PUSH (Fig. 21) et tirez le groupe de percolation pour l'enlever de la machine (Fig. 22).

Réinsertion du groupe de percolation

⚠ Avant de faire glisser le groupe de percolation dans la machine, vérifiez qu'il est dans la bonne position.

- 1 Assurez-vous que le groupe de percolation est positionné correctement. La flèche située sur le cylindre jaune sur le côté du groupe de percolation doit être alignée sur la flèche noire et N (Fig. 23).
 - Si ce n'est pas le cas, poussez le levier vers le bas jusqu'à ce qu'il touche la base du groupe de percolation (Fig. 24).
- 2 Remettez le groupe de percolation dans la machine en le faisant glisser le long des rainures latérales (Fig. 25) de guidage jusqu'à ce qu'il soit enclenché (Fig. 26). N'appuyez pas sur le bouton PUSH.
- 3 Fermez la porte d'accès et remettez le réservoir d'eau.

Nettoyage et entretien

Un nettoyage et un entretien réguliers optimisent le fonctionnement de votre machine, préservent le bon goût du café pendant longtemps et assurent un débit du café stable.

Consultez le tableau ci-dessous pour savoir quand et comment nettoyer toutes les parties détachables de la machine. Vous trouverez plus d'informations détaillées et des instructions vidéo sur www.philips.com/coffee-care. Reportez-vous à la figure D pour savoir quelles pièces peuvent être nettoyées au lave-vaisselle.

Pièces amovibles	Quand nettoyer	Comment nettoyer
Groupe de percolation	Toutes les semaines	Retirez le groupe café de la machine (voir 'Retrait et insertion du groupe de percolation'). Rincez-le sous le robinet (voir 'Nettoyage du groupe de percolation sous l'eau').
	Tous les mois	Nettoyez le groupe de percolation à l'aide de la tablette (voir 'Nettoyage du groupe de percolation à l'aide de tablettes de dégraissage pour café') de dégraissage pour café Philips.
Mousseur à lait classique	Après chaque utilisation	Tout d'abord, versez l'eau chaude avec le mousseur à lait fixé à la machine pour un nettoyage en profondeur. Ensuite, retirez le mousseur à lait de l'appareil et démontez-le. Nettoyez toutes les pièces sous le robinet ou passez-les au lave-vaisselle.
Compartiment à café prémoulu	Vérifiez le compartiment du café prémoulu toutes les semaines pour voir s'il est obstrué.	Débranchez la machine et retirez le groupe de percolation. Ouvrez le couvercle du compartiment à café prémoulu et insérez-y le manche d'une cuillère. Agitez le manche de haut en bas pour faire tomber (Fig. 27) le bouchon de café moulu. Visitez : www.philips.com/coffee-care pour des instructions vidéo détaillées.
Bac à marc de café	Videz le bac à marc de café lorsque la machine le demande. Nettoyez-le une fois par semaine.	Retirez le bac à marc de café lorsque l'appareil est allumé. Rincez-le sous le robinet avec du liquide vaisselle ou nettoyez-le dans le lave-vaisselle. Le panneau avant du bac à marc de café ne résiste pas au lave-vaisselle.
Plateau égouttoir	Videz le plateau égouttoir tous les jours ou dès que le voyant rouge « Plateau égouttoir plein » s'allume à travers le couvercle du plateau égouttoir (Fig. 28). Nettoyez le plateau égouttoir une fois par semaine.	Retirez le plateau égouttoir (Fig. 29) et nettoyez-le sous le robinet avec un peu de liquide vaisselle. Vous pouvez également passer le plateau égouttoir au lave-vaisselle. Le panneau avant du bac à marc de café (fig. A15) ne résiste pas au lave-vaisselle.
LatteGo	Après chaque utilisation	Rincez LatteGo sous le robinet ou passez-le au lave-vaisselle.

Pièces amovibles	Quand nettoyer	Comment nettoyer
Lubrification du groupe de percolation	Tous les deux mois	Consultez le tableau de lubrification et lubrifiez le groupe de percolation avec la graisse Philips (voir 'Lubrification du groupe de percolation').
Réservoir d'eau	Toutes les semaines	Rincez le réservoir d'eau sous le robinet

Nettoyage du groupe de percolation

Un nettoyage régulier du groupe de percolation empêche les résidus de café d'obstruer les circuits internes. Visitez www.philips.com/coffee-care pour visionner des vidéos d'assistance pour le retrait, l'insertion et le nettoyage du groupe de percolation.

Nettoyage du groupe de percolation sous l'eau

- 1 Retirez le groupe (voir 'Retrait et insertion du groupe de percolation') de percolation.
- 2 Rincez soigneusement le groupe de percolation avec de l'eau. Nettoyez soigneusement le filtre (Fig. 30) supérieur du groupe de percolation.
- 3 Laissez le groupe de percolation sécher à l'air libre avant de le remettre en place. Évitez de sécher le groupe de percolation avec un chiffon, afin d'empêcher que des fibres ne tombent dedans.

Nettoyage du groupe de percolation à l'aide de tablettes de dégraissage pour café

Utilisez uniquement des tablettes de dégraissage pour café Philips.

- 1 Placez une tasse sous la buse de distribution du café. Remplissez le réservoir d'eau claire.
- 2 Placez une tablette de dégraissage pour café dans le compartiment du café prémoulu.
- 3 Appuyez sur l'icône du café, puis appuyez sur l'icône de l'intensité d'arôme pendant 3 secondes pour sélectionner la fonction de mouture du café (Fig. 2).
- 4 N'ajoutez pas de café prémoulu. Appuyez sur le bouton marche/arrêt ►■ pour commencer le cycle de préparation. Lorsque la moitié d'une tasse a été préparée, débranchez la machine.
- 5 Laissez agir la solution de dégraissage pour café pendant au moins 15 minutes.
- 6 Rebranchez la fiche secteur sur une prise murale et allumez la machine pour achever le cycle de préparation du café. Videz la tasse.
- 7 Retirez le réservoir d'eau et ouvrez la porte de service. Retirez le groupe de percolation (voir 'Retrait du groupe de percolation de la machine') et rincez-le soigneusement sous l'eau du robinet.
- 8 Réinsérez le groupe de percolation et le réservoir d'eau et placez une tasse sous la buse de distribution de café.
- 9 Appuyez sur l'icône du café, puis appuyez sur l'icône de l'intensité d'arôme pendant 3 secondes pour sélectionner la fonction de mouture du café (Fig. 2). N'ajoutez pas de café prémoulu. Appuyez sur le bouton marche/arrêt ►■ pour commencer le cycle de préparation. Répétez à deuxième fois. Videz la tasse.

Lubrification du groupe de percolation

Lubrifiez régulièrement le groupe de percolation tous les 2 mois, afin que ses pièces en mouvement puissent continuer à bouger correctement.

- 1 Appliquez une fine couche de graisse sur le piston (partie grise) du groupe de percolation (Fig. 31).
- 2 Appliquez une fine couche de graisse autour de l'axe (partie grise) dans le fond du groupe de percolation (Fig. 32).
- 3 Appliquez une fine couche de graisse sur les rails des deux côtés (Fig. 33).

Nettoyage de LatteGo (récipient à lait)

Nettoyage de LatteGo après chaque utilisation

- 1 Retirez LatteGo de la machine (Fig. 34).
- 2 Versez le lait restant.
- 3 Appuyez sur le bouton de déverrouillage et retirez le réservoir de lait du cadre de LatteGo (Fig. 35).
- 4 Nettoyez toutes les pièces dans le lave-vaisselle ou sous le robinet à l'eau tiède avec du liquide vaisselle.

Nettoyage du mouseur à lait classique

Nettoyage du mouseur à lait classique après chaque utilisation.

Nettoyez le mouseur à lait chaque fois que vous l'utilisez pour des raisons d'hygiène et pour éviter l'accumulation de résidus de lait.

- 1 Placez une tasse sous le mouseur à lait.
- 2 Appuyez sur l'icône de la vapeur, puis appuyez sur le bouton marche/arrêt ►■ pour commencer à verser la vapeur et pour enlever le lait éventuellement encore présent dans le mouseur à lait.
- 3 Pour arrêter de verser de la vapeur après quelques secondes, appuyez de nouveau sur le bouton marche/arrêt ►■.
- 4 Nettoyez le mouseur à lait avec un chiffon humide.

Nettoyage quotidien du mouseur à lait classique

- 1 Laissez complètement refroidir le mouseur à lait.
- 2 Inclinez le mouseur à lait vers la gauche (Fig. 36) et retirez la partie métallique et la partie (Fig. 37) en silicone.
- 3 Désassemblez les deux pièces (Fig. 38) et rincez-les à l'eau fraîche ou passez-les au lave-vaisselle. Assurez-vous que le petit orifice du tube métallique est parfaitement propre et qu'il n'est pas obstrué par des résidus de lait.
- 4 Réassemblez les deux parties du mouseur à lait et fixez de nouveau le mouseur à lait sur la machine.

Filtre à eau AquaClean

Votre machine à café est équipée de la technologie AquaClean. Vous pouvez placer le filtre à eau AquaClean dans le réservoir d'eau pour préserver la saveur du café. Cela permet également de recourir moins souvent au détartrage, car les dépôts de calcaire dans votre machine s'en trouvent réduits. Vous pouvez acheter un filtre à eau AquaClean chez votre revendeur local, dans les centres de service agréés ou en ligne sur le site www.philips.com/parts-and-accessories.

Icône et voyant AquaClean

Votre machine est équipée d'un voyant de filtre à eau AquaClean (Fig. 39) indiquant l'état du filtre. Utilisez le tableau ci-dessous pour voir les actions requises lorsque le voyant est allumé ou lorsqu'il clignote.



Lorsque vous utilisez la machine pour la première fois, le voyant AquaClean commence à clignoter en orange. Cela signifie que vous pouvez commencer à utiliser le filtre à eau AquaClean. Si vous n'activez pas un filtre à eau AquaClean, le voyant s'éteint automatiquement après un certain temps.



Une fois que vous avez installé le filtre et que vous l'avez activé avec l'icône AquaClean, le voyant AquaClean s'allume en bleu pour confirmer que le filtre à eau AquaClean est actif.



Lorsque le filtre est usagé, le voyant AquaClean se met à clignoter en orange pour vous rappeler de remplacer le filtre.



Lorsque le voyant orange d'AquaClean est éteint, vous pouvez encore activer un filtre AquaClean, mais il faudra d'abord détartrer la machine.

Activation du filtre à eau AquaClean (5 min.)

i La machine ne détecte pas automatiquement qu'un filtre a été placé dans le réservoir d'eau. Il faut donc activer chaque nouveau filtre à eau AquaClean que vous installez avec l'icône AquaClean.

Lorsque le voyant AquaClean orange est éteint, vous pouvez encore activer un filtre à eau AquaClean, mais il faudra d'abord détartrer la machine.

i Avant que vous puissiez commencer à utiliser le filtre à eau AquaClean, votre machine doit être totalement exempte de calcaire.

Avant d'activer le filtre à eau AquaClean, il convient de le préparer en le trempant dans de l'eau, tel qu'indiqué ci-dessous. Si vous omettez cette opération, de l'air risque d'être aspiré dans la machine à café au lieu de l'eau, provoquant un bruit soutenu et empêchant la machine de préparer du café.

- 1 Assurez-vous que la machine est sous tension.
- 2 Secouez la cartouche pendant environ 5 secondes (Fig. 40).
- 3 Plongez le filtre (Fig. 41) à l'envers dans un pichet d'eau froide, secouez-le et maintenez-le dans l'eau.
- 4 Le filtre est à présent prêt pour être utilisé et peut être inséré dans le réservoir d'eau.
- 5 Insérez le filtre verticalement dans le raccordement du filtre dans le réservoir d'eau. Appuyez dessus jusqu'au point le plus bas possible (Fig. 42).
- 6 Remplissez le réservoir d'eau fraîche et remettez-le dans l'appareil.
- 7 S'il est attaché, retirez le LatteGo.
- 8 Placez un bol sous la buse de distribution d'eau chaude/le mousser à lait.
- 9 Appuyez sur l'icône AquaClean pendant 3 secondes (Fig. 43). Le voyant de marche se met à clignoter.
- 10 Appuyez sur le bouton marche/arrêt ►■ pour commencer la procédure d'activation.
- 11 L'eau chaude sera versée depuis la buse de distribution d'eau chaude/le mousser à lait (3 min.).
- 12 Lorsque l'activation est terminée, le voyant AquaClean bleu s'allume pour confirmer que le filtre à eau AquaClean a été activé correctement.

Remplacement du filtre à eau AquaClean (5 min.)

Après que 95 litres d'eau se sont écoulés à travers le filtre, le filtre cessera de fonctionner. Le voyant AquaClean s'allume en orange et se met à clignoter pour vous rappeler de remplacer le filtre. Tant qu'il clignote, vous pouvez remplacer le filtre sans devoir d'abord détartrer la machine à café. Si vous ne remplacez pas le filtre à eau AquaClean, le voyant orange finit par s'éteindre. Dans ce cas, vous pouvez toujours remplacer le filtre, mais vous devez d'abord détartrer la machine à café.

Lorsque le voyant orange d'AquaClean clignote :

- 1 Retirez l'ancien filtre à eau AquaClean.

- 2 Installez un nouveau filtre et activez-le tel que décrit au chapitre « Activation du filtre à eau AquaClean (5 min.) ».

i Veuillez remplacer le filtre à eau AquaClean au minimum tous les 3 mois, même si la machine n'indique pas encore que c'est nécessaire.

Désactivation du rappel AquaClean

Si vous ne souhaitez plus utiliser de filtres à eau AquaClean Philips, vous pouvez toujours désactiver les rappels AquaClean (voyant orange clignotant AquaClean) :

- 1 Appuyez sur le bouton marche/arrêt pour éteindre la machine.
- 2 Si la machine à café est éteinte, appuyez sur l'icône AquaClean et maintenez-la enfoncée jusqu'à ce que le voyant de cette icône s'allume. Le voyant de marche commence à clignoter.
- 3 Touchez l'icône AquaClean de nouveau pour désactiver les rappels. Le voyant de l'icône AquaClean s'éteint.
- 4 Appuyez sur le bouton marche/arrêt pour valider votre choix.
- 5 Remettez l'appareil en marche en appuyant sur le bouton marche/arrêt. Les rappels AquaClean sont maintenant désactivés.

Remarque : L'activation d'un nouveau filtre AquaClean réactivera automatiquement les rappels AquaClean.

Réglage de la dureté de l'eau

i Il est conseillé de régler la dureté de l'eau en fonction de la dureté de l'eau dans votre région pour des performances optimales et une durée de vie accrue de la machine. Cela vous évite également de devoir détartrer la machine trop souvent. Le réglage par défaut de la dureté de l'eau est 4 : eau calcaire.

Utilisez la bandelette de test de dureté de l'eau fournie dans la boîte pour déterminer la dureté de l'eau dans votre région :

- 1 Immergez la bandelette de test de dureté de l'eau dans l'eau du robinet ou maintenez-la sous le robinet pendant 1 seconde (Fig. 44).
- 2 Attendez une minute. Le nombre de carrés sur la bandelette de test qui rougissent indique la dureté de l'eau (Fig. 45).

Réglez la machine sur la dureté de l'eau adéquate :

- 1 Appuyez sur le bouton marche/arrêt pour **éteindre** la machine.
- 2 Si la machine à café est éteinte, appuyez et maintenez l'icône de l'intensité d'arôme jusqu'à ce que tous les voyants de l'icône s'allument (Fig. 2).
- 3 Appuyez sur l'icône de l'intensité d'arôme 1, 2, 3 ou 4 fois. Le nombre de voyants allumés ou censés l'être doit être identique au nombre de carrés rouges sur la bande de test (Fig. 46). Lorsqu'il n'y a aucun carré rouge sur la bandelette de test (si tous les carrés sont verts) sélectionnez 1 voyant.
- 4 Lorsque vous avez défini la dureté de l'eau adéquate, appuyez sur le bouton marche/arrêt ►.
- 5 Appuyez sur l'icône de marche/arrêt pour allumer la machine.

i Dans la mesure où vous réglez la dureté de l'eau une seule fois, la fonction de l'intensité d'arôme est utilisée pour sélectionner la dureté de l'eau. Cela n'affecte pas l'intensité d'arôme des boissons que vous préparez par la suite.

Procédure de détartrage (30 min.)

N'utilisez que du détartrant Philips. N'utilisez jamais un détartrant à base d'acide sulfurique, d'acide chlorhydrique, d'acide sulfamique ou d'acide acétique (vinaigre), car cela risque d'endommager le circuit d'eau de votre machine et de ne pas dissoudre le calcaire correctement. La non-utilisation d'un détartrant Philips annule votre garantie. Ne pas détartrer l'appareil annule également votre garantie. Vous pouvez acheter la solution de détartrage Philips dans la boutique en ligne sur www.philips.com/coffee-care.

Lorsque le voyant Calc / Clean se met à clignoter lentement, vous devez détartrer la machine à café.

- 1 Assurez-vous que la machine est sous tension.
- 2 S'il est attaché, retirez LatteGo ou le mousseur à lait.
- 3 Retirez le plateau égouttoir et le bac à marc de café, videz-les et replacez-les dans la machine.
- 4 Enlevez le réservoir d'eau et videz-le. Retirez ensuite le filtre à eau AquaClean.
- 5 Versez le contenu d'une bouteille complète de solution de détartrage Philips dans le réservoir d'eau, puis remplissez ce dernier d'eau jusqu'au niveau Calc / Clean (Fig. 47). Puis, replacez-le dans la machine.
- 6 Placez un grand récipient (1,5 l) sous la buse de distribution de café et sous la buse de distribution d'eau.
- 7 Appuyez sur l'icône Calc / Clean pendant 3 secondes, puis appuyez sur le ► bouton marche/arrêt.
- 8 La première phase de la procédure de détartrage commence. La procédure de détartrage dure environ 30 minutes et consiste en un cycle de détartrage et un cycle de rinçage. Pendant le cycle de détartrage, le voyant Calc / Clean clignote pour indiquer que la phase de détartrage est en cours.
- 9 Laissez la machine verser la solution de détartrage jusqu'à ce que l'écran vous rappelle que le réservoir d'eau est vide.
- 10 Videz le réservoir d'eau, rincez-le et remplissez-le d'eau propre jusqu'au niveau Calc / Clean.
- 11 Videz le récipient et placez-le de nouveau sous la buse de distribution du café et la buse de distribution d'eau. Appuyez de nouveau sur le bouton marche/arrêt ►.
- 12 La deuxième phase du cycle de détartrage, c'est-à-dire le rinçage, commence et dure trois minutes. Au cours de cette phase les voyants du panneau de commande s'allument et s'éteignent pour indiquer que la phase de rinçage est en cours.
- 13 Patientez jusqu'à ce que la machine arrête de verser l'eau. Le cycle de détartrage est terminé lorsque la machine cesse de verser l'eau.
- 14 La machine à café recommencera à chauffer. Lorsque les voyants dans les icônes des boissons restent allumés, la machine est de nouveau prête à l'emploi.
- 15 Installez et activez un nouveau filtre à eau AquaClean dans le réservoir à eau (voir 'Activation du filtre à eau AquaClean (5 min.)').
 - Lorsque la procédure de détartrage est terminée, le voyant AquaClean clignote pendant un certain temps pour vous rappeler d'installer un nouveau filtre à eau AquaClean.

 Conseil : L'utilisation du filtre AquaClean réduit le besoin de détartrage !

Que faire si la procédure de détartrage est interrompue

Vous pouvez interrompre la procédure de détartrage en appuyant sur le bouton marche/arrêt du panneau de commande. Si la procédure de détartrage s'interrompt avant son arrêt complet, procédez comme suit :

- 1 Videz le réservoir d'eau et rincez-le soigneusement.
- 2 Remplissez le réservoir d'eau avec de l'eau fraîche jusqu'à l'indication Calc / Clean, puis remettez la machine en marche. La machine chauffera et effectuera un cycle de rinçage automatique.

- 3 Avant de préparer des boissons, effectuez un cycle de rinçage manuel. Pour effectuer un cycle de rinçage manuel, versez d'abord la moitié d'un réservoir d'eau chaude en touchant plusieurs fois l'icône (Fig. 14), puis préparez deux tasses de café prémoulu sans ajouter de café moulu.

i Si la procédure de détartrage n'est pas allée jusqu'au bout, la machine nécessitera une nouvelle procédure de détartrage dès que possible.

Commande d'accessoires

Veuillez utiliser uniquement les produits de maintenance Philips pour nettoyer et détartrer la machine. Vous pouvez acheter ces produits chez votre revendeur local, dans les centres de service agréés ou en ligne sur le site www.philips.com/parts-and-accessories. Pour trouver la liste complète des pièces de rechange en ligne, entrez le numéro de modèle de votre machine à café. Vous trouverez le numéro de modèle à l'intérieur de la porte d'accès.

Produits d'entretien et références :

- Solution de détartrage CA6700
- Filtre à eau AquaClean CA6903 (Fig. 48)
- Graisse pour groupe de percolation HD5061
- Tablettes de dégraissage pour café CA6704

Dépannage

Cette rubrique récapitule les problèmes les plus courants que vous pouvez rencontrer avec la machine. Des vidéos d'assistance et la liste complète des questions fréquemment posées sont disponibles sur le site www.philips.com/coffee-care. Si vous n'arrivez pas à résoudre le problème, veuillez contacter le Service Consommateurs de votre pays. Vous trouverez ses coordonnées dans le dépliant de garantie.

Icônes d'alerte

Icône d'alerte

Solution



Le voyant « réservoir d'eau vide » est allumé

- Le réservoir d'eau est presque vide. Remplissez le réservoir d'eau avec de l'eau fraîche jusqu'à atteindre l'indication maximum.
- Le réservoir d'eau n'est pas à sa place. Remplacez le réservoir d'eau.



Le voyant « bac à marc de café vide » est allumé.

- Le bac à marc de café est plein. Retirez et videz le bac à marc de café lorsque l'appareil est allumé. Attendez au moins 5 secondes avant de réinsérer le bac.



Le voyant d'alerte est allumé

- Le bac à marc de café et/ou le plateau égouttoir n'est pas en place ou n'est pas placé correctement. Remettez le bac à marc de café et/ou le plateau égouttoir en place et assurez-vous qu'ils sont dans la bonne position.
- Le portillon de l'appareil est ouvert. Retirez le réservoir d'eau et assurez-vous que la porte d'accès est fermée.

Icône d'alerte

Solution



Le voyant d'alerte clignote

- Le groupe de percolation n'est pas en place ou n'est pas placé correctement. Retirez le groupe de percolation et assurez-vous qu'il est correctement enclenché. Reportez-vous au chapitre « Retrait et insertion du groupe de percolation » pour obtenir des instructions par étapes.
- Le groupe de percolation est bloqué. Enlevez le groupe de percolation et rincez-le sous le robinet. Lubrifiez ensuite le groupe de percolation et remettez-le en place dans la machine à café. Reportez-vous au chapitre « Nettoyage et entretien » pour obtenir des instructions par étapes.



Le voyant d'alarme est allumé et le voyant de démarrage clignote.

Un peu d'air est bloqué à l'intérieur de la machine. Pour retirer l'air de la machine, remplissez le réservoir d'eau avec de l'eau, placez une tasse sous le mousser à lait classique et appuyez sur le bouton marche/arrêt clignotant.

Attention : de petits jets d'eau chaude seront émis par le mousser à lait classique pour éliminer l'air.



Le voyant AquaClean clignote : placez ou remplacez le filtre à eau AquaClean et activez-le. Reportez-vous au chapitre « Filtre à eau AquaClean » pour obtenir des instructions par étapes.



Le voyant de détartrage clignote lentement : Détartrez la machine (voir 'Procédure de détartrage (30 min.)').



Les voyants des icônes de boisson s'allument et s'éteignent un par un.

La machine à café chauffe et/ou essaie d'éliminer l'air aspiré dans la machine. Patientez jusqu'à ce que tous les voyants de la boisson s'allument de manière continue.



Les voyants de toutes les icônes d'alerte clignotent.

Réinitialisez la machine en la débranchant et en la branchant de nouveau. Avant de rallumer la machine, procédez comme suit :



- Retirez le filtre AquaClean du réservoir d'eau.
- Remplacez le réservoir d'eau. Insérez-le dans la machine à café le plus loin possible pour vous assurer qu'il est bien en position.
- Ouvrez le couvercle du compartiment du café prémoulu et vérifiez s'il est bouché avec de la poudre. Pour le nettoyer, insérez le manche d'une cuillère dans le compartiment du café prémoulu et agitez le manche de haut en bas jusqu'à ce que le café moulu tombe (Fig. 27). Retirez le groupe de percolation et retirez tout le café moulu qui est tombé. Remplacez le groupe de percolation propre.
- Rallumez la machine.

Si le problème est résolu, le filtre AquaClean n'a pas été bien préparé. Préparez le filtre AquaClean avant de le remettre en place en suivant les étapes 1 et 2 du chapitre « Activation du filtre à eau AquaClean (5 min.) ».

Si les voyants continuent de clignoter, la machine pourrait être en surchauffe. Éteignez la machine et rallumez-la après 30 minutes. Si les voyants continuent de clignoter, contactez le Service Consommateurs Philips de votre pays. Vous trouverez ses coordonnées dans le dépliant de garantie internationale.

Tableau de dépannage

Cette rubrique récapitule les problèmes les plus courants que vous pouvez rencontrer avec la machine. Des vidéos d'assistance et la liste complète des questions fréquemment posées sont disponibles sur le site www.philips.com/coffee-care. Si vous n'arrivez pas à résoudre le problème, veuillez contacter le Service Consommateurs de votre pays. Vous trouverez ses coordonnées dans le dépliant de garantie.

Problème	Cause	Solution
Le plateau égouttoir se remplit rapidement.	Ce phénomène est normal. L'appareil utilise l'eau pour rincer le circuit interne et le groupe de percolation. De l'eau coule dans le système interne directement dans le plateau égouttoir.	Videz le plateau égouttoir tous les jours ou dès que le voyant rouge « Plateau égouttoir plein » s'allume à travers le couvercle du plateau égouttoir. Conseil : placez une tasse sous la buse de distribution pour recueillir l'eau de rinçage qui s'en échappe.
Le voyant « bac à marc de café vide » reste allumé.	Vous avez vidé le bac à marc de café alors que l'appareil était éteint.	Videz toujours le bac à marc de café lorsque l'appareil est allumé. Retirez le bac à marc de café, attendez au moins 5 secondes, puis réinsérez-le.
La machine invite à vider le bac à marc de café même si celui-ci n'est pas plein.	La machine n'a pas réinitialisé le compteur la dernière fois que vous avez vidé le bac à marc de café.	Attendez toujours environ 5 secondes lorsque vous remplacez le bac à marc de café. Le compteur du cycle du café sera ainsi remis à zéro.
		Videz toujours le bac à marc de café lorsque l'appareil est allumé. Si vous videz le bac à marc de café alors que la machine est éteinte, le compteur du cycle du café ne se réinitialise pas.
Le bac à marc de café est rempli au-delà de sa capacité maximale et le voyant « videz le bac à marc de café » ne s'est pas allumé.	Vous avez retiré le plateau égouttoir sans vider le bac à marc.	Lorsque vous retirez le plateau égouttoir, videz également le bac à marc de café, même s'il ne contient que très peu de doses de café. Le compteur du cycle du café sera ainsi remis à zéro et recommencera à compter correctement les doses de café.
Je ne peux pas retirer le groupe de percolation.	Le groupe de percolation n'est pas positionné correctement.	Réinitialisez la machine à café de la manière suivante : fermez la porte d'accès et remplacez le réservoir d'eau. Mettez l'appareil hors tension, puis remettez-le en marche. Réessayez de retirer le groupe de percolation. Reportez-vous au chapitre « Retrait et insertion du groupe de percolation » pour obtenir des instructions par étapes.

Problème	Cause	Solution
Je ne peux pas insérer le groupe de percolation.	Le groupe de percolation n'est pas positionné correctement.	Réinitialisez la machine à café de la manière suivante : fermez la porte d'accès et remplacez le réservoir d'eau. Laissez le groupe de percolation à l'extérieur. Mettez la machine hors tension et débranchez-la. Patientez pendant 30 secondes, puis rebranchez la machine et allumez-la. Puis, positionnez correctement le groupe de percolation et réinsérez-le dans la machine. Reportez-vous au chapitre « Retrait et insertion du groupe de percolation » pour obtenir des instructions par étapes.
Le café est aqueux.	Le groupe de percolation est sale et doit être lubrifié.	Enlevez le groupe de percolation (voir 'Retrait du groupe de percolation de la machine'), rincez-le sous le robinet et laissez-le sécher. Ensuite, lubrifiez les pièces en mouvement (voir 'Lubrification du groupe de percolation').
	L'appareil est en mode réglage automatique. Cette procédure démarre automatiquement lorsque vous utilisez la machine pour la première fois, lorsque vous optez pour un autre type de grains de café ou après une longue période de non-utilisation de l'appareil.	Préparez d'abord 5 tasses de café pour permettre à la machine de mener à terme la procédure de réglage automatique.
	Le réglage du moulin est défini sur une mouture trop grosse.	Réglez le moulin sur une mouture plus fine (numéro inférieur). Il faut préparer 2 ou 3 boissons pour pouvoir goûter pleinement la différence.
Le café n'est pas assez chaud.	La température sélectionnée est trop basse.	Réglez la température sur le niveau maximum (voir 'Réglage de la température du café').
	Une tasse froide permet de réduire la température de la boisson.	Préchauffez les tasses en les rinçant à l'eau chaude.
	L'ajout de lait réduit la température de la boisson.	Que vous ajoutiez du lait chaud ou froid, l'ajout de lait réduit toujours la température du café. Préchauffez les tasses en les rinçant à l'eau chaude.

Problème	Cause	Solution
Le café ne s'écoule pas ou s'écoule lentement.	Le filtre à eau AquaClean n'a pas été correctement préparé pour l'installation.	Retirez le filtre à eau AquaClean, puis essayez de nouveau de préparer un café. Si cela fonctionne, assurez-vous que le filtre à eau AquaClean a été correctement préparé avant de le remettre en place. Reportez-vous au chapitre « Filtre à eau AquaClean » pour obtenir des instructions par étapes.
		Lorsque l'appareil reste inutilisé pendant une longue période, vous devez préparer de nouveau le filtre à eau AquaClean pour son utilisation, puis le remettre en place. Reportez-vous aux étapes 1 à 3 du chapitre « Activation du filtre à eau AquaClean ».
	Le filtre à eau AquaClean est obstrué.	Il convient de remplacer le filtre à eau AquaClean tous les 3 mois. Un filtre qui date de plus de 3 mois risque d'être obstrué.
	Le réglage du moulin est défini sur une mouture trop fine.	Réglez le moulin sur une mouture plus grosse (numéro supérieur). Veuillez noter que cela influera sur le goût du café.
	Le groupe de percolation est sale.	Enlevez le groupe de percolation et rincez-le sous le robinet (voir 'Nettoyage du groupe de percolation sous l'eau').
	La buse de distribution du café est sale.	Nettoyez la buse de distribution du café et ses trous avec un nettoyeur de conduite ou une aiguille.
	Le compartiment du café prémoulu est obstrué	Débranchez la machine et retirez le groupe de percolation. Ouvrez le couvercle du compartiment à café prémoulu et insérez-y le manche d'une cuillère. Agitez le manche de haut en bas pour faire tomber (Fig. 27) le bouchon de café moulu.
	Du calcaire obstrue le circuit de l'appareil.	Détartrez la machine à café avec le détartrant Philips. Détartrez toujours la machine si le voyant de détartrage commence à clignoter.

Problème	Cause	Solution
L'appareil moule le café, mais le café ne sort pas.	Le compartiment du café prémoulu est obstrué.	Débranchez la machine et retirez le groupe de percolation. Ouvrez le couvercle du compartiment à café prémoulu et insérez-y le manche d'une cuillère. Agitez le manche de haut en bas pour faire tomber (Fig. 27) le bouchon de café moulu.
Le lait ne mousse pas.	Machines avec LatteGo : LatteGo est correctement monté.	Assurez-vous que le réservoir de lait est correctement fixé sur le cadre de LatteGo (entendre le « clic »).
	Machines avec LatteGo : le réservoir de lait et/ou le cadre du LatteGo sont sales.	Démontez LatteGo et rincez les deux parties sous le robinet ou nettoyez-les dans le lave-vaisselle (voir 'Nettoyage de LatteGo après chaque utilisation').
	Machines avec mouseur à lait classique : le mouseur à lait est sale.	Nettoyez soigneusement le mouseur à lait (voir 'Nettoyage du mouseur à lait classique').
	Le type de lait utilisé ne convient pas pour produire de la mousse.	Selon le type de lait, la quantité et la qualité de la mousse seront différentes. Nous avons testé les types de laits suivants, qui ont produit une mousse satisfaisante : du lait de vache demi-écrémé ou entier et du lait sans lactose.
Le lait s'échappe par le fond du réservoir de lait LatteGo.	Le cadre et le réservoir à lait ne sont pas assemblés correctement.	Veuillez d'abord insérer la partie supérieure du réservoir à lait sous le crochet en haut du cadre. Ensuite, remettez la partie inférieure du réservoir à lait en place. Vous entendez un clic lorsqu'il est verrouillé et correctement en place.
La machine semble fuir.	L'appareil utilise l'eau pour rincer le circuit interne et le groupe de percolation. Cette eau coule dans le système interne directement dans le plateau égouttoir. Ce phénomène est normal.	Videz le plateau égouttoir tous les jours ou dès que le voyant « Plateau égouttoir plein » s'allume à travers le couvercle du plateau égouttoir. Conseil : Placez une tasse sous la buse de distribution pour recueillir l'eau de rinçage et réduire la quantité d'eau dans le plateau égouttoir.
	Le plateau égouttoir est trop plein et a débordé, ce qui donne l'impression que la machine fuit.	Videz le plateau égouttoir tous les jours ou dès que le voyant « Plateau égouttoir plein » s'allume à travers le couvercle du plateau égouttoir.
	Le réservoir d'eau n'est pas complètement inséré et l'air est aspiré dans la machine.	Assurez-vous que le réservoir d'eau est dans la bonne position : retirez puis insérez de nouveau ce dernier en le poussant aussi loin que possible.

Problème	Cause	Solution
	Le groupe de percolation est sale/obstrué.	Rincez le groupe de percolation.
	La machine n'est pas placée sur une surface horizontale.	Placez la machine sur une surface horizontale afin que le plateau égouttoir ne déborde pas et que le voyant « plateau égouttoir plein » fonctionne correctement.
	Le réservoir d'eau n'est pas complètement inséré et l'air est aspiré dans la machine.	Assurez-vous que le réservoir d'eau est dans la bonne position : retirez puis insérez de nouveau ce dernier en le poussant aussi loin que possible.
Je ne peux pas activer le filtre à eau AquaClean et la machine demande d'effectuer un détartrage.	Le filtre n'a pas été installé ou remplacé à temps quand le voyant du filtre à eau AquaClean a commencé à clignoter. Cela signifie que votre machine n'est pas entièrement libre de calcaire.	Détartez d'abord votre machine, puis installez le filtre à eau AquaClean.
Ce nouveau filtre à eau ne convient pas.	Vous essayez d'installer un autre filtre que le filtre à eau AquaClean.	Seul le filtre à eau AquaClean est adapté à la machine.
	L'anneau en caoutchouc sur le filtre à eau AquaClean n'est pas en place.	Remplacez le joint en caoutchouc sur le filtre à eau AquaClean.
La machine émet un bruit fort.	Il est normal que votre machine fasse du bruit au cours de l'utilisation.	Si la machine se met à produire un son différent, nettoyez le groupe de percolation et lubrifiez-le (voir 'Lubrification du groupe de percolation').
	Le filtre à eau AquaClean n'a pas été préparé correctement et l'air est maintenant aspiré dans la machine.	Retirez le filtre à eau AquaClean du réservoir d'eau et préparez-le correctement pour l'utilisation avant de le remettre en place. Reportez-vous au chapitre « Filtre à eau AquaClean » pour obtenir des instructions par étapes.
	Le réservoir d'eau n'est pas complètement inséré et l'air est aspiré dans la machine.	Assurez-vous que le réservoir d'eau est dans la bonne position : retirez puis insérez de nouveau ce dernier en le poussant aussi loin que possible.

Caractéristiques techniques

Le fabricant se réserve le droit d'améliorer les spécifications techniques du produit. Toutes les quantités prédéfinies sont approximatives.

Description	Valeur
Dimensions (L x H x P)	246 x 372 x 433 mm
Poids	7 - 7,5 kg
Longueur du câble électrique	1000 mm
Réservoir d'eau	1,8 litre, amovible
Capacité du réservoir à grains de café	275 g
Capacité du bac à marc de café	12 rondelles
Capacité de LatteGo (réservoir de lait)	250 ml
Hauteur du bec verseur réglable	85-145 mm
Tension nominale - Puissance nominale - Alimentation électrique	Reportez-vous à l'étiquette de données située à l'intérieur de la porte d'accès (fig. A11)

Sommario

Panoramica della macchina (Fig. A)	116
Pannello di controllo (Fig. B)	116
Introduzione	117
Primo utilizzo	118
Preparazione di bevande	119
Regolazione delle impostazioni della macchina	122
Rimozione e inserimento del gruppo infusore	124
Pulizia e manutenzione	124
Filtro dell'acqua AquaClean	127
Impostazione della durezza dell'acqua	129
Procedura di rimozione del calcare (30 min.)	129
Ordinazione degli accessori	131
Risoluzione dei problemi	131
Specifiche tecniche	137

Panoramica della macchina (Fig. A)

A1	Pannello di controllo	A10	Sportello di manutenzione
A2	Portatazza	A11	Etichetta dati con numero di tipo
A3	Scomparto caffè pre-macinato	A12	Serbatoio dell'acqua
A4	Coperchio del contenitore caffè in grani	A13	Erogatore dell'acqua calda
A5	Beccuccio del caffè regolabile	A14	Contenitore fondi di caffè
A6	Spina di rete	A15	Pannello anteriore del recipiente dei fondi di caffè
A7	Manopola di selezione della macinatura	A16	Coperchio vasca raccogliocce
A8	Contenitore caffè in grani	A17	Vasca raccogliocce
A9	Gruppo infusore	A18	Indicatore "drip tray full"

Accessori

A19	Tubetto del lubrificante	A22	Tester della durezza dell'acqua
A20	Filtro dell'acqua AquaClean	A23	Pannarello classico (solo per modelli specifici)
A21	Misurino	A24	LatteGo (recipiente del latte) (solo per modelli specifici)

Pannello di controllo (Fig. B)

Fate riferimento alla figura B per una panoramica di tutti i pulsanti e le icone. Di seguito sono riportate le descrizioni.

i Alcuni dei pulsanti e delle icone sono unicamente per modelli specifici.

B1	Pulsante on/off	B7	Icone di avviso
B2	Icone delle bevande*	B8	Spia di avvio
B3	Icona dell'intensità dell'aroma/del caffè pre-macinato	B9	Pulsante di ►■ avvio/arresto
B4	Icona della quantità di bevanda	B10	Icona di Calc/Clean
B5	Icona della quantità di latte (solo per modelli specifici)	B11	Icona AquaClean
B6	Icona della temperatura del caffè (solo per modelli specifici)		

* Icone delle bevande: espresso, espresso lungo, caffè, americano, cappuccino, latte macchiato, acqua calda, vapore (solo per modelli specifici)

Introduzione

Congratulazioni per l'acquisto della macchina per caffè interamente automatica Philips! Per trarre il massimo vantaggio dall'assistenza fornita da Philips, registrate il vostro prodotto all'indirizzo www.philips.com/welcome.

Prima di utilizzare la macchina per la prima volta, leggete attentamente l'opuscolo sulla sicurezza fornito a parte e conservatelo per eventuali riferimenti futuri.

Per aiutarvi a iniziare e a ottenere il meglio dalla vostra macchina per caffè, Philips offre supporto in diversi modi. Nella confezione potete trovare:

- 1 Il presente manuale dell'utente con istruzioni sull'uso illustrate e altre informazioni dettagliate sulla pulizia e la manutenzione.

i Esistono più versioni di questa macchina per caffè espresso, tutte dotate di diverse caratteristiche. Ogni versione ha un proprio numero identificativo del modello, riportato sull'etichetta dati all'interno dello sportello di manutenzione (vedete fig. A11).

- 2 L'opuscolo sulla sicurezza separato, con istruzioni su come utilizzare la macchina in maniera sicura.
- 3 Per il supporto online (domande frequenti, filmati, ecc.), eseguite la scansione del codice QR riportato sulla copertina dell'opuscolo oppure visitate il sito www.philips.com/coffee-care

i Questa macchina è stata testata con caffè. Benché accuratamente pulita, potrebbe presentare residui di tale sostanza. In ogni caso garantiamo che la macchina è assolutamente nuova.

La macchina regola automaticamente la quantità di caffè macinato che viene utilizzata per produrre il miglior caffè. Per consentire alla macchina di completare l'autoregolazione, dovrete inizialmente preparare 5 caffè.

Assicuratevi di sciacquare LatteGo (recipiente del latte) o il pannarello classico al primo utilizzo.

Primo utilizzo

1. Impostazione della macchina

Dopo avere acceso la macchina, dal beccuccio dell'acqua calda o da quello del caffè potrebbe venire erogata dell'acqua. Si tratta di un fenomeno del tutto normale.

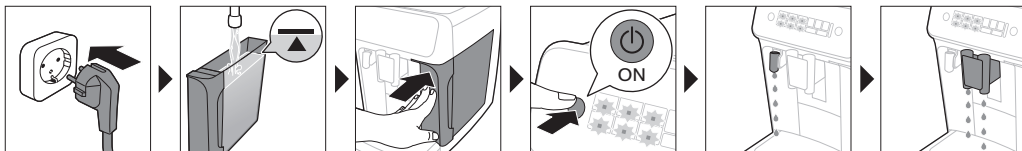

2. Attivazione del filtro dell'acqua AquaClean (5 min.)

Per ulteriori informazioni, consultate il capitolo "Filtro dell'acqua AquaClean".

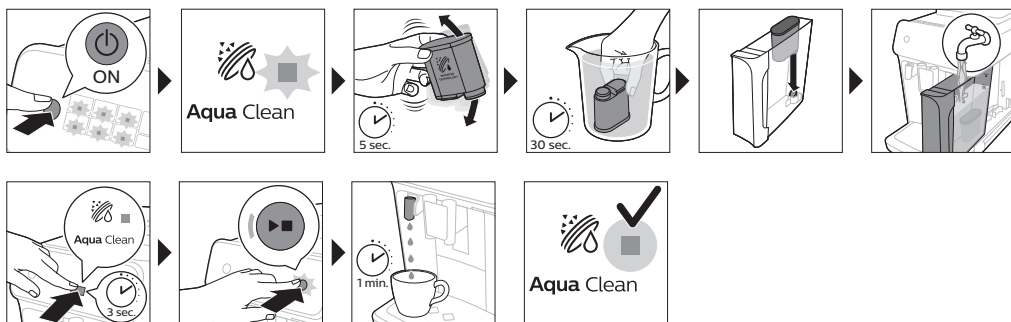

3. Impostazione della durezza dell'acqua

Consultate il capitolo "Impostazione della durezza dell'acqua" per istruzioni passo passo.

L'impostazione della durezza dell'acqua predefinita è 4: acqua dura.

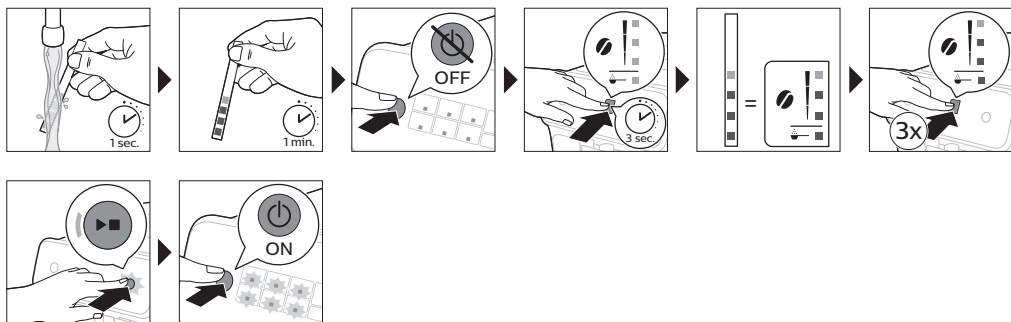

4. Assemblaggio di LatteGo (solo per modelli specifici)



5. Assemblaggio del pannello classico (solo per modelli specifici)

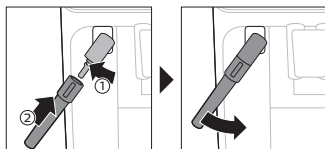

Preparazione di bevande

Passaggi generali

- 1 Riempire il serbatoio dell'acqua con acqua corrente e riempire il contenitore del caffè in grani.
- 2 Premete il pulsante on/off per accendere la macchina.
 - La macchina inizia a riscaldarsi ed esegue un ciclo di risciacquo automatico. Durante il riscaldamento, le spie delle icone delle bevande si accendono e si spengono lentamente una alla volta.
 - Quando tutte le spie delle icone delle bevande rimangono accese fisse, la macchina è pronta per l'uso.
- 3 Posizionate una tazza sotto il beccuccio di erogazione del caffè. Fate scorrere il beccuccio di erogazione del caffè verso l'alto o verso il basso per regolarne l'altezza in base alla dimensione della tazza o del bicchiere che state usando (fig. 1).

Personalizzazione delle bevande

Questa macchina vi consente di regolare le impostazioni di una bevanda in base alle vostre preferenze. Dopo aver selezionato una bevanda potete:

- 1 Regolare l'intensità dell'aroma toccando l'icona corrispondente (fig. 2). Ci sono 3 livelli di intensità: quello più basso è il più debole, mentre quello più alto è il più forte.
- 2 Regolare la quantità di bevanda toccando l'icona corrispondente (fig. 3) e/o l'icona della quantità di latte (solo per modelli specifici). Ci sono 3 livelli di quantità: basso, medio e alto.

i Potete anche regolare la temperatura del caffè in base alle vostre preferenze (vedere 'Regolazione della temperatura del caffè').

Preparazione del caffè con caffè in grani

- 1 Per preparare un caffè, toccate l'icona della bevanda che desiderate.
 - Le spie dell'intensità dell'aroma e della quantità si accendono e mostrano l'impostazione selezionata in precedenza.

- Potete ora regolare la bevanda in base al vostro gusto (vedere 'Personalizzazione delle bevande').

2 Premete il pulsante di avvio/arresto ►■.

- Durante l'erogazione della bevanda, la spia dell'icona della bevanda lampeggia.

i Solo per modelli specifici: un americano è costituito da espresso e acqua. Quando preparate un americano, la macchina eroga prima un espresso e poi l'acqua.

3 Per interrompere l'erogazione di caffè prima che la macchina abbia finito, premete di nuovo il pulsante di avvio/arresto ►■.

i Per preparare 2 caffè insieme, toccate l'icona della bevanda due volte. La spia 2x si accende.

Preparazione di bevande a base di latte con LatteGo (recipiente del latte)

⚠ LatteGo è formato da un recipiente del latte, una struttura di supporto e un coperchio di stoccaggio. Per evitare perdite, assicuratevi che la struttura di supporto e il recipiente del latte siano assemblati correttamente prima di riempire quest'ultimo.

1 Per assemblare LatteGo, inserite innanzitutto la parte superiore del recipiente del latte sotto il gancio nella parte superiore della struttura di supporto (fig. 4). Premete quindi la parte inferiore del recipiente del latte. Sentirete un clic quando scatta in posizione (fig. 5).

Nota: assicuratevi che il recipiente del latte e la struttura di supporto siano puliti prima di assemblarli.

2 Inclinate leggermente LatteGo e posizionate sotto il beccuccio dell'acqua calda (fig. 6). Premetelo quindi fino a quando non si blocca in posizione (fig. 7).

3 Riempite LatteGo di latte fino al livello indicato sul recipiente per la bevanda che state preparando (fig. 8). Non superate il livello massimo di riempimento del recipiente del latte.

i Se avete personalizzato la quantità di latte, potrebbe essere necessario riempire il recipiente con più o meno latte di quello indicato per questa bevanda su LatteGo.

👉 Per ottenere risultati ottimali, usate sempre latte conservato in frigorifero.

4 Posizionate una tazza sul vassoio antigoccia.

5 Toccate l'icona della bevanda a base di latte che desiderate.

- Potete ora regolare la bevanda in base alle vostre preferenze (vedere 'Personalizzazione delle bevande').

6 Premete il pulsante di avvio/arresto ►■.

- Durante l'erogazione della bevanda, la spia dell'icona della bevanda lampeggia. Quando preparate un cappuccino o un latte macchiato, la macchina eroga prima latte e poi caffè. Quando preparate un latte macchiato, la macchina eroga prima il caffè e poi il latte.
- Per interrompere l'erogazione del latte prima che la macchina abbia erogato la quantità prestabilita, premete il pulsante di avvio/arresto ►■.

7 Per interrompere l'erogazione della bevanda completa (latte e caffè) prima che la macchina abbia finito, premete il pulsante di avvio/arresto ►■.

Come montare il latte con il pannarello classico

👉 Utilizzate sempre latte conservato in frigorifero per ottenere la migliore qualità di schiuma.

- 1 Inclinate il manico in silicone nero sulla macchina verso sinistra e fate scivolare il pannello su di esso (fig. 9).
- 2 Riempite una caraffa con circa 100 ml di latte per il cappuccino e circa 150 ml di latte per il latte macchiato.
- 3 Inserite il pannello nel latte a circa 1 cm di profondità.
- 4 Toccate l'icona del vapore (fig. 10).
 - La spia dell'icona del vapore si accende e la spia di avvio inizia a lampeggiare.
- 5 Premete il pulsante di avvio/arresto ►■ per schiumare il latte (fig. 11).
 - La macchina inizia a riscaldarsi e il vapore viene introdotto nel latte che viene schiumato.
- 6 Quando la schiuma di latte nella caraffa ha raggiunto il volume richiesto, premete nuovamente il pulsante di avvio/arresto ►■ per interrompere la formazione di schiuma.

i Non schiumate mai il latte per più di 90 secondi. La formazione di schiuma si interrompe automaticamente dopo 90 secondi.

i Non spostate il contenitore del latte durante la formazione di schiuma per ottenere la migliore qualità di latte schiumato.

Preparazione del caffè con caffè pre-macinato

Potete scegliere di utilizzare caffè pre-macinato anziché in grani, ad esempio se preferite una varietà di caffè diversa o un decaffeinato.

- 1 Premete il pulsante on/off per accendere la macchina e aspettate che sia pronta per l'uso.
- 2 Aprite il coperchio dello scomparto del caffè pre-macinato e versate al suo interno (fig. 12) un misurino raso di caffè pre-macinato. Quindi chiudete il coperchio.
- 3 Posizionate una tazza sotto il beccuccio di erogazione del caffè.
- 4 Selezionate una singola bevanda.
- 5 Premete l'icona dell'intensità dell'aroma per 3 secondi (fig. 13).
 - La spia del caffè pre-macinato si accende e la spia di avvio inizia a lampeggiare.
- 6 Premete il pulsante di avvio/arresto ►■.
- 7 Per interrompere l'erogazione di caffè prima che la macchina abbia finito, premete di nuovo il pulsante di avvio/arresto ►■.

i Con il caffè pre-macinato è possibile preparare un solo caffè alla volta.

i Il caffè pre-macinato non è un'impostazione che viene salvata come impostazione di intensità selezionata in precedenza. Ogni volta che volete utilizzare il caffè pre-macinato, dovete premere l'icona dell'intensità dell'aroma per 3 secondi.

i Quando selezionate il caffè pre-macinato, non potete selezionare un'intensità dell'aroma differente.

Erogazione di acqua calda

- 1 Se collegato, rimuovete LatteGo o il pannello.
- 2 Toccate l'icona dell'acqua calda (fig. 14).
 - Le spie della quantità di bevanda si accendono e mostrano l'impostazione della bevanda precedentemente selezionata per l'acqua calda.
- 3 Regolate la quantità di calda acqua a vostro piacimento toccando l'icona della quantità di bevanda (fig. 3).

- 4 Premete il pulsante di avvio/arresto ►■.
 - La spia dell'icona dell'acqua calda lampeggia e viene erogata acqua calda dall'apposito beccuccio (fig. 15).
- 5 Per interrompere l'erogazione di acqua calda prima che la macchina abbia finito, premete di nuovo il pulsante di avvio/arresto ►■.

Regolazione delle impostazioni della macchina

Regolazione del tempo di stand-by

- 1 Premete il pulsante on/off per spegnere la macchina.
- 2 Quando la macchina è spenta: tenete premuta l'icona Calc/Clean (fig. 16) fino a quando la spia Calc/Clean e le spie dell'intensità dell'aroma non si accendono (fig. 17).
- 3 Toccate l'icona dell'intensità dell'aroma per selezionare il tempo di stand-by richiesto: 15, 30, 60 o 180 minuti. Rispettivamente si accendono 1, 2, 3 o 4 spie dell'icona dell'intensità dell'aroma.
- 4 Al termine dell'impostazione del tempo di stand-by, premete il pulsante di avvio/arresto. La macchina si spegne.
- 5 Premete il pulsante on/off per accendere di nuovo la macchina.

Programmazione dell'impostazione predefinita più alta per le bevande

La macchina ha 3 impostazioni predefinite per ogni bevanda: basso, medio e alto. Potete regolare solo la quantità dell'impostazione più alta. La nuova quantità può essere memorizzata non appena la spia di avvio inizia a lampeggiare.

i Prima di iniziare a programmare la quantità di una bevanda al latte, assemblate LatteGo e versatevi del latte.

- 1 Per regolare l'impostazione della quantità più elevata, tenete premuta l'icona della bevanda che desiderate regolare per 3 secondi.
 - Le spie superiori dell'icona della quantità di bevanda e dell'icona della quantità di latte (solo per modelli specifici) iniziano a lampeggiare così come il pulsante di avvio/arresto ►■, per indicare che vi trovate in modalità di programmazione.
- 2 Premete il pulsante di avvio/arresto ►■. La macchina inizia a erogare la bevanda selezionata.
 - La spia di avvio si accende dapprima a luce fissa. Quando la macchina è pronta per memorizzare il volume regolato, la spia di avvio/arresto inizia a lampeggiare.
- 3 Premete nuovamente il pulsante di avvio/arresto ►■ quando la tazza contiene la quantità di caffè o latte desiderata.
 - In caso di cappuccino o latte macchiato, verrà dapprima erogato il latte. Premete il pulsante di avvio/arresto ►■ quando la tazza contiene la quantità di latte desiderata. La macchina inizia automaticamente a erogare il caffè. Premete nuovamente il pulsante di avvio/arresto ►■ quando la tazza contiene la quantità desiderata.

Dopo aver programmato la nuova quantità predefinita più alta per una bevanda, ogni volta che selezionerete la quantità più alta di questa bevanda, la macchina erogherà questa nuova quantità.

i Potete regolare solo il livello più elevato della quantità predefinita.

i Se desiderate tornare alle impostazioni predefinite di quantità, consultate "Ripristino delle impostazioni di fabbrica".

Regolazione della temperatura del caffè

Macchine senza icona della temperatura

- 1 Premete il pulsante on/off per **spegnere** la macchina.
- 2 Quando la macchina è spenta: tenete premuta l'icona della quantità di caffè fino a quando le spie di questa icona si accendono (fig. 18).
- 3 Toccate l'icona della quantità per selezionare la temperatura necessaria: normale, alta o massima.
 - Si accendono rispettivamente le spie 1, 2 o 3.
- 4 Al termine dell'impostazione della temperatura del caffè, premete il pulsante di avvio/arresto ►■.
- 5 Premete il pulsante on/off per accendere di nuovo la macchina.

i Se non spegnete voi la macchina, questa si spegnerà automaticamente dopo un po' di tempo.

Macchine con l'icona della temperatura (solo EP3221)

- 1 Toccate l'icona della temperatura del caffè ripetutamente per selezionare la temperatura desiderata.

Ripristino delle impostazioni di fabbrica

La macchina vi consente di ripristinare in qualsiasi momento le impostazioni predefinite delle bevande.

i Potete ripristinare le impostazioni predefinite **solo** quando la macchina è spenta.

- 1 Premete il pulsante on/off per spegnere la macchina.
- 2 Tenete premuta l'icona dell'espresso per 3 secondi.
 - Le spie centrali delle icone di impostazione della bevanda si accendono. La spia di avvio/arresto inizia a lampeggiare, indicando che le impostazioni sono pronte per essere ripristinate.
- 3 Premete il pulsante di avvio/arresto ►■ per confermare che desiderate ripristinare le impostazioni.
- 4 Premete il pulsante on/off per accendere di nuovo la macchina.

Regolazione delle impostazioni di macinatura

Potete cambiare l'intensità del caffè utilizzando la manopola di selezione della macinatura nel contenitore di caffè in grani. Più bassa è l'impostazione di macinatura, più finemente verrà macinato il caffè in grani e più forte sarà il caffè. È possibile scegliere tra 12 diverse impostazioni di macinatura.

La macchina è stata impostata per ottenere il miglior gusto dai chicchi di caffè. Vi consigliamo pertanto di non modificare le impostazioni del macinacaffè finché non avete preparato 100-150 tazze (circa 1 mese di utilizzo).

i Potete regolare le impostazioni di macinatura solo quando la macchina macina il caffè in grani. Dovete preparare 2 o 3 bevande prima di poter assaporare appieno la differenza.

⚠ Non ruotate la manopola di selezione della macinatura più di un livello alla volta per evitare di danneggiare il macinacaffè.

- 1 Posizionate una tazza sotto il beccuccio di erogazione del caffè.
- 2 Aprite il coperchio del contenitore del caffè in grani.
- 3 Toccate l'icona dell'espresso e quindi premete il pulsante di avvio/arresto ►■.

- 4 Quando il macinacaffè entra in funzione, premete la manopola di selezione della macinatura e ruotatela verso sinistra o verso destra. (fig. 19)

Disattivare i segnali acustici del pannello di controllo

- 1 Premete il pulsante on/off per spegnere la macchina.
- 2 Quando la macchina è spenta, toccate e tenete premuta l'icona del caffè (icona dell'espresso lungo per EP3221) finché la spia dell'icona non si spegne. La spia di avvio inizia a lampeggiare.
- 3 Toccate di nuovo l'icona del caffè per disattivare i segnali acustici del pannello di controllo. La spia dell'icona del caffè si spegne.
- 4 Per confermare la scelta, premete il pulsante di avvio/arresto.
- 5 Premete il pulsante on/off per accendere di nuovo la macchina. I segnali acustici del pannello di controllo sono stati disattivati.

Nota: se la spia dell'icona del caffè non si accende dopo aver toccato e tenuto premuta l'icona, significa che i segnali acustici del pannello di controllo sono già stati disattivati. Per attivarli nuovamente, toccate di nuovo l'icona e confermate premendo il pulsante di avvio/arresto.

I segnali acustici del pulsante on/off e del pulsante di avvio/arresto non possono essere disattivati.

Rimozione e inserimento del gruppo infusore

Per istruzioni video dettagliate su come rimuovere, inserire e pulire il gruppo infusore, andate al sito www.philips.com/coffee-care.

Rimozione del gruppo infusore dalla macchina

- 1 Spegnere la macchina.
- 2 Rimuovete il serbatoio dell'acqua e aprite lo sportello di manutenzione (fig. 20).
- 3 Premete il manico PUSH (fig. 21) e tirate l'impugnatura del gruppo infusore per rimuoverlo dalla macchina (fig. 22).

Reinserimento del gruppo infusore

⚠ Prima di far scorrere il gruppo infusore nuovamente nella macchina, assicuratevi che sia nella posizione corretta.

- 1 Verificare che il gruppo infusore sia nella posizione corretta. La freccia sul cilindro giallo sul lato del gruppo infusore deve essere allineata con la freccia nera ed N (fig. 23).
 - Se non sono allineati, spingere la leva in basso finché non tocca la base del gruppo infusore (fig. 24).
- 2 Fate scorrere nuovamente il gruppo infusore nella macchina lungo le guide sui lati (fig. 25) finché non si blocca in posizione con un clic (fig. 26). Non premere il pulsante PUSH (spingi).
- 3 Chiudete lo sportello di manutenzione e riposizionate il serbatoio dell'acqua.

Pulizia e manutenzione

Una pulizia e una manutenzione regolari mantengono la macchina in condizioni ottimali e garantiscono un caffè di ottimo gusto per un lungo periodo di tempo con un flusso costante di caffè.

Consultate la tabella seguente per una descrizione dettagliata su quando e come pulire tutte le parti rimovibili della macchina. Informazioni e istruzioni video più dettagliate sono disponibili all'indirizzo www.philips.com/coffee-care. Fate riferimento alla figura D per sapere quali parti possono essere lavate in lavastoviglie.

Parti rimovibili	Quando pulire	Come pulire
Gruppo infusore	Settimanalmente	Estraete il gruppo infusore dalla macchina (vedere 'Rimozione e inserimento del gruppo infusore'). Sciacquatelo sotto l'acqua corrente (vedere 'Pulizia del gruppo infusore sotto l'acqua corrente').
	Mensilmente	Pulite il gruppo infusore con le pastiglie Philips per la rimozione dei residui grassi del caffè (vedere 'Pulizia del gruppo infusore con la pastiglia per la rimozione dei residui grassi del caffè').
Pannarello classico	Dopo l'uso	Innanzitutto erogate acqua calda con il pannarello collegato alla macchina per una pulizia accurata. Quindi rimuovete il pannarello dalla macchina e smontatelo. Pulite tutte le parti sotto l'acqua corrente o in lavastoviglie.
Scomparto caffè pre-macinato	Controllate lo scomparto del caffè pre-macinato con una frequenza settimanale per verificare che non sia ostruito.	Scollegare la macchina e rimuovere il gruppo infusore. Aprite il coperchio dello scomparto del caffè pre-macinato e inseritevi il manico di un cucchiaio. Spostare l'impugnatura in alto e in basso finché il caffè macinato ostruito non cade giù (fig. 27). Andare al sito www.philips.com/coffee-care per istruzioni video dettagliate.
Recipiente fondi di caffè	Svuotate il recipiente dei fondi di caffè quando richiesto dalla macchina. Pulirlo settimanalmente.	Rimuovete il recipiente dei fondi di caffè a macchina accesa. Sciacquatelo sotto l'acqua corrente con un po' di detersivo liquido o lavatelo in lavastoviglie. Il pannello frontale del recipiente dei fondi di caffè non può essere lavato in lavastoviglie.
Vassoio antigoccia	Svuotate il vassoio antigoccia quotidianamente o non appena l'indicatore di "vassoio antigoccia pieno" compare attraverso il vassoio antigoccia (fig. 28). Pulite il vassoio antigoccia settimanalmente.	Rimuovete il vassoio antigoccia (fig. 29) e sciacquatelo sotto l'acqua corrente con un po' di detersivo liquido. Il vassoio antigoccia può anche essere lavato in lavastoviglie. Il pannello frontale del recipiente dei fondi di caffè (fig. A15) non può essere lavato in lavastoviglie.
LatteGo	Dopo l'uso	Sciacquate LatteGo sotto l'acqua corrente o pulitelo in lavastoviglie.
Lubrificazione del gruppo infusore	Ogni 2 mesi	Consultate la tabella di lubrificazione e lubrificate il gruppo infusore con il lubrificante Philips (vedere 'Lubrificazione del gruppo infusore').

Parti rimovibili	Quando pulire	Come pulire
Serbatoio dell'acqua	Settimanalmente	Sciacquare il serbatoio dell'acqua sotto l'acqua corrente

Pulizia del gruppo infusore

La pulizia regolare del gruppo infusore impedisce l'ostruzione dei residui di caffè nei circuiti interni. Andate al sito www.philips.com/coffee-care per i video di supporto su come rimuovere, inserire e pulire il gruppo infusore.

Pulizia del gruppo infusore sotto l'acqua corrente

- 1 Rimuovere il gruppo infusore (vedere 'Rimozione e inserimento del gruppo infusore').
- 2 Sciacquare a fondo il gruppo infusore con acqua. Pulire accuratamente il filtro superiore del gruppo infusore (fig. 30).
- 3 Lasciare asciugare all'aria il gruppo infusore prima di reinserirlo. Non asciugare il gruppo infusore con un panno per evitare l'accumulo di fibre al suo interno.

Pulizia del gruppo infusore con la pastiglia per la rimozione dei residui grassi del caffè

Utilizzate solo pastiglie Philips per la rimozione dei residui grassi.

- 1 Mettete una tazza sotto l'erogatore del caffè. Riempite il serbatoio con acqua potabile.
- 2 Inserite una pastiglia per la rimozione dei residui grassi del caffè nello scomparto del caffè premacinato.
- 3 Toccate l'icona del caffè e premete l'icona dell'intensità dell'aroma per 3 secondi per selezionare la funzione del caffè pre-macinato (fig. 2).
- 4 Non aggiungete caffè pre-macinato. Premete il pulsante di avvio/arresto ►■ per avviare il ciclo di preparazione. Quando è stata erogata mezza tazza di acqua, scollegate la macchina.
- 5 Lasciate agire la soluzione per la rimozione dei residui grassi del caffè per almeno 15 minuti.
- 6 Inserite di nuovo la spina nella presa di corrente a muro e accendete la macchina per completare il ciclo di preparazione. Svuotate la tazza.
- 7 Rimuovete il serbatoio dell'acqua e aprite lo sportello di manutenzione. Rimuovete il gruppo infusore (vedere 'Rimozione del gruppo infusore dalla macchina') e risciacquatelo accuratamente sotto l'acqua corrente.
- 8 Reinserite il gruppo infusore e il serbatoio dell'acqua e posizionate una tazza sotto l'erogatore di caffè.
- 9 Toccate l'icona del caffè e premete l'icona dell'intensità dell'aroma per 3 secondi per selezionare la funzione del caffè pre-macinato (fig. 2). Non aggiungete caffè pre-macinato. Premete il pulsante di avvio/arresto ►■ per avviare il ciclo di preparazione. Ripetete l'operazione due volte. Svuotate la tazza.

Lubrificazione del gruppo infusore

Lubrificare il gruppo infusore ogni 2 mesi, per garantire che le parti mobili possano continuare a scorrere bene.

- 1 Applicare uno strato sottile di lubrificante sul pistone (parte grigia) del gruppo infusore (fig. 31).
- 2 Applicare uno strato sottile di lubrificante intorno al perno di inserimento (parte grigia) nella parte inferiore del gruppo infusore (fig. 32).
- 3 Applicare uno strato sottile di lubrificante alle guide, su entrambi i lati (fig. 33).

Pulizia di LatteGo (recipiente del latte)

Pulizia di LatteGo dopo ogni utilizzo

- 1 Rimuovete LatteGo dalla macchina (fig. 34).
- 2 Versate eventuale latte rimanente.
- 3 Premete il pulsante di sgancio e rimuovete il recipiente del latte dalla struttura di LatteGo (fig. 35).
- 4 Pulite tutte le parti in lavastoviglie o sotto l'acqua corrente tiepida e un po' di detersivo liquido.

Pulizia del pannello classico

Pulizia del pannello classico dopo ogni utilizzo

Pulite il pannello ogni volta che lo utilizzate per motivi igienici e per evitare la formazione di residui di latte.

- 1 Posizionate una tazza sotto il pannello.
- 2 Toccate l'icona del vapore e premete il pulsante di avvio/arresto ►■ per iniziare a erogare vapore e per rimuovere eventuali tracce di latte che possono essere rimaste all'interno del pannello.
- 3 Per interrompere l'erogazione del vapore dopo alcuni secondi, premete nuovamente il pulsante di avvio/arresto ►■.
- 4 Pulite il pannello con un panno umido.

Pulizia quotidiana del pannello classico

- 1 Lasciate che il pannello si raffreddi completamente.
- 2 Inclinate il pannello verso sinistra (fig. 36) e rimuovete sia la parte in metallo che la parte in silicone (fig. 37).
- 3 Smontate le due parti (fig. 38) e sciacquatele con acqua corrente o lavatele in lavastoviglie. Assicuratevi che il piccolo foro sul tubo di metallo sia completamente pulito e non ostruito da residui di latte.
- 4 Assemblate di nuovo le due parti del pannello e ricollegate il pannello alla macchina.

Filtro dell'acqua AquaClean

La vostra macchina è dotata della tecnologia AquaClean. Potete posizionare il filtro dell'acqua AquaClean nel serbatoio dell'acqua per mantenere il gusto del caffè. Inoltre, diminuisce la necessità di eseguire una pulizia anticalcare riducendo la formazione di calcare nella macchina. Potete acquistare un filtro dell'acqua AquaClean dal vostro rivenditore locale, presso i centri assistenza autorizzati oppure online all'indirizzo www.philips.com/parts-and-accessories.

Icona e spia di AquaClean

La macchina è dotata di una spia (fig. 39) del filtro dell'acqua AquaClean per indicare lo stato del filtro. Utilizzate la tabella di seguito per vedere le azioni necessarie quando la spia è accesa o è lampeggiante.



Quando utilizzate la macchina per la prima volta, la spia AquaClean inizia a lampeggiare in arancione. Ciò indica che è possibile iniziare a utilizzare il filtro dell'acqua AquaClean. Se non attivate un filtro dell'acqua AquaClean, la spia si spegnerà automaticamente dopo un po' di tempo.



Dopo aver installato il filtro e averlo attivato con l'icona AquaClean, la spia AquaClean si accende in blu per confermare che il filtro dell'acqua AquaClean è attivo.



Quando il filtro è esaurito, la spia AquaClean inizia di nuovo a lampeggiare in arancione per ricordarvi che occorre sostituire il filtro con uno nuovo.



Quando la spia AquaClean arancione è spenta, potete comunque attivare un filtro AquaClean, ma dovrete prima eseguire la pulizia anticalcare della macchina.

Attivazione del filtro dell'acqua AquaClean (5 min.)

i La macchina non rileva automaticamente che un filtro è stato inserito nel serbatoio dell'acqua. Pertanto dovete attivare ogni nuovo filtro dell'acqua AquaClean che installate con l'icona AquaClean.

Quando la spia AquaClean arancione è spenta, potete comunque attivare un filtro dell'acqua AquaClean, ma dovrete prima eseguire la pulizia anticalcare della macchina.

i Prima di iniziare a utilizzare il filtro dell'acqua AquaClean, la macchina deve essere del tutto priva di calcare.

Prima di attivare il filtro dell'acqua AquaClean, esso deve essere preparato immergendolo in acqua come descritto di seguito. In caso contrario, potrebbe entrare aria nella macchina anziché acqua, producendo molto rumore e impedendo alla macchina di erogare caffè.

- 1 Controllate che la macchina sia accesa.
- 2 Scuotete il filtro per circa 5 secondi (fig. 40).
- 3 Immergete il filtro capovolto in una caraffa con acqua fredda e scuotetelo o premetelo (fig. 41).
- 4 Il filtro è ora pronto per l'uso e può essere inserito nel serbatoio dell'acqua.
- 5 Inserite il filtro verticalmente sopra il punto di aggancio del filtro nel serbatoio dell'acqua. Premete il più in basso possibile (fig. 42).
- 6 Riempite il serbatoio dell'acqua con acqua del rubinetto e reinsertelo nella macchina per il caffè.
- 7 Se collegato, rimuovete LatteGo.
- 8 Posizionate un recipiente sotto l'erogatore di acqua calda/il pannello.
- 9 Premete l'icona AquaClean per 3 secondi (fig. 43). La spia di avvio inizia a lampeggiare.
- 10 Premete il pulsante di avvio/arresto ►■ per avviare il processo di attivazione.
- 11 Verrà erogata acqua calda dall'erogatore di acqua calda/dal pannello (3 minuti).
- 12 Al termine della procedura di attivazione, la spia AquaClean blu si accende per confermare che il filtro dell'acqua AquaClean è stato attivato correttamente.

Sostituzione del filtro dell'acqua AquaClean (5 min.)

Il filtro smetterà di funzionare dopo che sono passati 95 litri di acqua al suo interno. La spia AquaClean si accende in arancione e inizia a lampeggiare per ricordarvi di sostituire il filtro. Finché lampeggia, potete sostituire il filtro senza dover eseguire prima la pulizia anticalcare della macchina. Se non sostituite il filtro dell'acqua AquaClean, la luce arancione alla fine si spegnerà. In tal caso, potete ancora sostituire il filtro, ma sarà necessario prima eseguire la pulizia anticalcare della macchina.

Quando la spia AquaClean arancione lampeggia:

- 1 Estraiete il vecchio filtro dell'acqua AquaClean.
- 2 Installate un nuovo filtro e attivatelo come indicato nel capitolo "Attivazione del filtro dell'acqua AquaClean (5 min.)".

i Sostituite il filtro dell'acqua AquaClean almeno ogni 3 mesi, anche se la macchina non ha ancora indicato la necessità di sostituirlo.

Disattivazione del promemoria AquaClean

Se non desiderate utilizzare più i filtri dell'acqua Philips AquaClean, potete sempre disattivare i promemoria AquaClean (la spia AquaClean lampeggia in arancione):

- 1 Premete il pulsante on/off per spegnere la macchina.
- 2 Quando la macchina è spenta, premete e tenete premuta l'icona AquaClean finché la relativa non si spegne. La spia di avvio inizia a lampeggiare.
- 3 Toccate di nuovo l'icona AquaClean per disattivare i promemoria. La spia dell'icona AquaClean si spegne.
- 4 Per confermare la scelta, premete il pulsante di avvio/arresto.
- 5 Premete il pulsante on/off per accendere di nuovo la macchina. I promemoria AquaClean sono ora disattivati.

Nota: l'attivazione di un nuovo filtro AquaClean riattiverà automaticamente i promemoria AquaClean.

Impostazione della durezza dell'acqua

 Vi consigliamo di regolare la durezza dell'acqua in base a quella della vostra zona per ottenere prestazioni ottimali e una maggiore durata della macchina. Ciò impedisce anche di dover eseguire molto spesso la pulizia anticalcare della macchina. L'impostazione della durezza dell'acqua predefinita è 4: acqua dura.

Utilizzate la striscia per misurare la durezza dell'acqua fornita nella confezione per determinare la durezza dell'acqua nella vostra zona:

- 1 Immergete la striscia in acqua di rubinetto o tenetela sotto l'acqua corrente per 1 secondo (fig. 44).
- 2 Attendete 1 minuto. Il numero di quadrati sulla striscia che diventano rossi indicano la durezza dell'acqua (fig. 45).

Impostate la macchina sulla durezza dell'acqua corretta:

- 1 Premete il pulsante on/off per **spegnere** la macchina.
- 2 Quando la macchina è spenta, toccate e tenete premuta l'icona dell'intensità dell'aroma finché tutte le spie dell'icona non si spengono (fig. 2).
- 3 Toccate l'icona dell'intensità dell'aroma 1, 2, 3 o 4 volte. Il numero di spie accese deve corrispondere al numero di quadrati rossi sulla striscia di misurazione (fig. 46). Se non ci sono quadrati rossi sulla striscia (ovvero tutti i quadrati sono verdi), selezionate la spia 1.
- 4 Quando avete impostato la durezza dell'acqua corretta, premete il pulsante di avvio/arresto ►.
- 5 Premete l'icona on/off per accendere la macchina.

 Poiché avete impostato la durezza dell'acqua una sola volta, verrà utilizzata la funzione dell'intensità dell'aroma per selezionare la durezza dell'acqua. Ciò non influirà sull'intensità dell'aroma delle bevande che preparerete successivamente.

Procedura di rimozione del calcare (30 min.)

Usate solo un anticalcare Philips. In nessun caso utilizzate una soluzione anticalcare basata su acido solforico, cloridrico, sulfamidico o acetico (aceto) in quanto potrebbe danneggiare il circuito dell'acqua della macchina e non dissolvere correttamente il calcare. Se non si utilizza la soluzione anticalcare Philips, la garanzia verrà invalidata. Anche la mancata decalcificazione della macchina invaliderà la garanzia. Potete acquistare la soluzione anticalcare Philips presso l'Online Shop all'indirizzo www.philips.com/coffee-care.

Quando la spia Calc/Clean inizia a lampeggiare lentamente, occorre eseguire la pulizia anticalcare della macchina.

- 1 Controllate che la macchina sia accesa.
- 2 Se collegato, rimuovete LatteGo o il pannarello.
- 3 Rimuovete il vassoio antigoccia e il recipiente dei fondi di caffè, svuotateli e inseriteli nuovamente nella macchina.
- 4 Rimuovete il serbatoio dell'acqua e svuotatelo. Rimuovete quindi il filtro dell'acqua AquaClean.
- 5 Versate l'intera bottiglia di soluzione anticalcare Philips nel serbatoio dell'acqua e quindi riempitelo di acqua fino a raggiungere l'indicazione Calc/Clean (fig. 47). Quindi reinserirlo nella macchina.
- 6 Posizionate un recipiente grande (1,5 l) sotto il beccuccio di erogazione del caffè e quello di erogazione dell'acqua.
- 7 Premete l'icona di Calc/Clean per 3 secondi, quindi premete il pulsante di avvio/arresto ►■.
- 8 Inizia la prima fase della procedura di pulizia anticalcare. La procedura di rimozione del calcare dura circa 30 minuti e consiste di un ciclo di pulizia anticalcare e di un ciclo di risciacquo. Durante il ciclo di pulizia anticalcare, la spia Calc/Clean lampeggia per mostrare che è in corso la fase di pulizia anticalcare.
- 9 Lasciate che la macchina eroghi la soluzione anticalcare fino a che il display non vi avvisa che il serbatoio dell'acqua è vuoto.
- 10 Svuotate il serbatoio dell'acqua, sciacquatelo e quindi riempitelo con acqua dolce fino all'indicazione Calc/Clean.
- 11 Svuotate il recipiente e riposizionatelo sotto il beccuccio di erogazione del caffè e quello di erogazione dell'acqua. Premete di nuovo il pulsante di avvio/arresto ►■.
- 12 Inizia la seconda fase del ciclo di pulizia anticalcare, ovvero il ciclo di risciacquo, che dura 3 minuti. Durante questa fase, le spie sul pannello di controllo si accendono e si spengono per indicare che è in corso la fase di risciacquo.
- 13 Attendete che la macchina non eroghi più acqua. La procedura di pulizia anticalcare è terminata quando la macchina smette di erogare acqua.
- 14 La macchina ora si riscalderà di nuovo. Quando le spie delle icone delle bevande rimangono accese fisse, la macchina è di nuovo pronta per l'uso.
- 15 Installate e attivate un nuovo filtro dell'acqua AquaClean nel serbatoio (vedere 'Attivazione del filtro dell'acqua AquaClean (5 min.)' dell'acqua.
 - Quando la procedura di pulizia anticalcare è terminata, la spia AquaClean lampeggia per un po' per ricordarvi di installare un nuovo filtro dell'acqua AquaClean.

 **Consiglio:** con il filtro AquaClean si riduce la frequenza della pulizia anticalcare.

Cosa fare in caso di interruzione della procedura di rimozione del calcare

Potete uscire dalla procedura di rimozione del calcare premendo il pulsante on/off sul pannello di controllo. Nel caso la procedura di rimozione del calcare si interrompa prima che sia completata, effettuare quanto segue:

- 1 Svuotate il serbatoio dell'acqua e lavatelo accuratamente.
- 2 Riempite il serbatoio dell'acqua con acqua fresca fino all'indicazione del livello Calc/Clean e riaccendete la macchina. La macchina si riscalderà ed eseguirà un ciclo di risciacquo automatico.
- 3 Prima di preparare qualsiasi bevanda, eseguite un ciclo di risciacquo manuale. Per eseguire un ciclo di risciacquo manuale, innanzitutto erogate mezzo serbatoio di acqua calda toccando ripetutamente l'icona dell'acqua calda (fig. 14), quindi erogate 2 tazze di caffè pre-macinato senza aggiungere caffè macinato.

i Se la procedura di pulizia anticalcare non è stata portata a termine, non appena possibile sarà necessario eseguire un'altra procedura di rimozione del calcare.

Ordinazione degli accessori

Per pulire e rimuovere il calcare dalla macchina, usate solo i prodotti per la manutenzione Philips. Potete acquistare questi prodotti dal vostro rivenditore locale, presso i centri assistenza autorizzati oppure online all'indirizzo www.philips.com/parts-and-accessories. Per trovare l'elenco completo delle parti di ricambio online, inserite il numero di modello della macchina. Il numero di modello è riportato all'interno dello sportello di manutenzione.

Prodotti per la manutenzione e numeri dei tipi:

- Soluzione anticalcare CA6700
- Filtro dell'acqua AquaClean CA6903 (fig. 48)
- Lubrificante gruppo infusore HD5061
- Pastiglie per la rimozione dei residui grassi del caffè CA6704

Risoluzione dei problemi

Questo capitolo riassume i problemi più comuni che potreste riscontrare con la macchina. Video di supporto e un elenco completo di domande frequenti sono disponibili all'indirizzo www.philips.com/coffee-care. Se il problema persiste, contattate il Centro Assistenza Clienti del vostro paese. Per dettagli sui contatti, vedete l'opuscolo della garanzia.

Icone di avviso

Icona di avviso

Soluzione



La spia del "serbatoio dell'acqua vuoto" è accesa

- Il serbatoio dell'acqua è quasi vuoto. Riempite il serbatoio di acqua fresca fino all'indicazione del livello massimo.
- Il serbatoio dell'acqua non è collocato correttamente. Riposizionate il serbatoio dell'acqua.



La spia che indica di "svuotare il recipiente dei fondi di caffè" è accesa

- Il recipiente dei fondi di caffè è pieno. Rimuovete e svuotate il recipiente dei fondi di caffè mentre la macchina è accesa. Attendete almeno 5 secondi prima di reinserire il recipiente.



La spia dell'allarme è accesa

- Il recipiente dei fondi di caffè e/o il vassoio antigoccia non è posizionato o è posizionato in modo errato. Riposizionate il recipiente dei fondi di caffè e/o il vassoio antigoccia e assicuratevi che siano nella posizione corretta.
- Lo sportello di pulizia è aperto. Rimuovete il serbatoio dell'acqua e assicuratevi che lo sportello di manutenzione sia chiuso.

Icona di avviso
Soluzione

La spia di allarme lampeggia

- Il gruppo infusore non è posizionato o è posizionato in modo errato. Rimuovete il gruppo infusore e assicuratevi che sia bloccato in posizione. Consultate il capitolo "Rimozione e inserimento del gruppo infusore" per istruzioni dettagliate.
- Il gruppo infusore è bloccato. Rimuovete il gruppo infusore e sciacquatelo sotto l'acqua corrente. Lubrificate quindi il gruppo infusore e riposizionatelo nella macchina. Consultate il capitolo "Pulizia e manutenzione" per istruzioni dettagliate.



La spia di allarme è accesa e la spia di avvio inizia a lampeggiare.

È rimasta dell'aria intrappolata all'interno della macchina. Per far uscire l'aria dalla macchina, riempite il serbatoio con acqua, posizionate una tazza sotto il pannello classico e premete il pulsante di avvio/arresto.

Prestate attenzione: piccoli getti di acqua calda verranno erogati dal pannello classico per liberare l'aria.



La spia AquaClean lampeggia: posizionate o reinserte il filtro dell'acqua AquaClean e attivatelo. Consultate il capitolo "Filtro dell'acqua AquaClean" per istruzioni dettagliate.



La spia della pulizia anticalcare lampeggia lentamente: Eseguite la pulizia anticalcare della macchina (vedere 'Procedura di rimozione del calcare (30 min.)').



Le spie delle icone delle bevande si accendono e si spengono una alla volta.

La macchina si sta riscaldando e/o sta cercando di rilasciare l'aria che è stata aspirata al suo interno. Attendete finché tutte le spie delle bevande si accendono fisse.



Le spie di tutte le icone di avviso lampeggiano.

Reimpostate la macchina scollegandola e ricollegandola. Prima di riaccendere la macchina, attenetevi alla seguente procedura:

- Rimuovete il filtro dell'acqua AquaClean dal serbatoio dell'acqua.
- Riposizionate il serbatoio dell'acqua. Spingetelo nella macchina quanto più in fondo è possibile per assicurarvi che sia nella posizione corretta.
- Aprite il coperchio dello scomparto del caffè pre-macinato e controllate se è ostruito con la polvere di caffè. Per pulirlo, inserite il manico di un cucchiaino nello scomparto del caffè pre-macinato e spostatelo in alto e in basso finché il caffè macinato ostruito non cade giù (fig. 27). Rimuovete il gruppo infusore e tutto il caffè macinato caduto. Riposizionate il gruppo infusore pulito.
- Riaccendete la macchina.

Se il problema è risolto, il filtro AquaClean non era stato preparato per bene.

Preparate il filtro AquaClean prima di posizionarlo nuovamente seguendo i passaggi 1 e 2 del capitolo "Attivazione del filtro dell'acqua AquaClean (5 min.)".

Se le spie continuano a lampeggiare, la macchina potrebbe essere surriscaldata. Spegnete la macchina, attendete 30 minuti e riaccendetela. Se le spie ancora lampeggiano, contattate il Centro Assistenza Clienti Philips del vostro paese. Per dettagli sui contatti, vedete l'opuscolo della garanzia internazionale.

Tabella della risoluzione dei problemi

Questo capitolo riassume i problemi più comuni che potreste riscontrare con la macchina. Video di supporto e un elenco completo di domande frequenti sono disponibili all'indirizzo www.philips.com/coffee-care. Se il problema persiste, contattate il Centro Assistenza Clienti del vostro paese. Per dettagli sui contatti, vedete l'opuscolo della garanzia.

Problema	Causa	Soluzione
Il vassoio antigoccia si riempie velocemente.	Si tratta di un fenomeno del tutto normale. La macchina utilizza acqua per sciacquare il circuito interno e il gruppo infusore. Una parte dell'acqua fluisce attraverso il sistema interno direttamente nel vassoio antigoccia.	Svuotate il vassoio antigoccia quotidianamente o non appena l'indicatore di "vassoio antigoccia pieno" compare attraverso il coperchio del vassoio antigoccia. Suggerimento: posizionate una tazza sotto il beccuccio di erogazione per raccogliere l'acqua di risciacquo che fuoriesce.
La spia che indica di "svuotare il recipiente dei fondi di caffè" rimane accesa.	Il recipiente dei fondi di caffè è stato svuotato a macchina spenta.	Svuotare sempre il recipiente dei fondi di caffè a macchina accesa. Rimuovete il contenitore dei fondi di caffè, attendete almeno 5 secondi e reinsertelo.
La macchina chiede di svuotare il recipiente dei fondi di caffè, anche se il recipiente non è pieno.	La macchina non ha azzerato il contatore l'ultima volta che è stato svuotato il recipiente dei fondi di caffè.	Attendere sempre circa 5 secondi quando si riposiziona il recipiente dei fondi di caffè. In questo modo il contatore dei fondi di caffè si reimposterà a zero.
		Svuotare sempre il recipiente dei fondi di caffè a macchina accesa. Se il recipiente dei fondi di caffè viene svuotato a macchina spenta, il contatore dei fondi di caffè non si azzererà.
Il recipiente dei fondi di caffè è troppo pieno e la spia che indica di svuotarlo non si è accesa.	È stato rimosso il vassoio antigoccia senza svuotare il recipiente dei fondi di caffè.	Quando rimuovete il vassoio antigoccia, svuotate anche il recipiente dei fondi di caffè, anche se è quasi vuoto. In questo modo il contatore dei fondi di caffè verrà azzerato e ricomincerà a contare correttamente i fondi di caffè.
Impossibile rimuovere il gruppo infusore.	Il gruppo infusore non è nella posizione corretta.	Per reimpostare la macchina: chiudete lo sportello di manutenzione e riposizionate il serbatoio dell'acqua. Spegnete e riaccendete nuovamente la macchina. Provare di nuovo a rimuovere il gruppo infusore. Consultate il capitolo "Rimozione e inserimento del gruppo infusore" per istruzioni dettagliate.

Problema	Causa	Soluzione
Impossibile inserire il gruppo infusore.	Il gruppo infusore non è nella posizione corretta.	Per reimpostare la macchina: chiudete lo sportello di manutenzione e riposizionate il serbatoio dell'acqua. Non inserire il gruppo infusore. Spegnete la macchina e staccate la spina. Attendete 30 secondi, quindi ricollegate la macchina e accendetela. Posizionare quindi il gruppo infusore nella posizione corretta prima di reinserirlo nella macchina. Consultate il capitolo "Rimozione e inserimento del gruppo infusore" per istruzioni dettagliate.
Il caffè è acquoso.	Il gruppo infusore è sporco o deve essere lubrificato.	Rimuovete il gruppo infusore (vedere 'Rimozione del gruppo infusore dalla macchina'), sciacquatelo sotto l'acqua corrente e lasciatelo asciugare. Quindi lubrificate le parti mobili (vedere 'Lubrificazione del gruppo infusore').
	La macchina sta effettuando la procedura di autoregolazione. Questa procedura viene avviata automaticamente quando si utilizza la macchina per la prima volta, quando si passa a un altro tipo di caffè in grani o dopo un lungo periodo in cui non viene utilizzata.	Inizialmente preparate 5 tazze di caffè per consentire alla macchina di completare la procedura di autoregolazione.
	Il macinacaffè è impostato su una macinatura grossolana.	Impostare il macinacaffè su un'impostazione più fine (più bassa). Preparate da 2 a 3 bevande per poter assaporare a pieno la differenza.
Il caffè non è abbastanza caldo.	La temperatura impostata è troppo bassa.	Impostate la temperatura sul valore massimo (vedere 'Regolazione della temperatura del caffè').
	Una tazza fredda diminuisce la temperatura della bevanda.	Preriscaldare le tazze passandole sotto l'acqua calda.
	Aggiungendo del latte si riduce la temperatura della bevanda.	L'aggiunta di latte sia freddo che caldo riduce sempre la temperatura del caffè. Preriscaldare le tazze passandole sotto l'acqua calda.

Problema	Causa	Soluzione
Il caffè non viene erogato o viene erogato lentamente.	Il filtro dell'acqua AquaClean non è stato preparato correttamente per l'installazione.	Rimuovete il filtro dell'acqua AquaClean e riprovate a preparare un caffè. Se il problema è risolto, assicuratevi di aver preparato correttamente il filtro dell'acqua AquaClean prima di riposizionarlo. Consultate il capitolo "Filtro dell'acqua AquaClean" per istruzioni dettagliate.
		Dopo un lungo periodo in cui non viene utilizzato, dovete preparare di nuovo il filtro dell'acqua AquaClean per l'uso e quindi riposizionarlo. Vedete i passi da 1 a 3 del capitolo "Attivazione del filtro dell'acqua AquaClean".
	Il filtro dell'acqua AquaClean è ostruito.	Sostituite il filtro dell'acqua AquaClean ogni 3 mesi. Un filtro più vecchio di 3 mesi può ostruirsi.
	Il macinacaffè è impostato su una macinatura troppo fine.	Impostare il macinacaffè su un'impostazione più grossa (più elevata). Ciò influirà sul gusto del caffè.
	Il gruppo infusore è sporco.	Rimuovere il gruppo infusore e sciacquarlo sotto l'acqua corrente. (vedere 'Pulizia del gruppo infusore sotto l'acqua corrente')
	Il beccuccio di erogazione del caffè è sporco.	Pulite il beccuccio di erogazione del caffè e i relativi fori con uno scovolino o un ago.
	Il coperchio dello scomparto del caffè pre-macinato è ostruito.	Spegnete la macchina e rimuovete il gruppo infusore. Aprite il coperchio dello scomparto del caffè pre-macinato e inseritevi il manico di un cucchiaino. Spostare l'impugnatura in alto e in basso finché il caffè macinato ostruito non cade giù (fig. 27).
	Il circuito della macchina è bloccato dal calcare.	Eseguite la pulizia anticalcare con la soluzione anticalcare Philips. Eseguite sempre la pulizia anticalcare della macchina quando la spia corrispondente inizia a lampeggiare.
La macchina macina il caffè in grani, ma il caffè non viene erogato.	Il coperchio dello scomparto del caffè pre-macinato è ostruito.	Spegnete la macchina e rimuovete il gruppo infusore. Aprite il coperchio dello scomparto del caffè pre-macinato e inseritevi il manico di un cucchiaino. Spostare l'impugnatura in alto e in basso finché il caffè macinato ostruito non cade giù (fig. 27).

Problema	Causa	Soluzione
Il latte non fa schiuma.	Macchine con LatteGo: LatteGo non è montato correttamente.	Assicuratevi che il recipiente del latte sia correttamente assemblato sulla struttura di supporto di LatteGo ("clic").
	Macchine con LatteGo: il recipiente del latte e/o la struttura di supporto di LatteGo sono sporchi.	Smontate LatteGo e sciacquate entrambe le parti sotto l'acqua corrente oppure pulitele in lavastoviglie (vedere 'Pulizia di LatteGo dopo ogni utilizzo').
	Macchine con il pannarello classico: il pannarello è sporco.	Pulite accuratamente il pannarello (vedere 'Pulizia del pannarello classico').
	Il tipo di latte utilizzato non è adatto a produrre schiuma.	Secondo il tipo di latte, la quantità e la qualità di schiuma prodotte sono diverse. Abbiamo testato i seguenti tipi di latte ottenendo risultati soddisfacenti in termini di schiuma prodotta: latte vaccino parzialmente scremato o intero e latte senza lattosio.
Fuoriesce del latte dalla parte inferiore del recipiente del latte LatteGo.	La struttura di supporto e il recipiente del latte non sono assemblati correttamente.	Inserite innanzitutto la parte superiore del recipiente del latte sotto il gancio nella parte superiore della struttura di supporto. Premete quindi la parte inferiore del recipiente del latte. Sentirete un clic quando scatta in posizione.
La macchina sembra perdere acqua.	La macchina utilizza acqua per sciacquare il circuito interno e il gruppo infusore. L'acqua fluisce attraverso il sistema interno direttamente nel vassoio antigoccia. Si tratta di un fenomeno del tutto normale.	Svuotate il vassoio antigoccia quotidianamente o non appena l'indicatore di "vassoio antigoccia pieno" compare attraverso il coperchio del vassoio antigoccia. Suggestion: posizionate una tazza sotto il beccuccio di erogazione per raccogliere l'acqua e ridurre la quantità di acqua nel vassoio antigoccia.
	Il vassoio antigoccia è troppo pieno e ha traboccato. La macchina sembra perdere acqua.	Svuotate il vassoio antigoccia quotidianamente o non appena l'indicatore di "vassoio antigoccia pieno" compare attraverso il coperchio del vassoio antigoccia.
	Il serbatoio dell'acqua non è completamente inserito e viene aspirata dell'aria nella macchina.	Assicuratevi che il serbatoio dell'acqua sia nella posizione corretta: rimuovetelo e reinseritelo spingendolo quanto più è possibile.
	Il gruppo infusore è sporco/ostruito.	Sciacquate il gruppo infusore.

Problema	Causa	Soluzione
	La macchina non è stata collocata su una superficie orizzontale.	Posizionate la macchina su una superficie orizzontale in modo che l'acqua del vassoio goccia non fuoriesca e l'indicatore del vassoio antigoccia pieno funzioni correttamente.
	Il serbatoio dell'acqua non è completamente inserito e viene aspirata dell'aria nella macchina.	Assicuratevi che il serbatoio dell'acqua sia nella posizione corretta: rimuovetelo e reinsertetelo spingendolo quanto più è possibile.
Impossibile attivare il filtro dell'acqua AquaClean e la macchina richiede di eseguire la pulizia anticalcare.	Il filtro non è stato installato o sostituito in tempo utile dopo che la spia del filtro dell'acqua AquaClean ha iniziato a lampeggiare. Ciò significa che la macchina non è totalmente priva di calcare.	Eseguite innanzitutto la pulizia anticalcare, quindi installate il filtro dell'acqua AquaClean.
Il nuovo filtro dell'acqua non si inserisce.	State tentando di installare un filtro diverso dal filtro dell'acqua AquaClean.	Solo il filtro dell'acqua AquaClean si adatta alla macchina.
	L'anello in gomma sul filtro dell'acqua AquaClean non è posizionato correttamente.	Riposizionate l'anello di gomma sul filtro dell'acqua AquaClean.
La macchina produce un forte rumore.	È normale che la macchina produca un rumore durante l'utilizzo.	Se inizia a produrre un tipo di rumore diverso, pulire il gruppo infusore e lubrificarlo (vedere 'Lubrificazione del gruppo infusore').
	Il filtro dell'acqua AquaClean non è stato preparato in modo adeguato e viene aspirata dell'aria nella macchina.	Rimuovete il filtro dell'acqua AquaClean dal serbatoio dell'acqua e preparatelo correttamente per l'uso prima di riposizionarlo. Consultate il capitolo "Filtro dell'acqua AquaClean" per istruzioni dettagliate.
	Il serbatoio dell'acqua non è completamente inserito e viene aspirata dell'aria nella macchina.	Assicuratevi che il serbatoio dell'acqua sia nella posizione corretta: rimuovetelo e reinsertetelo spingendolo quanto più è possibile.

Specifiche tecniche

Il produttore si riserva il diritto di migliorare le specifiche tecniche del prodotto. Tutte le quantità preimpostate sono approssimative.

Descrizione	Valore
Dimensioni (L x A x P)	246 x 372 x 433 mm
Peso	7 - 7.5 kg
Lunghezza cavo di alimentazione	1000 mm
Serbatoio dell'acqua	1,8 litri, rimovibile
Capacità contenitore caffè in grani	275 g
Capacità recipiente fondi di caffè	12 fondi
Capacità di LatteGo (recipiente del latte)	250 ml
Altezza regolabile del beccuccio	85-145 mm
Tensione nominale - Potenza nominale - Alimentazione elettrica	Fate riferimento all'etichetta dati all'interno dello sportello di manutenzione (fig. A11)

Inhoud

Apparaatoverzicht (afb. A)	139
Bedieningspaneel (afb. B)	139
Introductie	140
Vóór het eerste gebruik	140
Dranken bereiden	142
Apparaatinstellingen aanpassen	144
De zetgroep plaatsen en verwijderen	147
Schoonmaken en onderhoud	147
AquaClean-waterfilter	150
De waterhardheid instellen	152
Ontkalkingsprocedure (30 min.)	152
Accessoires bestellen	153
Problemen oplossen	154
Technische gegevens	159

Apparaatoverzicht (afb. A)

A1	Bedieningspaneel	A10	Servicedeur
A2	Kophouder	A11	Infolabel met typenummer
A3	Compartiment voor voorgemalen koffie	A12	Waterreservoir
A4	Deksel van bonenreservoir	A13	Heetwaterpijpje
A5	Verstelbare koffie-uitloop	A14	Koffiediklade
A6	Stekker	A15	Voorpaneel van koffiedikbak
A7	Maalgraadknop	A16	Rooster lekbak
A8	Bonenreservoir	A17	Lekbak
A9	Zetgroep	A18	Indicator 'lekbak vol'

Accessoires

A19	Tube smeermiddel	A22	Teststrip voor waterhardheid
A20	AquaClean-waterfilter	A23	Klassieke melkopschuimer (alleen bepaalde modelnummers)
A21	Maatschep	A24	LatteGo (melkreservoir) (alleen bepaalde modelnummers)

Bedieningspaneel (afb. B)

Raadpleeg afbeelding B voor een overzicht van alle knoppen en pictogrammen. Hieronder vindt u de beschrijving.

i Sommige knoppen/pictogrammen zijn alleen aanwezig op bepaalde modelnummers.

B1	Aan/uitknop	B7	Waarschuingspictogrammen
B2	Drankpictogrammen*	B8	Startlampje
B3	Pictogram voor koffiesterkte/voorgemalen koffie	B9	Start/stopknop ►■
B4	Pictogram voor drankhoeveelheid	B10	Pictogram Calc/Clean
B5	Pictogram voor melkhoeveelheid (alleen bepaalde modelnummers)	B11	AquaClean-pictogram
B6	Pictogram voor koffietemperatuur (alleen bepaalde modelnummers)		

* Drankpictogrammen: espresso, espresso lungo, koffie, americano, cappuccino, latte macchiato, heet water, stoom (alleen bepaalde modelnummers)

Introductie

Gefeliciteerd met de aanschaf van dit volautomatische Philips-espressoapparaat. Registreer uw product op www.philips.com/welcome om optimaal gebruik te kunnen maken van de door Philips geboden ondersteuning.

Lees het aparte boekje met veiligheidsinformatie zorgvuldig door voordat u het apparaat in gebruik neemt. Bewaar het boekje om het indien nodig later te kunnen raadplegen.

Philips biedt ondersteuning op meerdere manieren om u op weg te helpen en optimaal gebruik te maken van uw apparaat. De verpakking bevat:

- 1 Deze gebruiksaanwijzing, met belangrijke gebruiksinstructies en nadere informatie over reiniging en onderhoud in de vorm van afbeeldingen.

i Er zijn meerdere versies van dit espressoapparaat, allemaal met verschillende functies. Elke versie heeft een eigen typenummer. U vindt het typenummer op het infolabel aan de binnenkant van de servicedeur (zie afb. A11).

- 2 Het aparte boekje met veiligheidsinformatie en instructies voor veilig gebruik van het apparaat.
- 3 Online ondersteuning (veelgestelde vragen en video's): scan de QR-code op de voorpagina van dit boekje of ga naar www.philips.com/coffee-care

i Dit apparaat is getest met koffie. Hoewel het apparaat zorgvuldig is schoongemaakt, kunnen er wat koffieresten zijn achtergebleven. We garanderen dat het apparaat helemaal nieuw is.

Het apparaat past automatisch de hoeveelheid gemalen koffie aan die wordt gebruikt om de lekkerste koffie te maken. Na de eerste vijf koppen koffie is het apparaat helemaal goed ingesteld. Spoel de LatteGo (melkreservoir) of de klassieke melkopschuimer af voor het eerste gebruik.

Vóór het eerste gebruik

1. Het apparaat instellen

Nadat u het apparaat hebt aangezet, kan er wat water uit de heetwateruitloop of koffie-uitloop komen. Dit is normaal.

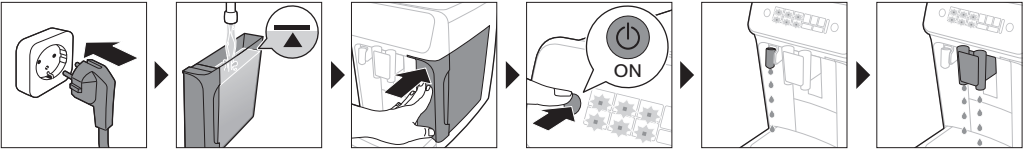

2. Het AquaClean-waterfilter activeren (5 min.)

Raadpleeg voor meer informatie het hoofdstuk 'Het AquaClean-waterfilter'.

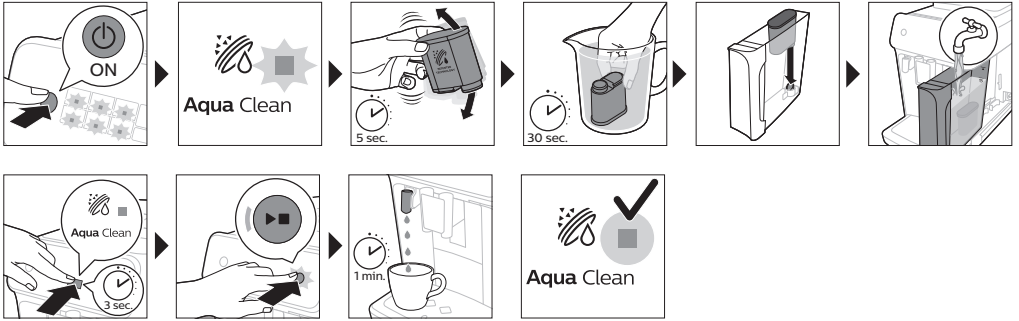

3. De waterhardheid instellen

Zie het hoofdstuk 'De waterhardheid instellen' voor stapsgewijze instructies. De waterhardheid is standaard ingesteld op 4: hard water.

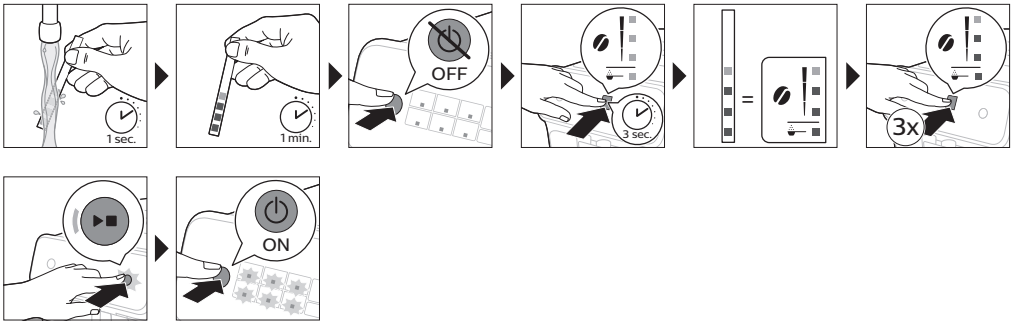

4. LatteGo in elkaar zetten (alleen bepaalde modelnummers)

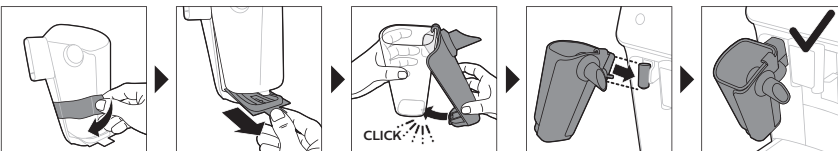

5. De klassieke melkopschuimer in elkaar zetten (alleen bepaalde modelnummers)

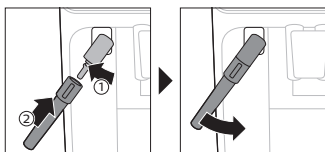

Dranken bereiden

Algemene stappen

- 1 Vul het waterreservoir met kraanwater en vul het bonenreservoir met koffiebonen.
- 2 Druk op de aan/uitknop om het apparaat in te schakelen.
 - Het apparaat warmt op en voert de automatische spoelcyclus uit. Tijdens het opwarmen gaan de lampjes in de drankpictogrammen één voor één branden en langzaam weer uit.
 - Wanneer alle lampjes in de drankpictogrammen onafgebroken branden, is het apparaat klaar voor gebruik.
- 3 Plaats een kop onder de koffie-uitloop. Schuif de koffie-uitloop naar boven of beneden, afhankelijk van de hoogte van de kop of het glas.

Dranken aan uw voorkeur aanpassen

Bij dit apparaat kunt u de instellingen van een drank aan uw eigen voorkeur aanpassen. Nadat u een drank hebt geselecteerd, kunt u:

- 1 de koffiesterkte aanpassen door op het pictogram (Fig. 2) voor koffiesterkte te tikken. Er zijn 3 standen voor koffiesterkte: de laagste stand is de mildste en de hoogste stand is de sterkste.
- 2 de drankhoeveelheid aanpassen door op het pictogram voor drankhoeveelheid (Fig. 3) en/of melkhoeveelheid (alleen bepaalde modelnummers) te tikken. Er zijn 3 standen voor hoeveelheid: laag, gemiddeld en hoog.

i U kunt ook de temperatuur van de koffie aan uw eigen voorkeur aanpassen (zie 'De koffietemperatuur aanpassen').

Koffie zetten met bonen

- 1 Als u een kop koffie wilt zetten, tikt u op het gewenste drankpictogram.
 - De lampjes voor de koffiesterkte en drankhoeveelheid gaan branden en geven de laatst geselecteerde instelling aan.
 - U kunt de drank nu aanpassen aan uw eigen smaak (zie 'Dranken aan uw voorkeur aanpassen').
- 2 Druk op de start/stopknop ►■.
 - Het lampje in het drankpictogram knippert wanneer de drank wordt afgegeven.

i Alleen bepaalde modelnummers: Een americano wordt gemaakt van espresso en water. Wanneer u een americano zet, geeft het apparaat eerst een espresso af en vervolgens water.

- 3 Indien u de afgifte van koffie wilt stoppen voordat het apparaat klaar is, kunt u dit doen door nogmaals op de start/stopknop ►■ te drukken.

i Als u twee koppen koffie tegelijk wilt zetten, tikt u tweemaal op het drankpictogram. Het 2x-lampje gaat branden.

Koffie met melk zetten met de LatteGo (melkreservoir)

A De LatteGo bestaat uit een melkreservoir, een frame en een bewaardeksel. Voorkom lekkage door te zorgen dat het frame en het melkreservoir correct zijn bevestigd voordat u het melkreservoir vult.

- 1 Om de LatteGo in elkaar te zetten, plaatst u eerst de bovenkant van het melkreservoir onder de haak aan de bovenkant van het frame (Fig. 4). Druk vervolgens het onderste deel van het melkreservoir vast. U hoort een klik wanneer het melkreservoir op zijn plaats (Fig. 5) zit.

Opmerking: Zorg dat het melkreservoir en het frame droog zijn voordat u ze bevestigt.

- 2 Kantel de LatteGo een klein beetje en plaats het reservoir onder de heetwateruitloop (Fig. 6). Duw het vervolgens op zijn plek totdat het vastklikt (Fig. 7).
- 3 Vul de LatteGo met melk tot het niveau dat op het melkreservoir is aangegeven voor de drank die u bereidt (Fig. 8). Vul het melkreservoir niet tot boven de maximum-aanduiding.

i Als u de melkhoeveelheid hebt aangepast, vult u het melkreservoir met meer of minder melk dan op de LatteGo is aangegeven voor deze drank.

! Voor het beste resultaat raden we u aan altijd melk te gebruiken die rechtstreeks uit de koelkast komt.

- 4 Plaats een kop op de lekbak.
- 5 Tik op het pictogram voor het gewenste koffietype met melk.
 - U kunt de drank nu aanpassen aan uw eigen voorkeur (zie 'Dranken aan uw voorkeur aanpassen').
- 6 Druk op de start/stopknop ►■.
 - Het lampje in het drankpictogram knippert wanneer de drank wordt afgegeven. Wanneer u een cappuccino of latte macchiato zet, geeft het apparaat eerst melk af en vervolgens de koffie. Wanneer u een caffè latte zet, geeft het apparaat eerst de koffie af en vervolgens melk.
 - U kunt de afgifte van de volledige drank (melk en koffie) stoppen voordat het apparaat klaar is door nogmaals op de start/stopknop ►■ te drukken.
- 7 Houd de start/stopknop ►■ ingedrukt om de afgifte van de volledige drank (melk en koffie) te stoppen voordat het apparaat klaar is.

Melk opschuimen met een klassieke melkopschuimer

! Voor de beste melkschuimkwaliteit raden we u aan altijd melk te gebruiken die rechtstreeks uit de koelkast komt.

- 1 Kantel de zwarte siliconengreep op het apparaat naar links en schuif de melkopschuimer op de greep (Fig. 9).
- 2 Vul een melkkan met ongeveer 100 ml melk voor cappuccino en ongeveer 150 ml melk voor latte macchiato.
- 3 Dompel de melkopschuimer ongeveer 1 cm in de melk.
- 4 Tik op het stoompictogram (Fig. 10).
 - Het lampje in het stoompictogram gaat aan en het startlampje begint te pulseren.
- 5 Druk op de start/stopknop ►■ om de melk op te schuimen (Fig. 11).
 - Het apparaat warmt op, er komt stoom uit de melkopschuimer en de melk wordt opgeschuimd.
- 6 Wanneer u de gewenste hoeveelheid melkschuim hebt gekregen, drukt u nogmaals op de start/stopknop ►■ om het opschuimen te stoppen.

i Laat het apparaat nooit langer dan 90 seconden melk opschuimen. Het opschuimen stopt automatisch na 90 seconden.

i U hoeft de melk tijdens het opschuimen niet rond te laten gaan in de melkkan voor de beste kwaliteit melkschuim.

Koffie zetten met voorgemalen koffie

U kunt ervoor kiezen voorgemalen koffie te gebruiken in plaats van bonen, bijvoorbeeld als u de voorkeur geeft aan een andere koffievriant of cafeïnevrij koffie.

- 1 Druk op de aan/uit-knop om het apparaat in te schakelen en wacht tot het gereed is voor gebruik.
- 2 Open het deksel van het compartiment voor gemalen koffie en doe één afgestreken maatschep voorgemalen koffie in het compartiment (Fig. 12). Sluit het deksel.
- 3 Plaats een kop onder de koffie-uitloop.
- 4 Kies één drank.
- 5 Houd het pictogram voor koffiesterkte 3 seconden ingedrukt (Fig. 13).
 - Het lampje voor voorgemalen koffie gaat aan en het startlampje begint te pulseren.
- 6 Druk op de start/stopknop ►■.
- 7 Indien u de afgifte van koffie wilt stoppen voordat het apparaat klaar is, kunt u dit doen door nogmaals op de start/stopknop ►■ te drukken.

i Als u voorgemalen koffie gebruikt, kunt u slechts één kop koffie per keer zetten.

i Voorgemalen koffie is geen instelling die wordt opgeslagen als een geselecteerde instelling voor koffiesterkte. Wanneer u voorgemalen koffie wilt gebruiken, moet u het pictogram voor koffiesterkte elke keer 3 seconden ingedrukt houden.

i Wanneer u voorgemalen koffie selecteert, kunt u geen andere koffiesterkte selecteren.

Heet water tappen

- 1 Verwijder de LatteGo of de melkopschuimer als deze aan het apparaat is bevestigd.
- 2 Tik op het heetwaterpictogram (Fig. 14).
 - De lampjes voor de drankhoeveelheid gaan branden en geven de laatst geselecteerde drankinstelling voor heet water aan.
- 3 Pas de hoeveelheid heet water naar eigen wens aan door te tikken op het pictogram voor drankhoeveelheid (Fig. 3).
- 4 Druk op de start/stopknop ►■.
 - Het lampje in het heetwaterpictogram knippert en er wordt heet water afgegeven uit de heetwateruitloop (Fig. 15).
- 5 Indien u de afgifte van heet water wilt stoppen voordat het apparaat klaar is, drukt u nogmaals op de start/stopknop ►■.

Apparaatinstellingen aanpassen

De stand-by tijd aanpassen

- 1 Druk op de aan/uit-knop om het apparaat uit te schakelen.

- 2 Wanneer het apparaat is uitgeschakeld: druk op en houd het Calc/Clean-pictogram (Fig. 16) ingedrukt totdat het Calc/Clean-lampje en de Aroma strength-lampjes aan (Fig. 17) gaan.
- 3 Tik op het Aroma strength-pictogram om de stand-bytijd te selecteren: 15, 30, 60 of 180 minuten. Respectievelijk 1, 2, 3 of 4 lampjes van het Aroma strength-pictogram branden.
- 4 Nadat u de stand-bytijd hebt ingesteld, drukt u op de start/stop-knop. Het apparaat wordt uitgeschakeld.
- 5 Druk nogmaals op de aan/uit-knop om het apparaat in te schakelen.

De hoogste standaardinstelling voor dranken instellen

Het apparaat heeft 3 standaardinstellingen voor elke drank: laag, gemiddeld en hoog. U kunt alleen het volume van de hoogste instelling aanpassen. Het nieuwe volume kan worden opgeslagen zodra het startlampje begint te pulseren.

i Bevestig de LatteGo en giet er melk in voordat u de hoeveelheid van een melkdrank programmeert.

- 1 Als u de hoeveelheid van de hoogste instelling wilt aanpassen, houdt u het pictogram van de drank die u wilt aanpassen, 3 seconden ingedrukt.
 - Het bovenste lampje van het pictogram voor drankhoeveelheid en het bovenste lampje van het pictogram voor melkhoeveelheid (alleen bepaalde modelnummers) begint te pulseren en de start/stopknop ►■ begint te pulseren. Dit geeft aan dat de programmeermodus is geopend.
- 2 Druk op de start/stopknop ►■. Het apparaat begint de geselecteerde drank te zetten.
 - Het startlampje brandt eerst onafgebroken. Wanneer het apparaat klaar is om het aangepaste volume op te slaan, begint het start/stop-lampje te pulseren.
- 3 Druk nogmaals op de start/stopknop ►■ wanneer de kop de gewenste hoeveelheid koffie of melk bevat.
 - In het geval van een cappuccino of latte macchiato wordt eerst melk afgegeven. Druk op de start/stopknop ►■ wanneer de kop de gewenste hoeveelheid melk bevat. Het apparaat begint automatisch met de afgifte van koffie. Druk nogmaals op de start/stopknop ►■ wanneer de kop de gewenste hoeveelheid koffie bevat.

Nadat u de hoogste standaardinstelling voor het drankvolume hebt aangepast, geeft het apparaat iedere keer het nieuwe volume af wanneer u de hoogste volume-instelling voor deze drank selecteert.

i U kunt alleen het volume van de hoogste standaardhoeveelheid aanpassen.

i Raadpleeg 'Fabrieksinstellingen herstellen' als u de standaardinstellingen voor hoeveelheid wilt terugzetten.

De koffietemperatuur aanpassen

Apparaten zonder temperatuurpictogram

- 1 Druk op de aan/uit-knop om het apparaat **uit te schakelen**.
- 2 Wanneer het apparaat is uitgeschakeld: houd het pictogram voor koffiehoeveelheid ingedrukt totdat het lampje in dit pictogram gaan branden (Fig. 18).
- 3 Tik op het pictogram voor hoeveelheid om de vereiste temperatuur te selecteren: normaal, hoog of maximaal.
 - Er gaan respectievelijk 1, 2 of 3 lampjes branden.
- 4 Nadat u de koffietemperatuur hebt ingesteld, drukt u op de start/stopknop ►■.
- 5 Druk nogmaals op de aan/uit-knop om het apparaat in te schakelen.

i Als u het apparaat zelf niet uitschakelt, wordt het na enige tijd automatisch uitgeschakeld.

Apparaten met temperatuurpictogram (alleen EP3221)

- 1 Tik herhaaldelijk op het pictogram voor koffietemperatuur om de gewenste temperatuur te selecteren.

Fabrieksinstellingen herstellen

Het apparaat biedt de mogelijkheid om de standaardinstellingen van de drank op elk moment te herstellen.

i U kunt de standaardinstellingen alleen herstellen wanneer het apparaat is uitgeschakeld.

- 1 Druk op de aan/uit-knop om het apparaat uit te schakelen.
- 2 Houd de espressoknop 3 seconden ingedrukt.
 - De lampjes in de pictogrammen voor drankinstellingen gaan branden. Het start/stop-lampje begint te pulseren om aan te geven dat de instellingen kunnen worden hersteld.
- 3 Druk op de start/stopknop ►■ om te bevestigen dat u de instellingen wilt herstellen.
- 4 Druk nogmaals op de aan/uit-knop om het apparaat in te schakelen.

De maalgraadstanden aanpassen

U kunt de koffiesterkte wijzigen met de maalgraadknop in het bonenreservoir. Hoe lager de maalgraadstand, hoe fijner de koffiebonen worden gemalen en hoe sterker de koffie zal zijn. Er zijn 12 verschillende maalgraadstanden waaruit u kunt kiezen.

Het apparaat is speciaal ingesteld om de beste smaak uit uw koffiebonen te halen. We raden u daarom aan om de instellingen van de molen, indien nodig, pas na 100-150 koppen koffie (circa 1 maand gebruik) aan te passen.

i U kunt de maalgraadstanden alleen aanpassen wanneer het apparaat koffiebonen maalt. U proeft het verschil pas echt na 2 of 3 koppen koffie.

⚠ Draai de maalgraadknop niet meer dan één stapje per keer om zo schade aan de molen te voorkomen.

- 1 Plaats een kop onder de koffie-uitloop.
- 2 Open het deksel van het bonenreservoir.
- 3 Tik op het espressopictogram en druk vervolgens op de start/stopknop ►■.
- 4 Wanneer de molen begint te malen, drukt u de maalgraadknop in en draait u deze naar links of naar rechts. (Fig. 19)

De piepjes van het bedieningspaneel uitschakelen

- 1 Druk op de aan/uit-knop om het apparaat uit te schakelen.
- 2 Houd, wanneer het apparaat is uitgeschakeld, het koffiepictogram ingedrukt (voor EP3221 het pictogram voor espresso lungo) totdat het lampje in het pictogram gaat branden. Het startlampje begint te knipperen.
- 3 Tik nogmaals op het koffiepictogram om de piepjes van het bedieningspaneel uit te schakelen. Het lampje in het koffiepictogram gaat uit.
- 4 Druk op de start/stop-knop om uw keuze te bevestigen.
- 5 Druk nogmaals op de aan/uit-knop om het apparaat in te schakelen. De piepjes van het bedieningspaneel zijn nu uitgeschakeld.

Opmerking: Als het lampje in het koffiepictogram niet gaat branden nadat u het pictogram ingedrukt hebt gehouden, betekent dit dat de piepjes van het bedieningspaneel al zijn uitgeschakeld. Als u de piepjes weer wilt inschakelen, tikt u opnieuw op het pictogram en drukt u op de start/stop-knop om te bevestigen.

De piepjes van de aan/uit-knop en de start/stop-knop kunnen niet worden uitgeschakeld.

De zetgroep plaatsen en verwijderen

Op www.philips.com/coffee-care vindt u uitgebreide video-instructies voor het verwijderen, plaatsen en reinigen van de zetgroep.

De zetgroep uit het apparaat verwijderen

- 1 Schakel het apparaat uit.
- 2 Verwijder het waterreservoir en open de servicedeur (Fig. 20).
- 3 Druk op de PUSH-greep (Fig. 21) en trek aan de handgreep van de zetgroep om deze uit het apparaat (Fig. 22) te halen.

De zetgroep terugplaatsen

⚠ Zorg ervoor dat u de zetgroep in de juiste stand vasthoudt, voordat u deze weer in het apparaat schuift.

- 1 Controleer of de zetgroep in de juiste stand staat. De pijl op de gele cirkel aan de zijkant van de zetgroep moet zich recht tegenover de zwarte pijl en N bevinden (Fig. 23).
 - Als dat niet het geval is, duwt u de hendel omlaag totdat deze de onderkant van de zetgroep raakt (Fig. 24).
- 2 Schuif de zetgroep over de geleiderails aan de zijkanten (Fig. 25) terug in het apparaat totdat de zetgroep vastklikt (Fig. 26). Druk niet op de PUSH-knop.
- 3 Sluit de servicedeur en plaats het waterreservoir terug.

Schoonmaken en onderhoud

Houd uw apparaat in topconditie door het regelmatig te reinigen en onderhouden. Zo kunt u gedurende lange tijd genieten van heerlijke koffie met een constante koffiestroom.

Raadpleeg de onderstaande tabel voor een gedetailleerde beschrijving van hoe en wanneer u alle verwijderbare onderdelen van het apparaat moet reinigen. Ga voor uitgebreidere informatie en video-instructies naar www.philips.com/coffee-care. Zie afbeelding D voor een overzicht van onderdelen die in de vaatwasmachine kunnen worden gereinigd.

Verwijderbare onderdelen	Wanneer reinigen	Hoe reinigen
Zetgroep	Wekelijks	Verwijder de zetgroep uit het apparaat (zie 'De zetgroep plaatsen en verwijderen'). Spoel deze af onder de kraan (zie 'De zetgroep schoonmaken onder de kraan').

Verwijderbare onderdelen	Wanneer reinigen	Hoe reinigen
	Maandelijks	Reinig de zetgroep met de koffieolieverwijderingstablet van Philips (zie 'De zetgroep reinigen met de koffieolieverwijderingstabletten').
Klassieke melkopschuimer	Na elk gebruik	Tap eerst heet water terwijl de melkopschuimer op het apparaat is bevestigd, om deze goed te reinigen. Verwijder vervolgens de melkopschuimer van het apparaat en haal deze uit elkaar. Reinig alle onderdelen onder de kraan of in de vaatwasmachine.
Compartiment voor voorgemalen koffie	Controleer het vak voor voorgemalen koffie elke week op verstopping.	Haal de stekker van het apparaat uit het stopcontact en verwijder de zetgroep. Open het deksel van het compartiment voor voorgemalen koffie en steek de steel van een lepel in het compartiment. Beweeg de steel van de lepel op en neer totdat de aangekoekte gemalen koffie naar beneden valt (Fig. 27). Ga naar www.philips.com/coffee-care voor uitgebreide video-instructies.
Koffiedikbak	Leeg de koffiedikbak wanneer het apparaat dat aangeeft. Maak de bak elke week schoon.	Verwijder de koffiedikbak terwijl het apparaat is ingeschakeld. Spoel de bak af onder de kraan met wat afwasmiddel of reinig de bak in de vaatwasmachine. Het voorpaneel van koffiedikbak is niet geschikt voor de vaatwasmachine.
Lekbak	Leeg de lekbak dagelijks of zodra de rode indicator voor een volle lekbak boven de lekbak uitkomt (Fig. 28). Maak de lekbak elke week schoon.	Haal de lekbak (Fig. 29) uit het apparaat en spoel deze af onder de kraan met een beetje afwasmiddel. U kunt de lekbak ook in de vaatwasmachine schoonmaken. Het voorpaneel van koffiedikbak (afb. A15) is niet geschikt voor de vaatwasmachine.
LatteGo	Na elk gebruik	Spoel de LatteGo af onder de kraan of reinig de LatteGo in de vaatwasmachine.
Smering van de zetgroep	Elke 2 maanden	Raadpleeg de tabel voor het smeren van de zetgroep en smeer de zetgroep in met smeermiddel van Philips (zie 'De zetgroep invetten').
Waterreservoir	Wekelijks	Spoel het waterreservoir af onder de kraan.

De zetgroep schoonmaken

Door de zetgroep regelmatig schoon te maken, voorkomt u dat het interne systeem verstopt raakt met koffieresten. Op www.philips.com/coffee-care vindt u ondersteuningsvideo's over het verwijderen, plaatsen en reinigen van de zetgroep.

De zetgroep schoonmaken onder de kraan

1 Haal de zetgroep (zie 'De zetgroep plaatsen en verwijderen') uit het apparaat.

- 2 Spoel de zetgroep grondig af met water. Reinig het bovenste filter (Fig. 30) van de zetgroep zorgvuldig.
- 3 Laat de zetgroep aan de lucht drogen voordat u deze terugplaatst. Droog de zetgroep niet met een doek om te voorkomen dat zich vezels ophopen in de zetgroep.

De zetgroep reinigen met de koffiolieverwijderingstabletten

Gebruik voor de reiniging alleen koffiolieverwijderingstabletten van Philips.

- 1 Plaats een kop onder de koffietuit. Vul het waterreservoir met vers water.
- 2 Plaats een koffiolieverwijderingstablet in het compartiment voor voorgemalen koffie.
- 3 Tik op het koffiepictogram en druk vervolgens 3 seconden op het pictogram voor koffiesterkte om de functie voor voorgemalen koffie te selecteren (Fig. 2).
- 4 Voeg geen voorgemalen koffie toe. Druk op de start/stopknop ►■ om de koffiezetcyclus te starten. Wanneer een halve kop water is gezet, haalt u de stekker uit het stopcontact.
- 5 Laat de koffiolieverwijderingsoplossing tenminste 15 minuten inwerken.
- 6 Steek de stekker terug in het stopcontact en schakel het apparaat aan om de koffiezetcyclus te voltooiën. Leeg de kop.
- 7 Verwijder het waterreservoir en open de servicedeur. Verwijder de zetgroep (zie 'De zetgroep uit het apparaat verwijderen') en spoel deze grondig af onder de kraan.
- 8 Plaats de zetgroep en het waterreservoir terug en plaats een kopje onder de koffietuit.
- 9 Tik op het koffiepictogram en druk vervolgens 3 seconden op het pictogram voor koffiesterkte om de functie voor voorgemalen koffie te selecteren (Fig. 2). Voeg geen voorgemalen koffie toe. Druk op de start/stopknop ►■ om de koffiezetcyclus te starten. Herhaal dit twee keer. Leeg de kop.

De zetgroep invetten

Als u de zetgroep om de twee maanden smeert, blijven de bewegende onderdelen soepel bewegen.

- 1 Breng een dunne laag smeermiddel aan op de zuiger (grijze gedeelte) van de zetgroep (Fig. 31).
- 2 Breng een dunne laag smeermiddel aan op de as (grijze gedeelte) onder in de zetgroep (Fig. 32).
- 3 Breng een dunne laag smeermiddel aan op de geleiders aan beide zijden (Fig. 33).

De LatteGo schoonmaken (melkreservoir)

LatteGo schoonmaken na ieder gebruik

- 1 Verwijder de LatteGo uit het apparaat (Fig. 34).
- 2 Gooi eventuele resterende melk weg.
- 3 Druk de ontgrendelknop in en haal het melkreservoir uit het frame van LatteGo (Fig. 35).
- 4 Maak alle onderdelen schoon in de vaatwasmachine of onder de kraan met lauw water en wat afwasmiddel.

De klassieke melkopschuimer reinigen

De klassieke melkopschuimer schoonmaken na ieder gebruik

Maak de melkopschuimer na ieder gebruik schoon uit hygiënisch oogpunt en te zorgen dat er geen melkresten achterblijven.

- 1 Plaats een kop onder de melkopschuimer.
- 2 Tik op het stoompictogram en druk vervolgens op de start/stopknop ►■ om stoom af te geven en alle melkresten te verwijderen die mogelijk in de melkopschuimer zijn achtergebleven.
- 3 Druk na enkele seconden nogmaals op de start/stopknop ►■ om de stoomafgifte te stoppen.
- 4 Maak de melkopschuimer schoon met een vochtige doek.

Dagelijkse reiniging van de klassieke melkopschuimer

- 1 Laat de melkopschuimer volledig afkoelen.
- 2 Kantel de melkopschuimer naar links (Fig. 36) en verwijder zowel het metalen als het siliconen gedeelte (Fig. 37).
- 3 Haal de twee onderdelen uit elkaar (Fig. 38) en spoel ze af met schoon water of reinig ze in de vaatwasmachine. Zorg ervoor dat het kleine gaatje in de metalen buis volledig schoon is en niet verstopt is met melkresten.
- 4 Zet de twee onderdelen van de melkopschuimer weer in elkaar en bevestig de melkopschuimer weer aan het apparaat.

AquaClean-waterfilter

Uw apparaat is geschikt voor AquaClean. U kunt het AquaClean-waterfilter in het waterreservoir plaatsen om de smaak van uw koffie beter te behouden. Bovendien hoeft u minder vaak te ontkalken doordat kalkvorming in uw apparaat wordt verminderd. AquaClean-filters zijn verkrijgbaar bij uw plaatselijke leverancier, bij erkende servicecenters of online op www.philips.com/parts-and-accessories.

Het AquaClean-pictogram en het AquaClean-lampje

Uw apparaat is voorzien van een lampje (Fig. 39) dat de status van het AquaClean-waterfilter aangeeft. Gebruik de onderstaande tabel om te zien welke acties vereist zijn wanneer het lampje brandt of knippert.



Wanneer u het apparaat voor het eerst gebruikt, begint het AquaClean-lampje oranje te knipperen. Dit geeft aan dat u het AquaClean-waterfilter kunt gebruiken. Als u het AquaClean-waterfilter niet activeert, wordt het lampje na een tijdje automatisch uitgeschakeld.



Zodra u het filter hebt geïnstalleerd en geactiveerd met het AquaClean-pictogram, gaat het AquaClean-lampje blauw branden om te bevestigen dat het AquaClean-waterfilter actief is.



Wanneer het filter moet worden vervangen, gaat het AquaClean-lampje weer oranje knipperen om u te herinneren een nieuw filter te plaatsen.



Wanneer het oranje AquaClean-lampje uit is, kunt u nog steeds een AquaClean-filter activeren. U moet in dat geval wel eerst het apparaat ontkalken.

Het AquaClean-waterfilter activeren (5 min.)

i Het apparaat detecteert niet automatisch dat er een filter in het waterreservoir is geplaatst. Daarom moet elk nieuw AquaClean-waterfilter dat u met het AquaClean-pictogram installeert, worden geactiveerd.

Wanneer het oranje AquaClean-lampje uit is, kunt u nog steeds een AquaClean-waterfilter activeren. U moet in dat geval wel eerst het apparaat ontkalken.

i Uw apparaat moet volledig kalkvrij zijn voordat u het AquaClean-waterfilter gebruikt.

Voordat u het AquaClean-waterfilter activeert, moet het worden geprepareerd door het te laten weken in water, zoals hieronder wordt beschreven. Als u dit niet doet, kan er lucht in plaats van water

in het apparaat worden gezogen. Dit maakt veel lawaai en zorgt dat het apparaat geen koffie meer kan maken.

- 1 Zorg ervoor dat het apparaat is ingeschakeld.
- 2 Schud het filter ongeveer 5 seconden (Fig. 40).
- 3 Dompel het filter ondersteboven onder in een bak met koud water en schud/druk in het filter (Fig. 41).
- 4 Het filter is nu geprepareerd voor gebruik en kan in het waterreservoir worden geplaatst.
- 5 Plaats het filter verticaal op de filtervoet in het waterreservoir. Druk het filter helemaal naar beneden (Fig. 42).
- 6 Vul het waterreservoir met vers water en plaats het terug in het apparaat.
- 7 Verwijder de LatteGo als deze is bevestigd.
- 8 Plaats een kom onder de heetwateruitloop/melkopschuimer.
- 9 Houd het AquaClean-pictogram 3 seconden (Fig. 43) ingedrukt. Het startlampje begint te pulseren.
- 10 Druk op de start/stop-knop ►■ om het activeringsproces te starten.
- 11 Er wordt heet water afgegeven uit de heetwateruitloop/melkopschuimer (3 minuten).
- 12 Wanneer het activeringsproces is voltooid, gaat het blauwe AquaClean-lampje branden om te bevestigen dat het AquaClean-waterfilter correct is geactiveerd.

Het AquaClean-waterfilter vervangen (5 min.)

Wanneer er meer dan 95 liter water door het filter is gevloeid, werkt het filter niet meer. Het AquaClean-lampje gaat oranje knipperen om u te herinneren een nieuw filter te plaatsen. Zolang het lampje knippert, kunt u het filter vervangen zonder dat eerst het apparaat moet worden ontkalkt. Als u het AquaClean-waterfilter niet vervangt, gaat het oranje lampje uiteindelijk uit. In dat geval kunt u nog steeds het filter vervangen maar moet u het apparaat eerst ontkalken.

Wanneer het oranje AquaClean-lampje knippert:

- 1 Verwijder het oude AquaClean-waterfilter.
- 2 Installeer een nieuw filter en activeer het zoals beschreven in hoofdstuk 'Het AquaClean-waterfilter activeren (5 min.)'.

i Vervang het AquaClean-waterfilter minstens om de 3 maanden, zelfs als de machine nog niet aangeeft dat het filter moet worden vervangen.

De AquaClean-herinnering uitschakelen

Als u geen Philips AquaClean-waterfilters meer wilt gebruiken, kunt u altijd de AquaClean-herinneringen uitschakelen (AquaClean-lampje knippert oranje):

- 1 Druk op de aan/uit-knop om het apparaat uit te schakelen.
- 2 Houd, wanneer het apparaat is uitgeschakeld, het AquaClean-pictogram ingedrukt totdat het lampje in dit pictogram gaat branden. Het startlampje begint te knipperen.
- 3 Tik nogmaals op het AquaClean-pictogram om de herinneringen uit te schakelen. Het lampje in het AquaClean-pictogram gaat uit.
- 4 Druk op de start/stop-knop om uw keuze te bevestigen.
- 5 Druk nogmaals op de aan/uit-knop om het apparaat in te schakelen. De AquaClean-herinneringen zijn nu uitgeschakeld.

Opmerking: Als u een nieuw AquaClean-filter activeert, worden de AquaClean-herinneringen automatisch weer ingeschakeld.

De waterhardheid instellen

 We raden u aan de waterhardheid in te stellen op de waterhardheid in uw regio voor een optimaal resultaat en een langere levensduur van het apparaat. Zo voorkomt u ook dat u het apparaat te vaak moet ontkalken. De waterhardheid is standaard ingesteld op 4: hard water.

Gebruik de meegeleverde teststrip voor waterhardheid in de doos om de waterhardheid in uw regio te bepalen:

- 1 Dompel het teststrookje voor het meten van de waterhardheid gedurende 1 seconde (Fig. 44) in kraanwater of houd het onder de kraan.
- 2 Wacht 1 minuut. Het aantal rode vierkantjes op de teststrip geeft de waterhardheid aan (Fig. 45).

Stel het apparaat in op de juiste waterhardheid:

- 1 Druk op de aan/uit-knop om het apparaat **uit te schakelen**.
- 2 Houd wanneer het apparaat is uitgeschakeld het pictogram voor koffiesterkte ingedrukt totdat alle lampjes in het pictogram gaan branden (Fig. 2).
- 3 Tik 1, 2, 3 of 4 keer op het pictogram voor koffiesterkte. Zorg dat het aantal lampjes dat brandt, gelijk is aan het aantal rode vierkantjes op de teststrip (Fig. 46). Als er geen rode vierkantjes op de teststrip staan (alle vierkantjes zijn groen), selecteert u één lampje.
- 4 Nadat u de juiste waterhardheid hebt ingesteld, drukt u op de start/stop-knop ►■.
- 5 Druk op het aan/uit-pictogram op het apparaat.

 Omdat u de waterhardheid maar één keer instelt, kunt u de functie voor de koffiesterkte gebruiken om de waterhardheid te selecteren. Dit is niet van invloed op de koffiesterkte van de dranken die u daarna bereidt.

Ontkalkingsprocedure (30 min.)

Gebruik alleen de ontkalker van Philips. Gebruik in geen geval een ontkalker op basis van zwavelzuur, zoutzuur, sulfaminezuur of azijnzuur (azijn) omdat deze het waterdoorloopsysteem van het apparaat kunnen beschadigen en kalkaanslag niet goed oplossen. Uw garantie vervalt als u niet de ontkalker van Philips gebruikt. Als u het apparaat niet ontkalkt, vervalt tevens uw garantie. U kunt de ontkalkingsoplossing van Philips online kopen op www.philips.com/coffee-care.

Wanneer het Calc/Clean-lampje langzaam gaat knipperen, is het tijd om het apparaat te ontkalken.

- 1 Zorg ervoor dat het apparaat is ingeschakeld.
- 2 Verwijder de LatteGo of de melkopschuimer als deze aan het apparaat is bevestigd.
- 3 Haal de lekbak en de koffiedikbak uit het apparaat, maak ze leeg en plaats ze weer terug in het apparaat.
- 4 Haal het waterreservoir uit het apparaat en leeg het. Verwijder vervolgens het AquaClean-waterfilter.
- 5 Giet de hele fles Philips-ontkalker leeg in het waterreservoir en vul het reservoir met water tot aan de Calc/Clean-aanduiding (Fig. 47). Plaats het reservoir vervolgens terug in het apparaat.
- 6 Plaats een grote kom (1,5 l) onder de koffie-uitloop en de wateruitloop.
- 7 Houd het Calc/Clean-pictogram 3 seconden ingedrukt en druk vervolgens op de start/stop ►■-knop.
- 8 De eerste fase van de ontkalkingsprocedure wordt gestart. De ontkalkingsprocedure duurt circa 30 minuten en bestaat uit een ontkalkingscyclus en een spoelcyclus. Tijdens de ontkalkingscyclus knippert het Calc/Clean-lampje om aan te geven dat de ontkalkingscyclus wordt uitgevoerd.

- 9 Laat het apparaat doorgaan met de afgifte van de ontkalkingsoplossing tot op het display wordt aangegeven dat het waterreservoir leeg is.
- 10 Leeg het waterreservoir, spoel het om en vul het opnieuw met schoon water tot aan de Calc/Clean-aanduiding.
- 11 Leeg de bak en plaats deze terug onder de koffie-uitloop en de wateruitloop. Druk nogmaals op de start/stop-knop ►■.
- 12 De tweede fase van de ontkalkingsprocedure wordt gestart. Dit is de spoelfase die 3 minuten duurt. Tijdens deze fase gaan de lampjes op het bedieningspaneel aan en uit om aan te geven dat de spoelfase wordt uitgevoerd.
- 13 Wacht tot het apparaat stopt met de afgifte van water. De ontkalkingsprocedure is voltooid wanneer het apparaat stopt met de afgifte van water.
- 14 Het apparaat wordt nu weer opgewarmd. Wanneer de lampjes in de drankpictogrammen onafgebroken branden, is het apparaat weer klaar voor gebruik.
- 15 Installeer en activeer een nieuw AquaClean-waterfilter in het waterreservoir (zie 'Het AquaClean-waterfilter activeren (5 min.)').
 - Wanneer de ontkalkingsprocedure is voltooid, knippert het AquaClean-lampje enige tijd om u eraan te herinneren een nieuw AquaClean-waterfilter te installeren.

 **Tip:** Als u een AquaClean-filter gebruikt, hoeft u de machine minder vaak te ontkalken!

Wat u moet doen als de ontkalkingsprocedure wordt onderbroken

Beëindig de ontkalkingsprocedure door op de aan/uitknop op het bedieningspaneel te drukken. Ga als volgt te werk als de ontkalkingsprocedure wordt onderbroken voordat deze is voltooid:

- 1 Giet het waterreservoir leeg en spoel het grondig af.
- 2 Vul het waterreservoir met schoon water tot aan de Calc/Clean-aanduiding en schakel het apparaat weer in. Het apparaat warmt op en voert een automatische spoelcyclus uit.
- 3 Voer een handmatige spoelcyclus uit voordat u een drank bereidt. Als u een handmatige spoelcyclus wilt uitvoeren, tapt u eerst een half reservoir heet water door herhaaldelijk op het heetwaterpictogram (Fig. 14) te tikken en zet u vervolgens 2 koppen voorgemalen koffie zonder gemalen koffie toe te voegen.

 Als de ontkalkingsprocedure niet volledig is uitgevoerd, moet de ontkalkingsprocedure zo snel mogelijk opnieuw worden uitgevoerd.

Accessoires bestellen

Gebruik alleen Philips-onderhoudsproducten om het apparaat te reinigen en te ontkalken. Deze producten kunt u kopen bij uw plaatselijke leverancier, bij erkende servicecenters of online op www.philips.com/parts-and-accessories. Voer het modelnummer van uw apparaat in voor een volledige lijst van reserveonderdelen. U vindt het modelnummer op de binnenkant van de servicedeur.

Onderhoudsproducten en typenummers:

- Ontkalkingsoplossing CA6700
- AquaClean-waterfilter CA6903 (Fig. 48)
- Zetgroepsmeermiddel HD5061
- Koffieolieverwijderingstabletten CA6704

Problemen oplossen

In dit hoofdstuk worden in het kort de meest voorkomende problemen behandeld die zich kunnen voordoen tijdens het gebruik van het apparaat. Ondersteuningsvideo's en een complete lijst van veelgestelde vragen vindt u op www.philips.com/coffee-care. Als u het probleem niet kunt oplossen, kunt u contact opnemen met het Consumer Care Center in uw land. Zie de garantieverklaring voor contactgegevens.

Waarschuwingspictogrammen

Waarschuwingspictogram

Oplossing



Het 'waterreservoir leeg'-lampje brandt

- Het waterreservoir is bijna leeg. Vul het waterreservoir met vers water tot het aangegeven maximumniveau.
- Het waterreservoir zit niet op zijn plek. Plaats het waterreservoir terug.



Het lampje dat aangeeft dat de koffiedikbak moet worden geleegd, brandt

- De koffiedikbak is vol. Verwijder en leeg de koffiedikbak altijd wanneer het apparaat is ingeschakeld. Wacht ten minste 5 seconden voordat u het reservoir terugplaatst.



Het alarmlampje brandt

- De koffiedikbak en/of de lekbak zit niet op zijn plek of is niet juist geplaatst. Plaats de koffiedikbak en/of de lekbak terug in het apparaat en controleer of ze goed zijn geplaatst.
- De servicedeur is open. Verwijder het waterreservoir en zorg dat de servicedeur gesloten is.



Het alarmlampje knippert

- De zetgroep zit niet op zijn plek of is niet juist geplaatst. Verwijder de zetgroep en controleer of deze goed vastzit. Zie het hoofdstuk 'De zetgroep plaatsen en verwijderen' voor stapsgewijze instructies.
- De zetgroep wordt geblokkeerd. Haal de zetgroep uit het apparaat en spoel deze schoon onder de kraan. Smeer vervolgens de zetgroep en plaats deze weer in het apparaat. Zie het hoofdstuk 'Schoonmaken en onderhoud' voor stapsgewijze instructies.



Het alarmlampje brandt en het startlampje knippert.

Er zit lucht in het apparaat. U kunt het apparaat als volgt ontluichten: vul het waterreservoir met water, plaats een kop onder de klassieke melkopschuimer en druk op de knipperende start/stop-knop.

Voorzichtig: er worden straaltes heet water afgegeven uit de klassieke melkopschuimer om de lucht af te voeren.



Aqua Clean

Het AquaClean-lampje knippert: plaats of vervang het AquaClean-waterfilter en activeer het. Zie het hoofdstuk 'Het AquaClean-waterfilter' voor stapsgewijze instructies.



Calc / clean

Het ontkalkingslampje knippert langzaam: Ontkalk het apparaat (zie 'Ontkalkingsprocedure (30 min.)').

Waarschu- wingspicto- gram

Oplossing



De lampjes in de drankpictogrammen gaan branden en gaan een voor een uit. Het apparaat warmt op en/of probeert de lucht die in het apparaat is gezogen, af te voeren. Wacht totdat alle dranklampjes ononderbroken branden.



De lampjes van alle waarschuwingsspictogrammen knipperen.

Reset het apparaat door de stekker uit het stopcontact te halen en weer in het stopcontact te steken. Volg de onderstaande stappen voordat u het apparaat weer inschakelt:

- Verwijder het AquaClean-waterfilter uit het waterreservoir.
- Plaats het waterreservoir terug. Duw het zo ver mogelijk in het apparaat, zodat het op de juiste plaats zit.
- Open het deksel van het compartiment voor gemalen koffie en controleer of de trechter verstopt is met gemalen koffie. Maak de koffietrechter schoon door de steel van een lepel in het compartiment voor gemalen koffie te steken en deze heen en weer te bewegen tot de aangekoekte gemalen koffie naar beneden (Fig. 27) valt. Verwijder de zetgroep en verwijder alle gemalen koffie die naar beneden gevallen is. Plaats de schone zetgroep terug in het apparaat.
- Schakel het apparaat weer in.

Als het probleem is opgelost, was het AquaClean-filter niet goed geprepareerd. Prepareer het AquaClean-filter voordat u het terugplaatst. U doet dit met stap 1 en 2 uit hoofdstuk 'Het AquaClean-waterfilter activeren (5 min.)

Als de lampjes blijven knipperen, is het apparaat mogelijk oververhit. Schakel het apparaat uit, wacht 30 minuten en schakel het weer in. Als de lampjes nog steeds knipperen, neem dan contact op met het Consumer Care Center in uw land. Zie de internationale garantieverklaring voor contactgegevens.

In dit hoofdstuk worden in het kort de meest voorkomende problemen behandeld die zich kunnen voordoen tijdens het gebruik van het apparaat. Ondersteuningsvideo's en een complete lijst van veelgestelde vragen vindt u op www.philips.com/coffee-care. Als u het probleem niet kunt oplossen, kunt u contact opnemen met het Consumer Care Center in uw land. Zie de garantieverklaring voor contactgegevens.

Probleem	Oorzaak	Oplossing
De lekbak is snel vol.	Dit is normaal. Het apparaat gebruikt water om het interne doorloopstelsel en de zetgroep te spoelen. Via het interne systeem stroomt er wat water rechtstreeks in de lekbak.	Leeg de lekbak dagelijks of zodra de rode indicator voor een volle lekbak boven het deksel van de lekbak uitkomt. Tip: plaats een kop onder de uitloop om spelwater dat eruit stroomt op te vangen.
Het lampje dat aangeeft dat de koffiedikbak moet worden geleegd, blijft branden.	U hebt de koffiedikbak geleegd terwijl het apparaat was uitgeschakeld.	Leeg de koffiedikbak altijd wanneer het apparaat is ingeschakeld. Verwijder de koffiedikbak, wacht minstens 5 seconden en plaats de bak weer terug.
Het apparaat geeft aan dat de koffiedikbak moet worden geleegd, zelfs als de bak niet vol is.	De teller is niet gereset, nadat u de koffiedikbak voor het laatst hebt geleegd.	Wacht altijd ongeveer 5 seconden nadat u de koffiedikbak hebt teruggeplaatst. Als u even wacht, wordt de koffiedikteller weer op nul gezet.

Probleem	Oorzaak	Oplossing
De koffiedikbak is te vol maar het lampje dat aangeeft dat de koffiedikbak geleegd moet worden, brandt niet.	U hebt de lekbak verwijderd zonder de koffiedikbak te legen.	Leeg de koffiedikbak altijd wanneer het apparaat is ingeschakeld. Als u de koffiedikbak leegt terwijl het apparaat is uitgeschakeld, wordt de koffiedikteller niet gereset.
Ik kan de zetgroep niet verwijderen.	De zetgroep staat niet in de juiste stand.	Reset het apparaat als volgt: sluit de servicedeur en plaats het waterreservoir terug. Schakel het apparaat uit en weer in. Probeer opnieuw om de zetgroep te verwijderen. Zie het hoofdstuk 'De zetgroep plaatsen en verwijderen' voor stapsgewijze instructies.
Ik kan de zetgroep niet in het apparaat plaatsen.	De zetgroep staat niet in de juiste stand.	Reset het apparaat als volgt: sluit de servicedeur en plaats het waterreservoir terug. Laat de zetgroep buiten het apparaat. Schakel het apparaat uit en haal de stekker uit het stopcontact. Wacht 30 seconden, sluit het apparaat weer aan en schakel het weer in. Zet de zetgroep vervolgens in de juiste stand en plaats deze terug in het apparaat. Zie het hoofdstuk 'De zetgroep plaatsen en verwijderen' voor stapsgewijze instructies.
De koffie is waterig.	De zetgroep is vuil of moet worden gesmeerd.	Haal de zetgroep uit het apparaat (zie 'De zetgroep uit het apparaat verwijderen'), spoel de zetgroep af onder de kraan en laat deze drogen. Smeer vervolgens de bewegende onderdelen (zie 'De zetgroep invetten').
	Het apparaat is bezig zichzelf in te stellen. Deze procedure wordt automatisch gestart wanneer u het apparaat voor het eerst gebruikt, wanneer u een andere soort koffiebonen gebruikt of wanneer u het apparaat lange tijd niet hebt gebruikt.	Na de eerste vijf koppen koffie is het apparaat helemaal goed ingesteld.
	De molen is op een te grove maling ingesteld.	Stel de molen in op een fijnere maling (lagere stand). U proeft het verschil pas echt na 2 of 3 koppen koffie.

Probleem	Oorzaak	Oplossing
De koffie is niet heet genoeg.	De ingestelde temperatuur is te laag.	Stel de temperatuur in op het maximum (zie 'De koffietemperatuur aanpassen').
	Een koude kop verlaagt de koffietemperatuur.	Verwarm de koppen voor door ze af te spoelen met heet water.
	De koffietemperatuur wordt verlaagd wanneer u melk toevoegt.	De koffie wordt altijd minder warm wanneer u melk toevoegt, ook als dit warme melk is. Verwarm de koppen voor door ze af te spoelen met heet water.
Er komt geen koffie uit het apparaat of de koffie komt er langzaam uit.	Het AquaClean-waterfilter is vóór de installatie niet op de juiste manier geprepareerd.	Verwijder het AquaClean-waterfilter en probeer opnieuw koffie te zetten. Als dat werkt, zorgt u dat het AquaClean-waterfilter goed is geprepareerd voordat u het terugplaatst. Zie het hoofdstuk 'Het AquaClean-waterfilter' voor stapsgewijze instructies.
		Als u het AquaClean-waterfilter langere tijd niet hebt gebruikt, moet u het weer prepareren voor gebruik en vervolgens terugplaatsen. Zie stap 1 t/m 3 van het hoofdstuk 'Het AquaClean-waterfilter activeren' voor stapsgewijze instructies.
	Het AquaClean-waterfilter is verstopt.	Vervang het AquaClean-waterfilter om de 3 maanden. Filters die ouder zijn dan 3 maanden, kunnen verstopt raken.
	De molen is op een te fijne maling ingesteld.	Stel de molen in op een grovere maling (hogere stand). Let op: dit is van invloed op de koffiesmaak.
	De zetgroep is vuil.	Haal de zetgroep uit het apparaat en spoel deze af onder de kraan (zie 'De zetgroep schoonmaken onder de kraan').
	De koffie-uitloop is vuil.	Maak de koffie-uitloop en de openingen van de uitloop schoon met een pijpenrager of naald.
	Het compartiment voor voorgemalen koffie is verstopt	Schakel het apparaat uit en verwijder de zetgroep. Open het deksel van het compartiment voor voorgemalen koffie en steek de steel van een lepel in het compartiment. Beweeg de steel van de lepel op en neer totdat de aangekoekte gemalen koffie naar beneden valt (Fig. 27).

Probleem	Oorzaak	Oplossing
	De leidingen van het apparaat zijn geblokkeerd door kalk.	Ontkalk het apparaat met Philips-ontkalker. Ontkalk het apparaat altijd wanneer het ontkalkingslampje begint te knippen.
Het apparaat maalt de koffiebonen, maar er komt geen koffie uit de uitloop.	Het compartiment voor voorgemalen koffie is verstopt.	Schakel het apparaat uit en verwijder de zetgroep. Open het deksel van het compartiment voor voorgemalen koffie en steek de steel van een lepel in het compartiment. Beweeg de steel van de lepel op en neer totdat de aangekoekte gemalen koffie naar beneden valt (Fig. 27).
De melk schuimt niet op.	Apparaten met een LatteGo: De LatteGo is niet goed bevestigd.	Zorg ervoor dat het melkreservoir goed aan het frame van de LatteGo is bevestigd (u hoort een klik).
	Apparaten met een LatteGo: het melkreservoir en/of frame van de LatteGo zijn vuil.	Haal de LatteGo uit elkaar en spoel beide onderdelen af onder de kraan of reinig ze in de vaatwasmachine (zie 'LatteGo schoonmaken na ieder gebruik').
	Apparaten met een klassieke melkopschuimer: de melkopschuimer is vuil.	Maak de melkopschuimer goed schoon (zie 'De klassieke melkopschuimer reinigen').
	Het soort melk dat u gebruikt, is niet geschikt voor opschuimen.	Verschillende soorten melk leveren verschillende hoeveelheden schuim van verschillende kwaliteit. We hebben verschillende soorten melk getest en de volgende soorten melk leveren goede resultaten bij het opschuimen: halfvolle of volle koemelk en lactosevrije melk.
Er lekt melk uit de onderkant van het LatteGo-melkreservoir.	Het frame en melkreservoir zijn niet juist bevestigd.	Plaats eerst de bovenkant van het melkreservoir onder de haak aan de bovenkant van het frame. Druk vervolgens het onderste deel van het melkreservoir vast. U hoort een klik wanneer het melkreservoir op zijn plaats zit.
Het lijkt alsof het apparaat lekt.	Het apparaat gebruikt water om het interne doorloopsysteem en de zetgroep te spoelen. Via het interne systeem stroomt dit water rechtstreeks in de lekbak. Dit is normaal.	Leeg de lekbak elke dag of zodra de indicator voor een volle lekbak boven het deksel van de lekbak uitkomt. Tip: Plaats een kop onder de uitloop om het spoelwater op te vangen en beperk de hoeveelheid water in de lekbak.
	De lekbak is te vol en stroomt over, waardoor het lijkt alsof het apparaat lekt.	Leeg de lekbak elke dag of zodra de indicator voor een volle lekbak boven het deksel van de lekbak uitkomt.

Probleem	Oorzaak	Oplossing
	Het waterreservoir is niet volledig in het apparaat geplaatst en er wordt lucht in het apparaat gezogen.	Controleer of het waterreservoir in de juiste stand staat: verwijder het waterreservoir en plaats het weer terug. Duw het daarbij zo ver mogelijk in het apparaat.
	De zetgroep is vuil/verstopt.	Spoel de zetgroep af.
	Het apparaat staat niet op een horizontale ondergrond.	Plaats het apparaat op een horizontale ondergrond zodat de lekbak niet overstroomt en de indicator voor een volle lekbak goed werkt.
	Het waterreservoir is niet volledig in het apparaat geplaatst en er wordt lucht in het apparaat gezogen.	Controleer of het waterreservoir in de juiste stand staat: verwijder het waterreservoir en plaats het weer terug. Duw het daarbij zo ver mogelijk in het apparaat.
Ik kan het AquaClean-waterfilter niet activeren en het apparaat geeft aan dat het ontkalkt moet worden.	Het filter is niet op tijd geïnstalleerd of vervangen nadat het lampje van het AquaClean-waterfilter begon te knipperen. Dit betekent dat uw apparaat niet volledig kalkvrij is.	Ontkalk eerst het apparaat en installeer vervolgens het AquaClean-waterfilter.
Het nieuwe waterfilter past niet.	U probeert een ander filter dan het AquaClean-waterfilter te installeren.	Het AquaClean-waterfilter is het enige filter dat in het apparaat past.
	De rubberen ring zit niet op het AquaClean-waterfilter.	Plaats de rubberen ring terug op het AquaClean-waterfilter.
Het apparaat maakt een hard geluid.	Het is normaal dat het apparaat geluid maakt tijdens het gebruik.	Als het apparaat een ander soort geluid begint te maken dan normaal, moet u de zetgroep mogelijk schoonmaken en smeren (zie 'De zetgroep invetten').
	Het AquaClean-waterfilter is niet goed geprepareerd en er wordt nu lucht in het apparaat gezogen.	Haal het AquaClean-waterfilter uit het waterreservoir, prepareer het filter op de juiste manier en plaatst het weer terug. Zie het hoofdstuk 'Het AquaClean-waterfilter' voor stapsgewijze instructies.
	Het waterreservoir is niet volledig in het apparaat geplaatst en er wordt lucht in het apparaat gezogen.	Controleer of het waterreservoir in de juiste stand staat: verwijder het waterreservoir en plaats het weer terug. Duw het daarbij zo ver mogelijk in het apparaat.

Technische gegevens

De fabrikant behoudt zich het recht voor om de technische specificaties van het product te verbeteren. Alle vooraf ingestelde hoeveelheden zijn bij benadering.

Beschrijving	Waarde
Afmetingen (b x h x d)	246 x 372 x 433 mm
Gewicht	7 - 7,5 kg
Lengte netsnoer	1000 mm
Waterreservoir	1,8 liter, verwijderbaar
Capaciteit bonenreservoir	275 g
Inhoud van koffiedikbak	12 schijven
Capaciteit van de LatteGo (melkreservoir)	250 ml
Verstelbare tuithoogte	85-145 mm
Nominaal voltage - vermogen - voeding	Zie het infolabel aan de binnenkant van de servicedeur (afb. A11).

Innhold

Maskinoversikt (fig. A) _____	161
Kontrollpanel (fig. B) _____	161
Innledning _____	162
Før bruk første gang _____	162
Brygge drikker _____	164
Justere maskininnstillinger _____	166
Fjerne og sette inn bryggeenheten _____	168
Rengjøring og vedlikehold _____	169
AquaClean-vannfilter _____	171
Angivelse av hardhetsgraden på vannet _____	173
Fremgangsmåte for avkalkning (30 min.) _____	173
Bestille tilbehør _____	175
Feilsøking _____	175
Tekniske spesifikasjoner _____	180

Maskinoversikt (fig. A)

A1	Kontrollpanel	A10	Serviceøer
A2	Koppholder	A11	Datamerket med typenummer
A3	Kammer for forhåndsmalt kaffe/kaffetrakten	A12	Vannbeholder
A4	Lokk på bønnetrakten	A13	Varmtvannstut
A5	Justerbar kaffetut	A14	Kaffegrutbeholder
A6	Støpsel	A15	Frontpanelet til kaffegrutbeholderen
A7	Bryter for maleinnstillinger	A16	Deksel til dryppbrett
A8	Kaffebønnetrakt	A17	Dryppebrett
A9	Bryggeenhet	A18	Indikator for fullt dryppebrett

Tilbehør

A19	Smør røret	A22	Teststrimmel for vannhardhet
A20	AquaClean-vannfilter	A23	Klassisk melkeskummer (bare spesifikke typer)
A21	Måleskje	A24	LatteGo (melkebeholder) (bare spesifikke typer)

Kontrollpanel (fig. B)

Se figur B for en oversikt over alle knapper og ikoner. Nedenfor finner du beskrivelsen.

i Noen av knappene/ikonene gjelder bare for spesifikke typer.

B1	Av/på-knapp	B7	Advarselikoner
B2	Drikkikoner*	B8	Startlampe
B3	Ikon for aromastyrke / forhåndsmalt kaffe	B9	Start/stopp ►■-knapp
B4	Ikon for drikkmengde	B10	Ikon for avkalkning/rengjøring
B5	Ikon for melkemengde (bare spesifikke typer)	B11	AquaClean-ikon
B6	Ikon for kaffetemperatur (bare spesifikke typer)		

* Drikkikoner espresso, espresso lungo, kaffe, americano, cappuccino, latte macchiato, varmt vann, damp (bare spesifikke typer)

Innledning

Gratulerer med kjøpet av en helautomatisk kaffemaskin fra Philips! Du får størst utbytte av støtten som Philips tilbyr, hvis du registrerer produktet ditt på www.philips.com/welcome.

Les det separate sikkerhetsheftet nøye før du bruker maskinen for første gang, og ta vare på det for senere referanse.

For å hjelpe deg å komme i gang og for at du skal få mest mulig ut av kaffemaskinen, tilbyr Philips full støtte på flere måter. I boksen finner du:

- 1 Denne brukerhåndboken med bildebaserte bruksinstruksjoner og mer detaljert informasjon om rengjøring og vedlikehold.

i Det finnes flere varianter av denne ekspressomaskinen, alle med ulike funksjoner. Hver variant har sitt eget typenummer. Du finner typenummeret på datamerket på innsiden av servicedøren (se fig. A11).

- 2 Det separate sikkerhetsheftet med instruksjoner om hvordan du bruker maskinen på en trygg måte.
- 3 For online-støtte (vanlige spørsmål, filmer, osv.) skanner du QR-koden på forsiden av dette heftet eller besøker www.philips.com/coffee-care

i Denne maskinen er testet med kaffe. Den er blitt grundig rengjort, men det kan likevel forekomme kafferester. Vi garanterer imidlertid at maskinen er helt ny.

Maskinen justerer automatisk mengden malt kaffe som brukes for å oppnå den beste smaken. Du bør i første omgang brygge fem kopper for å la maskinen fullføre selvjusteringer.

Sørg for å skylle LatteGo (melkebeholderen) eller den klassiske melkeskummeren før førstegangs bruk.

Før bruk første gang

1. Montering av maskinen

Når du slår på maskinen for første gang, kan det hende det kommer noe vann ut av varmtvannstuten eller fra kaffetuten. Dette er normalt.

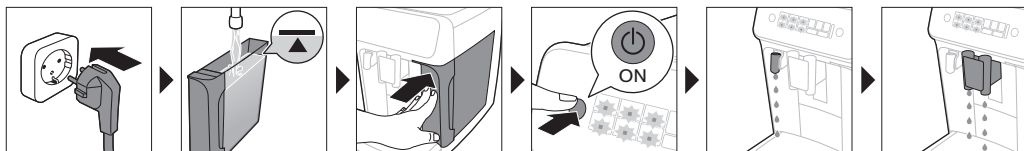

2. Aktivere AquaClean-vannfilteret (5 min)

Hvis du vil ha mer informasjon, kan du se kapittelet AquaClean-vannfilter.

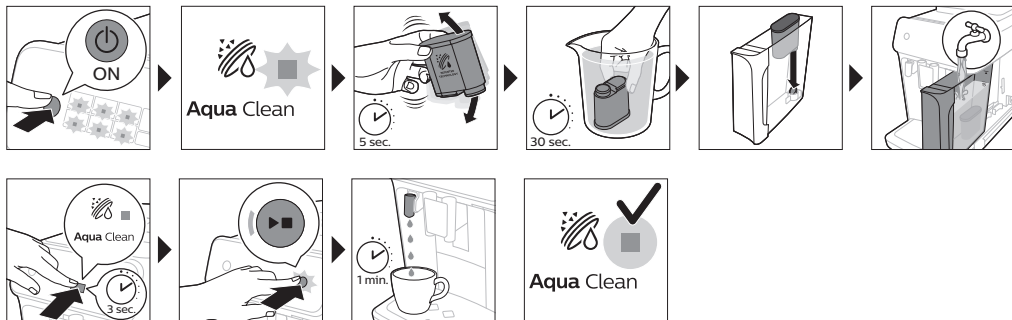

3. Angivelse av hardhetsgraden på vannet

Se kapittelet Angivelse av hardhetsgraden på vannet for trinnvise instruksjoner. Hardhetsgraden på vannet er satt som standard til 4: Hardt vann.

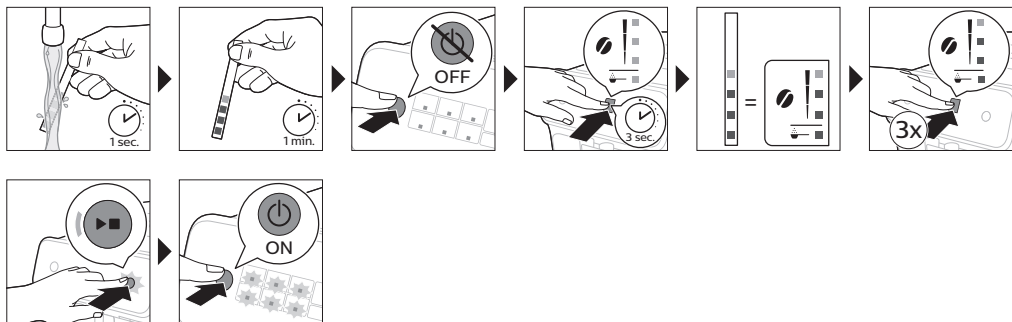

4. Montere LatteGo (bare spesifikke typer)



5. Montere den klassiske melkeskummeren (bare spesifikke typer)

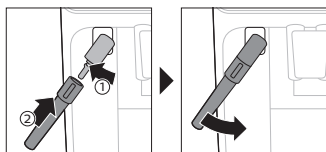

Brygge drikker

Generelle trinn

- 1 Fyll vanntanken med springvann, og fyll bønnekvernen med kaffebønner.
- 2 Trykk på av/på-knappen for å slå på maskinen.
 - Maskinen begynner å varmes opp og utfører den automatiske skyllesyklusen. Under oppvarming lyser lampene i drikkikonene og slås sakte av én etter én.
 - Når alle lampene i drikkikonene lyser kontinuerlig, er maskinen klar for bruk.
- 3 Sett en kopp under kaffetuten. Skyv tuten opp- eller nedover for å justere høyden i henhold til koppen eller glasset du bruker (Fig. 1).

Tilpass drikkene dine

Denne maskinen lar deg justere innstillingene for en drikk etter eget ønske. Etter å ha valgt en drikk kan du:

- 1 Juster aromastyrken ved å trykke på aromastyrkeikonet (Fig. 2). Det finnes tre styrker. Den laveste er den mildeste, og den høyeste er den sterkeste.
- 2 Juster drikkmengden ved å trykke på drikkmengde (Fig. 3)- og/eller melkemengdeikonet (bare spesifikke typer). Det finnes tre mengder: lav, middels eller høy.

i Du kan også justere kaffetemperaturen etter eget ønske (se 'Justere kaffetemperaturen').

Kaffebrygging med kaffebønner

- 1 Trykk på ønskelig drikkikon for å bygge en kopp kaffe.
 - Lampene for aromastyrke og mengde tennes og viser den tidligere valgte innstillingen.
 - Du kan nå justere drikkmenget etter foretrukket smak (se 'Tilpass drikkene dine').
- 2 Trykk på start/stopp-►■-knappen.
 - Lampen i drikkikonet blinker mens drikkmenget dispensereres.

i Bare spesifikke typer: En americano lages av espresso og vann. Når du brygger en americano, dispenserer maskinen først en espresso og deretter vann.

- 3 Hvis du vil stoppe dispensering av kaffe før maskinen er ferdig, trykker du på start/stopp-►■-knappen igjen.

i Hvis du vil brygge to kopper kaffe på én gang, trykker du på drikkikonet to ganger. 2x-lampen tennes.

Brygging av melkebaserte drikker med LatteGo (melkebeholder)

A LatteGo består av en melkebeholder, en ramme og en oppbevaringskopp. For å unngå lekkasjer må du sørge for at rammen og melkebeholderen er ordentlig montert, før du fyller melkebeholderen.

- 1 Når du monterer LatteGo, monter først toppen av melkebeholderen under kroken øverst på rammen (Fig. 4). Deretter press på plass bunnen på melkebeholderen. Du hører et klikk når de låser seg på plass (Fig. 5).

Merk: Sørg for at melkebeholderen og rammen er ren før du kobler dem sammen.

- 2 Vipp LatteGo litt til siden og sett den på varmtvannstuten (Fig. 6). Deretter trykker du på den til den låses på plass (Fig. 7).
- 3 Fyll LatteGo med melk opp til det nivået som er angitt på melkebeholderen for den drikken du brygger (Fig. 8). Melkebeholderen må ikke fylles over maksimummerket.

i Hvis du har tilpasset melkemengden, kan det være nødvendig å fylle melkebeholderen med mer eller mindre melk enn det som er angitt for denne drikken på LatteGo.

B Bruk alltid melk som kommer rett fra kjøleskapet, for best resultat.

- 4 Plasser en kopp på dryppebrettet.
- 5 Trykk på ikonet for ønsket melkebasert drikk.
 - Du kan nå justere drikken etter eget ønske (se 'Tilpass drikkene dine').
- 6 Trykk på start/stopp▶■-knappen.
 - Lampen i drikkikonet blinker mens drikken dispenseres. Når du bygger en cappuccino eller latte macchiato, dispenserer maskinen først melk og deretter kaffe. Når du trakter caffè latte, dispenserer maskinen først kaffe og deretter melk.
 - Hvis du vil stoppe dispensering av melk før maskinen har dispensert den forhåndsinnstilte mengden, trykker du på start/stopp▶■-knappen.
- 7 Hvis du vil stoppe dispensering av den ferdige drikken (melk og kaffe) før maskinen er ferdig, trykker du på og holder inne start/stopp▶■-knappen.

Skumme melk med klassisk melkeskummer

B Bruk alltid melk som kommer rett fra kjøleskapet, for best skumkvalitet.

- 1 Vipp det svarte silikonhåndtaket på maskinen til venstre og skyv melkeskummeren på det (Fig. 9).
- 2 Fyll en melkekanne med ca. 100 ml melk for cappuccino og ca. 150 ml melk latte macchiato.
- 3 Sett melkeskummeren ca. 1 cm inn i melken.
- 4 Trykk på dampikonet (Fig. 10).
 - Lampen i dampikonet tennes, og startlampen begynner å pulsere.
- 5 Trykk på start/stopp▶■-knappen for å skumme melken (Fig. 11).
 - Maskinen starter opp, dampen presses inn i melken, og melken skummes.
- 6 Når melkeskummet i melkekannen har nådd det påkrevde volumet, trykker du på start/stopp▶■-knappen igjen for å stoppe skumming av melk.

i Melken må aldri vispes lenger enn i 90 sekunder. Skummingen stopper automatisk etter 90 sekunder.

i Du trenger ikke å flytte melkekannen under melkeskummingen for å få den beste kvaliteten på melkeskummet.

Kaffebygging med forhåndsmalt kaffe

Du kan velge å bruke forhåndsmalt kaffe i stedet for bønner, for eksempel hvis du foretrekker en annen kaffetype eller koffeinfri kaffe.

- 1 Trykk på av/på-knappen for å slå på apparatet, og vent til den er klar til bruk.
- 2 Åpne lokket på kammeret for forhåndsmalt kaffe og tilsett én strøken måleskje av ferdigmalt kaffe i kammeret (Fig. 12). Lukk deretter lokket.
- 3 Sett en kopp under kaffetuten.
- 4 Velg en enkeltstående drikk.
- 5 Trykk på aromastyrkeikonet i 3 sekunder (Fig. 13).
 - Lampen for forhåndsmalt kaffe tennes, og startlampen begynner å pulsere.
- 6 Trykk på start/stopp-►■knappen.
- 7 Hvis du vil stoppe dispensering av kaffe før maskinen er ferdig, trykker du på start/stopp►■-knappen igjen.

i Med forhåndsmalt kaffe kan du bare brygge én kaffe om gangen.

i Lampen for forhåndsmalt kaffe tennes, og startlampen begynner å pulsere. Hver gang du vil bruke forhåndsmalt kaffe, må du trykke på aromastyrkeikonet i 3 sekunder.

i Når du velger forhåndsmalt kaffe, kan du ikke velge en annen aromastyrke.

Tappe varmt vann

- 1 Fjern LatteGo eller melkeskummeren hvis den er påmontert.
- 2 Trykk på varmtvannsikonet (Fig. 14).
 - Lampene for drikkmengde tennes og viser forrige valgte drikkinnstilling for varmtvann.
- 3 Juster varmtvannsmengden etter eget ønske, ved å trykke på drikkmengdeikonet (Fig. 3).
- 4 Trykk på start/stopp-►■knappen.
 - Lyset i varmtvannsikoner blinker, og varmtvann dispenseres fra varmtvannstuten (Fig. 15).
- 5 Hvis du vil stoppe dispensering av varmtvann før maskinen er ferdig, trykker du på start/stopp►■-knappen igjen.

Justere maskininnstillinger

Justere stand-by-tiden

- 1 Trykk av/på-knappen for å skru av maskinen.
- 2 Når maskinen er slått av: trykk og hold inne ikonet (Fig. 16) for avkalkning/rengjøring til lampene for avkalkning/rengjøring og aromastyrke tennes (Fig. 17).
- 3 Trykk på ikonet for aromastyrke for å velge ønsket stand-by-tid: 15, 30, 60 eller 180 minutter. Det lyser henholdsvis én, to, tre eller fire lamper på ikonet for aromastyrke.
- 4 Når du er ferdig med å stille inn stand-by-tiden, trykker du på start/stopp-knappen. Maskinen slås av.
- 5 Trykk på av/på-knappen for å slå på maskinen på nytt.

Programmerer den høyeste standardinnstillingen for drikkene dine

Maskinen har tre standardinnstillinger for hver drikk: lav, middels og høy. Du kan kun justere mengden av høyeste innstilling. Den nye mengden kan bli lagret når startlampen begynner å pulser.

i Før du begynner å programmere mengden melkedrikk, monterer du LatteGo og heller melken i den.

- 1 Hvis du vil justere den høyeste mengdeinnstillingen, trykker du på og holder inne ikonet for drikk du vil justere, i 3 sekunder.
 - Den øvre lampen for drikkmengdeikonet og den øvre lampen for melkemengdeikonet (bare spesifikke typer) begynner å pulser og start/stopp-ikonet begynner å pulser. Dette indikerer at du er i programmeringsmodus.
- 2 Trykk på start/stopp-ikonet. Maskinen begynner å bygge den valgte drikk.
 - Startlampen lyser kontinuerlig i begynnelsen. Når maskinen er klar for å lagre det justerte volumet, begynner start/stopp-lampen å pulser.
- 3 Trykk på start/stopp-ikonet igjen når koppen innholdet ønsket mengde kaffe eller melk.
 - For cappuccino eller latte macchiato blir melk dispensert først. Trykk på start/stopp-ikonet når koppen innholdet ønsket melkemengde. Maskinen begynner å dispensere kaffen automatisk. Trykk på start/stopp-ikonet igjen når koppen innholdet ønsket mengde.

Etter du har programmert den nye høyeste mengden for en drikk, vil maskinen dispensere den nye mengden hver gang du velger den høyeste mengden av denne drikk.

i Du kan bare justere nivået for høyest standardmengde.

i Hvis du vil gå tilbake til standardinnstillinger for mengde, kan du se Gjenopprette fabrikkinnstillinger.

Justere kaffetemperaturen

Maskiner uten temperaturikon

- 1 Trykk av/på-knappen for å **skru av** maskinen.
- 2 Når maskinen er slått av: Trykk på og hold inne kaffemengdeikonet til lampen i dette ikonet tennes (Fig. 18).
- 3 Trykk på mengdeikonet for å velge ønsket temperatur: normal, høy eller maks.
 - Henholdsvis én, to eller tre lamper er på.
- 4 Når du er ferdig med å stille inn kaffetemperaturen, trykker du på start/stopp-ikonet.
- 5 Trykk på av/på-knappen for å slå på maskinen på nytt.

i Hvis du ikke slår av maskinen selv, vil den slå seg av automatisk etter en stund.

Maskiner med temperaturikon (bare EP3221)

- 1 Trykk på kaffetemperaturikonet flere ganger for å velge ønsket temperatur.

Gjenopprette fabrikkinnstillinger

Du kan gjenopprette maskinens standardinnstillinger for drikker når som helst.

i Du kan bare gjenopprette standardinnstillingene når maskinen er slått av.

- 1 Trykk på av/på-knappen for å slå av maskinen.

- 2 Trykk på og hold inne espresso-ikonet i tre sekunder.
 - Midtlampene i drikkinstillingsikonene tennes. Start/stopp-lampen begynner å pulsere. Dette indikerer at innstillingene er klare for gjenoppretting.
- 3 Trykk på start/stopp--knappen for å bekrefte at du vil gjenopprette innstillingene.
- 4 Trykk på av/på-knappen for å slå på maskinen på nytt.

Justering av innstillinger for kvernen

Du kan endre kaffestyrken med kaffeinnstillingsknotten inne i bønnebeholderen. Jo lavere kverneinnstillingene er, jo finere kvernes kaffebønnene og jo sterkere blir kaffen. Du kan velge mellom 12 forskjellige kverneinnstillinger.

Maskinen er satt opp for å oppnå den beste smaken av kaffebønnene dine. Derfor råder vi deg til å ikke justere innstillingene for kvernen før du har brygget 100-150 kopper (ca. 1 måneds bruk).

i Du kan bare justere kverneinnstillingene mens maskinen kverner kaffebønner. Du må trakte to eller tre drikker før du kan smake hele forskjellen.

A Vri ikke knotten for kverneinnstillinger mer enn ett hakk om gangen, for å forhindre at kvernen skades.

- 1 Sett en kopp under kaffetuten.
- 2 Åpne lokket på kaffebønnetrakten.
- 3 Trykk på espresso-ikonet og trykk deretter på start/stopp--knappen.
- 4 Når kvernen begynner å kverne, trykker du ned kverninnstillingsknotten og vrir den til venstre eller høyre. (Fig. 19)

Deaktiver pipene som kommer fra kontrollpanelet

- 1 Trykk av/på-knappen for å skru av maskinen.
- 2 Når maskinen er slått av, trykker du på og holder inne kaffeikonet (espresso lungo-ikonet på EP3221) til lampen i ikonet tennes. Startlampen begynner å blinke.
- 3 Trykk på kaffeikonet en gang til for å deaktivere pipene som kommer fra kontrollpanelet. Lampen i kaffeikonet slukkes.
- 4 Trykk på start/stopp-knappen for å bekrefte valget.
- 5 Trykk på av/på-knappen for å slå på maskinen på nytt. Pipene som kommer fra kontrollpanelet har nå blitt deaktivert.

Merk: Hvis lampen i kaffeikonet ikke kommer på etter at du har trykket på og holdt inne ikonet, betyr dette at pipene fra kontrollpanelet allerede er deaktivert. For å aktivere dem igjen, trykk på ikonet på nytt og bekreft ved å trykke på start/stopp-knappen.

Pipelyden som kommer fra på/av-knappen og start/stopp-knappen kan ikke deaktiveres.

Fjerne og sette inn bryggeenheten

Gå til www.philips.com/coffee-care for å se detaljerte videoinstruksjoner om hvordan fjerne, sette inn og rengjøre bryggeenheten.

Ta bryggegruppen ut av maskinen

- 1 Slå av maskinen.

- 2 Fjern vanntanken og åpne servicedøren (Fig. 20).
- 3 Trykk på PUSH (skyv)-håndtaket (Fig. 21), og dra i gripedelen for bryggeenheten for å ta den ut av maskinen (Fig. 22).

Innsetting av bryggeenheten

⚠ Sørg for at bryggeenheten er i riktig posisjon før du skyver den tilbake i maskinen.

- 1 Kontroller at bryggeenheten er i riktig posisjon. Pilen på den gule sylindere på siden av bryggeenheten må være på linje med den svarte pilen og N (Fig. 23).
 - Hvis de ikke er på linje, skyver du spaken ned til den er i kontakt med basen til bryggeenheten (Fig. 24).
- 2 Skyv bryggeenheten tilbake på plass i maskinen langs sporene på sidene (Fig. 25) til den klikker (Fig. 26) på plass. Ikke trykk på TRYKK-knappen.
- 3 Lukk servicedøren og sett vanntanken tilbake på plass.

Rengjøring og vedlikehold

Jevnlig rengjøring og vedlikehold holder maskinen i topp stand og sikrer kaffe som smaker godt i lang tid, med en jevn kaffeflyt.

Se tabellen nedenfor for en detaljert beskrivelse av når og hvordan du skal rengjøre alle avtakbare deler på maskinen. Du finner mer detaljert informasjon og videoinstruksjoner på

www.philips.com/coffee-care. Se figur D for en oversikt over hvilke deler som kan rengjøres i oppvaskmaskinen.

Avtakbare deler	Når den skal rengjøres	Hvordan den rengjøres
Bryggeenhet	Ukentlig	Fjern bryggeenheten fra maskinen (se 'Fjerne og sette inn bryggeenheten'). Skyll den under springen (se 'Rengjøring av bryggeenheten under springen').
	Månedlig	Rengjør bryggeenheten med Philips/Saeco-tablettene (se 'Rengjøring av bryggeenheten med tablett for fjerning av kaffeolje') for fjerning av kaffeolje.
Klassisk melkeskummer	Etter hver bruk	Dispenser først varmtvann med melkeskummeren festet til maskinen, for grundig rengjøring. Fjern deretter melkeskummeren fra maskinen og demonter den. Rengjør alle deler under springen eller vask dem i oppvaskmaskinen.
Kammer for forhåndsmalt kaffe/kaffetrakten	Kontroller kammeret for forhåndsmalt kaffe ukentlig for å se om det er tilstoppet.	Koble fra maskinen og fjern bryggeenheten. Åpne lokket til kammeret for forhåndsmalt kaffe og stikk skjehåndtaket inn i det. Beveg håndtaket opp og ned til den malte kaffen som tettet trakten faller ned (Fig. 27). Gå til www.philips.com/coffee-care for detaljerte videoinstruksjoner.

Avtakbare deler	Når den skal rengjøres	Hvordan den rengjøres
Kaffegrutbeholder	Tøm kaffegrutbeholderen når maskinen ber om det. Rengjør den en gang i uken.	Fjern kaffegrutbeholderen mens maskinen er på. Skyll det under springen med litt oppvaskmiddel eller rengjør det i oppvaskmaskinen. Kaffegrutbeholderens frontpanel kan ikke vaskes i oppvaskmaskin.
Dryppebrett	Tøm dryppebrettet daglig eller så snart den røde indikatoren for "fullt dryppebrett" spretter opp gjennom dryppebrettet (Fig. 28). Rengjør dryppebrettet hver uke.	Fjern dryppebrettet (Fig. 29) og skyll det under springen med litt oppvaskmiddel. Du kan også rengjøre dryppebrettet i oppvaskmaskinen. Kaffegrutbeholderens frontpanel (fig. A15) kan ikke vaskes i oppvaskmaskin.
LatteGo	Etter hver bruk	Skyll LatteGo under springen eller vask den i oppvaskmaskinen.
Smøring av bryggeenheten	Hver annen måned	Se smøretabellen og smør bryggeenheten med Philips-fett (se 'Smøre bryggeenheten').
Vannbeholder	Ukentlig	Skyll vannbeholderen under springen

Rengjøring av bryggeenheten

Jevnlig rengjøring av bryggeenheten motvirker at kafferester tetter de interne kretsene. Gå til www.philips.com/coffee-care for instruksjonsvideoer om hvordan fjerne, sette inn og rengjøre bryggeenheten.

Rengjøring av bryggeenheten under springen

- 1 Ta ut bryggeenheten (se 'Fjerne og sette inn bryggeenheten').
- 2 Skyll bryggeenheten grundig med vann. Rengjør forsiktig det øvrige filteret (Fig. 30) til bryggeenheten.
- 3 La bryggeenheten lufttørke før du setter det tilbake på plass. Ikke bruk klut/håndkle til å tørke bryggeenheten. Dette kan føre til at det samler seg fibre inne i bryggeenheten.

Rengjøring av bryggeenheten med tabletter for fjerning av kaffeolje

Bruk kun Philips-tabletter for fjerning av kaffeolje.

- 1 Plasser en kopp under kaffetuten. Fyll vannbeholderen med friskt vann.
- 2 Legg en tablett for fjerning av kaffeolje i kammeret for forhåndsmalt kaffe.
- 3 Trykk på kaffeikonet, og trykk deretter på aromastyrkeikonet i 3 sekunder for å velge funksjonen (Fig. 2) for forhåndsmalt kaffe.
- 4 Ikke tilsett forhåndsmalt kaffe. Trykk på start/stopp▶■-knappen for å begynne bryggesyklusen. Når en halv kopp med vann er brygget, kobler du maskinen fra stikkkontakten.
- 5 La løsningen for fjerning av kaffeolje virke i ca. 15 minutter.
- 6 Sett støpselet i stikkkontakten, og sett av/på-bryteren bak på apparatet til O. Tøm koppen.
- 7 Fjern vanntanken og åpne servicedøren. Fjern bryggeenheten (se 'Ta bryggegruppen ut av maskinen') og skyll den godt under springen.
- 8 Sett bryggeenheten og vanntanken inn igjen, og sett en kopp under kaffetuten.
- 9 Trykk på kaffeikonet, og trykk deretter på aromastyrkeikonet i 3 sekunder for å velge funksjonen (Fig. 2) for forhåndsmalt kaffe. Ikke tilsett forhåndsmalt kaffe. Trykk på start/stopp▶■-knappen for å begynne bryggesyklusen. Gjenta dette to ganger. Tøm koppen.

Smøre bryggeenheten

Smør bryggeenheten annenhver måned for å sikre at de bevegelige delene fortsetter å bevege seg problemfritt.

- 1 Påfør et tynt lag med fett på bryggeenhetens (Fig. 31) stempel (grå del).
- 2 Smør et tynt lag fett rundt akselen (grå del) i bunnen av bryggeenheten (Fig. 32).
- 3 Smør et tynt lag fett på skinnene på begge sider (Fig. 33).

Rengjøre LatteGo (melkebeholder)

Rengjør LatteGo etter hver gangs bruk

- 1 Ta LatteGo bort fra maskinen (Fig. 34).
- 2 Hell ut eventuelle melkerester.
- 3 Trykk på utløserknappen på melkebeholderen og fjern den fra rammen på LatteGo (Fig. 35).
- 4 Rengjør alle deler i oppvaskmaskinen eller under springen med lunkent vann og litt oppvaskmiddel.

Rengjøring av den klassiske melkeskummeren

Rengjøre den klassiske melkeskummeren etter hver gangs bruk

Rengjør melkeskummeren hver gang du bruker den, av hensyn til hygiene samt for å unngå oppsamling av melkerester.

- 1 Plasser en kopp under melkeskummeren.
- 2 Trykk på dampikonet og trykk deretter på start/stopp▶■-knappen for å begynne å dispensere damp og fjerne eventuell melk som kan være igjen i melkeskummeren.
- 3 Hvis du vil stoppe dispensering av damp etter noen sekunder, trykker du på start/stopp▶■-knappen igjen.
- 4 Rengjør melkeskummeren med en fuktig klut.

Daglig rengjøring av den klassiske melkeskummeren

- 1 La melkeskummeren avkjøles helt.
- 2 Vipp melkeskummeren til venstre (Fig. 36) og fjern både metalldelen og silikonhåndtaket (Fig. 37).
- 3 Demonter de to delene (Fig. 38) og skyll dem med rent vann eller rengjør dem i oppvaskmaskinen. Kontroller at det lille hullet på metallrøret er helt rent og ikke tilstoppet av melkerester.
- 4 Monter de to melkeskummedelene på igjen og fest melkeskummeren tilbake til maskinen.

AquaClean-vannfilter

Maskinen din er klargjort for AquaClean. AquaClean-vannfilteret kan plasseres i vanntanken for å bevare kaffesmakeren. Det reduserer også behovet for avkalking ved å redusere kalkavleiring i maskinen. Du kan kjøpe et AquaClean-vannfilter fra den lokale forhandleren din, fra autoriserte servicesentre eller over Internett på www.philips.com/parts-and-accessories.

AquaClean-ikon og -lampe

Maskinen er utstyrt med en AquaClean-vannfilterlampe (Fig. 39) for å indikere statusen til filteret. Bruk tabellen nedenfor for å se hvilke handlinger som kreves når lampen er på eller når den blinker.



Når du bruker maskinen for første gang, begynner AquaClean-lampen å blinke oransje. Dette indikerer at du kan begynne å bruke AquaClean-vannfilteret. Hvis du ikke aktiverer et AquaClean-vannfilter, slås lampen av automatisk etter en stund.



Når du har installert filteret og aktivert det med AquaClean-ikonet, blir AquaClean-lampen blå for å bekrefte at AquaClean-vannfilteret er aktivt.



Når filteret er oppbrukt, begynner AquaClean-lampen å blinke oransje igjen for å minne deg på at du må bytte ut filteret med et nytt.



Når den oransje AquaClean-lampen er av, kan du fortsatt aktivere et AquaClean-filteret. Du må i så fall avkalke maskinen først.

Aktivere AquaClean-vannfilteret (5 min)

i Maskinen vil ikke registrere automatisk at et filter ble plassert i vanntanken. Du må derfor aktivere hvert nye AquaClean-vannfilter som du installerer med AquaClean-ikonet.

Når den oransje AquaClean-lampen er av, kan du fortsatt aktivere et AquaClean-vannfilteret. Du må imidlertid avkalke maskinen først.

i Maskinen må være fullstendig fri for kalkavleiringer før du begynner å bruke AquaClean-vannfilteret.

Før du aktiverer AquaClean-vannfilteret, må det klargjøres ved å bløtlegge det i vann som beskrevet nedenfor. Hvis du ikke gjør dette, kan det bli trukket inn luft i maskinen i stedet for vann. Dette vil lage mye støy og forhindre maskinen fra å brygge kaffe.

- 1 Kontroller at maskinen er slått på.
- 2 Rist filteret i omtrent 5 sekunder (Fig. 40).
- 3 Legg filteret opp ned i en kanne med kaldt vann, og rist&press det (Fig. 41).
- 4 Filteret er nå klargjort for bruk og kan settes inn i vanntanken.
- 5 Sett inn filteret loddrett på filterkoblingen i vanntanken. Press det så langt ned som mulig (Fig. 42).
- 6 Fyll vanntanken med rent vann, og skyv den tilbake på plass i maskinen.
- 7 Hvis LatteGo er påmontert, fjerner du den.
- 8 Sett en bolle under varmtvannstuten/melkeskummen.
- 9 Trykk på AquaClean-ikonet i tre sekunder (Fig. 43). Startlampen begynner å pulsere.
- 10 Trykk på start/stopp -knappen for å begynne aktiveringsprosessen.
- 11 Varmtvann dispensereres fra varmtvannstuten/melkeskummen (tre minutter).
- 12 Når aktiveringsprosessen er ferdig, fortsetter den blå AquaClean-lampen å lyse for å bekrefte at AquaClean-vannfilteret er aktivert riktig.

Bytte ut AquaClean-vannfilteret (5 min)

Etter at 95 liter vann har strømmet gjennom filteret, vil filteret slutte å fungere. AquaClean-lampen blir oransje og begynner å blinke for å minne deg på å bytte ut filteret. Så lenge den blinker, kan du bytte ut filteret uten å måtte avkalke maskinen først. Hvis du ikke bytter ut AquaClean-vannfilteret, vil den oransje lampen slukkes til slutt. I så fall kan du fremdeles bytte ut filteret, men du må avkalke maskinen først.

Når den oransje AquaClean-lampen blinker:

- 1 Ta ut det gamle AquaClean-vannfilteret.

- 2 Sett inn et nytt filter og aktiver det som beskrevet i kapittelet Aktivere AquaClean-vannfilteret (5 min).

i Bytt ut AquaClean-vannfilteret hver tredje måned, selv når maskinen enda ikke har indikert at utskiftning er påkrevd.

Påminnelse om deaktivering av AquaClean

Hvis du ikke lengre vil bruke Philips AquaClean-vannfilteret, kan du deaktivere AquaClean-påminnelsene (AquaClean-lampen blinker oransje):

- 1 Trykk av/på-knappen for å skru av maskinen.
- 2 Når maskinen er slått av, trykker du på og holder inne AquaClean-ikonet til lampen i ikonet tennes. Startlampen begynner å blinke.
- 3 Trykk på AquaClean-ikonet på nytt for å deaktivere påminnelsen. Lampen i AquaClean-ikonet slukkes.
- 4 Trykk på start/stopp-knappen for å bekrefte valget.
- 5 Trykk på av/på-knappen for å slå på maskinen på nytt. Påminnelsen om AquaClean er nå deaktivert.

Merk: Aktivering av et nytt AquaClean-filter vil automatisk aktivere AquaClean påminnelsene på nytt.

Angivelse av hardhetsgraden på vannet

h Vi anbefaler at du justerer vannhardheten i henhold til vannhardheten i ditt område for å oppnå optimal ytelse og lengre levetid for maskinen. Dermed slipper du også å måtte avkalkke maskinen for ofte. Hardhetsgraden på vannet er satt som standard til 4: Hardt vann.

Bruk teststrimmelen for vannhardhet som følger med i boksen, for å bestemme vannhardheten i ditt område:

- 1 Senk teststrimmelen for vannhardhet i springvann eller hold den under springen i 1 sekund (Fig. 44).
- 2 Vent i 1 minutt. Antallet firkanter på teststrimmelen som blir rød, indikerer vannhardheten (Fig. 45).

Still maskinen til riktig nivå for vannhardhet:

- 1 Trykk av/på-knappen for å **skru av** maskinen.
- 2 Når maskinen er slått av, trykker du på og holder inne aromastyrkeikonet til alle lampene i ikonet tennes (Fig. 2).
- 3 Trykk på aromastyrkeikonet én, to, tre eller fire ganger. Antallet lamper som er tent, skal være det samme som antallet røde firkanter på teststrimmelen (Fig. 46). Når det ikke er noen røde firkanter på teststrimmelen (dvs. at alle firkantene er grønne), velger du én lampe.
- 4 Når du har angitt riktig vannhardhet, trykker du på start/stopp-knappen.
- 5 Trykk på av/på-ikonet for å slå på maskinen.

i Siden du bare angir vannhardheten én gang, brukes aromastyrkefunksjonen til å velge vannhardheten. Dette påvirker ikke aromastyrken til drikkene du lager etterpå.

Fremgangsmåte for avkalkning (30 min.)

Bruk bare Philips avkalkingsmiddel. Du må ikke under noen omstendigheter bruke et avkalkingsmiddel basert på svovelsyre, saltsyre, sulfaminsyre eller eddiksyre (eddik), da dette kan skade vannkretsen i

maskinen og vil kanskje ikke oppløse kalkavleiringene ordentlig. Hvis Philips-avkalkingsmiddelet ikke brukes, vil det ugyldiggjøre garantien. Hvis avkalkning ikke utføres, vil også det ugyldiggjøre garantien. Du kan kjøpe Philips sin avkalkningsløsning i nettbutikken vår på www.philips.com/coffee-care.

Når lampen for avkalkning/rengjøring begynner å blinke sakte, må du avkalke maskinen.

- 1 Kontroller at maskinen er slått på.
- 2 Fjern LatteGo eller melkeskummeren hvis den er påmontert.
- 3 Fjern dryppebrettet og kaffegrutbeholderen, tøm dem og sett dem tilbake på plass i maskinen.
- 4 Fjern vannbeholderen, og tøm den. Fjern deretter AquaClean-vannfilteret.
- 5 Tøm hele flasken med Philips-avkalkingsmiddel i vanntanken, og fyll den deretter med vann opp til indikasjonen (Fig. 47) for avkalkning/rengjøring. Sett den deretter tilbake på plass i maskinen.
- 6 Sett en stor beholder (1,5 liter) under kaffetuten og vanntuten.
- 7 Trykk på ikonet for avkalkning/rengjøring i tre sekunder, og trykk så på start/stopp►■-knappen.
- 8 Den første fasen i avkalkingsprosedyren starter. Avkalkingsprosedyren varer i 30 minutter og består av en avkalkingssyklus og en skyllesyklus. Under avkalkingssyklusen blinker lampen for avkalking/rengjøring for å vise at avkalkingsfasen pågår.
- 9 La maskinen skylle ut avkalkingsløsningen til vannbeholderen er tom.
- 10 Tøm vanntanken, skyll den og fyll den deretter med rent vann opp til indikasjonen for avkalking/rengjøring.
- 11 Tøm beholderen, og plasser den tilbake under kaffetuten og vanntuten. Trykk på start/stopp►■-knappen igjen.
- 12 Den andre avkalkingsfasen starter, skyllesyklusen, som varer i tre minutter. I denne fasen tennes og slukkes lampene på kontrollpanelet for å vise at skyllefasen pågår.
- 13 Vent til maskinen slutter å slippe ut vann. Avkalkingsprosedyren er ferdig når maskinen slutter å dispensere vann.
- 14 Maskinen varmes nå opp igjen. Når lampene i drikkikonene lyser kontinuerlig, er maskinen klar for bruk igjen.
- 15 Installer og aktiver et nytt AquaClean-vannfilter i vanntanken (se 'Aktivere AquaClean-vannfilteret (5 min)').
 - Når avkalkingsprosedyren er ferdig, blinker AquaClean-lampen en stund for å minne deg på å installere et nytt AquaClean-vannfilter.

 **Tips:** Når du bruker AquaClean-filteret, reduseres behovet for avkalking.

Hva du må gjøre hvis avkalkingsprogrammet blir avbrutt

Du avslutte avkalkningsprosedyren ved å trykke på på/av-knappen på kontrollpanelet. Hvis avkalkingsprogrammet blir avbrutt før det er helt ferdig, gjør du følgende:

- 1 Tøm vannbeholderen, og skyll den grundig.
- 2 Fyll vanntanken med friskt vann opp til nivåindikasjonen for avkalkning/rengjøring, og slå maskinen på igjen. Maskinen varmes opp og utfører en automatisk skyllesyklus.
- 3 Utfør en manuell skyllesyklus før du brygger drikker. For å utføre en manuell skyllesyklus må du først dispensere en halv vanntank med varmtvann ved å trykke på varmtvannsikonet (Fig. 14) flere ganger. Deretter brygger du 2 kopper forhåndsmalt kaffe uten å tilsette malt kaffe.

i Hvis avkalkingsprosedyren ikke ble fullført, må maskinen avkalles på nytt så snart som mulig.

Bestille tilbehør

Bruk bare Philips vedlikeholdsprodukter når du rengjør og avkalker maskinen. Disse produktene kan kjøpes fra din lokale forhandler, fra autoriserte servicesentre eller over Internett på www.philips.com/parts-and-accessories. For å finne en fullstendig liste over reservedeler på nett, skriv inn modellnummeret til maskinen din. Du finner modellnummeret på innsiden av servicedøren.

Vedlikeholdsprodukter og typenumre:

- Avkalkningsløsning CA6700
- AquaClean-vannfilter CA6903 (Fig. 48)
- Fett til bryggeenheten HD5061
- Tabletter for fjerning av kaffeolje CA6704

Feilsøking

I dette avsnittet oppsummeres de vanligste problemene som kan oppstå med maskinen.

Hjelpevideoer og en fullstendig liste over ofte stilte spørsmål er tilgjengelige på

www.philips.com/coffee-care. Hvis du ikke klarer å løse problemet, tar du kontakt med kundeservice i landet der du bor. Du finner kontaktinformasjon i garantiheftet.

Advarselikoner

Advarselikon Løsning



Lampen for tom vanntank lyser.

- Vanntanken er nesten tom. Fyll vannbeholderen med friskt vann opp til MAX-merket.
- Vannbeholderen er ikke riktig plassert. Sett vannbeholderen på plass igjen.



Lampen for tøm kaffegrutbeholder lyser

- Kaffegrutbeholderen er full. Fjern og tøm kaffegrutbeholderen mens maskinen er slått på. Vent minst fem sekunder før du setter tilbake beholderen.



Alarmlampen lyser

- Kaffegrutbeholderen og/eller dryppebrettet er ikke på plass eller er ikke riktig plassert. Sett kaffegrutbeholderen og/eller dryppebrettet på plass igjen og sørg for at de er i riktig posisjon.
- Servicedøren står åpen. Fjern vanntanken og kontroller at servicedøren er stengt.



Alarmlampen blinker

- Bryggeenheten er ikke på plass eller er ikke riktig plassert. Fjern bryggeenheten og kontroller at den er låst på plass. Se kapittelet Fjerne og sette inn bryggeenheten for trinnvise instruksjoner.
- Bryggeenheten er blokkert. Fjern bryggeenheten og skyll den med vann under springen. Smør deretter bryggeenheten og sett den inn i maskinen igjen. Se kapittelet Rengjøring og vedlikehold for trinnvise instruksjoner.



Alarmen lyser og startlampen blinker.

Det sitter fast noe luft inne i maskinen. Fyll vanntanken med vann, sett en kopp under den klassiske melkeskummen, og trykk på den blinkende start/stoppknappen for å fjerne luften fra maskinen.

Vær forsiktig: små stråler med varmt vann vil bli dispensert fra den klassiske melkeskummen for å frigjøre luft.

Advarselikon Løsning



AquaClean-lampen blinker: Sett på plass eller bytt ut AquaClean-vannfilteret og aktiver det. Se kapittelet AquaClean-vannfilter for trinnvise instruksjoner.



Avkalkingslampen blinker sakte: Avkalk maskinen (se 'Fremgangsmåte for avkalkning (30 min.)').



Alle lampene i drikkikonene lyser samtidig og slås sakte av én etter én. Maskinen varmes opp og/eller forsøker å slippe ut luften som ble trukket inn i maskinen. Vent til alle drikkelampene lyser konstant.



Lampene for alle advarselikonene blinker.

Tilbakestill maskinen ved å koble den fra stikkkontakten og koble den til igjen. Før du slår på maskinen igjen, må du følge disse trinnene:

- Fjern AquaClean-vannfilteret fra vanntanken.
- Sett vannbeholderen på plass igjen. Skyv den inn i maskinen så langt som mulig for å sikre at den er i riktig posisjon.
- Åpne lokket til kammeret for forhåndsmalt kaffe og kontroller om det er tilstoppet med kaffepulver. For å rengjøre kammeret for forhåndsmalt kaffe setter du inn et skjehåndtak og flytter håndtaket opp og ned til den tilstoppende malte kaffen faller ned (Fig. 27). Fjern bryggeenheten og fjern all malt kaffe som har falt ned. Sett den rene bryggeenheten på plass igjen.
- Slå på maskinen igjen.

Hvis problemet er løst, var ikke AquaClean-filteret klargjort riktig. Klargjør AquaClean-filteret før du setter det tilbake ved å følge trinn 1 og 2 i kapittelet Aktivering av AquaClean-vannfilteret (5 min).

Hvis lampene fortsetter å blinke, kan maskinen bli overopphetet. Slå av maskinen, vent i 30 minutter og slå den deretter på igjen. Hvis lampene fremdeles blinker, kontakter du forbrukerstøtten i landet ditt. Du finner kontaktinformasjon i det internasjonale garantiheftet.

Feilsøkingstabell

I dette avsnittet oppsummeres de vanligste problemene som kan oppstå med maskinen.

Hjelpevideoer og en fullstendig liste over ofte stilte spørsmål er tilgjengelige på

www.philips.com/coffee-care. Hvis du ikke klarer å løse problemet, tar du kontakt med kundeservice i landet der du bor. Du finner kontaktinformasjon i garantiheftet.

Problem	Årsak	Løsning
Dryppebrettet fylles raskt opp.	<p>Dette er normalt. Maskinen skyller den interne kretsen og bryggeenheten med vann. Noe av vannet flyter gjennom det interne systemet og direkte ned i dryppebrettet.</p>	<p>Tøm dryppebrettet daglig eller så snart den røde indikatoren for fullt dryppebrett spretter opp gjennom dryppebrettdekslet. Tips: plasser en kopp under vanntuten for å samle opp skyllevann som kommer ut.</p>

Problem	Årsak	Løsning
Lampen for påkrevd tømning av kaffegrutbeholder fortsetter å lyse.	Du tømte kaffegrutbeholderen mens maskinen var slått av.	Du må alltid tømme kaffegrutbeholderen mens maskinen er slått på. Fjern kaffegrutbeholderen. Vent i minst 5 sekunder og sett den så inn igjen.
Maskinen ber om meg om å tømme kaffegrutbeholderen selv om beholderen ikke er full.	Maskinen tilbakestilte ikke telleren sist du tømte kaffegrutbeholderen.	Vent alltid ca. 5 sekunder når du plasserer kaffegrutbeholderen på plass igjen. På denne måten vil kaffegruttelleren bli tilbakestilt til null.
		Du må alltid tømme kaffegrutbeholderen mens maskinen er slått på. Hvis du tømmer kaffegrutbeholderen når maskinen er av, tilbakestilles ikke telleren for kaffegrutbeholder.
Kaffegrutbeholderen er for full, og lampen for påkrevd tømning av kaffegrutbeholder ble ikke tent.	Du fjernet dryppebrettet uten å tømme grutbeholderen.	Når du fjerner dryppebrettet, må du også tømme kaffegrutbeholderen selv når den bare inneholder noen få kaffeputer. På denne måten vil kaffegrutbeholderen bli tilbakestilt til null, og starte på nytt med å telle kaffeputene riktig.
Jeg kan ikke ta ut bryggeenheten.	Bryggeenheten står i feil stilling.	Tilbakestill maskinen på følgende måte: Lukk servicedøren og sett vanntanken tilbake på plass. Slå maskinen av og på igjen. Prøv deretter å ta ut bryggeenheten igjen. Se kapittelet Fjerne og sette inn bryggeenheten for trinnvise instruksjoner.
Jeg får ikke satt inn bryggeenheten.	Bryggeenheten står i feil stilling.	Tilbakestill maskinen på følgende måte: Lukk servicedøren og sett vanntanken tilbake på plass. Ikke sett tilbake bryggeenheten. Slå av maskinen, og trekk ut støpselet fra stikkontakten. Vent i 30 sekunder. Koble deretter maskinen til strøm igjen og slå den på. Sett deretter bryggeenheten i riktig stilling, og sett den inn i maskinen igjen. Se kapittelet Fjerne og sette inn bryggeenheten for trinnvise instruksjoner.
Kaffen er tynn.	Bryggeenheten er skitten eller trenger smøring.	Fjern bryggeenheten (se 'Ta bryggegruppen ut av maskinen'), skyll den under springen og la den tørke. Smør deretter de bevegelige delene (se 'Smøre bryggeenheten').

Problem	Årsak	Løsning
	Maskinen justerer seg selv. Denne prosedyren starter automatisk når du bruker maskinen for første gang, når du bytter til en annen kaffebønnetype eller etter en lang periode uten bruk.	Brygg først 5 kopper kaffe for å la maskinen utføre selvjusteringsprosedyren.
	Kvernen er innstilt til en for grov kverning.	Still kvernen til en finere (lavere) innstilling. Brygg 2 til 3 drikker for å kunne smake hele forskjellen fra utgangspunktet.
Kaffen er ikke varm nok.	Den innstilte temperaturen er for lav.	Still temperaturen til maksimal (se 'Justere kaffetemperaturen') innstilling.
	En kald kopp reduserer drikkens temperatur.	Forhåndsvarm koppene ved å skylle dem i varmt vann.
	Ved tilsetning av melk reduseres drikkens temperatur.	Uansett om du tilsetter varm eller kald melk, vil tilsetning av melk alltid redusere kaffens temperatur. Forhåndsvarm koppene ved å skylle dem i varmt vann.
Kaffe kommer ikke ut eller kaffe kommer sakte ut.	AquaClean-vannfilteret ble ikke klargjort riktig for installering.	Fjern AquaClean-vannfilteret, og prøv å trakte kaffe på nytt. Hvis dette virker, må du forsikre deg om at du har klargjort AquaClean-vannfilteret riktig, før du setter det på plass igjen. Se kapittelet AquaClean-vannfilter for trinnvise instruksjoner.
		Etter en lang periode uten bruk må du klargjøre AquaClean-vannfilteret for bruk igjen og deretter sette det på plass igjen. Se trinn 1–3 i kapittelet Aktivere AquaClean-vannfilteret.
	AquaClean-vannfilteret er tilstoppet.	Bytt ut AquaClean-vannfilteret hver 3. måned. Et filter som er eldre enn 3 måneder, kan bli tilstoppet.
	Kvernen er innstilt til en for fin kverning.	Still kvernen til en grovere (høyere) innstilling. Vær oppmerksom på at dette vil påvirke kaffesmaken.
	Bryggeenheten er skitten.	Fjern bryggeenheten og skyll den under springen. (se 'Rengjøring av bryggeenheten under springen')
	Kaffetuten er skitten.	Rengjør kaffetuten og hullene i den med en piperenser eller nål.

Problem	Årsak	Løsning
	Kammeret for forhåndsmalt kaffe er tilstoppet	Slå av maskinen og fjern bryggeenheten. Åpne lokket til kammeret for forhåndsmalt kaffe og stikk skjehåndtaket inn i det. Beveg håndtaket opp og ned til den malte kaffen som tettet trakten faller ned (Fig. 27).
	Maskinkretsen er blokkert av kalkavleiringer.	Avkalk maskinen med Philips-avkalkingsmiddel. Avkalk alltid maskinen når avkalkingslampen begynner å blinke.
Maskinen kverner kaffebeğnene, men det kommer ikke noe kaffe.	Kammeret for forhåndsmalt kaffe er tilstoppet.	Slå av maskinen og fjern bryggeenheten. Åpne lokket til kammeret for forhåndsmalt kaffe og stikk skjehåndtaket inn i det. Beveg håndtaket opp og ned til den malte kaffen som tettet trakten faller ned (Fig. 27).
Melken skummer ikke.	Maskiner med LatteGo: LatteGo er ikke satt sammen riktig.	Kontroller at melkebeholderen er satt sammen riktig på rammen til LatteGo (klikkelyd).
	Maskiner med LatteGo: Melkebeholderen og/eller rammen til LatteGo er skitten.	Demonger LatteGo og skylle begge delene under springen eller rengjør dem i oppvaskmaskin (se 'Rengjør LatteGo etter hver gangs bruk').
	Maskiner med klassisk melkeskummer: Melkeskummeren er skitten.	Rengjør melkeskummeren (se 'Rengjøring av den klassiske melkeskummeren ') grundig.
	Du bruker en type melk som ikke passer til skumming.	Forskjellige typer melk gir forskjellige mengder skum og forskjellig skumkvalitet. Vi har testet følgende melketyper, som har vist seg å gi gode resultater: lettmeik eller helmelk fra ku og laktosefri melk.
Melk lekker fra bunnen av LatteGo-melkebeholderen.	Rammen og melkebeholderen er ikke montert riktig.	Sett først inn toppen av melkebeholderen under kroken øverst på rammen. Press deretter på plass nederste del av melkebeholderen. Du hører et klikk når de låser seg på plass.
Det virker som maskinen lekker.	Maskinen skyller den interne kretsen og bryggeenheten med vann. Dette vannet flyter gjennom det interne systemet og direkte ned i dryppebrettet. Dette er normalt.	Tøm dryppebrettet hver dag eller så snart indikatoren for fullt dryppebrett spretter opp gjennom dryppebrettdekslet. Tips: Plasser en kopp under vanntuten for å samle opp skyllevannet og redusere mengden vann i dryppebrettet.

Problem	Årsak	Løsning
	Dryppebrettet er for fullt og har rent over. Dette gjør at det virker som at maskinen lekker.	Tøm dryppebrettet hver dag eller så snart indikatoren for fullt dryppebrett spretter opp gjennom dryppebrettdekselet.
	Vanntanken er ikke satt helt inn, og luft trekkes inn i maskinen.	Kontroller at vanntanken er i riktig posisjon: Fjern den og sett den inn igjen. Skyv den så langt inn som mulig.
	Bryggeenheten er skitten/tilstoppet.	Skyll bryggeenheten.
	Maskinen er ikke plassert på en vannrett flate.	Plasser maskinen på en vannrett flate, slik at dryppebrettet ikke renner over og indikatoren for fullt dryppebrett fungerer som den skal.
	Vanntanken er ikke satt helt inn, og luft trekkes inn i maskinen.	Kontroller at vanntanken er i riktig posisjon: Fjern den og sett den inn igjen. Skyv den så langt inn som mulig.
Jeg får ikke aktivert AquaClean-vannfilteret, og maskinen ber om avkalking.	Filteret ble ikke installert eller byttet ut i tide etter at AquaClean-vannfilterlampen begynte å blinke. Dette betyr at maskinen ikke er helt kalkfri.	Avkalk maskinen først, og installer deretter AquaClean-vannfilteret.
Det nye vannfilteret passer ikke.	Du forsøker å installere et annet filter enn AquaClean-vannfilteret.	Bare AquaClean-vannfiltre passer i maskinen.
	Gummiringen på AquaClean-vannfilteret er ikke på plass.	Sett gummiringen på AquaClean-vannfilteret igjen.
Maskinen lager en høy lyd.	Det er normalt at maskinen lager lyd under bruk.	Hvis maskinen begynner å lage en annen type lyd, rengjør du bryggeenheten og smører den (se 'Smøre bryggeenheten').
	AquaClean-vannfilteret ble ikke klargjort riktig, og det trekkes nå luft inn i maskinen.	Fjern AquaClean-vannfilteret fra vanntanken og klargjør det ordentlig for bruk før du setter det på plass igjen. Se kapittelet AquaClean-vannfilter for trinnvise instruksjoner.
	Vanntanken er ikke satt helt inn, og luft trekkes inn i maskinen.	Kontroller at vanntanken er i riktig posisjon: Fjern den og sett den inn igjen. Skyv den så langt inn som mulig.

Tekniske spesifikasjoner

Produsenten forbeholder seg retten til å oppdatere de tekniske spesifikasjonene for produktet. Alle de forhåndsinnstilte mengdene er omtrentlige.

Beskrivelse	Verdi
Størrelse (B x H x D)	246 x 372 x 433 mm
Vekt	7–7.5 kg
Lengde på strømledningen	1000 mm
Vannbeholder	1,8 liter, avtakbar
Kapasitet på kaffebønnetrakten	275 g
Kapasiteten til kaffegrutbeholderen	12 puter
LatteGo-melkebeholderens kapasitet	250 ml
Justerbar tuthøyde	85–145 mm
Nominell spenning – nominell effekt – strømtilførsel	Se datamerket på innsiden av servicedøren (fig. A11)

Conteúdo

Descrição geral da máquina (Fig. A)	182
Painel de controlo (Fig. B)	183
Introdução	183
Antes da primeira utilização	184
Preparar bebidas	185
Ajustar as definições da máquina	188
Retirar e colocar o grupo de preparação	190
Limpeza e manutenção	190
Filtro de água AquaClean	193
Definir a dureza da água	195
Procedimento de descalcificação (30 min.)	195
Encomendar acessórios	197
Resolução de problemas	197
Especificações técnicas	203

Descrição geral da máquina (Fig. A)

A1	Painel de controlo	A10	Porta de serviço
A2	Suporte para chávenas	A11	Etiqueta de dados com o número do modelo
A3	Compartimento para café pré-moído	A12	Depósito de água
A4	Tampa do depósito de grãos	A13	Bico de distribuição de água quente
A5	Bico do café ajustável	A14	Recipiente para café moído
A6	Ficha de alimentação	A15	Painel frontal do depósito de borras de café
A7	Botão de definição da moagem	A16	Tampa do tabuleiro de recolha de pingos
A8	Depósito de grãos de café	A17	Tabuleiro de recolha de pingos
A9	Grupo de preparação	A18	Indicador de "tabuleiro de recolha cheio"

Acessórios

A19	Tubo de lubrificante	A22	Tira de teste de dureza da água
A20	Filtro de água AquaClean	A23	Acessório para espuma de leite clássico (apenas em modelos específicos)
A21	Colher de medição	A24	LatteGo (recipiente de leite) (apenas em modelos específicos)

Painel de controlo (Fig. B)

Consulte a figura B para obter uma vista geral de todos os botões e ícones. Abaixo, encontra a descrição.

i Alguns dos botões/ícones são apenas para modelos específicos.

B1	Botão ligar/desligar	B7	Ícones de advertência
B2	Ícones de bebida*	B8	Luz de início
B3	Ícone de intensidade do aroma/café pré-moído	B9	Iniciar/parar ►■ botão
B4	Ícone de quantidade de bebida	B10	Ícone de Calc/Clean
B5	Ícone de quantidade de leite (apenas em modelos específicos)	B11	Ícone de AquaClean
B6	Ícone de temperatura do café (apenas em modelos específicos)		

* Ícones de bebida: café expresso, café expresso comprimido, café, americano, cappuccino, latte macchiato, água quente, vapor (apenas em modelos específicos)

Introdução

Parabéns pela sua compra de uma máquina de café totalmente automática da Philips! Para beneficiar de todas as vantagens da assistência que a Philips oferece, registe o seu produto em www.philips.com/welcome.

Leia atentamente o folheto de segurança separado antes de utilizar a máquina pela primeira vez e guarde-o para uma eventual consulta futura.

Para o ajudar a começar e a tirar o máximo partido da sua máquina, a Philips oferece assistência completa de várias formas. Na caixa vai encontrar:

- 1 Este manual do utilizador com instruções de utilização baseadas em imagens e informações mais detalhadas sobre limpeza e manutenção.

i Existem várias versões desta máquina de café expresso, cada uma com diferentes características. Cada versão tem o seu próprio número de modelo. Pode encontrar o número do modelo na etiqueta de dados no interior da porta de serviço (consulte a fig. A11).

- 2 O folheto de segurança separado com instruções sobre como utilizar a máquina de uma forma segura.
- 3 Para obter assistência online (perguntas frequentes, vídeos, etc.), leia o código de QR na capa deste folheto ou visite www.philips.com/coffee-care

i Esta máquina foi testada com café. Embora tenha sido limpa cuidadosamente, poderá conter alguns resíduos de café. No entanto, garantimos que é totalmente nova.

A máquina ajusta automaticamente a quantidade de café moído utilizada para fazer café com o melhor sabor possível. Deve começar por preparar 5 cafés para permitir à máquina realizar os devidos ajustes automáticos.

Enxague o LatteGo (recipiente de leite) ou o acessório para espuma de leite clássico antes da primeira utilização.

Antes da primeira utilização

1. Preparar a máquina

Depois de ter ligado a máquina, alguma água pode ser sair pelo bico de distribuição de água quente ou pelo bico de café. É normal.

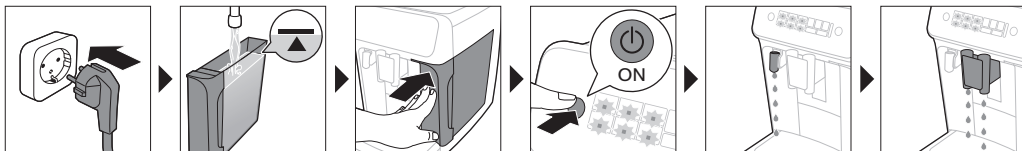

2. Ativar o filtro de água AquaClean (5 min.)

Para mais informações, consulte o capítulo "Filtro de água AquaClean".

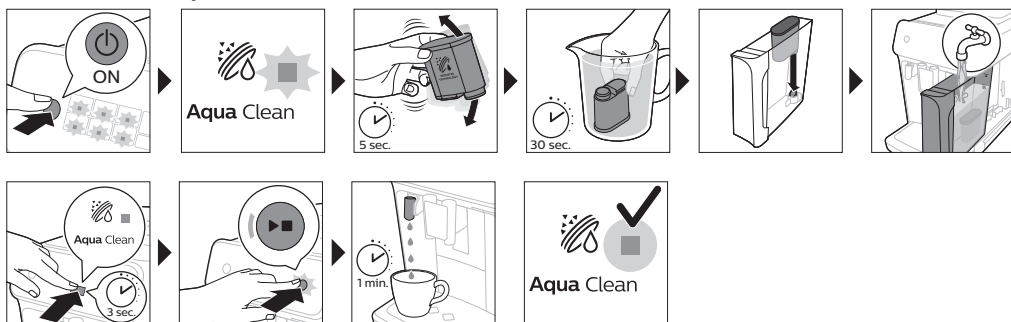

3. Definir a dureza da água

Consulte o capítulo "Definir a dureza da água" para obter instruções passo a passo. A predefinição de dureza da água é 4: água dura.

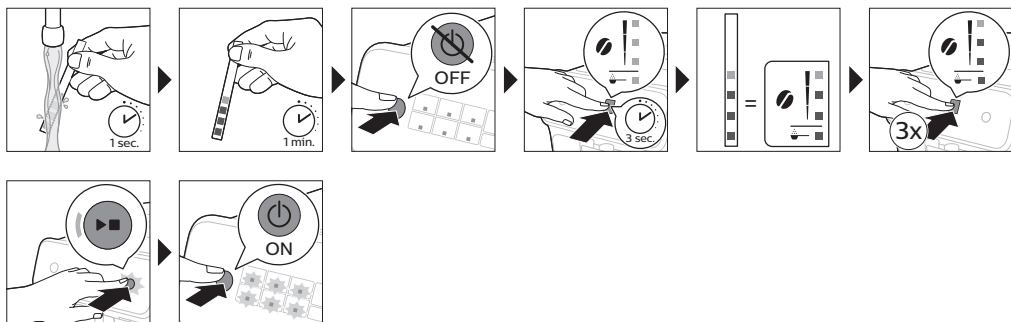

4. Montar o LatteGo (apenas em modelos específicos)



5. Montar o acessório para espuma de leite clássico (apenas em modelos específicos)

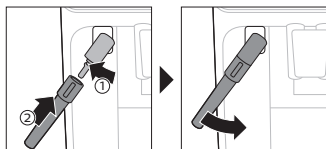

Preparar bebidas

Passos gerais

- 1 Encha o depósito de água com água da torneira e encha o depósito de grãos com grãos.
- 2 Prima o botão ligar/desligar para ligar a máquina.
 - A máquina começa a aquecer e executa o ciclo de enxaguamento automático. Durante o aquecimento, as luzes nos ícones de bebida acendem-se e apagam-se lentamente uma a uma.
 - Quando todas as luzes nos ícones de bebida se mantiverem continuamente acesas, a máquina está pronta para ser utilizada.
- 3 Coloque uma chávena sob o bico de distribuição de café. Deslize o bico de distribuição de café para cima ou para baixo, para ajustar a respetiva altura ao tamanho da chávena ou do copo que está a utilizar (Fig. 1).

Personalizar as bebidas

Esta máquina permite ajustar as definições de uma bebida de acordo com as suas preferências. Após selecionar uma bebida, pode:

- 1 Ajustar a intensidade do aroma ao tocar no ícone (Fig. 2) de intensidade do aroma. Existem 3 intensidades: a mais baixa é a mais suave e a mais alta é a mais intensa.
- 2 Ajuste a quantidade de bebida ao tocar no ícone de quantidade (Fig. 3) de bebida e/ou de quantidade de leite (apenas em modelos específicos). Existem 3 quantidades: baixa, média e alta.

i Também pode ajustar a temperatura do café de acordo com as suas preferências (consultar 'Ajustar a temperatura do café').

Preparar café com grãos

- 1 Para preparar um café, toque no ícone de bebida que pretende.
 - As luzes de intensidade do aroma e de quantidade acendem-se e mostram a definição selecionada previamente.
 - Agora, pode ajustar a bebida de acordo com o seu gosto (consultar 'Personalizar as bebidas' preferido).

2 Prima o botão iniciar/parar ►■.

- A luz no ícone de bebida fica intermitente enquanto a bebida é distribuída.

i Apenas em modelos específicos: um americano é feito com café expresso e água. Quando prepara um americano, a máquina primeiro distribui um café expresso e depois a água.

3 Para parar a distribuição de café antes de a máquina terminar, prima o botão iniciar/parar ►■ novamente.

i Para preparar 2 cafés em simultâneo, toque no ícone de bebida duas vezes. A luz de 2x acende-se.

Preparar bebidas à base de leite com o LatteGo (recipiente de leite)

A O LatteGo é composto por um recipiente para leite, um suporte e uma tampa. Para evitar derrames, certifique-se de que monta corretamente o suporte e o recipiente para leite, antes de encher o recipiente.

1 Para montar o LatteGo, insira primeiro a parte superior do recipiente para leite por baixo do gancho na parte superior do suporte (Fig. 4). Em seguida, encaixe a parte inferior do recipiente para leite. Ouvirá um clique quando as duas peças encaixarem (Fig. 5).

Nota: certifique-se de que o recipiente para leite e o suporte estão limpos antes de os encaixar.

2 Incline ligeiramente o LatteGo e coloque-o no bico (Fig. 6) de distribuição de água quente. Em seguida, pressione-o até encaixar (Fig. 7).

3 Encha o LatteGo com leite até ao nível indicado no recipiente para a bebida que pretende preparar (Fig. 8). Não encha o recipiente para leite acima da indicação máxima.

i Se tiver personalizado a quantidade de leite, pode ter de encher o recipiente com uma quantidade de leite maior ou menor do que a indicada para esta bebida no LatteGo.

U Utilize sempre leite retirado diretamente do frigorífico para obter os melhores resultados.

4 Coloque uma chávena no tabuleiro de recolha de pingos.

5 Toque no ícone de bebida à base de leite que pretende.

- Agora, pode ajustar a bebida de acordo com as suas preferências (consultar 'Personalizar as bebidas').

6 Prima o botão iniciar/parar ►■.

- A luz no ícone de bebida fica intermitente enquanto a bebida é distribuída. Quando prepara um cappuccino ou latte macchiato, a máquina primeiro distribui o leite e depois o café. Quando prepara um caffè latte, a máquina primeiro distribui o café e depois o leite.

- Para parar a distribuição de leite antes de a máquina distribuir a quantidade predefinida, prima o botão iniciar/parar ►■.

7 Para parar a distribuição da bebida completa (leite e café) antes de a máquina terminar, mantenha premido o botão iniciar/parar ►■.

Preparar espuma de leite com o acessório para espuma de leite clássico

U Utilize sempre leite retirado diretamente do frigorífico para obter a melhor qualidade de espuma.

1 Incline o manipulador de silicone preto da máquina para a esquerda e encaixe nele (Fig. 9) o acessório para espuma de leite.

- 2 Encha um recipiente com aprox. 100 ml de leite para cappuccino e aprox. 150 ml de leite para latte macchiato.
- 3 Insira o acessório para espuma de leite aprox. 1 cm no leite.
- 4 Toque no ícone (Fig. 10) de vapor.
 - A luz no ícone de vapor acende-se e a luz de início fica intermitente.
- 5 Prima o botão iniciar/parar ►■ para fazer espuma de leite (Fig. 11).
 - A máquina começa a aquecer e é injetado vapor no leite, criando a espuma de leite.
- 6 Quando a espuma de leite no recipiente de leite atingir o volume necessário, prima o botão iniciar/parar ►■ novamente para parar de fazer espuma de leite.

i Nunca prepare espuma de leite durante mais de 90 segundos. A preparação de espuma para automaticamente após 90 segundos.

i Não é necessário mover o recipiente do leite durante a preparação de espuma para obter espuma da melhor qualidade.

Preparar café com café pré-moído

Pode optar por utilizar café pré-moído em vez de grãos de café, por exemplo, se preferir uma variedade de café diferente ou um descafeinado.

- 1 Prima o botão ligar/desligar para ligar a máquina e aguarde até estar pronta a ser utilizada.
- 2 Abra a tampa do compartimento para café pré-moído e coloque nele (Fig. 12) uma medida rasa de café pré-moído. Em seguida, feche a tampa.
- 3 Coloque uma chávena sob o bico de distribuição de café.
- 4 Selecione uma bebida.
- 5 Prima o ícone de intensidade do aroma durante 3 segundos (Fig. 13).
 - A luz de café pré-moído acende-se e a luz de início fica intermitente.
- 6 Prima o botão iniciar/parar ►■.
- 7 Para parar a distribuição de café antes de a máquina terminar, prima o botão iniciar/parar ►■ novamente.

i Com café pré-moído, só pode preparar um café de cada vez.

i O café pré-moído não é uma definição guardada como uma definição de intensidade selecionada previamente. Sempre que quiser utilizar café pré-moído, tem de premir o ícone de intensidade do aroma durante 3 segundos.

i Quando seleciona café pré-moído, não pode selecionar uma intensidade do aroma diferente.

Distribuir água quente

- 1 Se estiver colocado, retire o LatteGo ou o acessório para espuma de leite.
- 2 Toque no ícone (Fig. 14) de água quente.
 - As luzes de quantidade de bebida acendem-se e mostram a definição de bebida selecionada previamente para água quente.
- 3 Ajuste a quantidade de água quente de acordo com as suas preferências ao tocar no ícone (Fig. 3) de quantidade de bebida.
- 4 Prima o botão iniciar/parar ►■.
 - A luz no ícone de água quente fica intermitente e o respetivo bico (Fig. 15) distribui a água quente.

- Para parar a distribuição de água quente antes de a máquina terminar, prima o botão iniciar/parar ► novamente.

Ajustar as definições da máquina

Ajustar o tempo de espera

- Prima o botão ligar/desligar para desligar a máquina.
- Quando a máquina estiver desligada: mantenha premido o ícone (Fig. 16) Calc/Clean até a luz Calc/Clean e as luzes de intensidade do Aroma ficarem acesas (Fig. 17).
- Toque no ícone Intensidade do aroma para selecionar o tempo de espera pretendido: 15, 30, 60 ou 180 minutos. Acedem-se, respetivamente 1, 2, 3 ou 4 luzes do ícone Intensidade do aroma.
- Quando terminar de definir o tempo de espera, prima o botão iniciar/parar. A máquina desliga-se.
- Prima o botão ligar/desligar para ligar novamente a máquina.

Programar as definições mais elevadas das bebidas

A máquina tem 3 predefinições para cada bebida: baixa, média, alta. Só pode ajustar a quantidade da definição mais elevada. A nova quantidade pode ser memorizada assim que a luz de início ficar intermitente.

i Antes de começar a programar a quantidade de uma bebida à base de leite, monte o LatteGo e coloque o leite.

- Para ajustar a definição de quantidade mais elevada, mantenha premido o ícone da bebida que pretende ajustar durante 3 segundos.
 - A luz superior do ícone de quantidade de bebidas e do ícone de quantidade de leite (apenas em modelos específicos) ficam intermitentes e o botão iniciar/parar ► fica intermitente, indicando que está em modo de programação.
- Prima o botão iniciar/parar ►. A máquina começa a preparar a bebida selecionada.
 - Primeiro, a luz de início mantém-se continuamente acesa. Quando a máquina estiver pronta para guardar o volume ajustado, a luz no botão iniciar/parar fica intermitente.
- Prima o botão iniciar/parar ► novamente quando a chávena tiver a quantidade de café ou de leite pretendida.
 - No caso do cappuccino ou latte macchiato, a máquina distribui primeiro o leite. Prima o botão iniciar/parar ► quando a chávena tiver a quantidade de leite pretendida. A máquina começa a distribuir automaticamente o café. Prima o botão iniciar/parar ► novamente quando a chávena tiver a quantidade pretendida.

Após programar a nova quantidade predefinida mais elevada para uma bebida a máquina distribuirá a nova quantidade sempre que selecionar a quantidade mais elevada desta bebida.

i Só pode ajustar o nível de quantidade predefinido mais elevado.

i Se pretender repor as predefinições de quantidade, consulte "Restaurar as definições de fábrica".

Ajustar a temperatura do café

Máquinas sem ícone de temperatura

- Prima o botão ligar/desligar para **desligar** a máquina.

- 2 Quando a máquina estiver desligada: mantenha premido o ícone de quantidade de café até as luzes neste ícone se acenderem (Fig. 18).
- 3 Toque no ícone de quantidade para selecionar a temperatura pretendida: normal, alta ou máx.
 - As luzes 1, 2 ou 3 acendem-se respetivamente.
- 4 Quando terminar de definir a temperatura do café, prima o botão iniciar/parar ►■.
- 5 Prima o botão ligar/desligar para ligar novamente a máquina.

i Se não desligar a máquina pessoalmente, esta desliga-se automaticamente após algum tempo.

Máquinas com ícone de temperatura (apenas EP3221)

- 1 Toque no ícone de temperatura do café repetidamente para selecionar a temperatura pretendida.

Restaurar as definições de fábrica

A máquina oferece a possibilidade de restaurar as predefinições das bebidas em qualquer momento.

i Só pode restaurar as predefinições quando a máquina está desligada.

- 1 Prima o botão ligar/desligar para desligar a máquina.
- 2 Mantenha premido o ícone de café expresso durante 3 segundos.
 - As luzes médias nos ícones de definição de bebida acendem-se. A luz no botão iniciar/parar fica intermitente, indicando que as definições estão prontas a ser restauradas.
- 3 Prima o botão iniciar/parar ►■ para confirmar que pretende restaurar as definições.
- 4 Prima o botão ligar/desligar para ligar novamente a máquina.

Ajustar as definições do moinho

Pode alterar a intensidade do café com o botão de definição de moagem no interior do recipiente para grãos. Quanto mais baixa for a definição de moagem, mais finos os grãos de café serão moídos e mais forte será o café. Pode escolher entre 12 definições diferentes para a moagem.

A máquina foi configurada para retirar o melhor sabor dos grãos de café. Por isso, é recomendável não ajustar as definições do moinho até ter preparado 100 a 150 chávenas (cerca de 1 mês de utilização).

i Só pode ajustar as definições de moagem quando a máquina estiver a moer grãos de café. É necessário preparar 2 a 3 bebidas antes de poder sentir toda a diferença de sabor.

A Não avance mais do que um nível de cada vez com o botão de definição de moagem para evitar danos no moinho.

- 1 Coloque uma chávena sob o bico de distribuição de café.
- 2 Abra a tampa do depósito de grãos de café.
- 3 Toque no ícone de café expresso e, em seguida, prima o botão iniciar/parar ►■.
- 4 Quando o moinho começar a moer, pressione o botão de definição de moagem e rode-o para a esquerda ou para a direita. (Fig. 19)

Desativar os sinais sonoros do painel de controlo

- 1 Prima o botão ligar/desligar para desligar a máquina.
- 2 Quando a máquina estiver desligada, mantenha premido o ícone de café (ícone do espresso longo na EP3221) até a luz deste ícone se acender. A luz de início fica intermitente.
- 3 Toque no ícone de café de novo para desativar os sinais sonoros do painel de controlo. A luz no ícone de café apaga-se.

- 4 Prima o botão iniciar/parar para confirmar a sua escolha.
- 5 Prima o botão ligar/desligar para ligar novamente a máquina. Os sinais sonoros do painel de controlo estão agora desativados.

Nota: Se a luz do ícone de café não se acender depois de manter o ícone premido, isto significa que os sinais sonoros do painel de controlo já foram desativados. Para os ativar de novo, toque no ícone de novo e confirme premindo o botão iniciar/parar.

Não é possível desativar os sinais sonoros do botão ligar/desligar e do botão iniciar/parar.

Retirar e colocar o grupo de preparação

Aceda a www.philips.com/coffee-care para obter instruções em vídeo detalhadas sobre como retirar, introduzir e limpar o grupo de preparação.

Retirar o grupo de preparação da máquina

- 1 Desligue a máquina.
- 2 Retire o depósito de água e abra a porta (Fig. 20) de serviço.
- 3 Pressione o manípulo (Fig. 21) PUSH (EMPURRAR) e puxe pela pega do grupo de preparação para o retirar da máquina (Fig. 22).

Voltar a introduzir o grupo de preparação

A Antes de introduzir o grupo de preparação novamente na máquina, certifique-se de que o mesmo está na posição correta.

- 1 Verifique se o grupo de preparação está na posição correta. A seta no cilindro amarelo no lado do grupo de preparação tem de estar alinhada com a seta preta e N (Fig. 23).
 - Se não estiverem alinhadas, baixe a alavanca até esta tocar na base do grupo (Fig. 24) de preparação.
- 2 Introduza o grupo de preparação novamente no interior da máquina deslizando-o pelas calhas de guia nas partes laterais (Fig. 25) até este encaixar na sua posição com um estalido (Fig. 26). Não prima o botão PUSH (EMPURRAR).
- 3 Feche a porta de serviço e volte a colocar o depósito de água.

Limpeza e manutenção

Uma limpeza e manutenção regulares mantêm a máquina em ótimas condições e garantem um café com sabor ótimo durante um longo período de tempo e com um fluxo constante.

Consulte a tabela abaixo para obter uma descrição detalhada sobre quando e como deve limpar todas as peças amovíveis da máquina. Pode encontrar informações e instruções em vídeo mais detalhadas em www.philips.com/coffee-care. Consulte a figura D para obter uma vista geral das peças que podem ser lavadas na máquina de lavar a loiça.

Peças amovíveis	Quando limpar	Como limpar
Grupo de preparação	Semanalmente	Retire o grupo de preparação da máquina (consultar 'Retirar e colocar o grupo de preparação'). Enxague-o sob água corrente (consultar 'Lavar o grupo de preparação em água corrente').
	Mensalmente	Limpe o grupo de preparação com uma pastilha (consultar 'Limpar o grupo de preparação com as pastilhas de remoção do óleo do café') de remoção do óleo do café da Philips.
Acessório para espuma de leite clássico	Após cada utilização	Distribua, primeiro, água quente com o acessório para espuma de leite colocado na máquina para uma limpeza mais profunda. Em seguida, retire o acessório para espuma de leite da máquina e desmonte-o. Lave todas as peças em água corrente ou na máquina de lavar a loiça.
Compartimento para café pré-moído	Verifique o compartimento para café pré-moído semanalmente para ver se está obstruído.	Desligue a máquina e retire o grupo de preparação. Abra a tampa do compartimento para café pré-moído e insira o cabo da colher. Mova o cabo para cima e para baixo até o café moído acumulado cair (Fig. 27). Aceda a www.philips.com/coffee-care para obter instruções em vídeo detalhadas.
Depósito de borras de café	Esvazie o depósito de borras de café quando a máquina pedir. Limpe-o semanalmente.	Retire o depósito de borras de café com a máquina ligada. Enxague-o em água corrente com um pouco de detergente da loiça ou lave-o na máquina de lavar loiça. O painel frontal do depósito de borras de café não pode ser lavado na máquina de lavar loiça.
Tabuleiro de recolha de pingos	Esvazie o tabuleiro de recolha de pingos diariamente ou assim que o indicador vermelho de "tabuleiro de recolha de pingos cheio" sobressair através do tabuleiro de recolha de pingos (Fig. 28). Limpe o tabuleiro de recolha de pingos semanalmente.	Retire o tabuleiro (Fig. 29) de recolha de pingos e enxague-o em água corrente com um pouco de detergente da loiça. Também pode colocá-lo na máquina de lavar a loiça. O painel frontal do depósito de borras de café (fig. A15) não pode ser lavado na máquina de lavar loiça.
LatteGo	Após cada utilização	Lave o LatteGo em água corrente ou na máquina de lavar a loiça.
Lubrificação do grupo de preparação	A cada 2 meses	Consulte a tabela de lubrificação e lubrifique o grupo de preparação com a graxa (consultar 'Lubrificar o grupo de preparação') da Philips.
Depósito de água	Semanalmente	Enxague o depósito de água debaixo da torneira.

Limpar o grupo de preparação

A limpeza regular do grupo de preparação evita que os resíduos de café obstruam os circuitos internos. Visite www.philips.com/coffee-care para obter vídeos de assistência sobre como retirar, introduzir e limpar o grupo de preparação.

Lavar o grupo de preparação em água corrente

- 1 Retire o grupo (consultar 'Retirar e colocar o grupo de preparação') de preparação.
- 2 Enxague cuidadosamente o grupo de preparação com água. Limpe cuidadosamente o filtro (Fig. 30) superior do grupo de preparação.
- 3 Deixe o grupo de preparação secar ao ar antes de o voltar a colocar. Não seque o grupo de preparação com um pano para impedir a acumulação de fibras no mesmo.

Limpar o grupo de preparação com as pastilhas de remoção do óleo do café

Utilize apenas as pastilhas de remoção do óleo do café da Philips.

- 1 Coloque uma chávena sob o bico de café. Encha o depósito com água limpa.
- 2 Coloque uma pastilha de remoção do óleo do café no compartimento para café pré-moído.
- 3 Toque no ícone de café e, em seguida, prima o ícone de intensidade do aroma durante 3 segundos para selecionar a função (Fig. 2) de café pré-moído.
- 4 Não adicione café pré-moído. Prima o botão iniciar/parar ►■ para iniciar o ciclo de preparação. Quando tiver sido preparada meia chávena de água, desligue a máquina.
- 5 Deixe a solução de remoção do óleo do café atuar durante, pelo menos, 15 minutos.
- 6 Insira novamente a ficha de alimentação numa tomada elétrica e ligue a máquina para concluir o ciclo de preparação. Esvazie a chávena.
- 7 Retire o depósito de água e abra a porta de serviço. Retire o grupo (consultar 'Retirar o grupo de preparação da máquina') de preparação e enxague-o cuidadosamente em água corrente.
- 8 Volte a inserir o grupo de preparação e o depósito de água e coloque uma chávena sob o bico do café.
- 9 Toque no ícone de café e, em seguida, prima o ícone de intensidade do aroma durante 3 segundos para selecionar a função (Fig. 2) de café pré-moído. Não adicione café pré-moído. Prima o botão iniciar/parar ►■ para iniciar o ciclo de preparação. Repita este procedimento duas vezes. Esvazie a chávena.

Lubrificar o grupo de preparação

Lubrifique o grupo de preparação a cada 2 meses para garantir o correto funcionamento das peças móveis.

- 1 Aplique uma camada fina de lubrificante no pistão (peça cinzenta) do grupo (Fig. 31) de preparação.
- 2 Aplique uma camada fina de lubrificante à volta do eixo (peça cinzenta) na parte inferior do grupo (Fig. 32) de preparação.
- 3 Aplique uma camada fina de lubrificante nas calhas em ambos os lados (Fig. 33).

Limpar o LatteGo (recipiente de leite)

Limpar o LatteGo após cada utilização

- 1 Retire o LatteGo da máquina (Fig. 34).
- 2 Despeje qualquer leite restante.
- 3 Prima o botão de libertação e retire o recipiente de leite do suporte do LatteGo (Fig. 35).
- 4 Lave todas as peças na máquina de lavar loiça ou em água corrente morna e com um pouco de detergente.

Limpar o acessório para espuma de leite clássico

Limpar o acessório para espuma de leite clássico após cada utilização

Limpe o acessório para espuma de leite sempre que o utilizar por motivos de higiene e para evitar a acumulação de resíduos de leite.

- 1 Coloque uma chávena sob o acessório para espuma de leite.
- 2 Toque no ícone de vapor e, em seguida, prima o botão iniciar/parar ►■ para começar a distribuir vapor e remover qualquer leite que possa ter ficado no interior do acessório para espuma de leite.
- 3 Para parar de distribuir vapor após alguns segundos, prima o botão iniciar/parar ►■ novamente.
- 4 Limpe o acessório para espuma de leite com um pano húmido.

Limpeza diária do acessório para espuma de leite clássico

- 1 Deixe o acessório para espuma de leite arrefecer completamente.
- 2 Incline o acessório para espuma de leite para a esquerda (Fig. 36) e retire a parte de metal e a parte (Fig. 37) de silicone.
- 3 Desmonte as duas peças (Fig. 38) e enxague-as com água limpa ou lave-as na máquina de lavar a loiça. Certifique-se de que o pequeno orifício no tubo metálico está totalmente limpo e não está entupido com resíduos de leite.
- 4 Volte a montar as duas peças do acessório para espuma de leite e coloque-o na máquina.

Filtro de água AquaClean

A sua máquina está equipada com a tecnologia AquaClean. Pode colocar o filtro de água AquaClean no depósito de água para preservar o sabor do café. Também diminui a necessidade de descalcificação ao reduzir a acumulação de calcário na máquina. Pode adquirir filtros de água AquaClean num revendedor local, nos centros de assistência autorizados ou online em www.philips.com/parts-and-accessories.

Ícone e luz de AquaClean

A máquina vem equipada com uma luz (Fig. 39) de filtro de água AquaClean para indicar o estado do filtro. Utilize a tabela abaixo para ver as ações necessárias quando a luz está acesa ou quando está intermitente.



Quando utiliza a máquina pela primeira vez, a luz de AquaClean fica intermitente a cor de laranja. Isto indica que pode começar a utilizar o filtro de água AquaClean. Se não ativar um filtro de água AquaClean, a luz desliga-se automaticamente após algum tempo.



Assim que instalar o filtro e o ativar com o ícone de AquaClean, a luz de AquaClean muda para azul para confirmar que o filtro de água AquaClean está ativo.



Quando o filtro deixa de funcionar, a luz de AquaClean fica intermitente a cor de laranja novamente para avisar de que deve ser substituído por um novo.



Quando a luz de AquaClean laranja se desligar, ainda pode ativar um filtro AquaClean, mas tem de descalcificar a máquina primeiro.

Ativar o filtro de água AquaClean (5 min.)

i A máquina não deteta automaticamente a colocação de um filtro no depósito de água. Por conseguinte, tem de ativar cada novo filtro de água AquaClean que instalar com o ícone de AquaClean.

Quando a luz de AquaClean laranja se desligar, ainda pode ativar um filtro de água AquaClean, mas tem de descalcificar a máquina primeiro.

i A máquina tem de estar completamente descalcificada antes de começar a utilizar o filtro de água AquaClean.

Antes de ativar o filtro de água AquaClean, tem de o preparar ao mergulhá-lo em água conforme descrito abaixo. Se não o fizer, em vez de água, pode entrar ar na máquina, o que provoca muito ruído e impede a máquina de preparar café.

- 1 Certifique-se de que a máquina está ligada.
- 2 Sacuda o filtro durante cerca de 5 segundos (Fig. 40).
- 3 Mergulhe o filtro voltado ao contrário num jarro de água fria e sacuda-o/pressione-o.
- 4 O filtro está agora preparado para utilização e pode ser introduzido no depósito de água.
- 5 Introduza o filtro na vertical na ligação do filtro do depósito de água. Deposite o filtro no ponto (Fig. 42) mais baixo possível.
- 6 Encha o depósito de água com água limpa e volte a colocá-lo na máquina.
- 7 Se estiver colocado, retire o LatteGo da máquina.
- 8 Coloque uma taça sob o bico de distribuição de água quente/acessório para espuma de leite.
- 9 Prima o ícone AquaClean durante 3 segundos (Fig. 43). A luz de início fica intermitente.
- 10 Prima o botão iniciar/parar ► para iniciar o processo de ativação.
- 11 É distribuída água quente pelo bico de distribuição de água quente/acessório para espuma de leite (3 min.).
- 12 Quando o processo de ativação terminar, a luz de AquaClean azul acende-se para confirmar que o filtro de água AquaClean foi ativado corretamente.

Substituir o filtro de água AquaClean (5 min.)

Após passarem 95 litros de água pelo filtro, este deixa de funcionar. A luz de AquaClean muda para laranja e fica intermitente para avisar que o filtro deve ser substituído. Enquanto a luz estiver intermitente, pode substituir o filtro sem ter de descalcificar a máquina primeiro. Se não substituir o filtro de água AquaClean, a luz laranja acabará por se desligar. Nesse caso, ainda pode substituir o filtro, mas tem de descalcificar a máquina primeiro.

Quando a luz de AquaClean laranja estiver intermitente:

- 1 Retire o filtro de água AquaClean usado.
- 2 Instale o novo filtro e ative-o conforme descrito no capítulo "Ativar o filtro de água AquaClean (5 min.)".

i Substitua o filtro de água AquaClean, pelo menos, de 3 em 3 meses, mesmo que a máquina ainda não indique que a substituição é necessária.

Desativar os alertas AquaClean

Se já não pretender utilizar os filtros de água Philips AquaClean, pode sempre desativar os alertas AquaClean (a luz do AquaClean fica intermitente em luz laranja):

- 1 Prima o botão ligar/desligar para desligar a máquina.

- Quando a máquina estiver desligada, mantenha premido o ícone AquaClean até a luz deste ícone se acender. A luz de início fica intermitente.
- Toque no ícone AquaClean de novo para desativar os alertas. A luz do ícone AquaClean apaga-se.
- Prima o botão iniciar/parar para confirmar a sua escolha.
- Prima o botão ligar/desligar para ligar novamente a máquina. Os alertas AquaClean estão agora desativados.

Nota: A ativação de um novo filtro de AquaClean irá automaticamente reativar os alertas AquaClean.

Definir a dureza da água

 Recomendamos que ajuste a dureza da água para os valores da sua região, de modo a obter o melhor desempenho e uma maior duração da máquina. Deste modo, também evita ter de descalcificar a máquina com demasiada frequência. A predefinição de dureza da água é 4: água dura.

Utilize a tira de teste de dureza da água fornecida na caixa para determinar a dureza da água na sua região:

- Mergulhe a tira de teste da dureza da água em água da torneira ou mantenha-a sob água corrente durante 1 segundo (Fig. 44).
- Aguarde 1 minuto. O número de quadrados na tira de teste que fiquem vermelhos indicam a dureza (Fig. 45) da água.

Ajuste a máquina para a dureza da água correta:

- Prima o botão ligar/desligar para **desligar** a máquina.
- Quando a máquina estiver desligada, mantenha premido o ícone de intensidade do aroma até todas as luzes no ícone se acenderem (Fig. 2).
- Toque no ícone de intensidade do aroma 1, 2, 3 ou 4 vezes. O número de luzes acesas deve corresponder ao número de quadrados na tira (Fig. 46) de teste. Quando não houver quadrados vermelhos na tira de teste (se todos forem verdes), selecione 1 luz.
- Quando definir a dureza da água correta, prima o botão iniciar/parar ►■.
- Prima o ícone ligar/desligar para ligar a máquina.

 Como a dureza da água só se define uma vez, utiliza-se a função de intensidade do aroma para selecionar essa dureza. Isto não afeta a intensidade do aroma das bebidas que se preparam posteriormente.

Procedimento de descalcificação (30 min.)

Utilize apenas o anticalcário da Philips. Em nenhuma circunstância, deve utilizar um anticalcário à base de ácido sulfúrico, ácido hidroclorídrico, ácido sulfaminico ou ácido acético (vinagre), uma vez que estes podem danificar o circuito de água da máquina e não dissolver o calcário corretamente. A não utilização do anticalcário da Philips invalida a garantia. A não descalcificação do aparelho também invalida a garantia. Pode adquirir a solução de descalcificação da Philips na loja online, em www.philips.com/coffee-care.

Quando a luz de Calc/Clean apresenta uma intermitência lenta, tem de descalcificar a máquina.

- Certifique-se de que a máquina está ligada.
- Se estiver colocado, retire o LatteGo ou o acessório para espuma de leite.
- Retire o tabuleiro de recolha de pingos e o depósito de borras de café, esvazie-os e coloque-os novamente no lugar.

- 4 Retire o depósito de água e esvazie-o. Em seguida, retire o filtro de água AquaClean.
- 5 Verta a embalagem completa do anticalcário da Philips no depósito de água e, em seguida, encha-o de água até à indicação (Fig. 47) Calc/Clean. Depois, volte a colocá-lo na máquina.
- 6 Coloque um recipiente grande (1,5 l) sob o bico de distribuição de café e sob o bico de distribuição de água.
- 7 Prima o ícone Calc/Clean durante 3 seg. e, em seguida, prima o botão iniciar/parar ►■.
- 8 É iniciada a primeira fase do procedimento de descalcificação. O procedimento de descalcificação dura cerca de 30 minutos e é composto por um ciclo de descalcificação e um ciclo de enxaguamento. Durante o ciclo de descalcificação, a luz de Calc/Clean fica intermitente para mostrar que a descalcificação está em curso.
- 9 Deixe a máquina distribuir a solução de descalcificação até o visor o lembrar de que o depósito de água está vazio.
- 10 Esvazie o depósito de água, enxague-o e, em seguida, volte a enchê-lo com água até à indicação Calc/Clean.
- 11 Esvazie o recipiente e coloque-o novamente sob o bico de distribuição de café e sob o bico de distribuição de água. Prima o botão iniciar/parar ►■ novamente.
- 12 É iniciada a segunda fase do ciclo de descalcificação, a fase de enxaguamento, que dura 3 minutos. Durante esta fase, as luzes no painel de controlo acendem-se para mostrar que o enxaguamento está em curso.
- 13 Aguarde até a máquina parar de distribuir água. O procedimento de descalcificação termina quando a máquina parar de distribuir água.
- 14 A máquina volta a aquecer. Quando as luzes nos ícones de bebida se mantiverem continuamente acesas, a máquina está pronta para voltar a ser utilizada.
- 15 Instale e ative um novo filtro de água AquaClean no depósito (consultar 'Ativar o filtro de água AquaClean (5 min.>') de água.
 - Quando o procedimento de descalcificação terminar, a luz de AquaClean fica intermitente durante algum tempo para avisar que deve instalar um novo filtro de água AquaClean.

 Sugestão: A utilização do filtro AquaClean reduz a necessidade de descalcificação.

O que fazer se o procedimento de descalcificação for interrompido

Pode sair do procedimento de descalcificação ao premir o botão ligar/desligar no painel de controlo. Se o procedimento de descalcificação for interrompido antes de estar completamente concluído, faça o seguinte:

- 1 Esvazie e enxague o depósito de água cuidadosamente.
- 2 Encha o depósito de água com água limpa até à indicação Calc/Clean e volte a ligar a máquina. A máquina vai aquecer e executar um ciclo de enxaguamento automático.
- 3 Antes de preparar qualquer bebida, execute um ciclo de enxaguamento manual. Para efetuar um ciclo de enxaguamento manual, primeiro distribua meio depósito de água quente ao tocar repetidamente no ícone (Fig. 14) de água quente e, em seguida, prepare 2 chávenas de café pré-moído sem adicionar café moído.

 Se o procedimento de descalcificação não tiver sido concluído, deverá executar outro procedimento de descalcificação logo que possível.

Encomendar acessórios

Para limpar e descalcificar a máquina, utilize apenas os produtos de manutenção da Philips. Estes produtos podem ser adquiridos num revendedor local, nos centros de assistência autorizados ou online em www.philips.com/parts-and-accessories. Para obter uma lista completa de peças sobressalentes online, introduza o número do modelo da sua máquina. Pode encontrar o número do modelo no interior da porta de serviço.

Produtos de manutenção e referências:

- Solução anticalcário CA6700
- Filtro de água AquaClean CA6903 (Fig. 48)
- Graxa para o grupo de preparação HD5061
- Pastilhas de remoção do óleo do café CA6704

Resolução de problemas

Este capítulo resume os problemas mais comuns que podem surgir na máquina. Estão disponíveis vídeos de assistência e uma lista completa das perguntas mais frequentes em www.philips.com/coffee-care. Se não conseguir resolver o problema, contacte o Centro de Apoio ao Cliente no seu país. Para os dados de contacto, consulte o folheto de garantia.

Ícones de advertência

Ícone de advertência

Solução



A luz de "depósito de água vazio" está acesa

- O depósito de água está quase vazio. Encha o depósito de água com água limpa até à indicação de nível máximo.
- O depósito da água não está na sua posição. Volte a colocar depósito de água.



A luz para "esvaziar depósito de borras de café" está acesa

- O depósito de borras de café está cheio. Retire e esvazie o depósito de borras de café com a máquina ligada. Aguarde pelo menos 5 segundos antes de voltar a inserir o recipiente.



A luz de alarme está acesa

- O depósito de borras de café e/ou o tabuleiro de recolha de pingos não estão colocados ou não estão colocados corretamente. Volte a colocar o depósito de borras de café e/ou o tabuleiro de recolha de pingos e certifique-se de que estão na posição correta.
- A porta de serviço está aberta. Retire o depósito de água e certifique-se de que a porta de serviço está fechada.



A luz de alarme está intermitente

- O grupo de preparação não está colocado ou não está colocado corretamente. Retire o grupo de preparação e assegure-se de que o encaixa na posição correta. Consulte o capítulo "Retirar e colocar o grupo de preparação" para obter instruções passo a passo.
- O grupo de preparação está boqueado. Retire o grupo de preparação e enxague-o com água corrente. Em seguida, lubrifique o grupo de preparação e volte a colocá-lo na máquina. Consulte o capítulo "Limpeza e manutenção" para obter instruções passo a passo.

Ícone de advertência Solução



A luz de alarme está acesa e a luz de início, intermitente.

Existe ar acumulado na máquina. Para tirar o ar da máquina, encha o depósito de água, coloque uma chávena sob o acessório para espuma de leite clássico e prima o botão iniciar/parar intermitente.

Tenha cuidado: podem sair pequenos jatos de água quente pelo acessório para espuma de leite clássico para libertar o ar.



Aqua Clean

A luz de AquaClean está intermitente: coloque ou substitua o filtro de água AquaClean e ative-o. Consulte o capítulo "Filtro de água AquaClean" para obter instruções passo a passo.



Calc / clean

A luz de descalcificação apresenta uma intermitência lenta: Descalcifique a máquina (consultar 'Procedimento de descalcificação (30 min.)').



Espresso

Coffee

Espresso

Coffee

As luzes nos ícones de bebida acendem-se e apagam-se uma a uma.

A máquina está a aquecer e/ou a tentar libertar o ar que aspirou. Aguarde até que todas as luzes de bebida se acendam continuamente.



As luzes de todos os ícones de advertência estão intermitentes.

Reponha a máquina ao desligar a ficha da tomada e ao voltar a ligar a ficha à tomada. Antes de voltar a ligar a máquina no botão, siga estes passos:

- Retire o filtro de água AquaClean do depósito de água.
- Volte a colocar depósito de água. Empurre-o para dentro da máquina até onde for possível para assegurar que está na posição correta.
- Abra a tampa do compartimento para café pré-moído e verifique se está obstruído com pó do café. Para o limpar, insira o cabo de uma colher no compartimento para café pré-moído e mova o cabo para cima e para baixo até o café moído acumulado cair para baixo (Fig. 27). Retire o grupo de preparação, bem como todo o café moído que tiver caído. Volte a colocar o grupo de preparação limpo.
- Volte a ligar a máquina

Se o problema ficar resolvido, significa que o filtro AquaClean não foi bem preparado. Prepare o filtro AquaClean antes de o voltar a colocar seguindo os passos 1 e 2 no capítulo "Ativar o filtro de água AquaClean (5 min.)".

Se as luzes continuarem intermitentes, a máquina pode estar em sobreaquecimento. Desligue a máquina, aguarde 30 minutos e volte a ligá-la. Se as luzes continuarem intermitentes, contacte o Centro de Apoio ao Cliente no seu país. Para os dados de contacto, consulte o folheto de garantia internacional.

Tabela de resolução de problemas

Este capítulo resume os problemas mais comuns que podem surgir na máquina. Estão disponíveis vídeos de assistência e uma lista completa das perguntas mais frequentes em

www.philips.com/coffee-care. Se não conseguir resolver o problema, contacte o Centro de Apoio ao Cliente no seu país. Para os dados de contacto, consulte o folheto de garantia.

Problema	Causa	Solução
O tabuleiro de recolha de pingos enche rapidamente.	É normal. A máquina utiliza água para enxaguar o circuito interno e o grupo de preparação. Alguma da água passa pelo sistema interno diretamente para o tabuleiro de recolha de pingos.	Esvazie o tabuleiro de recolha de pingos diariamente ou assim que o indicador vermelho de "tabuleiro de recolha de pingos cheio" sobressair através da tampa do tabuleiro. Sugestão: coloque uma chávena sob o bico de distribuição para recolher a água de enxaguamento que sai.
A luz para "esvaziar depósito de borras de café" permanece acesa.	Esvaziou o depósito de borras de café enquanto a máquina estava desligada.	Esvazie sempre o depósito de borras de café com a máquina ligada. Retire o depósito de borras de café, aguarde pelo menos 5 seg. e volte a colocá-lo.
A máquina pede para esvaziar o depósito de borras de café, apesar de o depósito não estar cheio.	A máquina não repôs o contador a última vez que esvaziou o depósito de borras de café.	Aguarde cerca de 5 segundos depois de voltar a colocar o depósito de borras de café. Deste modo, o contador de borras de café será reposto para zero.
		Esvazie sempre o depósito de borras de café com a máquina ligada. Se esvaziar o depósito de borras de café enquanto a máquina está desligada, o contador de borras de café não será reposto.
O depósito de borras de café está demasiado cheio e a luz para "esvaziar depósito de borras" não acendeu.	Retirou o tabuleiro de recolha de pingos sem esvaziar o depósito de borras.	Quando retirar o tabuleiro de recolha de pingos, esvazie também o depósito de borras de café, mesmo que tenha apenas algumas borras de café. Deste modo, o contador de borras de café será reposto para zero e reiniciado para contar corretamente as borras de café.
Não consigo retirar o grupo de preparação.	O grupo de preparação não está na posição correta.	Reponha a máquina da seguinte forma: feche a porta de serviço e volte a colocar o depósito de água. Desligue e volte a ligar a máquina. Experimente retirar novamente o grupo de preparação. Consulte o capítulo "Retirar e colocar o grupo de preparação" para obter instruções passo a passo.

Problema	Causa	Solução
Não consigo introduzir o grupo de preparação.	O grupo de preparação não está na posição correta.	Reponha a máquina da seguinte forma: feche a porta de serviço e volte a colocar o depósito de água. Deixe de fora da máquina o grupo de preparação. Desligue a máquina e retire a ficha da tomada. Aguarde 30 seg. e, em seguida, volte a ligar a ficha à tomada e ligue a máquina. Em seguida, coloque o grupo de preparação na posição correta e volte a introduzi-lo na máquina. Consulte o capítulo "Retirar e colocar o grupo de preparação" para obter instruções passo a passo.
O café fica aguado.	O grupo de preparação está sujo ou precisa de ser lubrificado.	Retire o grupo (consultar 'Retirar o grupo de preparação da máquina') de preparação, enxague-o em água corrente e deixe-o a secar. Em seguida, lubrifique as peças (consultar 'Lubrificar o grupo de preparação') móveis.
	A máquina está a executar o procedimento de ajuste automático. Este procedimento é iniciado automaticamente quando utiliza a máquina pela primeira vez, quando muda para outro tipo de grãos de café ou após um longo período sem ser utilizada.	Comece por preparar 5 chávenas de café para permitir à máquina realizar o procedimento de ajuste automático.
	O moinho está definido para um nível demasiado grosso.	Ajuste o moinho para uma definição mais fina (baixa). Prepare 2 a 3 bebidas para poder sentir toda a diferença de sabor.
O café não está bem quente.	A temperatura é demasiado baixa.	Defina a temperatura para o máximo (consultar 'Ajustar a temperatura do café').
	Uma chávena fria reduz a temperatura da bebida.	Pré-aqueça as chávenas ao enxaguá-las com água quente.
	Adicionar leite reduz a temperatura da bebida.	Independentemente de adicionar leite quente ou frio, o leite reduz sempre ligeiramente a temperatura do café. Pré-aqueça as chávenas ao enxaguá-las com água quente.

Problema	Causa	Solução
O café não sai ou sai lentamente.	O filtro de água AquaClean não foi devidamente preparado para a instalação.	Retire o filtro de água AquaClean e experimente tirar um café de novo. Se resultar, certifique-se de que preparou o filtro de água AquaClean devidamente antes de o colocar de novo. Consulte o capítulo "Filtro de água AquaClean" para obter instruções passo a passo.
		Após um longo período sem ser utilizado, tem de preparar o filtro de água AquaClean novamente para utilização e, em seguida, voltar a colocá-lo. Consulte o passo 1-3 do capítulo "Ativar o filtro de água AquaClean".
	O filtro de água AquaClean está obstruído.	Substitua o filtro de água AquaClean de 3 em 3 meses. Um filtro com mais de 3 meses pode ficar obstruído.
	O moinho está definido para um nível demasiado fino.	Ajuste o moinho para uma definição mais grossa (alta). Tenha em atenção que isto pode afetar o sabor do café.
	O grupo de preparação está sujo.	Retire o grupo de preparação e enxague-o sob água corrente (consultar 'Lavar o grupo de preparação em água corrente').
	O bico de distribuição de café está sujo.	Limpe o bico de distribuição de café e os respetivos orifícios com um limpador ou uma agulha.
	O compartimento para café pré-moído está obstruído	Desligue a máquina e retire o grupo de preparação. Abra a tampa do compartimento para café pré-moído e insira o cabo da colher. Mova o cabo para cima e para baixo até o café moído acumulado cair (Fig. 27).
	O circuito da máquina está entupido com calcário.	Descalcifique a máquina com o anticalcário da Philips. Descalcifique a máquina sempre que a luz de descalcificação ficar intermitente.
A máquina mói os grãos de café, mas não sai café.	O compartimento para café pré-moído está obstruído.	Desligue a máquina e retire o grupo de preparação. Abra a tampa do compartimento para café pré-moído e insira o cabo da colher. Mova o cabo para cima e para baixo até o café moído acumulado cair (Fig. 27).

Problema	Causa	Solução
O leite não faz espuma.	Máquinas com LatteGo: O LatteGo está incorretamente montado.	Certifique-se de que o recipiente de leite está corretamente encaixado no suporte do LatteGo (ouve-se um estalido).
	Máquinas com LatteGo: o recipiente de leite e/ou o suporte do LatteGo estão sujos.	Desmonte o LatteGo e enxague as duas peças em água corrente ou lave-as na máquina de lavar loiça (consultar 'Limpar o LatteGo após cada utilização').
	Máquinas com o acessório para espuma de leite clássico: o acessório para espuma de leite está sujo.	Limpe cuidadosamente o acessório para espuma (consultar 'Limpar o acessório para espuma de leite clássico') de leite.
	O tipo de leite utilizado não é apropriado para a preparação de espuma.	Os diferentes tipos de leite produzem diferentes quantidades e qualidades de espuma. Testámos os seguintes tipos de leite que obtiveram bons resultados em termos de espuma de leite: leite de vaca meio gordo ou gordo e leite sem lactose.
A parte inferior do recipiente para leite do LatteGo está a derramar leite.	O suporte e o recipiente para leite não estão corretamente encaixados.	Insira primeiro a parte superior do recipiente para leite por baixo do gancho na parte superior do suporte. Em seguida, encaixe a parte inferior do recipiente para leite. Ouvirá um clique quando as duas peças encaixarem.
A máquina parece ter uma fuga.	A máquina utiliza água para enxaguar o circuito interno e o grupo de preparação. Esta fuga de água passa pelo sistema interno diretamente para o tabuleiro de recolha de pingos. É normal.	Esvazie o tabuleiro de recolha de pingos diariamente ou assim que o indicador de "tabuleiro de recolha de pingos cheio" sobressair através da tampa do tabuleiro. Sugestão: Coloque uma chávena sob o bico de distribuição para recolher a água de enxaguamento e reduzir a quantidade de água no tabuleiro de recolha de pingos.
	O tabuleiro de recolha de pingos está demasiado cheio e transbordou, fazendo parecer que a máquina está com uma fuga.	Esvazie o tabuleiro de recolha de pingos diariamente ou assim que o indicador de "tabuleiro de recolha de pingos cheio" sobressair através da tampa do tabuleiro.
	O depósito de água não foi completamente inserido e está a entrar ar na máquina.	Certifique-se de que o depósito de água está na posição correta: retire-o e volte a colocá-lo, empurrando-o o mais possível para dentro.
	O grupo de preparação está sujo/obstruído.	Enxague o grupo de preparação.

Problema	Causa	Solução
	A máquina não está colocada numa superfície horizontal.	Coloque a máquina numa superfície horizontal para que o tabuleiro de recolha de pingos não transborde e o indicador de "tabuleiro de recolha de pingos cheio" funcione corretamente.
	O depósito de água não foi completamente inserido e está a entrar ar na máquina.	Certifique-se de que o depósito de água está na posição correta: retire-o e volte a colocá-lo, empurrando-o o mais possível para dentro.
Não consigo ativar o filtro de água AquaClean e a máquina pede uma descalcificação.	O filtro não foi instalado ou substituído a tempo após a luz de filtro de água AquaClean ficar intermitente. Isto significa que a máquina não está completamente descalcificada.	Descalcifique a máquina primeiro e, em seguida, instale o filtro de água AquaClean.
O filtro de água novo não cabe no compartimento.	Está a tentar instalar um filtro diferente do filtro de água AquaClean.	Apenas o filtro de água AquaClean encaixa na máquina.
	O vedante de borracha no filtro de água AquaClean não está colocado corretamente.	Volte a colocar o vedante de borracha no filtro de água AquaClean.
A máquina está a fazer um ruído alto.	É normal que a máquina faça ruído durante a utilização.	Se a máquina começar a fazer um tipo de ruído diferente, limpe o grupo de preparação e lubrifique-o (consultar 'Lubrificar o grupo de preparação').
	O filtro de água AquaClean não foi devidamente preparado e está a entrar ar na máquina.	Retire o filtro de água AquaClean do depósito de água e prepare-o devidamente para utilização antes de o voltar a colocar. Consulte o capítulo "Filtro de água AquaClean" para obter instruções passo a passo.
	O depósito de água não foi completamente inserido e está a entrar ar na máquina.	Certifique-se de que o depósito de água está na posição correta: retire-o e volte a colocá-lo, empurrando-o o mais possível para dentro.

Especificações técnicas

O fabricante reserva-se o direito de melhorar as especificações técnicas do produto. Todas as quantidades predefinidas são aproximadas.

Descrição	Valor
Tamanho (L x A x P)	246 x 372 x 433 mm
Peso	7-7.5 kg
Comprimento do cabo de alimentação	1000 mm
Depósito de água	1,8 litros, amovível
Capacidade do depósito de grãos de café	275 g
Capacidade do recipiente para café moído	12 borras
Capacidade do LatteGo (recipiente de leite)	250 ml
Altura ajustável do bico	85-145 mm
Tensão nominal - Consumo de energia - Fonte de alimentação	Consulte a etiqueta de dados no interior da porta de serviço (fig. A11)

Sisältö

Laitteen yleiskuvaus (kuva A)	205
Ohjauspaneeli (kuva B)	205
Johdanto	206
Käyttöönotto	206
Juomien valmistaminen	208
Laitteen asetusten säätäminen	210
Kahviyksikön poistaminen ja asettaminen paikalleen	212
Puhdistus ja huolto	213
AquaClean-vesisuodatin	215
Veden kovuuden valitseminen	217
Kalkinpoisto (30 min)	218
Lisävarusteiden tilaaminen	219
Vianmääritys	219
Tekniset tiedot	225

Laitteen yleiskuvaus (kuva A)

A1 Ohjauspaneeli	A10 Huoltoluukku
A2 Kuppiteline	A11 Tyyppinumeron sisältävä tietotarra
A3 Esijauhetun kahvin säiliö	A12 Vesisäiliö
A4 Kahvipapusaaliön kansi	A13 Vesisuutin
A5 Säädettävä kahvisuutin	A14 Kahvijauhesäiliö
A6 Pistoke	A15 Kahvijauhesäiliön etupaneeli
A7 Jauhatuksen säätönappi	A16 Tippa-alustan suojus
A8 Kahvipapusaaliö	A17 Tippa-alusta
A9 Kahviyksikkö	A18 Tippa-astia täynnä -ilmaisain

Lisätarvikkeet

A19 Rasvatuubi	A22 Veden kovuuden testiliuska
A20 AquaClean-vesisuodatin	A23 Perinteinen maidonvaahdotin (vain tietyissä malleissa)
A21 Mittalusikka	A24 LatteGo-yksikkö (maitosäiliö) (vain tietyissä malleissa)

Ohjauspaneeli (kuva B)

Saat yleiskuvan kaikista painikkeista ja kuvakkeista kuvasta B. Löydät kuvauksen alta.

i Jotkin painikkeista/kuvakkeista koskevat vain tiettyjä malleja.

B1	Virtapainike	B7	Varoituskuvakkeet
B2	Juomakuvakkeet*	B8	Aloituksen merkkivalo
B3	Kahvin vahvuus / esijauhetun kahvin kuvake	B9	Käynnistys- ►■ painike
B4	Juoman määrän kuvake	B10	Calc / Clean -kuvake
B5	Maidon määrän kuvake (vain tietyissä malleissa)	B11	AquaClean-kuvake
B6	Kahvin lämpötilan kuvake (vain tietyissä malleissa)		

* Juomakuvakkeet: espresso, espresso lungo, kahvi, americano, cappuccino, latte macchiato, kuuma vesi, höyry (vain tietyissä malleissa)

Johdanto

Kiitos, että ostit Philipsin täysin automaattisen kahvinkeitin. Hyödynnä Philipsin tuki ja rekisteröi tuotteesi osoitteessa www.philips.com/welcome.

Lue erillinen turvallisuuslehtinen huolellisesti ennen laitteen ensimmäistä käyttökertaa ja säilytä se vastaisen varalle.

Philips tarjoaa tukea usealla tavalla, jotta pääset alkuun ja pystyt hyödyntämään laitetta parhaalla mahdollisella tavalla. Pakkauksen sisältö:

- 1 Tämä käyttöopas, jossa on kuvapohjaisia käyttöohjeita ja yksityiskohtaisempia tietoja puhdistuksesta ja huollosta.

i Tästä espressokeittimestä on saatavilla useita versioita, jotka ovat toiminnoiltaan erilaisia. Jokaisella versiolla on oma tyyppinumero. Tyyppinumero on merkitty huoltoluukun sisäpuolella olevaan tietotarraan (katso kuva A11).

- 2 Erillinen turvallisuuslehtinen, jossa on tietoja laitteen turvallisesta käytöstä.
- 3 Verkkotukea (usein kysytyt kysymykset, elokuvia jne.) saat skannaamalla tämän lehtisen kannessa olevan QR-koodin tai siirtymällä osoitteeseen www.philips.com/coffee-care.

i Laitteen testauksessa on käytetty kahvia. Vaikka se on puhdistettu huolellisesti, laitteeseen on voinut jäädä kahvijäämiä. Takaamme kuitenkin, että laite on täysin uusi.

Laitte säättää automaattisesti mahdollisimman hyvältä maistuvan kahvin valmistamiseen tarvittavan jauhetun kahvin määrää. Sinun on valmistettava viisi kupillista kahvia, jotta laite voi suorittaa itsesäädöt.

Huuhtelet LatteGo-yksikkö (maitosäiliö) tai perinteinen maidonvaahdotin ennen ensimmäistä käyttökertaa.

Käyttöönotto

1. Laitteen käyttöönotto

Laitteen virran kytkemisen jälkeen kuumavesisuuttimesta tai kahvisuuttimesta annostellaan mahdollisesti vettä. Tämä on normaalia.

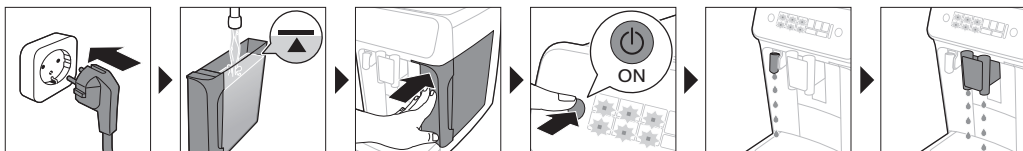

2. AquaClean-vesisuodattimen aktivointi (5 min)

Lisätietoja on luvussa AquaClean-vesisuodatin.

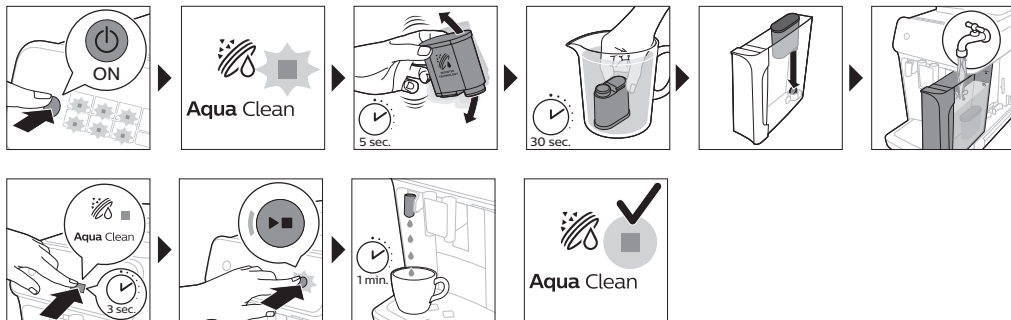

3. Veden kovuuden valitseminen

Katso vaihteittaiset ohjeet luvusta Veden kovuuden valitseminen. Veden oletuskovuusasetus on 4: kova vesi.

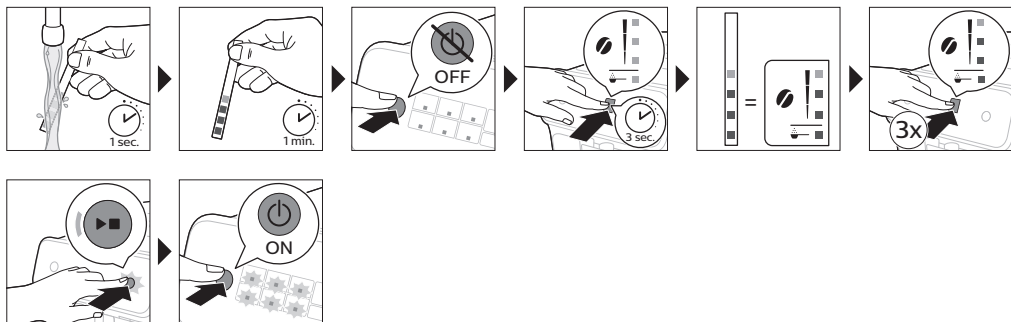

4. LatteGo-yksikön kokoaminen (vain tietyissä malleissa)



5. Perinteisen maidonvaahdottimen kokoaminen (vain tietyissä malleissa)

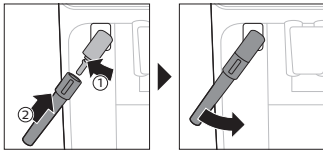

Juomien valmistaminen

Yleiset vaiheet

- 1 Täytä vesisäiliö vesijohtovedellä ja kahvipapusaaliö kahvipavuilla.
- 2 Käynnistä laite painamalla virtapainiketta.
 - Laite käynnistää kuumenemiseen ja suorittaa automaattisen huuhtelun. Juomakuvakkeiden merkkivalot syttyvät lämpenemisen aikana ja sammuvat sitten hitaasti yksitellen.
 - Kun kaikki juomakuvakkeiden merkkivalot palavat jatkuvasti, laite on valmiina käyttöön.
- 3 Aseta kuppi kahvisuuttimen alle. Säädä kahvisuuttimen korkeus käytettävän (kuva 1) kupin tai lasin koon mukaan liu'uttamalla suutinta ylös- tai alaspäin.

Juomien mukauttaminen

Tällä laitteella voit säätää juoman asetuksia mieltymystesi mukaan. Juoman valitsemisen jälkeen voit:

- 1 Säätää kahvin vahvuutta napauttamalla kahvin vahvuuden kuvaketta (kuva 2). Vahvuuksia on kolme: pienin on miedoin ja suurin on voimakkain.
- 2 Säädä juoman määrää napauttamalla juoman määrän (kuva 3) ja/tai maidon määrän kuvaketta (vain tietyissä malleissa). Määriä on kolme: pieni, keskitaso ja suuri.

i Voit säätää myös kahvin lämpötilaa mieltymystesi (katso 'Kahvin lämpötilan säätäminen') mukaan.

Kahvin valmistaminen kahvipavuista

- 1 Jos haluat valmistaa kahvia, napauta haluamasi juoman kuvaketta.
 - Kahvin vahvuuden ja määrän merkkivalot syttyvät ja näyttävät aikaisemmin valitun asetuksen.
 - Voit nyt säätää juomaa makusi (katso 'Juomien mukauttaminen') mukaan.
- 2 Paina käynnistyspainiketta ►■.
 - Juomakuvakkeen merkkivalo vilkkuu juoman annostelun aikana.

i Vain tietyissä malleissa: Americano valmistetaan espressosta ja vedestä. Kun valmistat americanon, laite annostelee ensin espresson ja sitten veden.

- 3 Jos haluat lopettaa kahvin annostelun, ennen kuin laite on valmis, paina käynnistyspainiketta ►■ uudelleen.

i Jos haluat valmistaa kaksi annosta kahvia samaan aikaan, napauta juomakuvaketta kaksi kertaa. 2x-merkkivalo syttyy.

Maitopohjaisten juomien valmistaminen LatteGo-yksikön (maitosäiliön) avulla

A LatteGo-yksikkö koostuu maitosäiliöstä, kehikosta ja säilytyskannesta. Varmista ennen maitosäiliön täyttämistä, että kehikko ja maitosäiliö on koottu oikein. Muussa tapauksessa se voi vuotaa.

- 1 Kokoa LatteGo-yksikkö asettamalla ensin maitosäiliön yläosa kehikon (kuva 4) yläosassa olevan koukun alle. Paina sitten maitosäiliön alaosa sisään. Kuulet napsahduksen, kun se lukkiutuu paikalleen (kuva 5).

Huomautus: Varmista, että maitosäiliö ja kehikko ovat puhtaita, ennen kuin liität ne toisiinsa.

- 2 Kallista LatteGo-yksikköä hieman ja aseta se kuumavesisuuttimeen (kuva 6). Paina sitten sitä sisään, kunnes se lukkiutuu paikalleen (kuva 7).
- 3 Lisää LatteGo-yksikköön maitoa maitosäiliössä olevaan kyseisen (kuva 8) juoman merkkiin asti. Täytä maitosäiliö enintään maksimimerkkiin asti.

i Jos olet mukauttanut maidon määrän, maitoa on ehkä lisättävä enemmän tai vähemmän kuin tämän juoman merkintä LatteGo-yksikössä osoittaa.

☛ Käytä ihanteellisen tuloksen varmistamiseksi aina jääkaapista otettua maitoa.

- 4 Aseta kuppi valumisastian päälle.
- 5 Napauta haluamasi maitopohjaisen juoman kuvaketta.
 - Voit nyt säätää juomaa mieltymyksiäsi (katso 'Juomien mukauttaminen') mukaan.
- 6 Paina käynnistyspainiketta ►■.
 - Juomakuvakkeen merkkivalo vilkkuu juoman annostelun aikana. Kun valmistat cappuccinon tai latte macchiaton, laite annostelee ensin maidon ja sitten kahvin. Kun keität caffè lattea, laite annostelee ensin kahvin ja sitten maidon.
 - Jos haluat lopettaa maidon annostelun, ennen kuin laite on annostellut esimääritetyn määrän, paina käynnistyspainiketta ►■.
- 7 Jos haluat lopettaa koko juoman (maidon ja kahvin) annostelun, ennen kuin laite on valmis, pidä käynnistyspainiketta ►■ painettuna.

Maidon vaahdottaminen perinteisellä maidonvaahdottimella

☛ Käytä vaahdon parhaan mahdollisen laadun varmistamiseksi aina jääkaapista otettua maitoa.

- 1 Kallista laitteen mustaa silikonikahvaa vasemmalle ja työnnä maidonvaahdotin sen (kuva 9) päälle.
- 2 Kaada maitokannuun noin 100 ml maitoa cappuccinoa ja noin 150 ml maitoa latte macchiatoa varten.
- 3 Aseta maidonvaahdotin noin 1 cm maitoon.
- 4 Napauta höyrykuvaketta (kuva 10).
 - Höyrykuvakkeen merkkivalo syttyy, ja aloituksen merkkivalo alkaa vilkkua.
- 5 Vaahdota maito (kuva 11) painamalla käynnistyspainiketta ►■.
 - Laite alkaa lämmitä, maitoon lisätään höyryä, ja maito vaahdottuu.
- 6 Kun maitokannussa on haluttu määrä maitovaahtoa, lopeta maidon vaahdotus painamalla käynnistyspainiketta ►■ uudelleen.

i Älä koskaan vaahdota maitoa enempää kuin 90 sekuntia. Vaahdotus lopetetaan automaattisesti 90 sekunnin kuluttua.

i Maitokannua ei tarvitse siirtää maidon vaahdotuksen aikana maitovaahdon parhaan mahdollisen laadun varmistamiseksi.

Kahvin valmistus esijauhetusta kahvista

Voit halutessasi käyttää kahvipapujen sijaan esijauhettua kahvia, jos haluat esimerkiksi valmistaa muunlaista tai kofeiinitonta kahvia.

- 1 Käynnistä laite painamalla virtapainiketta ja odota, kunnes laite on käyttövalmis.
- 2 Avaa esijauhetun kahvin säiliön kansi ja lisää yksi tasamittainen esijauhettua kahvia säiliöön (kuva 12). Sulje kansi.
- 3 Aseta kuppi kahvisuuttimen alle.
- 4 Valitse yksi juoma.
- 5 Paina kahvin vahvuuden kuvaketta 3 sekunnin (kuva 13) ajan.
 - Esijauhetun kahvin merkkivalo syttyy, ja aloituksen merkkivalo alkaa vilkkua.
- 6 Paina käynnistyspainiketta ►■.
- 7 Jos haluat lopettaa kahvin annostelun, ennen kuin laite on valmis, paina käynnistyspainiketta ►■ uudelleen.

i Esijauhetulla kahvilla voi valmistaa samanaikaisesti vain yhden kahvin.

i Esijauhetun kahvin asetusta ei tallenneta aikaisemmin valitun vahvuuden asetukseksi. Kun haluat käyttää esijauhettua kahvia, sinun on aina painettava kahvin vahvuuden kuvaketta 3 sekunnin ajan.

i Kun valitset esijauhetun kahvin, toista kahvin vahvuutta ei voi valita.

Kuuman veden annostelu

- 1 Jos LatteGo-yksikkö tai maidonvaahdotin on kiinnitetty laitteeseen, irrota se.
- 2 Napauta kuuman veden kuvaketta (kuva 14).
 - Juoman määrän merkkivalot syttyvät ja näyttävät aikaisemmin valitun juoman kuumaa vettä koskevan asetuksen.
- 3 Sääda kuuman veden määrää mieltymystesi mukaan napauttamalla juoman määrän kuvaketta (kuva 3).
- 4 Paina käynnistyspainiketta ►■.
 - Kuuman veden kuvakkeen merkkivalo vilkkuu, ja kuumavesisuuttimesta (kuva 15) annostellaan kuumaa vettä.
- 5 Jos haluat lopettaa kuuman veden annostelun, ennen kuin laite on valmis, paina käynnistyspainiketta ►■ uudelleen.

Laitteen asetusten säätäminen

Valmiusajan säätäminen

- 1 Sammuta laite painamalla virtapainiketta.
- 2 Kun laite on sammutettu: pidä Calc / Clean -kuvaketta (kuva 16) painettuna, kunnes Calc / Clean -merkkivalo ja Kahvin vahvuus -merkkivalo syttyvät (kuva 17).
- 3 Valitse haluamasi valmiusaika napauttamalla Kahvin vahvuus -kuvaketta: 15, 30, 60 tai 180 minuuttia. Kahvin vahvuus -kuvakkeen 1, 2, 3 tai 4 merkkivaloa syttyvät vastaavasti.
- 4 Kun olet asettanut valmiusajan, paina virtapainiketta. Laite sammuu.
- 5 Käynnistä laite painamalla virtapainiketta uudelleen.

Juomien suurimman oletusasetuksen ohjelmointi

Laitteessa on joka juomalle kolme oletusasetusta: pieni, keskitaso ja suuri. Voit säätää vain suurimman asetuksen määrää. Uusi määrä voidaan tallentaa heti, kun aloituksen merkkivalo alkaa vilkkua.

i Ennen kuin aloitat maitojuoman määrän ohjelmoinnin, kokoa LatteGo-yksikkö ja kaada maitoa siihen.

- 1 Voit säätää suurimman määräasetukset pitämällä säädettävän juoman kuvaketta 3 sekunnin ajan painettuna.
 - Juomien määrän kuvakkeen ylempi merkkivalo, maidon määrän kuvakkeen ylempi merkkivalo (vain tietyissä malleissa) ja käynnistyspainike ► alkavat vilkkua, mikä osoittaa, että olet ohjelmointitilassa.
- 2 Paina käynnistyspainiketta ►. Laite aloittaa valitun juoman valmistamisen.
 - Aloituksen merkkivalo palaa ensin yhtäjaksoisesti. Kun laite on valmis tallentamaan säädetyt määrän, käynnistysvalo alkaa vilkkua.
- 3 Paina käynnistyspainiketta ► uudelleen, kun kupissa on haluamasi määrä kahvia tai maitoa.
 - Cappuccinon tai latte macchiaton tapauksessa annostellaan ensin maito. Paina käynnistyspainiketta ►, kun kupissa on haluamasi määrä maitoa. Laite aloittaa automaattisesti kahvin annostelun. Paina käynnistyspainiketta ► uudelleen, kun kupissa on haluamasi määrä kahvia.

Juoman suurimman oletusmäärän ohjelmoinnin jälkeen laite annostelee tämän uuden määrän, kun valitset tälle juomalle suurimman määrän.

i Voit säätää vain suurinta oletusmäärän tasoa.

i Jos haluat palata käyttämään määrän oletusasetuksia, katso kohta Tehdasasetusten palauttaminen.

Kahvin lämpötilan säätäminen

Laitteet, joissa ei ole lämpötilan kuvaketta

- 1 **Sammuta** laite painamalla virtapainiketta.
- 2 Kun laite on sammutettu: pidä kahvin määrän kuvaketta painettuna, kunnes tämän kuvakkeen merkkivalot syttyvät (kuva 18).
- 3 Valitse haluamasi lämpötila napauttamalla määrän kuvaketta: normaali, korkea tai maksimi.
 - Vastaavasti valo 1, 2 tai 3 syttyy.
- 4 Kun olet asettanut kahvin lämpötilan, paina käynnistyspainiketta ►.
- 5 Käynnistä laite painamalla virtapainiketta uudelleen.

i Jos et sammuta laitetta, se sammuu automaattisesti jonkin ajan kuluttua.

Laitteet, joissa on lämpötilan kuvake (vain EP3221)

- 1 Valitse haluamasi lämpötila napauttamalla kahvin lämpötilan kuvaketta.

Tehdasasetusten palauttaminen

Laite antaa sinulle mahdollisuuden palauttaa juomien oletusasetukset milloin tahansa.

i Voit palauttaa oletusasetukset vain silloin, kun laite on sammutettu.

- 1 Sammuta laite painamalla virtapainiketta.
- 2 Pidä espressokuvaketta painettuna 3 sekunnin ajan.
 - Juoman asetuskuvakkeiden keskimmäiset merkkivalot syttyvät. Käynnistysvalo alkaa vilkkua sen merkiksi, että asetukset ovat valmiina palauttaviksi.
- 3 Vahvista, että haluat palauttaa asetukset, painamalla käynnistyspainiketta ►■.
- 4 Käynnistä laite painamalla virtapainiketta uudelleen.

Jauhatusasetusten säätäminen

Voit muuttaa kahvin vahvuutta kahvipapusaaliön sisällä olevalla jauhatuksen säätönupilla. Mitä pienempi jauhatusasetus on, sitä hienommaksi kahvipavut jauhetaan ja sitä vahvempaa kahvista tulee. Valittavana on 12 jauhatusasetusta.

Laitteen asetukset on määritetty niin, että saat kahvipavuista mahdollisimman maukasta kahvia. Siksi suosittelemme, että et säädä kahvimyllyn asetuksia, ennen kuin olet valmistanut 100–150 kupillista kahvia (vastaa noin yhden kuukauden käyttöä).

i Voit säätää jauhatusasetuksia vain silloin, kun laite jauhaa kahvipapuja. Sinun on valmistettava kaksi tai kolme juomaa, ennen kuin huomaat eron.

! Älä käännä jauhatuksen säätönuppia enemmän kuin yksi pykälä kerrallaan, jotta mylly ei vaurioidu.

- 1 Aseta kuppi kahvisuuttimen alle.
- 2 Avaa kahvipapusaaliön kansi.
- 3 Napauta espresson kuvaketta ja paina sitten käynnistyspainiketta ►■.
- 4 Kun kahvimylly aloittaa jauhamisen, paina jauhatuksen säätönuppia ja käännä sitä vasemmalle tai oikealle. (kuva 19)

Ohjauspaneelin äänimerkkien poistaminen käytöstä

- 1 Sammuta laite painamalla virtapainiketta.
- 2 Kun laite on sammutettu, pidä kahvin kuvaketta (mallissa EP3221 espresso lungon kuvaketta) painettuna, kunnes kuvakkeen merkkivalo syttyy. Käynnistysvalon merkkivalo alkaa vilkkua.
- 3 Poista ohjauspaneelin äänimerkit käytöstä napauttamalla kahvin kuvaketta uudelleen. Kahvin kuvakkeen merkkivalo sammuu.
- 4 Vahvista valinta painamalla käynnistyspainiketta.
- 5 Käynnistä laite painamalla virtapainiketta uudelleen. Ohjauspaneelin äänimerkit on nyt poistettu käytöstä.

Huomautus: Jos kahvin kuvakkeen merkkivalo ei syty kuvakkeen painettuna pitämisen jälkeen, se tarkoittaa, että ohjauspaneelin äänimerkit on jo poistettu käytöstä. Voit ottaa ne uudelleen käyttöön napauttamalla kuvaketta uudelleen ja vahvistamalla valinta painamalla käynnistyspainiketta.

Virtapainikkeen ja käynnistyspainikkeen äänimerkkejä ei voi poistaa käytöstä.

Kahviyksikön poistaminen ja asettaminen paikalleen

Siirry osoitteeseen www.philips.com/coffee-care, josta löydät yksityiskohtaiset ohjevideot kahviyksikön poistamisesta, asettamisesta paikalleen ja puhdistamisesta.

Kahviyksikön poistaminen laitteesta

- 1 Katkaise laitteesta virta.
- 2 Irrota vesisäiliö ja avaa huoltoluukku (kuva 20).
- 3 Paina PUSH-kahvaa (kuva 21), vedä kahviyksikön kahvasta ja irrota se laitteesta (kuva 22).

Kahviyksikön asettaminen paikalleen

A Varmista, että kahviyksikkö on oikeassa asennossa, ennen kuin liu'utat sen takaisin laitteeseen.

- 1 Varmista, että kahviyksikkö on oikeassa asennossa. Kahviyksikön sivussa olevan keltaisen säiliön nuolen on oltava mustan nuolen ja N (kuva 23)-merkin kohdalla.
 - Jos ne eivät ole kohdakkain, paina vipua, kunnes se koskettaa kahviyksikön (kuva 24) pohjaa.
- 2 Liu'uta kahviyksikkö takaisin laitteeseen kummallakin puolella (kuva 25) olevia uria pitkin, kunnes se naksahtaa (kuva 26) paikalleen. Älä paina PUSH-painiketta.
- 3 Sulje huoltoluukku ja aseta vesisäiliö takaisin paikalleen.

Puhdistus ja huolto

Säännöllinen puhdistus ja huolto pitävät laitteesi huippukunnossa sekä varmistavat kahvin tasaisen virtauksen ja kahvin hyvän maun pitkäksi aikaa.

Alla olevassa taulukossa on yksityiskohtainen kuvaus siitä, milloin ja miten laitteen irrotettavat osat on puhdistettava. Lisätietoja ja ohjevideoita on osoitteessa www.philips.com/coffee-care. Kuvassa D on yleiskatsaus siitä, mitkä osat voi pestä astianpesukoneessa.

Irrotettavat osat.	Puhdistusajankohta	Puhdistustapa
Kahviyksikkö	Viikoittain	Poista kahviyksikkö laitteesta (katso 'Kahviyksikön poistaminen ja asettaminen paikalleen'). Huuhtelee se juoksevilla (katso 'Kahviyksikön puhdistaminen juoksevilla vedellä') vedellä.
	Kuukausittain	Puhdista kahviyksikkö Philipsin kahviöljynpoistotabletilla (katso 'Kahviyksikön puhdistaminen kahviöljynpoistotableteilla').
Perinteinen maidonvaahdotin	Aina käytön jälkeen	Puhdista laite huolellisesti annostelemalla ensin kuumaa vettä laitteeseen kiinnitetyllä maidonvaahdottimella. Irrota sen jälkeen maidonvaahdotin laitteesta ja pura se. Puhdista kaikki osat juoksevilla vedellä tai tiskikoneessa.
Esijauhetun kahvin säiliö	Tarkista esijauhetun kahvin säiliö tukkeutumien varalta.	Irrota pistoke pistorasiasta ja kahviyksikkö laitteesta. Avaa esijauhetun kahvin säiliön kansi ja aseta lusikan varsi säiliöön. Liikuta kahvaa ylös- ja alaspäin, kunnes tukoksen aiheuttanut jauhettu kahvi putoaa alas (kuva 27). Yksityiskohtaiset ohjevideot löydät osoitteesta www.philips.com/coffee-care .

Irrotettavat osat.	Puhdistusajankohta	Puhdistustapa
Sakkasäiliö	Tyhjennä sakkasäiliö, kun laite kehottaa sinua tekemään niin. Puhdista se viikoittain.	Poista sakkasäiliö, kun laitteeseen on kytketty virta. Huuhtele se juoksevalla vedellä ja astianpesuaineella tai pese se astianpesukoneessa. Sakkasäiliön etupaneeli ei ole konepesunkestävä.
Tippa-alusta	Tyhjennä tippa-alusta päivittäin tai heti, kun punainen täyden tippa-alustan ilmainen ponnahtaa tippa-alustan (kuva 28) läpi. Puhdista tippa-alusta viikoittain.	Irrota tippa-alusta (kuva 29) ja huuhtele se juoksevalla vedellä ja astianpesuaineella. Alustan voi pestä myös astianpesukoneessa. Sakkasäiliön etupaneeli (kuva A15) ei ole konepesunkestävä.
LatteGo	Aina käytön jälkeen	Huuhtele LatteGo-yksikkö juoksevalla vedellä tai puhdista se astianpesukoneessa.
Kahviyksikön voitelu	2 kuukauden välein	Perehdy voitelutaulukkoon ja voitele kahviryhmä Philipsin rasvalla (katso 'Kahviyksikön voiteleminen').
Vesisäiliö	Viikoittain	Huuhtele vesisäiliö juoksevalla vedellä.

Kahviyksikön puhdistaminen

Kahviyksikön säännöllisellä puhdistuksella voit estää kahvijäämiä tukkimasta sisäisiä piirejä. Siirry osoitteeseen www.philips.com/coffee-care, josta löydät yksityiskohtaiset tukivideot kahviyksikön poistamisesta, asettamisesta paikalleen ja puhdistamisesta.

Kahviyksikön puhdistaminen juoksevalla vedellä

- 1 Irrota kahviyksikkö (katso 'Kahviyksikön poistaminen ja asettaminen paikalleen').
- 2 Huuhtele kahviyksikkö perusteellisesti vedellä. Puhdista kahviyksikön yläsuodatin (kuva 30) huolellisesti.
- 3 Anna kahviyksikön kuivua ilmvassa paikassa, ennen kuin asetat sen takaisin paikalleen. Älä kuivaa kahviyksikköä liinalla, jotta yksikköön ei kerry kuituja.

Kahviyksikön puhdistaminen kahviöljynpoistotableteilla

Käytä vain Philips-kahviöljynpoistotabletteja.

- 1 Aseta kuppi kahvin suuttimen alle. Kaada vesisäiliöön raikasta vettä.
- 2 Aseta kahviöljynpoistotabletti esijauhetun kahvin säiliöön.
- 3 Valitse esijauhetun kahvin toiminto (kuva 2) napauttamalla kahvin kuvaketta ja painamalla sitten kahvin vahvuuden kuvaketta 3 sekunnin ajan.
- 4 Älä lisää esijauhettua kahvia. Aloita juoman valmistaminen painamalla käynnistyspainiketta ►. Kun puoli kupillista vettä on keitetty, irrota laitteen pistoke pistorasiasta.
- 5 Anna kahviöljynpoistoaineen vaikuttaa vähintään 15 minuuttia.
- 6 Työnnä pistoke takaisin pistorasiaan ja keitä vesi loppuun kytkemällä laitteeseen virta. Tyhjennä kuppi.
- 7 Irrota vesisäiliö ja avaa huoltoluukku. Irrota kahviyksikkö (katso 'Kahviyksikön poistaminen laitteesta') ja huuhtele se perusteellisesti juoksevalla vedellä.
- 8 Laita kahviyksikkö ja vesisäiliö takaisin paikoilleen ja aseta kuppi kahvisuuttimen alle.

- 9 Valitse esijauhettun kahvin toiminto (kuva 2) napauttamalla kahvin kuvaketta ja painamalla sitten kahvin vahuuden kuvaketta 3 sekunnin ajan. Älä lisää esijauhattua kahvia. Aloita juoman valmistaminen painamalla käynnistuspainiketta ►. Toista tämä kaksi kertaa. Tyhjä kuppi.

Kahviyksikön voitelemine

Voitele kahviyksikkö 2 kuukauden välein, jotta sen liikkuvat osat toimivat sujuvasti.

- 1 Sivele ohut kerros rasvaa kahviyksikön (kuva 31) mäntään (harmaaseen osaan).
- 2 Sivele ohut kerros rasvaa kahviyksikön (kuva 32) pohjassa olevan tapin (harmaan osan) ympärille.
- 3 Sivele ohut kerros rasvaa kummallakin sivulla (kuva 33) oleviin uriin.

LatteGo-yksikön (maitosäiliön) puhdistaminen

LatteGo-yksikön puhdistaminen jokaisen käyttökerran jälkeen

- 1 Irrota LatteGo-yksikkö laitteesta (kuva 34).
- 2 Kaada jäljelle jäänyt maito pois.
- 3 Paina vapautuspainikkeita ja irrota maitosäiliö LatteGo-yksikön (kuva 35) kehikosta.
- 4 Pese kaikki osat astianpesukoneessa tai haalealla juoksevilla vedellä ja astianpesuaineella.

Perinteisen maidonvaahdotin puhdistus

Perinteisen maidonvaahdotin puhdistaminen jokaisen käyttökerran jälkeen

Puhdista maidonvaahdotin jokaisen käyttökerran jälkeen hygieniasyistä ja jotta siihen ei pääse kertymään maitojäämiä.

- 1 Aseta kuppi maidonvaahdotin alle.
- 2 Napauta höyrykuvaketta ja paina sitten käynnistuspainiketta ► höyryn annostelun aloittamista ja maidonvaahdottimeen mahdollisesti jääneen maidon poistamista varten.
- 3 Voit lopettaa höyryn annostelun muutaman sekunnin kuluttua painamalla käynnistuspainiketta ► uudelleen.
- 4 Pyyhi maidonvaahdotin kostealla liinalla.

Perinteisen maidonvaahdotin päivittäinen puhdistaminen

- 1 Anna maidonvaahdotin jäähtyä.
- 2 Kallista maidonvaahdotinta vasemmalle (kuva 36) ja poista sekä metalliosa että silikoniosa (kuva 37).
- 3 Pura molemmat osat (kuva 38) ja huuhtelee ne puhtaalla vedellä tai pese ne astianpesukoneessa. Varmista, että metalliputken pieni reikä on täysin puhdas, eikä siinä ole maitojäämiä.
- 4 Kokoa maidonvaahdotin osat ja kiinnitä maidonvaahdotin laitteeseen.

AquaClean-vesisuodatin

Laitteessa käytetään AquaClean-suodatinta. Voit asettaa AquaClean-vesisuodattimen vesisäiliöön, jotta kahvin maku säilyy. Se vähentää myös kalkinpoiston tarvetta vähentämällä kalkin kertymistä laitteeseen. Voit ostaa AquaClean-vesisuodattimen paikalliselta jälleenmyyjältä, valtuutetuista huoltokeskuksista tai verkosta osoitteesta www.philips.com/parts-and-accessories.

AquaClean-kuvake ja -merkkivalo

Laitteessa oleva AquaClean-vesisuodattimen merkkivalo (kuva 39) osoittaa suodattimen tilan. Alla olevasta taulukosta näet, mitä on tehtävä, kun merkkivalo palaa tai vilkkuu.



Kun käytät laitetta ensimmäisen kerran, AquaClean-merkkivalo alkaa vilkkua oranssina. Tämä osoittaa, että voit aloittaa AquaClean-vesisuodattimen käytön. Jos et aktivoi AquaClean-vesisuodatinta, merkkivalo sammuu automaattisesti jonkin ajan kuluttua.



Kun olet asentanut suodattimen ja aktivoinut sen AquaClean-kuvakkeella, AquaClean-merkkivalo muuttuu siniseksi sen merkiksi, että AquaClean-vesisuodatin on aktiivinen.



Kun suodatin on kulunut loppuun, AquaClean-merkkivalo alkaa taas vilkkua oranssina sen merkiksi, että suodatin on vaihdettava uuteen.



Kun oranssi AquaClean-merkkivalo ei pala, voit edelleen aktivoida AquaClean-suodattimen, mutta laitteessa on ensin tehtävä kalkinpoisto.

AquaClean-vesisuodattimen aktivointi (5 min)

i Laite ei automaattisesti tunnista, että vesisäiliöön on asetettu suodatin. Siksi sinun on aktivoitava jokainen asentamasi uusi AquaClean-vesisuodatin AquaClean-kuvakkeella.

Kun oranssi AquaClean-merkkivalo ei pala, voit edelleen aktivoida AquaClean-vesisuodattimen, mutta laitteessa on ensin tehtävä kalkinpoisto.

i Laitteessa ei saa olla lainkaan kalkkia ennen AquaClean-vesisuodattimen käytön aloittamista.

Ennen kuin aktivoit AquaClean-vesisuodattimen, se on ensin valmisteltava liottamalla sitä vedessä alla kuvatulla tavalla. Jos et tee näin, laitteeseen voi joutua veden sijaan ilmaa, mikä aiheuttaa voimakasta melua ja estää laitetta valmistamasta kahvia.

- 1 Varmista, että laitteeseen on kytketty virta.
- 2 Ravista suodatinta noin 5 sekuntia (kuva 40).
- 3 Upota suodatin ylösalaisin kannulliseen kylmää vettä ja ravista/paina sitä (kuva 41).
- 4 Suodatin on nyt valmiina käyttöön, ja se voidaan asettaa vesisäiliöön.
- 5 Aseta suodatin pystysuorassa asennossa vesisäiliöön. Paina se mahdollisimman alas (kuva 42).
- 6 Täytä vesisäiliö vedellä ja aseta se takaisin laitteeseen.
- 7 Jos LatteGo-yksikkö on kiinnitetty laitteeseen, irrota se.
- 8 Aseta kulho kuumavesisuuttimen/maidonvaahdotin alle.
- 9 Paina AquaClean-kuvaketta 3 sekunnin (kuva 43) ajan. Aloituksen merkkivalo alkaa vilkkua.
- 10 Aloita aktivointiprosessi painamalla käynnistyspainiketta **▶**.
- 11 Kuumavesisuuttimesta/maidonvaahdotimesta annostellaan kuumaa vettä (3 min).
- 12 Kun aktivointiprosessi on päättynyt, sininen AquaClean-merkkivalo syttyy sen merkiksi, että AquaClean-vesisuodatin on aktivoitu oikein.

AquaClean-vesisuodattimen vaihtaminen (5 min)

Suodatin lakkaa toimimasta, kun sen läpi on kulkenut 95 litraa vettä. AquaClean-merkkivalo muuttuu oranssiksi ja alkaa sen merkiksi, että suodatin on vaihdettava. Niin kauan kuin merkkivalo vilkkuu, voit vaihtaa suodattimen ilman, että laitteelle tarvitsisi ensin tehdä kalkinpoistoa. Jos et vaihda AquaClean-vesisuodatin, oranssi merkkivalo sammuu lopulta. Tällöin voit edelleen vaihtaa suodattimen, mutta sinun on ensin suoritettava laitteelle kalkinpoisto.

Kun oranssi AquaClean-merkkivalo vilkkuu:

- 1 Poista vanha AquaClean-vesisuodatin laitteesta.

- 2 Asenna uusi suodatin ja aktivoi se toimimalla luvussa AquaClean-vesisuodattimen aktivointi (5 min) annettujen ohjeiden mukaan.

i Vaihda AquaClean-vesisuodatin vähintään 3 kuukauden välein, vaikka laite ei olisi vielä ilmoittanut, että vaihto on tehtävä.

AquaClean-muistutuksen poistaminen käytöstä

Jos et enää halua käyttää Philips AquaClean -vesisuodattimia, voit aina poistaa AquaClean-muistutukset käytöstä (AquaClean-merkkivalo vilkkuu oranssina):

- 1 Sammuta laite painamalla virtapainiketta.
- 2 Kun laite on sammutettu, pidä AquaClean-kuvaketta painettuna, kunnes kuvakkeen merkkivalo syttyy. Käynnistyksen merkkivalo alkaa vilkkua.
- 3 Voit poistaa muistutukset käytöstä napauttamalla AquaClean-kuvaketta uudelleen. AquaClean-kuvakkeen merkkivalo sammuu.
- 4 Vahvista valinta painamalla käynnistyspainiketta.
- 5 Käynnistä laite painamalla virtapainiketta uudelleen. AquaClean-muistutukset on nyt poistettu käytöstä.

Huomautus: Kun otat uuden AquaClean-suodattimen käyttöön, AquaClean-muistutukset otetaan automaattisesti uudelleen käyttöön.

Veden kovuuden valitseminen

i Kehotamme sinua säätämään veden kovuuden alueesi veden kovuutta vastaavaksi. Tällä voit varmistaa optimaalisen suorituskyvyn ja pidentää laitteen käyttöikää. Tällöin sinun ei myöskään tarvitse tehdä laitteelle kalkinpoistoa niin usein. Veden oletuskovuusasetus on 4: kova vesi.

Voit määrittää alueesi veden kovuuden laitteen mukana toimitetulla veden kovuuden testiliuskalla:

- 1 Upota veden kovuuden testiliuska vesijohtoveteen tai pidä sitä juoksevan veden alla 1 sekunnin (kuva 44) ajan.
- 2 Odota 1 minuutti. Testiliuskan punaisiksi muuttuvien ruutujen määrä ilmaisee veden kovuuden (kuva 45).

Määritä laitteen asetukset oikean veden kovuuden mukaisesti:

- 1 **Sammuta** laite painamalla virtapainiketta.
- 2 Kun laite on sammutettu, paina kahvin vahvuuden painiketta, kunnes kuvakkeen kaikki merkkivalot syttyvät (kuva 2).
- 3 Napauta kahvin vahvuuden kuvaketta 1, 2, 3 tai 4 kertaa. Palavien merkkivalojen määrän pitäisi vastata testiliuskassa (kuva 46) olevien punaisten ruutujen määrää. Jos testiliuskassa ei ole punaisia ruutuja (kaikki ruudut ovat vihreitä), valitse 1 merkkivalo.
- 4 Kun olet asettanut oikean veden kovuuden, paina käynnistyspainiketta ►.
- 5 Käynnistä laite painamalla virtapainiketta.

i Koska asetat veden kovuuden vain kerran, veden kovuuden valitsemiseen käytetään kahvin vahvuuden toimintoa. Tämä ei vaikuta myöhemmin valmistamiesi juomien vahvuuteen.

Kalkinpoisto (30 min)

Käytä vain Philips-kalkinpoistoainetta. Älä missään tapauksessa käytä rikkihappoa, suolahappoa tai etikkahappoa (viinietikkaa) sisältävää kalkinpoistoainetta, sillä se voi vahingoittaa laitteen vesijärjestelmää, eikä se ehkä poista kalkkia kunnolla. Takuu raukeaa, jos käytät muuta kuin Philipsin kalkinpoistoainetta. Takuu raukeaa myös silloin, jos et poista kalkkia laitteesta. Voit ostaa Philips-kalkinpoistoainetta verkkokaupasta osoitteessa www.philips.com/coffee-care.

Kun Calc / Clean -kuvake alkaa vilkkua hitaasti, kalkki on poistettava laitteesta.

- 1 Varmista, että laitteeseen on kytketty virta.
- 2 Jos LatteGo-yksikkö tai maidonvaahdotin on kiinnitetty laitteeseen, irrota se.
- 3 Irrota tippa-alusta ja sakkasäiliö, tyhjennä ne ja aseta ne takaisin paikalleen.
- 4 Irrota vesisäiliö ja tyhjennä se. Irrota sitten AquaClean-vesisuodatin.
- 5 Kaada vesisäiliöön koko pullollinen Philipsin kalkinpoistoainetta ja täytä vesisäiliö puhtaalla vedellä Calc / Clean -merkkiin (kuva 47) asti. Aseta se sitten takaisin laitteeseen.
- 6 Aseta kahvisuuttimen ja vesisuuttimen alle suuri säiliö (1,5 l).
- 7 Paina Calc / Clean -kuvaketta 3 sekunnin ajan ja paina sitten käynnistyspainiketta ►■.
- 8 Kalkinpoiston ensimmäinen vaihe käynnistyy. Kalkinpoisto kestää noin 30 minuuttia ja se koostuu kalkinpoisto-ohjelmasta ja huuhteluohjelmasta. Kalkinpoiston aikana Calc / Clean -merkkivalo vilkkuu sen merkiksi, että kalkinpoisto on käynnissä.
- 9 Anna laitteen annostella kalkinpoistoliuosta, kunnes näyttö muistuttaa, että vesisäiliö on tyhjä.
- 10 Tyhjennä vesisäiliö, huuhtelee se ja täytä se raikkaalla vedellä Calc / Clean -merkkiin asti.
- 11 Tyhjennä säiliö ja aseta se takaisin kahvisuuttimen ja vesisuuttimen alle. Paina käynnistyspainiketta ►■ uudelleen.
- 12 Kalkinpoiston toinen vaihe, huuhtelujakso, käynnistyy. Se kestää 3 minuuttia. Tämän vaiheen aikana ohjauspaneelin merkkivalot syttyvät ja sammuvat sen merkiksi, että huuhtelu on käynnissä.
- 13 Odota, kunnes laite lopettaa veden annostelun. Kalkinpoisto on päättynyt, kun laite ei enää annostele vettä.
- 14 Laite alkaa nyt lämmitä uudelleen. Kun juomakuvakkeiden merkkivalot palavat jatkuvasti, laite on taas valmiina käyttöön.
- 15 Asenna uusi AquaClean-vesisuodatin vesisäiliöön (katso 'AquaClean-vesisuodattimen aktivointi (5 min)') ja aktivoi se.
 - Kun kalkinpoisto on päättynyt, AquaClean-merkkivalo vilkkuu hetken muistutukseksi siitä, että sinun on asennettava uusi AquaClean-vesisuodatin.

 **Vinkki:** AquaClean-suodattimen käyttö vähentää kalkinpoiston tarvetta.

Toimenpiteet kalkinpoiston keskeytyessä

Voit päättää kalkinpoiston painamalla ohjauspaneelin käynnistyspainiketta. Jos kalkinpoisto keskeytetään ennen sen päättymistä, toimi seuraavasti:

- 1 Tyhjennä ja huuhtelee vesisäiliö perusteellisesti.
- 2 Täytä vesisäiliö Calc / Clean -merkkiin asti kylmällä vedellä ja käynnistä laite uudelleen. Laite kuumenee ja suorittaa automaattisen huuhtelun.
- 3 Suorita ennen juomien annostelua manuaalinen huuhtelu. Voit suorittaa manuaalisen huuhtelun annostelemalla ensin puoli säiliöllistä kuumaa vettä napauttamalla toistuvasti kuumen veden kuvaketta (kuva 14) ja valmistamalla sitten kaksi kupillista esijauhettua kahvia lisäämättä jauhettua kahvia.

i Jos kalkinpoistoa ei suoritettu loppuun, laitteessa on tehtävä uusi kalkinpoisto mahdollisimman pian.

Lisävarusteiden tilaaminen

Käytä laitteen puhdistamiseen ja kalkinpoistoon ainoastaan Philipsin huoltotarvikkeita. Voit ostaa näitä tuotteita paikalliselta jälleenmyyjältä, valtuutetuista huoltokeskuksista tai verkosta osoitteesta www.philips.com/parts-and-accessories. Voit tarkastella täydellistä varaosaluetteloa verkkokaupassa antamalla laitteesi mallinumeron. Mallinumero on merkitty huoltoluukun sisäpuolelle.

Huoltotarvikkeet ja tyyppinumerot:

- Kalkinpoistoaine CA6700
- AquaClean-vesisuodatin CA6903 (kuva 48)
- Kahviyksikön rasva HD5061
- Kahviöljynpoistotabletit CA6704

Vianmääritys

Tähän osaan on koottu tavallisimmat laitteen käytössä ilmenevät ongelmat. Tukivideoita ja usein kysytyjen kysymysten täydellisen luettelon löydät osoitteesta www.philips.com/coffee-care. Jos et pysty ratkaisemaan ongelmaa, ota yhteyttä oman maasi kuluttajapalvelukeskukseen. Yhteystiedot on ilmoitettu takuulehtisessä.

Varoituskuvakkeet

Varoituskuva vake



Vesisäiliö tyhjä -merkkivalo palaa

- Vesisäiliö on melkein tyhjä. Täytä vesisäiliö puhtaalla vedellä enimmäistasomerkkiin asti.
- Vesisäiliö ei ole paikallaan. Aseta vesisäiliö takaisin paikalleen.



Tyhjennä sakkasäiliö -merkkivalo palaa

- Kahvijauhesäiliö on täynnä. Poista ja tyhjennä sakkasäiliö aina, kun laitteeseen on kytketty virta. Odota vähintään 5 sekuntia, ennen kuin asetat säiliön uudelleen paikalleen.



Varoituksen merkkivalo palaa

- Sakkasäiliötä ja/tai tippa-alustaa ei ole asetettu paikalleen tai sitä ei ole asetettu paikalleen oikein. Aseta sakkasäiliö ja/tai tippa-alusta takaisin paikalleen ja varmista, että ne ovat oikeassa asennossa.
- Huoltoluukku on auki. Irrota vesisäiliö ja varmista, että huoltoluukku on suljettu.



Varoituksen merkkivalo vilkkuu

- Kahviyksikkö ei ole paikallaan tai sitä ei ole asetettu paikalleen oikein. Irrota kahviyksikkö ja varmista, että se lukittuu paikalleen. Katso vaiheittaiset ohjeet luvusta Kahviyksikön poistaminen ja asettaminen paikalleen.
- Kahviyksikkö on tukkeutunut. Irrota kahviyksikkö ja huuhtelee se juoksevalla vedellä. Voitele sen jälkeen kahviyksikkö ja aseta se takaisin laitteeseen. Katso vaiheittaiset ohjeet luvusta Puhdistus ja huolto.

Varoitusku vake Ratkaisu



Varoituksen merkkivalo palaa, ja aloituksen merkkivalo vilkkuu.

Laitteeseen on jäänyt ilmaa. Voit poistaa laitteessa olevan ilman täyttämällä vesisäiliön vedellä, asettamalla kupin perinteisen maidonvaahdottimen alle ja painamalla vilkkuvaa käynnistuspainiketta.

Ole varovainen, sillä perinteisestä maidonvaahdotimesta suihkutetaan pieniä määriä kuumaa vettä ilman poistamista varten.



Aqua Clean

AquaClean-merkkivalo vilkkuu: aseta AquaClean-vesisuodatin paikalleen tai vaihda se ja aktivoi se. Katso vaihteittaiset ohjeet luvusta AquaClean-vesisuodatin.



Calc / clean

Kalkinpoiston merkkivalo vilkkuu hitaasti: Poista laitteesta (katso 'Kalkinpoisto (30 min)') kalkki.



Juomakuvakkeiden merkkivalot syttyvät ja sammuvat yksitellen.

Laitte lämpenee ja/tai yrittää vapauttaa laitteeseen joutunutta ilmaa. Odota, kunnes kaikki juomien merkkivalot palavat yhtäjaksoisesti.



Kaikkien varoituskuvakkeiden merkkivalot vilkkuvat.

Nollaa laite irrottamalla se pistorasiasta ja kytkemällä se takaisin pistorasiaan. Toimi ennen laitteen virran kytkemistä seuraavasti:



- Irrota AquaClean-vesisuodatin vesisäiliöstä.



- Aseta vesisäiliö takaisin paikalleen. Työnnä se mahdollisimman syväälle laitteeseen, jotta se on varmasti oikeassa sijainnissa.



- Avaa esijauhetun kahvin säiliön kansi ja tarkista, onko kahvijauhe tukkinut sen. Voit puhdistaa säiliön asettamalla lusikan varren esijauhetun kahvin säiliöön ja liikuttamalla kahvaa ylös- ja alaspäin, kunnes tukoksen aiheuttanut jauhettu kahvi putoaa alas (kuva 27). Irrota sakkasäiliö ja poista kaikki jauhettu kahvi, joka on pudonnut alas. Aseta puhdas kahviyksikkö takaisin paikalleen.

- Kytke laitteeseen taas virta.

Jos ongelma ratkeaa, AquaClean-suodatinta ei ollut valmisteltu hyvin. Ennen kuin asetat AquaClean-suodattimen takaisin paikalleen, valmistele se AquaClean-vesisuodattimen aktivointi (5 min) -luvun vaiheiden 1 ja 2 mukaisesti.

Jos merkkivalot vilkkuvat edelleen, laite saattaa olla ylikuumentunut. Sammuta laite, odota 30 minuuttia ja kytke siihen uudelleen virta. Jos merkkivalot vilkkuvat vieläkin, ota yhteyttä oman maasi kuluttajapalvelukeskukseen. Katso yhteystiedot kansainvälisestä takuulehtisestä.

Vianmäärittystaulukko

Tähän osaan on koottu tavallisimmat laitteen käytössä ilmenevät ongelmat. Tukivideoita ja usein kysytyjen kysymysten täydellisen luettelon löydät osoitteesta www.philips.com/coffee-care. Jos et pysty ratkaisemaan ongelmaa, ota yhteyttä oman maasi kuluttajapalvelukeskukseen. Katso yhteystiedot takuulehtisestä.

Ongelma	Syy	Ratkaisu
Tippa-alusta täyttyy nopeasti.	Tämä on normaalia. Laite käyttää vettä sisäjärjestelmän ja kahviyksikön huuhteluun. Osa vedestä virtaa sisäisestä järjestelmästä suoraan tippa-alustaan.	Tyhjennä tippa-alusta päivittäin tai heti, kun punainen täyden tippa-alustan ilmaisin ponnahtaa tippa-alustan kannen läpi. Vinkki: kerää suuttimesta tuleva huuhteluvesi asettamalla kuppi suuttimen alle.
Tyhjennä sakkasäiliö -merkkivalo jää palamaan.	Tyhjensit sakkasäiliön, kun laitteen virta oli katkaistuna.	Tyhjennä sakkasäiliö aina, kun laitteeseen on kytketty virta. Poista sakkasäiliö, odota vähintään 5 sekuntia ja aseta se sitten takaisin paikalleen.
Laite kehottaa tyhjentämään sakkasäiliön, vaikka säiliö ei ole täynnä.	Laite ei nollannut laskuria, kun sakkasäiliö tyhjennettiin edellisen kerran.	Odota aina noin 5 sekunnin ajan, ennen kuin asetat sakkasäiliön takaisin paikalleen. Näin sakkalaskuri nollautuu.
		Tyhjennä sakkasäiliö aina, kun laitteeseen on kytketty virta. Jos tyhjennät sakkasäiliön, kun laitteen virta on kytkettynä pois päältä, sakkasäiliön laskuri ei nollaudu.
Sakkasäiliö on liian täynnä, ja Tyhjennä sakkasäiliö -merkkivalo ei syttynyt.	Olet poistanut tippa-alustan tyhjentämättäsakkasäiliötä.	Kun irrotat tippa-alustan, tyhjennä myös sakkasäiliö, vaikka se sisältäisi vain vähän kahvisakkaa. Näin sakkalaskuri nollautuu ja alkaa taas laskea oikein.
En pysty irrottamaan kahviyksikköä.	Kahviyksikkö ei ole oikeassa paikassa.	Nollaa laite seuraavalla tavalla: Sulje huoltoluukku ja aseta vesisäiliö takaisin paikalleen. Sammuta laite ja kytkke siihen virta uudelleen. Yritä irrottaa kahviyksikkö uudelleen. Katso vaihteittaiset ohjeet luvusta Kahviyksikön poistaminen ja asettaminen paikalleen.
En pysty asettamaan kahviyksikköä paikalleen.	Kahviyksikkö ei ole oikeassa paikassa.	Nollaa laite seuraavalla tavalla: Sulje huoltoluukku ja aseta vesisäiliö takaisin paikalleen. Jätä kahviyksikkö pois laitteesta. Sammuta laite ja irrota pistoke pistorasiasta. Odota 30 sekuntia, kytkke pistoke pistorasiaan ja käynnistä laite. Laita sitten kahviyksikkö oikeaan asentoon ja aseta se sitten takaisin laitteeseen. Katso vaihteittaiset ohjeet luvusta Kahviyksikön poistaminen ja asettaminen paikalleen.
Kahvi on laihaa.	Kahviyksikkö on likainen tai se on voideltava.	Irrota kahviyksikkö (katso 'Kahviyksikön poistaminen laitteesta'), huuhtelee se juoksevalla vedellä ja anna sen kuivua. Voitele sen jälkeen liikkuvat osat (katso 'Kahviyksikön voitelemine').

Ongelma	Syy	Ratkaisu
	Laite tekee itsesäättöjä. Tämä toiminto käynnistetään automaattisesti, kun käytät laitetta ensimmäisen kerran, kun siirryt käyttämään toisen tyyppisiä kahvipapuja tai kun laite on ollut käyttämättä pitkän aikaa.	Valmista viisi kupillista kahvia, jotta laite voi suorittaa itsesäädöt.
	Jauhatusasetus on liian karkea.	Säädä jauhatus hienommaksi (asetus pienemmäksi). Valmista kaksi tai kolme juomaa, ennen kuin huomaat eron.
Kahvi ei ole tarpeeksi kuumaa.	Valittu lämpötila on liian alhainen.	Valitse suurin (katso 'Kahvin lämpötilan säätäminen') mahdollinen lämpötila.
	Kylmä kuppi alentaa juoman lämpötilaa.	Esilämmitä kupit huuhtelemalla ne kuumalla vedellä.
	Maidon lisääminen alentaa juoman lämpötilaa.	Lisäätpä kuumaa tai kylmää maitoa, maidon lisääminen alentaa aina kahvin lämpötilaa. Esilämmitä kupit huuhtelemalla ne kuumalla vedellä.
Kahvia ei tule ulos tai kahvi tulee ulos hitaasti.	AquaClean-vesisuodatinta ei ole valmisteltu asianmukaisesti asennusta varten.	Irrota AquaClean-vesisuodatin ja yritä valmistaa kahvia uudelleen. Jos tämä onnistuu, varmista, että olet valmistellut AquaClean-vesisuodattimen asianmukaisesti, ennen kuin asetat sen takaisin paikalleen. Katso vaihteittaiset ohjeet luvusta AquaClean-vesisuodatin.
		Jos laite on ollut pitkään käyttämättä, AquaClean-vesisuodatin on valmistettava uudelleen käyttöä varten ja asetettava takaisin paikalleen. Katso luvun AquaClean-vesisuodattimen aktivointi vaiheet 1–3.
	AquaClean-vesisuodatin on tukkeutunut.	Vaihda AquaClean-vesisuodatin 3 kuukauden välein. Yli 3 kuukautta vanha suodatin voi tukkeutua.
	Jauhatusasetus on liian hieno.	Säädä jauhatus karkeammaksi (asetus suuremmaksi). Huomaa, että tämä vaikuttaa kahvin makuun.
	Kahviyksikkö on likainen.	Irrota kahviyksikkö ja huuhtele se juoksevalla (katso 'Kahviyksikön puhdistaminen juoksevalla vedellä') vedellä.
	Kahvisuutin on likainen.	Puhdista kahvisuutin ja sen aukot piipunpuhdistimella tai neulalla.

Ongelma	Syy	Ratkaisu
	Esijauhjetun kahvin säiliö on tukkeutunut.	Sammuta laite ja irrota kahviyksikkö. Avaa esijauhjetun kahvin säiliön kansi ja aseta lusikan varsi säiliöön. Liikuta kahvaa ylös- ja alaspäin, kunnes tukoksen aiheuttanut jauhettu kahvi putoaa alas (kuva 27).
	Kalkki tukkii järjestelmän.	Poista laitteesta kalkki Philipsin kalkinpoistoaineella. Poista laitteesta kalkki aina, kun kalkinpoiston merkkivalo alkaa vilkkua.
Laite jauhaa kahvipavut, mutta kahvia ei tule ulos.	Esijauhjetun kahvin säiliö on tukkeutunut.	Sammuta laite ja irrota kahviyksikkö. Avaa esijauhjetun kahvin säiliön kansi ja aseta lusikan varsi säiliöön. Liikuta kahvaa ylös- ja alaspäin, kunnes tukoksen aiheuttanut jauhettu kahvi putoaa alas (kuva 27).
Maito ei vaahtoudu.	LatteGo-yksiköllä varustetut laitteet: LatteGo-yksikköä ei ole koottu oikein.	Varmista, että maitosäiliö on asetettu oikein LatteGo-kehikkoon (napsahtaa paikalleen).
	LatteGo-yksiköllä varustetut laitteet: LatteGo-yksikön maitosäiliö ja/tai kehys ovat likaisia.	Pura LatteGo-yksikkö ja huuhtelee molemmat osat juoksevilla vedellä tai pese ne astianpesukoneessa (katso 'LatteGo-yksikön puhdistaminen jokaisen käyttökerran jälkeen').
	Perinteisellä maidonvaahdottimella varustetut laitteet: Maidonvaahdotin on likainen.	Puhdista maidonvaahdotin (katso 'Perinteisen maidonvaahdotin puhdistus') huolellisesti.
	Käytetty maito ei sovi vaahdottamiseen.	Erilaiset maidot vaahtoutuvat eri tavalla ja ovat koostumukseltaan erilaisia. Seuraavien maitolaatujen on todettu testeissä vaahtoutuvan hyvin: kevyt- tai täysmaito ja laktoositon maito.
LatteGo-yksikön maitosäiliön pohjasta vuotaa maitoa.	Kehystä ja maitosäiliötä ei ole koottu oikein.	Aseta ensin maitosäiliön yläosa kehikon yläosassa olevan koukun alle. Paina sitten maitosäiliön alaosa sisään. Kuulet napsahduksen, kun se lukkiutuu paikalleen.
Laite vaikuttaa vuotavan.	Laite käyttää vettä sisäjärjestelmän ja kahviyksikön huuhteluun. Vesi virtaa sisäisestä järjestelmästä suoraan tippa-alustaan. Tämä on normaalia.	Tyhjennä tippa-alusta joka päivä tai heti, kun punainen täyden tippa-alustan ilmaisin ponnahtaa tippa-alustan kannen läpi. Vinkki: Kerää huuhteluveesi ja vähennä tippa-alustalla olevan veden määrää asettamalla kuppi suuttimen alle.

Ongelma	Syy	Ratkaisu
	Tippa-alusta on liian täynnä ja vuosi yli. Tämän vuoksi näyttää siltä, että laite vuotaa.	Tyhjennä tippa-alusta joka päivä tai heti, kun punainen täyden tippa-alustan ilmaisin ponnahtaa tippa-alustan kannen läpi.
	Vesisäiliötä ei ole asetettu kokonaan paikalleen, ja laite imee sisäänsä ilmaa.	Varmista, että vesisäiliö on oikeassa asennossa: irrota se ja aseta se takaisin paikalleen, työntämällä sen mahdollisimman syvälle.
	Kahviyksikkö on likainen tai tukkeutunut.	Huuhtelee kahviyksikkö.
	Laitetta ei ole asetettu vaakasuoralle pinnalle.	Aseta laite vaakasuoralle pinnalle siten, että tippa-alusta ei ylivuoda ja että täyden tippa-alustan ilmaisin toimii oikein.
	Vesisäiliötä ei ole asetettu kokonaan paikalleen, ja laite imee sisäänsä ilmaa.	Varmista, että vesisäiliö on oikeassa asennossa: irrota se ja aseta se takaisin paikalleen, työntämällä sen mahdollisimman syvälle.
En pysty aktivoimaan AquaClean-vesisuodatinta, ja laite pyytää kalkinpoistoa.	Suodatinta ei ole asennettu tai vaihdettu ajoissa sen jälkeen, kun AquaClean-vesisuodattimen merkkivalo on alkanut vilkkua. Tämä tarkoittaa, että laitteessa on kalkkia.	Tee laitteessa ensin kalkinpoisto ja asenna AquaClean-vesisuodatin sen jälkeen.
Uusi vesisuodatin ei sovi paikalleen.	Yrität asentaa jonkin muun kuin AquaClean-vesisuodattimen.	Vain AquaClean-vesisuodatin sopii laitteeseen.
	AquaClean-vesisuodattimen kumirengas ei ole paikallaan.	Aseta AquaClean-vesisuodattimen kumirengas takaisin paikalleen.
Laitteesta kuuluu voimakasta melua.	On täysin normaalia, että laitteesta kuuluu käytön aikana ääniä.	Jos laitteesta alkaa kuulua muunlaisia ääniä, puhdista kahviyksikkö ja voitele se (katso 'Kahviyksikön voiteleminen').
	AquaClean-vesisuodatinta ei ole valmisteltu asianmukaisesti, ja laite imee sisäänsä ilmaa.	Poista AquaClean-vesisuodatin vesisäiliöstä ja valmistelee se asianmukaisesti käyttöä varten, ennen kuin asetat sen takaisin paikalleen. Katso vaiheittaiset ohjeet luvusta AquaClean-vesisuodatin.
	Vesisäiliötä ei ole asetettu kokonaan paikalleen, ja laite imee sisäänsä ilmaa.	Varmista, että vesisäiliö on oikeassa asennossa: irrota se ja aseta se takaisin paikalleen, työntämällä sen mahdollisimman syvälle.

Tekniset tiedot

Valmistaja pidättää oikeuden parantaa tuotteen teknisiä ominaisuuksia. Kaikki esiasetetut määrät on likimääräisiä.

Kuvaus	Arvo
Koko (l x k x s)	246 x 372 x 433 mm
Paino	7–7.5 kg
Virtajohdon pituus	1000 mm
Vesisäiliö	1,8 litraa, irrotettava
Kahvipapusaäiliön tilavuus	275 g
Kahvijauhesäiliön kapasiteetti	12 kiekkoa
LatteGo-yksikön (maitosäiliön) kapasiteetti	250 ml
Suuttimen säädettävä korkeus	85–145 mm
Nimellisjännite – nimellisteho – virransyöttö	Katso huoltoluukun sisällä oleva arvotarra (kuva A11)

Innehåll

Översikt över bryggaren (bild A)	226
Kontrollpanel (bild B)	226
Inledning	227
Före första användningen	227
Brygga drycker	229
Ändra maskininställningar	231
Ta ur och sätta i bryggruppen	233
Rengöring och underhåll	234
AquaClean-vattenfilter	236
Ställa in vattnets hårdhetsgrad	238
Avkalkningsprocess (30 min.)	238
Beställa tillbehör	239
Felsökning	240
Tekniska specifikationer	245

Översikt över bryggaren (bild A)

A1	Kontrollpanel	A10	Servicelucka
A2	Kopphållare	A11	Informationsetikett med modellnummer
A3	Fack för förmalet kaffe	A12	Vattenbehållare
A4	Bönbehållarens lock	A13	Pip för varmt vatten
A5	Justerbart kaffemunstycke	A14	Behållare för malet kaffe
A6	Stickkontakt	A15	Frontpanel på behållare för malet kaffe
A7	Vred för val av malning	A16	Lock till droppbricka
A8	Behållare för kaffeböner	A17	Droppbricka
A9	Bryggruppen	A18	Indikator för full droppbricka

Tillbehör

A19	Smörj fettstüb	A22	Testremsa för vattnets hårdhetsgrad
A20	AquaClean-vattenfilter	A23	Klassisk mjölkskummare (endast vissa modeller)
A21	Doseringsskopa	A24	LatteGo (mjölkbehållare) (endast vissa modeller)

Kontrollpanel (bild B)

Se bild B för en översikt över alla knappar och ikoner. Beskrivningen finns nedanför.

i En del av knapparna/ikonerna finns endast på vissa modeller.

B1	På/av-knapp	B7	Varningsikoner
B2	Dryckesikoner*	B8	Startlampa
B3	Ikon för aromstyrka/förmalet kaffe	B9	Start/stopp ►■-knapp
B4	Ikon för dryckesmängd	B10	Ikon för avkalkning
B5	Ikon för mjölmängd (endast vissa modeller)	B11	AquaClean-ikon
B6	Ikon för kaffetemperatur (endast vissa modeller)		

*Dryckesikoner: espresso, espresso lungo, kaffe, americano, cappuccino, latte macchiato, varmt vatten, ånga (endast vissa modeller)

Inledning

Grattis till ditt köp av en helautomatisk kaffebyggare från Philips! För att dra full nytta av den support som Philips erbjuder kan du registrera din produkt på www.philips.com/welcome.

Läs noggrant det separata häftet med säkerhetsinformation innan du använder bryggaren för första gången och spara det för framtida bruk.

För att du ska komma igång och få ut mesta möjliga av din kaffebyggare erbjuder Philips support på olika sätt. I förpackningen hittar du:

- 1 Den här användarhandboken med bildbaserade instruktioner och mer detaljerad information om rengöring och underhåll.

i Det finns många versioner av den här espressobryggaren och de har olika funktioner. Versionerna har olika modellnummer. Modellnumret finns på etiketten insidan av underhållsluckan (se bild A11).

- 2 Det separata säkerhetshäftet med instruktioner för hur du använder apparaten på ett säkert sätt.
- 3 Om du vill ha onlinesupport (vanliga frågor, filmer m.m.) skannar du QR-koden på utsidan av detta häfte eller går in på www.philips.com/coffee-care

i Den här bryggaren har testats med riktigt kaffe. Även om den har rengjorts mycket noggrant kan det finnas vissa kafferester kvar. Men, vi garanterar dig att din bryggare är helt ny.

Bryggaren anpassar automatiskt mängden malet kaffe som används för att få fram ett kaffe med bästa möjliga smak. Du bör börja med att brygga 5 koppar för att låta bryggaren slutföra sin självjustering.

Se till att skölja LatteGo (mjölkbehållaren) eller den klassiska mjölkskummaren före första användningen.

Före första användningen

1. Ställa in bryggaren

När du slagit på bryggaren kan lite vatten pumpas ut från varmvattenmunstycket eller kaffepipen. Det är normalt.

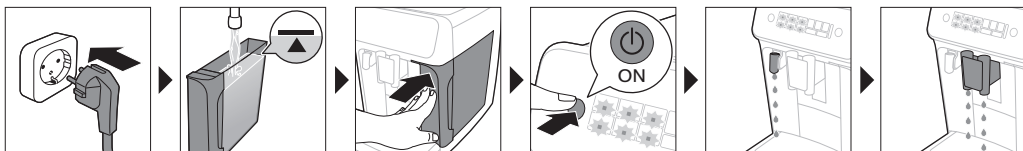

2. Aktivera AquaClean-vattenfiltret (5 min.)

Mer information finns i kapitlet AquaClean-vattenfilter.

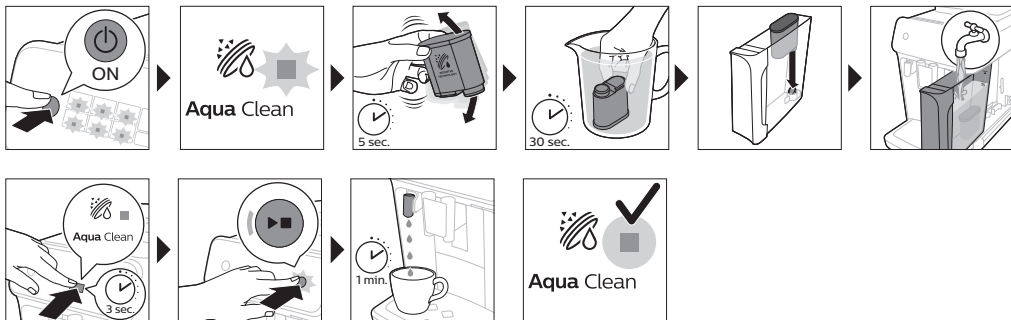

3. Ställa in vattnets hårdhetsgrad

Se kapitlet "Ställa in vattnets hårdhetsgrad" för stegvisa instruktioner. Standardinställningen för hårdhetsgraden för vatten är 4. hårt vatten.

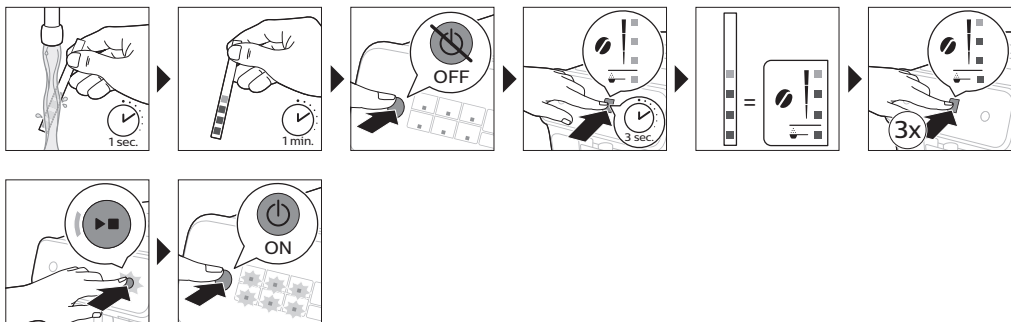

4. Montera LatteGo (endast vissa modeller)

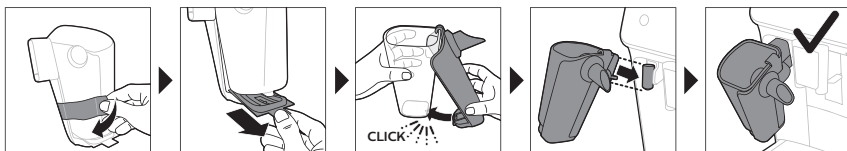

5. Montera den klassiska mjölkskummaren (endast vissa modeller)

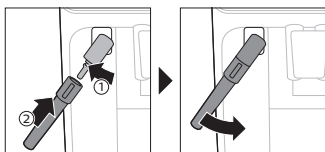

Brygga drycker

Allmänna steg

- 1 Fyll vattentanken med kranvatten och bönbehållaren med bönor.
- 2 Slå på bryggaren genom att trycka på på/av-knappen.
 - Bryggaren värms upp och genomför den automatiska sköljningscykeln. Under uppvärmningen tänds lamporna i dryckesikonerna och släcks sedan långsamt en i taget.
 - När alla lampor i dryckesikonerna lyser stadigt är maskinen redo att användas.
- 3 Placera en kopp under kaffemunstycket. Dra kaffemunstycket uppåt eller nedåt om du vill justera höjden efter storleken på koppen eller glaset som du använder (Bild 1).

Anpassa dina drycker

Med den här bryggaren kan du ändra inställningarna för en dryck på det sätt du själv önskar. När du har valt en dryck kan du:

- 1 Justera aromstyrkan genom att trycka på ikonen för aromstyrka (Bild 2). Det finns 3 styrkor, den lägsta är mildast och den högsta är starkast.
- 2 Justera dryckesmängden genom att trycka på ikonen för dryckesmängd (Bild 3) och/eller mjölmängd (endast vissa modeller). Det finns 3 mängder: låg, medel och hög.

i Du kan även justera kaffetemperaturen efter dina önskemål (se 'Ställa in kaffetemperaturen').

Brygga kaffe av kaffebönor

- 1 Tryck på önskad ikon för att brygga en kopp kaffe.
 - Lamporna för aromstyrka och mängd tänds och visar den inställning som valts tidigare.
 - Du kan justera drycken efter önskad smak (se 'Anpassa dina drycker').
- 2 Tryck på start/stopp-knappen ►■.
 - Lampan i dryckesikonen blinkar medan drycken pumpas ut.

i Endast vissa modeller: En americano görs med espresso och vatten. Om du brygger en americano pumpar bryggaren först ut en espresso och sedan vatten.

- 3 Tryck på start/stopp-knappen ►■ igen om du vill avbryta upphållningen av drycken innan maskinen är klar.

i Tryck på dryckesikonen två gånger om du vill brygga två koppar kaffe samtidigt. Lampan 2x tänds.

Brygga mjölkbaseade drycker med LatteGo (mjölkbehållare)

A LatteGo består av en mjölkbehållare, en ram och ett förvaringslock. För att förhindra läckage ska du se till att ramen och mjölkbehållaren är korrekt monterade innan du fyller på mjölkbehållaren.

- 1 Montera LatteGo genom att först sätta i mjölkbehållaren under kroken högst upp på ramen (Bild 4). Tryck sedan dit nederdelen av mjölkbehållaren. Du hör ett klick när den låser fast på plats (Bild 5).

Obs! Se till att mjölkbehållaren och ramen är rena innan du sätter ihop dem.

- 2 Luta lite på LatteGo och sätt den på varmvattenmunstycket (Bild 6). Tryck sedan tills den låses på plats (Bild 7).
- 3 Fyll LatteGo med mjölk upp till den indikerade nivån på mjölkbehållaren för den dryck du brygger (Bild 8). Fyll inte på mjölkbehållaren över maxnivån.

i Om du har anpassat mjölmängden kan du behöva fylla mjölkbehållaren med mer eller mindre mjölk än den mängd som indikeras för denna dryck i LatteGo.

☺ Vi rekommenderar att du alltid använder mjölk som kommer direkt från kylan för bästa möjliga resultat.

- 4 Ställ en kopp på droppbrickan.
- 5 Tryck på ikonen för den mjölkbaseade dryck du önskar.
 - Du kan nu justera drycken efter dina önskemål (se 'Anpassa dina drycker').
- 6 Tryck på start/stopp-knappen ►■.
 - Lampan i dryckesikonen blinkar medan drycken pumpas ut. Om du brygger cappuccino eller latte macchiato pumpar bryggaren först ut mjölk och sedan kaffe. Om du brygger caffè latte pumpar bryggaren först ut kaffe och sedan mjölk.
 - Tryck på start/stopp-knappen ►■ om du vill avbryta upphållningen av drycken innan maskinen har pumpat ut den förinställda mängden.
- 7 Håll start/stopp-knappen ►■ intryckt om du vill avbryta upphållningen av hela drycken (mjölk och kaffe) innan maskinen är klar.

Skumma mjölk med klassisk mjölkskummare

☺ Vi rekommenderar att du alltid använder mjölk som kommer direkt från kylan för bästa möjliga skum.

- 1 Luta det svarta silikonhandtaget på maskinen åt vänster och skjut fast mjölkskummaren på den (Bild 9).
- 2 Fyll en mjölkkanne med ca 100 ml mjölk för cappuccino eller ca 150 ml mjölk för latte macchiato.
- 3 Håll kannan så att mjölkskummaren är nedsänkt i mjölken ca 1 cm.
- 4 Tryck på ångikonen (Bild 10).
 - Lampan i ångikonen tänds och startlampan börjar blinka.
- 5 Tryck på start/stopp-knappen ►■ för att skumma mjölken (Bild 11).
 - Bryggaren värms upp och ånga trycks in i mjölken så att den skummas.
- 6 När mjölkskummet i mjölkkanne har nått önskad volym trycker du på start/stopp-knappen ►■ igen för att sluta skumma mjölk.

i Skumma aldrig mjölk längre än 90 sekunder. Skumfunktionen stängs av automatiskt efter 90 sekunder.

i Du behöver inte röra mjölkkanne under skumningen för att få den bästa kvaliteten.

Brygga kaffe av förmalet kaffe

Du kan välja förmalet kaffe i stället för bönor, t.ex. om du föredrar en annan typ av kaffe eller koffeinfritt kaffe.

- 1 Tryck på på/av-knappen när du vill slå på bryggaren och vänta tills den är redo att användas.
- 2 Öppna locket till facket för förmalet kaffe och håll en struken doseringskopa med förmalet kaffe i behållaren (Bild 12). Stäng sedan locket.
- 3 Placera en kopp under kaffemunstycket.
- 4 Välj en dryck.
- 5 Tryck på ikonen för aromstyrka i 3 sekunder (Bild 13).
 - Lampan för förmalet kaffe tänds och startlampan börjar blinka.
- 6 Tryck på start/stopp-knappen ►■.
- 7 Tryck på start/stopp-knappen ►■ igen om du vill avbryta upphållningen av drycken innan maskinen är klar.

i Om du använder förmalet kaffe kan du endast brygga en kaffedryck åt gången.

i Förmalet kaffe är inte en inställning som sparas som tidigare vald inställning för styrka. Du måste trycka på ikonen för aromstyrka i 3 sekunder varje gång du vill använda förmalet kaffe.

i Du kan inte välja en annan aromstyrka när du väljer förmalet kaffe.

Välja varmt vatten

- 1 Om LatteGo eller mjölkskummaren är ansluten, ta bort den från bryggaren.
- 2 Tryck på varmvattenikonen (Bild 14).
 - Lamporna för dryckesmängd tänds och visar den dryckesinställning som valts tidigare för varmt vatten.
- 3 Justera mängden varmt vatten efter dina önskemål genom att trycka på ikonen för dryckesmängd (Bild 3).
- 4 Tryck på start/stopp-knappen ►■.
 - Lampan i varmvattenikonen blinkar och varmt vatten pumpas ut från varmvattenmunstycket (Bild 15).
- 5 Tryck på start/stopp-knappen ►■ igen om du vill avbryta upphållningen av varmt vatten innan maskinen är klar.

Ändra maskininställningar

Justera stand-by-tiden

- 1 Stäng av bryggaren genom att trycka på på/av-knappen.
- 2 När bryggaren är avstängd: tryck och håll ned ikonen för avkalkning (Bild 16) tills att lampan för avkalkning och lamporna för aromstyrka tänds (Bild 17).
- 3 Tryck på ikonen för aromstyrka för att välja stand-by-tid: 15, 30, 60 eller 180 minuter. 1, 2, 3 eller 4 lampor för aromstyrka tänds.
- 4 När du är klar med inställningen av stand-by-tiden trycker du på start/stopp-knappen . Bryggaren stängs av.
- 5 Slå på bryggaren igen genom att trycka på på/av-knappen.

Programmera den högsta standardinställningen för dina drycker

Maskinen har 3 standardinställningar för varje dryck: låg, medel och hög. Du kan bara justera mängden för den högsta inställningen. Den nya mängden kan lagras så snart startlampan börjar blinka.

i Montera LatteGo och håll mjölk i den innan du börjar programmera mängden för en mjölkdryck.

- 1 Justera inställningen för den största mängden genom att hålla ikonen för den dryck du vill justera intryckt i 3 sekunder.
 - Den övre lampan för ikonen för dryckesmängd och den övre lampan för ikonen för mjölmängd (endast vissa modeller) börjar blinka och start/stopp-knappen ►■ börjar blinka, vilket visar att programmeringsläget har startat.
- 2 Tryck på start/stopp-knappen ►■. Bryggaren börjar brygga den valda drycken.
 - Startlampan börjar först lysa med fast sken. När bryggaren är redo att lagra den justerade volymen börjar start/stopp-lampan att blinka.
- 3 Tryck på start/stopp-knappen ►■ igen när koppen innehåller önskad mängd kaffe eller mjölk.
 - Om du brygger cappuccino eller latte macchiato kommer mjölken att pumpas ut först. Tryck på start/stopp-knappen ►■ när koppen innehåller önskad mängd mjölk. Bryggaren börjar då pumpa ut kaffet automatiskt. Tryck på start/stopp-knappen ►■ igen när koppen innehåller önskad mängd.

När du har programmerat den nya högsta standardmängden för en dryck kommer bryggaren att pumpa ut den nya mängden varje gång du väljer den största mängden för denna dryck.

i Du kan bara justera nivån för den största standardmängden.

i Information om att återgå till standardinställningarna för mängd finns i Återställa fabriksinställningar.

Ställa in kaffetemperaturen

Bryggare utan temperaturikon

- 1 **Stäng av** bryggaren genom att trycka på på/av-knappen.
- 2 När bryggaren är avstängd: håll ikonen för kaffemängd intryckt tills lamporna i ikonen tänds (Bild 18).
- 3 Tryck på mängdikonerna för att välja önskad temperatur: normal, hög eller max.
 - Lamporna 1, 2 respektive 3 tänds.
- 4 När du är klar med inställningen av kaffetemperaturen trycker du på start/stopp-knappen ►■.
- 5 Slå på bryggaren igen genom att trycka på på/av-knappen.

i Om du inte stänger av bryggaren själv stängs den av automatiskt efter en stund.

Bryggare med temperaturikon (endast EP3221)

- 1 Tryck på ikonen för kaffetemperatur upprepade gånger för att välja önskad temperatur.

Återställa fabriksinställningar

Det går att när som helst återställa bryggarens dryckesinställningar till standarden.

i Du kan bara återställa standardinställningarna när bryggaren är avstängd.

- 1 Stäng av bryggaren genom att trycka på på/av-knappen.
- 2 Håll espressoikonen intryckt i 3 sekunder.
 - Mittenlamporna i ikonerna för dryckesinställning tänds. Start/stopp-lampan börjar blinka, vilket visar att inställningarna kan återställas.
- 3 Tryck på start/stopp-knappen ►■ för att bekräfta att du vill återställa inställningarna.
- 4 Slå på bryggaren igen genom att trycka på på/av-knappen.

Ändra inställningarna för malningsgraden

Du kan ändra kaffestyrkan med vredet för malningsinställningen inne i behållaren för kaffeböror. Ju lägre malningsinställning, desto finare mals kaffeböror och desto starkare blir kaffet. Du kan välja mellan tolv olika malningsinställningar.

Bryggaren är byggd för att utvinna bästa möjliga smak från dina kaffeböror. Därför rekommenderar vi att du inte ändrar malningsinställningarna förrän du bryggt 100–150 koppar (ca 1 månads användning).

i Du kan endast justera kaffekvarnens malningsinställning när bryggaren mal kaffeböror. Du måste brygga två till tre drycker innan hela skillnaden märks.

A Vrid inte vredet för malningsinställningen mer än ett steg i taget för att förhindra skador på kvarnen.

- 1 Placera en kopp under kaffemunstycket.
- 2 Öppna locket till behållaren för kaffeböror.
- 3 Tryck på espressoikonen och tryck sedan på start/stopp-knappen ►■.
- 4 När kaffekvarnen startar malningen trycker du ned vredet för malningsinställningen och vrider det till vänster eller höger. (Bild 19)

Inaktivera pipljuden på kontrollpanelen

- 1 Stäng av bryggaren genom att trycka på på/av-knappen.
- 2 När bryggaren är avstängd håller du kaffeikonen (espresso lungo-ikon för EP3221) intryckt tills lampan på ikonen tänds. Startlampan börjar blinka.
- 3 Tryck på kaffeikonen igen för att inaktivera pipljuden på kontrollpanelen. Lampan i kaffeikonen släcks.
- 4 Bekräfta ditt val genom att trycka på start/stopp-knappen.
- 5 Slå på bryggaren igen genom att trycka på på/av-knappen. Pipljuden på kontrollpanelen har nu inaktiverats.

Obs! Om lampan i kaffeikonen inte tänds efter att ha tryckt och hållit ikonen intryckt innebär det att pipljuden på kontrollpanelen redan har inaktiverats. Om du vill aktivera dem igen trycker du på ikonen igen och bekräftar genom att trycka på start/stopp-knappen.

Pipljuden i på/av-knappen och i start/stopp-knappen kan inte inaktiveras.

Ta ur och sätta i brygggruppen

Besök www.philips.com/coffee-care för detaljerade videoinstruktioner om hur du tar ut, sätter in och rengör brygggruppen.

Ta ut brygggruppen ur bryggaren.

- 1 Stäng av bryggaren.

- 2 Ta ur vattenbehållaren och öppna underhållsluckan (Bild 20).
- 3 Tryck på PUSH-handtaget (Bild 21) och dra i brygggruppens handtag för att dra ut den ur bryggaren (Bild 22).

Sätta tillbaka brygggruppen

A Innan du skjuter in brygggruppen i bryggaren igen ser du till att den är i rätt läge.

- 1 Kontrollera att brygggruppen är korrekt isatt. Pilen på den gula cylindern på den sidan av brygggruppen ska vara i linje med den svarta pilen och N (Bild 23).
 - Om de inte är i linje, tryck ned spaken tills den kommer i kontakt med brygggruppens (Bild 24) bas.
- 2 Skjut in brygggruppen i bryggaren längs spåren på sidorna (Bild 25) till den låser fast i rätt position med ett klick (Bild 26). Tryck inte på PUSH-knappen.
- 3 Stäng underhållsluckan och sätt tillbaka vattenbehållaren.

Rengöring och underhåll

Regelbunden rengöring och underhåll håller din bryggare i toppskick och säkerställer att kaffet smakar gott under lång tid framöver och att kaffeflödet är jämt.

Se tabellen nedan för en detaljerad beskrivning av när och hur du rengör bryggarens alla löstagbara delar. Du hittar mer detaljerad information och videoinstruktioner på www.philips.com/coffee-care. Bild D innehåller en översikt över vilka delar som kan diskas i diskmaskinen.

Löstagbara delar	När den ska rengöras	Hur den ska rengöras
Brygggrupp	Varje vecka	Ta ut brygggruppen ur bryggaren (se 'Ta ur och sätta i brygggruppen'). Skölj den under kranen (se 'Rengör brygggruppen under kranen').
	Varje månad	Rengör brygggruppen med avfettningstabletter (se 'Rengör brygggruppen med avfettningstabletter') från Philips.
Klassisk mjölkskummare	Efter varje användning	Pumpa först ut varmt vatten med mjölkskummaren ansluten till bryggaren för noggrann rengöring. Ta sedan bort mjölkskummaren från bryggaren och ta isär den. Rengör alla delar under rinnande vatten eller diska dem i diskmaskinen.
Fack för föralet kaffe	Kontrollera behållaren för föralet varje vecka för att se om den är igensatt.	Dra ur bryggarens sladd och ta ut brygggruppen. Öppna locket till behållaren för föralet kaffe och sätt in handtaget på kaffemåttet. Flytta handtaget uppåt och nedåt tills det tilltärpta malna kaffet faller ut (Bild 27). Besök www.philips.com/coffee-care för detaljerade videoinstruktioner.
Behållare för malet kaffe	Töm behållaren för malet kaffe när bryggaren visar ett meddelande om detta. Rengör den en gång i veckan.	Ta alltid ur behållaren för malet kaffe när bryggaren är PÅ. Skölj den under rinnande vatten med lite diskmedel eller diska den i diskmaskinen. Frontpanelen på behållaren för malet kaffe kan inte diskas i diskmaskin.

Löstagbara delar	När den ska rengöras	Hur den ska rengöras
Droppbricka	Töm droppbrickan varje dag eller när indikatorn för full droppbricka blir synlig genom droppbrickan (Bild 28). Rengör droppbrickan varje vecka.	Ta bort droppbrickan (Bild 29) och skölj den under rinnande vatten med lite diskmedel. Du kan även rengöra droppbrickan i diskmaskinen. Frontpanelen på behållaren för malet kaffe (bild A15) kan inte diskas i diskmaskin.
LatteGo	Efter varje användning	Skölj LatteGo under vattenkranen eller diska den i diskmaskinen.
Smörja bryggruppen	Varannan månad	Titta i smörjningstabellen och smörj bryggruppen med smörjfett från Philips (se 'Smörjning av bryggruppen').
Vattenbehållare	Varje vecka	Skölj vattenbehållaren under kranen

Rengöring av bryggruppen

Regelbunden rengöring av bryggruppen förhindrar att kafferester täpper till de inre kretsarna. Besök www.philips.com/coffee-care för instruktionsvideor om hur du tar ut, sätter in och rengör bryggruppen.

Rengör bryggruppen under kranen

- 1 Ta ur bryggruppen ur bryggaren (se 'Ta ur och sätta i bryggruppen').
- 2 Skölj bryggruppen noggrant med vatten. Rengör bryggruppens övre filter (Bild 30) försiktigt.
- 3 Låt bryggruppen lufttorka innan du sätter tillbaka den. Torka inte bryggruppen med en handduk eftersom det kan leda till att tygfibrer samlas i bryggruppen.

Rengör bryggruppen med avfettningstabletter

Använd endast avfettningstabletter från Philips.

- 1 Ställ en kopp under kaffepipen. Fyll vattentanken med rent vatten.
- 2 Lägg en avfettningstablett i facket för förmalet kaffe.
- 3 Tryck på kaffeikonen och håll sedan ikonen för aromstyrka intryckt i 3 sekunder för att välja funktionen för förmalet kaffe (Bild 2).
- 4 Lägg inte något förmalet kaffe i behållaren. Tryck på start/stopp-knappen ►■ för att påbörja brygningen. När en halv kopp vatten har bryggets drar du ur kontakten till bryggaren.
- 5 Låt avfettningslösningen verka i minst 15 minuter.
- 6 Sätt in stickkontakten i vägguttaget igen, starta maskinen och låt den slutföra brygningen. Töm koppen.
- 7 Ta ur vattenbehållaren och öppna underhållsluckan. Ta ur bryggruppen (se 'Ta ut bryggruppen ur bryggaren.') och skölj den ordentligt under rinnande vatten.
- 8 Sätt tillbaka bryggruppen och vattenbehållaren och ställ en kopp under kaffepipen.
- 9 Tryck på kaffeikonen och håll sedan ikonen för aromstyrka intryckt i 3 sekunder för att välja funktionen för förmalet kaffe (Bild 2). Lägg inte något förmalet kaffe i behållaren. Tryck på start/stopp-knappen ►■ för att påbörja brygningen. Upprepa detta två gånger. Töm koppen.

Smörjning av bryggruppen

Smörj bryggruppen varannan månad för att säkerställa att de rörliga delarna kan röras utan motstånd.

- 1 Applicera ett tunt lager fett på kolven (grå del) i bryggruppen (Bild 31).

- 2 Applicera ett tunt lager fett runt axeln (grå del) i botten av bryggruppen (Bild 32).
- 3 Applicera ett tunt lager fett på skenorna längs båda sidorna (Bild 33).

Rengöra LatteGo (mjölkbehållare)

Rengöra LatteGo efter varje användning

- 1 Ta ut LatteGo från bryggaren (Bild 34).
- 2 Håll ut återstående mjölk.
- 3 Tryck på låsknappen och lossa mjölkbehållaren från ramen på LatteGo (Bild 35).
- 4 Diska alla delar i diskmaskin eller under rinnande vatten med ljummet vatten och lite diskmedel.

Rengöring av den klassiska mjölkskummaren

Rengöra den klassiska mjölkskummaren efter varje användning

Av hygienskäl och för att undvika att mjölkrester lagras ska mjölkskummaren rengöras varje gång du använder den.

- 1 Placera en kopp under mjölkskummaren.
- 2 Tryck på ångikonen och tryck sedan på start/stopp-knappen ►■ för att börja pumpa ut ånga och ta bort eventuell mjölk som finns kvar i mjölkskummaren.
- 3 Stoppa ångan efter några sekunder genom att trycka på start/stopp-knappen ►■ igen.
- 4 Torka av mjölkskummaren med en fuktad trasa.

Daglig rengöring av den klassiska mjölkskummaren

- 1 Låt mjölkskummaren svalna helt.
- 2 Luta mjölkskummaren åt vänster (Bild 36) och ta bort både metalldelen och silikondelen (Bild 37).
- 3 Ta isär de två delarna (Bild 38) och skölj dem med rent vatten eller diska dem i diskmaskinen. Kontrollera att det lilla hålet på metallröret är helt rent och inte igentäppt av mjölkrester.
- 4 Sätt ihop de två delarna av mjölkskummaren och sätt tillbaka mjölkskummaren på bryggaren igen.

AquaClean-vattenfilter

Din bryggare har AquaClean. AquaClean-vattenfiltret kan placeras i vattentanken för att bevara kaffets smak. Det minskar även behovet av avkalkning, genom att minska mängden kalkavlagringar i bryggaren. Du kan köpa ett AquaClean-vattenfilter från din lokala återförsäljare, från auktoriserade servicecenter eller online på www.philips.com/parts-and-accessories.

AquaClean-ikon och lampa

Bryggaren har en lampa (Bild 39) för AquaClean-vattenfiltret som visar filtrets status. Använd tabellen nedan för att se vilka åtgärder som krävs när lampan lyser eller när den blinkar.



När du använder bryggaren för första gången börjar lampan för AquaClean blinka med orange färg. Det visar att du kan börja använda AquaClean-vattenfiltret. Om du inte aktiverar ett AquaClean-vattenfilter släcks lampan automatiskt efter en stund.



När du har installerat filtret och aktiverat det med AquaClean-ikonen börjar lampan för AquaClean att lysa med blå färg för att bekräfta att AquaClean-vattenfiltret är aktivt.



När filtret är förbrukat börjar AquaClean-lampan blinka med orange färg igen för att påminna dig om att byta ut filtret mot ett nytt.



Du kan fortfarande aktivera ett AquaClean-filter när den orangefärgade AquaClean-lampan är släckt, men du måste avkalka bryggaren först.

Aktivera AquaClean-vattenfiltret (5 min.)

i Bryggaren känner inte av automatiskt att ett filter har satts in i vattenbehållaren. Du måste därför aktivera varje nytt AquaClean-vattenfilter som du installerar med hjälp av AquaClean-ikonen.

Du kan fortfarande aktivera ett AquaClean-vattenfilter när den orangefärgade AquaClean-lampan är släckt, men du måste avkalka bryggaren först.

i Bryggaren måste vara fullständigt fri från kalkavlagringar innan du använder AquaClean-vattenfiltret.

Innan du aktiverar AquaClean-vattenfiltret måste det förberedas genom att blötläggas i vatten enligt beskrivningen nedan. Om du inte gör det kan det hända att luft dras in i bryggaren i stället för vatten, vilket låter mycket och förhindrar bryggaren från att brygga kaffe.

- 1 Kontrollera att bryggaren är påslagen.
- 2 Skaka filtret i ca 5 sekunder (Bild 40).
- 3 Vänd filtret upp och ned, sänk ned det i en kanna med kallt vatten och skaka/tryck på det (Bild 41).
- 4 Filtret är nu förberett och kan sättas in i vattenbehållaren.
- 5 Placera filtret vertikalt i filterhållaren i vattenbehållaren. Tryck ned det så långt som möjligt (Bild 42).
- 6 Fyll vattenbehållaren med rent vatten och sätt tillbaka den i bryggaren.
- 7 Ta bort LatteGo om den är ansluten.
- 8 Placera en skål under varmvattenmunstycket/mjölkskummaren.
- 9 Tryck på ikonen för AquaClean i 3 sekunder (Bild 43). Startlampan börjar blinka.
- 10 Tryck på start/stopp-knappen ►■ för att påbörja aktiveringsprocessen.
- 11 Varmt vatten pumpas ut från varmvattenmunstycket/mjölkskummaren (3 min.).
- 12 När aktiveringsprocessen är klar tänds den blå AquaClean-lampan för att bekräfta att AquaClean-vattenfiltret har aktiverats korrekt.

Byta AquaClean-vattenfiltret (5 min.)

Filtret slutar att fungera när 95 liter vatten har runnit genom det. AquaClean-lampan börjar lysa med orange färg och börjar blinka för att påminna dig om att byta filtret. Så länge den blinkar kan du byta ut filtret utan att avkalka bryggaren först. Den orangefärgade lampan släcks så småningom om du inte byter AquaClean-vattenfiltret. I så fall kan du fortfarande byta filtret, men du måste först avkalka bryggaren.

När den orangefärgade AquaClean-lampan blinkar:

- 1 Ta ur det gamla AquaClean-vattenfiltret.
- 2 Installera ett nytt filter och aktivera det enligt beskrivningen i kapitlet Aktivera AquaClean-vattenfiltret (5 min.).

i Byt ut AquaClean-vattenfiltret minst var tredje månad, även om bryggaren ännu inte har indikerat att filtret behöver bytas ut.

Inaktivera AquaClean-påminnelse

Om du inte vill använda Philips AquaClean-vattenfilter längre kan du alltid inaktivera AquaClean-påminnelserna (AquaClean-lampan blinkar med orange ljus):

- 1 Stäng av bryggaren genom att trycka på på/av-knappen.
- 2 När bryggaren är avstängd trycker du och håller AquaClean-ikonen intryckt tills lampan på denna ikon tänds. Startlampan börjar blinka.
- 3 Tryck på AquaClean-ikonen igen för att inaktivera påminnelserna. Lampan i AquaClean-ikonen släcks.
- 4 Bekräfta ditt val genom att trycka på start/stopp-knappen.
- 5 Slå på bryggaren igen genom att trycka på på/av-knappen. AquaClean-påminnelserna är nu inaktiverade.

Obs! Aktiveringen av ett nytt AquaClean-filter aktiverar automatiskt AquaClean-påminnelserna.

Ställa in vattnets hårdhetsgrad

 Vi rekommenderar att du anpassar bryggaren till vattnets hårdhetsgrad i din region för att få optimala prestanda och ge bryggaren en längre livslängd. Detta förhindrar även att du behöver kalka av bryggaren så ofta. Standardinställningen för hårdhetsgraden för vatten är 4. hårt vatten.

Du kan testa vattnets hårdhetsgrad i din region med hjälp av de medföljande testremorna.

- 1 Doppa den medföljande remsan för hårdhetstestning i kranvatten eller håll den under rinnande vatten under en sekund (Bild 44).
- 2 Vänta 1 minut. Antalet rutor som blir röda på testremman visar vattnets hårdhet (Bild 45).

Ställ in bryggaren på rätt hårdhetsgrad för vatten:

- 1 **Stäng av** bryggaren genom att trycka på på/av-knappen.
- 2 När bryggaren är avstängd håller du ikonen för aromstyrka intryckt tills alla lampor i ikonen tänds (Bild 2).
- 3 Tryck på ikonen för aromstyrka 1, 2, 3 eller 4 gånger. Det antal lampor som lyser ska vara samma som antalet röda rutor på testremman (Bild 46). Om det inte syns några röda rutor på testremman (alla rutor är gröna) väljer du en lampan.
- 4 När du har ställt in rätt hårdhet för vattnet trycker du på start/stopp-knappen .
- 5 Slå på bryggaren genom att trycka på på/av-knappen.

 Eftersom du bara ställer in vattnets hårdhetsgrad en gång används funktionen för aromstyrka för att välja vattnets hårdhet. Det påverkar inte aromstyrkan för de drycker du brygger efter detta.

Avkalkningsprocess (30 min.)

Använd endast Philips avkalkningsmedel. Du bör absolut inte använda ett avkalkningsmedel baserat på svavelsyra, saltsyra, sulfaminsyra eller ättiksyra (ättika) eftersom detta kan skada bryggarens vattenkrets och inte upplösa kalkavlagringarna ordentligt. Om du inte använder Philips avkalkningsmedel blir garantin ogiltig. Garantin blir också ogiltig om du inte avkalkar bryggaren. Du kan köpa Philips avkalkningsmedel i onlinebutiken på www.philips.com/coffee-care.

Bryggaren behöver kalkas av när lampan för Calc/Clean börjar blinka långsamt.

- 1 Kontrollera att bryggaren är påslagen.

- 2 Om LatteGo eller mjölkskummaren är ansluten, ta bort den från bryggaren.
- 3 Ta bort droppbrickan och behållaren för malet kaffe, töm dem och sätt sedan tillbaka dem på plats.
- 4 Ta bort vattenbehållaren och töm den. Ta sedan ut AquaClean-vattenfiltret.
- 5 Håll hela flaskan med avkalkningslösningen från Philips i vattenbehållaren och fyll på med rent vatten upp till Calc/Clean-indikatorn (Bild 47). Sätt sedan tillbaka den i bryggaren.
- 6 Placera ett stort kärl (1,5 l) under kaffemunstycket och vattenmunstycket.
- 7 Tryck på ikonen Calc/Clean i 3 sek. och tryck sedan på start/stopp-knappen ►■.
- 8 Avkalkningens första fas startar. Avkalkningsprocessen tar ca 30 minuter och består av en avkalkningscykel och en sköljningscykel. Under avkalkningsprocessen blinkar avkalkningslampan långsamt för att visa att avkalkningsprocessen pågår.
- 9 Vänta tills bryggaren har pumpat ut all avkalkningslösning och ett meddelande om att vattenbehållaren är tom visas på skärmen.
- 10 Töm vattenbehållaren, skölj den och fyll på med rent vatten upp till Calc/Clean-indikatorn.
- 11 Töm behållaren och placera den sedan under kaffemunstycket och vattenmunstycket igen. Tryck på start/stopp-knappen ►■ igen.
- 12 Under avkalkningscykelns andra fas startar sköljningscykeln, som varar i 3 minuter. Under denna fas tänds och släcks lamporna på kontrollpanelen för att visa att sköljningsprocessen pågår.
- 13 Vänta tills bryggaren har pumpat ut allt vatten. Avkalkningsprocessen är klar när bryggaren slutar att pumpa ut vatten.
- 14 Bryggaren värms nu upp igen. När lamporna i dryckesikonerna lyser stadigt är maskinen redo att användas igen.
- 15 Installera och aktivera ett nytt AquaClean-vattenfilter i vattentanken (se 'Aktivera AquaClean-vattenfiltret (5 min.)').
 - När avkalkningsprocessen har slutförts blinkar AquaClean-lampan en stund för att påminna dig om att installera ett nytt AquaClean-vattenfilter.

 **Tips!** Användningen av AquaClean-filtret minskar behovet av avkalkning!

Vad gör jag om avkalkningsprocessen avbryts?

Om bryggaren hänger sig under avkalkningscykeln kan du avbryta processen genom att trycka på PÅ/AV-knappen. Om avkalkningen avbryts innan den är helt klar gör du följande:

- 1 Töm vattenbehållaren och skölj den grundligt.
- 2 Fyll vattenbehållaren med rent vatten upp till Calc/Clean-markeringen och slå på bryggaren igen. Bryggaren värms upp och genomför en automatisk sköljningscykel.
- 3 Genomför en manuell sköljningscykel innan du brygger några drycker. Om du vill utföra en manuell sköljcykel pumpar du först ut en halv vattentank med varmt vatten genom att trycka på varmvattenikonen (Bild 14) flera gånger. Brygg sedan 2 koppar med förmalet kaffe utan att tillsätta malet kaffe.

i Om avkalkningsproceduren inte slutfördes bör du genomföra en ny avkalkningsprocedur så snart som möjligt.

Beställa tillbehör

Använd endast underhållsprodukter från Philips för att rengöra och avkalka bryggaren. Du kan köpa dessa produkter från din lokala återförsäljare, från auktoriserade servicecenter eller online på www.philips.com/parts-and-accessories. Om du vill hitta en lista över alla reservdelar online ska du ange bryggarens modellnummer. Modellnumret finns på insidan av underhållsluckan.

Underhållsprodukter och typnummer:

- Avkalkningslösning CA6700
- AquaClean-vattenfilter CA6903 (Bild 48)
- Fett för smörjning av bryggrupp HD5061
- Avfettningstabletter CA6704

Felsökning

Det här kapitlet sammanfattar de vanligaste problemen som kan uppstå med bryggaren.

Instruktionsvideor och en fullständig lista över vanliga frågor finns på www.philips.com/coffee-care.

Om du inte kan lösa problemet, kontakta kundtjänsten i ditt land. Du hittar kontaktpuppgifter i garantibroschyren.

Varningsikoner

Varningsikon

Lösning



Lampan för tom vattenbehållare lyser

- Vattenbehållaren är nästan tom. Fyll vattenbehållaren med rent vatten upp till maxnivåindikeringen.
- Vattenbehållaren sitter inte på plats. Sätt tillbaka vattenbehållaren.



Lampan för tömning av behållaren för malet kaffe lyser

- Behållaren för malet kaffe är full. Ta bort och töm behållaren för malet kaffe när bryggaren är påslagen. Vänta i minst 5 sekunder innan sätter tillbaka behållaren.



Larmlampan lyser

- Behållaren för malet kaffe och/eller droppbrickan sitter inte på plats eller har inte placerats korrekt. Sätt tillbaka behållaren för malet kaffe och/eller droppbrickan och se till att de sitter rätt.
- Serviceluckan är öppen. Ta bort vattenbehållaren och se till att underhållsluckan är stängd.



Larmlampan blinkar

- Bryggruppen sitter inte på plats eller har inte placerats korrekt. Ta bort bryggruppen och se till att den låses på plats. Se kapitlet Ta ur och sätta i bryggruppen för stegvisa instruktioner.
- Bryggruppen är blockerad. Ta bort bryggruppen och skölj den med vatten under kranen. Smörj sedan bryggruppen och sätt tillbaka den i bryggaren. Se kapitlet Rengöring och underhåll för stegvisa instruktioner.



Larmlampan lyser och startlampan blinkar.

Det har kommit in luft i bryggaren. Släpp ut luften ur bryggaren genom att fylla vattentanken med vatten, ställa en kopp under den klassiska mjölkskummaren och trycka på den blinkande start/stopp-knappen.

Var försiktig: små strålar med varmt vatten pumpas ut från den klassiska mjölkskummaren för att släppa ut luften.



Aqua Clean

AquaClean-lampan blinkar: sätt i eller byt ut AquaClean-vattenfiltret och aktivera det. Se kapitlet AquaClean-vattenfilter för stegvisa instruktioner.



Calc / clean

Avkalkningslampan blinkar långsamt: Kalka av bryggaren (se 'Avkalkningsprocess (30 min.)').

Varningsikon

Lösning



Lamporna i dryckesikonerna tänds och släcks sedan en i taget.

Bryggaren värms upp och/eller försöker frigöra den luft som drogs in i bryggaren. Vänta till alla dryckeslampor lyser med fast sken.



Lamporna för alla varningsikoner blinkar.

Återställ bryggaren genom att koppla ur den och sedan koppla in den igen. Följ dessa steg innan du sätter på bryggaren igen:



- Ta bort AquaClean-vattenfiltret från vattenbehållaren.



- Sätt tillbaka vattenbehållaren. Sätt in den så långt som möjligt i bryggaren för att se till att den är i rätt läge.



- Öppna locket till behållaren för förmalet kaffe och kontrollera om den är igensatt med kaffepulver. Rengör den genom att föra in handtaget till en sked i behållaren för förmalet kaffe och röra handtaget uppåt och nedåt tills det igensatta kaffet faller ned (Bild 27). Ta ur bryggruppen och ta bort allt malet kaffe som har fallit ned. Sätt tillbaka den rena bryggruppen.



- Slå på bryggaren igen.

Om det löser problemet beror det på att AquaClean-filtret inte var rätt förberett. Förbered AquaClean-filtret enligt steg 1 och 2 i kapitlet Aktivera AquaClean-filter (5 min) innan du sätter tillbaka det.

Det kan hända att bryggaren är överhettad om lamporna fortsätter att blinka. Stäng av bryggaren, vänta 30 minuter och slå sedan på den igen. Kontakta Philips kundtjänst i ditt land om lamporna fortsätter att blinka. Du hittar kontaktuppgifter i den internationella garantibroschyren.

Felsökningstabell

Det här kapitlet sammanfattar de vanligaste problemen som kan uppstå med bryggaren.

Instruktionsvideor och en fullständig lista över vanliga frågor finns på www.philips.com/coffee-care.

Om du inte kan lösa problemet, kontakta kundtjänsten i ditt land. Du hittar kontaktuppgifter i garantibroschyren.

Problem	Orsak	Lösning
Droppbrickan fylls snabbt.	Det är normalt. Bryggaren använder vatten för att skölja ut den inre kretsen och bryggruppen. En del vatten rinner direkt från den inre kretsen till droppbrickan.	Töm droppbrickan varje dag eller när indikatorn för full droppbricka blir synlig genom droppbrickans hölje. Tips! placera en kopp under munstycket för att samla upp sköljvattnet som kommer ut från det.
Lampan för tömning av behållaren för malet kaffe lyser.	Du tömde behållaren för malet kaffe när bryggaren var avstängd.	Töm alltid behållaren för malet kaffe när bryggaren är påslagen. Ta bort behållaren för malet kaffe, vänta minst 5 sek. och sätt sedan in den igen.
Det visas ett meddelande på bryggaren om att jag ska tömma behållaren för malet kaffe trots att behållaren inte är full.	Bryggarens räknare återställdes inte sist du tömde behållaren för malet kaffe.	Vänta alltid ca 5 sekunder innan du sätter tillbaka behållaren för malet kaffe. Det gör att räknaren för malet kaffe nollställs.

Problem	Orsak	Lösning
Behållaren för malet kaffe är överfull och lampan för att tömma behållaren för malet kaffe har inte tänts.	Du har tagit bort droppbrickan utan att tömma behållaren för malet kaffe.	Töm alltid behållaren för malet kaffe när bryggaren är påslagen. Om du tömmer behållaren för malet kaffe när bryggaren är avstängd återställs inte räknaren för antalet bryggda koppar kaffe.
Jag kan inte ta bort bryggruppen.	Bryggruppen är inte korrekt isatt.	Återställ kaffebyggaren så här: Stäng underhållsluckan och sätt tillbaka vattenbehållaren. Stäng av byggaren och slå sedan på den igen. Försök att ta ut bryggruppen igen. Se kapitlet Ta ur och sätta i bryggruppen för stegvisa instruktioner.
Jag kan inte sätta in bryggruppen.	Bryggruppen är inte korrekt isatt.	Återställ kaffebyggaren så här: Stäng underhållsluckan och sätt tillbaka vattenbehållaren. Sätt inte tillbaka bryggruppen i byggaren. Stäng av byggaren och dra ur nätsladden. Vänta i 30 sek. och koppla sedan in byggaren igen och slå på den. Placera sedan bryggruppen i rätt läge och sätt tillbaka den i byggaren. Se kapitlet Ta ur och sätta i bryggruppen för stegvisa instruktioner.
Kaffet är vattnigt.	Bryggruppen är smutsig eller behöver smörjas.	Ta bort bryggruppen (se 'Ta ut bryggruppen ur byggaren.') och skölj den under rinnande vatten. Låt sedan torka. Smörj sedan de rörliga delarna (se 'Smörjning av bryggruppen').
	Bryggaren har inte slutfört den automatiska justeringen. Den här processen startar automatiskt när du använder byggaren första gången, när du byter till en ny sorts kaffeböner eller när byggaren inte har använts en längre tid.	Börja med att brygga 5 koppar för att låta byggaren slutföra sin självjustering.
	Kaffekvarnen är inställd på en för grov malningsgrad.	Ställ in kaffekvarnen på en finare malningsgrad (lägre). Brygg två till tre drycker innan du kan märka hela skillnaden.
Kaffet är inte tillräckligt varmt.	Den inställda temperaturen är för låg.	Välj temperaturinställningen max (se 'Ställa in kaffetemperaturen').

Problem	Orsak	Lösning
	En kall kopp sänker dryckens temperatur.	Prova att förvärma kopparna genom att skölja ur dem med varmt vatten.
	Om du tillsätter mjölk sänks dryckens temperatur.	Oavsett om du tillsätter varm eller kall mjölk kommer kaffets temperatur alltid att sänkas när du tillsätter mjölk. Prova att förvärma kopparna genom att skölja ur dem med varmt vatten.
Inget kaffe kommer ut eller det kommer ut långsamt.	AquaClean-vattenfiltret förbereddes inte korrekt för installationen.	Ta ur AquaClean-vattenfiltret och försök brygga kaffe igen. Om detta fungerar ser du till att AquaClean-vattenfiltret är förberett innan du sätter tillbaka det. Se kapitlet AquaClean-vattenfilter för stegvisa instruktioner.
		Om bryggaren inte har använts under en längre tid måste du förbereda AquaClean-vattenfiltret för användning igen och sedan sätta tillbaka det. Se steg 1–3 i kapitlet Aktivera AquaClean-vattenfiltret.
	AquaClean-vattenfiltret är igensatt.	Byt ut AquaClean-vattenfiltret var tredje månad. Ett filter som är äldre än 3 månader kan bli igensatt.
	Kaffekvarnen är inställd på en för fin malningsgrad.	Ställ in kaffekvarnen på en grövre malningsgrad (högre). Tänk på att detta påverkar kaffets smak.
	Brygggruppen är smutsig.	Ta bort brygggruppen och skölj den under kranen (se 'Rengör brygggruppen under kranen').
	Kaffemunstycket är smutsigt.	Rengör kaffemunstycket och dess hål med en piprensare eller en nål.
	Facket för förmalet kaffe är igensatt	Stäng av bryggaren och ta ur brygggruppen. Öppna locket till behållaren för förmalet kaffe och sätt in handtaget på kaffemåttet. Flytta handtaget uppåt och nedåt tills det tilltäppta malna kaffet faller ut (Bild 27).
	Bryggarens krets blockeras av kalkavlagringar.	Kalka av bryggaren med Philips avkalkningsmedel. Kalka alltid av maskinen när avkalkningslampan börjar blinka.
Bryggaren maler kaffebönonorna men inget kaffe kommer ut.	Facket för förmalet kaffe är igensatt.	Stäng av bryggaren och ta ur brygggruppen. Öppna locket till behållaren för förmalet kaffe och sätt in handtaget på kaffemåttet. Flytta handtaget uppåt och nedåt tills det tilltäppta malna kaffet faller ut (Bild 27).

Problem	Orsak	Lösning
Mjölken skummas inte.	Bryggare med LatteGo: LatteGo är felaktigt monterad.	Kontrollera att mjölkbehållaren är korrekt monterad på LatteGo-ramen ("klick").
	Bryggare med LatteGo: mjölkbehållaren och/eller ramen på LatteGo är smutsiga.	Ta isär LatteGo och skölj båda delarna under rinnande vatten eller diska dem i diskmaskinen (se 'Rengöra LatteGo efter varje användning').
	Apparater med klassisk mjölkskummare: mjölkskummaren är smutsig.	Rengör mjölkskummaren (se 'Rengöring av den klassiska mjölkskummaren') noggrant.
	Den mjölksort som används är inte lämplig att skumma.	Olika mjölksorter ger både olika mängder skum och skum av olika kvalitet. Följande mjölksorter har gett ett bra mjölkskum i våra tester: mellanmjölk, standardmjölk och laktosfri mjölk.
Det läcker mjölk från botten av LatteGo-mjölkbehållaren.	Ramen och mjölkbehållaren har inte monterats korrekt.	Sätt först i mjölkbehållaren under kroken högst upp på ramen. Tryck sedan dit nederdelen av mjölkbehållaren. Du hör ett klick när den låser fast på plats.
Bryggaren verkar läcka.	Bryggaren använder vatten för att skölja ut den inre kretsen och bryggruppen. Detta vatten rinner direkt från den inre kretsen till droppbrickan. Det är normalt.	Töm droppbrickan varje dag eller när indikatorn för full droppbricka blir synlig genom droppbrickans hölje. Tips! Placera en kopp under munstycket för att samla upp skölvatten och minska mängden vatten i droppbrickan.
	Droppbrickan är alltför full och har svämmat över vilket gör att det ser ut som att bryggaren läcker.	Töm droppbrickan varje dag eller när indikatorn för full droppbricka blir synlig genom droppbrickans hölje.
	Vattenbehållaren har inte satts in helt och luft sugts in i bryggaren.	Kontrollera att vattenbehållaren är i rätt läge: ta bort den och sätt in den igen så att den skjuts in så långt som möjligt.
	Bryggruppen är smutsig/igensatt.	Skölj bryggruppen.
	Bryggaren är inte placerad på en horisontell yta.	Placera bryggaren på en horisontell yta så att inte droppbrickan svämmar över och så att indikatorn för full droppbricka kan fungera korrekt.
	Vattenbehållaren har inte satts in helt och luft sugts in i bryggaren.	Kontrollera att vattenbehållaren är i rätt läge: ta bort den och sätt in den igen så att den skjuts in så långt som möjligt.

Problem	Orsak	Lösning
Jag kan inte aktivera AquaClean-vattenfiltret och bryggaren uppmanar till att genomföra en avkalkning.	Filtret har inte installerats eller bytts ut i tid efter att lampan för AquaClean-vattenfiltret började blinka. Det innebär att bryggaren inte är helt fri från kalk.	Kalka av bryggaren först och installera sedan AquaClean-vattenfiltret.
Det nya vattenfiltret passar inte.	Det filter du försöker installera är inte ett AquaClean-vattenfilter.	AquaClean-vattenfilter är den enda filtertyp som kan användas i bryggaren.
	Gummiringen på AquaClean-vattenfiltret sitter inte på plats.	Sätt tillbaka gummiringen på AquaClean-vattenfiltret.
Bryggaren avger ett högt ljud.	Det är normalt att bryggaren avger ljud under användning.	Om bryggaren börjar avge en annan typ av ljud rengör du brygggruppen och smörjer den (se 'Smörjning av brygggruppen').
	AquaClean-vattenfiltret förbereddes inte korrekt och luft sugs nu in i bryggaren.	Ta bort AquaClean-vattenfiltret från vattentanken och förbered det ordentligt för användning innan du sätter tillbaka det: Se kapitlet AquaClean-vattenfilter för stegvisa instruktioner.
	Vattenbehållaren har inte satts in helt och luft sugas in i bryggaren.	Kontrollera att vattenbehållaren är i rätt läge: ta bort den och sätt in den igen så att den skjuts in så långt som möjligt.

Tekniska specifikationer

Tillverkaren förbehåller sig rätten att förbättra produktens tekniska specifikationer. Samtliga förinställda mängder är ungefärliga.

Beskrivning	Värde
Mått (b × h × d)	246 × 372 × 433 mm
Vikt	7–7.5 kg
Nätsladdens längd	1000 mm
Vattenbehållare	1,8 l, löstagbar
Behållare för kaffebönor, kapacitet	275 g
Behållare för malet kaffe, kapacitet	12 puckar
Kapacitet för LatteGo (mjölkbehållare)	250 ml
Justerbar piphöjd	85–145 mm
Märkspänning – märkeffekt – strömförsörjning	Se information på etiketten på insidan av underhållsluckan (bild A11)

Περιεχόμενα

Επισκόπηση μηχανής (Εικ. Α)	246
Πίνακας ελέγχου (Εικ. Β)	246
Εισαγωγή	247
Πριν από την πρώτη χρήση	247
Παρασκευή ροφημάτων	249
Προσαρμογή των ρυθμίσεων της μηχανής	251
Αφαίρεση και τοποθέτηση της ομάδας παρασκευής	254
Καθαρισμός και συντήρηση	254
Φίλτρο νερού AquaClean	257
Ρύθμιση της σκληρότητας του νερού	259
Διαδικασία αφαίρεσης αλάτων (30 λεπτά)	259
Παραγγελία παρελκόμενων	260
Αντιμετώπιση προβλημάτων	261
Τεχνικές προδιαγραφές	267

Επισκόπηση μηχανής (Εικ. Α)

A1 Πίνακας ελέγχου	A10 Πορτάκι
A2 Βάση φλιτζανιών	A11 Ετικέτα δεδομένων με κωδικό τύπου
A3 Διαμέρισμα προαλεσμένου καφέ	A12 Δοχείο νερού
A4 Καπάκι χοάνης κόκκων καφέ	A13 Στόμιο εκροής ζεστού νερού
A5 Ρυθμιζόμενο στόμιο εκροής καφέ	A14 Δοχείο συλλογής κόκκων καφέ
A6 Φις	A15 Μπροστινό τμήμα του δοχείου συλλογής κόκκων καφέ
A7 Κουμπί ρύθμισης άλεσης	A16 Κάλυμμα δίσκου περισυλλογής υγρών
A8 Χοάνη κόκκων καφέ	A17 Δίσκος περισυλλογής υγρών
A9 Ομάδα παρασκευής	A18 Λυχνία «γεμάτου δίσκου περισυλλογής υγρών»

Εξαρτήματα

A19 Σωληνάριο γράσου	A22 Δοκιμαστική ταινία σκληρότητας νερού
A20 Φίλτρο νερού AquaClean	A23 Κλασικό εξάρτημα για αφρόγαλα (μόνο σε συγκεκριμένους τύπους)
A21 Κουτάλα μέτρησης	A24 LatteGo (δοχείο γάλακτος) (μόνο σε συγκεκριμένους τύπους)

Πίνακας ελέγχου (Εικ. Β)

Ανατρέξτε στην εικόνα Β για μια επισκόπηση όλων των κουμπιών και εικονιδίων. Ακολουθεί η περιγραφή παρακάτω.

i Κάποια από τα κουμπιά/εικονίδια αφορούν μόνο συγκεκριμένους τύπους.

B1	Κουμπί on/off	B7	Προειδοποιητικά εικονίδια
B2	Εικονίδια ροφημάτων*	B8	Λυχνία έναρξης
B3	Εικονίδιο έντασης αρώματος/προαλεσμένου καφέ	B9	Κουμπί ►■ έναρξης/διακοπής
B4	Εικονίδιο ποσότητας ροφήματος	B10	Εικονίδιο καθαρισμού αλάτων
B5	Εικονίδιο ποσότητας γάλακτος (μόνο σε συγκεκριμένους τύπους)	B11	Εικονίδιο AquaClean
B6	Εικονίδιο θερμοκρασίας καφέ (μόνο σε συγκεκριμένους τύπους)		

* Εικονίδια ροφημάτων: espresso, espresso lungo, καφέs, americano, cappuccino, latte macchiato, ζεστό νερό, ατμός (μόνο για συγκεκριμένους τύπους)

Εισαγωγή

Συγχαρητήρια για την αγορά της πλήρως αυτόματης μηχανής καφέ της Philips! Για να επωφεληθείτε πλήρως από την υποστήριξη που παρέχει η Philips, δηλώστε το προϊόν σας στη διεύθυνση www.philips.com/welcome.

Διαβάστε προσεκτικά το ξεχωριστό φυλλάδιο ασφαλείας πριν από την πρώτη χρήση της μηχανής και φυλάξτε το για μελλοντική αναφορά.

Για να σας βοηθήσει να ξεκινήσετε και να αξιοποιήσετε καλύτερα τη μηχανή καφέ σας, η Philips προσφέρει υποστήριξη με πολλούς τρόπους. Στο κουτί θα βρείτε τα εξής:

- 1 Το παρόν εγχειρίδιο χρήστη με τις οδηγίες χρήσης σε εικόνες καθώς και πιο αναλυτικές πληροφορίες για τον καθαρισμό και τη συντήρηση.

i Υπάρχουν πολλές εκδόσεις αυτής της μηχανής espresso, οι οποίες έχουν διαφορετικά χαρακτηριστικά. Κάθε έκδοση έχει τον δικό της κωδικό τύπου. Μπορείτε να βρείτε τον αριθμό του τύπου στην ετικέτα δεδομένων στο εσωτερικό του πορτακιού συντήρησης (βλ. εικ. A11).

- 2 Το ξεχωριστό φυλλάδιο ασφαλείας με οδηγίες για την ασφαλή χρήση της μηχανής καφέ.
- 3 Για ηλεκτρονική υποστήριξη (συνήθειες ερωτήσεις, βιντεάκια κ.λπ.), σαρώστε τον κωδικό QR στο εξώφυλλο αυτού του φυλλαδίου ή επισκεφτείτε τη διεύθυνση www.philips.com/coffee-care

i Σε αυτή τη μηχανή έχει γίνει δοκιμή με καφέ. Αν και έχει καθαριστεί προσεκτικά, ίσως να υπάρχουν ορισμένα υπολείμματα καφέ. Ωστόσο, εγγυόμαστε ότι η μηχανή είναι απολύτως καινούρια.

Η μηχανή καφέ ρυθμίζει αυτόματα την ποσότητα του αλεσμένου καφέ που χρειάζεται για να φτιάξετε τον πιο γευστικό καφέ. Θα πρέπει να παρασκευάσετε αρχικά 5 καφέδες, ώστε η μηχανή να μπορέσει να ολοκληρώσει την αυτο-ρύθμισή της.

Βεβαιωθείτε ότι έχετε ξεπλύνει το LatteGo (δοχείο γάλακτος) ή το κλασικό εξάρτημα για αφρόγαλα πριν από την πρώτη χρήση.

Πριν από την πρώτη χρήση

1. Ρύθμιση της μηχανής

Αφού ενεργοποιήσετε τη μηχανή, ενδέχεται να εκρεύσει νερό από το στόμιο εκροής ζεστού νερού ή το στόμιο εκροής καφέ. Αυτό είναι φυσιολογικό.

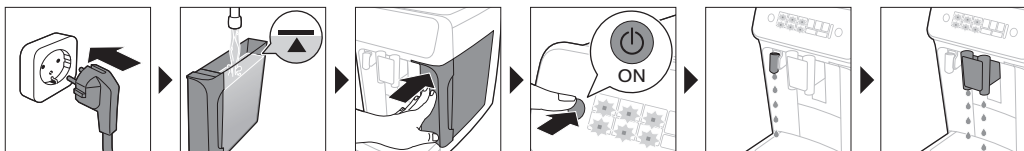

2. Ενεργοποίηση του φίλτρου νερού AquaClean (5 λεπτά)

Για περισσότερες πληροφορίες, ανατρέξτε στο κεφάλαιο «νερό φίλτρου AquaClean».

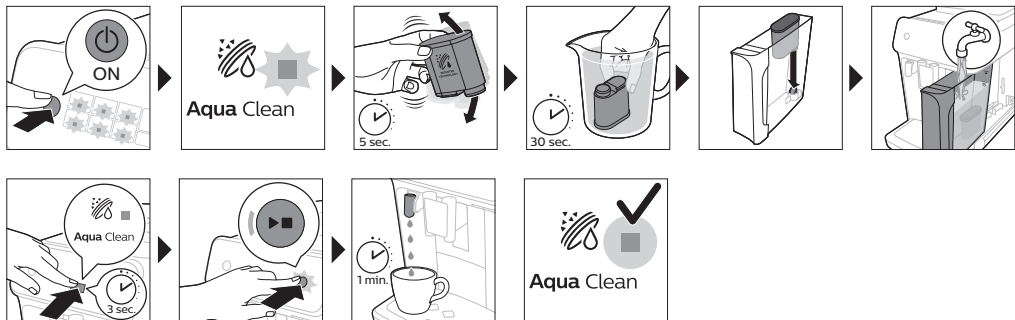

3. Ρύθμιση της σκληρότητας του νερού

Ανατρέξτε στο κεφάλαιο «Ρύθμιση της σκληρότητας του νερού» για οδηγίες βήμα προς βήμα. Η προεπιλεγμένη ρύθμιση σκληρότητας του νερού είναι 4: σκληρό νερό.

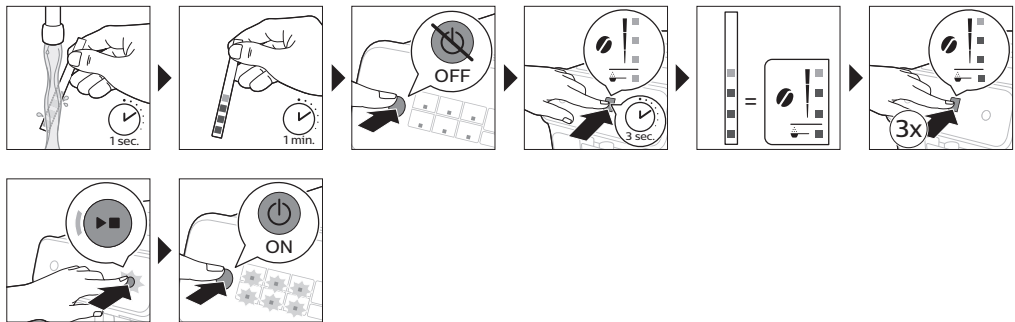

4. Συναρμολόγηση του LatteGo (μόνο σε συγκεκριμένους τύπους)



5. Συναρμολόγηση του κλασικού εξαρτήματος για αφρόγαλα (μόνο σε συγκεκριμένους τύπους)

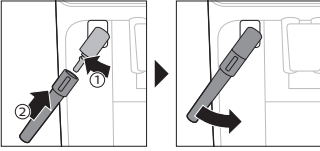

Παρασκευή ροφημάτων

Γενικά βήματα

- 1 Γεμίστε το δοχείο νερού με νερό βρύσης και τη χοάνη κόκκων καφέ με κόκκους καφέ.
- 2 Πατήστε το κουμπί ενεργοποίησης/απενεργοποίησης για να ενεργοποιηθεί η μηχανή.
 - Η μηχανή αρχίζει να ζεσταίνεται και εκτελεί έναν αυτόματο κύκλο καθαρισμού. Κατά το ζέσταμα, οι λυχνίες στα εικονίδια ροφημάτων ανάβουν και σβήνουν αργά μία προς μία.
 - Όταν όλες οι λυχνίες στα εικονίδια ροφημάτων ανάβουν συνεχόμενα, η μηχανή είναι έτοιμη για χρήση.
- 3 Τοποθετήστε ένα φλιτζάνι κάτω από το στόμιο εκροής καφέ. Σύρετε το στόμιο εκροής καφέ προς τα πάνω ή προς τα κάτω, για να προσαρμόσετε το ύψος του στο μέγεθος του φλιτζανιού ή του ποτηριού που χρησιμοποιείτε (Εικ. 1).

Εξατομίκευση των ροφημάτων

Αυτή η μηχανή σας δίνει τη δυνατότητα να προσαρμόζετε τις ρυθμίσεις των ροφημάτων ανάλογα με τις προτιμήσεις σας. Αφού επιλέξετε ένα ρόφημα, μπορείτε να κάνετε τα εξής:

- 1 Να ρυθμίσετε την ένταση του αρώματος πατώντας το εικονίδιο (Εικ. 2) της έντασης αρώματος. Υπάρχουν 3 εντάσεις, η χαμηλότερη είναι η πιο ήπια και η υψηλότερη είναι η πιο δυνατή.
- 2 Ρυθμίστε την ποσότητα του ροφήματος πατώντας το εικονίδιο της ποσότητας (Εικ. 3) ροφήματος ή/και της ποσότητας γάλακτος (μόνο για συγκεκριμένους τύπους). Υπάρχουν 3 ποσότητες: χαμηλό, μεσαίο και υψηλό.

i Μπορείτε επίσης να ρυθμίσετε τη θερμοκρασία του καφέ ανάλογα με τις δικές σας προτιμήσεις (βλέπε 'Ρύθμιση της θερμοκρασίας του καφέ').

Παρασκευή καφέ με κόκκους καφέ

- 1 Για να παρασκευάσετε έναν καφέ, πατήστε το εικονίδιο ροφήματος της επιλογής σας.
 - Οι λυχνίες της έντασης αρώματος και ποσότητας ανάβουν και εμφανίζουν τη ρύθμιση που επιλέχτηκε προηγουμένως.
 - Τώρα μπορείτε να προσαρμόσετε το ρόφημα στη γεύση (βλέπε 'Εξατομίκευση των ροφημάτων') που προτιμάτε.
- 2 Πατήστε το κουμπί **■** έναρξης/διακοπής.
 - Η λυχνία στο εικονίδιο ροφήματος αναβοσβήνει ενώ ρέει το ρόφημα.

i Μόνο σε συγκεκριμένους τύπους: Ένας americano φτιάχνεται από espresso και νερό. Όταν παρασκευάζετε έναν americano, η μηχανή πρώτα διανέμει έναν espresso κι, έπειτα, νερό.

- 3 Για να σταματήσετε τη ροή καφέ προτού τελειώσει η μηχανή, πατήστε το κουμπί έναρξης/διακοπής **■** ξανά.

i Για να παρασκευάσετε 2 καφέδες ταυτόχρονα, πατήστε το εικονίδιο ροφήματος δύο φορές. Ανάβει η λυχνία 2x.

Παρασκευή ροφημάτων με βάση το γάλα με το LatteGo (δοχείο γάλακτος)

⚠ Το LatteGo αποτελείται από ένα δοχείο γάλακτος, ένα πλαίσιο και ένα καπάκι φύλαξης. Για την αποφυγή διαρροών, βεβαιωθείτε ότι το πλαίσιο και το δοχείο γάλακτος είναι σωστά συναρμολογημένα, πριν γεμίσετε το δοχείο γάλακτος.

- 1 Για να συναρμολογήσετε το LatteGo, τοποθετήστε πρώτα το επάνω μέρος του δοχείου γάλακτος κάτω από το άγκιστρο στο επάνω μέρος του πλαισίου (Εικ. 4). Στη συνέχεια πιέστε το κάτω μέρος του δοχείου γάλακτος. Όταν ασφαλίσει στη θέση του, θα ακουστεί ένα κλικ (Εικ. 5).

Σημείωση: Πριν συνδέσετε το δοχείο γάλακτος και το πλαίσιο, βεβαιωθείτε ότι είναι καθαρά.

- 2 Στρέψτε ελαφρώς το LatteGo και τοποθετήστε το στο στόμιο (Εικ. 6) εκροής ζεστού νερού. Στη συνέχεια πιέστε το, έως ότου ασφαλίσει στη θέση του (Εικ. 7).
- 3 Γεμίστε το LatteGo με γάλα μέχρι τη στάθμη που υποδεικνύεται στο δοχείο γάλακτος για το ρόφημα που παρασκευάζετε (Εικ. 8). Μην γεμίζετε το δοχείο γάλακτος πάνω από την ένδειξη μέγιστης στάθμης.

i Αν έχετε εξαιτομικεύσει την ποσότητα γάλακτος, τότε ενδέχεται να χρειαστεί να γεμίσετε το δοχείο γάλακτος με περισσότερο ή λιγότερο γάλα από όσο υποδεικνύεται για το συγκεκριμένο ρόφημα στο LatteGo.

☞ Για βέλτιστα αποτελέσματα, χρησιμοποιείτε πάντα γάλα απευθείας από το ψυγείο.

- 4 Τοποθετήστε ένα φλιτζάνι στον δίσκο περισυλλογής υγρών.
- 5 Πατήστε το εικονίδιο ροφήματος με βάση το γάλα της επιλογής σας.
 - Τώρα μπορείτε να προσαρμόσετε το ρόφημα ανάλογα με τις δικές σας προτιμήσεις (βλέπε 'Εξατομίκευση των ροφημάτων').
- 6 Πατήστε το κουμπί **▶■** έναρξης/διακοπής.
 - Η λυχνία στο εικονίδιο ροφήματος αναβοσβήνει ενώ ρέει το ρόφημα. Όταν παρασκευάζετε έναν cappuccino ή έναν latte macchiato, η μηχανή διανέμει πρώτα το γάλα κι, έπειτα, τον καφέ. Όταν παρασκευάζετε caffè latte, η μηχανή αρχικά διανέμει καφέ και μετά γάλα.
 - Για να σταματήσετε τη ροή γάλακτος προτού η μηχανή διανεμίσει την προκαθορισμένη ποσότητα, πατήστε το κουμπί έναρξης/διακοπής **▶■**.
- 7 Για να σταματήσετε τη ροή του ολοκληρωμένου ροφήματος (γάλα και καφέ) προτού τελειώσει η μηχανή, πατήστε και κρατήστε πατημένο το κουμπί **▶■** έναρξης/διακοπής.

Παρασκευή αφρόγαλου με το κλασικό εξάρτημα για αφρόγαλα

☞ Για τη βέλτιστη ποιότητα αφρού, χρησιμοποιείτε πάντα γάλα απευθείας από το ψυγείο.

- 1 Στρέψτε το μούρο χερουλί σιλικόνης στη μηχανή προς τα αριστερά και σύρετε το εξάρτημα για αφρόγαλα προς τα επάνω του (Εικ. 9).
- 2 Γεμίστε μια κανάτα γάλακτος με περίπου 100 ml γάλα για τον cappuccino και περίπου 150 ml γάλα για τον latte macchiato.
- 3 Τοποθετήστε το εξάρτημα για αφρόγαλα περίπου 1 cm μέσα στο γάλα.
- 4 Πατήστε το εικονίδιο του ατμού (Εικ. 10).
 - Η λυχνία στο εικονίδιο ατμού ανάβει και η λυχνία έναρξης αρχίζει να ανάβει ρυθμικά.
- 5 Πατήστε το κουμπί έναρξης/διακοπής **▶■** για να παρασκευάσετε το αφρόγαλα (Εικ. 11).
 - Η μηχανή αρχίζει να ζεσταίνεται, ο ατμός ωθείται με δύναμη μέσα στο γάλα και το γάλα μετατρέπεται σε αφρόγαλο.
- 6 Όταν ο αφρός γάλακτος στην κανάτα γάλακτος έχει φτάσει στον απαιτούμενο όγκο, πατήστε το κουμπί έναρξης/διακοπής **▶■** ξανά για να σταματήσετε να χτυπάτε γάλα.

i Ποτέ μην χτυπάτε το γάλα για περισσότερο από 90 δευτερόλεπτα. Η παραγωγή αφρόγαλου σταματά αυτόματα μετά από 90 δευτερόλεπτα.

i Δεν χρειάζεται να μετακινήσετε την κανάτα γάλακτος κατά την παρασκευή αφρόγαλου, για να έχετε την καλύτερη δυνατή ποιότητα αφρόγαλου.

Παρασκευή καφέ με προαλεσμένο καφέ

Μπορείτε να επιλέξετε να χρησιμοποιήσετε προαλεσμένο καφέ αντί για κόκκους, εάν, για παράδειγμα, προτιμάτε μια διαφορετική ποικιλία καφέ ή ντεκαφεϊνέ.

- 1 Πατήστε το κουμπί ενεργοποίησης/απενεργοποίησης για να ενεργοποιήσετε τη μηχανή και περιμένετε έως ότου είναι έτοιμη για χρήση.
- 2 Ανοίξτε το καπάκι του διαμερίσματος προαλεσμένου καφέ και ρίξτε μία κοφτή δόση προαλεσμένου καφέ με το δοσομετρητή σε αυτό (Εικ. 12). Στη συνέχεια κλείστε το καπάκι.
- 3 Τοποθετήστε ένα φλιτζάνι κάτω από το στόμιο εκροής καφέ.
- 4 Επιλέξτε ένα ρόφημα.
- 5 Πατήστε το εικονίδιο της έντασης αρώματος για 3 δευτερόλεπτα (Εικ. 13).
 - Η λυχνία προαλεσμένου καφέ ανάβει και η λυχνία έναρξης αρχίζει να ανάβει ρυθμικά.
- 6 Πατήστε το κουμπί ►■ έναρξης/διακοπής.
- 7 Για να σταματήσετε τη ροή καφέ προτού τελειώσει η μηχανή, πατήστε το κουμπί έναρξης/διακοπής ►■ ξανά.

i Με τον προαλεσμένο καφέ, μπορείτε να παρασκευάζετε μόνο έναν καφέ κάθε φορά.

i Ο προαλεσμένος καφές δεν είναι μια ρύθμιση που αποθηκεύεται ως μια προηγούμενη επιλεγμένη ρύθμιση έντασης. Κάθε φορά που θέλετε να χρησιμοποιήσετε προαλεσμένο καφέ, πρέπει να πατάτε το εικονίδιο της έντασης αρώματος για 3 δευτερόλεπτα.

i Όταν επιλέγετε προαλεσμένο καφέ, δεν μπορείτε να επιλέξετε διαφορετική ένταση αρώματος.

Ροή ζεστού νερού

- 1 Αν είναι ήδη τοποθετημένο, αφαιρέστε το LatteGo ή το εξάρτημα για αφρόγαλα.
- 2 Πατήστε το εικονίδιο του ζεστού νερού (Εικ. 14).
 - Οι λυχνίες της ποσότητας ροφήματος ανάβουν και δείχνουν την προηγούμενως επιλεγμένη ρύθμιση ροφήματος για το ζεστό νερό.
- 3 Ρυθμίστε την ποσότητα του ζεστού νερού ανάλογα με τις προτιμήσεις σας πατώντας το εικονίδιο της ποσότητας ροφήματος (Εικ. 3).
- 4 Πατήστε το κουμπί ►■ έναρξης/διακοπής.
 - Η λυχνία στο εικονίδιο ζεστού νερού αναβοσβήνει και διανέμεται ζεστό νερό από το στόμιο ζεστού νερού (Εικ. 15).
- 5 Για να σταματήσετε τη ροή ζεστού νερού προτού τελειώσει η μηχανή, πατήστε το κουμπί έναρξης/διακοπής ►■ ξανά.

Προσαρμογή των ρυθμίσεων της μηχανής

Προσαρμογή του χρόνου αναμονής

- 1 Πατήστε το κουμπί ενεργοποίησης/απενεργοποίησης για να απενεργοποιήσετε τη μηχανή.

- 2 Όταν η μηχανή είναι απενεργοποιημένη: πατήστε παρατεταμένα το εικονίδιο (Εικ. 16) Calc / Clean, μέχρι να ανάψουν (Εικ. 17) η λυχνία Calc / Clean και η λυχνία Aroma strength.
- 3 Πατήστε στο εικονίδιο Aroma strength, για να επιλέξετε τον απαιτούμενο χρόνο αναμονής: 15, 30, 60 ή 180 λεπτά. Ανάβουν αντίστοιχα 1, 2, 3 ή 4 λυχνίες του εικονιδίου Aroma strength.
- 4 Όταν ολοκληρώσετε τη ρύθμιση του χρόνου αναμονής, πατήστε το εικονίδιο έναρξης/διακοπής. Η μηχανή απενεργοποιείται.
- 5 Πατήστε το κουμπί ενεργοποίησης/απενεργοποίησης για να ενεργοποιήσετε ξανά τη μηχανή.

Προγραμματισμός της υψηλότερης προεπιλεγμένης ρύθμισης των ροφημάτων σας

Η μηχανή έχει 3 προεπιλεγμένες ρυθμίσεις για κάθε ρόφημα: χαμηλή, μεσαία, υψηλή. Μπορείτε να προσαρμόσετε μόνο την ποσότητα της υψηλότερης ρύθμισης. Η νέα ποσότητα μπορεί να αποθηκευτεί μόλις η λυχνία έναρξης αρχίσει να αναβοσβήνει.

i Προτού ξεκινήσετε να προγραμματίζετε την ποσότητα ενός ροφήματος γάλακτος, συναρμολογήστε το LatteGo και ρίξτε γάλα μέσα σε αυτό.

- 1 Για να ρυθμίσετε τη ρύθμιση υψηλότερης ποσότητας, πατήστε και κρατήστε πατημένο για 3 δευτερόλεπτα το εικονίδιο που θέλετε να ρυθμίσετε.
 - Η πάνω λυχνία του εικονιδίου της ποσότητας ροφημάτων και η πάνω λυχνία του εικονιδίου ποσότητας γάλακτος (μόνο σε συγκεκριμένους τύπους) αρχίζει να ανάβει ρυθμικά και το κουμπί έναρξης/διακοπής ► αρχίζει να ανάβει ρυθμικά, υποδεικνύοντας ότι είστε σε λειτουργία προγραμματισμού.
- 2 Πατήστε το κουμπί ► έναρξης/διακοπής. Η μηχανή ξεκινά να παρασκευάζει το επιλεγμένο ρόφημα.
 - Η λυχνία έναρξης ανάβει σταθερά αρχικά. Όταν η μηχανή είναι έτοιμη να αποθηκεύσει τον ρυθμισμένο όγκο, η λυχνία έναρξης/διακοπής αρχίζει να ανάβει ρυθμικά.
- 3 Πατήστε το κουμπί έναρξης/διακοπής ► ξανά όταν το φλιτζάνι περιέχει την απαιτούμενη ποσότητα καφέ ή γάλακτος.
 - Σε περίπτωση cappuccino ή latte macchiato, πρώτα θα ρεύσει το γάλα. Πατήστε το κουμπί έναρξης/διακοπής ► όταν το φλιτζάνι περιέχει την επιθυμητή ποσότητα γάλακτος. Η μηχανή ξεκινά αυτόματα να διανέμει τον καφέ. Πατήστε το κουμπί έναρξης/διακοπής ► ξανά όταν το κύπελλο περιέχει την επιθυμητή ποσότητα γάλακτος.

Αφού προγραμματίσετε τη νέα υψηλότερη προεπιλεγμένη ποσότητα για ένα ρόφημα, η μηχανή θα διανέμει τη νέα ποσότητα κάθε φορά που επιλέγετε την υψηλότερη ποσότητα αυτού του ροφήματος.

i Μπορείτε μόνο να ρυθμίσετε το υψηλότερο επίπεδο προεπιλεγμένης ποσότητας.

i Εάν θελήσετε να επιστρέψετε στις προεπιλεγμένες ρυθμίσεις ποσότητας, ανατρέξτε στο κεφάλαιο «Επαναφορά εργοστασιακών ρυθμίσεων».

Ρύθμιση της θερμοκρασίας του καφέ

Μηχάνες χωρίς το εικονίδιο θερμοκρασίας

- 1 Πατήστε το κουμπί ενεργοποίησης/απενεργοποίησης για να σβήσετε τη μηχανή.
- 2 Όταν η μηχανή είναι απενεργοποιημένη: πατήστε και κρατήστε πατημένο το εικονίδιο της ποσότητας του καφέ έως ότου ανάψουν οι λυχνίες σε αυτό το εικονίδιο.
- 3 Πατήστε το εικονίδιο ποσότητας για να επιλέξετε την απαιτούμενη θερμοκρασία: κανονική, υψηλή ή μέγιστη.
 - Αντίστοιχα ανάβουν 1, 2 ή 3 λυχνίες.
- 4 Όταν ολοκληρώσετε τη ρύθμιση της θερμοκρασίας του καφέ, πατήστε το κουμπί ► έναρξης/διακοπής.

5 Πατήστε το κουμπί ενεργοποίησης/απενεργοποίησης για να ενεργοποιηθείτε ξανά τη μηχανή.

i Εάν δεν απενεργοποιήσετε εσείς ο ίδιος τη μηχανή, θα απενεργοποιηθεί μόνη της αυτόματα μετά από λίγη ώρα.

Μηχανές με το εικονίδιο θερμοκρασίας (μόνο η EP3221)

1 Πατήστε επανειλημμένα το εικονίδιο θερμοκρασίας του καφέ για να επιλέξετε την επιθυμητή θερμοκρασία.

Επαναφορά εργοστασιακών ρυθμίσεων

Η μηχανή σας προσφέρει τη δυνατότητα να επαναφέρετε τις προεπιλεγμένες ρυθμίσεις ροφημάτων ανά πάσα στιγμή.

i Μπορείτε να επαναφέρετε τις προεπιλεγμένες ρυθμίσεις μόνο όταν η μηχανή είναι απενεργοποιημένη.

- 1 Πατήστε το κουμπί ενεργοποίησης/απενεργοποίησης για να απενεργοποιήσετε τη μηχανή.
- 2 Πατήστε και κρατήστε πατημένο το εικονίδιο του espresso για 3 δευτερόλεπτα.
 - Ανάβουν οι μεσαίες λυχνίες στα εικονίδια ρύθμισης του ροφήματος. Η λυχνία έναρξης/διακοπής αρχίζει να αναβοσβήνει ρυθμικά, υποδεικνύοντας ότι οι ρυθμίσεις είναι έτοιμες να επανέλθουν.
- 3 Πατήστε το κουμπί έναρξης/διακοπής **▶■** για να επιβεβαιώσετε ότι θέλετε να επαναφέρετε τις ρυθμίσεις.
- 4 Πατήστε το κουμπί ενεργοποίησης/απενεργοποίησης για να ενεργοποιηθείτε ξανά τη μηχανή.

Προσαρμογή των ρυθμίσεων του μύλου

Μπορείτε να αλλάξετε την ένταση του καφέ με το κουμπί ρύθμισης άλεσης εντός του δοχείου κόκκων καφέ. Όσο χαμηλότερη είναι η ρύθμιση της άλεσης, τόσο πιο λεπτοκομμένοι είναι οι κόκκοι του καφέ και τόσο πιο δυνατός είναι ο καφές. Υπάρχουν 12 διαφορετικές ρυθμίσεις άλεσης από τις οποίες μπορείτε να επιλέξετε.

Η μηχανή έχει ρυθμιστεί έτσι ώστε να επιτυγχάνεται το καλύτερο γευστικό αποτέλεσμα από του κόκκους καφέ σας. Επομένως, σας συμβουλευόμαστε να μην προσαρμόσετε τις ρυθμίσεις του μύλου προτού παρασκευάσετε 100-150 φλιτζάνια (περίπου 1 μήνας χρήσης).

i Μπορείτε να ρυθμίσετε τις ρυθμίσεις άλεσης μόνο όταν η μηχανή αλέθει κόκκους καφέ. Για να καταλάβετε πλήρως τη διαφορά στη γεύση, θα πρέπει να παρασκευάσετε 2 έως 3 ροφήματα.

⚠ Μη γυρίζετε το κουμπί ρύθμισης άλεσης περισσότερο από ένα επίπεδο τη φορά, ώστε να αποφύγετε τυχόν βλάβη στο μύλο.

- 1 Τοποθετήστε ένα φλιτζάνι κάτω από το στόμιο εκροής καφέ.
- 2 Ανοίξτε το καπάκι της χοάνης κόκκων καφέ.
- 3 Πατήστε το εικονίδιο του espresso κί, έπειτα, πατήστε το κουμπί **▶■** έναρξης/διακοπής.
- 4 Όταν ο μύλος αρχίζει να αλέθει, πατήστε προς τα κάτω το κουμπί ρύθμισης άλεσης και στρέψτε τον προς τα αριστερά ή τα δεξιά. (Εικ. 19)

Απενεργοποίηση των ηχητικών σημάτων του πίνακα ελέγχου

- 1 Πατήστε το κουμπί ενεργοποίησης/απενεργοποίησης για να απενεργοποιήσετε τη μηχανή.
- 2 Όταν η μηχανή είναι σβηστή, πατήστε πατεταμένα το εικονίδιο του καφέ (εικονίδιο espresso λούγγκο για EP3221) έως ότου ανάψει η λυχνία στο εικονίδιο. Η λυχνία έναρξης αρχίζει να αναβοσβήνει.
- 3 Πατήστε ξανά στο εικονίδιο του καφέ, για να απενεργοποιήσετε τα ηχητικά σήματα του πίνακα ελέγχου. Η λυχνία στο εικονίδιο του καφέ σβήνει.
- 4 Πατήστε το κουμπί έναρξης/διακοπής, για να επιβεβαιώσετε την επιλογή σας.
- 5 Πατήστε το κουμπί ενεργοποίησης/απενεργοποίησης για να ενεργοποιηθείτε ξανά τη μηχανή. Τα ηχητικά σήματα του πίνακα ελέγχου είναι πλέον απενεργοποιημένα.

Σημείωση: Αν η λυχνία στο εικονίδιο του καφέ δεν ανάψει αφού πατήσετε παρατεταμένα το εικονίδιο, αυτό σημαίνει ότι τα ηχητικά σήματα του πίνακα ελέγχου έχουν ήδη απενεργοποιηθεί. Για να τα ενεργοποιήσετε ξανά, πατήστε ξανά στο εικονίδιο και επιβεβαιώστε πατώντας το κουμπί έναρξης/διακοπής.

Τα ηχητικά σήματα στο κουμπί ενεργοποίησης/απενεργοποίησης και στο κουμπί έναρξης/διακοπής δεν μπορούν να απενεργοποιηθούν.

Αφαίρεση και τοποθέτηση της ομάδας παρασκευής

Επισκεφτείτε τη διεύθυνση www.philips.com/coffee-care για αναλυτικές οδηγίες σε βίντεο για το πώς να αφαιρέσετε, να τοποθετείτε και να καθαρίζετε την ομάδα παρασκευής.

Αφαίρεση της ομάδας παρασκευής από τη μηχανή

- 1 Απενεργοποιήστε τη μηχανή.
- 2 Αφαιρέστε το δοχείο νερού και ανοίξτε το πορτάκι συντήρησης (Εικ. 20).
- 3 Πατήστε το χερούλι (Εικ. 21) PUSH και τραβήξτε τη λαβή της ομάδας παρασκευής, για να την αφαιρέσετε από τη μηχανή (Εικ. 22).

Επανατοποθέτηση της ομάδας παρασκευής

⚠ Πρωτοί επανατοποθετήστε την ομάδα παρασκευής στη μηχανή, βεβαιωθείτε ότι είναι στη σωστή θέση.

- 1 Ελέγξτε εάν η ομάδα παρασκευής είναι στη σωστή θέση. Το βέλος στον κίτρινο κύλινδρο στα πλάγια της ομάδας παρασκευής πρέπει να είναι ευθυγραμμισμένο με το μαύρο βέλος και την ένδειξη N (Εικ. 23).
 - Αν δεν είναι ευθυγραμμισμένα, πιέστε το μοχλό προς τα κάτω, μέχρι να έρθει σε επαφή με τη βάση της ομάδας (Εικ. 24) παρασκευής.
- 2 Τοποθετήστε την ομάδα παρασκευής πίσω στη μηχανή σύροντάς την στους οδηγούς που βρίσκονται στις πλευρές (Εικ. 25) μέχρι να κουμπώσει στη θέση της και να ακουστεί ένα "κλικ" (Εικ. 26). Μην πατήσετε το κουμπί PUSH.
- 3 Κλείστε το πορτάκι συντήρησης και τοποθετήστε ξανά το δοχείο νερού.

Καθαρισμός και συντήρηση

Με τον τακτικό καθαρισμό και τη συντήρηση, η μηχανή διατηρείται σε άριστη κατάσταση και εξασφαλίζει τον γευστικό καφέ για μεγάλο χρονικό διάστημα με μια σταθερή ροή καφέ.

Συμβουλευτείτε τον παρακάτω πίνακα για μια λεπτομερή περιγραφή για το πότε και το πώς να καθαρίζετε όλα τα αποσπώμενα εξαρτήματα της μηχανής. Μπορείτε να βρείτε περισσότερες αναλυτικές πληροφορίες και οδηγίες σε βίντεο στη διεύθυνση www.philips.com/coffee-care. Ανατρέξτε στην εικόνα D για μια επισκόπηση των ποιων εξαρτημάτων μπορούν να πλυθούν στο πλυντήριο πιάτων.

**Αποσπώμενα
μέρη**

Πότε να καθαρίζεται

Τρόπος καθαρισμού

Ομάδα παρασκευής Εβδομαδιαία

Αφαιρέστε την ομάδα παρασκευής από τη μηχανή (βλέπε 'Αφαίρεση και τοποθέτηση της ομάδας παρασκευής'). Ξεπλύντε την με νερό βρύσης (βλέπε 'Καθαρισμός της ομάδας παρασκευής στη βρύση').

Αποσπώμενα μέρη	Πότε να καθαρίζεται	Τρόπος καθαρισμού
	Μηνιαία	Καθαρίστε την ομάδα παρασκευής με το δισκίο (βλέπε 'Καθαρισμός της ομάδας παρασκευής με τα δισκία απομάκρυνσης ελαίων καφέ') απομάκρυνσης ελαίων καφέ της Philips.
Κλασικό εξάρτημα για αφρόγαλα	Μετά από κάθε χρήση	Αρχικά, διανείμετε ζεστό νερό με το εξάρτημα για αφρόγαλα που είναι τοποθετημένο στη μηχανή για σχολαστικό καθαρισμό. Έπειτα, αφαιρέστε το εξάρτημα για αφρόγαλα από τη μηχανή και αποσυναρμολογήστε την. Καθαρίστε όλα τα εξαρτήματα με νερό βρύσης ή στο πλυντήριο πιάτων.
Διαμέρισμα προαλεσμένου καφέ	Ελέγχετε το διαμέρισμα του προαλεσμένου καφέ εβδομαδιαίως για να δείτε αν έχει φράξει.	Αποσυνδέστε τη μηχανή από την πρίζα και αφαιρέστε την ομάδα παρασκευής. Ανοίξτε το καπάκι του διαμερίσματος προαλεσμένου καφέ και τοποθετήστε μέσα τη λαβή ενός κουταλιού. Μετακινήστε τη λαβή προς τα πάνω και προς τα κάτω, έως ότου ο αλεσμένος καφές που φράσσει το άνοιγμα πέσει κάτω (Εικ. 27). Μεταβείτε στη διεύθυνση www.philips.com/coffee-care για αναλυτικές οδηγίες σε βίντεο.
Δοχείο συλλογής κόκκων καφέ	Αδειάστε το δοχείο συλλογής κόκκων καφέ, όταν εμφανιστεί το αντίστοιχο μήνυμα στη μηχανή. Καθαρίζετε το εβδομαδιαία.	Αφαιρέστε το δοχείο συλλογής κόκκων καφέ ενώ η μηχανή είναι ενεργοποιημένη. Ξεπλύντε το με νερό βρύσης με λίγο υγρό απορρυπαντικό ή πλύντε το στο πλυντήριο πιάτων. Το μπροστινό τμήμα του δοχείου συλλογής κόκκων καφέ δεν πλένεται στο πλυντήριο.
Δίσκος περισυλλογής υγρών	Αδειάζετε τον δίσκο περισυλλογής υγρών καθημερινά ή μόλις εμφανιστεί η κόκκινη ένδειξη γεμάτου δίσκου περισυλλογής υγρών μέσα από το δίσκο περισυλλογής υγρών (Εικ. 28). Καθαρίζετε το δίσκο περισυλλογής υγρών εβδομαδιαία.	Αφαιρέστε τον δίσκο (Εικ. 29) περισυλλογής υγρών και ξεπλύντε τον με νερό βρύσης και λίγο υγρό απορρυπαντικό. Ο δίσκος περισυλλογής υγρών μπορούν επίσης να πλυθούν στο πλυντήριο πιάτων. Το μπροστινό τμήμα του δοχείου συλλογής κόκκων καφέ (Εικ. A15) δεν πλένεται στο πλυντήριο πιάτων.
LatteGo	Μετά από κάθε χρήση	Ξεπλύντε το LatteGo με τρεχούμενο νερό βρύσης ή καθαρίστε το στο πλυντήριο πιάτων.
Λίπανση της ομάδας παρασκευής	Κάθε 2 μήνες	Συμβουλευτείτε τον πίνακα λίπανσης και λιπαίνετε την ομάδα παρασκευής με το γράσο (βλέπε 'Λίπανση της ομάδας παρασκευής') της Philips.
Δοχείο νερού	Εβδομαδιαία	Ξεπλύντε το δοχείο νερού με τρεχούμενο νερό βρύσης

Καθαρισμός της ομάδας παρασκευής

Με τον τακτικό καθαρισμό της ομάδας παρασκευής αποτρέπεται η απόφραξη των εσωτερικών κυκλωμάτων από υπολείμματα καφέ. Επισκεφτείτε τη διεύθυνση www.philips.com/coffee-care, για να δείτε βίντεο υποστήριξης σχετικά με τον τρόπο αφαίρεσης, τοποθέτησης και καθαρισμού της ομάδας παρασκευής.

Καθαρισμός της ομάδας παρασκευής στη βρύση

1 Αφαιρέστε την ομάδα (βλέπε 'Αφαίρεση και τοποθέτηση της ομάδας παρασκευής') παρασκευής,

- Ξεπλύνετε καλά την ομάδα παρασκευής με νερό. Καθαρίστε προσεκτικά το πάνω φίλτρο (Εικ. 30) της ομάδας παρασκευής.
- Αφήστε την ομάδα παρασκευής να στεγνώσει στον αέρα πριν να την τοποθετήσετε ξανά. Μην στεγνώνετε την ομάδα παρασκευής με πανί, για να αποφύγετε τη συσσώρευση ινών μέσα στην ομάδα παρασκευής.

Καθαρισμός της ομάδας παρασκευής με τα δισκία απομάκρυνσης ελαίων καφέ

Χρησιμοποιείτε αποκλειστικά δισκία απομάκρυνσης ελαίων καφέ Philips.

- Τοποθετήστε ένα φλιτζάνι κάτω από το στόμιο εκροής καφέ. Γεμίστε τη δεξαμενή νερού με φρέσκο νερό.
- Τοποθετήστε ένα δισκίο απομάκρυνσης ελαίων καφέ στο διαμέρισμα προαλεσμένου καφέ.
- Πατήστε το εικονίδιο του καφέ κι, έπειτα, πατήστε το εικονίδιο έντασης αρώματος του καφέ για 3 δευτερόλεπτα για να επιλέξετε τη λειτουργία προαλεσμένου καφέ (Εικ. 2).
- Μην προσθέσετε προαλεσμένο καφέ. Πατήστε το κουμπί έναρξης/διακοπής ►■ για να ξεκινήσετε τον κύκλο παρασκευής. Μόλις ετοιμαστεί μισό φλιτζάνι νερό, αποσυνδέστε τη μηχανή.
- Αφήστε το διάλυμα απομάκρυνσης ελαίων καφέ να δράσει για τουλάχιστον 15 λεπτά.
- Εισαγάγετε πάλι το φιν σε επιτοίχια πρίζα και ενεργοποιήστε τη μηχανή για να ολοκληρωθεί ο κύκλος παρασκευής. Αδειάστε το φλιτζάνι.
- Αφαιρέστε το δοχείο νερού και ανοίξτε το πορτάκι συντήρησης. Αφαιρέστε την ομάδα παρασκευής (βλέπε 'Αφαίρεση της ομάδας παρασκευής από τη μηχανή') και ξεπλύνετε σχολαστικά με νερό βρύσης.
- Τοποθετήστε ξανά την ομάδα παρασκευής και το δοχείο νερού και τοποθετήστε ένα φλιτζάνι κάτω από το στόμιο εκροής καφέ.
- Πατήστε το εικονίδιο του καφέ κι, έπειτα, πατήστε το εικονίδιο έντασης αρώματος του καφέ για 3 δευτερόλεπτα για να επιλέξετε τη λειτουργία προαλεσμένου καφέ (Εικ. 2). Μην προσθέσετε προαλεσμένο καφέ. Πατήστε το κουμπί έναρξης/διακοπής ►■ για να ξεκινήσετε τον κύκλο παρασκευής. Επαναλάβετε αυτήν τη διαδικασία δύο φορές. Αδειάστε το φλιτζάνι.

Λίπανση της ομάδας παρασκευής

Λιπαίνετε την ομάδα παρασκευής κάθε 2 μήνες ώστε τα κινούμενα εξαρτήματα της να συνεχίσουν να κινούνται ομαλά.

- Απλώστε μια λεπτή στρώση γράσου στο έμβολο (γκρι εξάρτημα) της ομάδας (Εικ. 31) παρασκευής.
- Απλώστε μια λεπτή στρώση γράσου γύρω από τον άξονα (γκρι εξάρτημα) που βρίσκεται στο κάτω μέρος της ομάδας (Εικ. 32) παρασκευής.
- Απλώστε μια λεπτή στρώση γράσου στους οδηγούς και στις δυο πλευρές (Εικ. 33).

Καθαρισμός του LatteGo (δοχείο γάλακτος)

Καθαρισμός του LatteGo μετά από κάθε χρήση

- Αφαιρέστε το LatteGo από τη μηχανή (Εικ. 34).
- Χύστε έξω τυχόν υπολειπόμενο γάλα.
- Πατήστε το κουμπί απασφάλισης και αφαιρέστε το δοχείο γάλακτος από το πλαίσιο του LatteGo (Εικ. 35).
- Να καθαρίζετε όλα τα εξαρτήματα στο πλυντήριο πιάτων ή με χλιαρό νερό βρύσης και λίγο υγρό απορρυπαντικό.

Καθαρισμός του κλασικού εξαρτήματος για αφρόγαλα

Καθαρισμός του κλασικού εξαρτήματος για αφρόγαλα μετά από κάθε χρήση

Να καθαρίζετε το εξάρτημα για αφρόγαλα κάθε φορά που το χρησιμοποιείτε για λόγους υγιεινής και για να αποφύγετε τη συσσώρευση υπολειμμάτων γάλακτος.

- Τοποθετήστε ένα φλιτζάνι κάτω από το εξάρτημα για αφρόγαλα.

- 2 Πατήστε το εικονίδιο ατμού κι, έπειτα, πατήστε το κουμπί έναρξης/διακοπής ►■ για να αρχίσετε να διανέμετε ατμό και για να αφαιρέσετε τυχόν γάλα που μπορεί να έχει παραμείνει μέσα στο εξάρτημα για αφρόγαλα.
- 3 Για να σταματήσετε τη ροή ατμού μετά από μερικά δευτερόλεπτα, πατήστε το κουμπί ►■ έναρξης/διακοπής ξανά.
- 4 Καθαρίστε το εξάρτημα για αφρόγαλα με ένα υψώπο πανί.

Καθημερινός καθαρισμός του κλασικού εξαρτήματος για αφρόγαλα

- 1 Αφήστε το εξάρτημα για αφρόγαλα να κρυώσει εντελώς.
- 2 Στρέψτε το εξάρτημα για αφρόγαλο προς τα αριστερά (Εικ. 36) και αφαιρέστε τόσο το μεταλλικό τμήμα όσο και το τμήμα (Εικ. 37) σιλικόνης.
- 3 Αποσυναρμολογήστε τα δύο εξαρτήματα (Εικ. 38) και ξεπλύνετέ τα με φρέσκο νερό ή πλύντε τα στο πλυντήριο πιάτων. Βεβαιωθείτε ότι η μικρή οπή στον μεταλλικό κύλινδρο είναι εντελώς καθαρή και δεν είναι φραγμένη από υπολείμματα γάλακτος.
- 4 Συναρμολογήστε εκ νέου τα δύο μέρη του εξαρτήματος για αφρόγαλα και επανατοποθετήστε το εξάρτημα για αφρόγαλα στη μηχανή.

Φίλτρο νερού AquaClean

Η μηχανή σας έχει δυνατότητα χρήσης AquaClean. Μπορείτε να τοποθετήσετε το φίλτρο νερού AquaClean στο δοχείο νερού για να διατηρηθεί η γεύση του καφέ σας. Επίσης, μειώνει την ανάγκη αφαλάτωσης μειώνοντας τα άλατα που συσσωρεύονται στη μηχανή σας. Μπορείτε να αγοράσετε ένα φίλτρο νερού AquaClean από το τοπικό κατάστημα λιανικής, από τα εξουσιοδοτημένα κέντρα σέρβις ή ηλεκτρονικά στη διεύθυνση www.philips.com/parts-and-accessories.

Εικονίδιο και λυχνία AquaClean

Η μηχανή σας διαθέτει μια λυχνία (Εικ. 39) φίλτρου νερού AquaClean για να δείχνει την κατάσταση του φίλτρου. Χρησιμοποιήστε τον παρακάτω πίνακα για να δείτε ποιες ενέργειες απαιτούνται, όταν η λυχνία είναι αναμμένη ή όταν αναβοσβήνει.



Aqua Clean

Την πρώτη φορά που θα χρησιμοποιήσετε τη συσκευή, η λυχνία AquaClean θα αρχίσει να αναβοσβήνει πορτοκαλί. Αυτό υποδεικνύει ότι μπορείτε να αρχίσετε να χρησιμοποιείτε το φίλτρο νερού AquaClean. Εάν δεν ενεργοποιήσετε ένα φίλτρο νερού AquaClean, η λυχνία θα σβήσει αυτόματα μετά από λίγο.



Aqua Clean

Μόλις έχετε εγκαταστήσει το φίλτρο και το έχετε ενεργοποιήσει με το εικονίδιο AquaClean, η λυχνία AquaClean γίνεται μπλε για να επιβεβαιώσει ότι το φίλτρο νερού AquaClean είναι ενεργό.



Aqua Clean

Όταν το φίλτρο έχει φθαρεί, η λυχνία AquaClean αρχίζει να αναβοσβήνει πορτοκαλί ξανά για να σας υπενθυμίσει να αντικαταστήσετε το φίλτρο με έναν νέο.



Aqua Clean

Όταν η πορτοκαλί λυχνία AquaClean είναι σβηστή, μπορείτε και πάλι να ενεργοποιήσετε ένα φίλτρο AquaClean. Πρώτα, θα χρειαστεί να αφαλατώσετε τη μηχανή.

Ενεργοποίηση του φίλτρου νερού AquaClean (5 λεπτά)

i Η μηχανή δεν εντοπίζει αυτόματα ότι το φίλτρο έχει τοποθετηθεί στο δοχείο νερού. Γι' αυτό, χρειάζεται να ενεργοποιήσετε κάθε νέο φίλτρο νερού AquaClean που εγκαθιστάτε με το εικονίδιο AquaClean.

Όταν η πορτοκαλί λυχνία AquaClean είναι σβηστή, μπορείτε και πάλι να ενεργοποιήσετε ένα φίλτρο νερού AquaClean, αλλά, πρώτα, θα χρειαστεί να αφαιρέσετε τα άλατα της μηχανής.

i Η μηχανή θα πρέπει να έχει καθαριστεί εντελώς από τα άλατα για να αρχίσετε να χρησιμοποιείτε το φίλτρο νερού AquaClean.

Προτού ενεργοποιήσετε το φίλτρο νερού AquaClean, πρέπει να το προετοιμάσετε μουσκεύοντάς το στο νερό όπως περιγράφεται παρακάτω. Εάν δεν το κάνετε αυτό, μπορεί να εισέλθει αέρας στη μηχανή αντί για νερό, πράγμα που προκαλεί πολύ θόρυβο και εμποδίζει τη μηχανή να παρασκευάσει καφέ.

- 1 Βεβαιωθείτε ότι η μηχανή είναι ενεργοποιημένη.
- 2 Ανακινήστε το φίλτρο για περίπου 5 δευτερόλεπτα (Εικ. 40).
- 3 Βυθίστε το φίλτρο ανάποδα σε μια κανάτα με κρύο νερό και ανακινήστε/πιέστε το (Εικ. 41).
- 4 Το φίλτρο είναι πλέον έτοιμο για χρήση και μπορεί να εισαχθεί στο δοχείο νερού.
- 5 Εισαγάγετε το φίλτρο κάθετα στη σύνδεση φίλτρου στο δοχείο νερού. Πατήστε το προς τα κάτω έως το κατώτερο δυνατό σημείο (Εικ. 42).
- 6 Γεμίστε το δοχείο νερού με καθαρό νερό και τοποθετήστε το ξανά μέσα στη μηχανή.
- 7 Αν είναι τοποθετημένο, αφαιρέστε το LatteGo.
- 8 Τοποθετήστε ένα μπολ κάτω από το στόμιο εκροής ζεστού νερού/εξάρτημα για αφρόγαλα.
- 9 Πατήστε το εικονίδιο AquaClean για 3 δευτερόλεπτα (Εικ. 43). Η λυχνία έναρξης αρχίζει να αναβοσβήνει ρυθμικά.
- 10 Πατήστε το κουμπί έναρξης/διακοπής ►■ για να ξεκινήσετε τη διαδικασία ενεργοποίησης.
- 11 Ζεστό νερό θα διανεμηθεί από το στόμιο ζεστού νερού/εξάρτημα για αφρόγαλα (3 λεπτά).
- 12 Όταν ολοκληρωθεί η διαδικασία ενεργοποίησης, η μπλε λυχνία AquaClean ανάβει για να επιβεβαιώσει ότι το φίλτρο νερού AquaClean έχει ενεργοποιηθεί σωστά.

Αντικατάσταση του φίλτρου νερού AquaClean (5 λεπτά)

Μετά τη ροή 95 λίτρων νερού μέσα από το φίλτρο, το φίλτρο παύει να λειτουργεί. Η λυχνία AquaClean γίνεται πορτοκαλί και αρχίζει να αναβοσβήνει για να σας υπενθυμίσει να αντικαταστήσετε το φίλτρο. Όσο αναβοσβήνει, μπορείτε να αντικαταστήσετε το φίλτρο χωρίς να χρειάζεται να αφαιρέσετε πρώτα τα άλατα της μηχανής. Εάν δεν αντικαταστήσετε το φίλτρο νερού AquaClean, η πορτοκαλί λυχνία θα σβήσει τελικά. Σε αυτήν την περίπτωση, μπορείτε και πάλι να αντικαταστήσετε το φίλτρο, αλλά πρώτα πρέπει να αφαιρέσετε τα άλατα της μηχανής.

Όταν αναβοσβήνει η πορτοκαλί λυχνία AquaClean:

- 1 Αφαιρέστε το παλιό φίλτρο νερού AquaClean.
- 2 Εγκαταστήστε ένα νέο φίλτρο και ενεργοποιήστε το όπως περιγράφεται στο κεφάλαιο «Ενεργοποίηση του φίλτρου νερού AquaClean (5 λεπτά)».

i Αντικαθιστάτε το φίλτρο νερού AquaClean τουλάχιστον μία φορά κάθε 3 μήνες, ακόμα κι αν η μηχανή δεν έχει ακόμα δείξει ότι απαιτείται αντικατάσταση.

Υπενθύμιση απενεργοποίησης του φίλτρου AquaClean

Αν δεν επιθυμείτε να χρησιμοποιείτε πλέον φίλτρα νερού Philips AquaClean, μπορείτε οποιαδήποτε στιγμή να απενεργοποιήσετε τις υπενθυμίσεις AquaClean (η λυχνία AquaClean αναβοσβήνει σε πορτοκαλί χρώμα):

- 1 Πατήστε το κουμπί ενεργοποίησης/απενεργοποίησης για να απενεργοποιήσετε τη μηχανή.
- 2 Όταν η μηχανή είναι σβηστή, πατήστε παρατεταμένα το εικονίδιο AquaClean έως ότου ανάψει η λυχνία σε αυτό εικονίδιο. Η λυχνία έναρξης αρχίζει να αναβοσβήνει.
- 3 Για να απενεργοποιήσετε τις υπενθυμίσεις, πατήστε ξανά στο εικονίδιο AquaClean. Η λυχνία στο εικονίδιο AquaClean σβήνει.
- 4 Πατήστε το κουμπί έναρξης/διακοπής, για να επιβεβαιώσετε την επιλογή σας.
- 5 Πατήστε το κουμπί ενεργοποίησης/απενεργοποίησης για να ενεργοποιήσετε ξανά τη μηχανή. Οι υπενθυμίσεις AquaClean είναι πλέον απενεργοποιημένες.

Σημείωση: Με την ενεργοποίηση ενός νέου φίλτρου AquaClean θα ενεργοποιηθούν ξανά αυτόματα οι υπενθυμίσεις AquaClean.

Ρύθμιση της σκληρότητας του νερού

 Σας συνιστούμε να ρυθμίσετε τη σκληρότητα του νερού στη σκληρότητα του νερού στην περιοχή σας για βέλτιστη απόδοση και μεγαλύτερη διάρκεια ζωής της μηχανής. Επίσης, έτσι δεν χρειάζεται να αφαλατώνετε τη μηχανή πολύ συχνά. Η προεπιλεγμένη ρύθμιση σκληρότητας του νερού είναι 4: σκληρό νερό.

Χρησιμοποιήστε τη δοκιμαστική ταινία σκληρότητας νερού που παρέχεται στο κουτί για να καθορίσετε τη σκληρότητα του νερού στην περιοχή σας:

- 1 Βυθίστε τη δοκιμαστική ταινία σκληρότητας νερού σε νερό της βρύσης ή κρατήστε την κάτω από τη βρύση για 1 δευτερόλεπτο (Εικ. 44).
- 2 Περιμένετε για 1 λεπτό. Ο αριθμός τετραγώνων στη δοκιμαστική ταινία που γίνονται κόκκινες δείχνουν τη σκληρότητα του νερού (Εικ. 45).

Ρυθμίστε τη μηχανή στη σωστή σκληρότητα του νερού:

- 1 Πατήστε το κουμπί ενεργοποίησης/απενεργοποίησης για να απενεργοποιήσετε τη μηχανή.
- 2 Όταν η μηχανή είναι σβηστή, πατήστε και κρατήστε πατημένο το εικονίδιο της έντασης αρώματος έως ότου όλες οι λυχνίες στο εικονίδιο ανάψουν (Εικ. 2).
- 3 Πατήστε το εικονίδιο της έντασης αρώματος 1, 2, 3 ή 4 φορές. Ο αριθμός λυχνιών που είναι αναμμένες πρέπει να είναι ο ίδιος με τον αριθμό των κόκκινων τετραγώνων στη δοκιμαστική ταινία (Εικ. 46). Όταν δεν υπάρχουν κόκκινα τετράγωνα στη δοκιμαστική ταινία (επομένως όλα τα τετράγωνα είναι πράσινα) επιλέξτε 1 λυχνία.
- 4 Όταν έχετε ρυθμίσει τη σωστή σκληρότητα νερού, πατήστε το κουμπί  έναρξης/διακοπής.
- 5 Πατήστε το εικονίδιο ενεργοποίησης/απενεργοποίησης για να ενεργοποιήσετε τη μηχανή.

 Δεδομένου ότι ρυθμίζετε τη σκληρότητα του νερού μόνο μία φορά, η λειτουργία έντασης αρώματος χρησιμοποιείται για την επιλογή της σκληρότητας του νερού. Αυτό δεν επηρεάζει την ένταση του αρώματος των ροφημάτων που παρασκευάζετε αργότερα.

Διαδικασία αφαίρεσης αλάτων (30 λεπτά)

Χρησιμοποιείτε αποκλειστικά αφαλατικό Philips. Σε καμία περίπτωση δεν θα πρέπει να χρησιμοποιήσετε αφαλατικό που έχει ως βάση θειικό οξύ, υδροχλωρικό οξύ, σουλφαμικό ή οξικό οξύ (ξίδι), καθώς αυτές οι ουσίες μπορούν να προκαλέσουν βλάβη στο κύκλωμα νερού της μηχανής και τα άλατα δεν θα απομακρυνθούν σωστά. Αν δεν χρησιμοποιήσετε το αφαλατικό της Philips, η εγγύησή σας θα ακυρωθεί. Η εγγύηση θα ακυρωθεί, επίσης, αν δεν απομακρύνετε τα άλατα από τη συσκευή. Μπορείτε να αγοράσετε αφαλατικό διάλυμα Philips από το ηλεκτρονικό κατάστημα στον ιστότοπο www.philips.com/coffee-care.

Όταν η λυχνία καθαρισμού αλάτων αρχίσει να αναβοσβήνει αργά, πρέπει να αφαλατώσετε τη μηχανή.

- 1 Βεβαιωθείτε ότι η μηχανή είναι ενεργοποιημένη.
- 2 Αν είναι τοποθετημένο, αφαιρέστε το LatteGo ή το εξάρτημα για αφρόγαλα.
- 3 Αφαιρέστε τον δίσκο περισυλλογής υγρών και το δοχείο συλλογής κόκκων καφέ, αδειάστε τα και επανατοποθετήστε τα στη θέση τους.
- 4 Αφαιρέστε το δοχείο νερού και αδειάστε το. Στη συνέχεια, αφαιρέστε το φίλτρο νερού AquaClean.
- 5 Αδειάστε ολόκληρο το μπουκάλι του αφαλατικού της Philips στο δοχείο νερού και μετά γεμίστε το με νερό μέχρι την ένδειξη Calc / Clean (Εικ. 47) (Καθαρισμός αλάτων). Στη συνέχεια, επανατοποθετήστε το δοχείο στη μηχανή.
- 6 Τοποθετήστε ένα μεγάλο δοχείο (1,5 l) κάτω από το στόμιο εκροής καφέ και κάτω από το στόμιο εκροής νερού.
- 7 Πατήστε το εικονίδιο Calc / Clean για 3 δευτερόλεπτα και μετά πατήστε το κουμπί  έναρξης/διακοπής.

- 8 Αρχίζει η πρώτη φάση της διαδικασίας αφαίρεσης αλάτων. Η διαδικασία αφαίρεσης αλάτων διαρκεί περίπου 30 λεπτά και αποτελείται από έναν κύκλο αφαίρεσης αλάτων και έναν κύκλο καθαρισμού. Κατά τον κύκλο αφαλάτωσης, αναβοσβήνει η λυχνία Calc / Clean για να δείξει ότι η φάση αφαλάτωσης είναι σε εξέλιξη.
- 9 Αφήστε τη μηχανή να διανείμει το διάλυμα αφαίρεσης αλάτων μέχρι η οθόνη να σας υπενθυμίσει ότι το δοχείο νερού είναι άδειο.
- 10 Αδειάστε το δοχείο νερού, ξεπλύνετέ το και κατόπιν γεμίστε το με καθαρό νερό μέχρι την ένδειξη Calc / Clean (Καθαρισμός αλάτων).
- 11 Αδειάστε το δοχείο και τοποθετήστε το πίσω κάτω από το στόμιο εκροής καφέ και το στόμιο εκροής νερού. Πατήστε το κουμπί έναρξης/διακοπής ►■ ξανά.
- 12 Ξεκινά η δεύτερη φάση του κύκλου αφαίρεσης αλάτων, η φάση ξεπλύματος, η οποία διαρκεί 3 λεπτά. Στη διάρκεια αυτής της φάσης, οι λυχνίες στον πίνακα ελέγχου αναβοσβήνουν για να δείξουν ότι βρίσκεται σε εξέλιξη η φάση καθαρισμού.
- 13 Περιμένετε μέχρι να σταματήσει η εκροή νερού από τη μηχανή. Η διαδικασία αφαλάτωσης ολοκληρώνεται όταν η μηχανή σταματήσει να διανέμει νερό.
- 14 Η μηχανή δεν θα θερμανθεί ξανά. Όταν οι λυχνίες στα εικονίδια ροφημάτων ανάβουν συνεχόμενα, η μηχανή είναι έτοιμη για χρήση ξανά.
- 15 Εγκαταστήστε και ενεργοποιήστε ένα νέο φίλτρο νερού AquaClean στο δοχείο νερού (βλέπε 'Ενεργοποίηση του φίλτρου νερού AquaClean (5 λεπτά)').
 - Όταν ολοκληρωθεί η διαδικασία αφαλάτωσης, η λυχνία AquaClean αναβοσβήνει για λίγο για να σας υπενθυμίσει να εγκαταστήσετε ένα νέο φίλτρο νερού AquaClean.

 Συμβουλή: Η χρήση του φίλτρου AquaClean μειώνει την ανάγκη για αφαλάτωση!

Τι να κάνετε αν διακοπεί η διαδικασία αφαίρεσης αλάτων

Μπορείτε να εξέλθετε από τη διαδικασία αφαίρεσης αλάτων πατώντας το κουμπί ενεργοποίησης/απενεργοποίησης στον πίνακα ελέγχου. Αν διακοπεί η διαδικασία αφαίρεσης αλάτων πριν ολοκληρωθεί, κάντε τα εξής:

- 1 Αδειάστε και ξεπλύνετε το δοχείο νερού σχολαστικά.
- 2 Γεμίστε το δοχείο νερού με καθαρό νερό μέχρι την ένδειξη στάθμης Calc / Clean και ενεργοποιήστε ξανά τη μηχανή. Η μηχανή θα ζεσταθεί και θα εκτελέσει έναν αυτόματο κύκλο καθαρισμού.
- 3 Προτού παρασκευάσετε τυχόν ροφήματα, εκτελέστε έναν μη αυτόματο κύκλο καθαρισμού. Για να εκτελέσετε έναν μη αυτόματο κύκλο καθαρισμού, πρώτα διανείμετε μισό δοχείο ζεστό νερό πατώντας επαναλαμβανόμενα πατώντας το εικονίδιο (Εικ. 14) ζεστού νερού κι, έπειτα, παρασκευάστε 2 φλιτζάνια προλαεσμένου καφέ χωρίς να προσθέτετε αλεσμένο καφέ.

 Εάν δεν ολοκληρώθηκε η διαδικασία αφαλάτωσης, η μηχανή θα απαιτήσει μια άλλη διαδικασία αφαλάτωσης το συντομότερο δυνατό.

Παραγγελία παρελκόμενων

Για τον καθαρισμό και την αφαίρεση των αλάτων από τη μηχανή, χρησιμοποιείτε αποκλειστικά τα προϊόντα συντήρησης της Philips. Μπορείτε να αγοράσετε αυτά τα προϊόντα από το τοπικό κατάστημα λιανικής, από τα εξουσιοδοτημένα κέντρα σέρβις ή ηλεκτρονικά στη διεύθυνση www.philips.com/parts-and-accessories. Για να βρείτε μια πλήρη λίστα με τα ανταλλακτικά online, πληκτρολογήστε τον αριθμό του μοντέλου της μηχανής σας. Μπορείτε να βρείτε τον αριθμό του μοντέλου στο εσωτερικό του πορτακιού συντήρησης.

Προϊόντα συντήρησης και αριθμοί τύπου:

- Διάλυμα αφαίρεσης αλάτων CA6700
- Φίλτρο νερού AquaClean CA6903 (Εικ. 48)
- Γράσο ομάδας παρασκευής HD5061
- Δισκία καθαριστικού ελαίων καφέ CA6704

Αντιμετώπιση προβλημάτων

Σε αυτό το κεφάλαιο συνοψίζονται τα πιο συνηθισμένα προβλήματα που ενδέχεται να αντιμετωπίσετε με τη μηχανή. Βίντεο υποστήριξης και μια ολοκληρωμένη λίστα με συχνές ερωτήσεις είναι διαθέσιμα στη διεύθυνση www.philips.com/coffee-care. Αν δεν μπορείτε να επιλύσετε το πρόβλημα, επικοινωνήστε με το Κέντρο εξυπηρέτησης καταναλωτών στη χώρα σας. Για τα στοιχεία επικοινωνίας, ανατρέξτε στο φυλλάδιο της εγγύησης.

Προειδοποιητικά εικονίδια

Προειδοποιητικό εικονίδιο Λύση



Είναι αναμμένη η λυχνία «άδεια δεξαμενή νερού»

- Το δοχείο νερού είναι σχεδόν άδειο. Γεμίστε το δοχείο νερού με φρέσκο νερό μέχρι την ένδειξη μέγιστης στάθμης.
- Η δεξαμενή νερού δεν είναι στη θέση της. Τοποθετήστε ξανά το δοχείο νερού.



Η λυχνία «άδειο δοχείο συλλογής κόκκων καφέ» είναι αναμμένη

- Το δοχείο συλλογής κόκκων καφέ είναι γεμάτο. Αφαιρέστε και αδειάστε το δοχείο συλλογής κόκκων καφέ ενώ η μηχανή είναι ενεργοποιημένη. Περιμένετε τουλάχιστον 5 δευτερόλεπτα πριν τοποθετήσετε ξανά το δοχείο.



Η λυχνία συναγερμού είναι αναμμένη

- Το δοχείο συλλογής κόκκων καφέ και/ή ο δίσκος περισυλλογής υγρών δεν είναι στη θέση τους ή έχουν τοποθετηθεί εσφαλμένα. Τοποθετήστε ξανά το δοχείο συλλογής κόκκων καφέ ή/και τον δίσκο περισυλλογής υγρών και βεβαιωθείτε ότι είναι στη σωστή θέση.
- Το πορτάκι είναι ανοιχτό. Αφαιρέστε το δοχείο νερού και βεβαιωθείτε ότι το πορτάκι συντήρησης είναι κλειστό.



Η λυχνία συναγερμού αναβοσβήνει

- Η ομάδα παρασκευής δεν έχει τοποθετηθεί καθόλου ή δεν έχει τοποθετηθεί σωστά. Αφαιρέστε την ομάδα παρασκευής και βεβαιωθείτε ότι έχει ασφαλίσει στη θέση της. Ανατρέξτε στο κεφάλαιο «Αφαίρεση και τοποθέτηση της ομάδας παρασκευής» για οδηγίες βήμα προς βήμα.
- Η ομάδα παρασκευής είναι μπλοκαρισμένη. Αφαιρέστε την ομάδα παρασκευής και ξεπλύνετε τη με νερό βρύσης. Έπειτα, λιπάνετε την ομάδα παρασκευής και τοποθετήστε τη στη μηχανή. Ανατρέξτε στο κεφάλαιο «Καθαρισμός και συντήρηση» για οδηγίες βήμα προς βήμα.



Η λυχνία συναγερμού είναι αναμμένη και η λυχνία έναρξης αναβοσβήνει.

Μια ποσότητα αέρα έχει παγιδευτεί στο εσωτερικό της μηχανής. Για να αφαιρέσετε τον αέρα από τη μηχανή, γεμίστε το δοχείο νερού με νερό, τοποθετήστε ένα κύπελλο κάτω από το κλασικό εξάρτημα για αφρόγαλο και πατήστε το κουμπί ενεργοποίησης/απενεργοποίησης που αναβοσβήνει.

Προσοχή: από το κλασικό εξάρτημα για αφρόγαλα θα εκτοξευτούν μικρές σταγόνες νερού, για να απελευθερωθεί αέρας.



Aqua Clean



Η λυχνία AquaClean αναβοσβήνει: τοποθετήστε ή αντικαταστήστε το φίλτρο νερού AquaClean και ενεργοποιήστε το. Ανατρέξτε στο κεφάλαιο «Φίλτρο νερού AquaClean» για οδηγίες βήμα προς βήμα.



Calc / clean



Η λυχνία αφαλάτωσης αναβοσβήνει αργά: Αφαιρέστε τα άλατα από τη μηχανή (βλέπε 'Διαδικασία αφαίρεσης αλάτων (30 λεπτά)').

Προειδοποιη- τικό εικονίδιο Λύση



Οι λυχνίες στα εικονίδια ροφήματος ανάβουν και σβήνουν μία προς μία.

Η μηχανή ζεσταίνεται ή/και προσπαθεί να απελευθερώσει τον αέρα που συσσωρεύτηκε μέσα στη μηχανή. Περιμένετε μέχρι να ανάβουν σταθερά όλες οι λυχνίες ροφήματος.



Οι λυχνίες όλων των προειδοποιητικών εικονιδίων αναβοσβήνουν.

Επαναφέρετε τη μηχανή αποσυνδεδεμένη από την πρίζα και συνδεδεμένης την ξανά. Προτού ενεργοποιήσετε ξανά τη μηχανή, ακολουθήστε αυτά τα βήματα:



- Αφαιρέστε το φίλτρο νερού AquaClean από το δοχείο νερού.
- Τοποθετήστε ξανά το δοχείο νερού. Σπρώξτε το προς το εσωτερικό της μηχανής όσο το δυνατόν περισσότερο, για να βεβαιωθείτε ότι βρίσκεται στη σωστή θέση.
- Ανοίξτε το καπάκι του διαμερίσματος προαλεσμένου καφέ και ελέγξτε εάν έχει φράξει με σκόνη καφέ. Για να το καθαρίσετε, εισαγάγετε ένα χερούλι κουταλιού στο διαμέρισμα του προαλεσμένου καφέ και μετακινήστε το χερούλι πάνω και κάτω έως ότου ο αλεσμένος καφέ που φράσσει πέσει κάτω (Εικ. 27). Αφαιρέστε την ομάδα παρασκευής και αφαιρέστε όλο τον αλεσμένο καφέ που έχει πέσει κάτω. Τοποθετήστε ξανά την καθαρή ομάδα παρασκευής.
- Ενεργοποιήστε ξανά τη μηχανή.



Αν το πρόβλημα λύθηκε, το φίλτρο AquaClean δεν είχε προετοιμαστεί σωστά. Προετοιμάστε το φίλτρο AquaClean πριν να το επανατοποθετήσετε ακολουθώντας τα βήματα 1 και 2 στο κεφάλαιο «Ενεργοποίηση του φίλτρου νερού AquaClean (5 λεπτά)».

Εάν οι λυχνίες συνεχίσουν να αναβοσβήνουν, η μηχανή μπορεί να υπερθερμανθεί.

Απενεργοποιήστε τη μηχανή, περιμένετε 30 λεπτά και ενεργοποιήστε την ξανά. Εάν οι λυχνίες συνεχίζουν να αναβοσβήνουν, επικοινωνήστε με το Κέντρο Εξυπηρέτησης Καταναλωτών στη χώρα σας. Για τα στοιχεία επικοινωνίας, ανατρέξτε στο φυλλάδιο της διεθνούς εγγύησης.

Πίνακας αντιμετώπισης προβλημάτων

Σε αυτό το κεφάλαιο υπονοηρίζονται τα πιο συνηθισμένα προβλήματα που ενδέχεται να αντιμετωπίσετε με τη μηχανή. Βίντεο υποστήριξης και μια ολοκληρωμένη λίστα με συχνές ερωτήσεις είναι διαθέσιμα στη διεύθυνση www.philips.com/coffee-care. Αν δεν μπορέσετε να επιλύσετε το πρόβλημα, επικοινωνήστε με το Κέντρο εξυπηρέτησης καταναλωτών στη χώρα σας. Για τα στοιχεία επικοινωνίας, ανατρέξτε στο φυλλάδιο της εγγύησης.

Πρόβλημα	Αιτία	Λύση
Ο δίσκος περισυλλογής υγρών γεμίζει γρήγορα.	Αυτό είναι φυσιολογικό. Η μηχανή χρησιμοποιεί νερό για να ξεπλύνει το εσωτερικό κύκλωμα και την ομάδα παρασκευής. Μια ποσότητα νερού ρέει μέσα από το εσωτερικό σύστημα απευθείας στο δίσκο περισυλλογής υγρών.	Αδειάζετε τον δίσκο περισυλλογής υγρών καθημερινά ή μόλις εμφανιστεί η κόκκινη ένδειξη γεμάτου δίσκου περισυλλογής υγρών μέσα από το κάλυμμα του δίσκου περισυλλογής υγρών. Συμβουλή: τοποθετήστε ένα φλιτζάνι κάτω από το στόμιο εκροής, για να συλλέξετε το νερό έκπλυσης που εξέρχεται από αυτό.
Η λυχνία «άδειο δοχείο συλλογής κόκκων καφέ» παραμένει αναμμένη.	Αδειάσατε το δοχείο συλλογής κόκκων καφέ ενώ η μηχανή ήταν απενεργοποιημένη.	Αδειάζετε πάντοτε το δοχείο συλλογής κόκκων καφέ ενώ η μηχανή είναι ενεργοποιημένη. Αφαιρέστε το δοχείο συλλογής κόκκων καφέ, περιμένετε τουλάχιστον 5 δευτερόλεπτα και τοποθετήστε το ξανά.

Πρόβλημα	Αιτία	Λύση
<p>Η μηχανή εμφανίζει το μήνυμα να αδειάσω το δοχείο συλλογής κόκκων καφέ αν και το δοχείο δεν είναι γεμάτο.</p>	<p>Η μηχανή δεν μηδένισε το μετρητή την τελευταία φορά που αδειάσατε το δοχείο συλλογής κόκκων καφέ.</p>	<p>Πάντα να περιμένετε περίπου 5 δευτερόλεπτα, όταν επανατοποθετείτε το δοχείο συλλογής κόκκων καφέ. Με αυτόν τον τρόπο, ο μετρητής κόκκων καφέ θα μηδενιστεί.</p>
		<p>Αδειάζετε πάντοτε το δοχείο συλλογής κόκκων καφέ ενώ η μηχανή είναι ενεργοποιημένη. Αν αδειάσατε το δοχείο συλλογής κόκκων καφέ όταν η μηχανή είναι απενεργοποιημένη, ο μετρητής κόκκων καφέ δεν θα μηδενιστεί.</p>
<p>Το δοχείο συλλογής κόκκων καφέ είναι υπερπλήρες και η λυχνία «Αδειασμα δοχείου συλλογής κόκκων καφέ» δεν άναψε.</p>	<p>Αφαιρέσατε το δίσκο περισυλλογής υγρών χωρίς να αδειάσατε το δοχείο κόκκων καφέ.</p>	<p>Αφού αφαιρέσατε το δίσκο περισυλλογής υγρών, αδειάσατε επίσης το δοχείο συλλογής κόκκων καφέ ακόμα και αν περιέχει λίγα υπολείμματα καφέ. Με αυτόν τον τρόπο, ο μετρητής κόκκων καφέ θα μηδενιστεί και θα αρχίσει ξανά να μετρά σωστά τους δίσκους καφέ.</p>
<p>Δεν μπορώ να αφαιρέσω την ομάδα παρασκευής.</p>	<p>Η ομάδα παρασκευής δεν είναι στη σωστή θέση.</p>	<p>Επαναφέρετε τη μηχανή με τον ακόλουθο τρόπο: κλείστε το πορτάκι συντήρησης και τοποθετήστε ξανά το δοχείο νερού. Απενεργοποιήστε τη μηχανή και ενεργοποιήστε την ξανά. Στη συνέχεια, προσπαθήστε να αφαιρέσετε ξανά την ομάδα παρασκευής. Ανατρέξτε στο κεφάλαιο «Αφαίρεση και τοποθέτηση της ομάδας παρασκευής» για οδηγίες βήμα προς βήμα.</p>
<p>Δεν μπορώ να τοποθετήσω την ομάδα παρασκευής.</p>	<p>Η ομάδα παρασκευής δεν είναι στη σωστή θέση.</p>	<p>Επαναφέρετε τη μηχανή με τον ακόλουθο τρόπο: κλείστε το πορτάκι συντήρησης και τοποθετήστε ξανά το δοχείο νερού. Αφήστε έξω την ομάδα παρασκευής. Απενεργοποιήστε τη μηχανή και αποσυνδέστε την από την πρίζα. Περιμένετε για 30 δευτερόλεπτα κι, έπειτα, συνδέστε ξανά τη μηχανή στην πρίζα και ενεργοποιήστε την. Κατόπιν, τοποθετήστε την ομάδα παρασκευής στη σωστή θέση και επανατοποθετήστε την στη μηχανή. Ανατρέξτε στο κεφάλαιο «Αφαίρεση και τοποθέτηση της ομάδας παρασκευής» για οδηγίες βήμα προς βήμα.</p>
<p>Ο καφές είναι νερούλος.</p>	<p>Η ομάδα παρασκευής είναι βρώμικη ή πρέπει να λιπανθεί.</p>	<p>Αφαιρέστε την ομάδα παρασκευής (βλέπε 'Αφαίρεση της ομάδας παρασκευής από τη μηχανή'), ξεπλύντε την με νερό βρύσης και αφήστε τη να στεγνώσει. Έπειτα, λιπάνετε τα κινούμενα εξαρτήματα (βλέπε 'Λίπανση της ομάδας παρασκευής').</p>

Πρόβλημα	Αιτία	Λύση
	Η μηχανή εκτελεί τη διαδικασία αυτορρυθμίσεώς της. Αυτή η διαδικασία ξεκινά αυτόματα, όταν χρησιμοποιείτε τη μηχανή για πρώτη φορά, όταν αλλάζετε σε άλλο τύπο κόκκων καφέ ή μετά από μια μακρά περίοδο μη χρήσης.	Παρασκευάστε 5 φλιτζάνια καφέ αρχικά για να επιτρέψετε στη μηχανή να ολοκληρώσει την αυτορύθμισή της.
	Ο μύλος έχει ρυθμιστεί σε πολύ χονδρόκοκκη ρύθμιση.	Ορίστε το μύλο σε πιο λεπτόκοκκη (χαμηλότερη) ρύθμιση. Παρασκευάστε 2 με 3 ροφήματα για να καταλάβετε πλήρως τη διαφορά στη γεύση.
Ο καφές δεν είναι αρκετά ζεστός.	Η θερμοκρασία έχει ρυθμιστεί σε πολύ χαμηλή τιμή.	Ρυθμίστε τη θερμοκρασία στο μέγιστο (βλέπε 'Ρύθμιση της θερμοκρασίας του καφέ').
	Ένα κρύο φλιτζάνι μειώνει τη θερμοκρασία του ροφήματος.	Προθερμάνετε τα φλιτζάνια ξεπλένοντάς τα με ζεστό νερό.
	Η προσθήκη γάλακτος μειώνει τη θερμοκρασία του ροφήματος.	Ανεξάρτητα από το εάν προσθέσετε ζεστό ή κρύο γάλα, η προσθήκη γάλακτος μειώνει τη θερμοκρασία του καφέ. Προθερμάνετε τα φλιτζάνια ξεπλένοντάς τα με ζεστό νερό.
Δεν βγαίνει καφές ή βγαίνει καφές πολύ αργά.	Το φίλτρο νερού AquaClean δεν προετοιμάστηκε σωστά για την εγκατάσταση.	Αφαιρέστε το φίλτρο νερού AquaClean και δοκιμάστε ξανά να παρασκευάσετε καφέ. Αν αυτό έχει αποτέλεσμα, φροντίστε να προετοιμάσετε σωστά το φίλτρο νερού AquaClean πριν να το τοποθετήσετε ξανά. Ανατρέξτε στο κεφάλαιο «Φίλτρο νερού AquaClean» για οδηγίες βήμα προς βήμα.
		Μετά από μια μακρά περίοδο μη χρήσης, χρειάζεται να προετοιμάσετε το φίλτρο νερού AquaClean για νέα χρήση και έπειτα να το τοποθετήσετε ξανά. Ανατρέξτε στα βήματα 1 - 3 στο κεφάλαιο «Ενεργοποίηση του φίλτρου νερού AquaClean».
	Το φίλτρο νερού AquaClean είναι φραγμένο.	Να αντικαθιστάτε το φίλτρο νερού AquaClean κάθε 3 μήνες. Ένα φίλτρο που είναι παλαιότερο των 3 μηνών έχει φράξει.
	Ο μύλος έχει ρυθμιστεί σε πολύ λεπτόκοκκη ρύθμιση.	Ορίστε τον μύλο σε πιο χονδρόκοκκη (υψηλότερη) ρύθμιση. Λάβετε υπόψη σας ότι αυτό θα επηρεάσει τη γεύση του καφέ.
	Η ομάδα παρασκευής είναι βρόμικη.	Αφαιρέστε την ομάδα παρασκευής και ξεπλύνετε τη με τρεχούμενο νερό βρύσης (βλέπε 'Καθαρισμός της ομάδας παρασκευής στη βρύση').
	Το στόμιο εκροής καφέ είναι βρόμικο.	Καθαρίστε το στόμιο εκροής καφέ και τις οπές του με ένα βουρτσάκι σωλήνων ή βελόνα.

Πρόβλημα	Αιτία	Λύση
	Το διαμέρισμα προαλεσμένου καφέ έχει φράξει	Απενεργοποιήστε τη μηχανή και αφαιρέστε την ομάδα παρασκευής. Ανοίξτε το καπάκι του διαμερίσματος προαλεσμένου καφέ και τοποθετήστε μέσα τη λαβή ενός κουταλιού. Μετακινήστε τη λαβή προς τα πάνω και προς τα κάτω, έως ότου ο αλεσμένος καφές που φράσσει το άνοιγμα πέσει κάτω (Εικ. 27).
	Το κύκλωμα της μηχανής έχει φράξει από άλατα.	Αφαιρέστε τα άλλα της μηχανής με το αφαλατικό της Philips. Πάντα να αφαιρείτε τα άλατα της μηχανής, όταν η λυχνία αφαλάτωσης αρχίσει να αναβοσβήνει.
Η μηχανή αλέθει τους κόκκους καφέ, αλλά δεν βγαίνει καφές.	Το διαμέρισμα προαλεσμένου καφέ έχει φράξει.	Απενεργοποιήστε τη μηχανή και αφαιρέστε την ομάδα παρασκευής. Ανοίξτε το καπάκι του διαμερίσματος προαλεσμένου καφέ και τοποθετήστε μέσα τη λαβή ενός κουταλιού. Μετακινήστε τη λαβή προς τα πάνω και προς τα κάτω, έως ότου ο αλεσμένος καφές που φράσσει το άνοιγμα πέσει κάτω (Εικ. 27).
Δεν παράγεται αφρόγαλα.	Μηχανές με LatteGo: Το LatteGo δεν έχει συναρμολογηθεί σωστά.	Βεβαιωθείτε ότι το δοχείο γάλακτος είναι σωστά συναρμολογημένο στο πλαίσιο του LatteGo («να ακουστεί κλικ»).
	Μηχανές με LatteGo: το δοχείο γάλακτος ή/και το πλαίσιο του LatteGo είναι βρώμικα.	Αποσυναρμολογήστε το LatteGo και ξεπλύνετε και τα δύο εξαρτήματα κάτω από τη βρύση ή καθαρίστε τα στο πλυντήριο πιάτων (βλέπε 'Καθαρισμός του LatteGo μετά από κάθε χρήση').
	Μηχανές με κλασικό εξάρτημα για αφρόγαλα: το εξάρτημα για αφρόγαλα είναι βρώμικο.	Καθαρίστε καλά το εξάρτημα για αφρόγαλα (βλέπε 'Καθαρισμός του κλασικού εξαρτήματος για αφρόγαλα').
	Ο τύπος γάλακτος που χρησιμοποιήθηκε δεν είναι κατάλληλος για αφρόγαλα.	Διαφορετικοί τύποι γάλακτος παράγουν διαφορετικές ποσότητες και διαφορετικές ποιότητες αφρού. Έχουμε δοκιμάσει τους ακόλουθους τύπους γάλακτος που έχουν αποδειχθεί ότι αποδίδουν καλό αποτέλεσμα αφρόγαλου: ημιαποβουτυρωμένο ή πλήρες αγελαδινό γάλα και γάλα χωρίς λακτόζη.
Υπάρχει διαρροή γάλακτος από το κάτω μέρος του δοχείου γάλακτος LatteGo.	Το πλαίσιο και το δοχείο γάλακτος δεν είναι σωστά συναρμολογημένα.	Πρώτα τοποθετήστε πρώτα το επάνω μέρος του δοχείου γάλακτος κάτω από το άγκιστρο στο επάνω μέρος του πλαισίου. Στη συνέχεια πιέστε το κάτω μέρος του δοχείου γάλακτος. Όταν ασφαλίσει στη θέση του, θα ακουστεί ένα κλικ.

Πρόβλημα	Αιτία	Λύση
Η μηχανή φαίνεται να έχει διαρροή.	Η μηχανή χρησιμοποιεί νερό για να ξεπλύνει το εσωτερικό κύκλωμα και την ομάδα παρασκευής. Αυτό το νερό ρέει μέσα από το εσωτερικό σύστημα απευθείας στο δίσκο περισυλλογής υγρών. Αυτό είναι φυσιολογικό.	Αδειάζετε τον δίσκο περισυλλογής υγρών καθημερινά ή μόλις εμφανιστεί η ένδειξη γεμάτου δίσκου περισυλλογής υγρών μέσα από το κάλυμμα του δίσκου περισυλλογής υγρών. Συμβουλή: Τοποθετήστε ένα φλιτζάνι κάτω από το στόμιο εκροής, για να συλλέξετε το νερό έκπλυσης και να μειώσετε την ποσότητα νερού στον δίσκο περισυλλογής υγρών.
	Ο δίσκος περισυλλογής υγρών είναι πολύ γεμάτος και ξεχειλίζει, ώστε φαίνεται σαν να υπάρχει διαρροή στη μηχανή.	Αδειάζετε τον δίσκο περισυλλογής υγρών καθημερινά ή μόλις εμφανιστεί η ένδειξη γεμάτου δίσκου περισυλλογής υγρών μέσα από το κάλυμμα του δίσκου περισυλλογής υγρών.
	Το δοχείο νερού έχει τοποθετηθεί πλήρως και έχει εισέλθει αέρας στη μηχανή.	Βεβαιωθείτε ότι το δοχείο νερού είναι στη σωστή θέση: αφαιρέστε το κι έπειτα ξανατοποθετήστε το στρώχωντάς το όσο γίνεται.
	Η ομάδα παρασκευής είναι βρώμικη/έχει φράξει.	Ξεπλύνετε την ομάδα παρασκευής.
	Η μηχανή δεν είναι τοποθετημένη σε οριζόντια επιφάνεια.	Τοποθετήστε τη μηχανή σε οριζόντια επιφάνεια, έτσι ώστε ο δίσκος περισυλλογής υγρών να μην ξεχειλίζει και η ένδειξη γεμάτου δίσκου περισυλλογής υγρών να λειτουργεί σωστά.
	Το δοχείο νερού έχει τοποθετηθεί πλήρως και έχει εισέλθει αέρας στη μηχανή.	Βεβαιωθείτε ότι το δοχείο νερού είναι στη σωστή θέση: αφαιρέστε το κι έπειτα ξανατοποθετήστε το στρώχωντάς το όσο γίνεται.
Δεν μπορώ να ενεργοποιήσω το φίλτρο νερού AquaClean και η μηχανή απαιτεί αφαλάτωση.	Το φίλτρο δεν εγκαταστάθηκε ή αντικαταστάθηκε εγκαίρως αφότου άρχισε να αναβοσβήνει η λυχνία του φίλτρου νερού AquaClean. Αυτό σημαίνει ότι η μηχανή σας δεν είναι απόλυτα ελεύθερη από άλατα.	Αφαιρέστε πρώτα τα άλατα από τη μηχανή και έπειτα εγκαταστήστε το φίλτρο νερού AquaClean.
Το νέο φίλτρο νερού δεν ταιριάζει.	Προσπαθείτε να εγκαταστήσετε άλλο φίλτρο εκτός του φίλτρου νερού AquaClean.	Μόνο το φίλτρο νερού AquaClean ταιριάζει στη μηχανή.
	Το λαστιχένιο παρέμβυσμα στο φίλτρο νερού AquaClean δεν είναι τοποθετημένο.	Τοποθετήστε ξανά το λαστιχένιο παρέμβυσμα στο φίλτρο νερού AquaClean.
Η μηχανή κάνει μεγάλο θόρυβο.	Είναι φυσιολογικό να κάνει θόρυβο η μηχανή κατά τη χρήση.	Αν η μηχανή αρχίσει να κάνει διαφορετικού είδους θόρυβο, καθαρίστε την ομάδα παρασκευής και λιπάνετε την (βλέπε 'Λίπανση της ομάδας παρασκευής').

Πρόβλημα	Αιτία	Λύση
	Το φίλτρο νερού AquaClean δεν προετοιμάστηκε σωστά και τώρα έχει εισέλθει αέρας στη μηχανή.	Αφαιρέστε το φίλτρο νερού AquaClean από το δοχείο νερού και προετοιμάστε το καλά για χρήση πριν την επανατοποθέτηση. Ανατρέξτε στο κεφάλαιο «Φίλτρο νερού AquaClean» για οδηγίες βήμα προς βήμα.
	Το δοχείο νερού έχει τοποθετηθεί πλήρως και έχει εισέλθει αέρας στη μηχανή.	Βεβαιωθείτε ότι το δοχείο νερού είναι στη σωστή θέση: αφαιρέστε το κι έπειτα ξανατοποθετήστε το σπρώχνοντάς το όσο γίνεται.

Τεχνικές προδιαγραφές

Ο κατασκευαστής διατηρεί το δικαίωμα να βελτιώσει τις τεχνικές προδιαγραφές του προϊόντος. Όλες οι προκαθορισμένες ποσότητες είναι κατά προσέγγιση.

Περιγραφή	Τιμή
Μέγεθος (Π x Υ x Β)	246 x 372 x 433 χλστ.
Βάρος	7 - 7.5 κιλά
Μήκος καλωδίου ρεύματος	1000 χλστ.
Δοχείο νερού	1,8 λίτρα, αφαιρούμενο
Χωρητικότητα χοάνης κόκκων καφέ	275 γραμμάρια
Χωρητικότητα δοχείου συλλογής κόκκων καφέ	12 δίσκοι
Χωρητικότητα LatteGo (δοχείο γάλακτος)	250 ml
Ρυθμιζόμενο ύψος στομίου	85-145 χλστ.
Ονομαστική τάση - Ονομαστική ισχύς - Τροφοδοσία ρεύματος	Δείτε την ετικέτα δεδομένων στο πορτάκι συντήρησης, στην εσωτερική πλευρά του (εικ. A11)

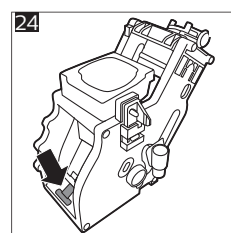
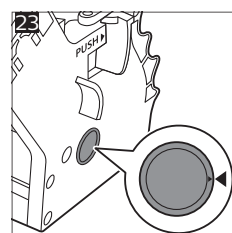
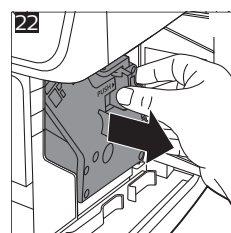
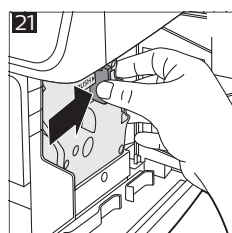
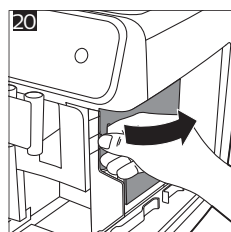
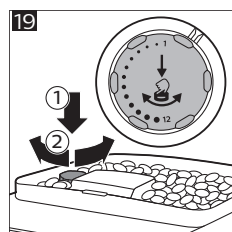
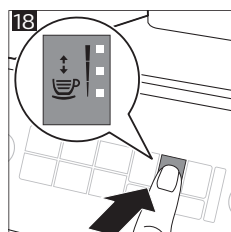
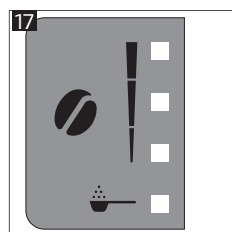
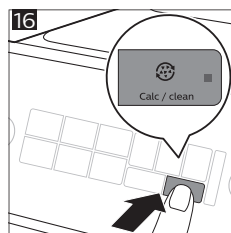
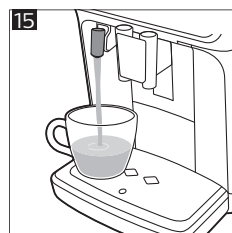
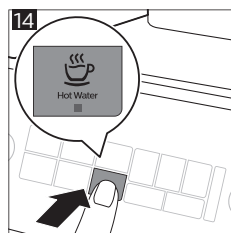
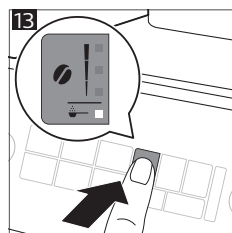
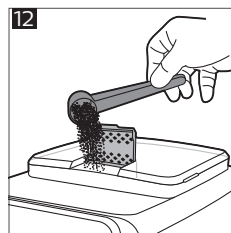
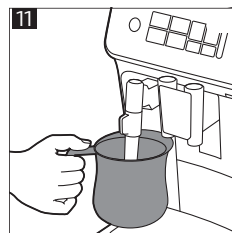
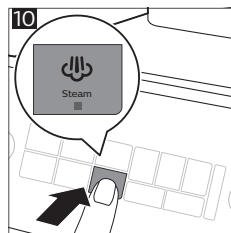
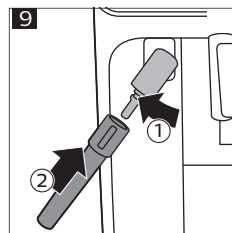
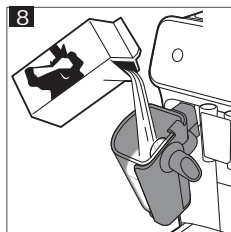
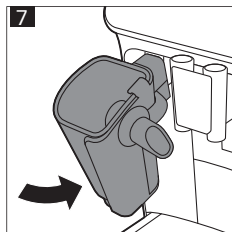
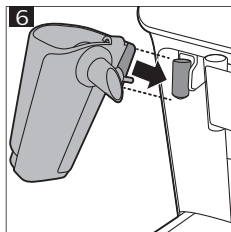
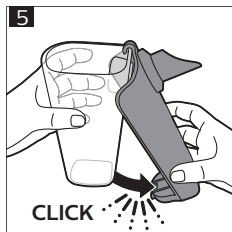
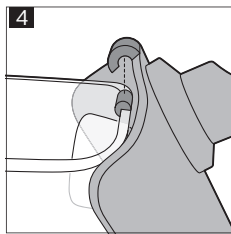
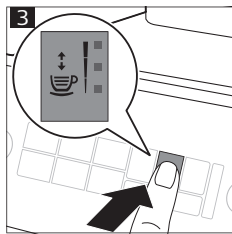
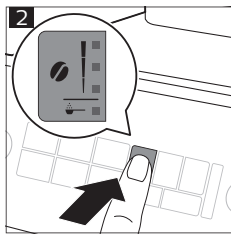
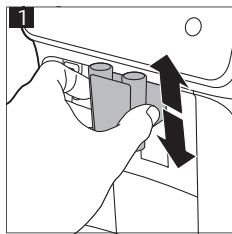

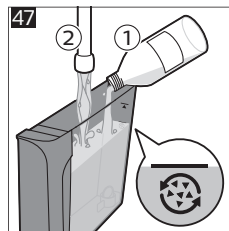
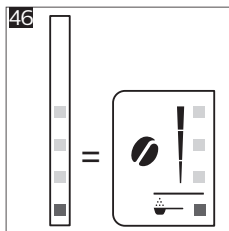
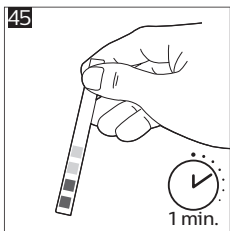
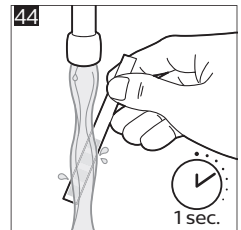
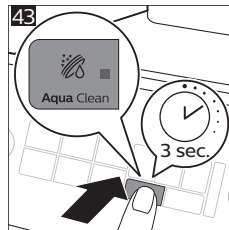
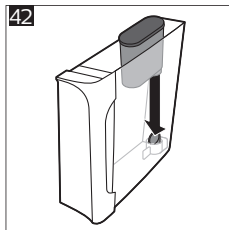
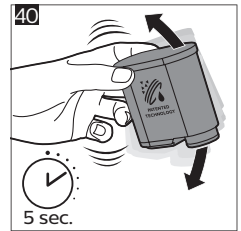
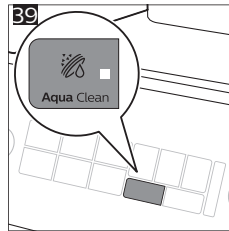
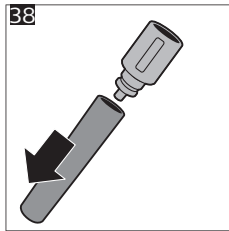
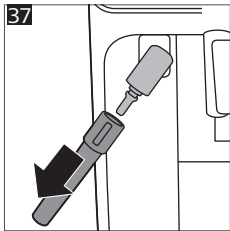
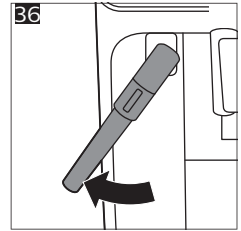
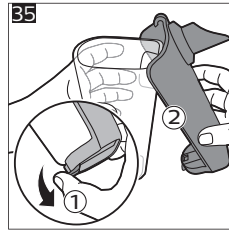
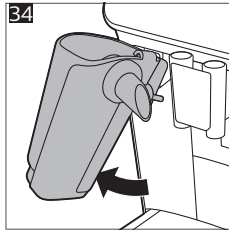
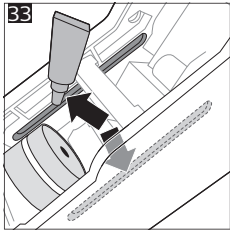
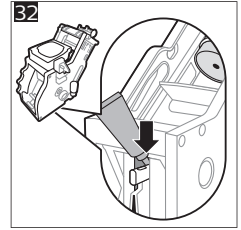
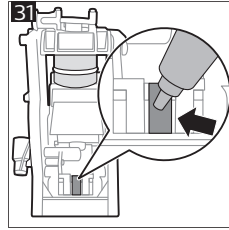
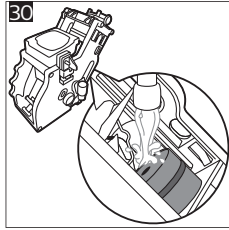
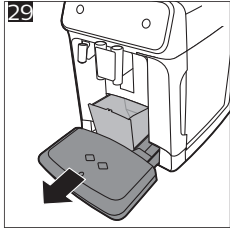
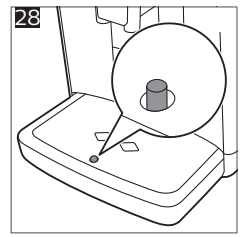
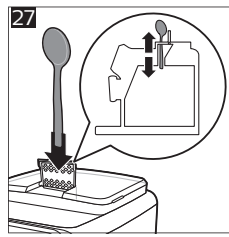
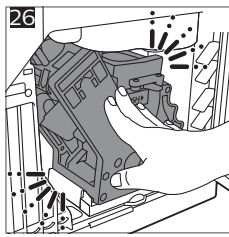
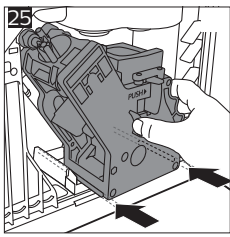





www.philips.com/coffee-care



421945001183



>75% recycled paper