

iRobot[®]

Roomba[®]

Stofzuigrobot

600-serie
Gebruikersgids

Belangrijke veiligheidsvoorschriften

 **WAARSCHUWING: VERMINDER HET RISICO VAN LETSEL OF BESCHADIGINGEN EN LEES DE VOLGENDE VEILIGHEIDSMATREGELEN VOORDAT U DE ROBOT GEBRUIKSKLAAR MAAKT EN GEBRUIKT OF VOORDAT U ONDERHOUD UITVOERT.**

DIT APPARAAT KAN WORDEN GEBRUIKT DOOR KINDEREN VANAF 8 JAAR EN DOOR PERSONEN MET VERMINDERDE LICHAAMELIJKE, ZINTUIGLIJKE OF GEESTELIJKE VERMOGENS OF WEINIG ERVARING EN KENNIS, MITS ZIJ ONDER TOEZICHT STAAN OF IEMAND HEN HEEFT UITGELEGD HOE HET APPARAAT VEILIG KAN WORDEN GEBRUIKT EN ZIJ DE GEVAREN VAN HET GEBRUIK BEGRIJPEN. KINDEREN DIENEN NIET MET HET APPARAAT TE SPELEN. REINIGINGS- EN ONDERHOUDSWERKZAAMHEDEN MOGEN ALLEEN DOOR KINDEREN WORDEN UITGEVOERD ALS HIER TOEZICHT OP WORDT GEHOUDEN.

 **WAARSCHUWING: VOORKOM EEN ELEKTRISCHE SCHOK DOOR TE ZORGEN DAT DE ELEKTRONICA VAN DE ROBOT OF HOME BASE (HET OPLAADSTATION) NIET BLOOT KOMT TE LIGGEN. DIT PRODUCT BEVAT GEEN ONDERDELEN WAARAAN DE GEBRUIKER ONDERHOUD KAN UITVOEREN. LAAT ONDERHOUD UITVOEREN DOOR GEKWALIFICEERD ONDERHOUDSPERSONEEL. BEDIEN UW ROBOT EN HOME BASE™ NOOIT MET NATTE HANDEN.**

Belangrijke veiligheidsvoorschriften (vervolg)

- Neem alle waarschuwingen van uw robot en de onderdelen ervan in acht.
- **⚠ WAARSCHUWING:** risico op elektrische schok, gebruik alleen binnenshuis en op een droge plaats.
- Uw robot is geen speelgoed. Dit apparaat is niet bedoeld om op te zitten of te staan. Houd kleine kinderen en huisdieren in de gaten wanneer uw robot aan het werk is.
- Bewaar en gebruik uw robot uitsluitend in ruimtes waar kamertemperatuur heerst.
- Gebruik dit apparaat niet om scherpe voorwerpen, glas of brandende of smeulende voorwerpen op te ruimen.
- Gebruik dit apparaat niet om gemorste bleekmiddelen, verfproducten en andere chemicaliën of ander vocht op te zuigen.
- Spuit of giet geen vloeistoffen op uw robot.
- Voor u dit apparaat gaat gebruiken, moet u voorwerpen, zoals kleding, losse papieren, koorden voor jaloeziën of gordijnen, snoeren en breekbare voorwerpen opruimen. Als het apparaat over een snoer rijdt en dit meetrekt, kunnen er voorwerpen van een tafel of schap worden getrokken.
- Als de te reinigen kamer een balkon heeft, moet u een fysieke barrière plaatsen, zodat het apparaat niet op het balkon kan komen en veilig zijn werk kan doen.
- Plaats niets boven op uw robot.
- Houd er rekening mee dat de robot uit zichzelf beweegt. Wees voorzichtig als u ergens loopt waar de robot aan het werk is, om te voorkomen dat u er boven op gaat staan.
- Gebruik de robot niet in ruimtes waarin stopcontacten uit de vloer steken.
- **⚠ WAARSCHUWING** Schokgevaar: Uw robot wordt geleverd met een netsnoer dat is goedgekeurd voor gebruik in uw land. Gebruik geen ander netsnoer. Neem voor een vervangend netsnoer contact op met de klantenservice om er zeker van te zijn dat u het juiste netsnoer voor uw land kiest.
- Deze robot is uitsluitend bedoeld voor gebruik op droge vloeren.
- **⚠ WAARSCHUWING** Schok- en brandgevaar: Dit product is ontworpen om uitsluitend te worden aangesloten op een standaardstopcontact. Het product kan niet worden gebruikt met een omvormer, van welk type dan ook. Als u een omvormer gebruikt, vervalt onmiddellijk de garantie.
- Gebruik geen niet-oplaadbare accu's. Gebruik alleen de oplaadbare accu's die bij het product zijn geleverd. Als u de accu's wilt vervangen, koopt u identieke iRobot®-accu's of neemt u contact op met de klantenservice van iRobot voor alternatieve opties.
- **⚠ LET OP:** Laad alleen een van de volgende iRobotaccu's op: Maximaal 14,8 V, max. 3000 mAh Ni-MH of lithium-ion accu van maximaal 3300 mAh. Andere accutypen kunnen barsten en letsel veroorzaken. Neem voor een juiste vervangende accu altijd contact op met de klantenservice.

- **⚠ WAARSCHUWING** Schokgevaar: Gebruik geen Home Base met een beschadigd snoer of beschadigde stekker. Als het snoer of de stekker beschadigd is, moet het worden vervangen.
- Als u de robot voor langere tijd opbergt of wilt vervoeren, moet u altijd eerst de accu opladen en uit de robot halen en de batterijen uit de accessoiren halen.
- Als u in een gebied woont waar vaak onweersbuien voorkomen, wordt aangeraden extra overspanningbeveiliging te gebruiken. De Home Base van uw robot kan met een overspanningsbeveiliging worden beschermd tegen schade die kan ontstaan bij zware onweersbuien.
- **⚠ WAARSCHUWING** Schokgevaar: koppel de robot altijd los van de Home Base voordat u deze reinigt of onderhoud uitvoert.
- Controleer voor elk gebruik of de accu sporen van beschadiging of lekkage bevat. Laad beschadigde of lekkende accu's niet op.
- **⚠ WAARSCHUWING** Chemische blootstelling: Als de accu lekt, moet u voorkomen dat de vloeistof in contact komt met huid of ogen. Als dit toch gebeurt, moet u de vloeistof direct afspoelen met een ruime hoeveelheid water en medische hulp inroepen. Stop de accu in een afgesloten plastic zak en gooi deze op veilige wijze weg overeenkomstig de lokale milieuwetgeving of breng de accu naar uw lokale bevoegde iRobot®-servicecentrum, dat zorgt voor correcte verwijdering ervan.
- De accu moet uit de robot worden gehaald voordat de afgedankte robot als afval wordt verwijderd.
- **⚠ WAARSCHUWING** Brand- of explosiegevaar: U mag accu's niet in elkaar drukken of ontmantelen. Verhit de accu niet en plaats deze niet in de buurt van warmtebronnen of direct zonlicht. Verbrand de accu niet en veroorzaak geen kortsluiting in de accu. Stel accu's niet bloot aan mechanische schokken.
- Dompel de accu niet onder in een vloeistof.
- Voor informatie met betrekking tot de voorschriften op het gebied van recycling en afvoer van accu's neemt u contact op met het plaatselijke afvalverwerkingsbedrijf.



Het symbool op het product of de verpakking geeft het volgende aan:

gooi elektrische apparaten of accu's niet weg samen met het restafval, maar lever deze apart in bij een afvalinzamelstation of milieustraat. Neem contact op met de gemeente waar u woont voor informatie over het scheiden en inleveren van afval. Als elektrische apparaten worden afgevoerd naar stortplaatsen of vuilnisbelten, kunnen er gevaarlijke stoffen uit deze apparaten lekken. Deze stoffen kunnen in het grondwater en vervolgens in de voedselketen terechtkomen, wat schadelijk is voor uw gezondheid en welzijn. Neem contact op met de gemeentelijke dienst die verantwoordelijk is voor afvalinzameling, voor informatie over inzamelings-, hergebruik- en recyclingprogramma's.

Inhoudsopgave

Belangrijke veiligheidsvoorschriften	i
Over uw Roomba®	2
Uw Roomba® gebruiken.....	3
Accessoires.....	4
Periodiek onderhoud van de robot	5
Problemen oplossen.....	8
Klantenservice van iRobot.....	9

Over uw Roomba

Bovenaanzicht

NL

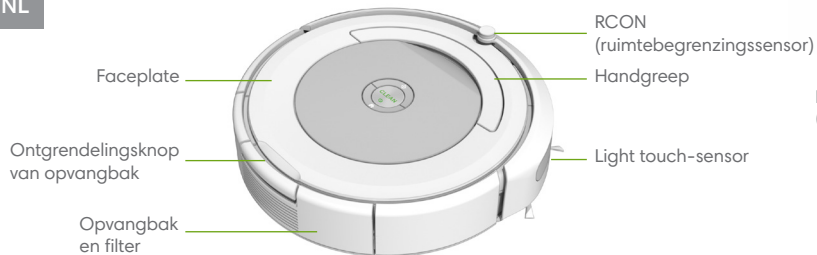

Home Base

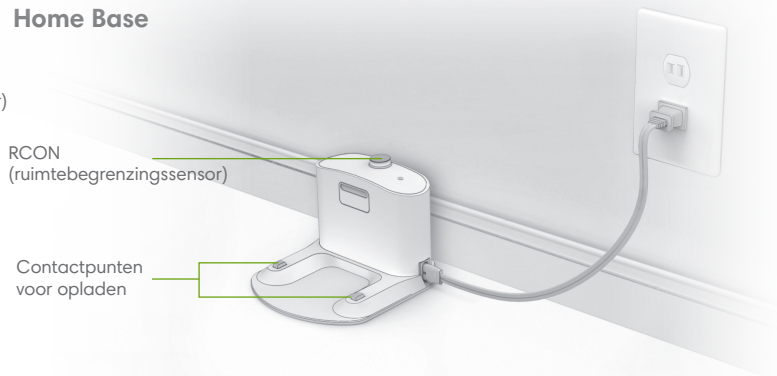

Knoppen en lampjes



Onderaanzicht

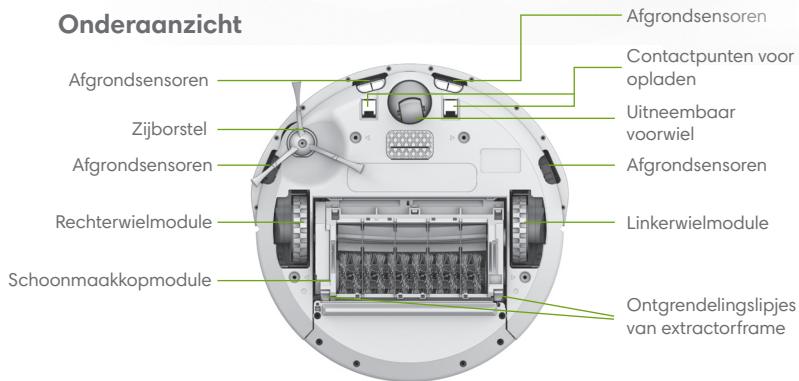

Uw Roomba gebruiken

Plaatsing van de Home Base™

Plaats de Home Base in een open gebied zonder obstakels. Laat als volgt ruimte vrij rondom de Home Base:

- Laat minimaal een halve meter vrij aan beide zijden van de Home Base.
- Laat minimaal 1,2 meter vrij vóór de Home Base en zorg dat de Home Base minimaal 1,2 meter is verwijderd van een trap.
- Zorg dat de afstand tussen de Home Base en eventuele Virtual Walls minimaal 2,4 meter is.

Laat de stekker van de Home Base altijd in het stopcontact zitten en zorg ervoor dat deze zich in het gebied bevindt waar containu Wi-Fi™ beschikbaar is, zodat Roomba informatie kan ontvangen via de iRobot HOME App.

Download de iRobot HOME App en maak verbinding met Wi-Fi®:

- Bekijk een overzichtsvideo met instructies voor het gebruiksklaar maken en gebruiken van uw Roomba
- Stel een automatisch reinigingschema in (maximaal 7 keer per week)
- Schakel automatische software-updates in
- Lees tips, trucs en antwoorden op veelgestelde vragen



Gebruiksaanwijzing

- Keer de robot ondersteboven en verwijder het inzetstuk voor de opvangbak en de trekklipjes voor de accu. Plaats Roomba vervolgens op de Home Base om de accu te activeren.
- De accu van Roomba is bij levering gedeeltelijk opgeladen, dus is Roomba klaar om te reinigen.

Opmerking: de accu van Roomba is bij levering gedeeltelijk opgeladen. Als u een reinigingscyclus start voordat de accu volledig is opgeladen, keert Roomba mogelijk eerder terug naar de Home Base om op te laden dan tijdens toekomstige reinigingscycli. Laat Roomba 3 uur opladen aan de Home Base om de accu volledig op te laden voorafgaand aan de eerste reinigingscyclus.

Opmerking: Raap obstakels (bijvoorbeeld kleding, speelgoed enz.) op van de vloer voordat u Roomba aan het werk zet. Gebruik Roomba regelmatig om uw vloeren in goede staat te houden.

- Druk op CLEAN op de robot of in de iRobot HOME App om een reinigingscyclus te starten.
- Met de programmeringsfunctie in de iRobot HOME App kunt u de robot vooraf instellen om maximaal zeven keer per week automatisch te reinigen.
- Wanneer Roomba na het voltooien van een reinigingscyclus terugkeert naar de Home Base, hoort u een reeks tonen die aangeven dat de reinigingscyclus is voltooid.
- Als u de reinigingscyclus van Roomba tijdelijk wilt onderbreken, drukt u op CLEAN. Om de reinigingscyclus te hervatten, drukt u nogmaals op CLEAN.
- Als u de reinigingscyclus wilt beëindigen en Roomba in de stand-bymodus wilt zetten, houdt u CLEAN ingedrukt tot de lampjes van Roomba niet meer branden.
- Als u Roomba wilt terugsturen naar de Home Base tijdens een reinigingscyclus, drukt u op CLEAN en vervolgens op  (DOCK) op Roomba. U kunt ook op CLEAN in het hoofdscherm van de iRobot HOME App drukken. Daarmee wordt de reinigingscyclus beëindigd.
- Als Roomba een plek tegenkomt met veel vuil, gebruikt Roomba een spiraalbeweging om die plek extra grondig te reinigen. Als Roomba dit doet, gaat de CLEAN-knop knipperen.
- Als u SPOT-reiniging wilt gebruiken, plaatst u Roomba op de plek met extra vuil en drukt u op  (SPOT) op de robot. Roomba zal de plek dan extra grondig reinigen door zich spiraalsgewijs naar buiten en vervolgens weer naar binnen te bewegen binnen een gebied met een diameter van ongeveer 1 meter.

Opmerking: leeg de opvangbak en reinig het filter na elk gebruik.

- Plaats Roomba altijd op de Home Base als u de robot niet gebruikt, zodat deze opgeladen is en direct aan de slag kan als dat nodig is. Als u Roomba wilt opbergen zonder deze op de Home Base te plaatsen, haalt u de accu uit de robot en bewaart u de robot samen met de accu op een koele, droge plaats.

Accu en opladen

Laad Roomba op met de Home Base. De lampjes worden na 60 seconden uitgeschakeld om energie te besparen, terwijl Roomba wordt opgeladen. Controleer de accustatus door één keer op de CLEAN-knop te drukken om het accustatuslampje te doen oplichten. Het accustatuslampje brandt geel terwijl de accu wordt opgeladen en gaat groen branden wanneer de accu volledig is opgeladen.

Accessoires

De Dual Mode Virtual Wall

(optioneel accessoire voor alle modellen)

De Dual Mode Virtual Wall zorgt ervoor dat Roomba de door u gewenste ruimtes reinigt en wegblijft uit ruimtes waar de robot niet mag komen. Tussen de reinigingscycli door kunt u het apparaat ingeschakeld op de vloer laten staan. U kunt het apparaat instellen op één van de twee modi, afhankelijk van uw reinigingsbehoefte:

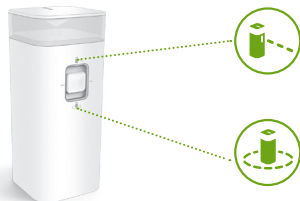

- Opmerking:** Bij normaal gebruik gaan de batterijen 8 tot 10 maanden mee. Als u van plan bent uw Virtual Wall langere tijd op te bergen, moet u niet vergeten om de schakelaar in de "Uit"-stand (de middelste stand) te zetten.

Virtual Wall-modus: Als de schakelaar "omhoog" staat (↑), werkt het apparaat als een virtuele muur. Dit betekent dat u met het apparaat een opening van maximaal 3 meter kunt blokkeren. Het apparaat zorgt voor een onzichtbare, kegelvormige barrière die alleen Roomba kan zien.

- Opmerking:** deze barrière wordt breder naarmate deze verder van het apparaat is verwijderd (bekijk de afbeelding).

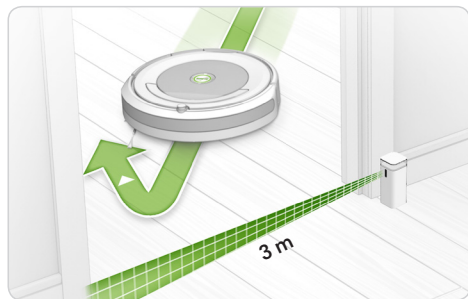

Halo-modus: Als de schakelaar "omlaag" is (↓), creëert het apparaat een beschermende zone die Roomba niet zal binnengaan. Zo voorkomt u dat Roomba tegen voorwerpen aan stoot die u wilt beschermen (bijvoorbeeld de drinkbak van de hond of een vaas) of in ruimtes komt die u niet wilt reinigen (bijvoorbeeld in een hoek of onder een bureau). De Halo is onzichtbaar en reikt tot ongeveer 60 centimeter vanaf het midden van het apparaat.

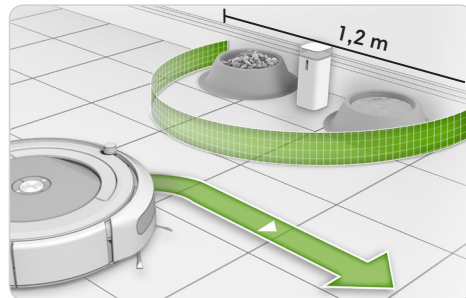

Periodiek onderhoud van de robot

Aanbevolen onderhoud van de robot

Zorg dat Roomba topprestaties blijft leveren door de volgende onderhoudsprocedures uit te voeren. U kunt ook instructievideo's over het onderhoud bekijken in de iRobot HOME App.

Als u merkt dat Roomba minder vuil opneemt van de vloer, leegt u de opvangbak en reinigt u het filter en de extractors.

Robotonderdeel	Onderhoudsfrequentie	Vervangingsfrequentie
Opvangbak	Na elk gebruik	-
Filter	Eens per week (twee keer per week in huizen met huisdieren)	Eens per 2 maanden
Borstels	Eens per week (twee keer per week in huizen met huisdieren)	Eens per 6 tot 12 maanden
Voorwiel	Eens per twee weken	Eens per 12 maanden
Zijborstel Afgroondsensoren Contactpunten voor opladen	Eens per maand	



Opmerking: iRobot produceert verscheidene vervangende onderdelen en accessoires. U kunt vervangende onderdelen aanschaffen via de iRobot HOME App of door naar www.irobot.com/Roomba600 te gaan. Als u een vervangend onderdeel nodig denkt te hebben, kunt u contact opnemen met de klantenservice van iRobot voor meer informatie.

De opvangbak legen

- 1 Druk op de ontgrendelingsknop en trek om de opvangbak uit de robot te halen.

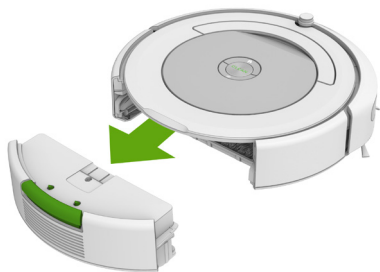

- 2 Open het deksel om de opvangbak leeg te maken.



Het filter reinigen

-  **Belangrijk:** leeg de opvangbak voordat u het filter reinigt.

Trek aan het filter om dit te verwijderen. Tik met het filter tegen de vuilniscontainer om het vuil eruit te schudden. Plaats het filter terug.

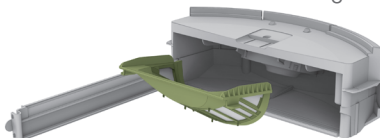

Vervang het filter elke twee maanden

De borstels reinigen

- 1 Open de borstelbeschermer door de twee lipjes op te tillen.

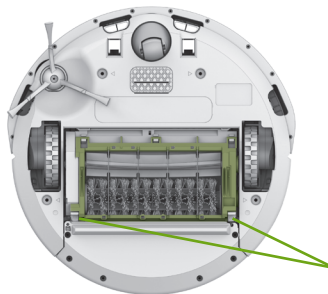

Ontgrendelingslipjes van extractorframe

- 2 Trek de borstels en borstellagers naar buiten en verwijder alle haar en vuil.

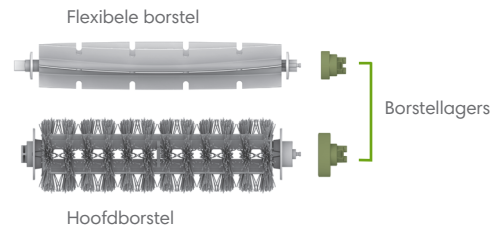

- 3 Plaats de borstellagers en borstels terug en sluit de borstelbeschermer.

Vervang de borstels elke 6-12 maanden.

Het voorwiel reinigen

- 1 Verwijder het voorwiel door het met kracht uit de robot te trekken.
- 2 Verwijder alle vuil in de uitsparing voor het wiel.
- 3 Draai het wiel met de hand rond. Als het wiel niet soepel draait, verwijdert u het wiel uit de behuizing en drukt u stevig om de as te verwijderen en vuil of haar dat om de as gedraaid zit, te verwijderen.
- 4 Plaats alle onderdelen terug wanneer u klaar bent. Zorg ervoor dat het wiel vastklikt.

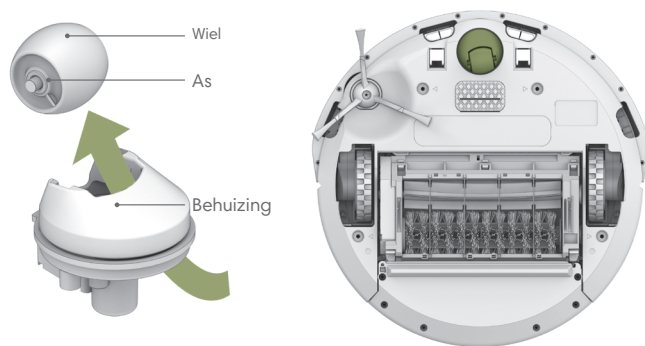

⚠️ Belangrijk: een met haar en vuil aangekoekt voorwiel kan schade aan de vloer veroorzaken.

Afgrondsensoren en contactpunten voor opladen reinigen

Veeg alle sensoren en contactpunten voor opladen schoon met een zachte droge doek.



De zijborstel reinigen

Gebruik een kleine schroevendraaier om de schroef los te draaien. Trek stevig aan de zijborstel om deze los te maken van de robot. Verwijder alle haren en/of vuil en plaats de zijborstel terug.





Problemen oplossen

Roomba geeft aan wanneer er iets mis is met een tweetonig alarmsignaal, gevolgd door een gesproken bericht. Het probleemoplossingslampje (⚠️) gaat ook knipperen. Uitgebreidere ondersteuning en video's vindt u in de iRobot HOME App en online. Als het probleem niet is opgelost, gaat u naar www.irobot.com/Roomba600.

Instructies voor opnieuw opstarten

In sommige gevallen kunt u een probleem mogelijk oplossen door Roomba opnieuw op te starten.

- » Als u Roomba opnieuw wilt opstarten, houdt u de knoppen  (DOCK) en  (SPOT) 10 seconden ingedrukt totdat alle lampjes uitgaan en laat u dan los.
- » Wanneer u de knoppen loslaat, hoort u een toon die aangeeft dat de robot opnieuw is opgestart.

 **Opmerking:** als u de programmeringsfunctie van Roomba gebruikt, opent u de iRobot HOME App nadat u de robot opnieuw hebt opgestart om te controleren of de programmering van Roomba behouden is gebleven.

Stand-bymodus met verminderd stroomverbruik

Roomba verbruikt een klein beetje stroom wanneer deze zich op de Home Base bevindt. Die stroom is nodig om ervoor te zorgen dat Roomba direct klaar is voor de volgende reinigingstaak en om de Wi-Fi-verbinding in stand te houden. Het is mogelijk om Roomba nog minder stroom te laten verbruiken wanneer deze niet in gebruik is. In de iRobot HOME App vindt u instructies en aanvullende informatie over de stand-bymodus met verminderd stroomverbruik.

Lithium-ion accu

(beschikbaar voor bepaalde modellen)



Belangrijk: Voor het vervoer van lithium-ion accu's en producten die lithium-ion accu's bevatten, gelden strenge voorschriften. Als u dit product (met accu) wilt verzenden voor reparatie of om wat voor reden dan ook, MOET u de volgende instructies voor verzending naleven:

- » Verwijder de lithium-ion accu uit het product.
- » Open de iRobot HOME App of ga naar www.iRobot.com/Roomba600 om een instructievideo te bekijken over het verwijderen van de accu.
- » Plak een stuk tape over de metalen contactpunten voor het opladen van de accu.
- » Plaats de accu terug (met de tape erop) en zet het accudeksel vast
- » Verpak het product in de originele verpakking of in een andere verpakking waarin het product tijdens het vervoer niet kan verschuiven.
- » Verzend het product alleen via transport over land (niet door de lucht).

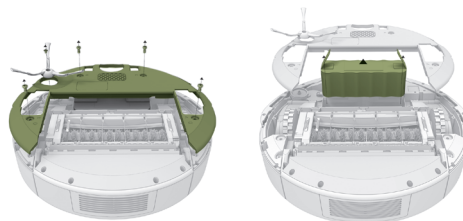

Klantenservice van iRobot

Verenigde Staten en Canada

Heeft u vragen of opmerkingen over uw Roomba, neem dan contact op met iRobot voordat u contact opneemt met een detailhandelaar. U vindt ook aanvullende informatie, zoals onderhoudstips en informatie over accessoires in de iRobot HOME App of op onze website op www.irobot.com/Roomba600.

Heeft u toch hulp nodig, bel dan een medewerker van ons klantenserviceteam op **(877) 855-8593**.

Openingstijden van de klantenservice van iRobot:

- Maandag t/m vrijdag, 9:00 - 19:00 uur
- Zaterdag, 9:00 - 18:00 uur

Buiten de Verenigde Staten en Canada

Ga naar global.irobot.com voor:

- Meer informatie over iRobot in uw land.
- Tips en trucs om de prestaties van uw Roomba te verbeteren.
- Antwoorden op uw vragen.
- Contactgegevens van uw plaatselijke ondersteuningscentrum.

Informatie over de EU-verklaring van overeenstemming vindt u op www.irobot.com/compliance.



©2017 iRobot Corporation, 8 Crosby Drive, Bedford, MA 01730 VS. Alle rechten voorbehouden.

iRobot, Roomba, iAdapt, Home Base en Virtual Wall zijn geregistreerde handelsmerken van iRobot Corporation. AeroVac en Dirt Detect zijn handelsmerken van iRobot Corporation.

WC: 4534194