

Höffmayr

Handleiding

Infrarood verwarmingspaneel

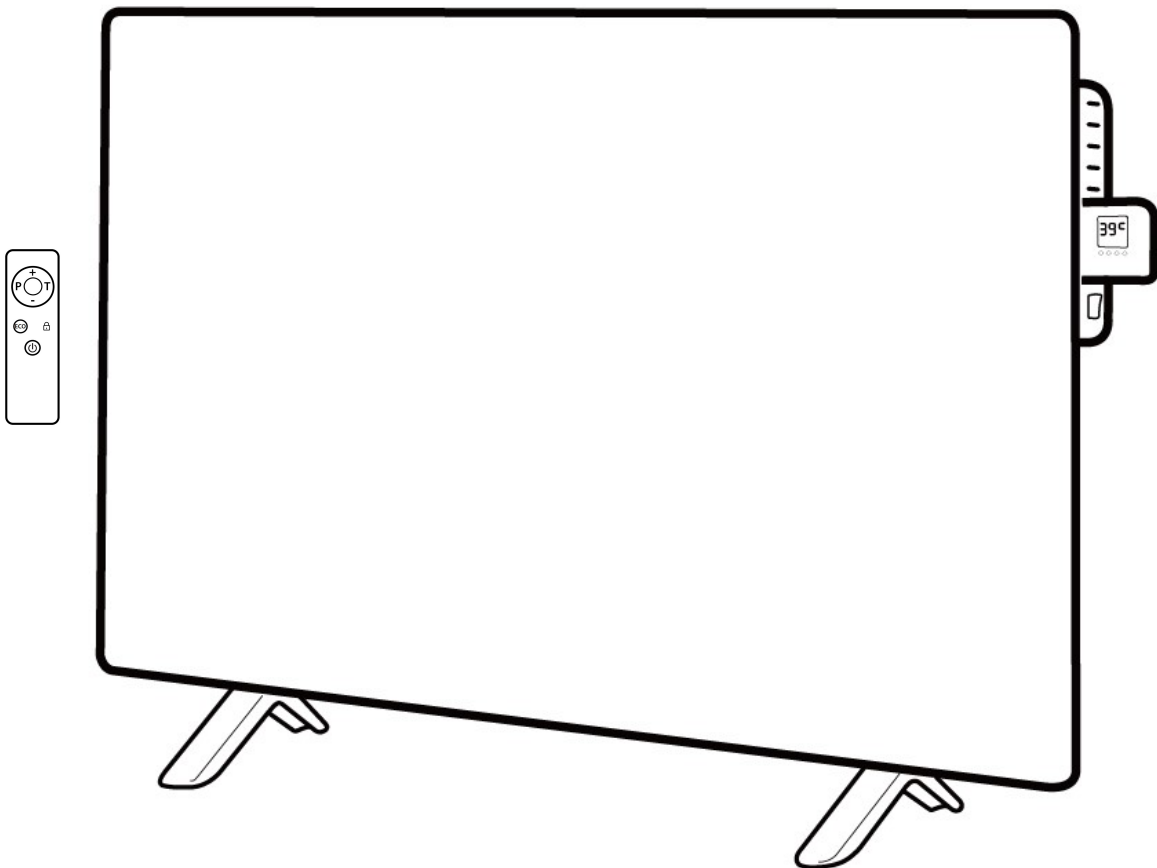

Model : IGH-720W/IMH-720W



Lees de handleiding zorgvuldig: Volg de instructies zorgvuldig op en bewaar de handleiding om deze in de toekomst te kunnen raadplegen. Zorg dat niemand het paneel installeert of gebruikt zonder dat deze instructies gelezen heeft

BELANGRIJK!!!

Let op de temperatuur meting gebeurt anders als bij je normale verwarming met centrale thermostaat. De temperatuur wordt direct aan het paneel gemeten en zal daarom een stuk hoger aflezen terwijl het nog niet warm aanvoelt. Als je het paneel op bijvoorbeeld 19 graden instelt zoals je gewend bent kan deze veel te snel uitschakelen. Afhankelijk van de grote van het paneel, de ruimte en de afstand stel je de temperatuur zo in dat het aangenaam aanvoelt. Als je het paneel op bijvoorbeeld 27 graden instelt voor het gewenste effect betekend dit niet dat de ruimte ook daadwerkelijk 27 graden wordt. Als je de thermostaat van je normale verwarming afleest zal deze bijvoorbeeld 17 graden omgevingstemperatuur aangeven. Terwijl het gevoelsmatig 20 graden lijkt door de stralingswarmte, terwijl het paneel misschien 28 graden aangeeft. Dit is een kwestie van proberen en voor de panelen de juiste instellingen vinden. In de buurt van een paneel is de gevoelstemperatuur hoger zo hoeft je de ruimte minder te verwarmen als de panelen goed positioneert en instelt.

!!!LET OP!!!

Als het P lampje brand is een van de fabrieks programmas actief dan werkt het paneel enkel op deze tijden als je het paneel op een ander tijdstip wilt gebruiken werkt deze niet. Zorg daarom altijd dat het P lampje uit is. Dit doe je door een aantal keer op de P knop te drukken todat het lampje uit is.



inhoudsopgave



Montage pag 2
installatie app pag 7



user manual pag 13
app instalation pag 20

Bij het gebruik van elektrische apparaten neem voldoende voorzorgsmaatregelen om het risico op schokken brand en andere ongevallen te vermijden waaronder:

1. Lees de handleiding zorgvuldig voor gebruik.
2. Dit apparaat mag niet bediend worden door kinderen en personen met fysieke of mentale beperkingen die een risico kunnen vormen tijdens het gebruik
3. Het verwarmingspaneel wordt heet tijdens het gebruik om brandwonden te voorkomen raak het oppervlak niet aan met de blote huid. Zorg dat het paneel minimaal 90 centimeter verwijderd is van brandbare materialen zoals gordijnen, kussen, meubels, kleding, beddengoed e.d.
4. Als de verwarming langere tijd niet gebruikt wordt trek deze altijd uit.
5. Als de verwarming gevallen, het snoer schade heeft of de verwarming anderszins beschadigd is deze niet meer gebruiken en door een gecertificeerd technicus laten controleren en eventueel repareren.
6. Enkel geschikt voor binnenshuis
7. Plaats de verwarming nooit waar deze nat kan worden of in het water kan vallen.
8. Plaats de verwarming niet op een tapijt of vloerbedekking
9. Gebruik de verwarming niet waar licht ontvlambaar materiaal zoals benzine, verf of andere gevaarlijke stoffen worden gebruikt of opgeslagen.
10. Gebruik de verwarming enkel zoals beschreven in de handleiding
11. Bij het gebruik van verlengsnoeren zorg dat deze is goedgekeurd voor het wattage dat het paneel gebruikt. Kabelhaaspels altijd volledig uitrollen om overhitting te voorkomen
12. Om overbelasting te voorkomen sluit niet teveel panelen op dezelfde groep of een groep waar meerdere apparaten op aangesloten zijn die veel stroom gebruiken.
13. De stekker kan warm aanvoelen maar als het stopcontact en de stekker niet goed passen. Dan het stopcontact niet meer gebruiken en door een expert laten vervangen.
14. De verwarming nooit bedekken of afdekken

Uitpakken en installeren

Gebruik de doos na het uitpakken om het paneel op te leggen en zo beschadiging te voorkomen.

1. Zorg dat de afstand van de gaten hetzelfde als die van de ronde gaten op de achterkant van de beugels. Meet en markeer de positie van de boorgaten (afbeelding 1)
2. Duw de plug in het boorgat (afbeelding 2).
3. draai de schroef in de plug totdat deze nog een beetje uitsteekt (afbeelding 3).
5. Zorg dat alle schroeven in de ronde gaten van de beugels zitten (afbeelding 4), Beweeg de verwarming zodat de schroeven van positie A naar positie B schuiven (Afbeelding 5).
6. Zorg het paneel minimaal 20 CM van de vloer hangt.

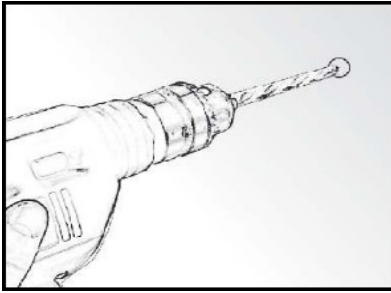

Afb. 1

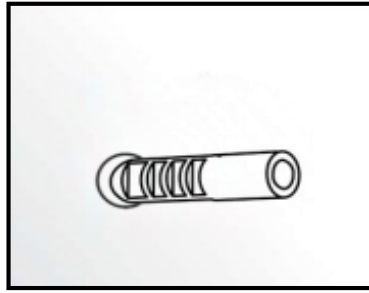

Afb. 2



Afb. 3

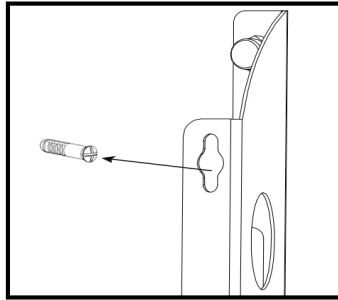

Afb. 4

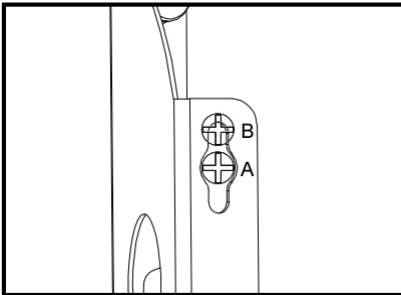

Afb. 5

FREE STANDING INSTRUCTIONS

1. Schuif de voetjes in de beugels zodat de schroefgaten overeenkomen. (Afbeelding 6)
2. Schroef de voetjes vast (Afbeelding 7 & Afbeelding 8)

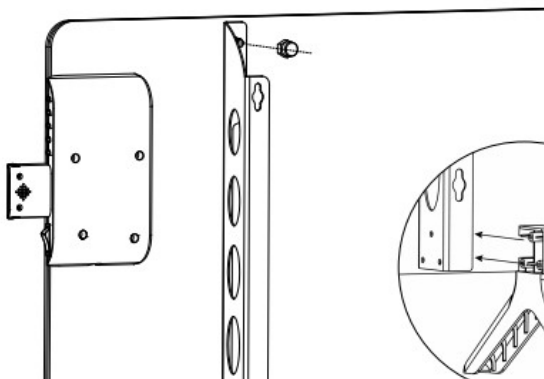

Afb. 6

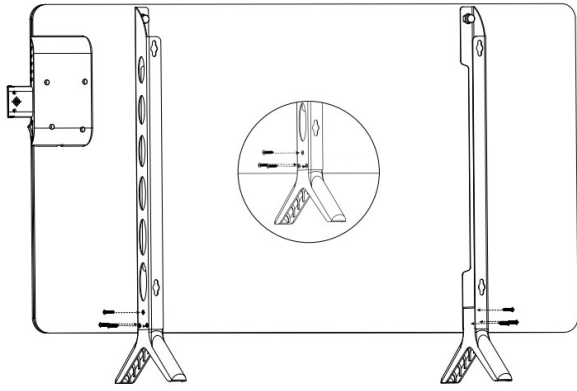

Afb.7

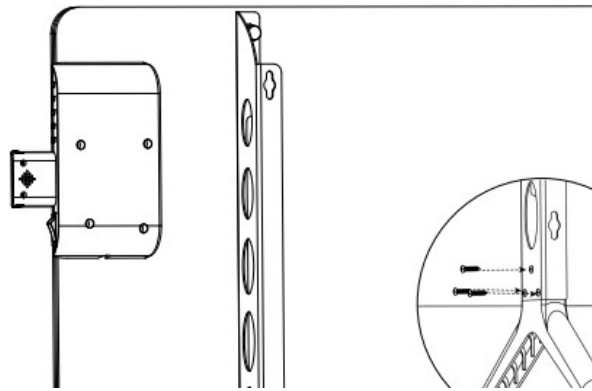

Afb. 8

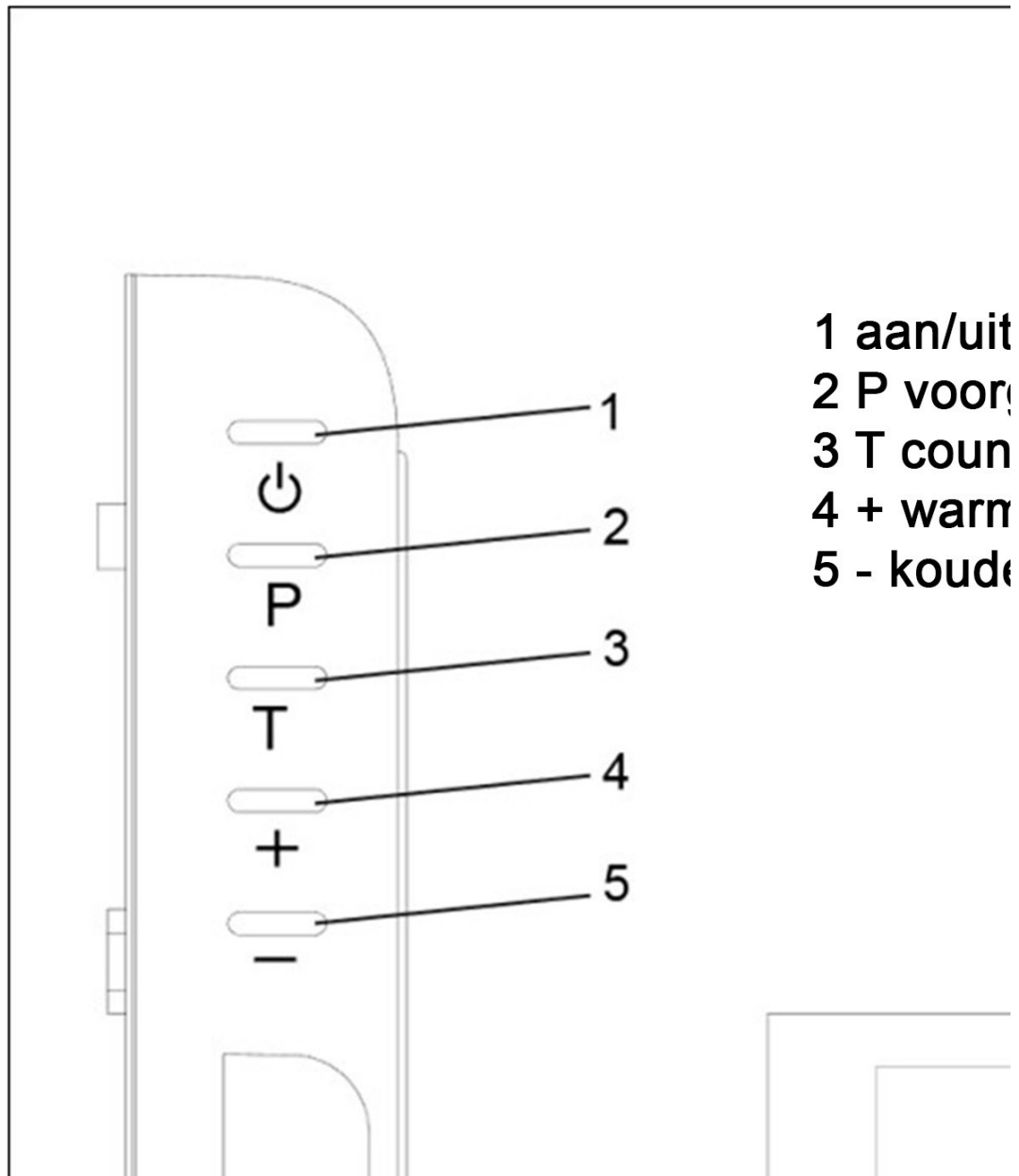

- 1 aan/uit
- 2 P voor
- 3 T coun
- 4 + warm
- 5 - koude

Indicator lampjes



ECO mode indicator: Als dit lampje brand detecteert het paneel een open raam. Als de temperatuur meer als 5 graden zakt in 20 minuten schakelt de eco mode in om geen energie te verspillen.



WIFI indicator: Er zijn 3 verschillende functies voor dit lampje

A. Als het lampje constant brand is de wifi verbonden en kan je het paneel bedienen via de app.

B. Snel knipperen je kan het paneel verbinden met wifi via de app.

C. Langzaam knipperen De meeste apparaten kunnen nu niet via wifi met het paneel verbinden.

Als je de P knop inhoud kan je wisselen tussen snel en langzaam knipperen.



Programma indicator: Een van de voorgeprogrammeerde fabrieks schemas staat aan.

Het paneel staat alleen op de voorgeprogrammeerde tijden, let op hierdoor kan het lijken of het paneel niet werkt. Wij raden dan ook aan om deze altijd uit te laten.



Verwarming indicator: dit betekent dat het paneel aan het verwarmen is.

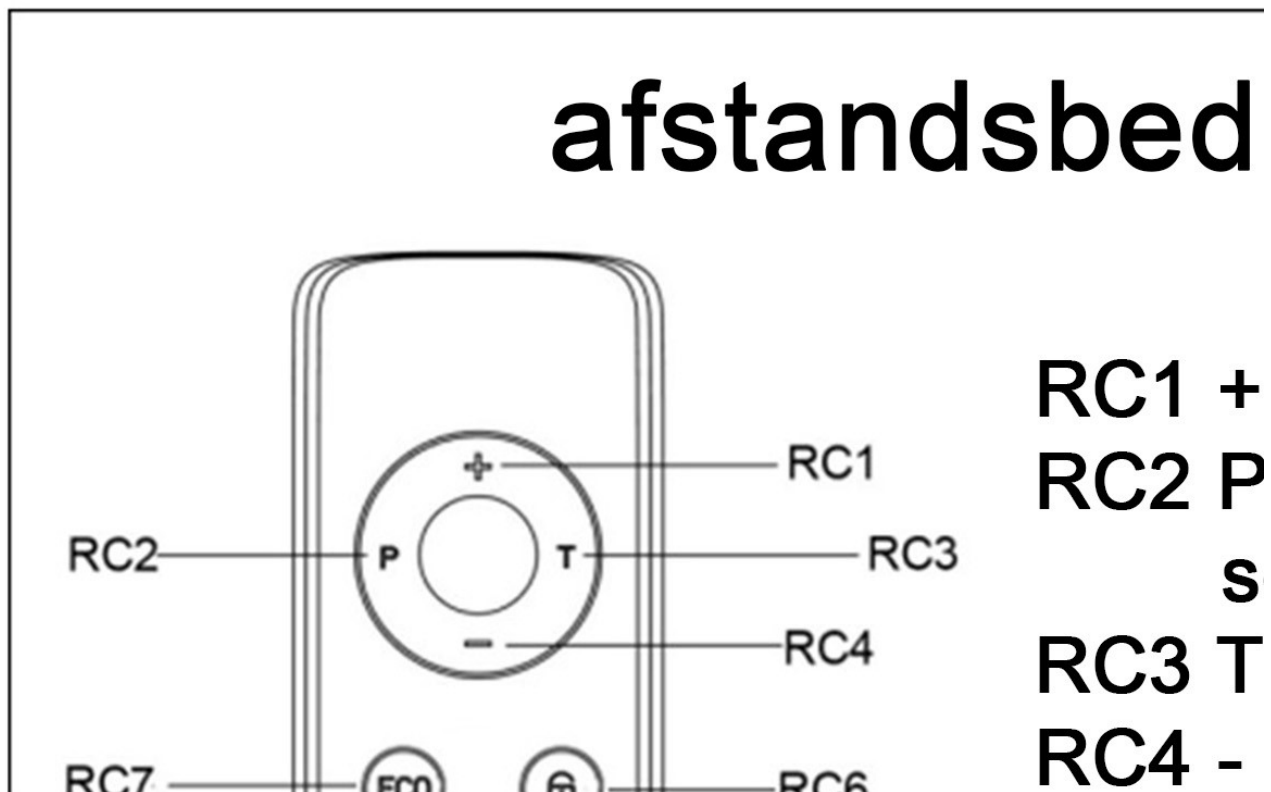

Voordat de afstandsbediening gebruikt kan worden zorg dat er 2 AAA batterijen correct geplaatst zijn

Gebruiksaanwijzingnafstandsbediening



RC6: Druk om te vergrendelen druk nogmaals om te ontgrendelen.



RC7: ECO mode

OPERATING INSTRUCTIONS

Er zijn 3 manieren om het infrarood paneel te gebruiken

I Handmatig aan en uit zetten

1. Controleer of het panel niet beschadigd is.
2. Steek de stekker in het stopcontact.
3. Zet de oranje hoofdschakelaar om. Je hoort nu een piep en het scherm zal oplichten het panel staat nu op standby.
4. Druk op de powerknop en het scherm zal nu de omgevingstemperatuur weergeven.
5. Gebruik de + of – knop om de temperatuur in te stellen deze knippert 5 seconden als bevestiging. Let op de ingestelde temperatuur dient normaal hoger te zijn als de gewenste temperatuur omdat de omgevingstemperatuur direct aan het paneel gemeten wordt kan het zijn dat je het paneel tussen de 5 en 15 graden warmer instelt dit betekent niet dat hde ruimte ook zo warm zal worden.
6. De verwarming springt aan zodra de gemeten omgevingstemperatuur 1 graden onder de ingestelde temperatuur komt en de verwarming springt uit zodra de gemeten omgevingstemperatuur 1 graden boven de ingestelde temperatuur komt.

Timer:

7. Druk op de t om de timer in te schakelen 1 keer drukken zet de timer 1 uur vooruit



Nadat de tijd 5 seconden geknipperd heeft begint de timer af te tellen.

1. Scan de QR code of download de tuya home app in de app store

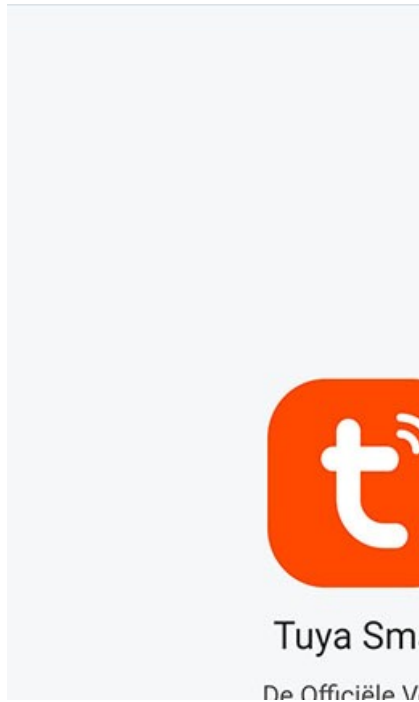

2. Maak een account aan.

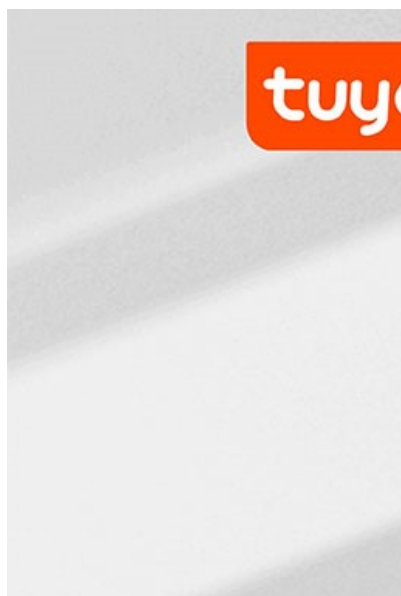

3. Selecteer je land en vul een email adres in. Vul je email adres in, stem in Met de voorwaarden en klik op verificatiecode ophalen

Registreer

Netherlands

E-mail

voorbeeld@en

4. Vul de verificatie code in die je per email Ontvangen hebt.

Een Verificatie

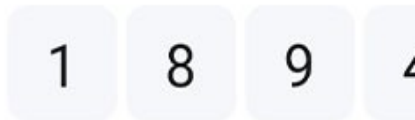

6. Klik op toestel toevoegen locatiegebruik.

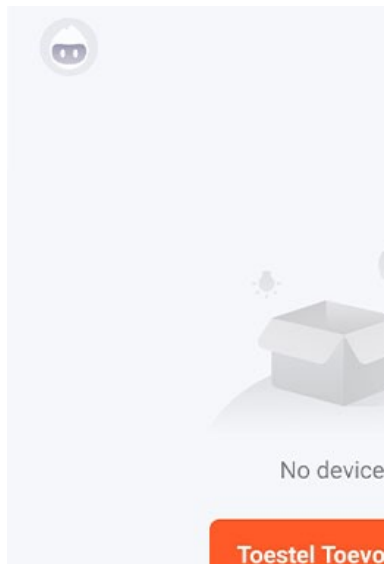

5. Stel een wachtwoord in dat bestaat uit Letters en cijfers.

Stel wachtwo

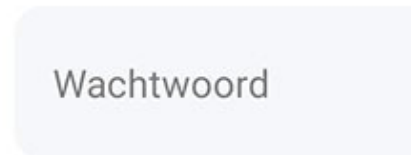

Use 6-20 characters with a m

7. Geef toestemming voor

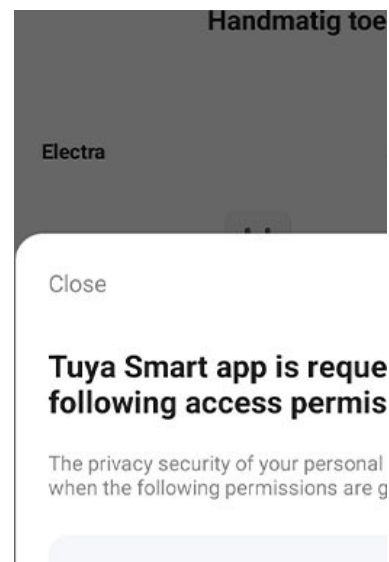

8. Schakel het infrarood paneel in door de oranje knop om te zetten. Vervolgens trek je het schermje uit en zet je deze aan door de aan knop boven aan de rij knoppen. Zorg dat het wifi lampje knippert. Is dit niet het geval zet het paneel opnieuw uit en aan.



10. Als het verwarmingspaneel automatisch gevonden wordt klik dan op add. Als dit niet het geval dient deze handmatig toegevoegd te worden. Selecteer hiervoor klein huishoudelijk apparaat in de lijst aan de linkerkant. Zoek vervolgens warming table (wi-fi) en selecteer deze.

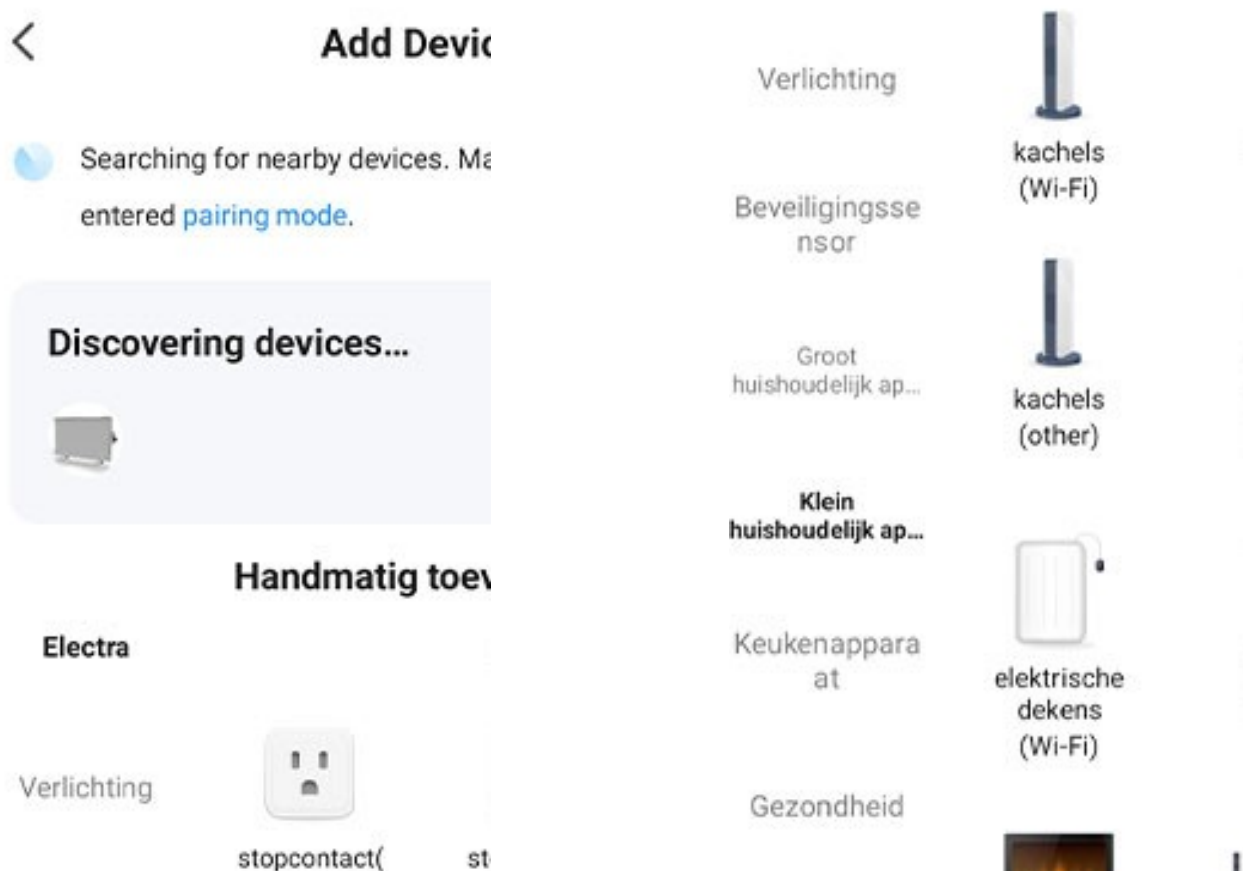

11. De apparaten verbinden op 2.4 Ghz wifi het kan zijn dat hiervoor de router instellingen tijdelijk voor aangepast moeten worden. Dit kan je zelf doen of je internet provider kan dit voor je doen als je de klanten service belt. Dit is alleen nodig voor de instalatie van de panelen hierna kan deze weer terug gezet worden naar de normale instellingen.

Bij Ziggo verander je deze instellingen door in je webbrowser het volgende adres in te geven <http://192.168.178.1> en in te loggen met je wifi wachtwoord. Voor andere providers is dit via google te vinden en anders kan de klantenservice de instellingen voor je omzetten.

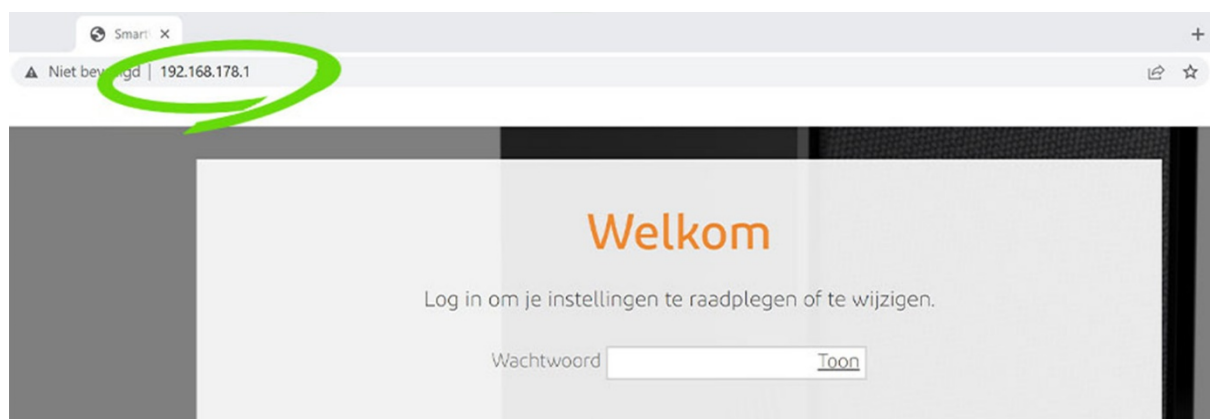

12. Nadat je bent ingelogd met je wifi wachtwoord ga je links naar geavanceerde instellingen > draadloos > draadloos signaal. Vervolgens schakel je 5 GHz uit en zorg je dat alleen 2.4 Ghz ingeschakeld is en klik je op instellingen opslaan. Als alle verwarmingspanelen zijn geïnstalleerd op de app kan je de instelling weer terug zetten waarbij 2.4 Ghz en 5 GHz beide zijn ingeschakeld.

The screenshot shows the Ziggo 'Wifi-siginaal' settings page. The interface includes a top navigation bar with the Ziggo logo, 'Afmelden', and a language dropdown set to 'Nederlands'. A left sidebar contains navigation options: Home, Verbonden apparaten, Geavanceerde instellingen, Draadloos, Draadloos signaal, Beveiliging, Wifi-gastnetwerk, WPS, Beveiliging, DHCP, DNS, UPnP, DDNS, Hulpmiddelen, LED light, and Beheer. The main content area is titled 'Wifi-siginaal' and is divided into three sections: '2,4 GHz frequentieband', '5 GHz frequentieband', and 'Ziggo Smart Wifi'. In the '2,4 GHz frequentieband' section, the '2,4 GHz wifi ingeschakeld' radio button is selected and circled in green. In the '5 GHz frequentieband' section, the '5 GHz wifi uitgeschakeld' radio button is selected and circled in green. In the 'Ziggo Smart Wifi' section, the 'Kanaal optimalisatie ingeschakeld' radio button is selected. A large green arrow points from the 'Instellingen opslaan' button at the bottom right. The 'Instellingen opslaan' button is an orange rectangular button with white text.

13. Selecteer je netwerk en vul je wifi wachtwoord in

Selecteer je 2.4GHz Wi-Fi netwerk

Alleen 2.4GHz Wi-Fi kanalen worden ondersteund.
[Common router setting method](#)



Reset the device



Press and hold the RESET button for 5 seconds until the indicator blinks (subject to the user manual).

Confirm the indicator is blinking

[Reset Device Step by Step](#)

14. Bevestig dat het wifi lampje op verwarmingspaneel knippert en Selecteer bij de volgende stap of dit Snel of langzaam is

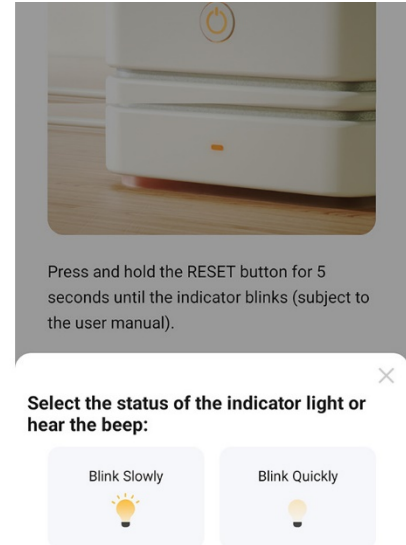

15. Het verwarmings paneel wordt toegevoegd

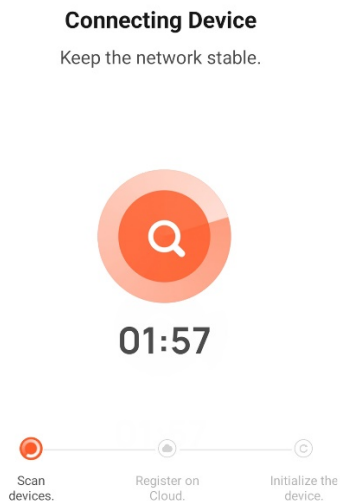

16. Het paneel is nu toegevoegd, door op de pen te klikken kan de naam veranderd worden in bijvoorbeeld woonkamer. Om het paneel te bedienen klik op het paneel zelf.

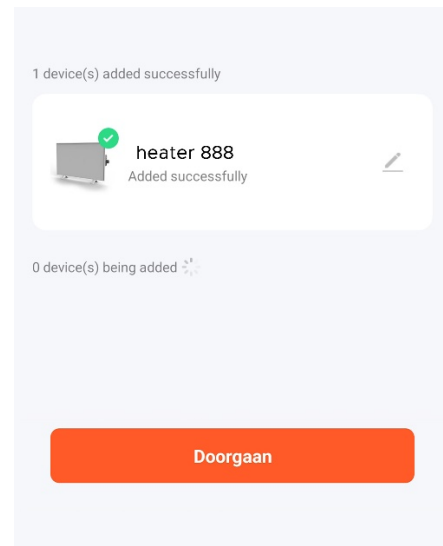

17. Let op de temperatuur meting gebeurt anders als bij je normale verwarming met thermostaat. De temperatuur wordt direct aan het paneel gemeten en zal daarom een stuk hoger aflezen terwijl het nog niet warm aanvoelt. Als je het paneel op bijvoorbeeld 19 graden instelt zoals je gewend bent kan deze veel te snel uitschakelen. Afhankelijk van de grote van het paneel, de ruimte en de afstand stel je de temperatuur zo in dat het aangenaam aanvoelt. Als je het paneel op bijvoorbeeld 27 graden instelt voor het gewenste effect betekend dit niet dat de ruimte ook daadwerkelijk 27 graden wordt. Als je de thermostaat van je normale verwarming afleest zal deze bijvoorbeeld 17 graden omgevingstemperatuur aangeven terwijl het gevoelsmatig 20 graden lijkt door de stralings warmte terwijl het paneel misschien 28 graden aangeeft. Dit is een kwestie van proberen en voor de panelen de juiste instellingen vinden.



!!!LET OP!!!

Als het P lampje brand is een van de fabrieks programmas actief dan werkt het paneel enkel op deze tijden als je het paneel op een ander tijdstip wilt gebruiken werkt deze niet. Zorg daarom altijd dat het P lampje uit is. Dit doe je door een aantal keer op de P knop te drukken todat deze uit is.



important!!!

Note that the temperature measurement is different than with your normal heating system with a central thermostat. The temperature is measured directly on the panel and will therefore read a lot higher while it does not feel warm yet. If you set the panel to for example to 19 degrees, as you usually do. It can switch off much too soon. Depending on the size of the panel, the room and the distance, you can set the temperature so that it feels pleasant. If you set the panel to, for example, 27 degrees for the desired effect, this does not mean that the room will actually heat up to 27 degrees. If you read the thermostat of your normal heating system, it will indicate an ambient temperature for example of 17 degrees. While it feels like 20 degrees due to the radiant heat, while the panel may indicate 28 degrees. This is a matter of trying and finding the right settings for the panels. The perceived temperature is higher near a panel, so you need to heat the room less if you position and set the panels properly.

Attention!!!

If the P light is on, one of the factory programs is active, the panel will only work at these times, if you want to use the panel at a different time, it will not work. Therefore, always make sure that the P light is off. You do this by pressing the P button a number of times until it is off.



READ INSTRUCTIONS CAREFULLY: Read and follow all instructions. Place instructions in a safe place for future reference. Do not allow anyone who has not read these instructions to assemble, light, adjust or operate the heater.

IMPORTANT INSTRUCTIONS

PLEASE READ AND SAVE THESE IMPORTANT SAFETY INSTRUCTIONS

When using electrical appliances, basic precautions should always be followed to reduce the risk of fire, electric shock, and injury to persons, including the following:

1. Read all instructions before using this heater.
2. **Extreme caution:** This appliance is not intended for use by persons (including children) with reduced physical, sensory or mental capabilities, or lack of experience and knowledge, unless they have been given supervision or instruction concerning use of the appliance by a person responsible for their safety. Children should be supervised to ensure that they do not play with the appliance.
3. This heater is hot when in use. To avoid burns, do not let bare skin touch hot surfaces. Keep combustible materials, such as furniture, pillows, bedding, papers, clothes, and curtains at least 3 feet (0.9m) from the front of the heater and keep them away from the sides and rear.
4. Always unplug heater when not in use.
5. Do not operate the heater with a damaged cord or plug or after the heater malfunctions, has been dropped or damaged in any manner. Return it to authorized service facility for examination, electrical or mechanical adjustment, or repair.
6. Indoor use only, wall mounted use only.
7. This heater is not intended for use in bathrooms, laundry areas and similar indoor locations. Never locate heater where it may fall into bathtub or other water container.
8. Do not run cord under material. Do not cover cord with throw rugs, runners, or similar coverings.
9. To prevent a possible fire, do not block the space between the heater and the wall which is for air intake or exhaust in any manner.
10. A heater has hot and arcing or sparking parts inside. Do not use it in the areas where gasoline, paint, or flammable liquids are used or stored.
11. Use this heater only as described in this manual. Any other use not recommended by the manufacturer may cause fire, electric shock, or injury to persons.
12. Avoid the use of an extension cord because the extension cord may overheat and cause a risk of fire. However, if you have to use an extension cord, the cord shall be rated not less than 800 watts(under 220-240V).
13. To prevent overloading a circuit, do not plug the heater into a circuit that already has other appliances working. Do not install the heater under the wall socket.
14. It is normal for the plug to feel warm to the touch; however, a loose fit between the AC outlet (receptacle) and plug may cause overheating and distortion of the plug. Contact a qualified electrician to replace loose or worn outlet.
15. The output of this heater may vary and its temperature may become intense enough to burn exposed skin. Use of this heater is not recommended for persons with reduced sensitivity to heat or an inability to react to avoid burns.
16. **WARNING:In order to avoid overheating, do not cover the heater.**
17. **“SAVE THIS INSTRUCTIONS”**

UNPACKING AND WALL MOUNTING INSTRUCTIONS

Unpack your package and find the heater together with the wall mounting accessories pack.

1. Mark the positions of the four holes to be drilled on the wall, and drill the holes with the drill bit (picture 1). Make sure the distance between each holes is same as the holes on the brackets at back of the heater.

3. Insert the plastic rails fitting into the holes (picture 2).
4. Insert the metal screws into the plastic rails (picture 3).
5. Lift the heater and aim the four holes on the brackets at back of the heater to the 4 screws on the wall (picture 4), and slide the screw from Position A to Position B by moving the heater slightly (picture 5).
6. Make sure the distance between the bottom of the heater and the floor is no less than 20cm when the heater is installed

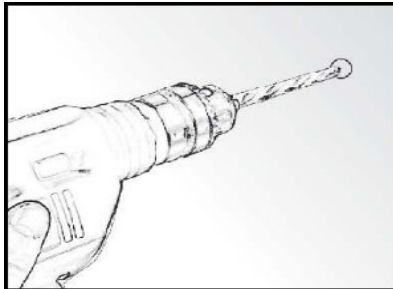

Pict. 1

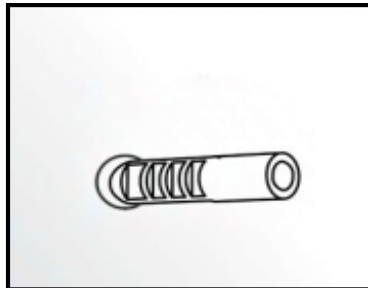

Pict. 2



Pict. 3

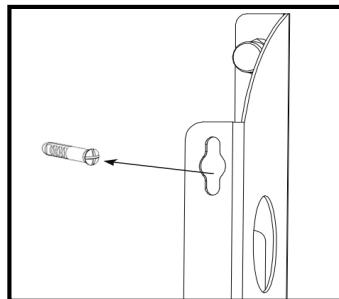

Pict. 4

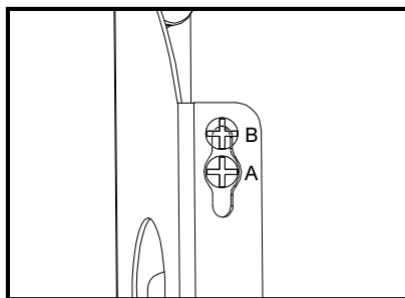

Pict. 5

FREE STANDING INSTRUCTIONS

2. Place the free standing feet on the ground, cover the 4 caps onto the 4 screws on the brackets on the back side of the heater. (Picture 6)
2. Snap the stander into the groove of the bracket on the bottom, cover the caps and the screws, then screw the bolts in to the holes on the bracket. (Picture 7 & Picture 8)

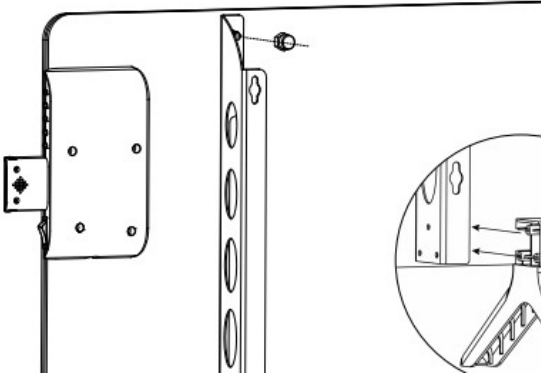

Pict. 6

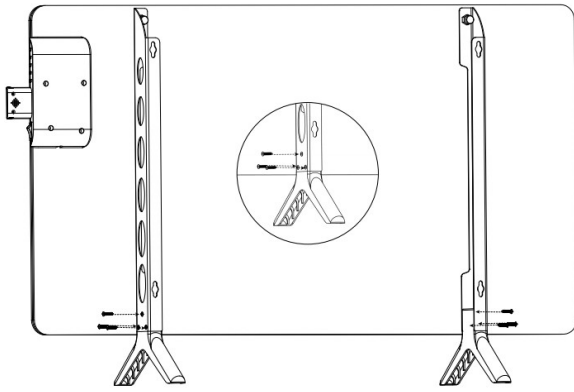

Pict. 7

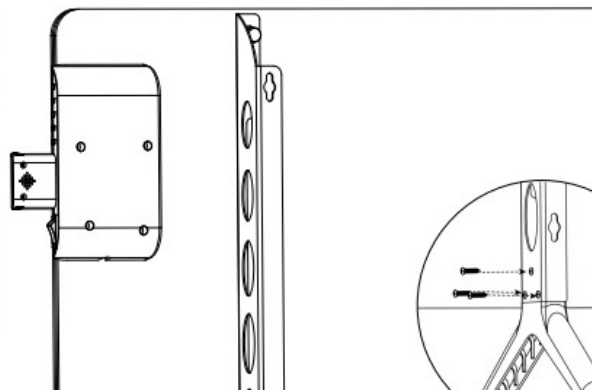

Pict. 8

Instructions of the indicator light :



ECO mode indicator light :When it is light on, means the open detective function in working, when the room window was opened, the room temperature drops 5 degrees in 20 minutes, the heater will automatically stops heating to save energy.



WIFI indicator light : there are 3 modes for this light:

D. Solid light on, means WIFI is connected , you can operate the heater by APP with your smartphone;

E. Rapid blink : you can connect the heater to WIFI by smartphone, most of the device will connect to the WIFI on this mode;

F. Slow blink : you can connect the heater to WIFI by smartphone, few device will connect to the WIFI on this mode.

You can press the “P”key to change the rapid blink and slow blink.



Weekly indicator light : when it is light on, means fixed weekly mode is working.



Heating indicator light : When it is light on, means the device is in heating.

The device will retain the temperature setting by switching itself on and off automatically.

NOTE : Before using the remote control,make sure that 2pieces A battery are installed correctly.

Instruction of Remote control :



RC6: Press to lock , then the key on the control box or on the remote control will be unavailable,it will show “LOCK”on the display screen; Press again to unlock.



RC7: Press to turn on the ECO mode , the indicator light on the control box will be light on; press again to turn on of the ECO mode.

OPERATING INSTRUCTIONS

There are 3 modes to use this heater

I .. Simply Heating ON/OFF mode with 24hours timer

8. Check the heater to be sure it is not damaged before using.
9. Insert the plug in the socket;
10. Turn the main switch on, you will hear “beep”, the full screen will be light on for 1.5 seconds , then display “--”, WIFI light flashing and the heater is in standby mode;
11. Press “ON/OFF” switch ,the display screen will show the room temperature.
12. Press the “+ or -” key to adjust the temperature setting, it will flash 5seconds on the display to confirm the setting temperature , then back to room temperature display. With each key press , the temperature will be increased (+) or decreased (-) by one degree.
13. Heater will start working when the setting temperature is 1 degree lower than room temperature, or stop working when the setting temperature is 1 degree higher than room temperature.
14. The device will retain the temperature setting by switching itself on and off automatically.

Timer:

15. Press “T” to set the 0-24 hours timer, with each key press , the timer will go an hour forwards ,cycle as



The countdown timer is set after 5 seconds unchanged blinking, then display room temperature.

II.. Fixed Weekly mode Program

(operated by the key on the control box)

16. When it's working, press the “P” key to enter the weekly timing function, P1-P2-P3-P4-P5-P6, and it will be cycle as follows:



- P1- works from 8:00am to 5:00pm every day,
- P2 - works from 6:00pm to 7:00am every day,
- P3 - works from 8:00am to 5:00pm every day except Saturday and Sunday;
- P3 - works from 6:00pm to 7:00am every day except Saturday and Sunday;
- P5 /P6 - backup for update in future.

17. When the first time enter the weekly timing mode after power off, check the week and time first:

it will display D1(means Monday), press "+" or "-" to set D1, D2, D3, D4, D5, D6, D7, which means Monday, Tuesday, Wednesday, Thursday, Friday, Saturday and Sunday, press "+" or "-" to select the current day of the week and then press the "P" key to confirm, then the first two digits of the display flashes, means to set the time by hour ,press "+" or "-" to adjust the hour time, then press the P key to confirm the current hour time, then the last two digital of the display flashes, means to set the time by minute,pres "+" or "-" to adjust the minute time,pres P to confirm the minute time.Then back to weekly mode program, the device will be on and off according to the fixed program, the weekly mode icon will be light on.

18. Then you can set the target temperature by press "+" or "-".

NOTE :

Weekly mode program is only to set the time , temperature need to be set separately.

III. Open Weekly mode 7*24hours

(Connect WIFI and APP to operate with smartphone)

Caution : If you want to operate the heater by WIFI and APP with smartphone , do not press the "P"key to make sure the WIFI mode is in priority,

Scan the QR code or download de tuya home app in the app store

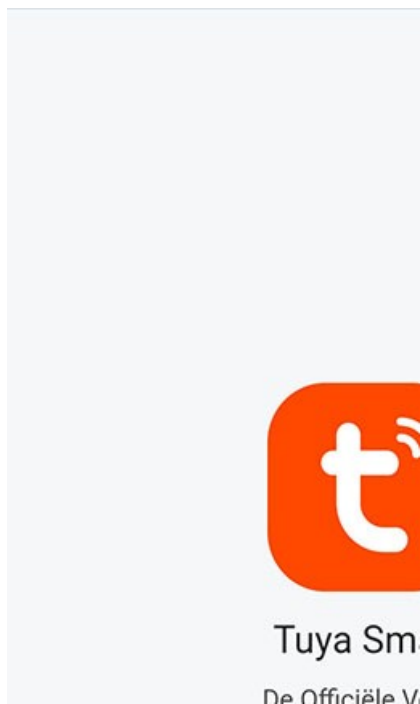

Turn on the heating panel by flipping the orange switch. Then pull out the screen and turn it on by pressing the on button at the top of the row of buttons. Make sure the WiFi light is blinking. If not, turn the panel off and on again.



If the heating panel is found automatically, click on add. If not, it must be added manually. To do this, select small home appliance from the list on the left. Then find warming table (wi-fi) and select it.

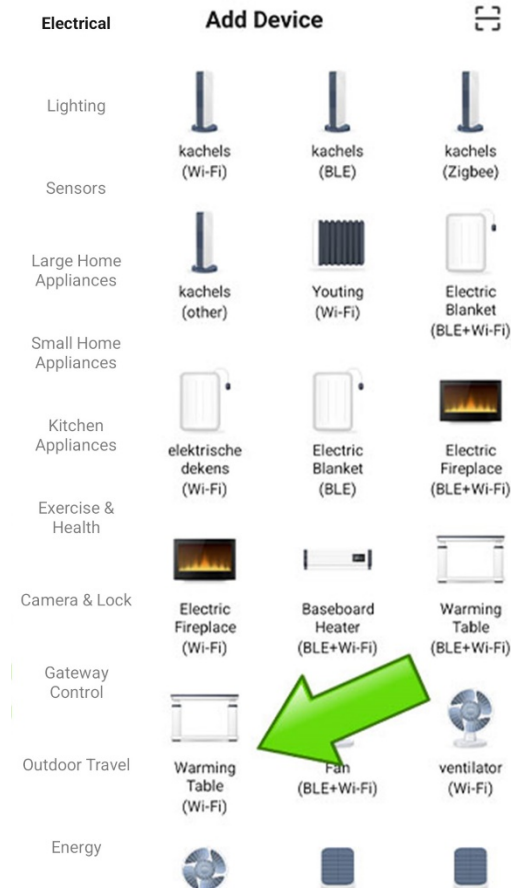
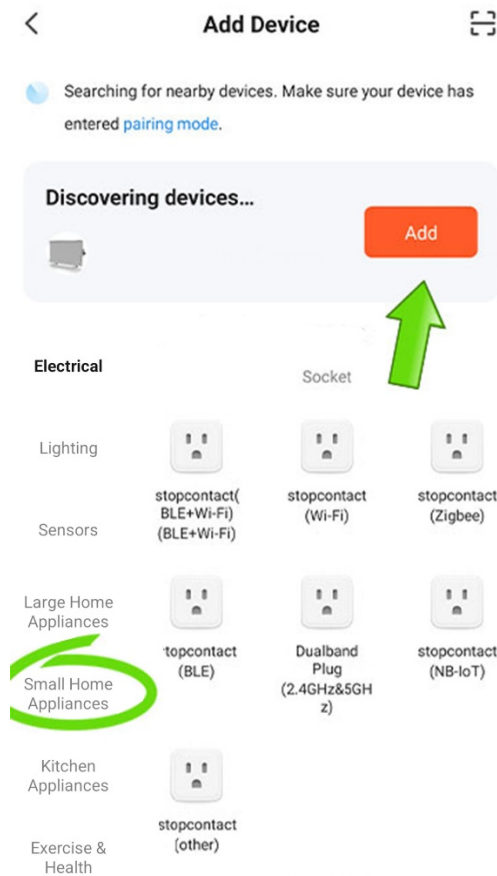

The devices connect to 2.4 Ghz Wi-Fi, the router settings may have to be temporarily adjusted for this. You can do this yourself or your internet provider can do this for you when you call customer service. This is only necessary for the installation of the panels, after this the settings can be as usual..

With Ziggo internet you can adjust these settings by entering the following address in your web browser <http://192.168.178.1> and logging in with your WiFi password. For other providers, this can be found via Google, otherwise customer service can change the settings for you.

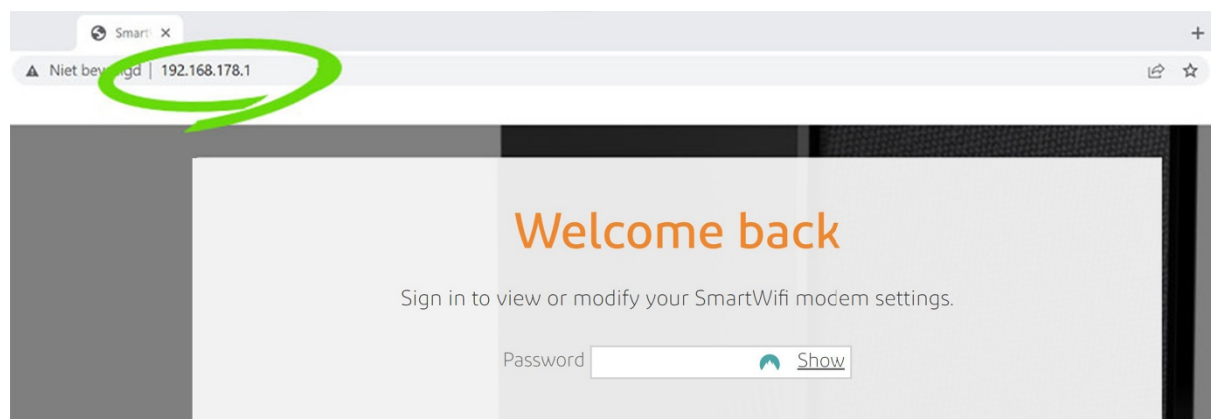

After you have logged in with your WiFi password, go to advanced settings > wireless > wireless signal. Then switch off 5 GHZ and make sure that only 2.4 Ghz is enabled and click on save settings. When all heating panels have been installed on the app, you can reset the setting with 2.4 Ghz and 5 Ghz both enabled.

- Home
- Connected devices
- Advanced settings
 - Wireless
 - Wireless signal
 - Security
 - Guest network
 - WPS
 - Security
 - DHCP
 - DNS
 - UPnP
 - DDNS
 - Tools
 - LED light
- Admin

Wireless signal

Wireless frequency 2.4GHz

Enable 2.4 GHz Disable 2.4 GHz

Wireless mode 802.11g/n/ax mixed

Channel Manual Auto Channel 11

Channel width 20 MHz

Wireless frequency 5GHz

Enable 5 GHz Disable 5 GHz

Wireless mode 802.11a/n/ac

Channel Manual Auto Channel 44

Channel width 20/40/80 MHz

Smart Wi-Fi

Enable Channel Optimization Disable Channel Optimization

Apply changes

Connect to the 2.4 GHz wifi and follow the instructions in the app to add the heater

Selecteer je 2.4GHz Wi-Fi netwerk

Alleen 2.4GHz Wi-Fi kanalen worden ondersteund.
[Common router setting method](#)

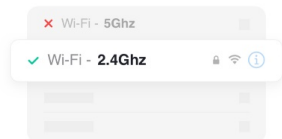

interwebs

Wachtwoord

Volgende

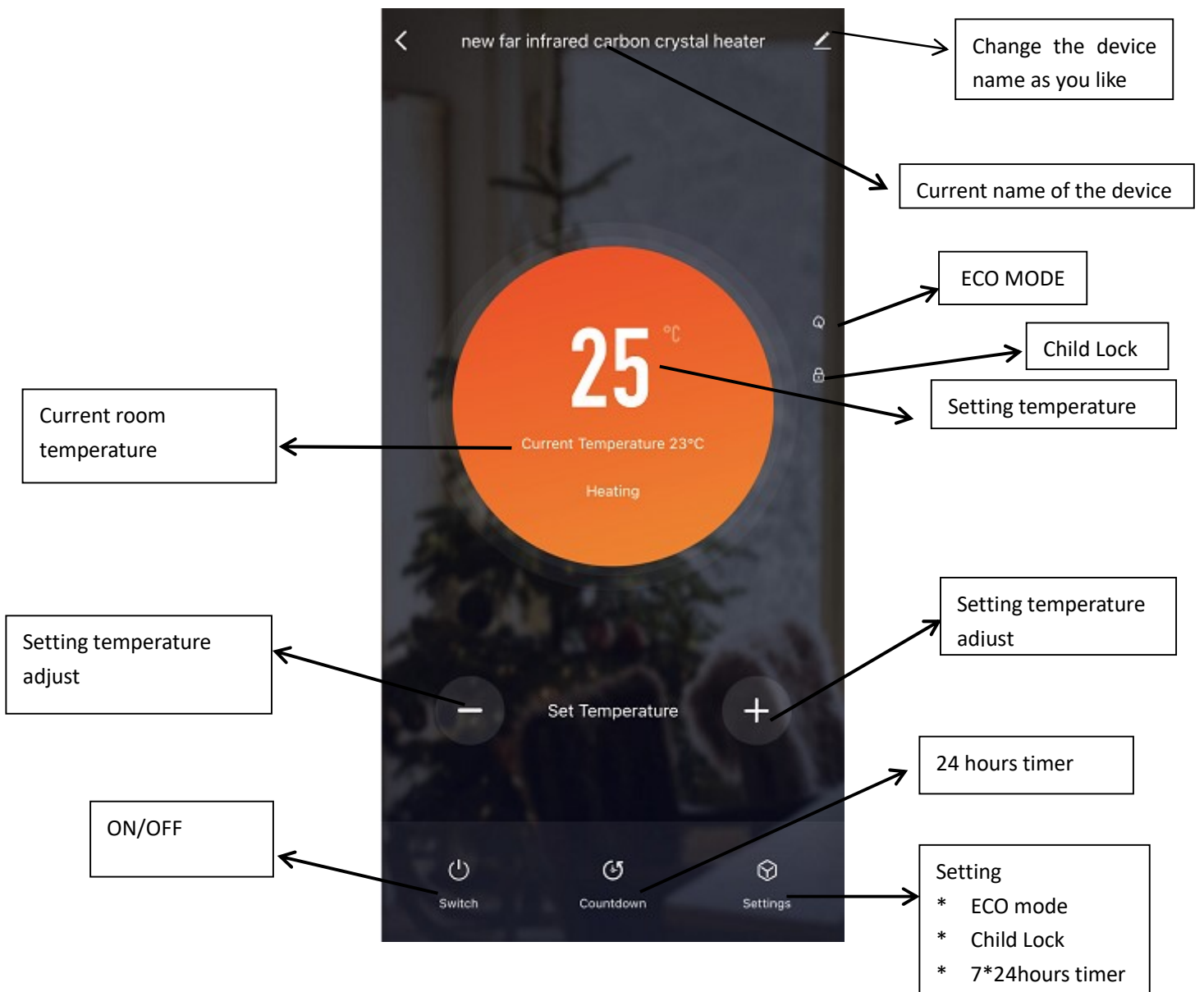

TROUBLE SHOOTING

If your heater fails to operate, please follow these instructions:

- Ensure that your circuit breaker or fuse is working properly.
- Be sure the heater is plugged in and that the electrical outlet is working properly.
- If the ON/OFF switch is not illuminated at ON position, send it to service center for reparation directly.

NOTE: IF YOU EXPERIENCE A PROBLEM WITH YOUR HEATER, PLEASE SEE THE WARRANTY INFORMATION FOR INSTRUCTIONS. PLEASE DO NOT ATTEMPT TO OPEN OR REPAIR THE HEATER YOURSELF. DOING SO MAY VOID THE WARRANTY AND COULD CAUSE DAMAGE OR PERSONAL INJURY. IF THE PROBLEM STILL PERSISTS, PLEASE CONTACT THE DISTRIBUTOR.

CLEANING AND STORAGE

Before cleaning your heater, switch off the heater and allow it to cool. Disconnect the electricity supply to the appliance. The outside can be cleaned by wiping it over with a soft damp cloth and then dried. Do not use abrasive cleaning powders or furniture polish, as this can damage the surface finish. To release the heater from the wall, for cleaning or redecoration, just open the screw bolt cap and unscrew the bolts to take off from the wall. For short term storage, just plug off the heater and leave it away; for long term storage, you can dismantle from the wall or cover it with some material.

SPECIFICATIONS

MODEL	IGH-720W	IMH-720W
Power	720W	720W

Correct Disposal of this product	
	<p>This marking indicates that this product should not be disposed with other household wastes through out the EU. To prevent possible harm to the environment or human health from uncontrolled waste disposal, recycle it responsibly to promote the sustainable reuse of material resources. To return your used device, please use the return and collection systems or contact the retailer where the product was purchased. They can take this product for environmental safe recycling.</p>

Warranty Information

The manufacturer provides warranty in accordance with the legislation of the customer's own country of residence, with a minimum of 1 year, starting from the date on which the appliance is sold to the end user.

The warranty only covers defects in material or workmanship.

The repairs under warranty may only be carried out by an authorized service centre. When making a claim under the warranty, the original bill of purchase (with purchase date) must be submitted.

The warranty will not apply in cases of:

- Normal wear and tear
- Incorrect use, e.g. overloading of the appliance, use of non-approved accessories
- Use of force, damage caused by external influences
- Damage caused by non-observance of the user manual, e.g. connection to an unsuitable mains supply or non-compliance with the installation instructions
- Partially or completely dismantled appliances

