

# beurer

## EM 29

**NL** Knie- en elleboog-TENS  
Gebruiksaanwijzing



CE 0483

## Inhoud

1. Kennismaking.....	2	8. Verwijdering.....	13
2. Verklaring van de symbolen .....	3	9. Problemen oplossen.....	14
3. Belangrijke aanwijzingen .....	4	10. Technische gegevens.....	15
4. Beschrijving van het apparaat.....	8	11. Aanwijzingen met betrekking tot elektromagnetische compatibiliteit.....	16
5. Ingebruikname.....	9	12. Garantie/service .....	17
6. Bediening .....	11		
7. Reinigen en opbergen .....	12		

## Omvang van de levering

- Universele manchet voor knie en elleboog
- 1 x bedieningselement
- 1 x verbindingskabel
- AAA-batterijen, 3 x 1,5 V (LR03, micro)
- Deze gebruiksaanwijzing

## 1. Kennismaking

### Pijnbehandeling met het stimulatieapparaat EM 29





#### Hoe werkt de behandeling met stroomprikkels?

De knie- en elleboog-TENS werkt op basis van elektrische zenuwstimulatie (TENS). TENS, transcutane elektrische zenuwstimulatie, is de elektrische stimulatie van zenuwen



via de huid. TENS is een klinisch bewezen, effectieve methode voor het behandelen van pijn met bepaalde oorzaken, zonder dat medicijnen gebruikt hoeven te worden en, als het apparaat juist wordt gebruikt, zonder bijwerkingen. TENS kan ook eenvoudig worden gebruikt voor zelfbehandeling. De pijnverlichting c.q. pijnonderdrukking wordt onder andere bereikt door impulsen in een hoge frequentie, die het verder leiden van de pijn via de zenuwvezels onderdrukken, en door de stijging van de afgifte van lichaamseigen endorfinen, die op het centrale zenuwstelsel inwerken om het pijngevoel te verminderen. Deze methode is klinisch getest en goedgekeurd. Laat uw behandelend arts uw ziektebeeld vaststellen, voordat u aan een TENS-behandeling begint. Uw arts kan u ook aanwijzingen geven over hoe u de TENS-zelfbehandeling kunt inzetten.

## 2. Verklaring van de symbolen

De volgende symbolen worden gebruikt in de gebruiksaanwijzing.

	<b>Waarschuwing</b>	Waarschuwing voor situaties met verwondingsrisico's of gevaar voor uw gezondheid
	<b>Let op</b>	Waarschuwing voor mogelijke schade aan het apparaat of de toebehoren
	<b>Aanwijzing</b>	Verwijzing naar belangrijke informatie.
	Het apparaat mag niet worden gebruikt door personen met medische implantaten (zoals een pacemaker). De werking van deze implantaten kan anders negatief worden beïnvloed.	

De volgende symbolen worden gebruikt op het typeplaatje.

	Toegepast deel type BF
	Gebruiksaanwijzing in acht nemen

	Door het apparaat kunnen effectieve uitgangswaarden worden afgegeven van gemiddeld meer dan 10 mA bij elk interval van 5 seconden.
	Fabrikant
	Niet blootstellen aan vocht
	Serienummer
	<b>CE-markering</b> Dit product voldoet aan de eisen van de geldende Europese en nationale richtlijnen.
	Verwijder het apparaat conform de EU-richtlijn voor afgedankte elektrische en elektronische apparatuur – WEEE (Waste Electrical and Electronic Equipment)
	Scheid het product en de verpakkingscomponenten en voer het afval volgens de lokale voorschriften af.

### 3. Belangrijke aanwijzingen

#### Veiligheidsrichtlijnen



#### Waarschuwing

- Gebruik de knie- en elleboog-TENS uitsluitend:
  - op mensen,
  - uitwendig,
  - voor het doel waarvoor dit apparaat is ontwikkeld en uitsluitend op de in deze gebruiksaanwijzing aangegeven wijze.
- Elk onjuist gebruik kan gevaarlijk zijn!
- Bij acute noodgevallen heeft eerste hulp voorrang.
- Dit apparaat is niet bestemd voor commercieel gebruik of gebruik in de medische sector. Het apparaat is uitsluitend bedoeld voor privégebruik.
- Vóór gebruik moet gecontroleerd worden of het apparaat en de toebehoren niet zichtbaar beschadigd zijn. Wij adviseren u het apparaat bij twijfel niet te gebruiken en contact op te nemen met de verkoper of met de betreffende klantenservice.
- Raadpleeg bij elke twijfel met betrekking tot de gezondheid uw huisarts.
- De knie- en elleboog-TENS is uitsluitend bedoeld voor uitwendig gebruik op knieën en ellebogen van mensen. Gebruik op andere delen van het lichaam kan ernstige gezondheidsproblemen tot gevolg hebben.
- Het is normaal dat de huid na het gebruik van het apparaat een beetje rood is. Deze roodheid verdwijnt binnen korte tijd vanzelf. Gebruik het apparaat pas weer wanneer de roodheid is weggetrokken.
- Kies een kortere gebruiksduur als u bij een langere behandelingsduur last krijgt van huidirritaties.
- Stop de behandeling direct en raadpleeg een arts als u last krijgt van sterke huidirritaties.
- Dit apparaat mag niet worden gebruikt door kinderen of personen met beperkte fysieke, zintuiglijke (bijv. ongevoelig voor pijn) of geestelijke vermogens of gebrek aan ervaring of kennis. Gebruik door deze personen is alleen toegestaan wanneer het plaatsvindt onder toezicht van een voor hun veiligheid verantwoordelijke persoon, of wanneer zij van deze persoon aanwijzingen hebben ontvangen over het gebruik van het apparaat.
- Houd verpakkingsmateriaal buiten bereik van kinderen (verstikkingsgevaar).
- Gebruik geen toebehoren die niet door de fabrikant zijn aanbevolen.
- Bevestig of verschuif de manchets niet als de bedieningseenheid ingeschakeld is.
- Steek de verbindingkabel van de elektrodestekker alleen in de daarvoor bestemde bedieningseenheid en de bijbehorende universele manchets.
- Trek tijdens de behandeling niet aan de verbindingskabels.

- Buig of trek niet aan het uiteinde van de verbindingskabel.
- Draag geen elektronische apparaten, zoals horloges, terwijl u het apparaat gebruikt.

## Veiligheidsmaatregelen



### Waarschuwing

- Voer de behandeling gedurende de eerste minuten uit terwijl u zit of ligt om bij de in zeldzame gevallen optredende vagale reactie (gevoel van flauwte) niet onnodig verwondingsgevaar te lopen. Zet het apparaat bij gevoel van flauwte onmiddellijk uit en ga met uw benen omhoog liggen (ca. 5 - 10 min.).
- De behandeling moet aangenaam aanvoelen. Stop de behandeling direct indien het apparaat niet juist werkt of u zich niet goed voelt of pijn ervaart.
- Verwijder de manchet alleen als het apparaat uitgeschakeld is!
- Gebruik het apparaat niet in de buurt (~1 m) van kortegolf- of microgolfapparaten (zoals mobiele telefoons), omdat deze kunnen leiden tot schommelingen in de uitgangswaarden van het apparaat.
- Dompel het apparaat nooit onder in water of een andere vloeistof.
- Gebruik het apparaat niet in de buurt van licht ontvlambare stoffen, gassen of explosieven.

## Aanwijzingen voor de elektroden



### Let op

- Breng de elektroden niet op open delen van de huid aan.
- De maximaal aanbevolen uitgangswaarde voor elektroden bedraagt 5 mA/cm<sup>2</sup>.
- Effectieve stroomdichtheden van meer dan 2 mA/cm<sup>2</sup> behoeven extra oplettendheid van de gebruiker.



### Waarschuwing

**Ter voorkoming van schade aan de gezondheid wordt het gebruik van de het apparaat in de volgende gevallen ten zeerste afgeraden:**

- Gebruik het apparaat niet wanneer u een pacemaker of een ander implantaat, zoals bijv. een insulinepomp of ander metalen implantaat draagt. 
- Bij hoge koorts (bijv. > 39 °C).
- Bij chronische of acute hartritmestoornissen (aritmieën) en andere ritme- en geleidingsstoornissen van het hart.
- Bij toevallen (bijv. epilepsie).
- Tijdens de zwangerschap.
- Bij kanker.
- Na operaties waarbij versterkte spiersamentrekkingen het genezingsproces kunnen verstoren.

- Op acuut of chronisch aangedane (verwonde of ontstoken) huid, bijvoorbeeld bij pijnlijke en pijnloze ontstekingen, rode plekken.
- Bij huiduitslag (bijvoorbeeld allergieën), brandwonden, kneuzingen, zwellingen en open of genezende wonden.
- Op genezend littekenweefsel na operaties.
- Wanneer u tegelijkertijd bent aangesloten op een chirurgisch apparaat met hoge frequentie. In dat geval kan het apparaat brandwonden veroorzaken onder de velden voor de stroomprikkels.
- Onder invloed van pijnstillers, alcohol of slaapmiddelen.
- Tijdens werkzaamheden waarbij een onvoorspelbare reactie (bijvoorbeeld versterkte spiersamentrekking ondanks lage intensiteit) gevaar kan veroorzaken, bijvoorbeeld tijdens het autorijden of het bedienen van een machine.
- Op slapende personen.
- Gebruik dit apparaat niet tegelijk met andere apparaten die elektrische impulsen aan uw lichaam afgeven.
- Het apparaat is geschikt voor privégebruik.
- Om hygiënische redenen mag de manchet slechts door één persoon worden gebruikt.
- Voorkom dat metalen voorwerpen tijdens de stimulatie in contact kunnen komen met de elektroden, omdat dit kan leiden tot incidentele brandwonden.
- bij acute of chronische aandoeningen aan het maag-darmstelsel.
- Bij aanwezigheid van metalen implantaten.
- Bij mensen die een insulinepomp dragen.

- In omgevingen met een hoge luchtvochtigheid, zoals badkamers, of tijdens het baden of douchen.

### **Het apparaat mag niet worden gebruikt:**

- Op en nabij het hoofd: hier kan het apparaat krampaanvallen veroorzaken.
- Op en nabij de hals/halsslagader: hier kan het apparaat een hartstilstand veroorzaken.
- Op en nabij de keel en het strottenhoofd: hier kan het apparaat spierverkrampingen veroorzaken, die verstikking tot gevolg kunnen hebben.
- Op en nabij de borstkas: hier kan het apparaat het risico op hartkamerfibrilleren verhogen en een hartstilstand veroorzaken.

### **Raadpleeg voor gebruik uw arts als u:**

- Lijdt aan acute ziekten, in het bijzonder bij vermoede of geconstateerde bloedstollingsstoornissen, aanleg voor trombo-embolische aandoeningen en bij kwaadaardige nieuwvormingen.
- Diabetes of een andere ziekte hebt.
- Lijdt aan niet-gediagnosticeerde chronische pijn, ongeacht waar u de pijn ervaart.
- Lijdt aan sensibiliteitsstoornissen met een verminderd pijngevoel (zoals bij stofwisselingsstoornissen).
- Meerdere medische behandelingen tegelijk ondergaat.
- Klachten krijgt tijdens de stimulatiebehandeling.
- Blijvende huidirritaties hebt onder de elektroden.



## Waarschuwing

Gebruik van het apparaat is geen vervanging voor een medische behandeling of het raadplegen van een arts. Neem bij elke vorm van pijn of ziekte daarom altijd eerst contact op met uw arts!

## Voor ingebruikname



### Let op

- Verwijder voor gebruik alle verpakkingsmateriaal.
- Schakel het apparaat direct uit als het defect is of als zich tijdens het gebruik storingen voordoen.
- Wanneer de zelfklevende afdekkingen voor de elektrodenaansluiting ontbreken of loslaten, raden wij u ten zeerste aan de bijgevoegde elektrodenafdekkingen op te plakken.
- Doe de knie- en elleboogmanchet nooit om als de metalen elektroden niet zijn afgedekt. Het gebruik van de knie- en elleboogmanchet zonder elektrodenafdekking kan tot verwondingen leiden.



### Let op

- De fabrikant is niet aansprakelijk voor schade die is veroorzaakt door oneigenlijk of verkeerd gebruik.
- Bescherm het apparaat tegen stof, vuil en vocht.
- Gebruik het apparaat niet meer als het op de grond is gevallen, aan extreme vochtigheid is blootgesteld of op

andere wijze beschadigd is geraakt. Stel het apparaat niet bloot aan hoge temperaturen of direct zonlicht.

- U mag het apparaat in geen geval openen of zelf repareren. Wanneer u dit toch doet, kan een storingsvrije werking niet langer worden gegarandeerd. Wanneer u deze instructie niet in acht neemt, vervalt de garantie.
- Ga voor reparaties naar een servicepunt of een erkend verkooppunt.



## Tips voor het omgaan met batterijen

- Als vloeistof uit een batterijcel in aanraking komt met de huid of de ogen, moet u de betreffende plek met water spoelen en een arts raadplegen.
- **⚠ Gevaar voor inslikken!** Kleine kinderen kunnen batterijen inslikken, met verstikking als gevolg. Bewaar batterijen daarom buiten het bereik van kleine kinderen!
- Neem de aanduiding van de polariteit (plus (+) en min (-)) in acht.
- Als er een batterij is gaan lekken, moet u veiligheids handschoenen aantrekken en het batterijvak met een droge doek reinigen.
- Bescherm de batterijen tegen overmatige hitte.
- **⚠ Explosiegevaar!** Werp batterijen niet in vuur.
- Batterijen mogen niet worden opgeladen en niet worden kortgesloten.
- Haal de batterijen uit het batterijvak als u het apparaat langere tijd niet gebruikt.

- Gebruik alleen hetzelfde of een gelijkwaardig type batterij.
- Vervang altijd alle batterijen tegelijk.
- Gebruik geen accu's!
- Haal batterijen niet uit elkaar, open ze niet en hak ze niet in kleine stukken.

## 4. Beschrijving van het apparaat

### Overzicht bedieningseenheid

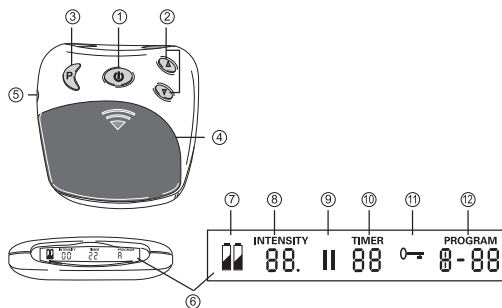

2	Instelling intensiteit ▲ verhogen ▼ verlagen
3	Programma/blokkeer-toets
4	Batterijvak
5	Aansluiting
6	Display met LCD-scherm
7	Batterijstatus, wordt weergegeven als de batterijen leeg zijn
8	Intensiteit, niveau 0 - 20
9	Pauzesymbool, knippert als de functie geactiveerd is
10	TIMER: resterende tijd van de actieve programma's in minuten
11	Toetsenblokkering actief
12	Actief programma

Pos.	Omschrijving
1	Aan/Uit/Pauze-toets



## 5. Ingebruikname

### Batterijen plaatsen

Open het batterijvak [4] door op de markering met de pijl op het deksel te drukken en het deksel vervolgens naar beneden te schuiven.

Plaats de 3 AAA-alkalinebatterijen van 1,5V in het batterijvak. Let bij het plaatsen van de batterijen op de juiste polariteit.

Sluit het deksel van het batterijvak weer tot deze hoor- en merkbaar vastklikt.

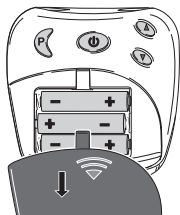

### Verbindingskabel aansluiten en universele manchet aanbrengen

1. Sluit de verbindingkabel aan op de metalen clipaansluitingen van de universele manchet.

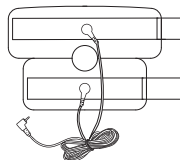

#### Aanwijzing

U kunt de universele manchet naar keuze op uw knie of elleboog aanbrengen. Voordat u de universele manchet aanbrengt, dient u het te behandelen lichaamsdeel eerst schoon te maken en te ontvetten.

**Voordat u de universele manchet aanbrengt, dient u de watercontactelektroden en uw knie/elleboog eerst vochtig te maken met water.**

Breng de universele manchet op uw knie/elleboog aan. Zorg ervoor dat de watercontactelektroden volledig om de knie/elleboog heen zitten. Daarbij moet de ronde opening in de universele manchet op de knieschijf/punt van de elleboog liggen.

2. Maak de universele manchet op de gewenste positie vast met de klittenbandsluitingen. Zorg ervoor dat de universele manchet niet te strak zit en dat de watercontactelektroden nog voldoende contact maken met de huid.
3. Steek de stekker van de verbindingkabel in de aansluiting [5] van de bedieningseenheid.

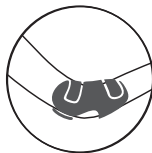

## Batterijen vervangen

Als de batterijstatus [7] op het display verschijnt, moet u de batterijen vervangen.

- Open het batterijvak [4] door op de markering met de pijl op het deksel te drukken en het deksel vervolgens naar beneden te schuiven.
- Voor het gebruik van het apparaat moet u 3 AAA-batterijen van 1,5 volt (LR03, micro) in het batterijvak plaatsen.  
Let daarbij op de juiste polariteit. Let op de tekening in het batterijvak.
- Gebruik geen accu's.

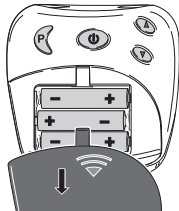

## 6. Bediening

### Algemene aanwijzingen met betrekking tot het gebruik

-  Schakel het apparaat pas in wanneer de manchet correct is omgedaan. Zie hoofdstuk 5.

De knie- en elleboog-TENS is bedoeld voor de individuele behandeling van pijn in de knieën en ellebogen.

### Inschakelen

Houd de Aan/Uit-toets [1] ingedrukt tot u een kort geluidssignaal hoort en het LCD-scherm [6] wordt ingeschakeld. Als u het apparaat voor het eerst inschakelt, wordt automatisch programma A geactiveerd.

### Programma selecteren

Druk op de programma-toets P [3] om tussen de programma's te wisselen.

U kunt kiezen uit de volgende programma's:

Programma	Frequentie	tijd
A	4 Hz – 110 Hz (3 fases)	30 min
B	4 Hz	25 min
C	2 Hz (burst)	25 min
D	100 Hz	25 min

### **Aanwijzing:**

Bij programma A voelt u bij de overgang van fase 1 naar fase 2 (na ongeveer 10 minuten) een sterkere werking. Dit is de bedoeling en dus normaal. Als u vindt dat de intensiteit te hoog is, kunt u deze verlagen door op de intensiteitstoets ▼ [2] te drukken.

### **Aanwijzing:**

Als het programma tijdens de stimulatie wordt gewijzigd (bijvoorbeeld van programma A naar programma B), dan wordt de uitgangsimpulsintensiteit in het nieuwe programma stapsgewijs tot de eerder ingestelde intensiteit verhoogd. Dit kan indien gewenst stopgezet worden door twee seconden op de intensiteitstoets ▼ [2] te drukken of door het apparaat uit te schakelen door twee seconden op de Aan/Uit-toets [1] te drukken.

## **Te sterke impulsen stoppen**

U kunt de intensiteit op elk moment verlagen of het apparaat weer uitschakelen door op de Aan/Uit-toets [1] te drukken (~2 seconden).

## **Intensiteit instellen**

Druk op de intensiteitstoets ▲ [2] om de intensiteit stapsgewijs te verhogen resp. op de intensiteitstoets ▼ [2] om de intensiteit te verlagen. U kunt de intensiteit instellen met 20 standen. Afhankelijk van het intensiteitsniveau

voelt u eerst gekriebel dat later tot een spiercontractie verhoogd kan worden.

 Stel de intensiteit zo in dat het gebruik aangenaam blijft voor u.

## **Ongewenste impulswijzigingen voorkomen**

Om te voorkomen dat de intensiteit tijdens het gebruik per ongeluk wordt verhoogd, kunt u de toetsenblokkering inschakelen. Druk daarvoor ongeveer 2 seconden op de programma-toets P [3]. U hoort een geluidssignaal en het symbool “” wordt op het display [6] weergegeven. Houd de toets P [3] ongeveer 2 seconden ingedrukt om de toetsenblokkering weer te deactiveren.

## **Op onaangename gevoelens reageren**

Als u steken voelt of als de huid begint te jeuken, moet u het apparaat uitschakelen en als volgt te werk gaan:

- Controleer of de elektroden in orde zijn of misschien defect zijn.
- Controleer of de ronde afdekking op de elektrodenaansluitingen nog aanwezig is.
- Verwijder de manchet en bevochtigt deze nog een keer volledig.
- Let er bij het opnieuw omdoen van de gordel op of er goed contact met de huid wordt gemaakt en of de huid en de elektroden goed bevochtigt zijn.

## **Pauze inlassen**

Druk kort op de pauze-toets als u tijdens een programma een pauze wilt inlassen [1]. U hoort een geluidssignaal en het pauzesymbool "II" knippert op het display [6]. Druk nog een keer op de toets [1] om het programma weer voort te zetten.

## **Contactherkenning**

Als de elektroden geen contact met de huid maken, wordt de intensiteit automatisch op nul gezet. Op die manier kunt u ongewenste prikkels voorkomen. Als er geen contact met de huid wordt gemaakt, kunt u de intensiteit niet verhogen.

## **Geheugenfunctie**

Het apparaat slaat het laatst ingestelde programma op. Na het vervangen van de batterijen start het apparaat weer met het eerste programma.

# **7. Reinigen en opbergen**

## **De bedieningseenheid reinigen**



**Let op**

Voordat u met de reiniging begint, dient u de verbindingkabel van de bedieningseenheid en de universele manchets los te koppelen en de batterijen te verwijderen.

Reinig de bedieningseenheid na gebruik met een zachte, licht vochtige doek. Bij ernstige verontreiniging kunt u de

doek licht met zeepsop bevochtigen. Gebruik voor de reiniging geen chemische reinigings- of schuurmiddelen. Let erop dat er geen vocht of water in de bedieningseenheid terecht komt!

## **De universele manchets reinigen**



**Let op**

1. Voordat u met de reiniging begint, dient u de verbindingkabel van de universele manchets los te koppelen.
2. Reinig de universele manchets voorzichtig in lauwwarm water met zeepsop. Gebruik geen heet water. Spoel de universele manchets vervolgens goed af met water, zodat er geen sopresten op de manchets achterblijven.
3. Dep de universele manchets voorzichtig droog met een handdoek en laat het drogen.



**Waarschuwing**

- Vervang de universele manchets als deze beschadigd is.
- Voordat u de universele manchets opnieuw aanbrengt, dient u eerst het te behandelen lichaamsdeel schoon te maken en te ontvetten.

## **Bewaren**

- Trek de verbindingkabel uit de uitgeschakelde bedieningseenheid.
- Verwijder de universele manchets van uw lichaam.
- Trek de verbindingkabel uit de universele manchets.

- Berg de bedieningseenheid, de universele manchets en de verbindingkabel op in de originele verpakking.
- Bewaar de originele verpakking op een koele, droge, voor kinderen onbereikbare plaats.
- Haal de batterijen uit het apparaat als u het apparaat langere tijd niet gebruikt. Lekkende batterijen kunnen schade aan het apparaat veroorzaken.

## 8. Verwijdering

Met het oog op het milieu mag het apparaat aan het einde van zijn levensduur niet met het gewone huisvuil worden weggegooid.



U kunt het apparaat inleveren bij gespecialiseerde verzamelpunten in uw land. Verwijder het apparaat conform de EU-richtlijn voor afgedankte elektrische en elektronische apparatuur – WEEE (Waste Electrical and Electronic Equipment).

Voor meer informatie kunt u contact opnemen met de verantwoordelijke instanties voor afvalverwijdering in uw gemeente.

Deponeer de gebruikte, volledig lege batterijen in de daarvoor specifiek bestemde afvalbakken of bied ze bij het afvalverwerkingsstation of de elektriciteitszaak aan als chemisch afval. U bent wettelijk verplicht de batterijen correct te verwijderen.

Deze tekens kunt u aantreffen op batterijen met schadelijke stoffen:

Pb = batterij bevat lood,  
Cd = batterij bevat cadmium,  
Hg = batterij bevat kwik.



## 9. Problemen oplossen

Probleem	Mogelijke oorzaak	Oplossing
Het apparaat schakelt niet in.	De batterijen zijn leeg.	Vervang de batterijen.
	De batterijen zijn niet op de juiste wijze geplaatst.	Plaats de batterijen opnieuw in het apparaat.
De stimulatie is te zwak.	De universele manchets maakt niet voldoende contact met de huid.	Breng de universele manchets opnieuw aan. Zorg voor voldoende contact met de huid.
	De watercontactelektroden zijn niet voldoende bevochtigd.	Schakel het apparaat uit. Bevochtig de elektroden.

Probleem	Mogelijke oorzaak	Oplossing
De stimulatie is onaangenaam.	De intensiteit van het apparaat is te hoog ingesteld.	Stel een lagere intensiteit in.
	De watercontactelektroden zijn niet voldoende bevochtigd.	Schakel het apparaat uit. Bevochtig de elektroden.
	De verbindingkabel is versleten/defect.	Vervang de verbindingkabel.
	De watercontactelektroden zijn versleten/defect.	Vervang de universele manchet.
De stimulatie is onregelmatig.	De verbindingkabel is defect.	Verlaag de intensiteit en draai de verbindingkabel bij de aansluiting 90°. Vervang de verbindingkabel als een los contact blijft bestaan.

Probleem	Mogelijke oorzaak	Oplossing
De stimulatie werkt niet.	De watercontactelektroden zijn niet goed op de huid aangebracht.	Verwijder de watercontactelektroden en bevestig ze opnieuw op de huid. Zorg voor voldoende contact met de huid.
De huid wordt rood en/of er treedt een stekende pijn op.	De universele manchet is niet goed op de huid aangebracht.	Zorg ervoor dat de universele manchet strak tegen de huid aan zit.
	De universele manchet is vuil.	Reinig de universele manchet zoals beschreven in deze gebruiksaanwijzing.
	Een watercontactelektrode is beschadigd.	Vervang de universele manchet.
	De watercontactelektroden zijn niet voldoende bevochtigd.	Schakel het apparaat uit. Bevochtig de elektroden.

Probleem	Mogelijke oorzaak	Oplossing
De stimulatie stopt tijdens de behandeling.	De universele manchet komt los van de huid.	Stop de behandeling en breng de universele manchet opnieuw aan.
	De verbindingkabel is niet meer aangesloten.	Stop de behandeling en sluit de verbindingkabel opnieuw aan.
	De batterijen zijn leeg.	Vervang de batterijen van de bedienings-eenheid.

Als uw probleem hier niet wordt genoemd, neemt u contact op met de klantenservice.

## 10. Technische gegevens

Afmetingen van de manchet	ca. 25 tot 70 cm
Type	EM 29
Gewicht – Apparaat – Apparaat, manchet en kabel	– ca. 90 g incl. batterijen – ca. 210 g incl. batterijen

Elektrodengrootte	ca. 114 x 59 mm
Parameter (500 ohm belasting)	Uitgangsspanning: max. 50 Vpp / 5,5 V rms Uitgangsstroom: max. 100 mA <sub>pp</sub> / 11 mA <sub>rms</sub> Uitgangsfrequentie: 2 – 110 Hz
Impulsduur	60 – 220 µs per fase
Golfvorm	Symmetrische, bifasische rechthoekimpulsen
Stroomvoorziening	4,5 V (3 x 1,5 V AAA, type LR 03)
Gebruiksvoorwaarden	0 °C tot 40 °C, 20 – 65% relatieve luchtvochtigheid
Opbergen	0 °C tot 55 °C, 10 – 90% relatieve luchtvochtigheid

Het serienummer staat op het apparaat of in het batterijvak.

Technische wijzigingen ter verbetering en verdere ontwikkeling van het product voorbehouden. Als het apparaat niet binnen de specificaties wordt gebruikt, kan niet worden gegarandeerd dat het apparaat correct functioneert. Dit apparaat voldoet aan de Europese richtlijnen EN60601-1 en EN60601-1-2 (Overeenstemming met

CISPR 11, IEC 61000-4-2, IEC 61000-4-3, IEC 61000-4-8) en is onderworpen aan bijzondere veiligheidsmaatregelen op het gebied van elektromagnetische verdraagzaamheid. Let er daarbij op dat draagbare en mobiele HF-communicatie-installaties dit apparaat kunnen beïnvloeden. U kunt uitgebreide informatie aanvragen bij de klantenservice op het aangegeven adres of deze aan het eind van de bijgevoegde gebruiksaanwijzing nalezen (pagina 17).

Het apparaat is in overeenstemming met de eisen van de Europese richtlijn voor medische hulpmiddelen 93/42/EEC en de Duitse wet inzake medische producten. Voor dit apparaat zijn geen functiecontrole en uitleg nodig conform § 5 van de Duitse verordening voor gebruikers van medische hulpmiddelen (MPBetreibV). Het is ook niet nodig om veiligheidstechnische controles uit te voeren conform § 6 van de Duitse verordening voor gebruikers van medische hulpmiddelen.

## 11. Aanwijzingen met betrekking tot elektromagnetische compatibiliteit



### Waarschuwing

- Het apparaat is geschikt voor gebruik in alle omgevingen die in deze gebruiksaanwijzing worden vermeld, waaronder de thuisomgeving.
- Het apparaat kan bij de aanwezigheid van elektromagnetische storingen onder omstandigheden mogelijk slechts beperkt worden gebruikt. Als gevolg daarvan kunnen bijv. foutmeldingen ontstaan of kan het display/apparaat uitvallen.
- “Het gebruik van dit apparaat direct naast andere apparaten of met andere apparaten in gestapelde vorm moet worden vermeden, omdat dit een onjuiste werking tot gevolg kan hebben. Als gebruik op de hiervoor beschreven wijze noodzakelijk is, moeten dit apparaat en de andere apparaten in de gaten worden gehouden om er zeker van te zijn dat ze correct werken.”
- Het gebruik van andere toebehoren dan de toebehoren die de fabrikant van dit apparaat vastgelegd of beschikbaar gesteld heeft, kan verhoogde elektromagnetische storingen of een verminderde bestandheid tegen storingen tot gevolg hebben, waardoor het apparaat mogelijk niet correct werkt.
- “Houd draagbare RF-communicatieapparatuur (waaronder randapparatuur, zoals antennekabels of externe antennes) minstens 30 cm bij alle delen van het apparaat (incl. alle meegeleverde kabels) vandaan. Als deze instructie niet in acht wordt genomen, kan dit de prestatiekenmerken van het apparaat negatief beïnvloeden.”
- Als deze instructie niet in acht wordt genomen, kan dit de prestatiekenmerken van het apparaat negatief beïnvloeden.



## **12. Garantie/service**

Meer informatie over de garantie en de garantievorwaarden vindt u in het meegeleverde garantieblad.







Beurer GmbH • Söflinger Straße 218 • 89077 Ulm, Germany  
[www.beurer.com](http://www.beurer.com) • [www.beurer-healthguide.com](http://www.beurer-healthguide.com)

