



Monitor Dell USB-C P2422HE/P2722HE

Guia do usuário

Modelo: P2422HE/P2722HE
Modelo regulatório: P2422HEb/P2422HEc/P2722HEt



-  **NOTA:** Uma **NOTA** indica uma informação importante que o orienta como melhor usar o computador.
-  **CUIDADO:** Um **CUIDADO** indica dano potencial ao hardware ou perda de dados se as instruções não forem seguidas.
-  **ALERTA:** Uma **ALERTA** indica dano de propriedade, ferimento pessoal ou morte em potencial.

Copyright © 2021 Dell Inc. ou suas subsidiárias. Todos os direitos reservados. Dell, EMC e outras marcas comerciais são marcas registradas da Dell Inc. ou suas subsidiárias. USB Type-C[®] e USB-C[®] são marcas registradas da USB Implementers Forum. Outras marcas comerciais podem ser marcas registradas de seus respectivos proprietários.

Índice

Sobre o monitor	6
Conteúdo da Embalagem	6
Características do produto	7
Identificação das peças e dos controles	9
Vista frontal	9
Vista traseira	10
Visão inferior	11
Especificações do monitor	13
Especificações da Resolução	15
Modos de vídeo suportados	15
Modos de Visualização Pré-ajustadas	15
Modos DP transporte multi-stream (MST)	16
Especificações elétricas	16
Características Físicas	18
Características de ambiente	19
Atribuição de pinos	20
Capacidade Plug and Play	23
Interface Bus Serial Universal (USB)	23
SuperSpeed USB 5 Gbps (USB3.2 Gen1)	23
USB Type-C	23
Conector USB 3.2 a jusante	24
Conector USB Type-C	24
Portas USB	25
Porta RJ45 (lateral do conector)	25
Instalação do driver	26
Status do LED do conector RJ45	27
Qualidade do monitor de LCD e política de pixel	27



Diretrizes de manutenção	28
Limpando Seu Monitor	28
Montagem do monitor	29
Fixação do suporte	29
Conectando seu monitor	32
Conectando o cabo DisplayPort (DisplayPort a DisplayPort)	33
Conexão do cabo USB Type-C	33
Conectando o cabo HDMI (opcional)	34
Conectando ao Monitor para a função DP Transporte Multi-Stream (MST)	34
Conexão do Monitor para a função Transporte Multi-Stream (MST) USB-C	35
Conexão do cabo RJ45 (opcional)	35
Dell Power Button Sync (DPBS)	36
Conexão do monitor ao DPBS pela primeira vez	39
Uso da função DPBS	40
Conexão do Monitor para a função Transporte Multi-Stream (MST) USB-C	42
Conexão do monitor ao USB-C	43
Organizando seus cabos	45
Remoção do suporte do monitor	45
Suporte de parede VESA (opcional)	46
Operação do Monitor	47
Ligação do monitor	47
Usando o joystick	47
Uso do Menu de Visualização na Tela (OSD)	48
Acesso ao Menu Inicializador	48
Use as teclas de navegação	49
Acesso ao Sistema do Menu	50
Mensagem de Advertência OSD	61



Configuração da Resolução Máxima	66
Usando a extensão vertical, articulação e inclinação	67
Inclinação, Giro	67
Extensão Vertical	67
Girando o monitor.	68
Gire no sentido horário	68
Gire no sentido anti-horário	69
Ajustando as configurações de exibição de rotação do seu sistema	70
Solução de Problemas	71
Autoteste	71
Diagnósticos integrados.	72
Problemas comuns	74
Problemas específicos do produto	78
Problemas específicos do barramento serial universal (USB)	80
Apêndice	82
Avisos da FCC (somente Estados Unidos) e outras informações regulamentares	82
Entre em contato com a Dell	82
Banco de dados de produtos da UE para etiqueta de energia e folha de informações do produto	82





Sobre o monitor

Conteúdo da Embalagem

O monitor é fornecido com os componentes mostrados na tabela abaixo. Se algum componente estiver faltando, entre em contato com o suporte técnico da Dell. Para obter mais informações, consulte [Entre em contato com a Dell](#).

 **NOTA: Alguns itens podem ser opcionais e não serão enviados com seu Monitor. Alguns recursos podem não estar disponíveis em certos países.**

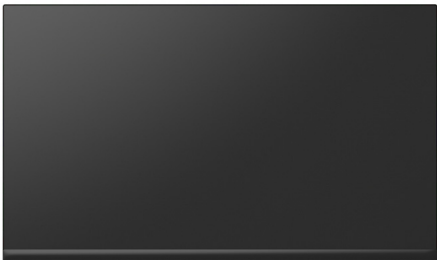
 **NOTA: Se estiver fixando um suporte comprado de outra fonte, siga as instruções de configuração incluídas com o suporte.**

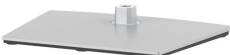
	Tela
	Suporte elevatório
	Base do suporte



	Cabo de energia (varia de acordo com o país)
	Cabo DisplayPort para DisplayPort (1,8 m)
	Cabo USB Type-C (1,8 m)
	Braçadeira para cabo
	<ul style="list-style-type: none"> • Guia de configuração rápida • Informações de Segurança, Ambientais e Regulatórias

Características do produto

O monitor **Dell P2422HE/P2722HE** tem matriz ativa, Transistor de filme fino (TFT), Mostrador de cristal líquido (LCD) e luz de fundo de LED. As características do motor são as seguintes:

- **P2422HE:** Área visível de 60,47 cm (23,80 pol.) (medida diagonalmente). Resolução de 1920 x 1080 (16:9) mais suporte para tela cheia para resoluções mais baixas.
- **P2722HE:** Área visível de 68,60 cm (27 pol.) (medida diagonalmente). Resolução de 1920 x 1080 (16:9) mais suporte para tela cheia para resoluções mais baixas.
- Amplo ângulo de visualização para permitir visualizar estando sentado ou de pé.



- Gama de cores de 99% sRGB.
- Conectividade digital com DisplayPort, USB Type-C e HDMI.
- USB Type-C único para fornecer energia (PD 65 W) para um notebook compatível recebendo sinal de vídeo e dados ao mesmo tempo.
- Recursos de ajuste de inclinação, giro, altura e rotação.
- A moldura ultrafina minimiza a folga com o uso de vários monitores, possibilitando um ajuste mais fácil com uma experiência elegante de visualização.
- Suporte removível e furos de fixação de 100 mm padrão VESA™ (Video Electronics Standards Association) para soluções de montagem flexíveis.
- Equipado com 1 porta USB Type-C a montante e 4 portas SuperSpeed USB 5 Gbps (USB 3.2 Gen1) Type-A a jusante.
- As portas USB-C e RJ45 permitem uma experiência com único cabo e conectada à rede.
- Recurso plug and play, se suportado pelo seu sistema.
- Ajuste por sistema de exibição em tela (OSD) para fácil configuração e otimização da tela.
- Bloqueio dos botões Joystick e de energia.
- Ranhura de trava de segurança.
- Trava do suporte.
- $\leq 0,3$ W no modo de Espera.
- Otimize o conforto para os olhos com uma tela sem cintilação e o recurso de luz azul fraca.
- O monitor usa o painel de luz azul fraca e é compatível com TUV Rheinland (solução de Hardware) no modo de configuração padrão/restabelecimento de fábrica (**Modos predefinidos: Padrão**).

 **ALERTA: Os possíveis efeitos de longo prazo da emissão de luz azul do monitor podem ser danos aos olhos, incluindo fadiga ocular, cansaço visual digital, etc. O recurso ComfortView Plus foi projetado para reduzir a quantidade de luz azul emitida do monitor para otimizar o conforto ocular.**



Identificação das peças e dos controles

Vista frontal



Marcador	Descrição
1	Indicador de LED de energia A luz branca constante indica que o monitor está ligado e funcionando normalmente. A luz branca piscando indica que o monitor está no Modo de Espera.



Vista traseira



Vista traseira com o suporte para monitor

Marcador	Descrição	Use
1	Furos de montagem VESA (100 mm x 100 mm – atrás da tampa VESA fixada)	Monte o monitor no suporte de parede usando o kit de montagem para parede compatível VESA (100 mm x 100 mm).
2	Etiqueta de regulamentos	Lista as aprovações de regulamentos.
3	Botão de liberação do suporte	Libera o suporte do monitor.
4	Código de barra, número de série e etiqueta de serviço	Para entrar em contato com a Dell para suporte técnico.
5	Botão Liga/Desliga	Para ligar ou desligar o monitor.
6	Joystick	Use para controlar o menu OSD. (Para obter mais informações, consulte Operação do Monitor)
7	Fenda para passagem dos cabos	Use para organizar os cabos inserindo-os através da fenda.



Visão inferior

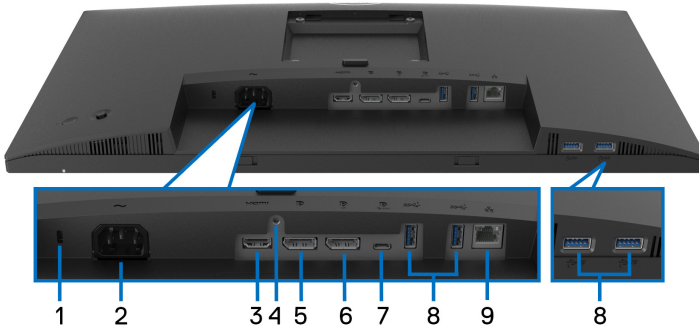

Vista de baixo sem o suporte do monitor

Marcador	Descrição	Use
1	Ranhura de trava de segurança	Segura o monitor com trava de segurança (trava de segurança não inclusa).
2	Conector de energia	Conecte o cabo de energia (enviado com seu monitor).
3	Porta HDMI	Conecte seu computador com o cabo HDMI.
4	Trava do suporte	Para travar o suporte no monitor usando o parafuso M3 x 6 mm (o parafuso não é fornecido).
5	DisplayPort (entrada)	Conecte seu computador com o cabo DisplayPort (enviado com seu monitor).
6	DisplayPort (saída)	Saída DisplayPort para monitor compatível MST (transporte multi-stream). Para habilitar o MST, consulte Conectando ao Monitor para a função DP Transporte Multi-Stream (MST) . NOTA: Remova o plugue de borracha ao usar o conector de saída DisplayPort.



7	Porta USB Type-C a montante	<p>Conecte o cabo USB Type-C fornecido com o monitor ao computador. Essa porta é compatível com fornecimento de energia USB, dados e sinal de vídeo DisplayPort. A porta SuperSpeed USB 5 Gbps (USB 3.2 Gen1) Type-C suporta o Modo Alternativo DP1.2 com uma resolução máxima de 1920 x 1080 a 60 Hz, PD 20 V/3,25 A, 15 V/3 A, 9 V/3 A, 5 V/3 A.</p> <p>NOTA: O USB Type-C não é suportado nas versões do Windows anteriores ao Windows 10.</p>
8	Porta a jusante SuperSpeed USB 5 Gbps (USB 3.2 Gen1) Type-A (4)	<p>Conecte seus dispositivos USB.*</p> <p>NOTA: Para usar essas portas, é necessário conectar o cabo USB Type-C (enviado com seu monitor) na porta USB Type-C a montante do monitor e em seu computador.</p>
9	Porta RJ45	<p>Conecta-se com a Internet. É possível navegar na Internet através do RJ45 apenas após conectar o cabo USB Type-C (enviado com seu monitor) do computador ao monitor.</p>

*Para evitar interferência do sinal, quando um dispositivo USB sem fio for conectado a uma porta USB a jusante, NÃO é recomendado conectar nenhum outro dispositivo USB na(s) porta(s) adjacente(s).



Especificações do monitor

Modelo	P2422HE	P2722HE
Tipo de tela	Matriz ativa - LCD TFT	
Tecnologia de painel	Tecnologia tipo In-Plane Switching	
Proporção de aspecto	16:9	
Imagem visível		
Diagonal	604,70 mm (23,80 pol)	686 mm (27 pol)
Largura (área ativa)	527,04 mm (20,75 pol)	597,89 mm (23,54 pol)
Altura (área ativa)	296,46 mm (11,67 pol)	336,31 mm (13,24 pol)
Área total	156246,27 mm ² (242,15 pol ²)	201076,38 mm ² (311,67 pol ²)
Densidade dos pixels	0,2745 mm x 0,2745 mm	0,3114 mm x 0,3114 mm
Pixels por polegada (PPI)	93	82
Ângulo de visualização	178° (vertical) típico 178° (horizontal) típico	
Saída de iluminação	250 cd/m ² (típico)	300 cd/m ² (típico)
Taxa de contraste	1000 a 1 (típico)	
Revestimento da tela de exibição	Tratamento antirreflexo da camada rígida do polarizador dianteiro (3H)	
Gama de cores	sRGB 99% (típico)	
Luz de fundo	Sistema de luz da borda de LED branco	
Tempo de resposta	5 ms (modo Rápido) 8 ms (modo Normal)	
Profundidade da cor	16,7 milhões de cores (8 bits)	



Conectividade	<ul style="list-style-type: none"> • 1 x porta HDMI versão 1.4 (HDCP 1.4) • 1 x DisplayPort versão 1.2 (HDCP 1.4) • 1 x DisplayPort (saída) com MST (HDCP 1.4) • 1 x porta USB Type-C a montante (Modo alternativo com DisplayPort 1.2, Power Delivery PD até 65 W)* • 4 x portas SuperSpeed USB 5 Gbps (USB 3.2 Gen1) a jusante • 1 x porta RJ45 	
Largura da borda (borda do monitor para a área ativa)	5,38 mm (Superior) 5,38 mm (Esquerda/Direita) 16,66 mm (Parte inferior)	5,99 mm (Superior) 6,01 mm (Esquerda/Direita) 17,29 mm (Parte inferior)
Ajustabilidade		
Suporte de altura ajustável	150 mm	
Inclinação	-5° a 21°	
Giro	-45° a 45°	
Pivô	-90° a 90°	
Gerenciamento de cabos	Sim	
Compatibilidade do Dell Display Manager	Disposição fácil e outros recursos principais	
Segurança	Ranhura de trava de segurança (trava para cabo vendida separadamente)	

*DisplayPort e USB Type-C (Modo alternativo com DisplayPort 1.2): HBR2 é suportado.



Especificações da Resolução

Modelo	P2422HE/P2722HE
Taxa de escaneamento horizontal	30 a 83 kHz
Taxa de escaneamento vertical	56 a 76 Hz (automático)
Mais alta resolução de pré-ajuste	1920 x 1080 a 60 Hz

Modos de vídeo suportados

Modelo	P2422HE/P2722HE
Capacidades de exibição de vídeo (Modo alternativo HDMI, DisplayPort, USB Type-C)	480p, 576p, 720p, 1080i, 1080p

Modos de Visualização Pré-ajustadas

Modo de Visualização	Frequência Horizontal (kHz)	Frequência Vertical (Hz)	Clock de Pixel (MHz)	Polaridade Sincronizada (Horizontal/Vertical)
720 x 400	31,50	70,10	28,30	-/+
640 x 480	31,50	59,90	25,20	-/-
640 x 480	37,50	75,00	31,50	-/-
800 x 600	37,90	60,30	40,00	+/+
800 x 600	46,90	75,00	49,50	+/+
1024 x 768	48,40	60,00	65,00	-/-
1024 x 768	60,00	75,00	78,80	+/+
1152 x 864	67,50	75,00	108,00	+/+
1280 x 720	45,00	59,90	74,25	-/+
1280 x 720	56,50	74,80	95,75	-/+
1280 x 1024	64,00	60,00	108,00	+/+
1280 x 1024	80,00	75,00	135,00	+/+



1600 x 900-R	60,00	60,00	108,00	+/+
1920 x 1080	67,50	60,00	148,50	+/+

Modos DP transporte multi-stream (MST)

Monitor de origem MST	Número máximo de monitores externos que podem ser suportados
	1920 x 1080 a 60 Hz

 **NOTA: A resolução máxima suportada do monitor externo é de apenas 1920 x 1080 60 Hz.**

Especificações elétricas

Modelo	P2422HE	P2722HE
Sinais de entrada de vídeo	<ul style="list-style-type: none"> • HDMI 1.4/DisplayPort 1.2*, 600 mV para cada linha diferencial, 100 ohms de impedância de entrada por par diferencial • Suporte de entrada de sinal USB-C (com modo alternativo) 	
Voltagem/frequência/corrente de entrada CA	100 VCA a 240 VCA / 50 Hz ou 60 Hz \pm 3 Hz / 1,50 A (típico)	100 VCA a 240 VCA / 50 Hz ou 60 Hz \pm 3 Hz / 1,70 A (típico)
Corrente de entrada	<ul style="list-style-type: none"> • 120 V: 40 A (Máx.) a 0°C (inicialização a frio) • 240 V: 80 A (Máx.) a 0°C (inicialização a frio) 	



Consumo de energia	<ul style="list-style-type: none"> · 0,2 W (Modo Desl.)¹ · 0,3 W (Modo de Espera)¹ · 14,5 W (Modo Lig.)¹ · 118 W (Máx.)² · 14,79 W (Pon)³ · 48,02 kWh (TEC)³ 	<ul style="list-style-type: none"> · 0,20 W (Modo Desl.)¹ · 0,20 W (Modo de Espera)¹ · 17,1 W (Modo Lig.)¹ · 132 W (Máx.)² · 16,99 W (Pon)³ · 54,6 kWh (TEC)³
--------------------	--	---

*Compatível com HBR2/DisplayPort 1.2.

¹ Conforme definido na EU 2019/2021 e EU 2019/2013.

² Brilho máximo e configuração de contraste com carga máxima de energia em todas as portas USB.

³ Pon: Consumo de Energia do modo ligado como definido na versão 8.0 do Energy Star.

TEC: Consumo total de energia em kWh conforme definido na versão 8.0 do Energy Star.

Este documento é apenas informativo e reflete o desempenho em laboratório. Seu produto pode ter desempenho diferente, dependendo do software, componentes e periféricos que você encomendou e a empresa não tem nenhuma obrigação de atualizar tais informações.

Consequentemente, o cliente não deve contar com essas informações ao tomar decisões sobre tolerâncias elétricas ou de outro modo. Não há nenhuma garantia expressa ou implícita quanto à precisão ou integralidade.



NOTA: Este monitor é certificado pela ENERGY STAR.

Este produto se qualifica para o ENERGY STAR nas configurações padrão de fábrica que podem ser restauradas pela função "Restaurar Config. de Fábrica" do menu OSD. A alteração das configurações padrão de fábrica ou a habilitação de outras funções podem aumentar o consumo de energia que pode ultrapassar o limite especificado pelo ENERGY STAR.



Características Físicas

Modelo	P2422HE	P2722HE
Tipo de cabo de sinal	<ul style="list-style-type: none"> • Digital: DisplayPort, 20 pinos • Digital: HDMI, 19 pinos (cabo não incluído) • Barramento serial universal: Type-C, 24 pinos 	
<p>NOTA: Os monitores Dell são projetados para funcionar de maneira ideal com os cabos de vídeo enviados com seu monitor. Como a Dell não tem controle sobre diferentes fornecedores de cabo no mercado, o tipo de material, conector e processo usado para fabricar esses cabos, a Dell não garante o desempenho do vídeo com cabos que não sejam enviados com seu monitor Dell.</p>		
Dimensões (com o suporte)		
Altura (estendida)	496,11 mm (19,53 pol)	534,15 mm (21,03 pol)
Altura (comprimida)	364,00 mm (14,33 pol)	384,15 mm (15,12 pol)
Largura	537,80 mm (21,17 pol)	609,90 mm (24,01 pol)
Profundidade	179,57 mm (7,07 pol)	190,10 mm (7,48 pol)
Dimensões (sem o suporte)		
Altura	318,50 mm (12,54 pol)	359,60 mm (14,16 pol)
Largura	537,80 mm (21,17 pol)	609,90 mm (24,01 pol)
Profundidade	52,15 mm (2,05 pol)	52,15 mm (2,05 pol)
Dimensões do suporte		
Altura (estendida)	410,80 mm (16,17 pol)	428,30 mm (16,86 pol)
Altura (comprimida)	364,00 mm (14,33 pol)	381,50 mm (15,02 pol)
Largura	245,00 mm (9,65 pol)	268,00 mm (10,55 pol)
Profundidade	179,57 mm (7,07 pol)	190,10 mm (7,48 pol)
Base	245,00 x 173,00 mm (9,65 pol x 6,81 pol)	268,00 x 185,00 mm (10,55 pol x 7,28 pol)
Peso		
Peso com a embalagem	8,38 kg (18,47 lb)	9,62 kg (21,21 lb)
Peso com montagem do suporte e cabos	6,00 kg (13,23 lb)	7,14 kg (15,74 lb)



Peso sem o conjunto do suporte (Para fixação na parede, ou considerações para fixação VESA - sem os cabos)	3,81 kg (8,40 lb)	4,92 kg (10,85 lb)
Peso com montagem do suporte	1,76 kg (3,88 lb)	1,89 kg (4,17 lb)

Características de ambiente

Modelo	P2422HE	P2722HE
Compatível com as normas		
<ul style="list-style-type: none"> • Monitor certificado pela ENERGY STAR • Registrados com EPEAT onde aplicável. O registro EPEAT varia de acordo com o país. Consulte www.epeat.net para obter o status do registro por país. • Compatível com RoHS • Monitores certificados TCO e TCO Edge • Monitor livre de BFR/PVC (excluindo os cabos externos) • Vidro sem arsênico e sem mercúrio apenas para o painel 		
Temperatura		
Operação	0°C a 40°C (32°F a 104°F)	
Fora de funcionamento	<ul style="list-style-type: none"> • Armazenamento: -20°C a 60°C (-4°F a 140°F) • Transporte: -20°C a 60°C (-4°F a 140°F) 	
Umidade		
Operação	10% a 80% (sem condensação)	
Fora de funcionamento	<ul style="list-style-type: none"> • Armazenamento: 5% a 90% (sem condensação) • Transporte: 5% a 90% (sem condensação) 	
Altitude		
Operação	5.000 m (16.404 pés) (máximo)	
Fora de funcionamento	12.192 m (40.000 pés) (máximo)	
Dissipação térmica	<ul style="list-style-type: none"> • 403,56 BTU/hora (máxima) • 49,59 BTU/hora (típico) 	<ul style="list-style-type: none"> • 451,44 BTU/hora (máxima) • 58,48 BTU/hora (típico)



Atribuição de pinos

Conector DisplayPort (entrada)

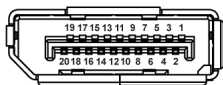

Número de pinos	Lado de 20 pinos do Cabo de Sinal Conectado
1	ML3 (n)
2	GND
3	ML3 (p)
4	ML2 (n)
5	GND
6	ML2 (p)
7	ML1 (n)
8	GND
9	ML1 (p)
10	ML0 (n)
11	GND
12	ML0 (p)
13	GND
14	GND
15	AUX (p)
16	GND
17	AUX (n)
18	Detecção de Tomada Quente
19	Re-PWR
20	+3,3 V DP_PWR



Conector DisplayPort (saída)

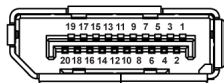

Número de pinos	Lado de 20 pinos do Cabo de Sinal Conectado
1	ML0 (p)
2	GND
3	ML0 (n)
4	ML1 (p)
5	GND
6	ML1 (n)
7	ML2 (p)
8	GND
9	ML2 (n)
10	ML3 (p)
11	GND
12	ML3 (n)
13	CONFIG1
14	CONFIG2
15	CN AUX (p)
16	GND
17	CN AUX (n)
18	Detecção de Tomada Quente
19	Devolver
20	DP_PWR



Conector HDMI

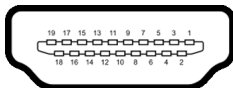

Número de pinos	Lado de 19 pinos do Cabo de Sinal Conectado
1	DADOS TMDS 2+
2	BLINDAGEM DADOS TMDS 2
3	DADOS TMDS 2-
4	DADOS TMDS 1+
5	BLINDAGEM DADOS TMDS 1
6	DADOS TMDS 1-
7	DADOS TMDS 0+
8	BLINDAGEM DADOS TMDS 0
9	DADOS TMDS 0-
10	CLOCK TMDS+
11	BLINDAGEM CLOCK TMDS
12	CLOCK TMDS-
13	CEC
14	Reservado (N.C. no dispositivo)
15	CLOCK DDC (SCL)
16	DADOS DDC (SDA)
17	Aterramento DDC/CEC
18	ALIMENTAÇÃO +5 V
19	DETECÇÃO DE TOMADA QUENTE



Capacidade Plug and Play

Você pode instalar o monitor em qualquer sistema compatível Plug and Play. O monitor fornece automaticamente o sistema do computador com seu Dado de Identificação de Visualização Estendida (EDID) utilizando os protocolos de Canal de Dados de Visualização (DDC) para que o sistema possa se configurar e melhorar os ajustes do monitor. A maioria das instalações de monitor é automática; se desejar, é possível selecionar configurações diferentes. Para mais informações sobre como alterar as configurações do monitor, consulte [Operação do Monitor](#).

Interface Bus Serial Universal (USB)

Esta seção lhe dá informações sobre as portas USB que estão disponíveis no monitor.

SuperSpeed USB 5 Gbps (USB3.2 Gen1)

Velocidade de transferência	Taxa de dados	Potência máxima suportada (cada porta)
SuperSpeed	5 Gbps	4,5 W
Alta Velocidade	480 Mbps	4,5 W
Velocidade total	12 Mbps	4,5 W

USB Type-C

USB Type-C	Descrição
Vídeo	DisplayPort 1.2*
Dados	SuperSpeed USB 5 Gbps (USB 3.2 Gen1)
Power Delivery (PD)	Até 65 W

*Compatível com HBR2.



Conector USB 3.2 a jusante



Número de pinos	9 pinos na lateral do conector
1	VCC
2	D-
3	D+
4	GND
5	SSRX-
6	SSRX+
7	GND
8	SSTX-
9	SSTX+

Conector USB Type-C

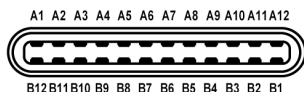

Número de pinos	Nome do sinal	Número de pinos	Nome do sinal
A1	GND	B1	GND
A2	TX1+	B2	TX2+
A3	TX1-	B3	TX2-
A4	VBUS	B4	VBUS
A5	CC1	B5	CC2
A6	D+	B6	D+
A7	D-	B7	D-
A8	SBU1	B8	SBU2
A9	VBUS	B9	VBUS



A10	RX2-	B10	RX1-
A11	RX2+	B11	RX1+
A12	GND	B12	GND

Portas USB

- 1 USB Type-C a montante - parte inferior
- 4 SuperSpeed USB 5 Gbps (USB 3.2 Gen1) Type-A a jusante - parte inferior

NOTA: A funcionalidade SuperSpeed USB 5 Gbps (USB 3.2 Gen1) requer um computador compatível com SuperSpeed USB 5 Gbps (USB 3.2 Gen1).

NOTA: As portas USB do monitor funcionam apenas quando o monitor está Ligado ou em modo de Espera. Se você desligar o monitor e depois ligá-lo, os periféricos anexados podem levar alguns segundos para voltar ao funcionamento normal.

Porta RJ45 (lateral do conector)

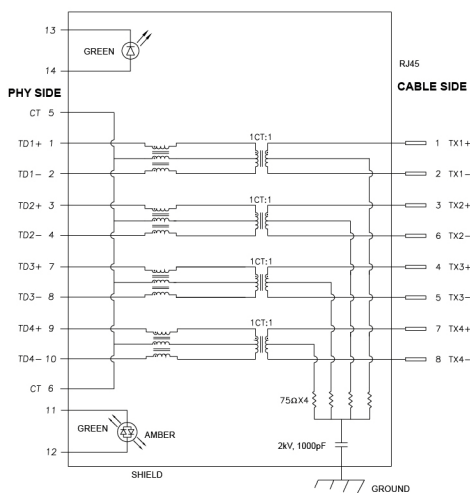

Número de pinos	Sinal
1	TD1 +
2	TD1 -



3	TD2 +
4	TD2 -
5	CT
6	CT
7	TD3 +
8	TD3 -
9	TD4 +
10	TD4 -
11	VERDE_ÂMBAR
12	VERDE_ÂMBAR
13	VERDE
14	VERDE

Instalação do driver

Instale o driver Realtek USB GBE Ethernet disponível para seu sistema. Está disponível para download no site www.dell.com/support na seção "Driver e download".

Taxa de dados de rede (RJ45) via USB-C velocidade máxima de 1000 Mbps.

 **NOTA: Esta porta LAN é compatível com 1000Base-T IEEE 802.3az, com suporte para endereço Mac (impresso na etiqueta do modelo) Pass-thru (MAPT), Wake-on-LAN (WOL) do modo de espera (apenas S3) e função de inicialização do PXE, e UEFI*, esses 3 recursos dependem da configuração do BIOS e da versão do sistema operacional.**

*UEFI significa Interface de Firmware Extensível Unificada.



Status do LED do conector RJ45



Marcador	LED	Cor	Descrição
1	LED esquerdo	Verde	Indicador de vínculo/atividade: <ul style="list-style-type: none">· Piscando - Atividade na porta.· Verde ligado - O vínculo está sendo estabelecido.· Desligado - O vínculo não está estabelecido.
2	LED direito	Âmbar ou Verde	Indicador de velocidade: <ul style="list-style-type: none">· Âmbar ligado - 1000 Mbps· Verde ligado - 100 Mbps· Desligado - 10 Mbps

 **NOTA:** O cabo RJ45 não é um acessório padrão na caixa.

Qualidade do monitor de LCD e política de pixel

Durante o processo de fabricação do Monitor LCD, é comum que um ou mais pixels se tornem fixos em um estado imutável, que é difícil de ver e não afeta a qualidade de visualização ou capacidade de uso. Para mais informações sobre a Política de Pixels e Qualidade do Monitor Dell, consulte www.dell.com/pixelguidelines.



Diretrizes de manutenção

Limpendo Seu Monitor

 **CUIDADO:** Leia e siga as [Instruções de segurança](#) antes de limpar o monitor.

 **ALERTA:** Antes de limpar o monitor, retire o cabo de energia do monitor da saída elétrica.



Para as melhores práticas, siga as instruções na lista abaixo ao desembalar, limpar, ou manusear o monitor:

- Para limpar sua tela antiestática, passe gentilmente com um pano limpo e macio com água. Se possível, utilize um tecido de limpar telas especiais ou solução apropriada para cobertura antiestática. Não utilize benzina, tiner, amônia, limpadores abrasivos ou ar comprimido.
- Use um pano levemente umedecido com água morna para limpar o monitor. Evite usar detergente porque alguns tipos deixam um filme esbranquiçado no monitor.
- Se observar a presença de um pó branco ao desembalar o monitor, limpe-o com um pano.
- Manuseie o monitor com cuidado porque o monitor de cor escura pode ser arranhado e mostrar marcas de riscos brancos mais que um monitor de cor clara.
- Para manter a melhor qualidade de imagem do monitor, use um protetor de tela que se altere dinamicamente e desligue o monitor quando não estiver em uso.



Montagem do monitor

Fixação do suporte

-  **NOTA:** Quando enviado, o suporte não é instalado em fábrica.
-  **NOTA:** As instruções a seguir são aplicáveis apenas para a fixação do suporte enviado com seu monitor. Se estiver fixando um suporte comprado de outra fonte, siga as instruções de configuração incluídas com o suporte.

Para fixar o suporte do monitor:

1. Siga as instruções das abas da caixa para remover o suporte da almofada que o fixa.
2. Remova a base do suporte e o suporte elevatório da proteção da embalagem.

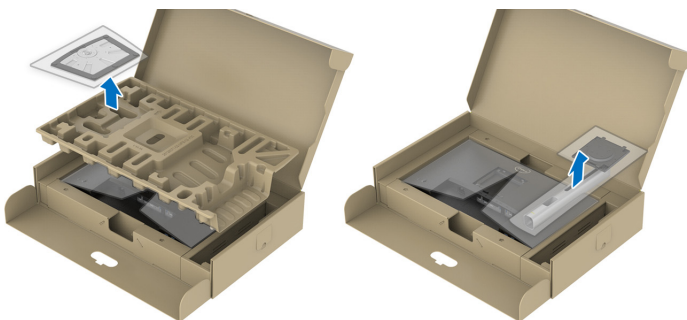

-  **NOTA:** Os Gráficos são utilizados apenas para propósito de ilustração. A aparência da almofada da embalagem pode variar.

3. Insira os blocos da base do suporte totalmente no slot do suporte.
4. Levante o manípulo do parafuso e gire o parafuso no sentido horário.
5. Após apertar totalmente o parafuso, dobre o manípulo do parafuso para dentro do rebaixo.

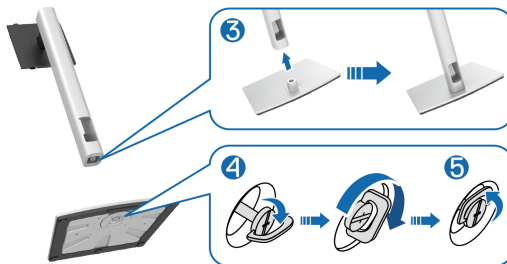

6. Levante a tampa, conforme exibido, para acessar a área VESA para a montagem do suporte.



NOTA: Antes de fixar o conjunto do suporte na tela, certifique-se de que a aba da placa dianteira esteja aberta para permitir espaço para a montagem.

7. Fixe o conjunto do suporte no monitor.
- a. Instale as duas linguetas na parte superior do suporte na ranhura da parte traseira do monitor.
 - b. Pressione o suporte até que ele fique encaixado no lugar.



8. Segure o suporte elevatório e levante o monitor cuidadosamente, em seguida, coloque-o em uma superfície plana.

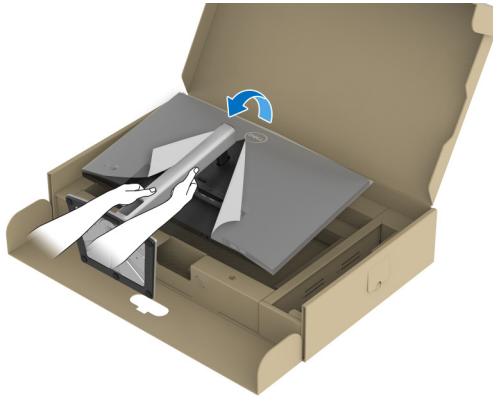

NOTA: Levante o monitor cuidadosamente para impedir que ele escorregue ou caia.

9. Remova a tampa do monitor.

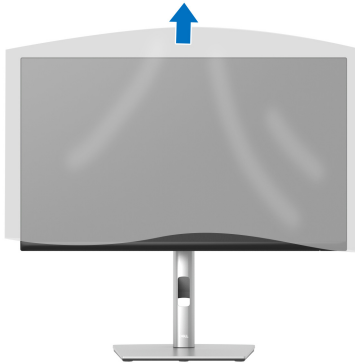

Conectando seu monitor

 **ALERTA:** Antes de iniciar qualquer procedimento desta seção, siga as [Instruções de segurança](#).

 **NOTA:** Os monitores Dell são projetados para funcionar de maneira ideal com os cabos fornecidos pela Dell. A Dell não garante a qualidade e o desempenho do vídeo quando são usados cabos não Dell.

 **NOTA:** Passe os cabos através da fenda de passagem do cabo antes de conectá-los.

 **NOTA:** Não conecte todos os cabos no computador ao mesmo tempo.

 **NOTA:** Os Gráficos são utilizados apenas para propósito de ilustração. A aparência do computador pode variar.

Para conectar seu monitor ao computador:

1. Desligue seu computador e desconecte o cabo de energia.
2. Passe o cabo de energia através da fenda de passagem do cabo no suporte e conecte-o ao monitor.



3. Conecte o cabo DisplayPort, USB Type-C ou HDMI do seu monitor no computador.



Conectando o cabo DisplayPort (DisplayPort a DisplayPort)

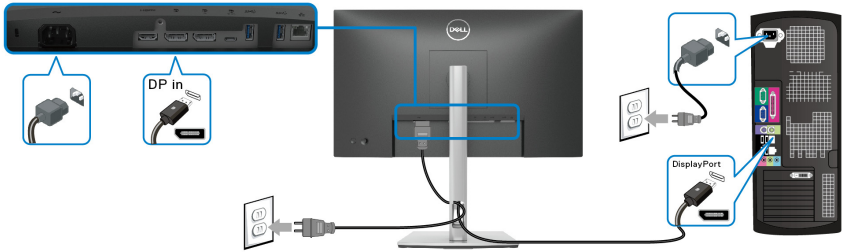

Conexão do cabo USB Type-C

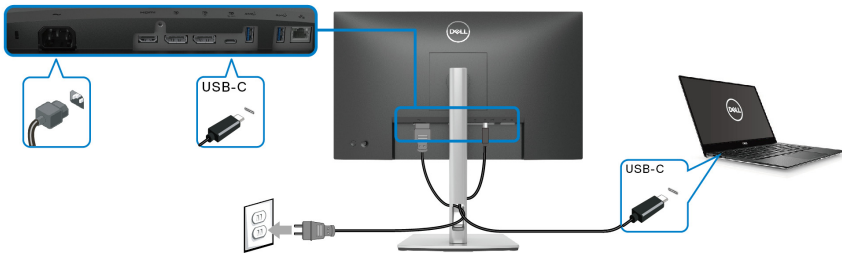

NOTA: Use apenas o cabo USB Type-C enviado com o monitor.

- Essa porta é compatível com o modo alternativo DisplayPort (apenas DP1.2 padrão).
- Use a porta USB Type-C compatível com fornecimento de energia (PD Versão 3.0) fornece até 65 W.
- Se o seu notebook precisar de mais de 65 W para funcionar e a bateria estiver descarregada, ele pode não ser alimentado ou carregado com a porta USB PD desse monitor.



Conectando o cabo HDMI (opcional)

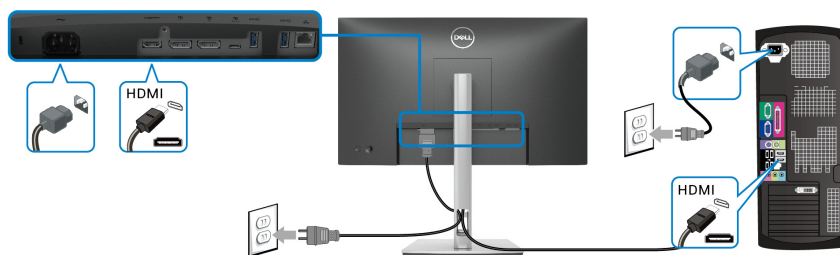

Conectando ao Monitor para a função DP Transporte Multi-Stream (MST)

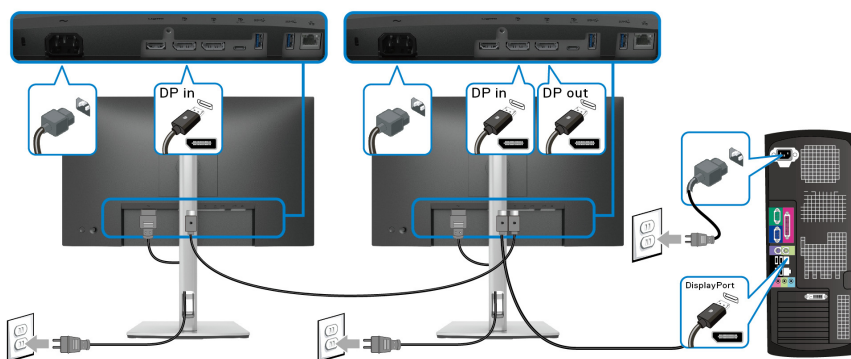

NOTA: Esse monitor suporta o recurso DP MST. Para usar esse recurso, é necessário que a placa de vídeo do seu PC seja certificada para DP1.2 com opção MST.

NOTA: Remova o plugue de borracha ao usar o conector de saída DP.



Conexão do Monitor para a função Transporte Multi-Stream (MST) USB-C

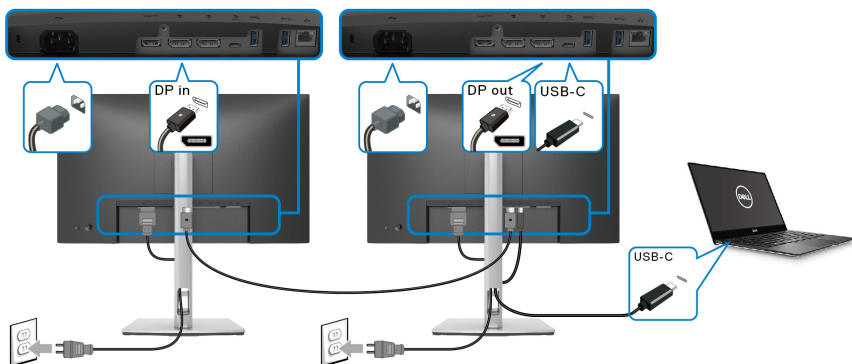

NOTA: O número máximo de monitores suportados através do MST está sujeito à largura de banda da fonte USB-C.

NOTA: Remova o plugue de borracha ao usar o conector de saída DP.

Conexão do cabo RJ45 (opcional)

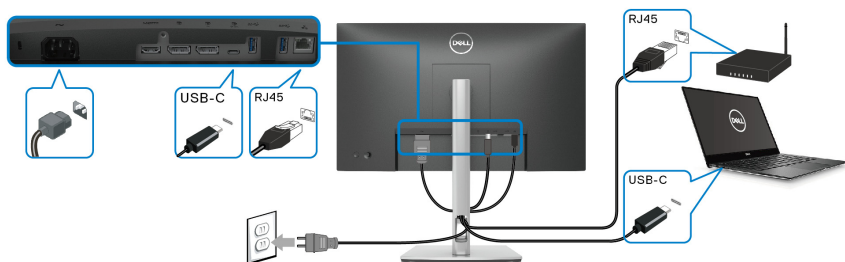

NOTA: O cabo RJ45 não é um acessório padrão na caixa.



Dell Power Button Sync (DPBS)

Seu monitor foi projetado com o recurso Dell Power Button Sync (DPBS) para permitir que você controle o estado de energia do sistema do computador a partir do botão de energia do monitor. Esse recurso é compatível apenas com a plataforma Dell que tem a função DPBS integrada e é compatível com a interface USB-C.

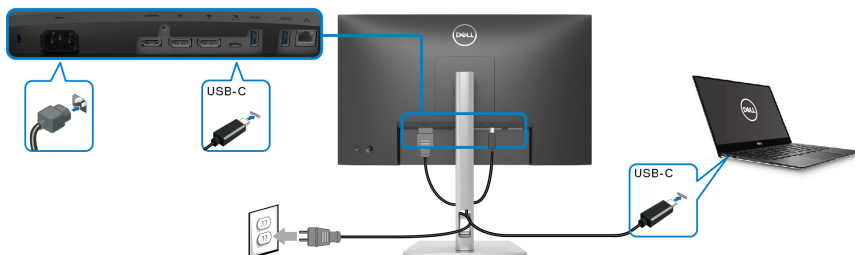

Para garantir que a função DPBS funcione pela primeira vez, primeiro execute as etapas a seguir para a plataforma Dell DPBS compatível no **Painel de Controle** primeiro.

NOTA: O DPBS suporta apenas a porta USB Type-C a montante.

1. Vá até **Painel de Controle**.

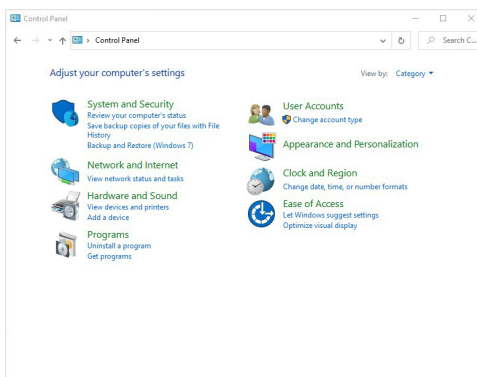

2. Selecione **Hardware e Som**, seguido por **Opções de Energia**.

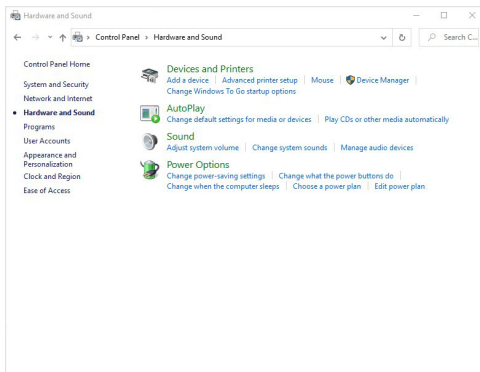

3. Vá para **Configurações do sistema**.

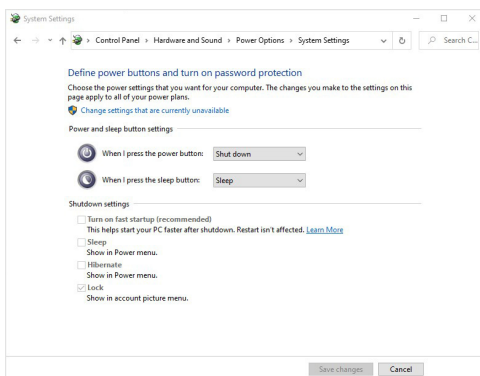

4. No menu suspenso **Quando eu pressionar o botão de energia**, haverá algumas opções para seleção, isto é **Não fazer nada/Suspensão/Hibernar/Desligar**. Você pode selecionar **Suspensão/Hibernar/Desligar**.

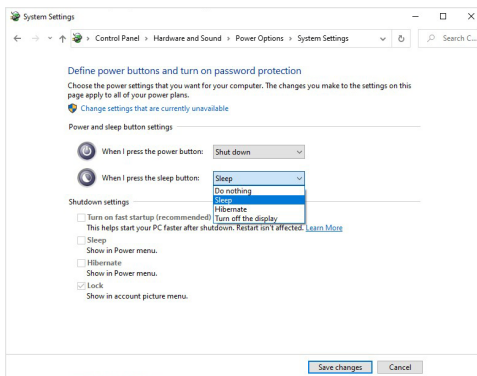
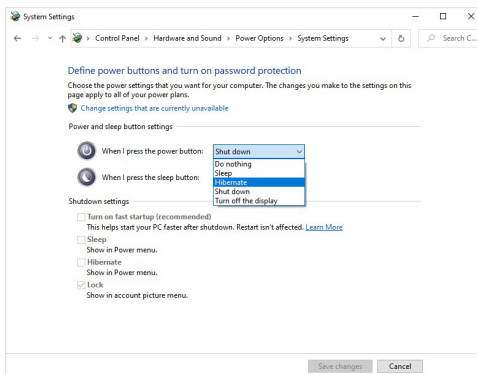

NOTA: Não selecione "Não fazer nada", caso contrário o botão de energia do monitor não conseguirá se sincronizar com o estado de energia do sistema do computador.



Conexão do monitor ao DPBS pela primeira vez

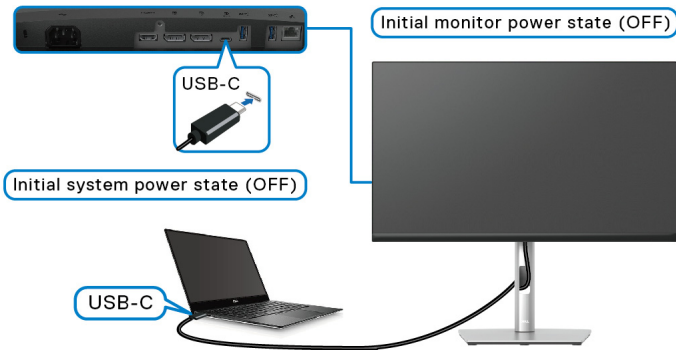

Para a primeira configuração da função DPBS:

1. Certifique-se de que o computador e o monitor estejam desligados.
2. Pressione o botão de energia para ligar o monitor.
3. Conecte o cabo USB-C do computador ao monitor.
4. O monitor e o computador ligarão normalmente, exceto a plataforma Dell Optiplex 7090/3090 Ultra.
5. Quando você conectar a plataforma Dell Optiplex 7090/3090 Ultra, verá o monitor e o computador ligarem momentaneamente. Aguarde um pouco (aproximadamente 6 segundos) e o computador e o monitor se desligarão. Quando você pressiona o botão de energia do monitor ou do computador, o monitor e o computador são ligados. O estado de energia do sistema do computador está sincronizado com o botão de energia do monitor.

NOTA: Quando o monitor e o computador estiverem ambos no estado desligado na primeira vez, recomenda-se ligar o monitor primeiro, em seguida conectar o cabo USB-C do computador ao monitor.

NOTA: É possível ligar a plataforma Dell PC* Ultra usando o conector adaptador CC. Como alternativa, é possível ligar a plataforma Dell PC* Ultra usando o cabo USB-C do monitor através do Fornecimento de Energia (PD); ajuste o Carregamento USB-C ☞ 65 W para Lig. no modo des.

*Certifique-se de verificar a compatibilidade do Dell PC com o DPBS.



Uso da função DPBS

Ativação do cabo UBS-C

Quando você conecta o cabo USB-C, o estado do Monitor/Computador é o seguinte:

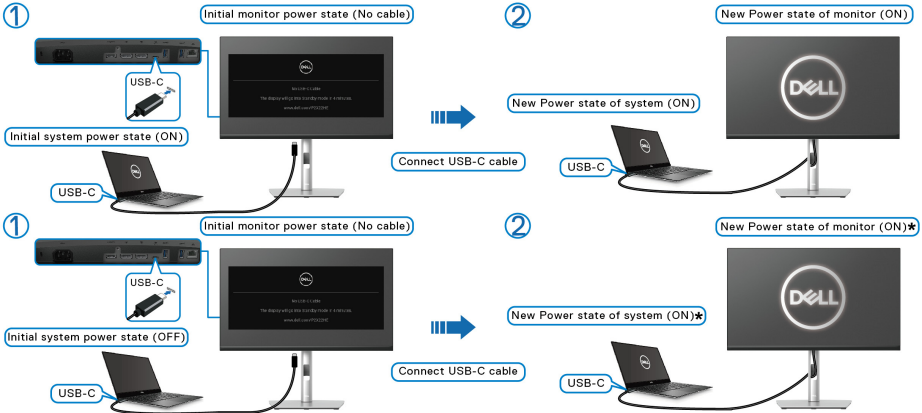

*** Nem todos os sistemas de Dell PC suportam a ativação da plataforma através do monitor.**

Quando você pressiona o botão de energia do monitor ou o botão de energia do computador, o estado do monitor/computador é o seguinte:

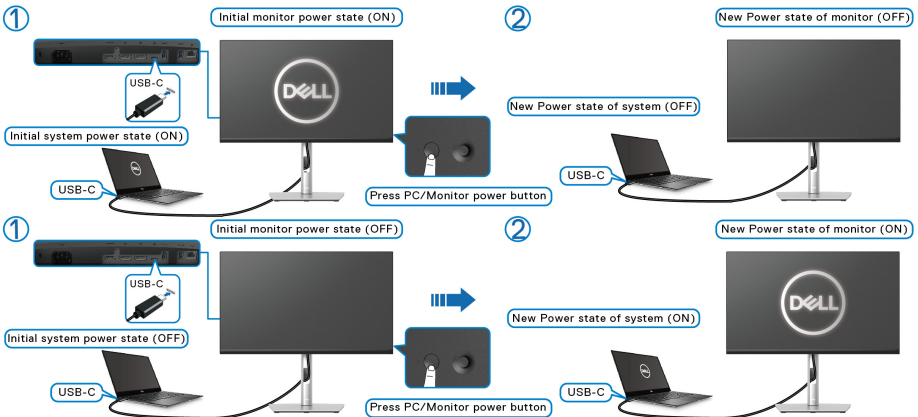

- Quando o estado de energia do computador e do monitor for LIGADO, **pressione e segure o botão de energia do monitor por 4 segundos**. A tela perguntará se você deseja de desligar o computador.

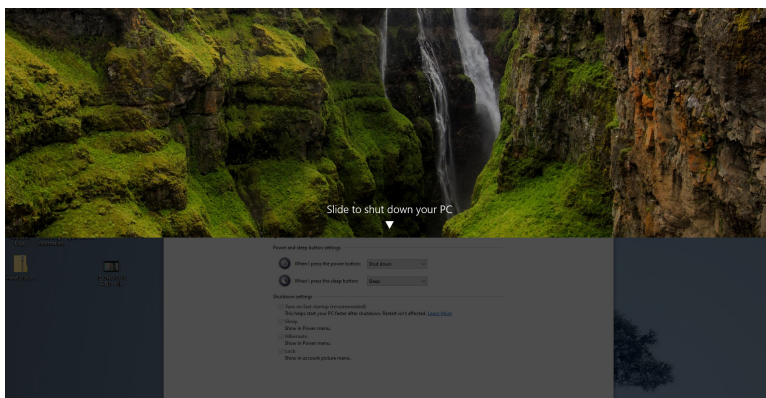
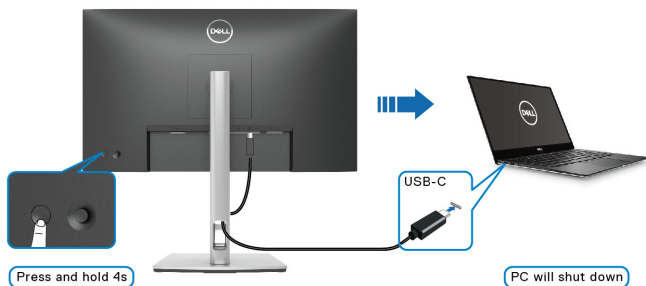

- Quando o estado de energia do monitor e do computador estiver LIGADO, **pressione o botão de energia do monitor por 10 segundos** o computador será desligado.

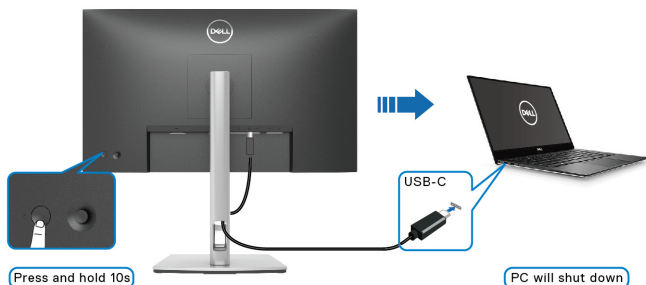

Conexão do monitor ao USB-C

A plataforma Dell PC* Ultra tem duas portas USB-C, portanto o estado de energia do monitor 1 e do monitor 2 pode ser sincronizado com o computador.

Quando o computador e os dois monitores estiverem em um estado de energia inicialmente ligado, pressionar o botão de energia do monitor 1 ou do monitor 2 desligará o computador, o monitor 1 e o monitor 2.

*Certifique-se de verificar a compatibilidade do Dell PC com o DPBS.

NOTA: O DPBS suporta apenas a porta USB Type-C a montante.

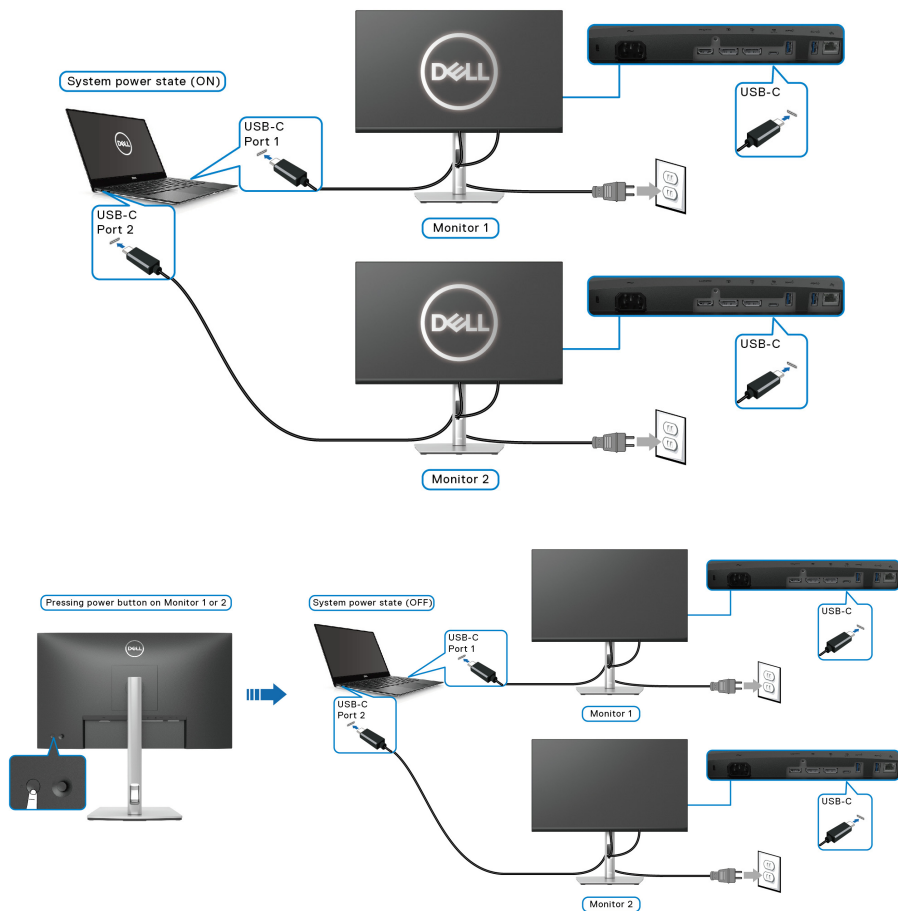

Certifique-se de ajustar o **Carregamento USB-C 65 W** para **Lig. no modo des.** Quando o computador e os dois monitores estiverem em um estado de energia inicialmente desligado, pressionar o botão de energia do monitor 1 ou do monitor 2 ligará o computador, o monitor 1 e o monitor 2.

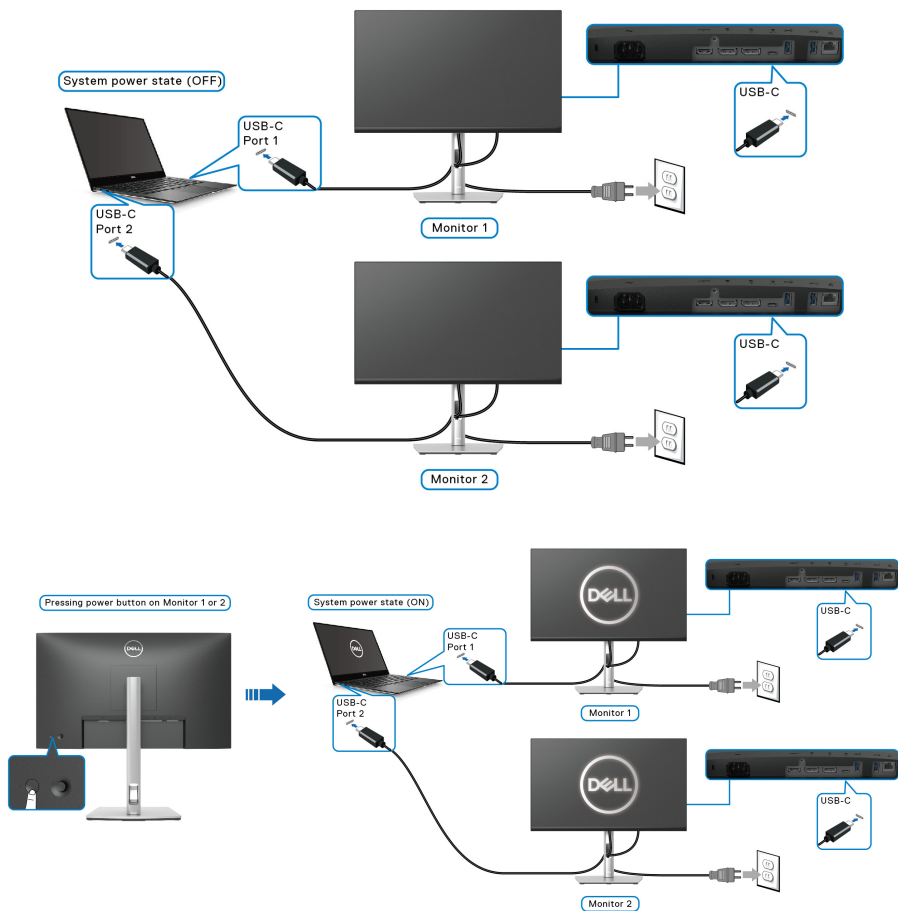



Organizando seus cabos



Depois de anexar todos os cabos necessários ao seu monitor e computador (Veja [Conectando seu monitor](#) para anexar um cabo), utilize o slot de gerenciamento de cabos para organizar todos os cabos como mostrado acima.

Remoção do suporte do monitor

-  **NOTA:** Para prevenir arranhões na tela LCD ao remover o suporte, certifique-se que o monitor fique posicionado em uma superfície macia e limpa.
-  **NOTA:** As instruções a seguir são aplicáveis apenas para a remoção do suporte enviado com seu monitor. Se estiver removendo um suporte comprado de outra fonte, siga as instruções de configuração incluídas com o suporte.



Para remover o suporte:

1. Coloque o monitor sobre uma almofada ou pano macio.
2. Pressione e segure o botão de liberação do Suporte.
3. Levante o suporte afastando-o do monitor.



Suporte de parede VESA (opcional)

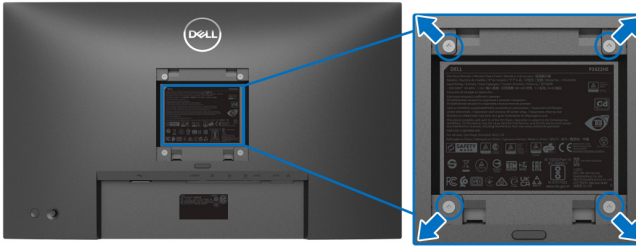

(Dimensão do Parafuso: M4 x 10 mm).

Consultar as instruções que vêm com o kit de montagem de parede compatível com o padrão VESA.

1. Colocar o painel do monitor sobre um pano macio ou almofada em uma mesa plana estável.
2. Remover o suporte. (Veja [Remoção do suporte do monitor](#))
3. Usar uma chave Phillips para remover os quatro parafusos que fixam a tampa plástica.
4. Fixar o suporte de montagem do kit de montagem de parede no monitor.
5. Monte o monitor na parede. Para obter mais informações, consulte a documentação enviada com o kit de montagem em parede.

NOTA: Para usar apenas com o suporte de montagem de parede listados em UL, CSA ou GS, com capacidade mínima de carga ou peso de 15,24 kg (P2422HE)/19,68 kg (P2722HE).



Operação do Monitor

Ligação do monitor

Pressione o botão liga/desliga para ligar o monitor.

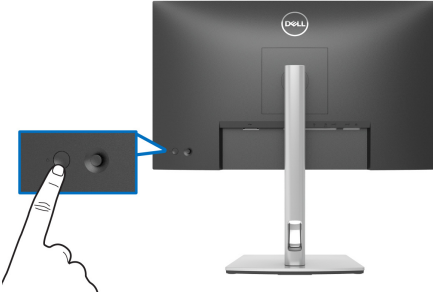

Usando o joystick

Use o controle do joystick na traseira do monitor para fazer os ajustes da exibição na tela (OSD).

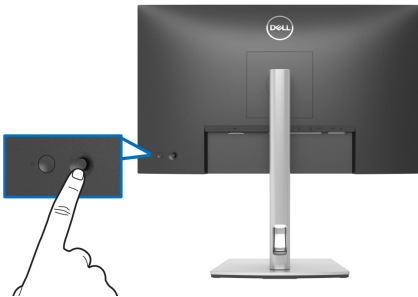

1. Pressione o joystick para abrir o menu Inicializador.
2. Mova o joystick para cima/para baixo/para a esquerda/para a direita para alternar entre as opções.
3. Pressione o joystick novamente para confirmar a seleção.

Joystick

Descrição

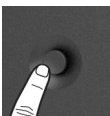

- Quando não houver OSD na tela, pressione o joystick para abrir o menu Inicializador. Consulte [Acesso ao Menu Inicializador](#).
- Quando o OSD for exibido, pressione o joystick para confirmar a seleção ou salvar as configurações.



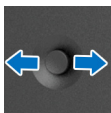

- Para navegação direcional de 2 vias (direita e esquerda).
- Mova para a direita para entrar no submenu.
- Mova para a esquerda para sair do submenu.

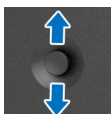

- Para navegação direcional de 2 vias (para cima e para baixo).
- Alterna entre os itens do menu.
- Aumente (para cima) ou diminua (para baixo) os parâmetros do item de menu selecionado.

Uso do Menu de Visualização na Tela (OSD)

Acesso ao Menu Inicializador

Quando você alterna ou pressiona o joystick, o menu Inicializador aparece para permitir o acesso ao menu principal OSD e funções de atalho.

Para selecionar uma função, mova o joystick.



A tabela a seguir descreve as funções do menu Inicializador:

Marcador	ícone	Descrição
1	 Menu	Para o menu principal de exibição na tela (OSD). Consulte Acesso ao Sistema do Menu .



2



Funções de atalho

Quando você move o joystick para a esquerda ou direita para alternar entre as funções de atalho, o item selecionado será destacado e mudado para a posição central. Pressione o joystick para entrar no submenu. Após alterar as configurações, pressione o joystick para salvar as alterações antes de prosseguir para outra função ou sair.

- **Origem de entrada:** Para escolher a origem de entrada da lista de sinais de vídeo que podem ser conectados ao seu monitor.
- **Modos predefinidos:** Para escolher um modo de cor preferido da lista de modos predefinidos.
- **Brilho/contraste:** Para acessar os controles deslizantes de ajuste de brilho e contraste.

NOTA: É possível definir as teclas de atalho preferidas. Veja [Personalizar](#) para obter os detalhes.

3



Saída

Para sair do menu Inicializador.

Use as teclas de navegação

Quando o menu principal OSD estiver ativo, mova o joystick para ajustar as configurações, seguindo as teclas de navegação exibidas abaixo da OSD.

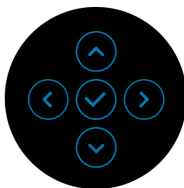

Após alterar as configurações, pressione o joystick para salvar as alterações antes de prosseguir para outro menu ou sair do menu OSD.

 **NOTA:** Para sair do item de menu atual e voltar para o menu anterior, mova o joystick para a esquerda até sair.



Acesso ao Sistema do Menu

 **NOTA:** Após alterar as configurações, pressione o joystick para salvar as alterações antes de prosseguir para outro menu ou sair do menu OSD.

ícone	Nome de menu e submenu	Descrição
	Brilho/ contraste	Ative o ajuste de Brilho/contraste .
		
	Brilho	Ajusta a luminosidade da luz de fundo. Mova o joystick para cima para aumentar o nível de brilho ou mova-o para baixo para diminuir o nível de brilho (mín. 0/máx. 100).
	Contraste	Ajusta primeiro o Brilho e depois o Contraste , apenas se for necessário um ajuste posterior. Mova o joystick para cima para aumentar o nível de contraste ou mova-o para baixo para diminuir o nível de contraste (mín. 0/máx. 100). A função de Contraste ajusta o grau de diferença entre a escuridão e a claridade na tela do monitor.





Origem de entrada

Selecione entre os diferentes sinais de vídeo que podem ser conectados ao seu monitor.



USB-C 65W

Selecione a entrada **USB-C 65 W** quando estiver usando o conector USB Type-C. Pressione o joystick para confirmar a seleção.

DP

Selecione a entrada da **DP** quando estiver usando o conector da DisplayPort (DP). Pressione o joystick para confirmar a seleção.

HDMI

Selecione a entrada **HDMI** quando estiver usando o conector HDMI. Pressione o joystick para confirmar a seleção.

Seleção automática

Permite que você verifique as origens de entrada disponíveis. O padrão **Lig.**



**Sel. auto p/
USB-C**

Permite que você ajuste a Sel. auto p/USB-C para:

- **Alert. p/Múlt.Entr:** Sempre exibir a mensagem “**Alternar para Entrada de Vídeo USB-C**” para escolher mudar ou não.
- **Sim:** Sempre muda para entrada de vídeo USB-C (sem perguntar) quando o cabo USB Type-C estiver conectado.
- **Não:** Nunca muda automaticamente para entrada de vídeo USB-C quando o cabo USB Type-C está conectado.

Pressione o joystick para confirmar a seleção.

NOTA: A opção está disponível apenas quando a **Seleção automática** estiver ligada.

**Renomear
entradas**

Permite que você especifique um nome de entrada predefinido para a origem de entrada selecionada. As opções predefinidas são **PC, PC 1, PC 2, Laptop, Laptop 1** e **Laptop 2**. A configuração padrão é **Des.**

NOTA: Quando você renomear a entrada USB-C, o valor da potência permanece após a opção especificada, ex.: **PC 1** ➔ **65W**.

NOTA: Não é aplicável aos nomes de entrada exibidos nas mensagens de advertência e **Informações do mostrador**.

**Redefinir
origem de
entrada**

Redef as configurações de entrada do monitor para as configurações de fábrica.





Cor

Ajusta o modo de configuração de cor.

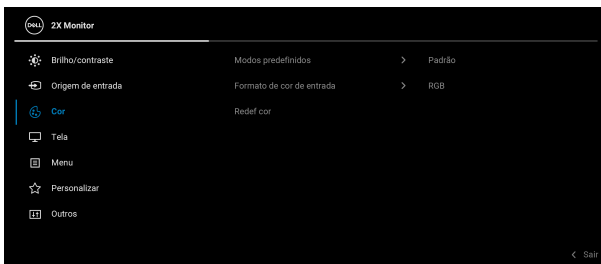

Modos predefinidos

Permite que você escolha de uma lista de modos de cor predefinidos. Pressione o joystick para confirmar a seleção.

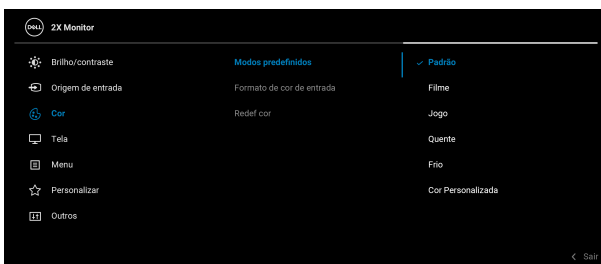

- **Padrão:** Carrega os ajustes de cor padrão do monitor. Este é o modo de pré-ajuste padrão.
- **Filme:** Carrega as funções de cor ideais para os filmes.
- **Jogo:** Carrega os ajustes de cor ideais para a maioria das aplicações de jogos.
- **Quente:** Apresenta as cores em temperaturas de cor inferiores. A tela parece mais quente com tinta vermelha/amarela.



Modos predefinidos

- **Frio:** Apresenta as cores em temperaturas de cor mais altas. A tela parece mais frio com uma tinta azul.
- **Cor Personalizada:** Permite que você ajuste manualmente os ajustes de cor. Mova o joystick para ajustar os valores das cores (R/G/B) e criar seu próprio modo de cor predefinida.

Formato de cor de entrada

Permite que você configure o modo de entrada de vídeo para:

- **RGB:** Selecione essa opção se seu monitor estiver conectado a um computador ou reprodutor de mídia compatível com saída RGB.
- **YCbCr:** Selecione essa opção se seu reprodutor de mídia suportar apenas saída YCbCr.

Pressione o joystick para confirmar a seleção.

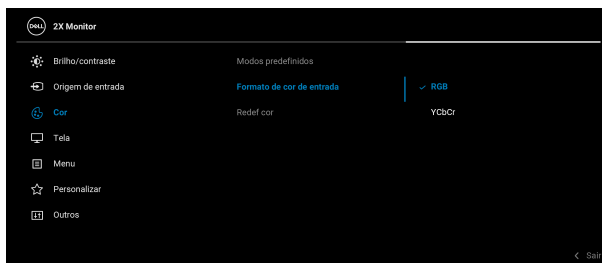

Matiz

Muda a cor da imagem de vídeo para verde ou roxo. Ela é usada para ajustar a cor do tom de pele desejado. Mova o joystick para ajustar o nível de matiz de '0' a '100'.

NOTA: O ajuste de **Matiz** está disponível apenas quando se seleciona o modo predefinido **Filme** ou **Jogo**.



Saturação

Ajusta a saturação de cores da imagem de vídeo. Mova o joystick para ajustar o nível de saturação de '0' a '100'.

NOTA: O ajuste de **Saturação** está disponível apenas quando se seleciona o modo predefinido **Filme** ou **Jogo**.

Redef cor

Restabelece as configurações de cor de seu monitor com as configurações de fábrica.



Tela

Use o menu **Tela** para ajustar as imagens.



Formato de imagem

Ajuste a proporção de imagem para **16:9**, **4:3** ou **5:4**.

Nitidez

Esta função pode fazer a imagem parecer mais nítida ou mais suave.

Mova o joystick para ajustar o nível de nitidez de '0' a '100'.

Tempo de Resposta

Permite a configuração do **Tempo de Resposta** para **Normal** ou **Rápido**.



MST

Transporte DisplayPort Multi Stream. A configuração padrão é **Des.** Para habilitar MST (saída DP), selecione **Lig.**

NOTA: Quando o cabo DisplayPort/USB Type-C e o cabo a jusante DP estiverem conectados, o OSD ajustará o **MST** automaticamente como **Lig.** Essa ação será realizada apenas uma vez quando **Restaurar Config. de Fábrica** ou **Redef exibição** for selecionado.

Redef exibição

Redefine todas as configurações da tela para os valores predefinidos de fábrica.



Menu

Selecionar esta opção para ajustar os ajustes do OSD, tais como, as línguas do OSD, a quantidade de tempo que o menu permanece na tela e assim por diante.

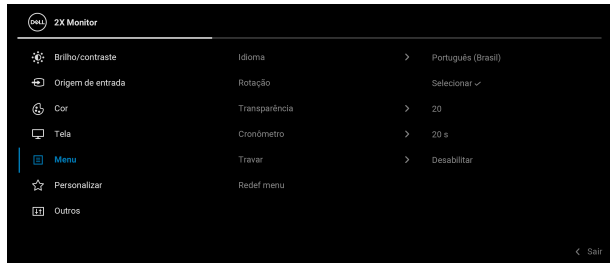

Idioma

Ajusta a exibição OSD para um dos oito idiomas (Inglês, Espanhol, Francês, Alemão, Português do Brasil, Russo, Chinês Simplificado ou Japonês).

Rotação

Pressione o joystick para girar a OSD e a tela em 0/90/180/270 graus.

Você pode ajustar o menu de acordo com a rotação da tela.

Transparência

Selecione esta opção para alterar a transparência do menu movendo o joystick (mín 0/máx 100).



Cronômetro

Ajusta a quantidade de tempo que o OSD permanecerá ativo, depois da última vez que tiver pressionado o botão.

Mova o joystick para ajustar o controle deslizante em incrementos de 1 segundo, de 5 a 60 segundos.

Travar

Com os botões de controle do monitor bloqueados, você pode impedir que outras pessoas acessem os controles. Ele também impede a ativação acidental na configuração de vários monitores lado a lado.

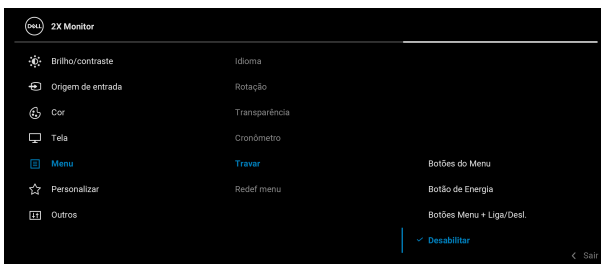

- **Botões de Menu:** Todas as funções do joystick são bloqueadas e não ficam acessíveis ao usuário.
- **Botão de Energia:** Apenas o botão de Energia é bloqueado e não é acessível pelo usuário.
- **Botões Menu + Liga/Desl.:** Os botões de Energia e Joystick são bloqueados e não são acessíveis pelo usuário.

A configuração padrão é **Desabilitar**.

Método de bloqueio alternativo: Você pode mover e segurar o joystick para cima/para baixo/à esquerda/à direita por 4 segundos para definir as opções de bloqueio através do menu pop-up e em seguida pressionar o joystick para confirmar a configuração.

NOTA: Para desbloquear os botões, mova e segure o joystick para cima/para baixo/à esquerda/à direita por 4 segundos e pressione o joystick para confirmar as alterações e feche o menu pop-up.



Redef menu

Redefine todas as configurações OSD nos valores de pré-ajuste de fábrica.



Personalizar

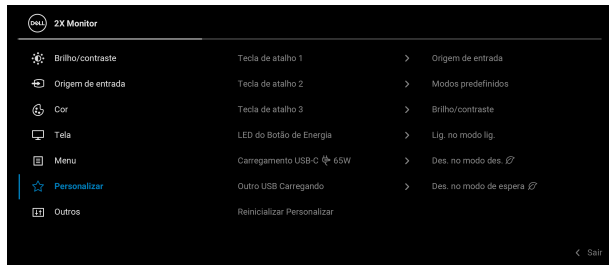

Tecla de atalho 1

Tecla de atalho 2

Tecla de atalho 3

Os usuários podem escolher um recurso dos **Modos predefinidos, Brilho/contraste, Origem de entrada, Formato de imagem, Rotação** ou **Informações do mostrador** e defini-lo como tecla de atalho.

LED do Botão de Energia

Permite definir o LED indicador de energia como ligado ou desligado para economizar energia.

Carregamento USB-C 65W

A configuração padrão é **Des. no modo des.** Selecionar **Lig. no modo des.** pode carregar automaticamente seu notebook ou de dispositivos móveis através do cabo USB Type-C mesmo quando o monitor estiver no modo desligado.

Outro USB Carregando

Permite ativar ou desativar a função de carregamento USB Type-A (portas a jusante) durante o modo de espera do monitor.

Reinicializar Personalizar

Redefine todas as configurações do menu **Personalizar** com os valores predefinidos de fábrica.





Outros

Selecione esse menu para ajustar as configurações OSD tais como **DDC/CI**, **Condicionamento do LCD**, etc.



Informações do mostrador

Exibe as configurações atuais do monitor.

DDC/CI

DDC/CI (Canal de Dados de Exibição/Interface de Comando) permite que você ajuste as configurações do monitor usando o software em seu computador. Você pode desabilitar esse recurso selecionando **Des.**

Habilitar esta função para uma melhor experiência do usuário e um ótimo desempenho de seu monitor.

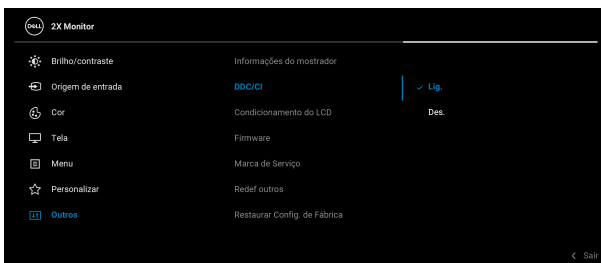

Condiciona- mento do LCD

As ajudas diminuem os casos menores de retenção de imagem. Dependendo do grau de retenção de imagem, o programa pode levar algum tempo para funcionar. Você pode habilitar esse recurso selecionando **Lig.**



Firmware

Exibe a versão do firmware de seu monitor.

Marca de Serviço

Exibe a marca de serviço de seu monitor. Essa sequência é necessária quando você buscar suporte por telefone, verificar o status de sua garantia, atualizar drivers no site da Dell, etc.

Redef outros

Redefine todas as configurações do menu **Outros** para os valores predefinidos em fábrica.



Restaurar Config. de Fábrica

Restaura todos os valores predefinidos para as configurações padrão de fábrica. Essas também são as configurações para os testes do ENERGY STAR®.

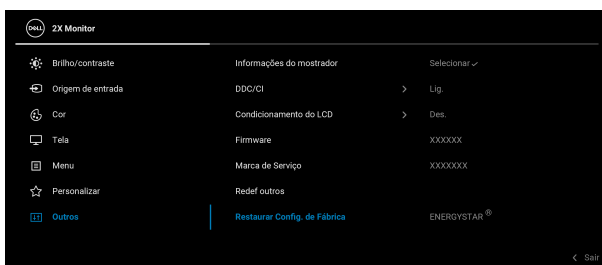

Mensagem de Advertência OSD

Quando o monitor não suporta um modo de resolução em particular, você verá a seguinte mensagem:

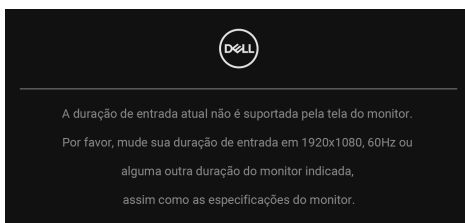

Isto significa que o monitor não pode sincronizar com o sinal que está sendo recebido no seu computador. Veja as [Especificações do monitor](#) para os intervalos de frequência Horizontal e Vertical dirigidos a este monitor. O modo recomendado é **1920 x 1080**.



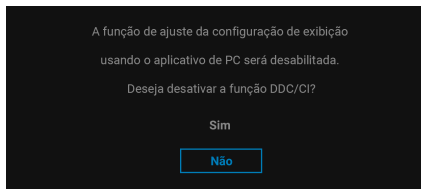

Você verá a seguinte mensagem, antes que a função **DDC/CI** seja desabilitada:



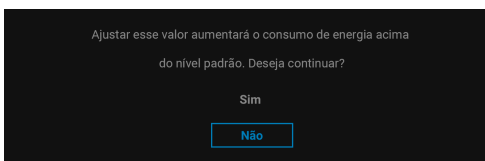

Quando você ajusta o nível de **Brilho** acima do nível padrão pela primeira vez, a seguinte mensagem aparece:

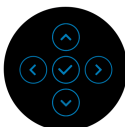
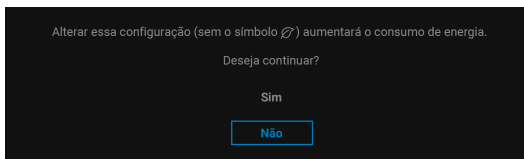

 **NOTA: Se você selecionar Sim, a mensagem não aparecerá da próxima vez que você alterar a configuração de Brilho.**

Quando você altera a configuração padrão dos recursos de economia de energia pela primeira vez, como **Carregamento USB-C**  **65 W**, ou **Outro USB Carregando**, a seguinte mensagem aparece:



 **NOTA: Se você selecionar Sim para um dos recursos mencionados acima, a mensagem não aparecerá da próxima vez quando você pretender alterar as configurações desses recursos. Quando você realizar uma restauração para as configurações de fábrica, a mensagem aparecerá novamente.**

Quando o monitor entra no modo de Espera, aparece a seguinte mensagem:

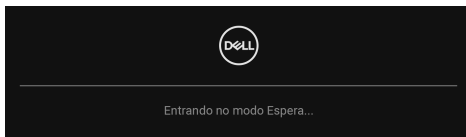

Ativa o computador e o monitor para permitir o acesso a [OSD](#).

O OSD será a única função no modo de operação normal. Se você pressionar o joystick no modo de Espera, a seguinte mensagem será exibida dependendo da entrada selecionada:

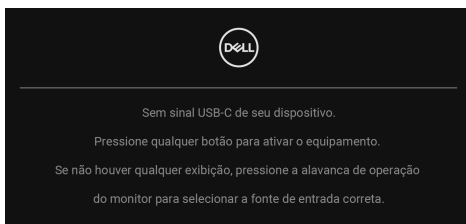

Ativar o computador e o monitor para obter o acesso ao [OSD](#).

 **NOTA: A mensagem pode ser ligeiramente diferente dependendo do sinal de entrada conectado.**

Se a entrada USB Type-C, DisplayPort ou HDMI estiver selecionada e o cabo correspondente não estiver conectado, aparece a seguinte mensagem:



OU





NOTA: A mensagem pode ser ligeiramente diferente dependendo do sinal de entrada conectado.

Quando o monitor estiver na entrada DP/HDMI e houver um cabo USB Type-C conectado a um notebook que suporte o modo alternativo DP, se **Sel. auto p/USB-C** estiver habilitado, a seguinte mensagem aparece:

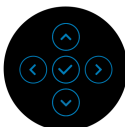
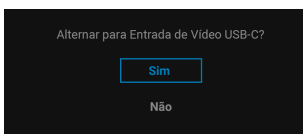

Você verá a seguinte mensagem antes que a função **Travar** seja ativada:

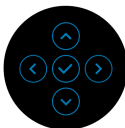
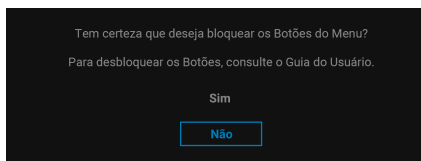

NOTA: A mensagem pode ser ligeiramente diferente de acordo com as configurações selecionadas.



Quando **Restaurar Config. de Fábrica** for selecionado, a seguinte mensagem aparece:

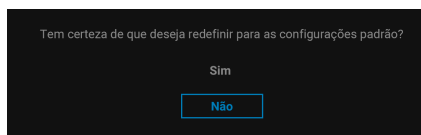

Quando **Sim** for selecionado, a seguinte mensagem aparece.

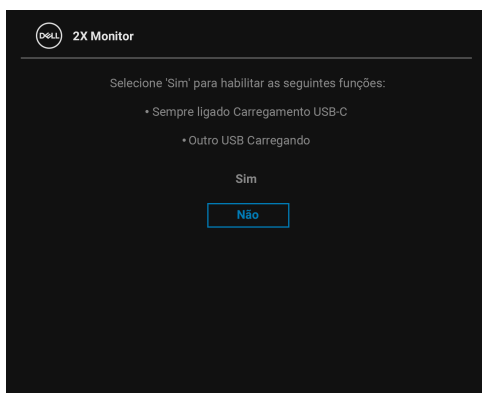

Consulte [Solução de Problemas](#) para obter mais informações.



Configuração da Resolução Máxima

Para configurar a resolução Máxima para o monitor:

No Windows® 7, Windows® 8 e Windows® 8.1:

1. Apenas para Windows® 8 e Windows® 8.1, selecione o ladrilho Área de trabalho para mudar para a área de trabalho clássica.
2. Clique com o botão direito na área de trabalho e selecione **Resolução de Tela**.
3. Clique na lista suspensa de **Resolução de Tela** e selecione **1920 x 1080**.
4. Clique em **OK**.

No Windows® 10:

1. Clique com o botão direito do mouse na área de trabalho e clique em **Configurações de Vídeo**.
2. Clique em **Configurações de vídeo avançadas**.
3. Clique na lista suspensa de **Resolução** e selecione **1920 x 1080**.
4. Clique em **Aplicar**.

Se você não vir 1920 x 1080 como uma opção, pode ser necessário atualizar o driver da placa de vídeo. Dependendo do seu computador, complete um dos seguintes procedimentos:

Se você possui um computador de mesa Dell ou portátil:

- Acesse <http://www.dell.com/support>, digite a etiqueta de serviço e faça o download da versão mais recente da placa de vídeo.

Se você estiver usando um computador não Dell (portátil ou de mesa):

- Vá para o site de suporte do seu computador e faça o download dos mais recentes drivers de gráficos.
- Vá para o website da placa gráfica e faça o download dos mais recentes drivers gráficos.



Usando a extensão vertical, articulação e inclinação

NOTA: As instruções a seguir são aplicáveis apenas para a fixação do suporte enviado com seu monitor. Se estiver fixando um suporte comprado de outra fonte, siga as instruções de configuração incluídas com o suporte.

Inclinação, Giro

Com o suporte fixado no monitor, você pode girar e inclinar o monitor para obter um ângulo de visualização mais confortável.

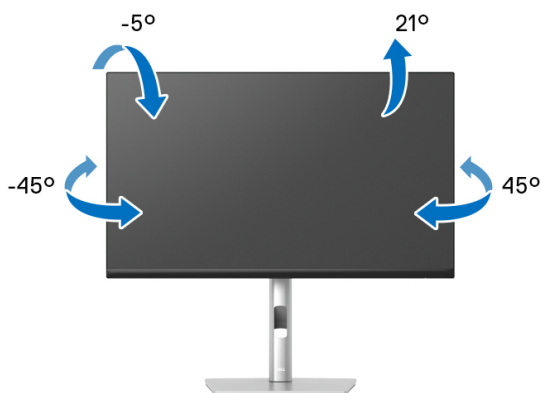

NOTA: Quando enviado, o suporte não é instalado em fábrica.

Extensão Vertical

NOTA: O suporte se estende verticalmente até 150 mm. As figuras abaixo mostram como estender o suporte verticalmente.

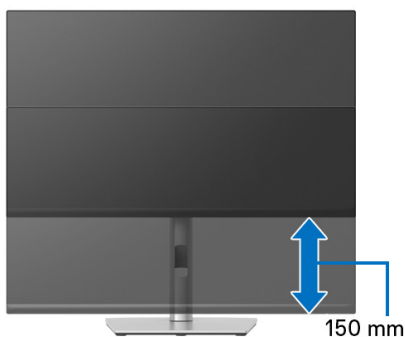

Girando o monitor

Antes de girar o monitor, ele deverá ser estendido no sentido vertical totalmente (**Extensão Vertical**) e completamente inclinado para cima para evitar que ele bata no canto inferior do monitor.

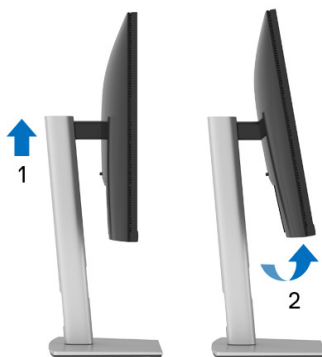

Gire no sentido horário



Gire no sentido anti-horário



- ✎ **NOTA:** Para usar a função de Rotação do Monitor (Vista Paisagem x Retrato) com seu computador Dell, você irá precisar do driver de gráficos atualizado, que não está incluído com este monitor. Para o download do driver de gráficos, vá para www.dell.com/support e veja a seção de Download para os Drivers de Vídeo para as mais recentes atualizações do driver.
- ✎ **NOTA:** Quando no Modo de Visualização Paisagem, você pode ter uma diminuição da performance nas aplicações intensivas de gráficos (Jogos 3D, etc.).



Ajustando as configurações de exibição de rotação do seu sistema

Se você girou seu monitor, precisará completar o procedimento abaixo, para ajustar os Ajustes de Rotação de Visualização de seu Sistema.

 **NOTA: Se você está usando o monitor com um computador não Dell, precisará ir para o website do driver de gráficos ou website do fabricante de seu computador para informações sobre a rotação de seu sistema operativo.**

Para ajustar as Configurações de Exibição de Rotação:

1. Faça um clique direito na área de trabalho e selecione **Propriedades**.
2. Selecione a guia **Configurações** e clique em **Avançado**.
3. Se você possui uma placa gráfica ATI, selecione a guia **Rotação** e ajuste a rotação preferida.
4. Se você possui uma placa gráfica nVidia, clique na guia **nVidia**, na coluna esquerda selecione **NVRotate** e depois selecione a rotação preferida.
5. Se você possui uma placa gráfica Intel[®], selecione a guia de gráficos **Intel**, clique em **Propriedades dos Gráficos**, selecione a etiqueta **Rotação** e depois ajuste a rotação preferida.

 **NOTA: Se você não vê a opção de rotação ou ele não estiver funcionando corretamente, vá para www.dell.com/support e faça o download do mais recente driver para a sua placa gráfica.**



Solução de Problemas

⚠ ALERTA: Antes de iniciar qualquer procedimento desta seção, siga as [Instruções de segurança](#).

Autoteste

Seu monitor fornece uma característica de teste automático que permite você verificar quando seu monitor está trabalhando apropriadamente. Se o seu monitor e computador estão apropriadamente conectados, mas a tela do monitor continua escura, execute o teste automático do monitor desempenhando os seguintes passos:

1. Desligue seu computador e monitor.
2. Desconecte o cabo de vídeo do computador.
3. Ligue o monitor.

Se o monitor não conseguir detectar um sinal de vídeo e estiver funcionando corretamente, aparece a seguinte mensagem:



OU



✎ NOTA: A mensagem pode ser ligeiramente diferente dependendo do sinal de entrada conectado.

✎ NOTA: Enquanto estiver em modo de teste automático, o LED de energia continua branco.

4. Esta caixa também aparecerá durante a operação normal do sistema se o cabo de vídeo estiver desconectado ou danificado.



5. Desligue seu monitor e reconecte o cabo de vídeo; depois ligue o seu computador e monitor.

Se a tela do monitor permanecer sem imagem após o procedimento anterior, verifique o controlador de vídeo e o computador, porque o monitor está funcionando normalmente.

Diagnósticos integrados

O monitor tem uma ferramenta de diagnóstico integrado que ajuda a determinar se a anormalidade da tela que você está tendo um problema inerente do monitor ou do computador e da placa de vídeo.

Para executar o diagnóstico integrado:

1. Certifique-se de que a tela esteja limpa (sem partículas de poeira na superfície da tela).
2. Se sim, mova e segure o joystick para cima/para baixo/à esquerda/à direita por cerca de 4 segundos até que o menu pop-up apareça.

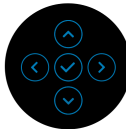
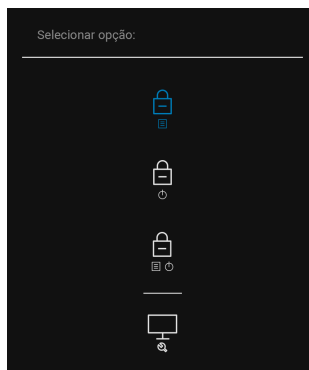

3. Mova o joystick para destacar o ícone Diagnóstico  e em seguida pressione o joystick para confirmar. Aparece um padrão de teste cinza.

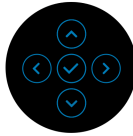
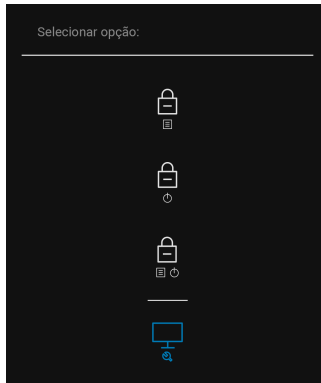

4. Verifique cuidadosamente se há anormalidades na tela.
5. Pressione o joystick para alterar os padrões de teste.
6. Repita as etapas 4 e 5 para inspecionar o monitor em telas em vermelho, verde, azul, preto, branco e texto.
7. Pressione o joystick para finalizar o programa de diagnóstico.



Problemas comuns

A tabela a seguir contém informações gerais sobre problemas comuns que o monitor pode apresentar e as possíveis soluções:

Sintomas comuns	O que você passou	Possíveis soluções
Sem vídeo/LED liga/desliga desligado	Sem imagem	<ul style="list-style-type: none">• Certifique-se de que o cabo de vídeo que conecta o monitor e o computador esteja acoplado corretamente e firme.• Verifique se a tomada elétrica está funcionando corretamente usando qualquer equipamento elétrico.• Certifique-se de que o botão liga/desliga esteja totalmente pressionado.• Certifique-se que a origem de entrada correta esteja selecionada através do menu Origem de entrada.
Sem vídeo/LED liga/desliga ligado	Sem imagem ou sem brilho	<ul style="list-style-type: none">• Aumente os controles de brilho e contraste através do OSD.• Desempenhe a verificação de teste automático do monitor.• Verifique se há pinos tortos ou quebrados no conector de vídeo.• Execute o diagnóstico integrado.• Certifique-se que a origem de entrada correta esteja selecionada através do menu Origem de entrada.
Foco Ruim	A imagem está vaga, borrada ou com fantasmas	<ul style="list-style-type: none">• Elimine os cabos de extensão de vídeo.• Redefina o monitor para as configurações de fábrica.• Mudar a resolução de vídeo para a proporção de aspecto correto.



Vídeo Oscilante/ Jittery	Imagem com ondas ou movimentos finos	<ul style="list-style-type: none"> • Redefina o monitor para as configurações de fábrica. • Verifique os fatores ambientais. • Coloque e teste o monitor em outro local.
Faltando Pixels	Tela LCD com manchas	<ul style="list-style-type: none"> • Ciclo Liga/Desliga. • Pixel permanentemente Desligado é um defeito natural que ocorre na tecnologia de LCD. • Para obter mais informações sobre a Política de Pixels e Qualidade do Monitor, consulte o site de Suporte da Dell em: www.dell.com/pixelguidelines.
Pixels presos	Tela LCD com manchas claras	<ul style="list-style-type: none"> • Ciclo Liga/Desliga. • Pixel permanentemente desligado é um defeito natural que ocorre na tecnologia de LCD. • Para obter mais informações sobre a Política de Pixels e Qualidade do Monitor, consulte o site de Suporte da Dell em: www.dell.com/pixelguidelines.
Problemas no Brilho	Imagem muito escura ou muito clara	<ul style="list-style-type: none"> • Redefina o monitor para as configurações de fábrica. • Ajuste os controles de brilho e contraste através do OSD.
Distorção Geométrica	A imagem não está centralizada corretamente	<ul style="list-style-type: none"> • Redefina o monitor para as configurações de fábrica.



Linhas Horizontais/ Verticais	A tela possui uma ou mais linhas	<ul style="list-style-type: none"> • Redefina o monitor para as configurações de fábrica. • Realize a verificação do recurso de autoteste do monitor e verifique se estas linhas também aparecem no modo de autoteste. • Verifique se há pinos tortos ou quebrados no conector de vídeo. • Execute o diagnóstico integrado.
Problemas de sincronismo	A tela está embaralhada ou aparece torta	<ul style="list-style-type: none"> • Redefina o monitor para as configurações de fábrica. • Realize a verificação do recurso de autoteste do monitor e verifique se a tela embaralhada também aparece no modo de autoteste. • Verifique se há pinos tortos ou quebrados no conector de vídeo. • Reinicie o computador no modo seguro.
Assuntos Relacionados à Segurança	Sinais visíveis de fumaça ou faíscas	<ul style="list-style-type: none"> • Não desempenhe qualquer passo de resolução de problemas. • Entre em contato com a Dell imediatamente.
Problemas Intermitentes	Mau funcionamento em ligar/desligar o monitor	<ul style="list-style-type: none"> • Certifique-se de que o cabo de vídeo que conecta o monitor ao computador esteja acoplado corretamente e firme. • Redefina o monitor para as configurações de fábrica. • Realize a verificação do recurso de autoteste do monitor e verifique se o problema intermitente também aparece no modo de autoteste.



Faltando Cores	Está faltando cores na imagem	<ul style="list-style-type: none"> • Desempenhe a verificação de teste automático do monitor. • Certifique-se de que o cabo de vídeo que conecta o monitor ao computador esteja acoplado corretamente e firme. • Verifique se há pinos tortos ou quebrados no conector de vídeo.
Cor Errada	A cor da imagem não é boa	<ul style="list-style-type: none"> • Experimente Modos predefinidos diferentes em configurações de Cor OSD. Ajuste os valores de R/G/B em Cor Personalizada em configurações de Cor OSD. • Altere o Formato de cor de entrada para RGB ou YCbCr/YPbPr em configurações de Cor OSD. • Execute o diagnóstico integrado.
Retenção de uma imagem estática no monitor por um longo período	Sombra fraca da imagem estática exibida aparece na tela	<ul style="list-style-type: none"> • Ajuste a tela para desligá-la após alguns minutos de tempo ocioso. Podem ser ajustados em Opções de energia do Windows ou em configuração do Economizador de energia Mac. • Ou então, use um protetor de tela de imagem dinâmica.



Problemas específicos do produto

Sintomas comuns	O que você passou	Possíveis soluções
A imagem da tela está muito pequena	A imagem está centralizada na tela, mas não preenche a área de visualização inteira	<ul style="list-style-type: none">• Verifique a configuração de Formato de imagem no menu Tela OSD.• Redefina o monitor para as configurações de fábrica.
Não é possível ajustar o monitor com o joystick	OSD não aparece na tela	<ul style="list-style-type: none">• Desligue o monitor e desconecte o cabo de alimentação e, em seguida, volte a conectar o cabo e a ligar o monitor.• Verifique se o menu OSD está bloqueado. Se sim, mova e segure o joystick para cima/para baixo/à esquerda/à direita por 4 segundos para desbloquear (para obter mais informações, consulte Travar).
Sem sinal de entrada ao pressionar os controles do usuário	Sem imagem, o LED fica branco	<ul style="list-style-type: none">• Verifique a origem do sinal. Certifique-se de que o computador não esteja no modo de economia de energia movendo o mouse ou pressionando qualquer tecla no teclado.• Verifique se o cabo de sinal está conectado devidamente. Se for necessário, reconecte o cabo de sinal.• Reinicie o computador ou o reproduzidor de vídeo.
A imagem não preenche a tela	A imagem não preenche a altura ou a largura da tela	<ul style="list-style-type: none">• Devido a diferentes formatos de vídeo (proporção) de DVDs, o monitor pode exibir em tela cheia.• Execute o diagnóstico integrado.



Nenhum vídeo na porta HDMI/ DisplayPort/USB Type-C	Quando conectado a algum dispositivo adaptador/base na porta, não há vídeo ao desconectar/ conectar o cabo do notebook	<ul style="list-style-type: none"> • Desconecte o cabo HDMI/ DisplayPort/USB Type-C do dispositivo adaptador/base, em seguida conecte o cabo HDMI/ DisplayPort/USB Type-C da base ao notebook.
Nenhuma conexão de rede	Rede interrompida ou intermitente	<ul style="list-style-type: none"> • Não desligue o monitor durante a conexão da rede.
A porta LAN não está funcionando	Problema de conexão do cabo ou configuração do SO	<ul style="list-style-type: none"> • Certifique-se de que a BIOS e os drivers mais recentes para seu computador estejam instalados nele. • Certifique-se de que o Controlador de Ethernet Gigabit RealTek esteja instalado no Gerenciador de Dispositivos Windows. • Se sua configuração BIOS tiver a opção LAN/GBE Habilitada/ Desabilitada, certifique-se de que esteja configurada como Habilitada. • Certifique-se de que o cabo Ethernet esteja conectado firmemente no monitor e no hub/roteador/firewall. • Verifique o LED de status do cabo Ethernet para confirmar a conectividade. Reconecte as duas extremidades do cabo Ethernet se o LED não estiver aceso. • Primeiro desligue o computador e desconecte o cabo USB Type-C e o cabo de energia do monitor. Em seguida, ligue o computador e conecte o cabo de energia e o cabo USB Type-C no monitor.



Problemas específicos do barramento serial universal (USB)

Sintomas comuns	O que você passou	Possíveis soluções
A interface USB não está funcionando	Os periféricos USB não estão funcionando	<ul style="list-style-type: none">• Verifique se o seu monitor está Ligado.• Reconecte o cabo a montante em seu computador.• Reconecte os periféricos USB (conector a jusante).• Desligue o monitor e ligue-o novamente.• Reinicialize o computador.• Certos dispositivos USB como discos rígidos portáteis que exigem fonte de energia mais alta; conecte a unidade ao computador diretamente.
A porta USB Type-C não fornece energia	Os periféricos USB não podem ser carregados	<ul style="list-style-type: none">• Verifique se o dispositivo conectado é compatível com a especificação USB-C. A porta USB Type-C suporta USB 3.2 Gen1 e uma saída de 65 W.• Certifique-se de usar o cabo USB Type-C enviado com seu monitor.
A interface SuperSpeed USB 5 Gbps (USB 3.2 Gen1) está lenta	Periféricos SuperSpeed USB 5 Gbps (USB 3.2 Gen1) funcionando lentamente ou não funcionando	<ul style="list-style-type: none">• Verifique se seu computador é compatível com SuperSpeed USB 5 Gbps (USB 3.2 Gen1).• Alguns computadores possuem ambas as portas USB 3.2, USB 2.0 e USB 1.1. Certifique-se que a porta USB correta é utilizada.• Reconecte o cabo a montante em seu computador.• Reconecte os periféricos USB (conector a jusante).• Reinicialize o computador.



Os periféricos USB sem fio param de funcionar quando um dispositivo USB 3.2 é conectado	Periféricos USB sem fio respondendo lentamente ou funcionando apenas conforme a distância entre eles e seus receptores diminui	<ul style="list-style-type: none">· Aumente a distância entre os periféricos USB 3.2 e o receptor USB sem fio.· Posicione seu receptor USB sem fio o mais próximo possível dos periféricos USB sem fio.· Use um cabo extensor USB para posicionar o receptor USB sem fio o mais distante possível da porta USB 3.2.
---	--	---



Apêndice

ALERTA: Instruções de segurança

 **ALERTA: O uso de controles, ajustes ou procedimentos não especificados neste documento pode resultar em choque elétrico e outros riscos de natureza mecânica e elétrica.**

Para obter informações consulte Informações sobre Segurança, Ambientais e Regulatórias (SERI).

Avisos da FCC (somente Estados Unidos) e outras informações regulamentares

Para o Aviso FCC e outras informações reguladoras, consulte o website de conformidade reguladora localizado em www.dell.com/regulatory_compliance.

Entre em contato com a Dell

Nos E.U.A.: 800-WWW-DELL (800-999-3355).

 **NOTA: Se não tiver conexão com a Internet, poderá encontrar informação sobre como entrar em contato a Dell na fatura, na embalagem do produto, no recibo de compra ou no catálogo de produtos Dell.**

A Dell dispõe de vários serviços de assistência técnica tanto online como por telefone. A disponibilidade destes varia conforme o país e o produto e alguns serviços podem não estar disponíveis na sua área.

- Assistência técnica on-line — www.dell.com/support/monitors
- Contato com a Dell — www.dell.com/contactdell

Banco de dados de produtos da UE para etiqueta de energia e folha de informações do produto

P2422HE: <https://eprel.ec.europa.eu/qr/549713>

P2422HE WOST: <https://eprel.ec.europa.eu/qr/562079>

P2722HE: <https://eprel.ec.europa.eu/qr/553243>

