

# Le Chai

GEBRUIKSAANWIJZING

INGEBOUWDE WIJNKELDER

LSB380 - 38 flessen  
LSBN380 - 38 flessen

# INHOUD



Inleiding op het apparaat	Pagina 3
Belangrijke waarschuwingen en adviezen	Pagina 4
Installatie	Pagina 9
Specifieke informatie Gebruik	Pagina 10
Onderhoud	Pagina 12
Problemen en oplossingen	Pagina 14
Garantie	Pagina 15
	Pagina 15

## TECHNISCHE EN ENERGETISCHE KENMERKEN

Merk : Le Chai	Model LSB380/LSBN380 (max. 38 flessen)
Stroomvoorziening	220-240V-50Hz
Afmetingen (B*D*H) (mm)	595x573x820
Gewicht	50 kg
Ontdooien	Vorstvrij
Klimaatklasse	N/ST: Dit apparaat is ontworpen voor gebruik bij een temperatuur omgevingstemperatuur tussen 16°C en 32°C
Type installatie	Inbouw of vrijstaand

Dit apparaat is alleen bedoeld voor het bewaren van wijn.

Het productinformatieblad in overeenstemming met Verordening 2019/2016/EU is beschikbaar via

Model	Website	QR-code
LM480	<a href="https://eprel.ec.europa/qr/347719">https //eprel.ec.europa/qr/347719</a>	
LB445	<a href="https://eprel.ec.europa/qr/347723">https //eprel.ec.europa/qr/347723</a>	

Dit apparaat voldoet aan de vereisten van **de Europese richtlijnen:**  
2014/35/EU inzake elektrische veiligheid  
2014/30/EU betreffende elektromagnetische compatibiliteit

## PRESENTATIE VAN HET APPARAAT



- 1 - Bedieningspanelen
- 2 - Verlichting
- 3 - Planken
- 4 - Rechterzone

- 5 - Handgrepen
- 6 - Linkerzone
- 7 - Ventilatie
- 8 - Verstelbare voeten

## AVERTISSEMENTS ET CONSEILS IMPORTANTS

Het is zeer belangrijk dat deze handleiding bij het apparaat wordt bewaard, zodat het later kan worden geraadpleegd. Als dit apparaat aan iemand anders wordt overgedragen, zorg er dan voor dat de handleiding bij het apparaat is, zodat de nieuwe gebruiker geïnformeerd kan worden over de werking ervan. Deze waarschuwingen worden gegeven voor uw eigen veiligheid en die van anderen. Lees ze aandachtig door voordat u het apparaat installeert en gebruikt.

Raadpleeg de volgende hoofdstukken in de handleiding voor informatie over het installeren, hanteren, onderhouden en weggooien van het apparaat.

Als het apparaat een verlichtingssysteem heeft en de lamp door de gebruiker kan worden vervangen, raadpleeg dan de informatie over het vervangen van de lamp in de volgende paragraaf van deze instructies.

Dit apparaat is bedoeld voor gebruik in huishoudelijke (privé-)toepassingen, maar niet voor soortgelijke toepassingen zoals :

- **keukenruimtes** gereserveerd voor personeel in winkels, kantoren en andere professionele omgevingen
- boerderijen en gebruik door gasten van hotels, motels en andere woonomgevingen
- bed and breakfast omgevingen
- catering en **soortgelijke** toepassingen, **waaronder** detailhandel

Dit apparaat is bedoeld voor het bewaren van levensmiddelen of **dranken** op een temperatuur **die hoger is dan** die van een vershoudvak. In geen geval mag het

is niet bedoeld voor het bewaren van vers voedsel. Gebruik het niet voor commerciële of industriële doeleinden of voor enig ander doel dan waarvoor het is ontworpen.

## Beveiliging

Dit apparaat mag worden gebruikt door kinderen van ten minste 8 jaar oud en door personen met beperkte fysieke, zintuiglijke of mentale capaciteiten of met gebrek aan ervaring of kennis, als ze onder goed toezicht staan of als ze instructies hebben gekregen over hoe ze het apparaat veilig kunnen gebruiken en als ze de risico's hebben begrepen.

Kinderen mogen niet met het apparaat spelen.

OKinderen jonger dan 3 jaar moeten op afstand worden gehouden, tenzij ze onder voortdurend toezicht staan. O  
Reiniging en onderhoud door de gebruiker mogen niet worden uitgevoerd door kinderen zonder toezicht.

Kinderen tussen 3 en 8 jaar mogen koelapparaten laden en lossen.

Haal altijd de stekker uit het stopcontact voordat u het apparaat schoonmaakt, ontdooit, de **gloeilamp** vervangt, **het apparaat verplaatst of de vloer onder het apparaat** schoonmaakt.

Beschadig het koelcircuit niet.

WAARSCHUWING: Gebruik geen elektrische apparaten in het voedselopbergvak, tenzij ze van het type zijn dat door de fabrikant wordt aanbevolen.

WAARSCHUWING: Gebruik geen andere mechanische apparaten of andere middelen om het ontdooiproces te versnellen dan die worden aanbevolen door de fabrikant.

**WAARSCHUWING:** Houd de ventilatieopeningen in de behuizing van het apparaat of de verzonken structuur vrij. Sluit het apparaat niet aan op een stopcontact dat niet beveiligd is tegen overbelasting (zekering).

Gebruik nooit meerdere stopcontacten of een verlengsnoer om het apparaat aan te sluiten.

**WAARSCHUWING:** Plaats geen mobiele stopcontacten met meerdere stopcontacten of draagbare voedingen aan de achterkant van het apparaat.

Dit apparaat is niet bedoeld voor gebruik met een externe timer of een apart afstandsbedieningssysteem of een ander apparaat dat het apparaat automatisch inschakelt.

Bewaar geen explosieve stoffen zoals spuitbussen met ontvlambare drijfgassen in dit apparaat.

**WAARSCHUWING:** Zorg er bij het plaatsen van het apparaat voor dat het netsnoer niet bekneld raakt of beschadigd raakt.

Controleer na de installatie of deze niet op de voedingskabel rust.

Als het netsnoer beschadigd is, moet het vervangen worden door de fabrikant, zijn dienst na verkoop of gelijksoortige gekwalificeerde personen om gevaar te voorkomen.

Uw toestel is zwaar; wees voorzichtig wanneer u het verplaatst. Als uw apparaat tijdens het transport heeft gelegen, wacht dan 48 uur voordat u het gebruikt.

Zorg ervoor dat de plaats waar je apparaat staat het gewicht kan dragen als het eenmaal geladen is (1 fles 75cl is ongeveer gelijk aan 1,3kg).

OL'ampoule is uitsluitend bedoeld voor gebruik in dit apparaat.

OL'ampoule is niet geschikt voor het verlichten van een huishoudkamer.

Oh moet worden geladen in de compartimenten die zijn aangegeven in de instructies en op het product.

Dit koelapparaat is niet geschikt voor het invriezen van voedingsmiddelen.

Langdurig openen van de pan kan de temperatuur van de onderdelen van het apparaat aanzienlijk doen stijgen.

Reinig regelmatig toegankelijke oppervlakken en afvoersystemen.

Als het koelapparaat lange tijd leeg blijft, schakel het dan uit, ontdooi het, reinig en droog het en laat de bovenkant open om schimmelvorming in het apparaat te voorkomen.

### **Service - reparaties**

Het is gevaarlijk om de eigenschappen van dit apparaat te wijzigen of proberen te wijzigen.

Probeer het apparaat in geval van een storing niet zelf te repareren. Reparaties door niet-gekwalificeerd personeel kunnen schade veroorzaken. Neem contact op met de klantenservice van uw dealer.

Probeer het apparaat in geval van een storing niet zelf te repareren. Reparaties door niet-gekwalificeerd personeel kunnen schade veroorzaken.

Neem in geval van een storing contact op met de klantenservice van uw winkelier. De fabrikant biedt een garantie van minimaal 2 jaar vanaf de aankoopdatum. De werkelijke periode staat vermeld op uw aankoopfactuur. U kunt ook nagaan hoe lang de onderdelen die nodig zijn om uw apparaat te repareren, verkrijgbaar zijn bij uw verkoper.

## Koelmiddel



GEVAAR: Brandgevaar / Brandbare materialen.

Het koelgas in het circuit van dit apparaat is isobutaan (R 600a), een weinig vervuilend maar brandbaar gas.

Let er bij het transporteren en installeren van het apparaat op dat u geen enkel onderdeel van het koelcircuit beschadigt.

Gebruik GEEN scherp of puntig gereedschap om het apparaat te ontdooien. Gebruik GEEN **elektrische** apparaten **in het apparaat**. Als het koelsysteem beschadigd is:

Gebruik GEEN vlammen in de buurt van het apparaat.

Vermijd vonken - steek geen elektrische apparaten of lampen aan.

Sluit de kamer onmiddellijk af

## Verwijdering

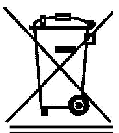

Dit apparaat is gemarkeerd met het symbool voor gescheiden inzameling van afgedankte elektrische en elektronische apparatuur. Dit betekent dat dit product moet worden ingenomen door een selectief inzamelsysteem in overeenstemming met de Europese richtlijn 2012/19/EU, zodat het kan worden gerecycled of ontmanteld om de impact op het milieu te beperken.

het milieu.

Neem voor meer informatie contact op met uw lokale of regionale overheid. Elektronische producten die niet selectief gesorteerd zijn, kunnen gevaarlijk zijn voor het milieu en de menselijke gezondheid door de aanwezigheid van gevaarlijke stoffen.

Dit apparaat bevat ontvlambare schuimmiddelen. Aan het einde van de levensduur van het product moet het worden afgevoerd naar een geschikte plaats waar koelkasten kunnen worden gerecycled. Neem hiervoor contact op met uw gemeente. Gooi dit apparaat in geen geval weg op de openbare weg.



# INSTALLATIE

Als dit apparaat, voorzien van een magneetsluiting, bedoeld is ter vervanging van een apparaat met een veersluiting, raden wij u aan het laatste onbruikbaar te maken voordat u het weggooit. Zo voorkomt u dat kinderen erin verstrikt raken en hun leven in gevaar brengen.

## Locatie

- Houd uw apparaat uit de buurt van warmtebronnen (verwarming, koken, zonlicht). Voor een goede werking van het apparaat moet de omgevingstemperatuur in de kamer tussen +16°C en +38°C (klasse N/ST). Buiten deze limieten werkt het apparaat niet meer normaal.

- Zorg voor een goede luchtcirculatie rond de achterkant van het apparaat; druk het niet tegen een muur om lawaai door trillingen te voorkomen. Zorg ervoor dat de lucht vrij rond het apparaat kan circuleren. Onvoldoende ventilatie leidt tot storingen en een hoger energieverbruik.

Laat minstens 2 cm ruimte tussen de muren en de zijkanten van de wijnkelder en minstens 3 cm tussen de achterkant van de wijnkelder en de muur. Laat boven het apparaat minimaal 10 cm ruimte vrij.

- *Dit apparaat moet zo worden geïnstalleerd dat het stopcontact bereikbaar blijft. Zorg ervoor dat yozis na het installeren dat het niet op de voedingskabel rust.*

- Stel het apparaat waterpas met behulp van de 2 verstelbare voetjes.

## Inbouw

Hieronder vind je de inbouwschema's waarmee je rekening moet houden om je apparaten in de best mogelijke omstandigheden te installeren.

Vooraanzicht Zijaanzicht Bovenaanzicht

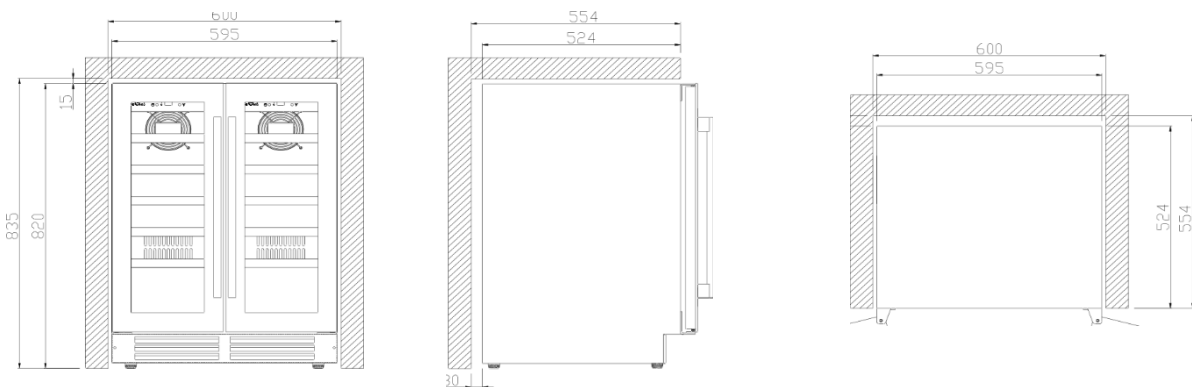

Om de stabiliteit van deze apparaten te garanderen ,  
**Installeer** de meegeleverde montagebeugel **en schroef deze stevig vast** aan het  
keukenblok:



## Verbinding met het netwerk

Uw apparaat is ontworpen om te werken op 230 volt eenfase.

**Het moet worden aangesloten op een stopcontact met een aardcontact en beveiligd met een zekering van 10 A volgens de norm NF C15-100 en de instructies van je elektriciteitsleverancier.**

## INFORMATIONS SPECIFIQUES

- We raden aan om je wijnkelder in een gematigde ruimte te installeren.
- Als de binnenverlichting aan blijft, zal de binnentemperatuur hoger zijn.
- De temperatuur in de wijnkelder kan schommelen afhankelijk van het type en het aantal geïnstalleerde flessen.
- Om je wijnen op een stabiele temperatuur te houden, moet je de deur niet te lang open laten staan.
- Installeer je wijnkelder niet in de buurt van een warmtebron en vermijd direct zonlicht.
- Voor je eigen veiligheid en om beschadiging van de wijn te voorkomen, plaats je je kelder niet in vochtige ruimtes.
- Bewaar geen bederfelijke voedingsmiddelen in deze wijnkelder.
- De wijnkelder is niet ontworpen voor gebruik in een garage, buiten of in de open lucht.
- De volgende temperaturen (bij benadering) worden aanbevolen voor het proeven van de wijn:
  - o Grote Bordeaux-wijnen - Rood 16 - 17°C
  - o Grote Bourgogne wijnen - Rood 15 - 16°C
  - o Grote droge witte wijnen 14 - 16°C
  - o Lichte, fruitige, jonge rode wijnen 11 - 12°C
  - o Rosés de Provence, primeurwijnen 10 - 12°C
  - o Droge witte en rode landwijnen 10 - 12°C
  - o Lokale witte wijnen 8 - 10°C
  - o Champagnes 7 - 8°C
  - o Zoete wijnen 6°C
- Temperatuurstabiliteit is de belangrijkste factor bij het bewaren van wijn.
- Blootstelling aan licht, trillingen of variaties in temperatuur en vochtigheid kunnen de wijn bederven.

### Het a i r c o n d i t i o n i n g s s y s t e e m

Volgens specialisten ligt de ideale temperatuur voor het bewaren van wijn rond de 12°C, binnen een bereik van 10° tot 14°C. Dit moet niet verward worden met de serveertemperatuur, die varieert naargelang de specifieke kenmerken van elk type wijn, van 5°C tot 18°C.

Het is vooral belangrijk om plotselinge temperatuurschommelingen te vermijden. Dit apparaat, ontworpen door specialisten voor wijnliefhebbers, regelt elektronisch een constante gemiddelde temperatuur, in tegenstelling tot een eenvoudige koelkast.

### Het antivibratiesysteem :

De compressor is uitgerust met speciale dempers (silent-blocks) en de binnentank is geïsoleerd van de carrosserie door een dikke laag polyurethaanschuim. Deze eigenschappen zorgen ervoor dat er geen trillingen worden doorgegeven aan de wijn.

### Het bevochtigingssysteem :

Dit apparaat is uitgerust met een reservoir (afhankelijk van het model) dat de juiste vochtigheidsgraad handhaaft. Als de luchtvochtigheid te laag is, vul het reservoir dan bij tot 1/4 van de capaciteit. Controleer het waterniveau af en toe en voeg water toe indien nodig. Zorg ervoor dat er altijd water in het reservoir zit.

De lekbak moet op het rek onder de ventilator aan de onderkant worden geplaatst om een minimale vochtigheid te garanderen. Zorg ervoor dat je het waterniveau controleert als je je wijnen langere tijd bewaart en het apparaat niet alleen gebruikt om ze op serveertemperatuur te brengen (met snelle rotatie van de flessen).

### Anti-UV-systeem :

Licht versnelt de rijping van je wijnen. In kelders met massieve deuren liggen de wijnen van nature beschut, uiteraard met beperkte openingen). Dit model met glazen deur is speciaal behandeld om schadelijke ultraviolette stralen te filteren, zodat de wijnen perfect beschermd zijn.

### Dequfrage :

Dit product produceert geen vorst (No-Frost). Dit betekent dat er zich geen rijp of ijs vormt en dat er geen bewerking nodig is om het te verwijderen.

### Planken

Om beschadiging van de deurafdichting te voorkomen, moet u ervoor zorgen dat de deur helemaal open is voordat u de planken eruit trekt om flessen erin te zetten of eruit te halen.

Om makkelijker bij de inhoud van de planken te kunnen, moet je de plank ongeveer 1/3 naar buiten schuiven. Ze zijn echter ontworpen met een stop aan elke kant om te voorkomen dat flessen eruit vallen. Om de planken te verwijderen of te plaatsen, kantelt u de plank zoals aangegeven in het diagram en trekt of duwt u zoals vereist.

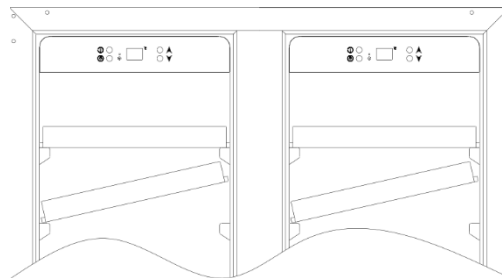

### **LADEN**

De vermelde maximale flesbelastingen zijn louter informatief en niet contractueel bindend. Ze geven een snelle schatting van de grootte van het apparaat.

Deze cijfers komen overeen met tests die zijn uitgevoerd met een standaardfles; in werkelijkheid zou je meer flessen kunnen opslaan in een stapel zonder rekken, maar een "gevarieerde kelder" bestaat uit een grote verscheidenheid aan flessen en het dagelijks gebruik van een kelder beperkt de belasting. Je zult dus waarschijnlijk iets minder laden dan het geadverteerde maximum.

### **Hoe je je kelder vult en onderhoudt:**

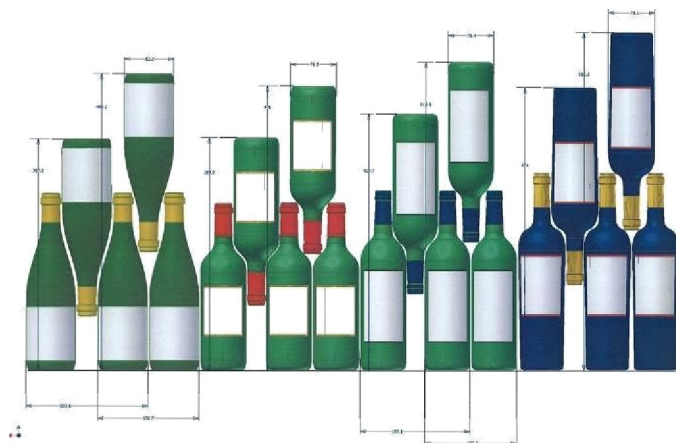

Hier zien we 4 flessen van 75 cl in verschillende formaten, Bourgogne en Bordeaux.

Er zijn er nog veel meer in alle soorten en maten.

Je zult merken dat er verschillen zijn in de opslag afhankelijk van de fleshoogte, diameter en manier van oversteken.

Belading voor **maximale** capaciteit (38 flessen)

*De maximale opslagcapaciteit is gebaseerd op standaard Bordeaux-flessen van 0,75 liter.*

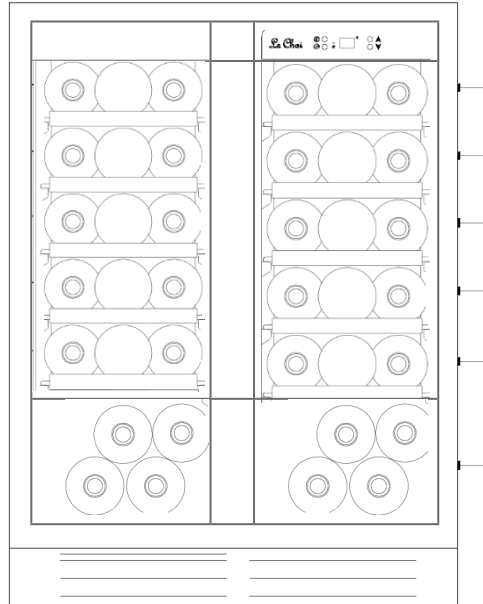

Voor een betere bewaring en om voedselvergiftiging te voorkomen

Om te voorkomen dat de wijn bederft, is het belangrijk dat de temperatuur in de kelder stabiel blijft, dus open de deur niet te vaak en blokkeer de ventilatieopeningen niet.

Vermijd te veel vocht in de holte om schimmelvorming te voorkomen.

## GEBRUIK

### Aan de slag

Nadat het apparaat correct is geïnstalleerd, raden we aan de binnenkant schoon te maken met lauw water en een milde zeep- en afwasmiddeloplossing. Gebruik geen schuurmiddelen of schuurpoeder, want deze kunnen de afwerking beschadigen.

### Gebruik

**WAARSCHUWING!** Wijnkelders zijn uitsluitend bedoeld voor het bewaren en conserveren van wijn.

**BELANGRIJK:** Je wijnkelder is ideaal voor Bordeaux-flessen van 0,75 liter. Er kunnen grotere flessen in, maar zorg ervoor dat ze niet verhinderen dat de deur goed sluit.

Controleer of je de deur kunt sluiten zonder een fles aan te raken voordat je hem sluit.

Als je meerdere flessen tegelijk laadt, duurt het langer voordat het apparaat de gewenste temperatuur bereikt.

Om beschadiging van de deurafdichting te voorkomen, moet u ervoor zorgen dat de deur helemaal open is wanneer u de legplanken uit de rails van het compartiment trekt.

## De temperatuur instellen

Bedieningspaneel

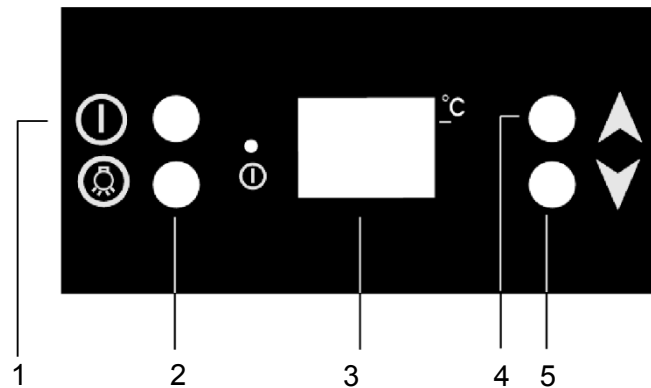

1 - Maart/Stop-knop

2 - Lichtknop

3 - Digitale temperatuurweergave

4 - Knop om de temperatuur te verhogen

5 - Knop om de temperatuur te verlagen

### Het apparaat inschakelen

Druk ongeveer 3 seconden op de knop Aan/Uit @ Doe hetzelfde om uit te schakelen.

Opmerking: er zijn geen twee onafhankelijke compartimenten voor de bediening. Als de aan/uit-knop wordt ingedrukt in een van de twee zones, gaan beide zones van de kelder aan en omgekeerd om uit te schakelen.

### Temperatuurregeling

De binnentemperatuur wordt ingesteld door de elektronische thermostaat die bediend wordt door knoppen aan de binnenkant van het apparaat.

De temperatuur kan één graad voor of na en in elke zone worden aangepast; de temperatuurinstelling gebeurt met de toetsen  $\uparrow$  of  $\downarrow$  rechts van de temperatuurindicatoren. Met elke druk op de knop wordt het gebied van het bedieningspaneel een graad groter. Van de Op dezelfde manier verlaagt elke druk op de  $\downarrow$ -toets de waarde in de zone met één graad.

Na het selecteren van de temperatuur knippert het scherm gedurende 5 seconden en toont dan de temperatuur instellen. Als je de huidige temperatuur in de kelder wilt weten, druk je tegelijkertijd op de toetsen  $\uparrow$  en  $\downarrow$  tegelijkertijd gedurende 3 seconden in en na 5 seconden verschijnt de ingestelde temperatuur wordt weer weergegeven

OPMERKING: Het temperatuurbereik voor deze wijnkelder ligt tussen 5°C en 18°C in elke zone. Stel de temperatuur niet lager in dan 7°C om overmatige condensatie te voorkomen wanneer de omgevingstemperatuur hoger is dan 28°C.

### Lichtregeling

Druk op de knop O om de binnenverlichting aan of uit te zetten. Het licht (LED) is geschikt voor het bewaren van wijn.

Om het energieverbruik te verminderen, schakelt de LED-lamp na 10 minuten automatisch uit. Het is echter aan te raden om het licht tijdens normaal gebruik of na elk gebruik uit te schakelen. Als u het lampje toch wilt laten branden, gaat u als volgt te werk: druk minstens 5 seconden op knop 2 en op het display verschijnt "LP". Na enkele seconden keert het display terug naar de temperatuurindicatie en blijft het lampje continu branden. Voor

Om na 10 minuten terug te keren naar het automatisch uitschakelen van de verlichting, drukt u minstens 5 seconden op knop 2; op het display verschijnt dan "LF". Na enkele seconden keert het display terug naar de temperatuurindicatie en gaat de verlichting automatisch uit.

Opmerking: er zijn geen twee onafhankelijke compartimenten voor lichtbediening. Als de lichtknop wordt ingedrukt in een van de twee zones, gaat de verlichting in beide zones van de kelder aan en omgekeerd om de verlichting uit te schakelen.

OPMERKING: Wanneer de wijnkelder voor het eerst wordt gebruikt, of nadat hij lange tijd niet is gebruikt, zal de temperatuur binnen niet meteen overeenkomen met de temperatuur die op de indicator wordt weergegeven. In feite moet je een paar uur wachten voordat de wijnkelder een gelijkmatige temperatuur heeft bereikt.

**BELANGRIJK:** na het loskoppelen of uitschakelen van het apparaat of na een stroomonderbreking **moet u 5 minuten wachten** voordat u het weer inschakelt. Anders wordt de wijnkelder niet ingeschakeld.

## ONDERHOUD

### D GIVRAGE

Dit product produceert geen vorst (No-Frost). Dit betekent dat er zich geen rijp of ijs vormt en dat er geen bewerking nodig is om het te verwijderen.

### SCHOONMAKEN

Haal de stekker uit het stopcontact voordat u het apparaat schoonmaakt.

Gebruik nooit schurende **producten** of sponzen met schrapers om de binnenkant of buitenkant van uw apparaat schoon te maken.

Verwijder alle accessoires (planken, enz.). Was ze in lauw water met een mild, geurloos afwasmiddel (bijv. afwasmiddel), spoel ze af met bleekmiddel en droog ze grondig. Was de binnenwanden op dezelfde manier; let vooral op de plankdragers. Was de deurpakking en vergeet niet ook onder de pakking schoon te maken.

Sluit het apparaat weer aan.

Verwijder van tijd tot tijd stof van de condensor aan de achterkant van het apparaat; een opeenhoping van stof kan de efficiëntie van het apparaat verminderen.

Maak het apparaat leeg en schoon als u het langere tijd niet gebruikt; zet de deur op een kier als u het apparaat niet gebruikt.

### DE GLOEILAMP VERVANGEN

Dit apparaat maakt gebruik van lichtgevende diodes (LED's). Dit type diode kan niet worden vervangen door de consument. De levensduur van deze LED's is lang genoeg om ze niet te hoeven vervangen. Als de LED's echter defect zijn, ondanks alle zorg die besteed is aan de fabricage van de koelkast, neem dan contact op met uw after-sales service voor assistentie.

## PROBLEMEN EN OPLOSSINGEN

Je kunt een heleboel eenvoudige problemen met je wijnkelder oplossen zonder dat je de dienst na verkoop hoeft te bellen. Probeer de onderstaande suggesties.

PROBLEME	CAUSE POSSIBLE
Geen bediening	<input type="checkbox"/> Controleer de elektrische voeding van je installatie <input type="checkbox"/> Controleer de stroomonderbreker Een <input type="checkbox"/> zekering is doorgebrand
Niet genoeg kou	Controleer de vereiste temperaturen Omgevingstemperatuur moet worden aangepast <input type="checkbox"/> De deur wordt te vaak geopend <input type="checkbox"/> De deur wordt niet goed gesloten <input type="checkbox"/> Deurafdichting niet waterdicht Er is niet genoeg ruimte rond het apparaat <input type="checkbox"/>
Geen binnenverlichting Geen weergave op LCD-scherm	Neem contact op met uw after-sales service
Er lijkt veel lawaai te zijn.	<input type="checkbox"/> Controleer het niveau van het apparaat Controleer of er geen papier of verpakkingsmateriaal vastzit in het apparaat.
De deur sluit niet goed	<input type="checkbox"/> Controleer het niveau van het apparaat <input type="checkbox"/> De afdichting is in slechte staat <input type="checkbox"/> De voeten zijn "bewogen"
Het lampje (LED) gaat niet branden	<input type="checkbox"/> Het bedieningspaneel is defect <input type="checkbox"/> Probleem met de printplaten <input type="checkbox"/> Probleem met de voedingsaansluiting <input type="checkbox"/> Neem contact op met uw after-sales service
Fout in LED-display	<input type="checkbox"/> Slechte weergavekwaliteit <input type="checkbox"/> Temperatuurwaarde niet weergegeven <input type="checkbox"/> Neem contact op met uw after-sales service
Ventilatoren werken niet	<input type="checkbox"/> Bedieningspaneel te vervangen door uw after-sales service

## GARANTIE

### Reparaties en reserveonderdelen beschikbaar

De fabrieksgarantie geldt voor dit apparaat voor een periode van 5 jaar.

In het geval van een storing tijdens deze periode, moet elk verzoek om hulp worden gericht aan de dienst na verkoop van uw detailhandelaar.

Buiten de garantieperiode kunt u informatie verkrijgen over professionele reparatieservices of het bestellen van originele reserveonderdelen door contact op te nemen met uw dealer.

In overeenstemming met de Ecodesign-verordening zijn reserveonderdelen ten minste 7 jaar beschikbaar vanaf de aankoopdatum van uw apparaat.



Al het papier  
kan worden  
gerecycled,  
denk na over

sorteren.  
Klik hier voor meer  
informatie:  
[www.quefairedemesdechets.fr](http://www.quefairedemesdechets.fr)

PAPIER



Bij  
t?ECYCLEI?