

# USER MANUAL

VACUUM CLEANER

**A15/A17**

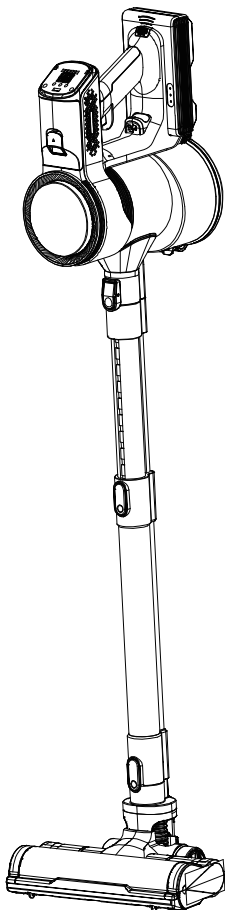

Read this user manual carefully before first use.  
Keep this manual for further guidance in case.

## EN-CONTENTS

· IMPORTANT SAFETY INSTRUCTIONS -----	01
· BATTERY SAFETY -----	02
· SPECIFICATIONS -----	04
· WARRANTY -----	04
· PACKAGE LIST -----	04
· PRODUCT OVERVIEW -----	05
· ASSEMBLY AND STORAGE -----	07
· USING -----	08
· CHARGING -----	08
· CLEANING AND MAINTENANCE -----	10
· TROUBLE SHOOTING -----	12

## DE-INHALT

· WICHTIGE SICHERHEITSHINWEISE -----	13
· SICHERHEIT DER BATTERIE -----	14
· SPEZIFIKATIONEN -----	16
· GARANTIE -----	16
· LISTE DER PAKETE -----	17
· PRODUKTÜBERSICHT -----	17
· MONTAGE UND LAGERUNG -----	19
· VERWENDUNG -----	20
· AUFLADEN -----	20
· REINIGUNG UND PFLEGE -----	22
· FEHLERSUCHE -----	24

## FR-CONTENU

· CONSIGNES DE SÉCURITÉ IMPORTANTES -----	25
· SÉCURITÉ DE LA BATTERIE -----	26
· CARACTÉRISTIQUES -----	28
· GARANTIE -----	28
· INCLUS DE COLIS -----	29
· PRÉSENTATION DU PRODUIT -----	29
· ASSEMBLAGE ET STOCKAGE -----	31
· MANUEL D'UTILISATION -----	32
· UTILISATION -----	32
· NETTOYAGE ET ENTRETIEN -----	34
· RÉPARATION -----	36

## ES-CONTENIDO

· INSTRUCCIONES DE SEGURIDAD IMPORTANTES -----	37
· SEGURIDAD DE LA BATERÍA -----	38
· ESPECIFICACIONES -----	40
· GARANTÍA -----	40
· LISTA DE PAQUETES -----	41
· DESCRIPCIÓN DEL PRODUCTO -----	41
· MONTAJE Y ALMACENAJE -----	43
· USO DE -----	44
· RECARGAR -----	44
· LIMPIEZA Y MANTENIMIENTO -----	46
· SOLUCIÓN DE PROBLEMAS -----	48

## IT-CONTENUTO

· ISTRUZIONI IMPORTANTI DI SICUREZZA -----	49
· SICUREZZA DELLA BATTERIA -----	50
· SPECIFICHE -----	52
· GARANZIA -----	52
· ELENCO DEI PACCHETTI -----	53
· PANORAMICA DEL PRODOTTO -----	53
· MONTAGGIO E STOCCAGGIO -----	55
· UTILIZZO -----	56
· RICARICA -----	56
· PULIZIA E MANUTENZIONE -----	58
· RISOLUZIONE DEI PROBLEMI -----	60

Thanks for purchasing the A15/A17 vacuum cleaner. Please read this operating instruction attentively before you take the appliance in operation. It gives important notes for security, the use and maintenance of the appliance. If you have further questions, please contact our customer **Afterserviceaad@outlook.com**



## IMPORTANT SAFETY INSTRUCTIONS

### SAVE THESE INSTRUCTIONS.

To reduce the risk of fire, electric shock or injury:

- Before any use, be sure everyone using this vacuum reads and understands all safety instructions and other information contained in this manual.
- Save these instructions and review frequently prior to use and in instructing others.
- Instructions for compatible batteries and chargers are included for reference in this manual. Read all instruction manuals included with your battery pack or charger. Read all cautionary markings on the charger and battery pack. Consult the chart on page EN04 for compatibility of chargers and battery packs. When using this vacuum, basic safety precautions should always be followed including the following:

1. This appliance is not intended for use by persons (including children) with reduced physical, sensory or mental capabilities or lack of experience and knowledge, unless they have been given supervision or instruction concerning use of the appliance by a person responsible for their safety.
2. Do not leave appliance when battery fitted. Remove battery from appliance when long time not in use and before servicing.
3. Do not allow to be used as a toy. Close attention is necessary when used by or near children, pets or plants.
4. Use only as described in this manual. Use only manufacturer's recommended attachments.
5. Do not use with damaged battery. If appliance is not working as it should, has been dropped, damaged, left outdoors, or dropped into water, return it to a service center.
6. Do not handle battery or appliance with wet hands. Do not use outdoors or on wet surfaces. Do not clean any liquid including water to avoid motor damage.
7. Do not put any object into openings. Do not use with any opening blocked; keep free of dust, lint, hair, and anything that may reduce air flow.
8. Keep hair, loose clothing, fingers, and all parts of body away from openings and moving parts.
9. Turn off all controls before removing the battery pack.

10. Use extra care when cleaning on stairs.

11. Do not use without filters in place. Replace a damaged filter immediately.

12. Do not vacuum the following:

- Flammable liquid combustible liquids (kerosene, gasoline, solvents such as benzene, thinner, etc.)
- Hot substances that are burning or smoking (cigarettes, matches, incense sticks, candles, hot ashes), sparks and metal dust generated by cutting or grinding metal, etc.
- Flammable material (toner, paint, spray, etc.)
- Foam like carpet cleaning agent, etc. (they may cause explosion or fire)
- Explosive or pyrophoric substances (nitroglycerin, aluminum, magnesium, titanium, zinc, red phosphorus, yellow phosphorus, celluloid, etc. and their dust, gas or steam)
- Sharp objects (glass, cutlery, wood splinter, metal, stone, nail, razor, push pin, etc.)
- Solidifying and conductive fine powder (metal or carbon powder)
- Dehumidifier
- Large amount of powder (flour, fire extinguisher powder, etc.)
- Substances that cause toxic symptoms
- Aggressive chemicals (acid, leach, etc.)
- Liquid or damp garbage, including vomit and excreta
- Asbestos
- Pesticides

13. Prevent unintentional starting. Ensure the switch is in the off-position before connecting to battery pack, picking up or carrying the appliance. Carrying the appliance with your finger on the switch or energizing appliance that have the switch on invites accidents.

## BATTERY SAFETY

1. Disconnect the battery pack from the appliance before making any adjustments, changing accessories, or storing appliance. Such preventive safety measures reduce the risk of starting the appliance accidentally.

2. Recharge only with the charger specified by the manufacturer. A charger that is suitable for one type of battery pack may create a risk of fire when used with another battery pack.

3. Use appliances only with specifically designated battery packs. Use of any other battery packs may create a risk of injury and fire.

4. When battery pack is not in use, keep it away from other metal objects, like

paper clips, coins, keys, nails, screws or other small metal objects, that can make a connection from one terminal to another. Shorting the battery terminals together may cause burns or a fire.

5. Under abusive conditions, liquid may be ejected from the battery; avoid contact. If contact accidentally occurs, flush with water. If liquid contacts eyes, additionally seek medical help. Liquid ejected from the battery may cause irritation or burns.

6. Do not use a battery pack or appliance that is damaged or modified. Damaged or modified batteries may exhibit unpredictable behavior resulting in fire, explosion or risk of injury.

7. Follow all charging instructions and do not charge the battery pack or appliance outside of the temperature range specified in the instructions. Charging improperly or at temperatures outside of the specified range may damage the battery and increase the risk of fire.

8. Do not modify or attempt to repair the appliance or the battery pack except as indicated in the instructions for use and care.

9. Have servicing performed by a qualified repair person using only identical replacement parts. This will ensure that the safety of the product is maintained.

10. Do not expose a battery pack or appliance to fire or excessive temperature. Exposure to fire or temperature above 266°F(130°C) may cause explosion.

11. Do not charge or store the appliance outdoors or inside a car. Only charge, store or use the battery in a dry area where the temperature is higher than 39.2°F(4°C) but lower than 104°F(40°C). The charger is for indoor use only.

12. Do not expose to rain. Store indoors in a dry place and temperature is higher than 39.2°F(4°C) but lower than 104°F(40°C).

## Battery Disposal:



- The battery contains materials that are harmful to the environment and must be removed from the appliance before it is discarded.

- When removing the battery, the appliance must be power-off.

- Waste batteries should be handled properly. Do not put them into fire, water or soil.

- If the battery leakage touches the skin or clothing, flush with water immediately. o avoid skin injury and seek medical help.

## SPECIFICATIONS

<b>Model</b>	A15/A17
<b>Voltage</b>	DC 25.9V
<b>Battery</b>	Lithium-ion 2200mAh
<b>Charging Time</b>	4-5 hours
<b>Charging Input</b>	100-240V
<b>Power Adapter Output</b>	30V 500mA

\* Actual data may vary depends on tools selected.

## WARRANTY

If there is any problem or malfunction during use, please send your question and order number to our email.

We will provide you a good after-sales service within 24 hours.

**Email: Afterserviceaad@outlook.com**

## PACKAGE LIST

Part Name	Quantity
Main Body	1
Battery Pack	1
Telescopic Aluminum Tube	1
Electric Brush Head	1
Crevice Nozzle	1
Wall Bracket (with screws set)	1
2 in 1 Brush	1

Cleaning Tool	1
User Manual	1

## PRODUCT OVERVIEW

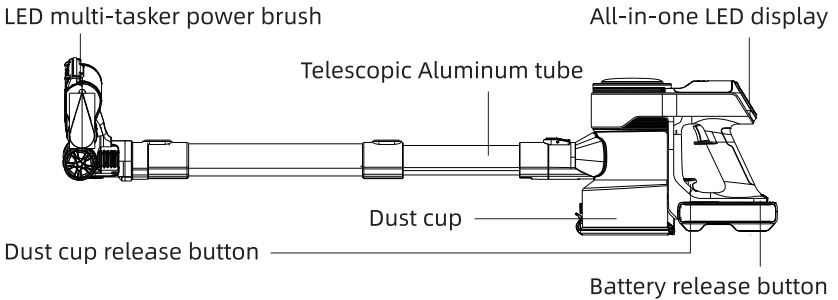

### Accessories:

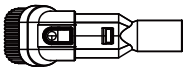

2 in 1 Brush

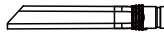

Crevice nozzle



Cleaning tool

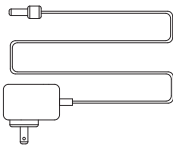

Charger

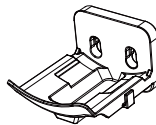

Wall bracket



## ALL-in-one LED display

Brush roll tangled

Battery indicator

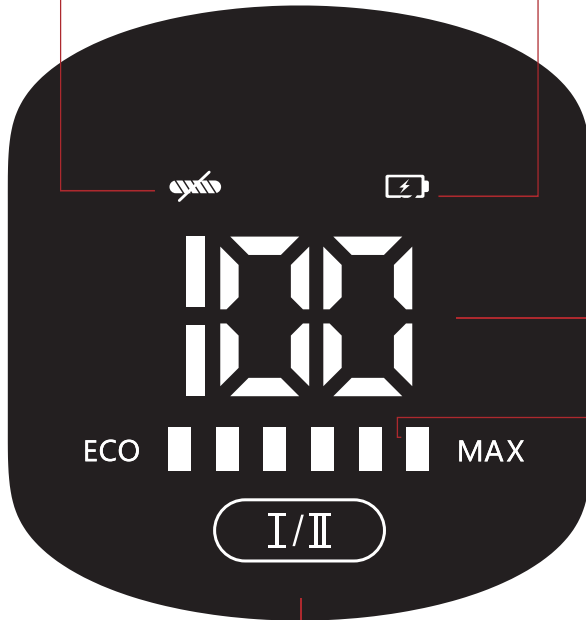

Battery level

Power indicator

Power control



Blinking: clean the brush roll.

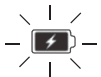

Blinking: battery low(Less than 10%) and please charge the battery.

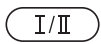

ECO,Max power.

Error Code:E1-E5,Please check "Trouble shooting".

## ASSEMBLY AND STORAGE

### Assembly:

Put the front hook of battery into the main body and press the back side to lock it. Press battery release button to unlock it.

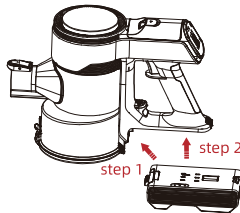

Insert the telescopic tube into the main body and make sure it is secure. Press the release button, the telescopic tube can be removed.

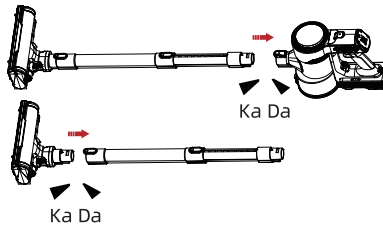

### Storage:

Install the wall bracket to the wall with the nails provided by Aiiobot. Note: The height from bottom of wall bracket to floor should be 40.2 inches (102cm). Put the appliance on the wall bracket.

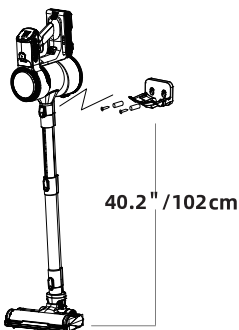

### ⚠ Warning:

Please make sure there is no gas water or electrical cables and wires behind the mounting area. To avoid the wall bracket dropping down, please make it must be installed firmly.

## USING

Press the main switch and Start to work.

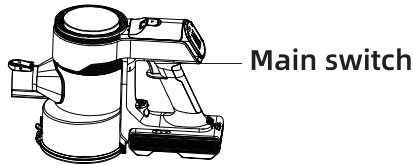

You can also choose a brush head according to your needs.

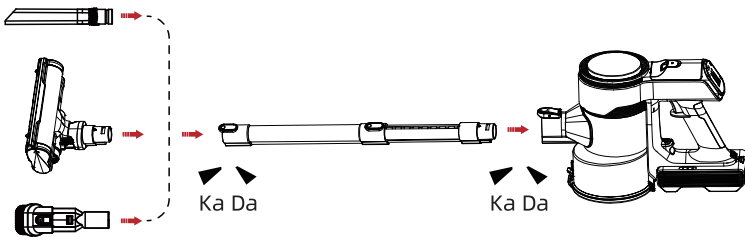

## CHARGING

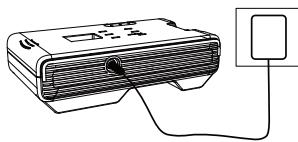
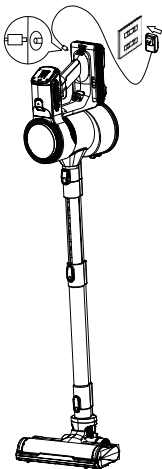

### Charging the battery:

Put the charger pin into Battery pack to charge the battery, or release battery pack to charge separately. Please charge the appliance for 3-4 hours before first time use.







**Note:**

Only charge, store or use the battery in a dry area where the temperature is higher than 39.2°F(4°C)but lower than 104°F(40°C).The charger is for indoor use only. It needs 4 hours for fully charge the battery if battery is cool. Recharge only with the charger specified by the manufacturer.For long storage, it is recommended to store a fully charged battery pack in a cool dry place out of the charger for optimal results.

**TIPS FOR MAINTAINING MAXIMUM BATTERY LIFE:**

1. Charge the battery before completely discharged. Always stop tool operation and charge the battery when you notice less tool power.
- 2.Never recharge a fully charged battery. Overcharging shortens the battery service life
- 3.Cool down the battery pack before charging it.

**Battery:**

On Work		Three solid white lights: Full charge.
		Two solid white lights:Medium charge.
		One solid white light:Low charge.
		One solid red light: Battery low(Less than 10%)and please charge the battery.
During Charging		Three white lights blinking successively: Charging.
		Lights off: Charging complete.
		One red light flashing: battery failure or wrong charger,please contact the customer service.

## CLEANING AND MAINTENANCE

In order to maintain appliance performance, clean the dust cup and filters every time after use. The HEPA filter is suggested to be washed every 2 weeks (air dry before installing back), to be replaced every 2 months. Otherwise, it will result in loss of suction.

### Cleaning the dust cup

Pull the dust cup cover and empty dust.

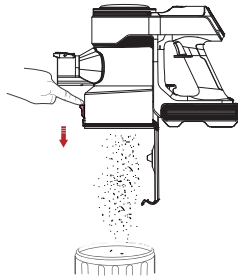

Press the release button and take the dust cup out. Pull out the HEPA filter and rotate the stainless steel filter out the dust cup.

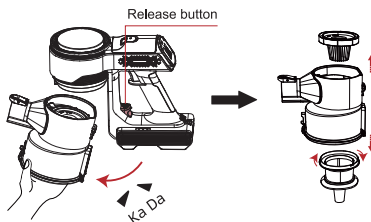

Clean the pre-filter and HEPA under cold running water, dry it thoroughly before reinstalling.

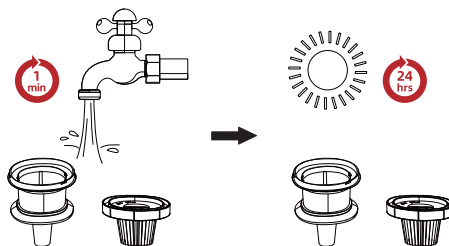

Rotate the stainless steel filter tightly from the bottom and put the HEPA filter above, then close the dust container cover. Insert the convex part into the concave part inside the dust cup to reinstall.

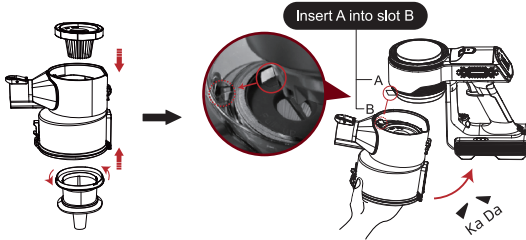

## Cleaning the brush

Unlock brush roller lock and take brush roller out.

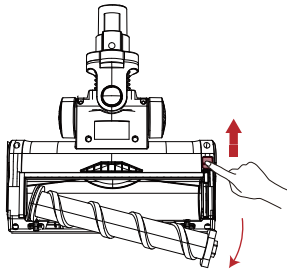

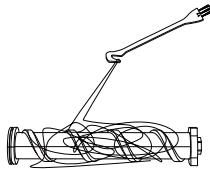

Remove the hair or debris around brush roller with cleaning tool.



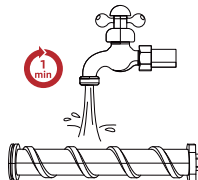

Clean the roller brush with/without water.



## TROUBLE SHOOTING

Problem	Possible reason	Advice
Appliance does not turn on	<ul style="list-style-type: none"> <li>- No power for the battery</li> <li>- Auto protection for battery overheating</li> <li>- Battery not fixed correctly</li> </ul>	<ul style="list-style-type: none"> <li>- Charge battery</li> <li>- Restart after cooling down the battery pack</li> <li>- Fix battery correctly</li> </ul>
Suction power is weaker	<ul style="list-style-type: none"> <li>- Dust full</li> <li>- Appliance is blocked (i.e.the hose,tools opening)</li> <li>- Pre-filter or HEPA is clogged</li> </ul>	<ul style="list-style-type: none"> <li>- Empty dust cup</li> <li>- Remove the blockage</li> <li>- Clean the filters</li> </ul>
Brush roller tangled indicator on(main body keep working while brush stops) 	Brush roller tangled	Clean the brush roller by cleaning tool
Battery indicator blinking 	Battery low (Less than 10%) and please charge the battery	Please charge the battery

Error code	Possible reason	Advice
E1 	Battery overheating	Dump the waste, clean filter
E2 	Wrong charger	Use original charger
E5	Main motor failure	Please contact service

Note: In any other case or if the advice explained above did not solve the problem, please contact us at **Afterserviceaad@outlook.com** for further support.

Vielen Dank für den Kauf des A15/A17 Staubsaugers . Bitte lesen Sie diese Anleitung aufmerksam durch, bevor Sie das Gerät in Betrieb nehmen. Es handelt um wichtige Hinweise für die Sicherheit, den Gebrauch und die Wartung des Geräts. Wenn Sie weitere Fragen haben, wenden Sie sich bitte an unseren Kundendienst **Afterserviceaad@outlook.com**



## **WICHTIGE SICHERHEITSHINWEISE**

### **Speichern Sie diese Anweisungen.**

Um die Gefahr von Bränden, Stromschlägen oder Verletzungen zu vermeiden:

- Vergewissern Sie sich, dass alle Personen, die diesen Staubsauger benutzen, alle Sicherheitshinweise und andere Informationen in diesem Handbuch gelesen und verstanden haben.
- Merken Sie sich diese Anleitung und lesen Sie sie vor dem Gebrauch und bei der Unterweisung anderer Personen häufig durch.
- Anleitungen für kompatible Akkus und Ladegeräte sind als Referenz in diesem Handbuch enthalten. Lesen Sie alle Anleitungen, die Ihrem Akku oder Ladegerät beiliegen. Lesen Sie alle Warnhinweise auf dem Ladegerät und dem Akkupack. Die Kompatibilität von Ladegeräten und Akkus finden Sie auf Seite DE16 dieses Handbuchs. Wenn Sie diesen Staubsauger verwenden, sollten Sie immer die folgenden grundlegenden Sicherheitsvorkehrungen treffen:

1. Dieses Gerät ist nicht dafür bestimmt, durch Personen (einschließlich Kinder) mit eingeschränkten physischen, sensorischen oder geistigen Fähigkeiten oder mangels Erfahrung und Wissen benutzt zu werden, es sei denn, sie werden durch eine für ihre Sicherheit zuständige Person beaufsichtigt oder erhielten ihre Anweisungen, wie das Gerät zu benutzen.
2. Nicht das Gerät verlassen, wenn die Batterie eingesetzt ist. Vor dem Reperatur oder wenn er lange Zeit nicht benutzt wird, nehmen Sie die Batterie aus.
3. Nicht als Spielzeug verwenden. Bei Verwendung in der Nähe von Kindern, Haustieren oder Pflanzen ist besondere Vorsicht geboten.
4. Verwenden Sie das Gerät nur wie in diesem Handbuch beschrieben. Verwenden Sie nur die vom Hersteller empfohlenen Anbaugeräte.
5. Nicht mit beschädigter Batterie verwenden. Wenn das Gerät nicht ordnungsgemäß funktioniert, wenn es heruntergefallen ist, beschädigt wurde, im Freien steht oder ins Wasser gefallen ist, bringen Sie es zu einem Kundendienstzentrum.
6. Nicht mit nassen Händen den Akku oder das Gerät anfassen. Nicht im Freien oder auf nassen Oberflächen verwenden. Reinigen Sie das Gerät nicht mit Flüssigkeiten, auch nicht mit Wasser, um Motorschäden zu vermeiden.



7. Nicht Gegenstände in die Öffnung stecken. Verwenden Sie das Gerät nicht, wenn eine Öffnung blockiert ist; Halten Sie das Gerät frei von Staub, Flusen, Haaren und allem, was den Luftstrom beeinträchtigen könnte.

8. Halten Sie Haare, lose Kleidung, Finger und alle Körperteile von den Öffnungen.

9. Schalten Sie vor dem Entfernen des Akkus alle Bedienelemente aus.

10. Seien Sie bei der Reinigung auf Treppen besonders vorsichtig.

11. Nicht ohne Filter verwenden. Tauschen Sie beschädigte Filter sofort aus.

12. Nicht die Folgendes absaugen:

- Entflammbare, brennbare Flüssigkeiten (Kerosin, Benzin, Lösungsmittel wie Benzin, Verdüner, usw.)

- Heiße, brennende oder rauchende Substanzen (Zigaretten, Streichhölzer, Räucherstäbchen, Kerzen, heiße Asche), Funken und Metallstaub, der beim Schneiden oder Schleifen von Metall entsteht, usw.

- Entflammbares Material (Toner, Farbe, Spray, etc.)

- Schäume wie Teppichreinigungsmittel usw. (sie können Explosionen oder Brände verursachen)

- Explosive oder pyrophore Stoffe (Nitroglycerin, Aluminium, Magnesium, Titan, Zink, roter Phosphor, gelber Phosphor, Zelluloid usw. und deren Staub, Gas oder Dampf)

- Scharfe Gegenstände (Glas, Besteck, Holzsplitter, Metall, Stein, Nagel, Rasierklinge, Stecknadel usw.)

- Erstarrendes und leitfähiges feines Pulver (Metall- oder Kohlenstoffpulver)

- Trocknungsmittel

- Große Mengen an Pulver (Mehl, Feuerlöschpulver usw.)

- Stoffe, die toxische Symptome verursachen

- Aggressive Chemikalien (Säure, Lauge, etc.)

- Flüssige oder feuchte Abfälle, einschließlich Erbrochenem und Ausscheidungen

- Asbest

- Pestizide

13. Verhindern Sie ein unbeabsichtigtes Starten. Vergewissern Sie sich, dass der Schalter in der Aus-Stellung ist, bevor Sie den Akku anschließen, das Gerät in die Hand nehmen oder tragen. Das Tragen des Geräts mit dem Finger auf dem Schalter oder das Einschalten des Geräts mit eingeschaltetem Schalter lädt zu Unfällen ein.

## SICHERHEIT DER BATTERIE

1. Trennen Sie den Akku vom Gerät, bevor Sie Einstellungen vornehmen, Zubehörteile wechseln oder das Gerät lagern. Diese vorbeugenden Sicherheitsmaßnahmen verringern das Risiko eines unbeabsichtigten Starts des Geräts.

2. Laden Sie nur mit dem vom Hersteller angegebenen Ladegerät auf. Ein Ladegerät, das für einen Akkutyp geeignet ist, kann bei Verwendung mit einem anderen Akkutyp zu einer Brandgefahr führen.

3. Verwenden Sie das Gerät nur mit den speziell dafür vorgesehenen Akkus. Die Verwendung von anderen Akkus besteht Verletzungs- und Brandgefahr.

4. Wenn der Akku nicht in Gebrauch ist, halten Sie ihn von anderen Metallgegenständen, wie Büroklammern, Münzen, Schlüsseln, Nägeln, Schrauben oder anderen kleinen Metallgegenständen fern, die eine Verbindung von einem Pol zum anderen herstellen können. Das Kurzschließen der Batteriepole kann zu Verbrennungen oder einem Brand führen.

5. Unter ungünstigen Bedingungen kann Flüssigkeit aus dem Akku austreten; vermeiden Sie das Berühren. Bei versehentlichem Berühren, bitte sofort mit Wasser spülen. Wenn die Flüssigkeit in die Augen gelangt, suchen Sie zusätzlich ärztliche Hilfe auf. Flüssigkeit, die aus der Batterie austritt, kann Reizungen oder Verbrennungen verursachen.

6. Verwenden Sie keine beschädigten oder modifizierten Akkus oder Geräte. Mit beschädigten oder modifizierten Akkus kann ein unvorhersehbares Verhalten auftreten, was zu Feuer, Explosion oder Verletzungsgefahr führen kann.

7. Befolgen Sie alle Ladeanweisungen und laden Sie den Akku oder das Gerät nicht außerhalb des in den Anweisungen angegebenen Temperaturbereichs. Unsachgemäßes Laden oder Laden bei Temperaturen außerhalb des angegebenen Bereichs kann den Akku beschädigen und die Brandgefahr erhöhen.

8. Verändern Sie das Gerät oder den Akku nicht und versuchen Sie nicht, ihn zu reparieren, es sei denn, dies ist in der Gebrauchs- und Pflegeanleitung angegeben.

9. Lassen Sie die Wartung von einem qualifizierten Reparatur durchführen, der nur identische Ersatzteile verwendet. Dadurch wird sichergestellt, dass die Sicherheit des Produkts erhalten bleibt.

10. Setzen Sie den Akku oder das Gerät keinem Feuer oder überhöhten Temperaturen aus; Feuer oder Temperaturen über 266°F(130°C) können zu einer Explosion führen.

11. Laden oder lagern Sie das Gerät nicht im Freien oder in einem Auto. Laden, lagern oder verwenden Sie den Akku nur an einem trockenen Ort, an dem die Temperatur höher als 39,2°F(4°C), aber niedriger als 104°F(40°C) ist. Das Ladegerät ist nur für den Gebrauch in Innenräumen geeignet.

12. Setzen Sie es nicht dem Regen aus. Lagern Sie es in Innenräumen an einem trockenen Ort, an dem die Temperatur höher als 39,2°F(4°C), aber niedriger als 104°F(40°C) ist.

## **Batterie-Entsorgung:**

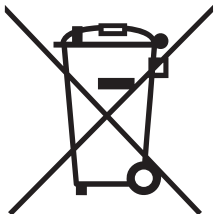

- Die Batterie enthält umweltgefährdende Materialien und muss vor der Entsorgung aus dem Gerät entfernt werden.
- Wenn Sie die Batterie herausnehmen, muss das Gerät ausgeschaltet sein.
- Altbatterien müssen ordnungsgemäß behandelt werden. Werfen Sie sie nicht ins Feuer, ins Wasser oder in den Boden.
- Wenn die Batterie mit der Haut oder der Kleidung in Berührung kommt, spülen Sie sie sofort mit Wasser aus. Vermeiden Sie Hautverletzungen und suchen Sie einen Arzt auf.

## SPEZIFIKATIONEN

<b>Modell</b>	A15/A17
<b>Spannung</b>	DC 25.9V
<b>Batterie</b>	Lithium-ion 2200mAh
<b>Aufladezeit</b>	4-5 Stdn
<b>Ladung Eingang</b>	100-240V
<b>Netzteil-Ausgang</b>	30V 500mA

\* Die tatsächlichen Daten können je nach ausgewähltem Werkzeug variieren.

## GARANTIE

Wenn es irgendein Problem oder eine Fehlfunktion während des Gebrauchs gibt, senden Sie bitte Ihre Frage und Bestellnummer an unsere E-Mail. Wir bieten Ihnen einen guten Kundendienst innerhalb von 24 Stunden an.

**Email: Afterserviceaad@outlook.com**

## LISTE DER PAKETE

Name	Quantität
Hauptteil	1
Akku-Pack	1
Aluminium-Teleskoprohr	1
Elektrischer Bürstenkopf	1
Fugendüse	1
Wandhalterung (mit Schraubensatz)	1
2-in-1 Bürste	1
Reinigungswerkzeug	1
Benutzerhandbuch	1

## PRODUKTÜBERSICHT

LED-Multitasking-Power-Bürste

All-in-One-LED-Anzeige

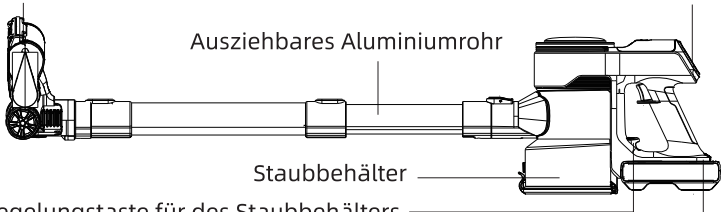

Entriegelungstaste für des Staubbehälters

Entriegelungstaste für des Batterie

### Zubehör:

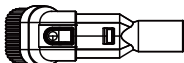

2-in-1 Bürste

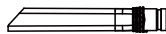

Fugendüse



Reinigungswerkzeug

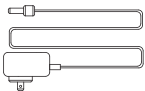

Ladegerät

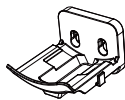

Wandhalterung

## All-in-One LED-Anzeige

Bürstenrolle verwickelt

Batterieanzeige

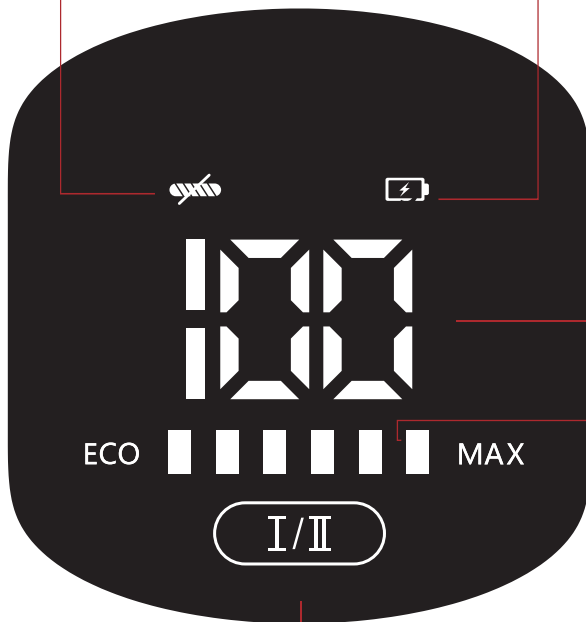

Batteriestand

Betriebsanzeige

ECO

MAX

I/II

Power Kontrolle



Blinkend: Reinigen Sie die Bürstenrolle.



Blinkend: Batterie schwach (weniger als 10%)  
und bitte laden Sie die Batterie auf.

I/II

ECO, maximale Leistung.  
Fehlercode: E1-E5, Bitte überprüfen Sie "Fehlersuche".

## MONTAGE UND LAGERUNG

### Montage:

Stecken Sie den vorderen Haken des Akkus in das Gehäuse und drücken Sie die Rückseite, um ihn zu verriegeln, und drücken Sie den Entriegelungsknopf, um ihn zu entriegeln.

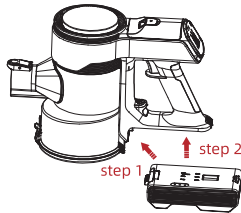

Stecken Sie das Teleskoprohr in das Hauptgehäuse und vergewissern Sie sich, dass es fest sitzt. Drücken Sie den Entriegelungsknopf, um das Teleskoprohr zu entfernen.

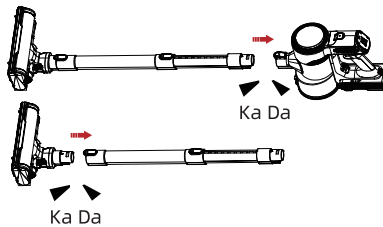

### Lagerung:

Befestigen Sie die Wandhalterung mit den von AiiBot bereitgestellten Nägeln an der Wand. Hinweis: Die Höhe von der Unterseite der Wandhalterung bis zum Boden sollte 102 cm (40,2 Zoll) betragen. Setzen Sie das Gerät auf die Wandhalterung.

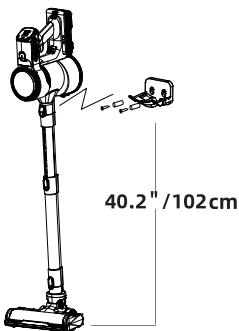

### ⚠ Achtung!

Vergewissern Sie sich, dass sich hinter dem Montagebereich keine Gas-, Wasser- oder Stromkabel und -drähte befinden. Um zu verhindern, dass die Wandhalterung herunterfällt, muss sie fest installiert werden.

## VERWENDUNG

Drücken Sie den Haupttaste ON/OFF um mit der Arbeit zu beginnen.



Sie können auch einen Bürstenkopf nach Ihren Bedürfnissen wählen.

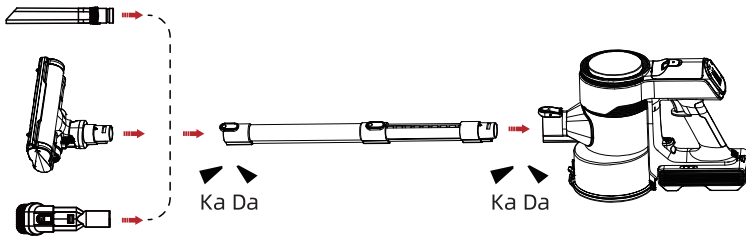

## AUFLADEN

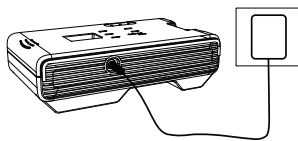
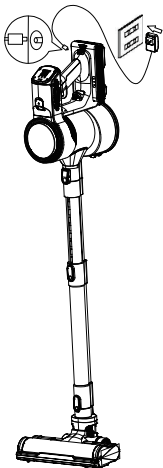

### Aufladen des Akkus:

Stecken Sie den Ladestift in den Akkupack, um den Akku zu laden, oder lassen Sie den Akkupack los, um ihn separat zu laden.

Bitte laden Sie das Gerät vor dem ersten Gebrauch 3-4 Stunden lang auf.







## Anmerkung:

Laden, lagern oder verwenden Sie den Akku nur in einem trockenen Bereich, in dem die Temperatur höher als 39,2°F(4°C), aber niedriger als 104°F(40°C) ist. Das Ladegerät ist nur für den Innenbereich geeignet. Es dauert 4 Stunden, bis der Akku vollständig aufgeladen ist, wenn der Akku kühl ist. Für eine lange Lagerung wird empfohlen, einen vollständig geladenen Akku an einem kühlen, trockenen Ort außerhalb des Ladegeräts aufzubewahren, um optimale Ergebnisse zu erzielen.

## Tipps zur Aufrechterhaltung der maximalen Batterielebensdauer

1. Laden Sie den Akku auf, bevor er vollständig entladen ist. Stellen Sie den Betrieb des Werkzeugs immer dann ein und laden Sie den Akku auf, wenn Sie eine geringere Leistung des Werkzeugs feststellen.
2. Laden Sie niemals einen vollständig geladenen Akku auf. Eine Überladung verkürzt die Lebensdauer des Akkus.
3. Kühlen Sie den Akku ab, bevor Sie ihn aufladen.

## Batterie

Auf der Arbeit		Drei weiße Dauerleuchten: Volle Ladung.
		Zwei weiße Dauerleuchten: Mittlere Ladung.
		Ein weißes Dauerlicht: Geringe Ladung.
		Ein rotes Dauerlicht: Batterie schwach (weniger als 10%) und bitte laden Sie die Batterie.
Während des Aufladens		Drei weiße Lichter blinken nacheinander: Aufladen.
		Lichter aus: Der Ladevorgang ist abgeschlossen.
		Ein rotes Licht blinkt: Batterieausfall oder falsches Ladegerät, bitte kontaktieren Sie den Kundendienst.



## REINIGUNG UND PFLEGE

Um die Leistung des Geräts zu erhalten, reinigen Sie den Staubbehälter und die Filter jedes Mal nach dem Gebrauch. Der HEPA-Filter sollte alle 2 Wochen gewaschen werden (an der Luft trocknen lassen, bevor er wieder eingesetzt wird) und alle 2 Monate ausgetauscht werden. Andernfalls kommt es zu einem Verlust der Saugkraft.

### Reinigen des Staubbehälters

Ziehen Sie die Abdeckung des Staubbehälters ab und entleeren Sie den Staub.

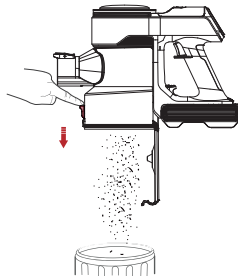

Drücken Sie die Entriegelungstaste und nehmen Sie den Staubbehälter heraus, ziehen Sie den HEPA-Filter heraus und drehen Sie den Edelstahlfilter aus dem Staubbehälter.

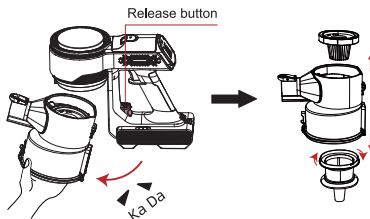

Reinigen Sie den Vorfilter und den HEPA-Filter unter fließendem kaltem Wasser und trocknen Sie ihn vor dem Wiedereinbau gründlich ab.

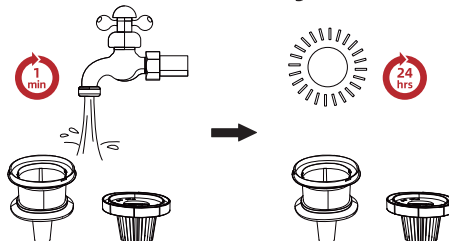

Drehen Sie den Edelstahlfilter fest von unten und setzen Sie den HEPA-Filter darüber, dann schließen Sie den Staubbehälterdeckel. setzen Sie den konvexen Teil in den konkaven Teil im Inneren des Staubbechers, um wieder zu installieren.

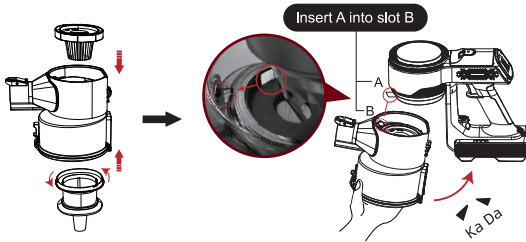

## Reinigen der Bürste

Verriegelung der Walzenbürsten lösen und Walzenbürsten herausnehmen.

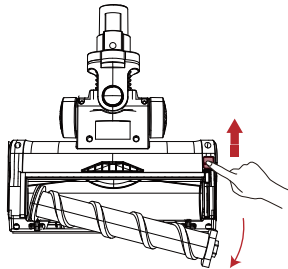

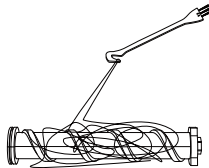

Entfernen Sie die Haare oder den Schmutz um die Bürstenwalze mit dem Reinigungswerkzeug.



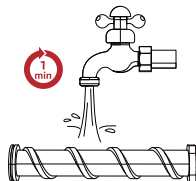

Reinigen Sie die Walzenbürste mit/ohne Wasser.



## FEHLERSUCHE

Problem	Möglicher Grund	Beratung
Das Gerät lässt sich nicht einschalten	<ul style="list-style-type: none"> <li>- Niedrige Batterieleistung</li> <li>- Automatischer Schutz bei Überhitzung der Batterie</li> <li>- Batterie nicht korrekt befestigt</li> </ul>	<ul style="list-style-type: none"> <li>- Akku aufladen</li> <li>- Neustart nach Abkühlung des Akkupacks</li> <li>- Akku richtig einsetzen</li> </ul>
Die Saugkraft ist schwächer	<ul style="list-style-type: none"> <li>- Staubbehälter voll</li> <li>- Gerät ist verstopft (z.B. Schlauch, Werkzeugöffnung)</li> <li>- Vorfilter/HEPA ist verstopft</li> </ul>	<ul style="list-style-type: none"> <li>- Staubbehälter entleeren</li> <li>- Die Verstopfung beseitigen</li> <li>- Reinigen Sie die Filter</li> </ul>
Anzeige für verhedderte Bürstenwalze (Hauptkörper arbeitet weiter, während sie anhält) 	Bürstenwalze verheddert	Reinigen Sie die Bürstenwalze mit dem Reinigungswerkzeug
Batterieanzeige blinkt 	Batterie schwach (weniger als 10%) und bitte laden Sie die Batterie auf	Bitte laden Sie den Akku auf

Fehlercode	Möglicher Grund	Beratung
E1 	Überhitzung der Batterie	Abfall entsorgen, Filter reinigen
E2 	Falsches Ladegerät	Verwenden Sie das Original-Ladegerät
E5	Ausfall des Hauptmotors	Bitte kontaktieren Sie den Service

Hinweis: In allen anderen Fällen oder wenn die oben erläuterten Ratschläge das Problem nicht gelöst haben, wenden Sie sich bitte an uns **Afterserviceaad@outlook.com** für weitere Unterstützung.

Merci d'avoir acheté l'aspirateur-balai A15/A17. Veuillez lire attentivement ce mode d'emploi avant de mettre l'appareil en service. Il donne des notes importantes pour la sécurité, l'utilisation et l'entretien de l'appareil. Si vous avez d'autres questions, veuillez contacter notre service client **Afterserviceaad@outlook.com**.

## **CONSIGNES DE SÉCURITÉ IMPORTANTES**

### **VEUILLEZ CONSERVER CES INSTRUCTIONS.**

Pour réduire les risques d'incendie, d'électrocution ou de blessure :

- Avant toute utilisation, assurez-vous que toutes les personnes utilisant cet aspirateur lisent et comprennent toutes les consignes de sécurité et autres informations contenues dans ce manuel.

- Conservez ces instructions et revoyez-les fréquemment avant de les utiliser et en informant les autres.

- Les instructions pour les batteries et les chargeurs compatibles sont incluses pour référence dans ce manuel. Lisez tous les manuels d'instructions inclus avec votre batterie ou votre chargeur. Lisez toutes les avertissements sur le chargeur et la batterie. Consultez le tableau sur la page FR28 compatibilité des chargeurs et des batteries. Lors de l'utilisation de cet aspirateur, des précautions de sécurité doivent toujours être suivies, notamment :

1. Cet appareil ne doit pas être utilisé par des personnes (y compris les enfants) ayant des capacités physiques, sensorielles ou mentales réduites ou un manque d'expérience et de connaissances, à moins qu'elles n'aient reçu une supervision ou des instructions concernant l'utilisation de l'appareil par une personne responsable de leur sécurité.

2. Ne laissez pas l'appareil lorsque la batterie est installée. Veuillez retirer la batterie de l'appareil si vous ne l'utilisez pas pendant une longue période et avant l'entretien.

3. Ne pas utiliser comme jouet. Une attention particulière est nécessaire lorsqu'il est utilisé à proximité d'enfants, d'animaux domestiques ou de plantes.

4. Utilisez uniquement comme décrit dans ce manuel. Utilisez uniquement les accessoires recommandés par le fabricant.

5. Ne pas utiliser avec une batterie endommagée. Si l'appareil est tombé, endommagé, laissé à l'extérieur ou tombé dans l'eau et ne fonctionne pas correctement, renvoyez-le au centre de service.

6. Ne utilisez pas la batterie ou l'appareil avec les mains mouillées. Ne pas utiliser à l'extérieur ou sur des surfaces mouillées. Ne nettoyez aucun liquide, y compris de l'eau, pour éviter d'endommager le moteur.

7. Ne placez aucun objet dans les ouvertures. Ne pas utiliser avec une ouverture bloquée. Garder à l'abri de la poussière, des peluches, des cheveux et de tout ce qui pourrait réduire le débit d'air.

8. Gardez les cheveux, les vêtements amples, les doigts et toutes les parties du corps éloignés des ouvertures et pièces mobiles.

9. Éteignez toutes les commandes avant de retirer la batterie.

10. Faites attention lorsque vous nettoyez dans les escaliers.

11. Ne pas utiliser sans filtres en place. Remplacez immédiatement un filtre endommagé.

12. N'aspirez pas les éléments suivants :

- Les liquides combustibles liquides inflammables (kérosène, essence, solvants tels que benzine, diluant, etc.)

- Substances chaudes qui brûlent ou fument (cigarettes, allumettes, bâtons d'encens, bougies, cendres chaudes), étincelles et poussières métalliques générées par la coupe ou le meulage du métal, etc.

- Matériel inflammable (toner, peinture, spray, etc.)

- Mousse comme un nettoyant pour tapis, etc. (ils peuvent provoquer une explosion ou un incendie)

- Substances explosives ou pyrophoriques (nitroglycérine, aluminium, magnésium, titane, zinc, phosphore rouge, phosphore jaune, celluloïd, etc. et leurs poussières, gaz ou vapeur )

- Objets pointus(verre,couverts,éclat de bois,métal,pierre,clou,rasoir,punaise,etc.)

- Poudre solidifiante et conductrice (poudre de métal ou de carbone)

- Déshumidificateur

- Grande quantité de poudre (farine, poudre d'extincteur, etc.)

- Substances provoquant des symptômes toxiques

- Produits chimiques agressifs (acide, lixiviation, etc.)

- Déchets liquides ou humides, y compris les vomissures et les excréments

- Amiante

- Pesticides

13. Empêchez tout démarrage involontaire. Assurez-vous que l'interrupteur est en position d'arrêt avant de brancher la batterie, de prendre ou de transporter l'appareil. Le transport de l'appareil avec votre doigt sur l'interrupteur ou l'alimentation de l'appareil dont l'interrupteur est activé peut provoquer des accidents.

## SÉCURITÉ DE LA BATTERIE

1. Débranchez la batterie de l'appareil avant d'effectuer tout réglage, de changer d'accessoire ou de ranger l'appareil. Ces mesures de sécurité préventives réduisent le risque de démarrage accidentel de l'appareil.

2. Rechargez uniquement avec le chargeur spécifié par le fabricant. Un chargeur adapté à un type de batterie peut créer un risque d'incendie lorsqu'il est utilisé avec une autre batterie.
3. N'utilisez les appareils qu'avec des blocs-piles spécifiquement désignés. L'utilisation de n'importe quel d'autres batteries peuvent créer un risque de blessure et d'incendie.
4. Lorsque la batterie n'est pas utilisée, éloignez-la des autres objets métalliques, tels que des trombones, des pièces de monnaie, des clés, des clous, des vis ou d'autres petits objets métalliques pouvant établir une connexion d'une électrode à une autre. Un court-circuit entre les électrodes de la batterie peut provoquer des brûlures ou un incendie.
5. Dans des conditions abusives, du liquide peut être éjecté de la batterie ; éviter les contacts. En cas de contact accidentel, rincer à l'eau. Si le liquide entre en contact avec les yeux, consultez également un médecin. Le liquide éjecté de la batterie peut provoquer des irritations ou des brûlures.
6. N'utilisez pas une batterie ou un appareil endommagé ou modifié. Les batteries endommagées ou modifiées peuvent présenter un comportement imprévisible entraînant un incendie, une explosion ou un risque de blessure.
7. Suivez toutes les instructions de charge et ne chargez pas la batterie ou l'appareil en dehors de la plage de température spécifiée dans les instructions. Une charge incorrecte ou à des températures en dehors de la plage spécifiée peut endommager la batterie et augmenter le risque d'incendie.
8. Ne modifiez pas ou n'essayez pas de réparer l'appareil ou la batterie sauf comme indiqué dans les instructions d'utilisation.
9. Faites effectuer l'entretien par un réparateur qualifié en utilisant uniquement des pièces de rechange identiques afin de garantir la sécurité du produit.
10. N'exposez pas une batterie ou un appareil au feu ou à une température excessive. L'exposition au feu ou à une température supérieure à 266 °F (130 °C) peut provoquer une explosion.
11. Ne chargez pas et ne stockez pas l'appareil à l'extérieur ou à l'intérieur d'une voiture. Chargez, stockez ou utilisez uniquement la batterie dans un endroit sec où la température est supérieure à 39,2 °F (4 °C) mais inférieure à 104 °F (40 °C). Le chargeur est destiné à une utilisation en intérieur uniquement.
12. Ne pas exposer à la pluie. Stocker à l'intérieur dans un endroit sec et à une température supérieure à 39,2 °F (4 °C) mais inférieure à 104 °F (40 °C).

## Élimination de la batterie :



- La batterie usagée doit être éliminée correctement. Ne la jetez pas dans le feu, l'eau ou le sol.
- Lorsque vous retirez la batterie, l'appareil doit être éteint.
- Les piles usagées doivent être manipulées correctement. Ne les jetez pas dans le feu, l'eau ou le sol.
- Si la fuite de la batterie touche la peau ou les vêtements, rincez immédiatement à l'eau, évitez les blessures cutanées et consultez un médecin.



## CARACTÉRISTIQUES

<b>Model</b>	A15/A17
<b>Voltage</b>	DC 25.9V
<b>Batterie</b>	Batterie au lithium 2200mAh
<b>Durée du chargement</b>	4-5 heures
<b>Voltage du chargement</b>	100-240V
<b>Sortie adaptateur secteur</b>	30V 500mA

\* Les données réelles peuvent varier en fonction des outils sélectionnés.

## GARANTIE

En cas de problème ou de dysfonctionnement lors de l'utilisation, veuillez envoyer votre question et commander.numéro à notre e-mail.

Nous vous fournirons un bon service après-vente dans les 24 heures.

**Email: Afterserviceaad@outlook.com**

## INCLUS DE COLIS

Nom de la pièce	Quantité
Corps principal	1
Pack de batterie	1
Tube télescopique en aluminium	1
Tête de brosse électrique	1
Suceur plat	1
Support mural (avec jeu de vis)	1
Brosse à épousseter 2 en 1	1
Outil de nettoyage	1
Manuel d'instructions	1

## PRÉSENTATION DU PRODUIT

Brosse électrique multifonction LED

Affichage LED tout-en-un

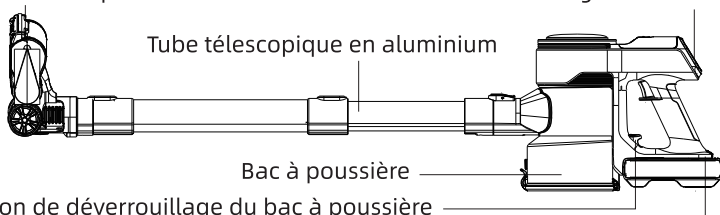

### Accessoire:

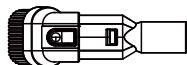

Brosse à épousseter 2 en 1



Suceur plat



Outil de nettoyage

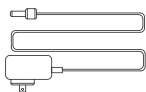

Chargeur

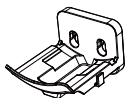

Support mural



## Affichage LED tout-en-un

Rouleau de brosse emmêlé

Indicateur de batterie

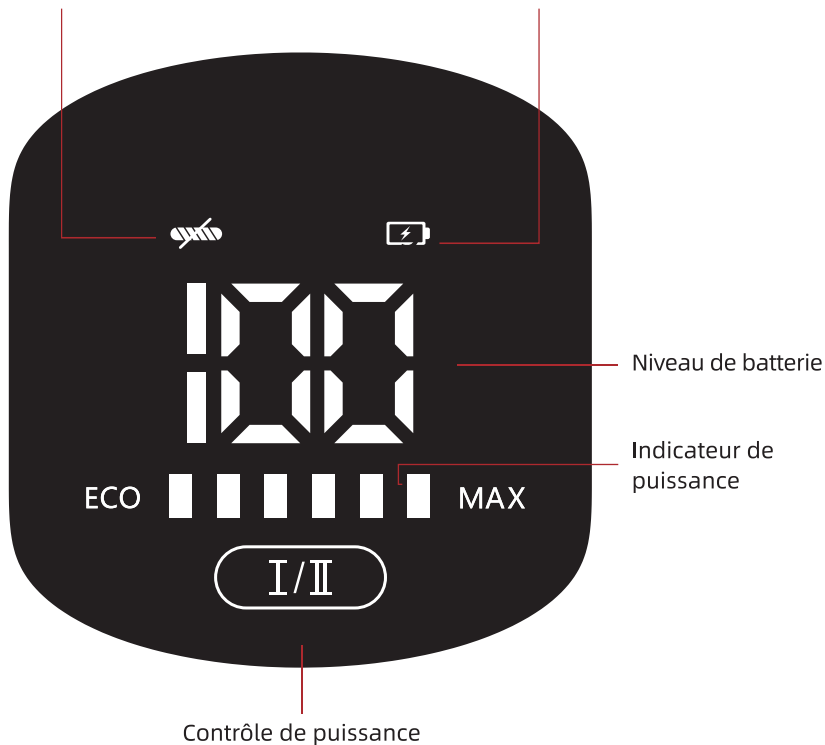

Clignotant : nettoyez la brosse.



Clignotant : batterie faible (moins de 10 %) et veuillez charger la batterie.

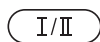

ÉCO, puissance maximale.

Code d'erreur : E1-E5, veuillez vérifier « Dépannage ».

## ASSEMBLAGE ET STOCKAGE

### Assemblage:

Insérez le crochet avant de la batterie dans le corps, appuyez sur l'arrière pour verrouiller et appuyez sur le bouton de déverrouillage de la batterie pour déverrouiller.

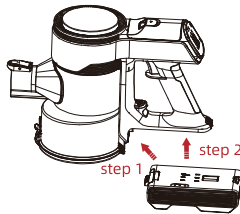

Insérez le tube télescopique dans le corps principal et assurez-vous qu'il est bien fixé. Appuyez sur le bouton de déverrouillage, le tube télescopique peut être sorti.

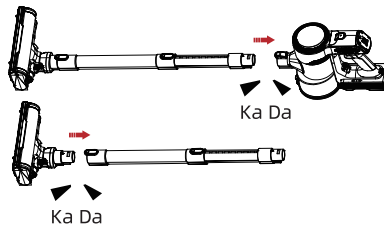

### Stockage:

Installez le support mural au mur avec les clous fournis par Aiibot. Remarque : la hauteur entre le bas du support mural et le sol doit être de 40,2 pouces (102 cm). Placez l'appareil sur le support mural.

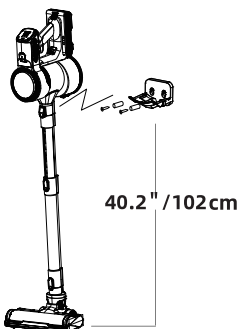

### ⚠ Attention:

Veillez vous assurer qu'il n'y a pas d'eau de gaz ou de câbles et fils électriques derrière la zone de montage. Pour éviter que le support mural ne tombe, veuillez vous assurer qu'il doit être installé fermement.

## UTILISATION

Appuyez sur l'interrupteur principal et commencez à travailler.

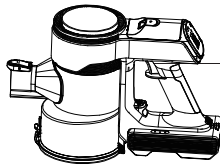

**INTERRUPTEUR PRINCIPAL**

Vous pouvez également choisir une tête de brosse en fonction de vos besoins.

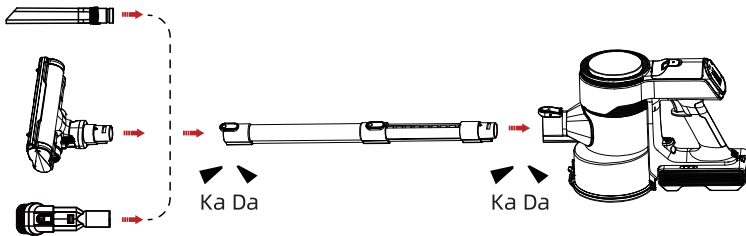

## MISE EN CHARGE

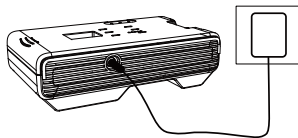
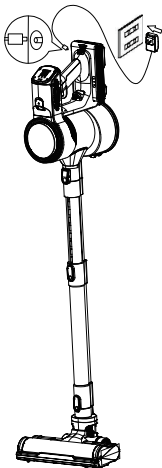

### Charge de la batterie:

Placez le connecteur de charge dans le pack de batterie pour charger ou détachez le pack de batterie pour les charger séparément.

Veuillez charger l'appareil pendant 3 à 4 heures avant la première utilisation.







## Remarque:

L'appareil ne peut que chargé, rangé et utilisé dans un endroit sec avec des températures supérieures à 39,2 °F (4 °C) mais inférieures à 104 °F (40 °C). Le chargeur ne peut être utilisé qu'à l'intérieur. Il faut 4 heures pour charger complètement la batterie si la batterie est froide. Rechargez uniquement avec le chargeur spécifié par le fabricant. Pour un stockage à long terme, il est recommandé de sortir le pack de batterie de chargeur après complètement chargée et le stocker dans un endroit frais et sec pour de meilleurs résultats.

## Conseils pour maintenir la durée de vie maximale de la batterie:

1. Chargez la batterie avant qu'elle ne soit complètement déchargée. Arrêtez toujours l'outil de fonctionnement et chargez la batterie lorsque vous remarquez une baisse de puissance de l'outil.
2. Ne rechargez jamais une batterie complètement chargée. La surcharge va raccourcir la durée de vie de la batterie
3. Refroidissez la batterie avant de la charger.

## Batterie:

En fonction- nement		Trois voyants blancs fixes: charge complète.
		Deux voyants blancs fixes: charge moyenne.
		Un voyant blanc fixe: faible charge.
		Un voyant rouge fixe : batterie faible (moins de 10 %) et veuillez charger la batterie.
En charge		Trois voyants blancs clignotant : En charge.
		Voyant éteint: charge terminée.
		Un voyant rouge clignotant : panne de batterie ou mauvais chargeur, veuillez contacter le service client.

## NETTOYAGE ET ENTRETIEN

Après avoir utilisé chaque fois, il faut nettoyer le sac à poussière et les filtres pour maintenir les performances de l'aspirateur. Nous vous suggérons de laver le filtre HEPA toutes les 2 semaines ( sec pour réinstaller ) et de remplacer le filtre HEPA tous les 2 mois. Sinon, l'aspiration baissera.

### Nettoyer le bac à poussière

Tirez le couvercle du bac à poussière et videz la poussière.

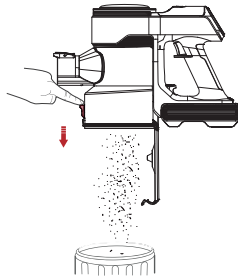

Appuyez sur le bouton de déverrouillage et retirez le bac à poussière. Retirez le filtre HEPA et faites pivoter le filtre en acier inoxydable hors du bac à poussière.

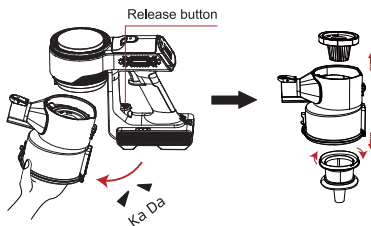

Nettoyez le pré-filtre et HEPA à l'eau courante froide, sechez-le soigneusement avant de le réinstaller.

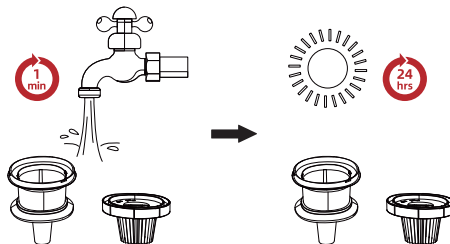

Faites pivoter fermement le filtre en acier inoxydable par le bas et placez le filtre HEPA au-dessus, puis fermez le couvercle du bac à poussière. Insérez la partie convexe dans la partie concave à l'intérieur du bac à poussière pour le réinstaller.

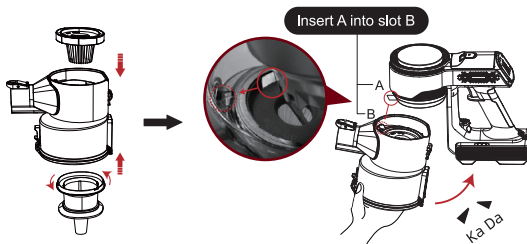

## Nettoyer la brosse

Déverrouillez la serrure de la brosse et sortir la brosse.

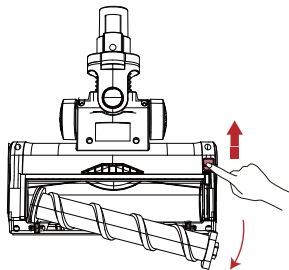

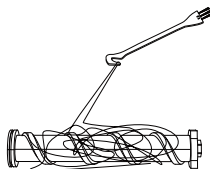

Enlevez les cheveux ou les débris autour de la brosse avec l'outil de nettoyage.



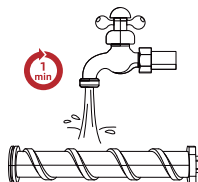

Nettoyez la brosse avec/sans eau.



## RÉPARATION

Problème	Raison possible	Conseil
L'appareil ne s'allume pas	<ul style="list-style-type: none"> <li>- La batterie est vide</li> <li>- Auto-protection de la batterie surchauffée</li> <li>- Batterie fixée incorrectement</li> </ul>	<ul style="list-style-type: none"> <li>- Charger la batterie</li> <li>- Redémarrer après la batterie refroidie</li> <li>- Fixer la batterie correctement</li> </ul>
La puissance d'aspiration devient plus faible	<ul style="list-style-type: none"> <li>- Poussière remplie</li> <li>- L'appareil est bloqué(c'est à dire, le tuyau l'ouverture)</li> <li>- Le préfiltre/HEPA est obstrué</li> </ul>	<ul style="list-style-type: none"> <li>- Vider le bac à poussière</li> <li>- Supprimer le blocage</li> <li>- Nettoyer les filtres</li> </ul>
La brosse nouée mais le voyant allumé(le corps principal continue de fonctionner pendant que la brosse s'arrête) 	Brosse nouée	Nettoyer la brosse avec les outils de nettoyage
Le voyant de la batterie clignote 	Batterie faible (moins de 10 %) et veuillez charger la batterie	Veuillez charger la batterie

Code d'erreur	Raison possible	Conseil
E1 	Batterie surchauffe	Vider les déchets, nettoyer le filtre
E2 	Mauvais chargeur	Utiliser le chargeur d'origine
E5	Panne du moteur principal	Veuillez contacter le service

Remarque : Si vous rencontrez d'autres situations ou si les suggestions ci-dessus ne résolvent pas le problème, veuillez nous contacter via **Afterserviceaad@outlook.com** pour obtenir une assistance supplémentaire.

Gracias por comprar la aspiradora escoba A15/A17. Lea atentamente estas instrucciones de uso antes de poner en funcionamiento el aparato. Proporciona notas importantes para la seguridad, el uso y el mantenimiento del aparato. Si tiene más preguntas, comuníquese con nuestro servicio de atención al cliente **Afterserviceaad@outlook.com**.



## **INSTRUCCIONES DE SEGURIDAD IMPORTANTES**

### **GUARDA ESTAS INSTRUCCIONES.**

Para reducir el riesgo de incendio, descarga eléctrica o lesiones:

· Antes de cualquier uso, asegúrese de que todos los usuarios de esta aspiradora lean y comprendan todas las instrucciones de seguridad y otra información contenida en este manual.

· Guarde estas instrucciones y revíselas con frecuencia antes del uso y cuando instruya a otros.

· Las instrucciones para baterías y cargadores compatibles se incluyen como referencia en este manual. Lea todos los manuales de instrucciones incluidos con la batería o el cargador. Lea todas las advertencias en el cargador y la batería. Consulte la tabla en la página ES40 conocer la compatibilidad de los cargadores y las baterías. Al usar esta aspiradora, siempre se deben seguir las precauciones básicas de seguridad, incluidas las siguientes:

1. Este electrodoméstico no debe ser utilizado por personas (incluidos niños) con capacidades físicas, sensoriales o mentales reducidas o inexpertas e inconscientes, a menos que hayan sido supervisadas o instruidas en el uso del electrodoméstico por una persona responsable de su seguridad.

2. No deje el dispositivo con la batería insertada. Retire la batería del dispositivo cuando no se utilice durante mucho tiempo y antes de realizar el mantenimiento.

3. No permita su uso como juguete. Se necesita mucha atención cuando es usado por o cerca de niños, mascotas o plantas.

4. Use solo como se describe en este manual. Utilice únicamente accesorios recomendados por el fabricante.

5. No lo use con la batería dañada. Si el aparato no funciona como debería, se ha caído, dañado, dejado al aire libre o se ha caído al agua, devuélvalo a un centro de servicio.

6. No manipule la batería o el dispositivo con las manos mojadas. No lo use al aire libre o en superficies mojadas. No limpie líquidos, incluida el agua, para evitar daños en el motor.

7. No inserte ningún objeto en las aberturas. No lo use con aberturas bloqueadas; manténgalo libre de polvo, pelusas, pelos y cualquier cosa que



pueda reducir el flujo de aire.

8. Mantenga el cabello, la ropa suelta, los dedos y todas las partes del cuerpo alejados de las aberturas y partes móviles.

9. Apague todos los controles antes de quitar la batería.

10. Tenga especial cuidado al limpiar las escaleras.

11. No lo use sin filtros instalados. Reemplace inmediatamente un filtro dañado.

12. No aspire lo siguiente:

- Líquidos combustibles líquidos inflamables (queroseno, gasolina, solventes como gasolina, diluyentes, etc.)

- Sustancias calientes que queman o echan humo (cigarrillos, cerillas, varitas de incienso, velas, cenizas encendidas), chispas y polvos metálicos generados al cortar o moler metales, etc.

- Material inflamable (tóner, pintura, spray, etc.)

- Agente espumante para la limpieza de alfombras, etc. (pueden provocar explosiones o incendios)

- Sustancias explosivas o pirofóricas (nitroglicerina, aluminio, magnesio, titanio, zinc, fósforo rojo, fósforo amarillo, celuloide, etc. y su polvo, gas o vapor)

- Objetos cortantes (vidrio, cubiertos, astillas de madera, metal, piedra, clavo, navaja, chincheta, etc.)

- Polvo fino solidificante y conductor (polvo de metal o carbón)

- Polvo desecante

- Gran cantidad de polvo (harina, polvo extintor, etc.)

- Sustancias que provocan síntomas tóxicos

- Productos químicos agresivos (ácido, lixiviación, etc.)

- Desechos líquidos o húmedos, incluidos vómitos y excrementos

- Amianto

- Pesticidas

13. Evite el arranque accidental. Asegúrese de que el interruptor esté en la posición de apagado antes de conectarlo al paquete de baterías, levantar o transportar el dispositivo. Llevar el dispositivo con el dedo en el interruptor o energizar el dispositivo con el interruptor encendido provoca accidentes.

## SEGURIDAD DE LA BATERÍA

1. Desconecte la batería del dispositivo antes de realizar cualquier ajuste, cambiar accesorios o almacenar el dispositivo. Estas medidas preventivas de seguridad reducen el riesgo de puesta en marcha accidental del aparato.

2. Utilice únicamente el cargador especificado por el fabricante para la

carga. El uso de baterías o cargadores no especificados por el producto puede crear un riesgo de incendio.

3. Use dispositivos solo con paquetes de baterías especialmente designados. Uso de cualquier otros paquetes de baterías pueden crear un riesgo de lesión e incendio.

4. Cuando la batería no esté en uso, manténgala alejada de otros objetos metálicos, como sujetapapeles, monedas, llaves, clavos, tornillos u otros objetos metálicos pequeños que puedan hacer una conexión de un terminal a otro. Un cortocircuito entre los terminales de la batería puede provocar quemaduras o un incendio.

5. Bajo condiciones abusivas, el líquido puede ser expulsado de la batería; evitar el contacto. En caso de contacto accidental, enjuague con agua. Si el líquido entra en contacto con los ojos, consulte también a un médico. El líquido expulsado de la batería puede causar irritación o quemaduras.

6. No utilice pilas ni un aparato dañado o modificado. Las baterías dañadas o modificadas pueden exhibir un comportamiento impredecible que resulte en un incendio, explosión o riesgo de lesiones.

7. Siga todas las instrucciones de carga y no cargue la batería o el aparato fuera del rango de temperatura especificado en las instrucciones. La carga incorrecta o a temperaturas fuera del rango especificado puede dañar la batería y aumentar el riesgo de incendio.

8. No modifique ni intente reparar la unidad o el paquete de baterías excepto como se indica en las instrucciones de uso y cuidado.

9. Haga que el mantenimiento sea realizado por un reparador calificado utilizando solo piezas de repuesto idénticas. Esto asegurará que se mantenga la seguridad del producto.

10. No exponga la batería ni el dispositivo al fuego ni a temperaturas excesivas. La exposición al fuego oa temperaturas superiores a 266 °F (130 °C) puede provocar una explosión.

11. No cargue ni almacene el dispositivo al aire libre o dentro de un automóvil. Cargue, almacene o use la batería solo en un área seca donde la temperatura sea superior a 39,2 ° F (4 ° C) pero inferior a 104 ° F (40 ° C) . El cargador es solo para uso en interiores.

12. No exponer a la lluvia. Almacene bajo techo en un lugar seco y la temperatura sea superior a 39,2 ° F (4 ° C) pero inferior a 104 ° F (40 ° C).

## Eliminación de la batería:

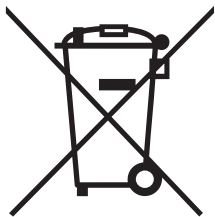

- La batería contiene materiales que son dañinos para el medio ambiente y deben retirarse del dispositivo antes de desecharse.
- Al retirar la batería, la unidad debe estar apagada.
- Las baterías usadas deben manejarse correctamente. No los ponga en el fuego, el agua o el suelo.
- Si la batería derramada toca su piel o ropa, enjuague inmediatamente con agua. evitar lesiones en la piel y consultar a un médico.

## ESPECIFICACIONES

<b>Modelo</b>	A15/A17
<b>Voltaje</b>	DC 25.9V
<b>Batería</b>	iones de litio 2200mAh
<b>Tiempo de carga</b>	4-5 horas
<b>Voltaje de carga</b>	100-240V
<b>Adaptador de Corriente de Salida</b>	30V 500mA

\* Las cifras reales pueden variar según las herramientas seleccionadas.

## GARANTÍA

En caso de cualquier problema o mal funcionamiento durante el uso, envíe su solicitud y orden.número a nuestro correo electrónico.

Le proporcionaremos un buen servicio postventa dentro de las 24 horas.

**Email: Afterserviceaad@outlook.com**

## LISTA DE PAQUETES

Nombre de la pieza	Cantidad
Cuerpo principal	1
Batería	1
Tubo telescópico de aluminio	1
cabeza electrica	1
Boquilla para grietas	1
Soporte de pared (con juego de tornillos)	1
Escoba 2 en 1	1
Cepillo de limpieza	1
Manual de usuario	1

## DESCRIPCIÓN DEL PRODUCTO

Cepillo multifunción con luz LED

Pantalla LED all in one

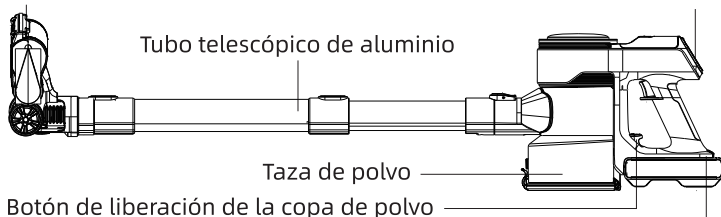

Botón de liberación de la batería

### Accesorios:

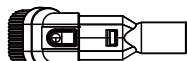

Escoba 2 en 1



Boquilla para grietas



Cepillo de limpieza

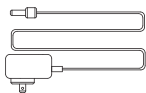

Cargador

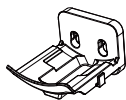

Soporte de pared

## Pantalla LED all in one

Rodillo cepillo enredado

Indicador de batería

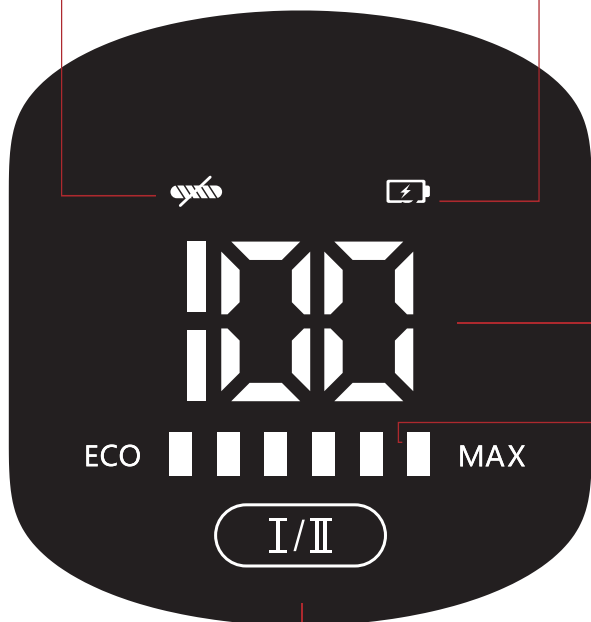

Nivel de batería

indicador de encendido

Control de potencia



Intermitente: Limpiar el cepillo cilíndrico.



Intermitente: batería baja (menos del 10%) y cargar la batería.

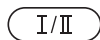

ECO, Máxima potencia.

Código de error: E1-E5, verifique "Solución de problemas".

## MONTAJE Y ALMACENAJE

### Asamblea:

Coloque el gancho frontal de la batería en el cuerpo principal y presione la parte posterior para bloquearlo. Presiona el botón de liberación de la batería para desbloquearla.

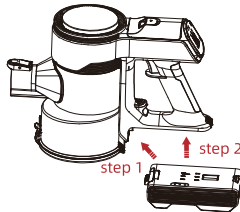

inserte el tubo telescópico en el cuerpo principal y asegúrese de que esté seguro. Presione el botón de liberación, el tubo telescópico se puede quitar.

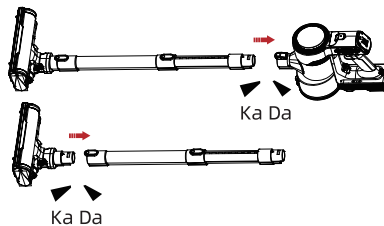

### Almacenamiento:

Instale el soporte de pared en la pared con los clavos proporcionados por Aiiobot. Nota: La altura desde la parte inferior del soporte de pared hasta el suelo debe ser de 40,2 pulgadas (102 cm). Coloque el aparato en el soporte de pared.

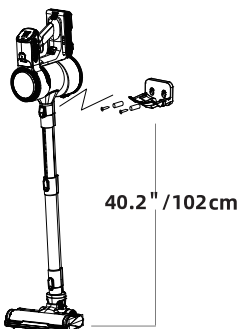

### ⚠ Advertencia:

Asegúrese de que no haya cables de gas o agua eléctrica ni alambres detrás del área de montaje. Para evitar que el soporte de pared se caiga, asegúrese de que esté instalado de forma segura.

## USO DE

resione el interruptor principal y comience a trabajar.

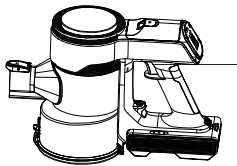

**INTERRUPTOR PRINCIPAL**

También puedes elegir un cabezal según tus necesidades.

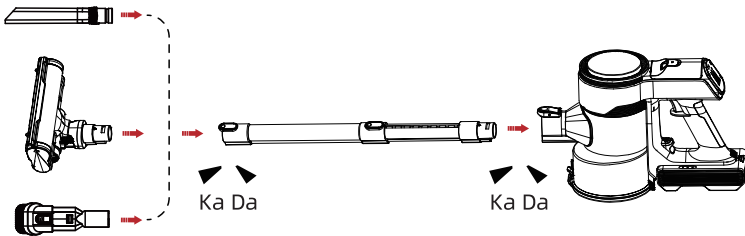

## RECARGAR

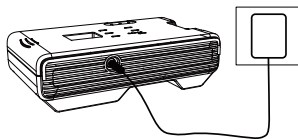
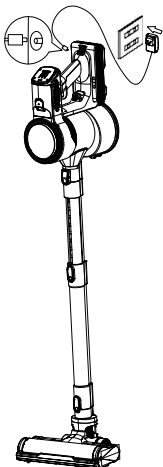

### **Batería cargando:**

Inserte el pin del cargador en la batería para cargar la batería o suelte la batería para cargar por separado. Cargue el aparato durante 3-4 horas antes del primer uso.







**Nota:**

Cargue, almacene o use la batería solo en un área seca donde la temperatura sea superior a 4 °C (39,2 °F) pero inferior a 40 °C (104 °F). El cargador es solo para uso en interiores. Se necesitan 4 horas para cargar completamente la batería si la batería está fría. Recargue solo con el cargador especificado por el fabricante. Para largos períodos de almacenamiento, le recomendamos que almacene una batería completamente cargada en un lugar fresco y seco fuera del cargador para obtener mejores resultados.

**CONSEJOS PARA MANTENER LA MÁXIMA VIDA ÚTIL DE LA BATERÍA:**

1. Cargue la batería antes de descargarla por completo. Detenga siempre el funcionamiento de la herramienta y cargue la batería cuando note menos potencia en la herramienta.
2. Nunca recargue una batería completamente cargada. La sobrecarga acorta la vida de la batería.
3. Enfríe la batería antes de cargarla.

**Batería**

En el trabajo		Tres luces blancas sólidas: carga completa.
		Dos luces blancas fijas: carga media.
		Una luz blanca fija: carga baja.
		Una luz roja fija: batería baja (menos del 10%) y cargue la batería.
Mientras carga		Tres luces blancas parpadeando en sucesión: Cargando.
		Luces apagadas: carga completada.
		Una luz roja intermitente: batería defectuosa o cargador incorrecto, comuníquese con el servicio al cliente.



## LIMPIEZA Y MANTENIMIENTO

Para mantener el rendimiento del aparato, limpie la copa de polvo y filtros cada vez después de su uso. Se recomienda lavar el filtro HEPA cada 2 semanas (seque al aire antes de volver a instalar), para ser reemplazado cada 2 meses. De lo contrario, se producirá una pérdida de succión.

### Limpeza del depósito de polvo

Tire de la tapa del contenedor de polvo y vacíe el polvo.

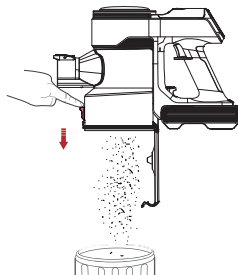

Presione el botón de liberación y retire la taza de polvo. Saque el filtro HEPA y gire el filtro de acero inoxidable fuera de la copa de polvo.

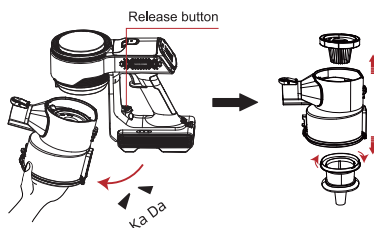

Limpe el prefiltro y el filtro HEPA con agua corriente fría y séquelos completamente antes de volver a instalarlos.

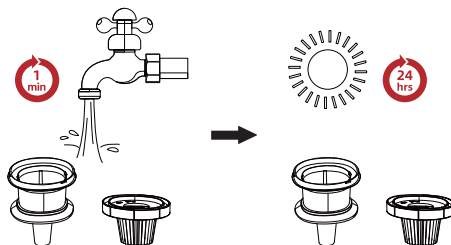

Gire el filtro de acero inoxidable firmemente desde la parte inferior y ponga el filtro HEPA por encima, luego cierre la tapa del contenedor de polvo. Inserte la parte convexa en la parte cóncava dentro de la copa de polvo para volver a instalar.

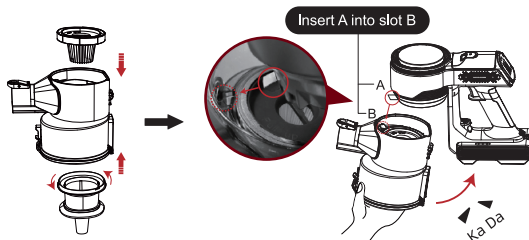

## limpieza del cepillo

Desbloquee el bloqueo del rodillo del cepillo y extraiga el rodillo del cepillo.

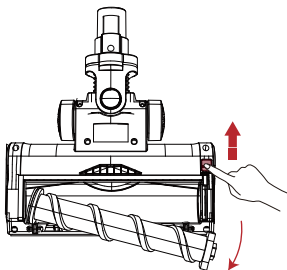

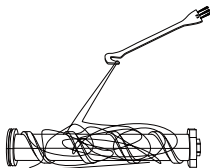

Elimine el cabello o la suciedad alrededor del cepillo cilíndrico con la herramienta de limpieza.



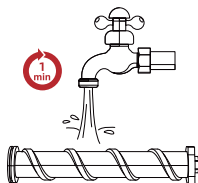

Limpiar el cepillo giratorio con/sin agua.



## SOLUCIÓN DE PROBLEMAS

Problema	Razón posible	Consejo
El aparato no enciende	<ul style="list-style-type: none"> <li>- No hay fuente de alimentación</li> <li>- Protección por sobrecalentamiento batería</li> <li>- Batería no fijada correctamente</li> </ul>	<ul style="list-style-type: none"> <li>- Carga la batería</li> <li>- Reiniciar después de enfriar la batería</li> <li>- Reparar correctamente la batería</li> </ul>
La potencia de succión es más débil	<ul style="list-style-type: none"> <li>- Polvo completo</li> <li>- El aparato bloqueado (manguera, abertura herramienta)</li> <li>- El prefiltro o HEPA obstruido</li> </ul>	<ul style="list-style-type: none"> <li>- Contenedor de polvo vacío</li> <li>- Quitar el bloque</li> <li>- Limpiar los filtros</li> </ul>
Indicador del rodillo del cepillo encendido (continúa funcionando mientras el cepillo se detiene) 	Cepillo rodillo enredado	Limpie el cepillo cilíndrico con la herramienta de limpieza
Indicador de batería parpadeando 	Batería baja (menos del 10%) y cargar la batería	Por favor cargue la batería

Código de error	Razón posible	Consejo
E1 	Sobrecalentamiento de la batería	Drene los desechos, limpie el filtro
E2 	Cargador incorrecto	Use el cargador original
E5	Falla del motor principal	Póngase en contacto con el servicio

Nota: En cualquier otro caso o si los consejos explicados anteriormente no resolvieron el problema, contáctenos en **Afterserviceaad@outlook.com** para obtener más ayuda.

Grazie per aver acquistato l'aspirapolvere stick A15/A17. Leggere attentamente queste istruzioni per l'uso prima di mettere in funzione l'apparecchio. Fornisce note importanti per la sicurezza, l'uso e la manutenzione dell'apparecchio. In caso di ulteriori domande, contattare il nostro servizio clienti **Afterserviceaad@outlook.com**



## **ISTRUZIONI IMPORTANTI DI SICUREZZA**

### **CONSERVARE QUESTE ISTRUZIONI.**

Per ridurre il rischio di incendi, scosse elettriche o lesioni:

- Prima di qualsiasi utilizzo, assicurarsi che tutti coloro che utilizzano questo aspirapolvere leggano e comprendano tutte le istruzioni di sicurezza e le altre informazioni contenute in questo manuale.
- Conservare queste istruzioni e rivederle frequentemente prima dell'uso e nell'istruire altri.
- Le istruzioni per batterie e caricabatterie compatibili sono incluse come riferimento in questo manuale. Leggere tutti i manuali di istruzioni inclusi con la batteria o il caricabatterie. Leggere tutte le avvertenze sul caricabatteria e sulla batteria. Consultare la tabella alla pagina IT52 compatibilità di caricatori e pacchi batteria. Quando si utilizza questo aspirapolvere, è necessario seguire sempre le precauzioni di sicurezza di base, comprese le seguenti:
  1. Questo apparecchio non deve essere usato da parte di persone (compresi i bambini) con ridotte capacità fisiche, sensoriali o mentali o prive di esperienza e conoscenza, a meno che non siano state supervisionate o istruite sull'uso dell'apparecchio da una persona responsabile della loro sicurezza .
  2. Non lasciare l'apparecchio con la batteria inserita. Rimuovere la batteria dall'apparecchio quando non viene utilizzato per molto tempo e prima di eseguire la manutenzione.
  3. Non consentire l'uso come giocattolo. È necessaria molta attenzione quando viene utilizzato da o vicino a bambini, animali domestici o piante.
  4. Utilizzare solo come descritto in questo manuale. Utilizzare solo gli allegati consigliati dal produttore.
  5. Non utilizzare con batteria danneggiata. Se l'apparecchio non funziona come dovrebbe, è caduto, è stato danneggiato, lasciato all'aperto o è caduto in acqua, restituirlo a un centro di assistenza.
  6. Non maneggiare la batteria o l'apparecchio con le mani bagnate. Non utilizzare all'aperto o su superfici bagnate. Non pulire liquidi, compresa l'acqua, per evitare danni al motore.
  7. Non inserire alcun oggetto nelle aperture. Non utilizzare quando le aperture bloccate;

mantenere libero da polvere, lanugine, capelli e qualsiasi cosa possa ridurre il flusso d'aria.

8. Tenere i capelli, gli indumenti larghi, le dita e tutte le parti del corpo lontano dalle aperture e parti mobili.

9. Spegnere tutti i controlli prima di rimuovere la batteria.

10. Prestare particolare attenzione durante la pulizia delle scale.

11. Non utilizzare senza filtri installati. Sostituire immediatamente un filtro danneggiato.

12. Non aspirare quanto segue:

- Liquidi combustibili liquidi infiammabili (cherosene, benzina, solventi come benzina, diluenti, ecc.)

- Sostanze calde che bruciano o fumano (sigarette, fiammiferi, bastoncini di incenso, candele, ceneri ardenti), scintille e polvere di metallo generate dal taglio o macinazione del metallo, ecc.

- Materiale infiammabile (toner, vernice, spray, ecc.)

- Agente schiumogeno per la pulizia dei tappeti, ecc. (possono causare esplosioni o incendi)

- Sostanze esplosive o piroforiche (nitroglicerina, alluminio, magnesio, titanio, zinco, fosforo rosso, fosforo giallo, celluloidi, ecc. e loro polvere, gas o vapore)

- Oggetti appuntiti (vetro, posate, schegge di legno, metallo, pietra, chiodo, rasoio, puntina da disegno, ecc.)

- Polvere fine solidificante e conduttiva (polvere di metallo o carbone)

- Polvere di essiccante

- Grande quantità di polvere (farina, polvere di estintore, ecc.)

- Sostanze che causano sintomi tossici

- Prodotti chimici aggressivi (acido, lisciviazione, ecc.)

- Rifiuti liquidi o umidi, inclusi vomito ed escrementi

- Amianto

- Pesticidi

13. Impedire l'avvio involontario. Assicurarsi che l'interruttore sia in posizione off prima di collegarlo al pacco batteria, sollevare o trasportare l'apparecchio. Trasportare l'apparecchio con il dito sull'interruttore o energizzare l'apparecchio con l'interruttore acceso provoca incidenti.

## SICUREZZA DELLA BATTERIA

1. Scollegare la batteria dall'apparecchio prima di effettuare qualsiasi regolazione, cambiare accessori o riporre l'apparecchio. Tali misure preventive di sicurezza riducono il rischio di avviamento accidentale dell'apparecchio.

2. Utilizzare solo il caricabatterie specificato dal produttore per la ricarica. L'uso di batterie o caricabatteria non specificati dal prodotto può creare un

pericolo di incendio.

3. Utilizzare gli apparecchi solo con pacchi batteria appositamente designati. Uso di qualsiasi altri pacchi batteria possono creare un rischio di lesioni e incendi.

4. Quando la batteria non è in uso, tenerla lontano da altri oggetti metallici, come graffette, monete, chiavi, chiodi, viti o altri piccoli oggetti metallici, che possono effettuare un collegamento da un terminale all'altro. Un cortocircuito tra i terminali della batteria può causare ustioni o incendi.

5. In condizioni abusive, il liquido può essere espulso dalla batteria; evita il contatto. In caso di contatto accidentale, sciacquare con acqua. Se il liquido entra in contatto con gli occhi, consultare anche un medico. Il liquido espulso dalla batteria può causare irritazioni o ustioni.

6. Non utilizzare le batterie o un apparecchio danneggiato o modificato. Le batterie danneggiate o modificate possono mostrare un comportamento imprevedibile con conseguente incendio, esplosione o rischio di lesioni.

7. Seguire tutte le istruzioni per la ricarica e non caricare la batteria o l'apparecchio al di fuori dell'intervallo di temperatura specificato nelle istruzioni. Una carica non corretta oa temperature al di fuori dell'intervallo specificato può danneggiare la batteria e aumentare il rischio di incendio.

8. Non modificare o tentare di riparare l'apparecchio o il pacco batteria se non come indicato nelle istruzioni per l'uso e la cura.

9. Far eseguire la manutenzione da un riparatore qualificato utilizzando solo parti di ricambio identiche. Ciò garantirà il mantenimento della sicurezza del prodotto.

10. Non esporre il pacco batteria o l'apparecchio al fuoco oa temperature eccessive. L'esposizione al fuoco oa temperature superiori a 266°F (130°C) possono causare esplosioni.

11. Non caricare o conservare l'apparecchio all'aperto o all'interno di un'auto. Caricare, conservare o utilizzare la batteria solo in un'area asciutta dove la temperatura è superiore a 39,2°F (4°C) ma inferiore a 104°F (40°C). Il caricabatterie è solo per uso interno.

12. Non esporre alla pioggia. Conservare al chiuso in un luogo asciutto e la temperatura è superiore a 39,2 ° F (4 ° C) ma inferiore a 104 ° F (40 ° C).

## Smaltimento della batteria:



- La batteria contiene materiali dannosi per l'ambiente e deve essere rimossa dall'apparecchio prima di essere smaltito.
- Quando si rimuove la batteria, l'apparecchio deve essere spento.
- Le batterie usate devono essere maneggiate correttamente. Non metterli nel fuoco, nell'acqua o nel terreno.
- Se la perdita della batteria tocca la pelle o gli indumenti, sciacquare immediatamente con acqua. evitare lesioni alla pelle e consultare un medico.

## SPECIFICHE

<b>Modello</b>	A15/A17
<b>Voltaggio</b>	DC 25.9V
<b>Batteria</b>	Ioni di litio 2200mAh
<b>Tempo di carica</b>	4-5 ore
<b>Tensione di carica</b>	100-240V
<b>Uscita dell'Adattatore di Alimentazione</b>	30V 500mA

\* I dati effettivi possono variare a seconda degli strumenti selezionati.

## GARANZIA

In caso di problemi o malfunzionamenti durante l'uso, inviare la domanda e l'ordine numero alla nostra email.

Ti forniremo un buon servizio post-vendita entro 24 ore.

**Email: Afterserviceaad@outlook.com**

## ELENCO DEI PACCHETTI

Nome della parte	Quantità
Corpo principale	1
Batteria	1
Tubo telescopico in alluminio	1
Testina elettrica	1
Bocchetta per fessure	1
Staffa da parete (con set di viti)	1
Spazzola 2-in-1	1
Spazzolino di pulizia	1
Manuale d'uso	1

## PANORAMICA DEL PRODOTTO

Spazzola multifunzione con luce LED

Schermo LED all in one

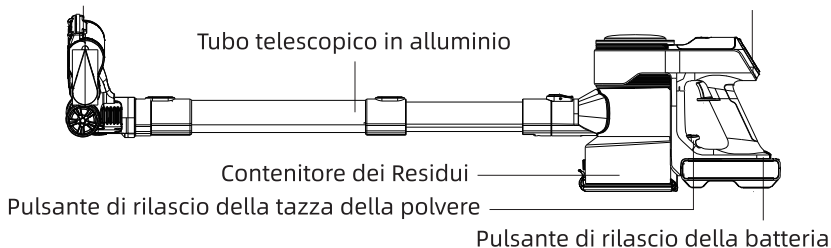

### Accessori:



Spazzola 2-in-1

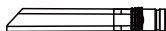

Bocchetta per fessure



Spazzolino di pulizia

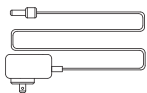

Carica batteria

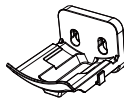

Staffa da parete



## Pantalla LED all in one

Rullo di spazzola aggrovigliato

Indicatore batteria

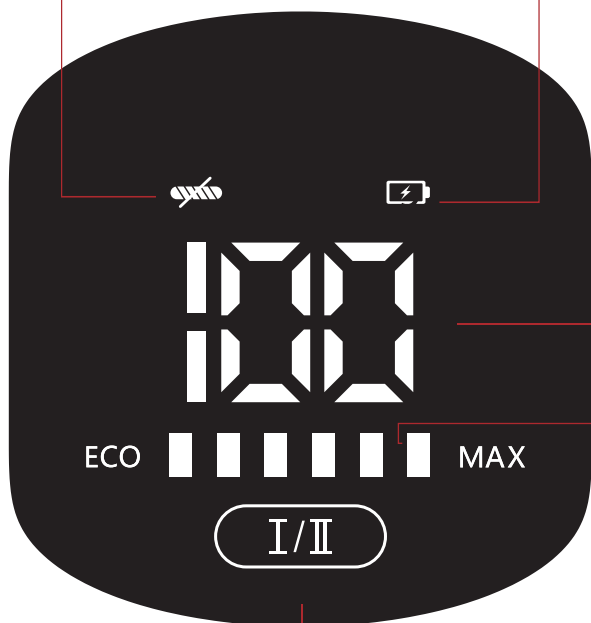

Livello batteria

Indicatore di energia

Controllo potenza



Lampeggiante: pulire il rullo della spazzola.



Lampeggiante: batteria scarica (meno del 10%) e caricare la batteria.

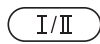

ECO, Potenza massima.

Codice di errore: E1-E5, controllare "Risoluzione dei problemi".

## MONTAGGIO E STOCCAGGIO

### Assemblaggio:

Mettere il gancio anteriore della batteria nel corpo principale e premere il lato posteriore per bloccarlo. Premere il pulsante di rilascio della batteria per sbloccarlo.

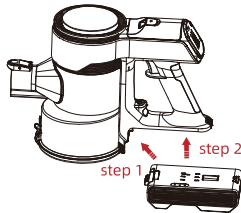

Inserire il tubo telescopico nel corpo principale e assicurarsi che sia ben saldo. Premere il pulsante di rilascio, il tubo telescopico può essere rimosso.

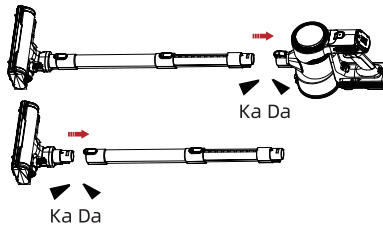

### Magazzinaggio:

Installare la staffa da parete alla parete con i chiodi forniti da Aiiobot. Nota: l'altezza dalla parte inferiore della staffa a parete al pavimento deve essere di 40,2 pollici (102 cm). Posizionare l'apparecchio sulla staffa a parete.

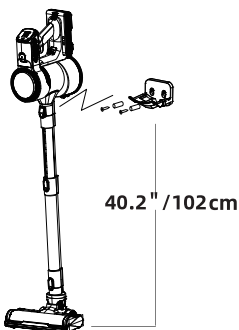

### ⚠ Avvertimento:

Assicurati che non ci siano cavi e fili per l'acqua del gas o elettrici dietro l'area di montaggio. Per evitare che la staffa a parete cada verso il basso, assicurarsi che sia installata saldamente.

## UTILIZZO

Premi l'interruttore principale e inizia a lavorare.

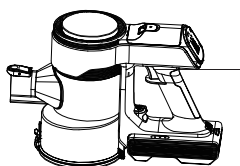

**INTERRUTTORE  
PRINCIPALE**

Puoi anche scegliere una testina in base alle tue esigenze.

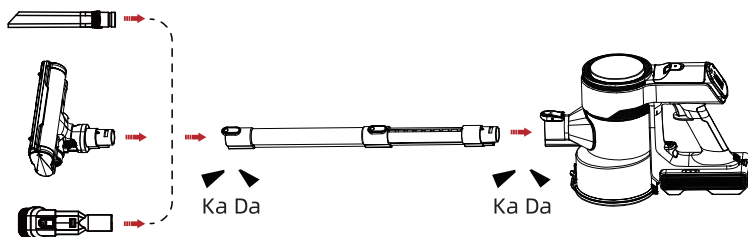

## RICARICA

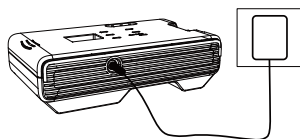
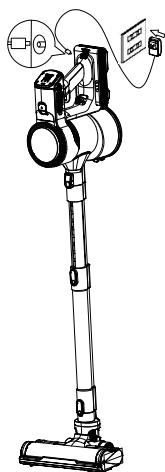

### **Ricarica della batteria:**

Inserire il pin del caricatore nella batteria per caricare la batteria o rilasciare la batteria per caricare separatamente. Si prega di caricare l'apparecchio per 3-4 ore prima del primo utilizzo.







**Nota:**

Caricare, conservare o utilizzare la batteria solo in un'area asciutta dove la temperatura è superiore a 39,2°F (4°C) ma inferiore a 104°F (40°C). Il caricabatterie è solo per uso interno. Sono necessarie 4 ore per caricare completamente la batteria se la batteria è fredda. Ricaricare solo con il caricabatteria specificato dal produttore. Per lunghi periodi di conservazione, si consiglia di conservare una batteria completamente carica in un luogo fresco e asciutto fuori dal caricabatteria per ottenere risultati ottimali.

**CONSIGLI PER MANTENERE LA MASSIMA DURATA DELLA BATTERIA:**

1. Caricare la batteria prima di scaricarla completamente. Interrompere sempre il funzionamento dell'utensile e caricare la batteria quando si nota una minore potenza dell'utensile.
2. Non ricaricare mai una batteria completamente carica. Il sovraccarico riduce la durata della batteria.
3. Raffreddare la batteria prima di caricarla.

**Batteria**

Al lavoro		Tre luci bianche fisse: carica completa.
		Due luci bianche fisse: carica media.
		Una luce bianca fissa: carica bassa.
		Una luce rossa fissa: batteria scarica (meno del 10%) e caricare la batteria.
Durante la ricarica		Tre luci lampeggiano in successione: Caricando.
		Luci spente: carica completata.
		Una luce rossa lampeggiante: batteria guasta o caricabatteria errato, contattare il servizio clienti.

## PULIZIA E MANUTENZIONE

Per mantenere le prestazioni dell'apparecchio, pulire la coppa della polvere e i filtri ogni volta dopo l'uso. Si consiglia di lavare il filtro HEPA ogni 2 settimane (asciugare all'aria prima di reinstallarlo), sostituirlo ogni 2 mesi per evitare perdita di aspirazione.

### Pulizia del contenitore della polvere

Tirare il coperchio del contenitore della polvere e svuotare la polvere.

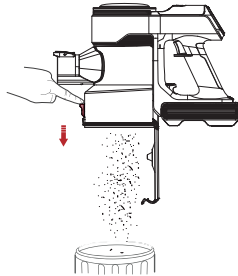

Premere il pulsante di rilascio ed estrarre il contenitore per la polvere.

Estrarre il filtro HEPA e ruotare il filtro in acciaio inossidabile fuori dal contenitore.

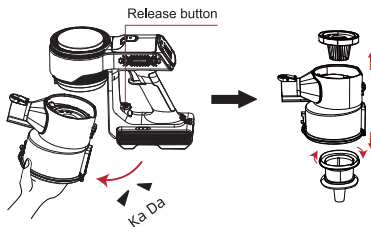

Pulisci il prefiltro e l'HEPA sotto acqua corrente fredda, asciugalo accuratamente prima di reinstallarlo.

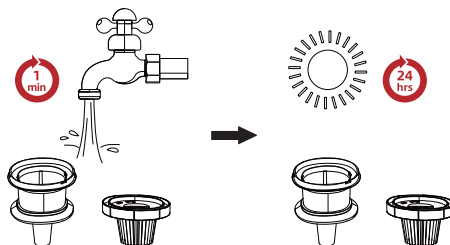

Ruotare saldamente il filtro in acciaio inossidabile dal basso e posizionare il filtro HEPA sopra, e poi chiudere il coperchio del contenitore, inserire la parte convessa nella parte concava all'interno del contenitore della polvere per installare di nuovo.

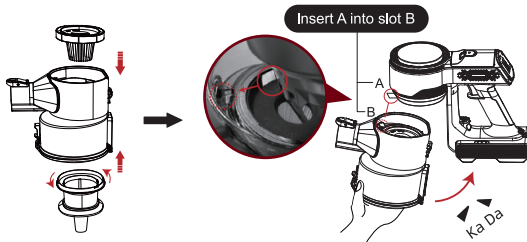

## Pulizia della spazzola

Sbloccare il blocco del rullo della spazzola ed estrarre il rullo della spazzola.

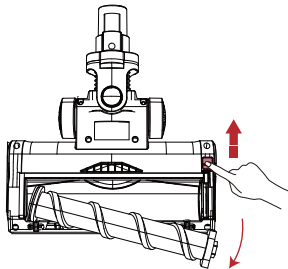

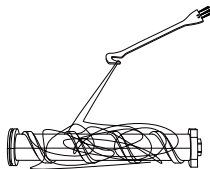

Rimuovere i capelli o i detriti attorno al rullo della spazzola con lo strumento di pulizia.



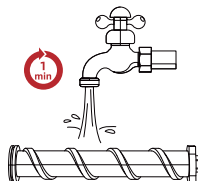

Pulire la spazzola a rullo con/senza acqua.



## RISOLUZIONE DEI PROBLEMI

Problema	Possibile motivo	Consiglio
L'apparecchio non si accende	<ul style="list-style-type: none"> <li>- Nessuna alimentazione</li> <li>- Protezione per il surriscaldamento di batteria</li> <li>- Batteria non fissata bene</li> </ul>	<ul style="list-style-type: none"> <li>- Mettere in carica la batteria</li> <li>- Riavviare dopo aver raffreddato il pacco batteria</li> <li>- Riparare correttamente la batteria</li> </ul>
La potenza di aspirazione è più debole	<ul style="list-style-type: none"> <li>- Polvere piena</li> <li>- L'apparecchio è bloccato (tubo flessibile, apertura di attrezzi)</li> <li>- Il prefiltro o l'HEPA intasati</li> </ul>	<ul style="list-style-type: none"> <li>- Contenitore per la polvere vuoto</li> <li>- Rimuovere il blocco</li> <li>- Pulisci i filtri</li> </ul>
Indicatore di rullo della spazzola acceso (ancora funzionare mentre la spazzola si 	Rullo della spazzola aggrovigliato	Pulire il rullo della spazzola con lo strumento di pulizia
Il indicatore della batteria lampeggiante 	Batteria scarica (meno del 10%) e caricare la batteria	Si prega di caricare la batteria

Codice di errore	Possibile motivo	Consejo
E1 	Surriscaldamento della batteria	Scaricare i rifiuti, pulire il filtro
E2 	Caricatore sbagliato	Utilizzare un caricabatterie
E5	Guasto al motore principale	Si prega di contattare il servizio

Nota: in ogni altro caso o se i consigli sopra spiegati non hanno risolto il problema, contattaci all'indirizzo **Afterserviceaad@outlook.com** per ulteriore supporto.

**Manufacturer: Suzhou AZA Clean Electric Technology Co.,LTD**

Address: No.3999,Puzhuang avenue,Xukou Town,Wuzhong District,  
Suzhou 215105,China

**Distributor: Qingdao Funeng Electronics Co.,Ltd**

Address: Room 202,Building 4,No.122 Zhuzhou Road,Laoshan District,  
Qingdao,China

Email: Afterserviceaad@outlook.com



**Made in China**