

beurer MG 206 HD-enjoy



DE Shiatsu-Sitzauflage Gebrauchsanweisung.....2	PL Shiatsu – masażer na siedzenie Instrukcja obsługi50
EN Shiatsu seat cover Instructions for use.....9	NL Shiatsu-zitkussen Gebruikshandleiding.....57
FR Siège de massage Shiatsu Mode d'emploi.....15	DA Shiatsu-sæde Brugsanvisning.....64
ES Colchoneta de asiento Shiatsu Manual de instrucciones22	SV Shiatsu-dyna Bruksanvisning71
IT Coprisedile shiatsu Istruzioni per l'uso29	NO Shiatsu-sete Bruksavisningen78
TR Koltuk üstü shiatsu Kullanım kılavuzu36	FI Shiatsu-istuinalusta Käyttöohje.....85
RU Массажная накидка шиацу на сиденье Инструкция по применению.....43	



Lesen Sie diese Gebrauchsanweisung sorgfältig durch, bewahren Sie sie für den späteren Gebrauch auf, machen Sie sie anderen Benutzern zugänglich und beachten Sie die Hinweise.

WARNUNG

- Das Gerät ist nur für den Einsatz im häuslichen/privaten Umfeld bestimmt, nicht im gewerblichen Bereich.
- Dieses Gerät kann von Kindern ab 8 Jahren und darüber sowie von Personen mit verringerten physischen sensorischen oder mentalen Fähigkeiten oder Mangel an Erfahrung und Wissen benutzt werden, wenn sie beaufsichtigt oder bezüglich des sicheren Gebrauchs des Gerätes unterwiesen wurden und die daraus resultierenden Gefahren verstehen.
- Kinder dürfen nicht mit dem Gerät spielen.
- Reinigungs und Benutzer-Wartung dürfen nicht von Kindern ohne Beaufsichtigung durchgeführt werden.
- Wenn die Netzanschlussleitung dieses Geräts beschädigt wird, muss sie entsorgt werden. Ist sie nicht abnehmbar, muss das Gerät entsorgt werden.
- Das Gerät hat eine heiße Oberfläche. Personen, die gegen Hitze unempfindlich sind, müssen beim Gebrauch des Gerätes vorsichtig sein.
- Keine Gegenstände in Geräteöffnungen stecken und nichts in die rotierenden Teile stecken. Achten Sie darauf, dass die beweglichen Teile sich immer frei bewegen können.
- Sie dürfen das Gerät keinesfalls öffnen oder reparieren, da sonst eine einwandfreie Funktion nicht mehr gewährleistet ist. Bei Nichtbeachtung erlischt die Garantie.

Inhaltsverzeichnis

1. Lieferumfang.....	3	7. Bedienung	6
2. Zeichenerklärung	3	8. Reinigung und Pflege	7
3. Bestimmungsgemäßer Gebrauch.....	4	9. Was tun bei Problemen?	7
4. Warn- und Sicherheitshinweise.....	4	10. Technische Angaben	7
5. Gerätebeschreibung	5	11. Entsorgung	8
6. Inbetriebnahme	6	12. Garantie / Service.....	8

1. Lieferumfang

Überprüfen Sie den Lieferumfang auf äußere Unversehrtheit der Kartonverpackung und auf die Vollständigkeit des Inhalts. Vor dem Gebrauch ist sicherzustellen, dass das Gerät und Zubehör keine sichtbaren Schäden aufweisen und jegliches Verpackungsmaterial entfernt wird. Benutzen Sie es im Zweifelsfall nicht und wenden Sie sich an Ihren Händler oder an die angegebene Kundendienstadresse.

1 x Shiatsu-Sitzauflege

1 x Diese Gebrauchsanleitung

2. Zeichenerklärung

Folgende Symbole werden in der Gebrauchsanweisung und/oder auf dem Typenschild verwendet:

	WARNUNG	Warnhinweis auf Verletzungsgefahren oder Gefahren für Ihre Gesundheit.
	ACHTUNG	Sicherheitshinweis auf mögliche Schäden an Gerät/Zubehör.
	Hinweis	Hinweis auf wichtige Informationen.
		Gebrauchsanweisung lesen
		Das Gerät ist doppelt schutzisoliert und entspricht also der Schutzklasse 2.
		Nur in geschlossenen Räumen verwenden.
		Entsorgung gemäß Elektro- und Elektronik-Altgeräte EG-Richtlinie WEEE (Waste Electrical and Electronic Equipment)
		Hersteller
		Verpackungskomponenten trennen und entsprechend der kommunalen Vorschriften entsorgen.
		Kennzeichnung zur Identifikation des Verpackungsmaterials. A = Materialabkürzung, B = Materialnummer: 1-7 = Kunststoffe, 20-22 = Papier und Pappe
		Dieses Produkt erfüllt die Anforderungen der geltenden europäischen und nationalen Richtlinien.
		Die Produkte entsprechen nachweislich den Anforderungen der Technischen Regelwerke der EAWU.
		Konformitätsbewertungszeichen für Großbritannien
		Produkt und Verpackungskomponenten trennen und entsprechend der kommunalen Vorschriften entsorgen.

3. Bestimmungsgemäßer Gebrauch

Dieses Gerät ist ausschließlich zur Massage des Rückens von Menschen bestimmt. Es kann keine ärztliche Behandlung ersetzen. Benutzen Sie das Massagegerät nicht, wenn einer oder mehrere der folgenden Warnhinweise auf Sie zutreffen.



WARNUNG

Verwenden Sie das Massagegerät

- nicht bei einer krankhaften Veränderung oder Verletzung im Bereich des Rückens (z.B. Bandscheibenvorfall, offene Wunde),
- nicht während der Schwangerschaft,
- nie während Sie schlafen,
- nicht im Kraftfahrzeug,
- nicht bei Tieren,
- nicht bei Tätigkeiten, bei denen eine unvorhergesehene Reaktion gefährlich werden kann,
- nicht nach der Einnahme von Substanzen, die zu einer eingeschränkten Wahrnehmungsfähigkeit führen (z.B. schmerzlindernde Medikamente, Alkohol),
- nie länger als 15 Minuten (Überhitzungsgefahr) und lassen Sie das Gerät vor erneuter Benutzung mindestens 15 Minuten abkühlen.

Falls Sie unsicher sind, ob das Massagegerät für Sie geeignet ist, befragen Sie Ihren Arzt.

Kinder sollten beaufsichtigt werden, damit sie nicht mit dem Gerät spielen.

Befragen Sie vor der Benutzung des Massagegerätes Ihren Arzt, vor allem

- wenn Sie an einer schweren Krankheit leiden oder eine Operation am Oberkörper hinter sich haben,
- wenn Sie einen Herzschrittmacher, Implantate oder andere Hilfsmittel tragen,
- bei Thrombosen,
- bei Diabetes,
- bei Schmerzen ungeklärter Ursache.

Das Gerät ist nur für den in dieser Gebrauchsanleitung beschriebenen Zweck vorgesehen. Der Hersteller kann nicht für Schäden haftbar gemacht werden, die durch unsachgemäßen oder leichtsinnigen Gebrauch entstehen.

4. Warn-und Sicherheitshinweise

Lesen Sie diese Gebrauchsanleitung sorgfältig! Ein Nichtbeachten der nachfolgenden Hinweise kann Personen- oder Sachschäden verursachen. Bewahren Sie die Gebrauchsanleitung auf und machen Sie diese auch anderen Anwendern zugänglich. Übergeben Sie diese Anleitung bei Weitergabe des Geräts.



WARNUNG

Halten Sie Kinder von Verpackungsmaterial fern. Es besteht Erstickungsgefahr.



WARNUNG: Stromschlag

Wie jedes elektrische Gerät ist auch dieses Massagegerät vorsichtig und umsichtig zu gebrauchen, um Gefahren durch elektrische Schläge zu vermeiden.

Betreiben Sie das Gerät deshalb

- nur mit der auf dem Gerät notierten Netzspannung,
- nie, wenn das Gerät oder Zubehör sichtbare Schäden aufweist,
- nicht während eines Gewitters.

Schalten Sie das Gerät im Falle von Defekten oder Betriebsstörungen sofort aus und trennen Sie das Gerät vom Stromanschluss. Ziehen Sie nicht am Stromkabel oder am Gerät um den Stecker aus der Steckdose zu ziehen. Halten oder tragen Sie das Gerät niemals am Stromkabel. Halten Sie Abstand zwischen den Kabeln und warmen Oberflächen. Kabel nicht einklemmen, knicken oder drehen. Keine Nadeln oder spitzen Gegenstände hineinstecken.

Stellen Sie sicher, dass das Massagegerät, der Schalter und das Stromkabel nicht mit Wasser, Dampf oder anderen Flüssigkeiten in Berührung kommen.

Benutzen Sie das Gerät deshalb

- nur in trockenen Innenräumen (z.B. nie in der Badewanne, Sauna),
- nur mit trockenen Händen.

Greifen Sie keinesfalls nach einem Gerät, das ins Wasser gefallen ist. Ziehen Sie sofort den Netzstecker. Benutzen Sie das Gerät nicht, wenn Gerät oder Zubehör sichtbare Schäden aufweisen. Setzen Sie das Gerät keinen Stößen aus und lassen Sie es nicht fallen.

Reparatur



WARNUNG

- Reparaturen an Elektrogeräten dürfen nur von Fachkräften durchgeführt werden. Durch unsachgemäße Reparaturen können erhebliche Gefahren für den Benutzer entstehen. Wenden Sie sich bei Reparaturen an den Kundenservice oder an einen autorisierten Händler.
- Der Reißverschluss des Shiatsu-Massagegerätes darf nicht geöffnet werden. Er wird nur aus produktionstechnischen Gründen verwendet.

Brandgefahr



WARNUNG

Bei nicht bestimmungsgemäßem Gebrauch bzw. Missachtung der vorliegenden Gebrauchsanleitung besteht unter Umständen Brandgefahr!

Betreiben Sie das Massagegerät deshalb

- nie unter einer Abdeckung, wie z. B. Decke, Kissen, ...
- nie in der Nähe von Benzin oder anderen leicht entflammaren Stoffen.

Handhabung



ACHTUNG

Nach jedem Gebrauch und vor jeder Reinigung ist das Gerät auszuschalten und auszustecken.

- Betreiben Sie das Gerät nur in aufrechter Position, legen Sie es nie flach auf den Boden.
- Nicht mit vollem Gewicht auf die beweglichen Teile des Gerätes sitzen, legen oder stehen und keine Gegenstände auf dem Gerät abstellen.
- Schützen Sie das Gerät vor hohen Temperaturen.

5. Gerätebeschreibung

Shiatsu-Sitzauflage (Vorderseite)

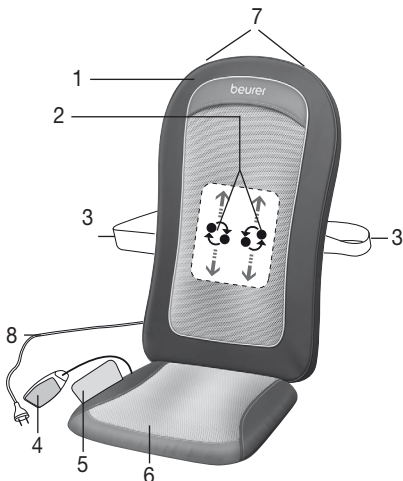

1. Schutzbezug
2. Vier Massageköpfe
3. Befestigungsbänder
4. Handschalter
5. Aufbewahrungstasche
6. Abnehmbares Sitzkissen
7. Aufhänger für Kleiderbügel (hinten)
8. Stromkabel

Handschalter



1. Taste 
2. Taste **timer** (5–10–15 Minuten)
3. Taste **A+B** (Massage des gesamten Rückenbereiches)
4. Taste **A** (Massage des oberen Rückenbereiches)
5. Taste **B** (Massage des unteren Rückenbereiches)
6. Taste **heat** (Wärme)
7. Taste **demo**

6. Inbetriebnahme

- Befestigen Sie den Schutzbezug auf der Oberfläche der Shiatsu-Sitzauflage mithilfe der Klettflächen. Die Massage ohne Schutzbezug ist ebenfalls möglich und wird in der Regel als „härter“ empfunden.
- Positionieren Sie die Sitzauflage aufrecht auf einer geeigneten Sitzgelegenheit mit Sitzfläche und Rückenlehne (Stuhl, Sofa oder ähnliches). Achten Sie darauf, dass die Sitzauflage ganzflächig aufliegt und eine ausreichend hohe Rückenlehne hat.
- Benutzen Sie zur Befestigung der Shiatsu-Sitzauflage gegebenenfalls die flexiblen Befestigungsbänder und Klettverschlüsse.
- Schließen Sie das Gerät an das Stromnetz an.

7. Bedienung

Pressen Sie den Rücken anfangs nur vorsichtig an das Massagegerät. Prüfen Sie dann vorsichtig, ob die Massageposition angenehm für Sie ist und verlagern Sie das Gewicht dann nach und nach Richtung Massagegerät.

Die Massage sollte zu jeder Zeit als angenehm und entspannend empfunden werden. Brechen Sie die Massage ab oder ändern Sie ihre Position oder den Anpressdruck, wenn Sie die Massage als schmerzhaft oder unangenehm empfinden.

- Klemmen oder zwingen Sie kein Teil Ihres Körpers, insbesondere Finger, zwischen die rotierenden Massageköpfe und deren Halterungen im Gerät.
- Setzen Sie sich bequem und aufrecht auf die Sitzauflage. Achten Sie darauf, dass Sie mittig sitzen und sich die Massageköpfe links und rechts Ihrer Wirbelsäule bewegen können.
- Schalten Sie das Massagegerät mit der Taste  ein. Wählen Sie mit den Tasten **A+B/A/B** den Bereich den Sie massieren lassen wollen.
Die LED-Lämpchen signalisieren den eingestellten Massagebereich.
- Sie können die Wärmefunktion der Massageköpfe zuschalten, indem Sie die Taste **heat** [6] drücken.
- Die Shiatsu-Massagereinheit mit den rotierenden Massageköpfen bewegt sich von der Ausgangsposition im untersten Rückenbereich langsam nach oben und bewegt sich im eingestellten Massagebereich hoch und runter. Die Anwendung nur auf einer einzelnen Stelle ist nicht möglich, da die Rotationsbewegung und die Verstellung nach oben und unten miteinander gekoppelt ist.
- Mit dem Auswählen des Massagebereiches wird die Abschaltautomatik automatisch aktiviert und auf 15 Minuten voreingestellt. Sie können die Abschaltautomatik durch Drücken der Taste **timer** auf 5, 10 oder 15 Minuten einstellen.

Beachten Sie, dass durch Verändern der Timer-Einstellung der Timer von neuem zu zählen beginnt. Um eine Überhitzung des Gerätes zu vermeiden, wählen Sie zu Beginn der Massage die maximale Massagedauer aus und ändern Sie diese während der Massage nicht mehr.

- Benutzen Sie das Massagegerät max. 15 Minuten und lassen Sie es danach abkühlen. Bei längerer Massagedauer kann eine übermäßige Stimulation der Muskeln zu Verspannungen statt Entspannung führen. Die

Massage kann jederzeit durch Drücken der  Taste beendet werden. Bitte beachten Sie, dass die Massageköpfe bei der Abschaltung zunächst in die Ausgangsstellung im Bereich der Lenden zurückfahren. Dies wird durch das blinkende LED-Licht angezeigt. Ist diese Position erreicht, schaltet sich das Gerät ab.

- Trennen Sie das Gerät nicht während des Betriebes vom Stromnetz. Schalten Sie es immer zuerst aus und warten Sie, bis es die Ausgangsstellung erreicht hat.
- Benutzen Sie das Massagegerät max. 15 Minuten und lassen Sie es danach abkühlen. Bei längerer Massagedauer kann eine übermäßige Stimulation der Muskeln zu Verspannungen statt Entspannung führen.

8. Reinigung und Pflege

Reinigung



WARNUNG

- Stecken Sie das Gerät vor jeder Reinigung aus.
- Reinigen Sie das Gerät nur in der angegebenen Weise. Es darf keinesfalls Flüssigkeit in das Gerät oder das Zubehör eindringen.
- Kleinere Flecken können mit einem Tuch oder feuchten Schwamm und eventuell etwas flüssigem Feinwaschmittel entfernt werden. Verwenden Sie keine lösungsmittelhaltigen Reiniger.
- Der abnehmbare Bezug ist maschinenwaschbar bei 40 °C. Beachten Sie die Symbole zur Pflege und Reinigung auf dem angenähten Etikett am Bezug.
- Benutzen Sie das Gerät erst wieder, wenn es vollständig trocken ist.

Pflege

Wenn Sie das Gerät längere Zeit nicht verwenden, empfehlen wir Ihnen, es in der Originalverpackung in trockener Umgebung und ohne Beschwerung aufzubewahren.

Alternativ können Sie das Gerät mit einem Kleiderbügel im Schrank aufhängen. Dafür muss der Kleiderbügel in die Aufhängelaschen auf der Rückseite des Gerätes eingehängt werden.

9. Was tun bei Problemen?

Problem	Ursache	Behebung
Massageköpfe rotieren verlangsamt.	Massageköpfe werden zu stark belastet.	Anpressdruck des Körpers verringern.
Massageköpfe rotieren nur im oberen oder unteren Bereich.	Die Massage wurde für den begrenzten Bereich aktiviert.	Drücken Sie die Tasten A+B/A/B um den Bereich zu ändern/erweitern.
Massageköpfe bewegen sich nicht.	Gerät nicht am Netz angeschlossen.	Netzstecker einstecken und Gerät einschalten.
	Gerät nicht eingeschaltet.	Schalten Sie das Gerät mit  ein. Wählen Sie den Massagebereich.
	Überhitzungsschutz ausgelöst, Gerät ist beschädigt.	Wenden Sie sich an Ihren Fachhändler oder an die Serviceadresse.

10. Technische Angaben

Versorgung:	100-240 V~, 50/60 Hz, 18 W
Maße:	Rücken 41,5 x 4,0 x 70,5 cm Sitzfläche 39,0 x 3,0 x 38,0 cm
Gewicht:	ca. 2,8 kg

11. Entsorgung



ACHTUNG

Im Interesse des Umweltschutzes darf das Gerät am Ende seiner Lebensdauer nicht mit dem Hausmüll entsorgt werden. Die Entsorgung kann über entsprechende Sammelstellen in Ihrem Land erfolgen. Entsorgen Sie das Gerät gemäß der Elektro- und Elektronik Altgeräte EG-Richtlinie – WEEE (Waste Electrical and Electronic Equipment). Bei Rückfragen wenden Sie sich an die für die Entsorgung zuständige kommunale Behörde.



12. Garantie / Service

Nähere Informationen zur Garantie und den Garantiebedingungen finden Sie im mitgelieferten Garantie-Faltblatt.



Read these instructions for use carefully and keep them for later use, be sure to make them accessible to other users and observe the information they contain.

⚠ WARNING

- The unit is only intended for domestic/private use, not for commercial use.
- This device may be used by children over the age of 8 and by people with reduced physical, sensory or mental skills or a lack of experience or knowledge, provided that they are supervised or have been instructed on how to use the device safely, and are fully aware of the consequent risks of use.
- Children must not play with the device.
- Cleaning and user maintenance must not be performed by children unless supervised.
- If the mains connection cable of this device is damaged, it must be disposed of. If it cannot be removed, the device must be disposed of.
- The device has a hot surface. Persons insensitive to heat must be careful when using the device.
- Do not insert any objects into the device apertures or the rotating parts. Ensure that the moving parts can move freely at all times.
- Under no circumstances should you open or repair the device yourself, as faultless functionality can no longer be guaranteed thereafter. Failure to adhere to this instruction will void the warranty.

Table of contents

1. Items included in the package	10	7. Operation.....	13
2. Explanation of symbols	10	8. Cleaning and maintenance.....	14
3. Proper use	11	9. In the event of problems.....	14
4. Warnings and safety notes	11	10. Technical specifications	14
5. Appliance description.....	12	11. Disposal.....	14
6. Initial use	13	12. Warranty / Service	14

1. Items included in the package















Check that the exterior of the delivery cardboard packaging is intact and make sure that all components are present. Before use, ensure that there is no visible damage to the device or accessories and that all packaging material has been removed. If you have any doubts, do not use the device and contact your retailer or the specified Customer Service address.

1 x Shiatsu seat cover

1 x These operating instructions

2. Explanation of symbols

The following symbols are used in the operating instructions and on the type plate:

	WARNING	Warning of risks of injury or health hazards.
	CAUTION	Safety information about possible damage to appliance/accessories.
	Note	Important information.
		Read the instructions for use
		The device has double protective insulation and therefore complies with protection class 2.
		Only use indoors.
		Please dispose of the device in accordance with EC Directive – WEEE (Waste Electrical and Electronic Equipment).
		Manufacturer
		Separate the packaging elements and dispose of them in accordance with local regulations.
		Marking to identify the packaging material. A = Material code, B = Material number: 1-7 = Plastics, 20-22 = Paper and cardboard
		This product satisfies the requirements of the applicable European and national directives.
		The products demonstrably meet the requirements of the Technical Regulations of the EAEU.
		United Kingdom Conformity Assessed Mark
		Separate the product and packaging elements and dispose of them in accordance with local regulations.

3. Proper use

This device is solely intended for massaging the backs of human beings. It cannot replace medical treatment. Do not use the massage device if any of the following warnings apply to you.



WARNING

Use of the massage device is prohibited in the following cases:

- not with changes caused by disease or injury in the back region (e.g. disc problems, open wounds),
- not during pregnancy,
- never while you sleep,
- not in the car,
- not on animals,
- not during activities during which an unexpected reaction may be dangerous,
- not while ingesting substances that reduce reaction times (e.g. painkiller medications, alcohol),
- never longer than 15 minutes (risk of overheating) and allow it to cool off for at least 15 minutes before using it again.

Please consult your doctor if you are unsure whether or not the massage device is suitable for you.

Children should be supervised to ensure that they do not use the device as a toy.

You should consult your doctor before using the massage device if:

- you suffer from a serious illness or are recovering from an operation on the upper body,
- you are fitted with a cardiac pacemaker, implant or other aid,
- Thromboses,
- Diabetes,
- in case of pains of unclarified origin.

The device is only intended for the purpose described in these operating instructions. The manufacturer cannot be held liable for damage occurring as a result of inappropriate or careless use.

4. Warnings and safety notes

Please read these operating instructions carefully. Failure to observe the information provided below can lead to personal injury or material damage. Keep these instructions in a safe place where they can also be read by other persons using the device. Always pass on these instructions together with the appliance if you sell it or pass it on.



WARNING

Keep children away from the packaging materials. Risk of suffocation.



WARNING: Electric shock

Just like any other electrical appliance, this massage device must be handled with due care and attention in order to prevent the risk of electric shock.

For this reason, the device must only be operated as follows:

- With the mains voltage specified on the device only.
- Do not use the device if damage to the device itself or any of its accessories is evident.
- Never use the appliance during a thunderstorm.

In the event of a defect or malfunction, switch the device off immediately and disconnect it from the power supply. Never pull on the power cable or on the appliance in order to disconnect the plug from the mains outlet. Never hold or carry the device by the power cable. Keep the cables away from hot surfaces. Do not pinch, kink or twist the cables. Do not stick in any pins, needles or sharp objects. Make sure that the massage device, the switch, the power supply unit and the cable do not come into contact with water, steam or other fluids.

For this reason, the device must only be operated as follows:

- Only in dry inside rooms (e.g. never in the bathtub or sauna).
- Only with dry hands.

Never try to retrieve the device if it falls into water. Disconnect the plug immediately from the mains outlet.

Do not use the device if damage to the device itself or any of its accessories is evident.

Do not subject the device to any impact and do not drop it.

Repairs



WARNING

- Repairs to electrical appliances must only be carried out by qualified persons. Incorrect repairs can lead to considerable danger for the user. In the event of repairs, please contact our customer service or an authorized dealer.
- The zip fastener on the Shiatsu massage device must not be opened. It is only fitted for reasons relating to the manufacturing of the device.

Fire hazard



WARNING

There is a risk of fire if the device is used incorrectly or if it is not used according to these operating instructions.

For this reason, the massage device must only be operated as follows:

- Never use the device under covers, such as blankets or pillows.
- Never use the device in the vicinity of petrol or other easily flammable materials.

Handling



CAUTION

Switch the device off and disconnect the power supply after every use and before every cleaning.

- Operate the device in an upright position only, never place it flat on the floor.
- Never sit or stand on the moving parts of the device with all your weight and do not place objects on the device.
- Keep the device away from high temperatures.

5. Appliance description

Shiatsu massage pillow (front)

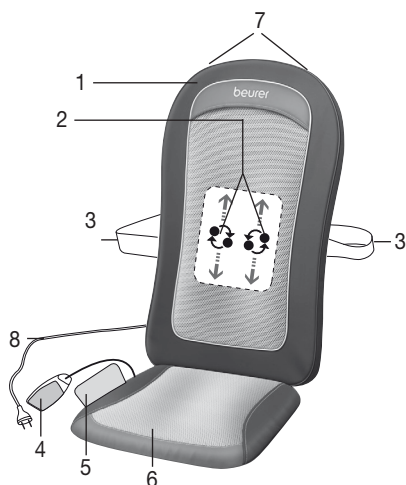

1. Protective cover
2. Four massage heads
3. Fastening straps
4. Hand switch
5. Storage bag
6. Removable seat cushion
7. Coat hanger loops (rear)
8. Mains cable

Hand switch



1. Button 
2. **timer** button (5–10–15 minutes)
3. **A+B** button (entire back massage)
4. **A** button (upper back massage)
5. **B** button (lower back massage)
6. **heat** button (heat)
7. **demo** button

6. Initial use

- Fasten the protective cover to the surface of the Shiatsu seat cover with the Velcro straps. It is also possible to massage without the protective cover; this is generally found to be “harder”.
- Position the seat cover upright on a suitable seating arrangement with seating surface and backrest (chair, sofa, or similar). Ensure that the seat cover is supported over its entire area and has a sufficiently high backrest.
- Use the flexible fastening straps and Velcro strips to secure the Shiatsu seat cover.
- Connect the device to the mains power supply.

7. Operation

Gently press your back against the massage device to start with. Then make sure that you are in a comfortable position before gradually shifting your weight onto the massage device. The massage must be pleasant and relaxing at all times. Stop the massage or change your position or the contact pressure if you find it is painful or unpleasant.

- Do not force any part of your body, in particular your fingers, between the rotating massage heads and their mountings in the device.
- Sit comfortably and upright on the seat cover. Ensure you sit centered and such that the massage heads can move to the left and right of your spinal column.
- Switch on the massage device with the  button. Select the region you wish to massage with the **A+B/A/B** button.

The LED lamp indicates the massage region set.

- You can activate the heat function of the massage heads by pressing the **heat** button [6].
- The Shiatsu massage unit with rotating massage heads slowly moves upwards from the starting position in the lowest region of the back and moves up and down in the massage region set. Application only at a single point is not possible, as the rotational movement and the displacement up and down are coupled.
- The automatic switch-off function is activated with selection of the massage region and is preset to 15 minutes. You can set the automatic switch-off function to 5, 10 or 15 minutes by pressing the **timer** button. Please note that changing the timer setting makes the timer start to count again from the beginning. To avoid overheating the device, select the maximum massage duration at the beginning of the massage and do not change it again during the massage.
- Do not use the massage device for longer than 15 minutes and then allow it to cool. Using the device for longer can over-stimulate the muscles and cause tension instead of relaxation. The massage can be finished at any time by pressing the  button. Please note that on switching off, the massage heads first return to the starting position at the lumbar region. This is indicated by the LED flashing. Once this position is reached, the device switches off.
- Do not disconnect the device from the mains supply during operation. Always switch it off only once it has reached the starting position at the bottom.
- Do not use the massage device for longer than 15 minutes and then allow it to cool. Using the device for longer can over-stimulate the muscles and cause tension instead of relaxation.

8. Cleaning and maintenance

Cleaning



WARNING

- Disconnect the device before cleaning it.
- Only clean the appliance in the manner specified. Fluid must never be allowed to enter into the device or accessories.
- Smaller stains can be removed using a cloth or moist sponge together with a little liquid detergent for delicate fabrics if necessary. Do not use any cleaning agents containing solvents.
- The removable cover is machine-washable at 40 °C. Please follow the cleaning and care symbols on the label which is sewn into the cover.
- Do not use the device again until it is completely dry.

Care

If you do not use the device for longer periods, we recommend storing it in the original packaging in a dry place without weighting it down.

Alternatively, you can hang the device in a wardrobe with a coat hanger. To do so, the coat hanger must be threaded through the hanging loops on the rear side of the device.

9. In the event of problems

Problem	Cause	Remedy
Massage heads rotating at reduced speed.	The load on the massage heads is too great.	Reduce the contact pressure on the head.
Massage heads only rotate in the upper or lower region.	The massage has been activated for the limited region.	Press the A+B/A/B buttons to change or extend the area.
Massage heads not moving.	Appliance not connected to the power supply.	Connect the plug to the mains supply and switch on the appliance.
	Device not switched on.	Switch the device on with  . Select the massage region.
	Overheating protection tripped, device is damaged.	Contact your authorized dealer or the service address.

10. Technical specifications

Supply:	100-240 V~, 50/60 Hz, 18 W
Dimension:	Back 41.5 x 4.0 x 70.5 cm Seat 39.0 x 3.0 x 38.0 cm
Weight:	Approx. 2.8 kg

11. Disposal



CAUTION

For environmental reasons, do not dispose of the device in the household waste at the end of its useful life. Dispose of the unit at a suitable local collection or recycling point. Dispose of the device in accordance with EC Directive – WEEE (Waste Electrical and Electronic Equipment). If you have any questions, please contact the local authorities responsible for waste disposal.



12. Warranty / Service

Further information on the guarantee and guarantee conditions can be found in the guarantee leaflet supplied.



Lisez attentivement ce mode d'emploi, conservez-le pour un usage ultérieur, mettez-le à disposition des autres utilisateurs et suivez les consignes qui y figurent.

AVERTISSEMENT

- L'appareil est uniquement conçu pour un usage dans un environnement domestique/privé, et non pas pour le domaine professionnel.
- Cet appareil peut être utilisé par les enfants à partir de 8 ans ainsi que les déficients physiques, sensoriels ou mentaux et les personnes ayant peu de connaissances ou d'expérience à la condition qu'ils soient surveillés ou sachent comment l'utiliser en toute sécurité et en comprennent les risques.
- Les enfants ne doivent pas jouer avec l'appareil.
- Le nettoyage et l'entretien ne doivent pas être effectués par des enfants sans surveillance.
- Si le câble d'alimentation électrique de l'appareil est endommagé, il doit être mis au rebut. S'il n'est pas détachable, l'appareil doit être mis au rebut.
- La surface de l'appareil est chaude. Les personnes insensibles à la chaleur doivent faire attention lors de l'utilisation de cet appareil.
- N'insérez aucun objet dans les ouvertures de l'appareil et ne glissez rien dans les parties rotatives. Assurez-vous que les parties mobiles sont toujours libres de mouvement.
- Vous ne devez en aucun cas ouvrir ou réparer l'appareil ; le bon fonctionnement de l'appareil ne serait plus assuré. Le non-respect de cette consigne annulera la garantie.

Table des matières

1. Fourniture	16	7. Utilisation.....	19
2. Explication des symboles.....	16	8. Nettoyage et entretien	20
3. Utilisation conforme aux indications	17	9. Que faire en cas de problème ?	20
4. Consignes d'avertissement et de mise en garde	17	10. Caractéristiques techniques.....	20
5. Description de l'appareil.....	18	11. Elimination.....	21
6. Mise en service.....	19	12. Garantie/Maintenance	21

1. Fourniture















Nous vous remercions d'avoir choisi l'un de nos produits. Notre société est réputée pour l'excellence de ses produits et les contrôles de qualité approfondis auxquels ils sont soumis dans les domaines suivants : chaleur, thérapie douce, diagnostic de pression artérielle, contrôle de poids, massage et purification d'air.

1 x Siège de massage Shiatsu

1 x Le présent mode d'emploi

2. Explication des symboles

Les symboles suivants sont utilisés dans le mode d'emploi et sur la plaque signalétique :

	AVERTISSEMENT	Avertissement, risque de blessure ou danger pour votre santé.
	ATTENTION	Remarque de sécurité relative à la possibilité de dommages sur l'appareil / les accessoires.
	Remarque	Remarque relative à des informations importantes.
	Consulter le mode d'emploi	
	L'appareil est doublement isolé et est conforme à la classe de protection 2.	
	Utiliser uniquement en intérieur.	
	Élimination conformément à la directive européenne WEEE (Waste Electrical and Electronic Equipment) relative aux déchets d'équipements électriques et électroniques	
	Fabricante	
	Séparer les composants d'emballage et les éliminer conformément aux prescriptions communales.	
	Étiquette d'identification du matériau d'emballage. A = Abrévié de matériau, B = Référence de matériau : 1 - 7 = plastique, 20 - 22 = papier et carton	
	Ce produit répond aux exigences des directives européennes et nationales en vigueur.	
	Les produits sont complètement conformes aux exigences des règlements techniques de l'UEEA.	
	Marquage de conformité UKCA	
	Séparer le produit et les composants d'emballage et les éliminer conformément aux prescriptions communales.	

3. Utilisation conforme aux indications

Cet appareil est exclusivement destiné au massage du dos. Il ne saurait remplacer un traitement médical. N'utilisez pas l'appareil de massage si vous êtes concerné par un ou plusieurs des avertissements suivants.



AVERTISSEMENT

N'utilisez pas l'appareil :

- en cas de modification pathologique ou de lésions au niveau du dos (par ex. hernie discale, plaie ouverte),
- pendant la grossesse,
- pendant le sommeil,
- dans un véhicule,
- pour les animaux,
- lors d'activités au cours desquelles une réaction imprévue pourrait être dangereuse,
- après l'absorption de substances limitant la perception sensorielle (par ex. médicaments à effet analgésique, alcool),
- en aucun cas pendant plus de 15 minutes (risque de surchauffe) ou laissez-le refroidir minimum 15 minutes avant de le réutiliser.

Si vous n'êtes pas certain que l'appareil de massage soit adapté à votre cas, demandez conseil à votre médecin.

Les enfants ne doivent pas être laissés sans surveillance et ne doivent pas jouer avec l'appareil.

Avant d'utiliser l'appareil de massage, demandez un avis médical

- si vous souffrez d'une maladie grave ou si vous avez subi une opération au niveau de la moitié supérieure du corps,
- lorsque vous portez un stimulateur cardiaque, des implants ou tout autre auxiliaire,
- Thromboses,
- Diabète,
- pour toute douleur de cause indéterminée.

L'appareil est uniquement prévu dans le but décrit dans le présent mode d'emploi. Le fabricant ne saurait être responsable des dommages causés par une utilisation incorrecte ou imprudente.

4. Consignes d'avertissement et de mise en garde

Lisez attentivement le présent mode d'emploi ! La non-observation des remarques suivantes peut causer des dommages personnels ou matériels. Conservez le mode d'emploi et faites en sorte qu'il soit accessible aux autres utilisateurs. Lors du transfert de l'appareil, n'oubliez pas de donner aussi le présent mode d'emploi.



AVERTISSEMENT

Ne laissez pas l'emballage à la portée des enfants. Risque d'asphyxie.



AVERTISSEMENT : Électrocution

Comme tout appareil électrique, cet appareil de massage doit être utilisé avec prudence et avec soin afin d'éviter tout danger d'électrocution.

Par conséquent, n'utilisez l'appareil

- qu'à la tension du secteur indiquée sur l'appareil,
- en aucun cas si l'appareil ou ses accessoires présentent des dommages visibles,
- pendant un orage.

En cas de défauts ou de dysfonctionnements, arrêtez et débranchez immédiatement l'appareil. Ne tirez pas sur le cordon d'alimentation ou sur l'appareil pour débrancher la fiche de la prise. Ne tenez ou ne portez jamais l'appareil par son cordon d'alimentation. Éloignez les câbles des surfaces chaudes. Ne pas coincer, plier ni tourner le câble. Ne pas y enfoncer d'aiguilles ou d'autres objets pointus. Veillez à ce que l'appareil de massage, l'interrupteur, la fiche et le cordon d'alimentation ne soient pas au contact d'eau, de vapeur ou d'autres liquides.

Par conséquent, n'utilisez l'appareil

- qu'à l'intérieur, dans des pièces à l'abri de l'humidité (par ex. jamais dans la salle de bains, dans un sauna),
- qu'avec les mains sèches.

N'attrapez en aucun cas un appareil tombé dans l'eau. Débranchez-le immédiatement.

N'utilisez pas l'appareil ou ses accessoires s'ils présentent des dommages visibles.

Évitez de secouer l'appareil et ne le laissez pas tomber.

Réparations



AVERTISSEMENT

- Les réparations des appareils électriques doivent être effectuées uniquement par des électriciens qualifiés. Les réparations non conformes peuvent présenter des risques sérieux pour l'utilisateur. Pour toute réparation, adressez-vous au service après-vente ou à un dépositaire agréé.
- La fermeture éclair de l'appareil de massage Shiatsu ne doit pas être ouverte. Elle n'est utilisée qu'à des fins techniques de production.

Risque d'incendie



AVERTISSEMENT

L'utilisation non conforme de l'appareil ou le non-respect du présent mode d'emploi risque dans certains cas de provoquer un incendie !

Par conséquent, n'utilisez l'appareil de massage

- en aucun cas sous une couverture, un coussin, ...
- en aucun cas à proximité d'essence ou d'autres matériaux facilement inflammables.

Manipulation



ATTENTION

Après chaque utilisation et avant chaque nettoyage, arrêtez l'appareil et débranchez-le.

- Veillez à utiliser l'appareil uniquement en position verticale, jamais à plat sur le sol.
- Ne vous appuyez pas de tout votre poids sur les pièces mobiles de l'appareil. Ne posez aucun objet sur l'appareil.
- Placez l'appareil à l'abri de températures élevées.

5. Description de l'appareil

Coussins de massage Shiatsu (face avant)

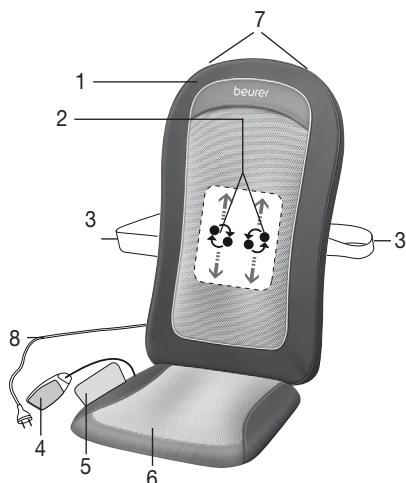

1. Coussin de protection
2. Quatre têtes de massage
3. Sangles de fixation
4. Commande manuelle
5. Sacoche de protection
6. Coussin d'assise amovible
7. Fixation pour cintre (à l'arrière)
8. Câble d'alimentation

Commande manuelle



1. Touche
2. Touche **timer** (5–10–15 minutes)
3. Touche **A+B** (massage de l'ensemble du dos)
4. Touche **A** (massage du haut du dos)
5. Touche **B** (massage du bas du dos)
6. Touche **heat** (chaleur)
7. Touche **demo**

6. Mise en service

- Fixez le coussin de protection sur le siège Shiatsu à l'aide des bandes Velcro. Un massage est possible sans le coussin de protection mais il est alors plus « rude ».
- Mettez le coussin à la verticale sur un siège adapté, équipé d'une assise et d'un dossier (chaise, canapé, etc.). Veillez à ce que le siège soit installé de manière à être parfaitement en contact avec son support et à une hauteur suffisante pour le dossier.
- Pour fixer le coussin Shiatsu, utilisez les sangles de fixation et les bandes velcro.
- Branchez l'appareil sur le secteur.

7. Utilisation

Au début, appuyez prudemment l'appareil de massage contre le dos. Vérifiez alors avec soin si la position de massage est agréable pour vous et déplacez ensuite le poids petit à petit en direction de l'appareil de massage.

Le massage devrait à tout moment être ressenti comme quelque chose d'agréable et de relaxant. Si le massage est douloureux ou désagréable, interrompez-le ou changez la position de l'appareil.

- Ne mettez ou ne coincez aucune partie de votre corps, notamment les doigts, entre les têtes de massage rotatives et leur support dans l'appareil.
- Installez-vous confortablement, avec le dos bien droit, dans le siège. Faites attention à vous positionner bien au milieu, afin que les têtes de massages se déplacent bien à gauche et à droite de votre colonne vertébrale.
- Allumez l'appareil de massage au moyen de la touche . À l'aide de la touche **A+B/A/B**, choisissez la zone à masser.

Les témoins DEL indiquent la zone de massage sélectionnée.

- Vous pouvez activer la fonction de chauffage des têtes de massage en appuyant sur la touche **heat** [6].
- L'unité de massage Shiatsu avec ses têtes de massage rotatives remonte lentement depuis sa position de départ en bas du dos et monte et descend le long de la zone de massage sélectionnée. Il n'est pas possible de l'utiliser sur un seul point, étant donné que le mouvement de rotation est associé à un mouvement vers le haut et vers le bas.
- Lors du choix de la zone de massage, l'arrêt automatique est systématiquement activé et réglé sur 15 minutes. En appuyant sur la touche **timer**, il est possible de régler l'arrêt automatique à 5, 10 ou 15 minutes.

Attention : après un changement de réglage du timer, le décompte recommence à zéro. Pour éviter que l'appareil n'entre en surchauffe, sélectionnez dès le départ la durée maximale du massage et ne la modifiez pas en cours de massage.

- Utilisez l'appareil de massage pendant 15 minutes maximum, puis laissez-le refroidir. Si le massage dure plus longtemps, une stimulation musculaire excessive pourra provoquer la contracture des muscles au lieu de les détendre. Vous pouvez arrêter le massage à tout moment en appuyant sur la touche . Au moment de l'arrêt des têtes de massage, veillez à ce qu'elles reviennent tout d'abord dans leur position initiale au niveau des lombaires. Le témoin DEL se met alors à clignoter. Une fois qu'il est revenu dans cette position, l'appareil s'éteint.

- Ne débranchez pas l'appareil de la prise secteur lors de son fonctionnement. Éteignez toujours l'appareil et attendez quelques instants afin qu'il revienne à sa position de départ.
- Utilisez l'appareil de massage pendant 15 minutes maximum, puis laissez-le refroidir. Si le massage dure plus longtemps, une stimulation musculaire excessive pourra provoquer la contracture des muscles au lieu de les détendre.

8. Nettoyage et entretien

Nettoyage



AVERTISSEMENT

- Avant chaque nettoyage, débranchez l'appareil.
- Nettoyez l'appareil uniquement selon la méthode indiquée. Il ne doit en aucun cas pénétrer du liquide dans l'appareil ou dans les accessoires.
- Les petites taches peuvent être enlevées à l'aide d'une lingette ou d'une éponge humide et d'un peu de produit de lavage pour textiles délicats éventuellement. N'utilisez pas de produit nettoyant contenant un solvant.
- La housse amovible se lave en machine à 40 °C. Respectez les symboles d'entretien et de nettoyage figurant sur l'étiquette cousue sur la housse.
- Attendez que l'appareil soit complètement sec avant de le réutiliser.

Entretien

Si vous n'employez pas l'appareil pendant une assez longue période, nous vous recommandons de le conserver dans l'emballage d'origine dans un endroit sec et de ne pas poser d'objets dessus.

Vous pouvez aussi accrocher l'appareil dans une armoire à l'aide d'un cintre. Pour ce faire, le cintre doit être inséré dans la bride d'attache sur le côté de l'appareil.

9. Que faire en cas de problème ?

Problème	Cause	Remède
Rotation ralentie des têtes de massage.	Les têtes de massage sont soumises à une contrainte trop importante.	Réduire la pression de massage.
Les têtes de massage ne tournent qu'en haut ou en bas.	Le massage n'a été activé que pour une certaine zone.	Appuyez sur les touches A+B/A/B pour modifier/étendre la zone.
Les têtes de massage ne bougent pas.	Appareil pas branché.	Branchez l'appareil et allumez-le.
	Appareil pas allumé.	Allumez l'appareil de massage au moyen de la touche  . Sélectionnez la zone à masser.
	Le système de protection contre la surchauffe s'est déclenché, l'appareil est endommagé.	Adressez-vous à votre revendeur ou à un point de service après-vente.

10. Caractéristiques techniques

Alimentation:	100-240 V~, 50/60 Hz, 18 W
Dimensions:	Dos 41,5 x 4,0 x 70,5 cm Surface d'assise 39,0 x 3,0 x 38,0 cm
Poids:	Env. 2,8 kg

11. Elimination



ATTENTION

Dans l'intérêt de la protection de l'environnement, l'appareil ne doit pas être jeté avec les ordures ménagères à la fin de sa durée de service. L'élimination doit se faire par le biais des points de collecte compétents dans votre pays. Veuillez éliminer l'appareil conformément à la directive européenne – WEEE (Waste Electrical and Electronic Equipment) relative aux appareils électriques et électroniques usagés. Pour toute question, adressez-vous aux collectivités locales responsables de l'élimination et du recyclage de ces produits.



12. Garantie / Maintenance

Pour plus d'informations sur la garantie et les conditions de garantie, consultez la fiche de garantie fournie.



Lea atentamente estas instrucciones de uso, consérvelas para su futura utilización, póngalas a disposición de otros usuarios y respete las indicaciones.

⚠ ADVERTENCIA

- Este aparato está diseñado exclusivamente para su uso privado o en el hogar y no para uso industrial.
- Este aparato puede ser utilizado por niños mayores de 8 años, así como por personas con facultades físicas, sensoriales o mentales limitadas, o con poca experiencia o conocimientos, siempre que estén vigilados o se les indique cómo usarlo de forma segura y entiendan los peligros que conlleva.
- Los niños no deberán jugar nunca con el aparato.
- Las tareas de limpieza y de mantenimiento ordinario no deberán ser realizados por niños sin supervisión.
- Si el cable de alimentación de red de este aparato se daña, deberá sustituirse. Si el cable no se puede extraer, el aparato deberá sustituirse.
- La superficie del aparato está caliente. Las personas que no son sensibles al calor, deben tener especial cuidado al utilizar este aparato.
- No introduzca objetos en los orificios del aparato ni en las piezas rotatorias. Asegúrese de que las piezas móviles se puedan mover siempre bien.
- No debe abrir ni reparar el aparato bajo ningún concepto; en caso contrario, ya no se garantizará su correcto funcionamiento. El incumplimiento de esta indicación anula la garantía.

Índice

1. Volumen de suministro	23	7. Manejo	26
2. Explicación de los símbolos	23	8. Limpieza y cuidado	27
3. Utilización conforme a la finalidad especificada	24	9. ¿Qué hacer si hay problemas?	27
4. Indicaciones de advertencia y de seguridad	24	10. Datos técnicos	27
5. Descripción del aparato	25	11. Eliminación de desechos	28
6. Puesta en servicio	26	12. Garantía/Asistencia	28

1. Volumen de suministro



Compruebe que el envoltorio de los artículos suministrados esté intacto y que su contenido esté completo. Antes de utilizar el aparato deberá asegurarse de que ni este ni los accesorios presentan daños visibles y de que se retire el material de embalaje correspondiente. En caso de duda no lo use y póngase en contacto con su distribuidor o con la dirección de atención al cliente indicada.

1 x Colchoneta de asiento Shiatsu

1 x Estas instrucciones para el uso

2. Explicación de los símbolos

En las instrucciones y en la placa de características se utilizan los símbolos siguientes:

	ADVERTENCIA	Avisa de peligros de lesiones o peligros para su salud.
	ATENCIÓN	Instrucción de seguridad relativa a posibles daños del aparato/accesorios.
	Indicación	Señala informaciones importantes.
	Leggere le istruzioni per l'uso	
	El aparato tiene un doble aislamiento de protección, cumpliendo así con la Clase de protección 2.	
	Utilizar únicamente en habitaciones cerradas.	
	Eliminación según la Directiva europea sobre residuos de aparatos eléctricos y electrónicos - WEEE (Waste Electrical and Electronic Equipment)	
	Manufacturier	
	Separe los componentes del envase y elimínelos conforme a las disposiciones municipales.	
	Etiquetado para identificar el material de embalaje. A = abreviatura del material, B = número de material: 1-7 = plásticos, 20-22 = papel y cartón	
	Este producto cumple los requisitos de las directrices europeas y nacionales vigentes.	
	Está demostrado que los productos cumplen los requisitos de las normas técnicas de la Unión Económica Euroasiática.	
	Marcado UKCA (Conformidad Evaluada del Reino Unido, por sus siglas en inglés)	
	Separe el producto y los componentes del envase y elimínelos conforme a las disposiciones municipales.	

3. Utilización conforme a la finalidad especificada

Este aparato está destinado exclusivamente al masaje de la espalda de personas. No puede sustituir un tratamiento médico. No utilice el aparato de masaje si alguna de las advertencias siguientes es aplicable a Usted.



ADVERTENCIA

No utilice el aparato de masaje.

- No debe aplicarse en caso de modificaciones patológicas ni lesiones de la espalda (p. ej. problemas de discos intervertebrales, heridas abiertas).
- No debe usarse durante el embarazo.
- No debe utilizarse durante el sueño.
- No debe aplicarse mientras se conduzca.
- No debe aplicarse a animales.
- No debe utilizarse mientras se realicen actividades en las que pueda ser peligrosa una reacción imprevista.
- No debe aplicarse tras la ingestión de sustancias que limiten la capacidad de percepción (p. ej. medicamentos analgésicos, alcohol).
- No debe aplicarse durante más de 15 minutos consecutivos (peligro de sobrecalentamiento) y, antes de volver a utilizarlo, déjelo enfriar un mínimo de 15 minutos.

Si duda que el aparato sea apropiado para su caso, consulte a su médico.

Se debe vigilar que los niños no jueguen con el aparato.

Antes de utilizar el aparato de masaje consulte a su médico:

- Si padece de una enfermedad grave o ha tenido una intervención quirúrgica en el torso.
- Si Vd. lleva un marcapasos cardíaco, implantes u otros medios auxiliares.
- Trombosis.
- Diabetes.
- Si se padece de dolores cuya causa es desconocida.

El aparato está destinado exclusivamente a la finalidad descrita en este manual de instrucciones. El fabricante no asumirá la responsabilidad por daños y perjuicios causados por un uso irresponsable o incorrecto.

4. Indicaciones de advertencia y de seguridad

¡Lea detenidamente estas instrucciones de uso! Si no se observan las instrucciones siguientes, es posible que se produzcan daños personales o materiales. Guarde el presente manual de instrucciones para el uso y póngala a disposición de los otros eventuales usuarios. En caso de transmitir el aparato, entréguelo con estas instrucciones.



ADVERTENCIA

Mantener el material de embalaje fuera del alcance de los niños. Hay riesgo de asfixia.



ADVERTENCIA: Electrocutación

También el aparato de masaje se debe utilizar con la precaución y cuidado que se aplica a todo aparato eléctrico, para evitar los peligros de la corriente eléctrica.

Por este motivo, utilice el aparato

- si la tensión de red no es la indicada en el aparato,
- Nunca, si el aparato o el accesorio presentase daños visibles.
- Nunca durante un tormenta.

En caso de defectos o de fallos de funcionamiento, apague inmediatamente el aparato y desenchúfelo de la red eléctrica. Nunca tire del cable de corriente o del aparato para desconectar el enchufe de la toma de red. Nunca sostenga o transporte el aparato por el cable de alimentación. Mantenga los cables alejados de superficies calientes. No atrapar, doblar ni torcer el cable. No pinchar con agujas ni con otros objetos agudos.

Asegúrese de que el aparato de masaje, el interruptor, el enchufe de red y el cable de red no entren en contacto con agua, vapor u otros líquidos.

Por este motivo, utilice el aparato

- Únicamente en habitaciones interiores secas (p. ej., nunca en la bañera o la sauna).
- Únicamente con las manos secas.

Nunca intente coger un aparato eléctrico que haya caído al agua. Desenchufe inmediatamente la clavija de red.

No utilice el aparato ni sus accesorios si éstos presentaran daños visibles.

No esponga el aparato a golpes y no lo deje caer.

Reparación



ADVERTENCIA

- Los trabajos de reparación de aparatos eléctricos deben ser llevados a cabo exclusivamente por personal especializado. Las reparaciones llevadas a cabo incorrectamente, pueden conducir a considerables peligros para el usuario. En casos de reparación, por favor diríjase al servicio postventa o uno de los distribuidores autorizados.
- No está permitido abrir la cremallera del aparato de masaje Shiatsu. Sólo se utiliza por motivos de técnica de producción.

Peligro de incendio



ADVERTENCIA

¡Si el aparato no se utiliza de acuerdo con la finalidad especificada o no se observan las presentes instrucciones existe peligro de incendio!

Por este motivo, utilice el aparato de masaje

- Nunca debajo de una cubierta, como p.ej. manta, cojín, ...
- Nunca cerca de gasolina u otras sustancias fácilmente inflamables.

Manejo



ATENCIÓN

Después de cada uso y antes de cada limpieza, se debe desconectar y desenchufar el aparato.

- Utilice el aparato siempre en posición derecha, no lo deje estirado sobre el suelo en ningún caso.
- No se siente, recueste ni se ponga de pie con todo su peso sobre las partes móviles del aparato, ni coloque ningún objeto encima de él.
- No esponga el aparato a temperaturas altas.

5. Descripción del aparato

Cojín de masaje Shiatsu (lado delantero)

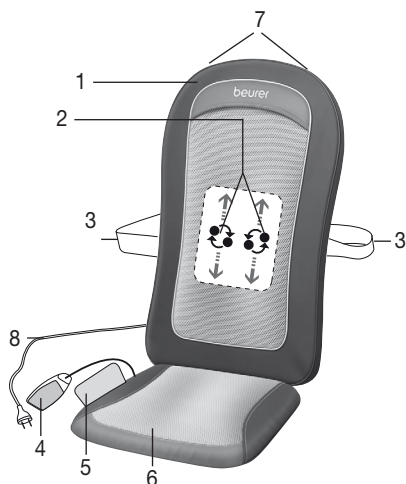

1. Funda protectora
2. Cuatro cabezales de masaje
3. Correas de sujeción
4. Interruptor
5. Bolsa de almacenaje
6. Cojín del asiento desmontable
7. Colgador para perchas (detrás)
8. Cable de red

Interruptor



1. Tecla
2. Tecla temporizador (5–10–15 minutos)
3. Botón **A+B** (masaje de toda la espalda)
4. Botón **A** (masaje de la zona superior de la espalda)
5. Botón **B** (masaje de la zona inferior de la espalda)
6. Botón **heat** (calor)
7. Botón **demo**

6. Puesta en servicio

- Utilice los velcros para fijar la funda protectora sobre el asiento Shiatsu. El masaje también puede realizarse sin funda protectora, y normalmente se percibe como “más duro”.
- Coloque el asiento de masaje verticalmente sobre un asiento adecuado, con base de asiento y respaldo (silla, sofá o similar). Observe que la colchoneta de asiento esté apoyada en toda su superficie y que el respaldo sea suficientemente alto.
- Para fijar el asiento Shiatsu utilice, si fuera necesario, las correas flexibles de sujeción suministradas y los cierres velcro.
- Conecte el aparato a la red eléctrica.

7. Manejo

Al comienzo, presione el aparato de masaje sobre la espalda con suavidad. Primero compruebe con cuidado si esa posición de masaje le resulta agradable y luego desplace poco a poco el peso en dirección al aparato de masaje.

El masaje debería percibirse en todo momento como agradable y relajante. Interrumpa el masaje o cambie la posición del aparato o reduzca la presión, si el masaje le resulta doloroso desagradable.

- No apriete ni fuerce ninguna parte del cuerpo, en particular los dedos, entre los cabezales giratorios de masaje y sus soportes en el aparato.
- Siéntese cómodo y recto sobre el asiento. Observe que esté sentado en el centro y que los cabezales de masaje se puedan mover a la derecha e izquierda de su columna vertebral.
- Encienda el aparato de masaje con la tecla . Con la tecla **A+B/A/B**, seleccione la zona que desea masajear.

Los LEDs indican la zona de masaje seleccionada.

- Con la tecla **heat** [6] puede activar la función de calor en los cabezales de masaje.
- La unidad de masaje Shiatsu con los cabezales giratorios de masaje se mueve desde la posición inicial en la zona inferior de la espalda lentamente hacia arriba, y dentro de la zona de masaje seleccionada se mueve hacia arriba y abajo. La aplicación en un único punto no es posible, dado que el movimiento de rotación y el ajuste hacia arriba y abajo están acoplados.
- Al seleccionar la zona de masaje, el automatismo de desconexión se activa automáticamente para los 15 minutos predeterminados. Este automático de desconexión se puede ajustar a 5, 10 ó 15 minutos por medio de la tecla **TEMPORIZADOR (timer)**. Tenga en cuenta que al cambiar el ajuste del temporizador, la cuenta del tiempo empieza de nuevo. Para evitar un recalentamiento del aparato, al comenzar el masaje elija la duración máxima y no la modifique más durante el masaje.
- Utilice el aparato de masaje durante un máximo de 15 minutos y luego déjelo enfriar. Un masaje más largo puede provocar que el estímulo excesivo de los músculos genere tensiones en lugar de relajación. El masaje se puede concluir en cualquier momento pulsando el botón . Recuerde que, con la desconexión,

los cabezales de masaje vuelven a ocupar la posición inicial en la zona lumbar. Sabrá que esto ocurre por la intermitencia del LED. Una vez alcanzada esta posición, el aparato se apaga.

- Nunca desconecte el aparato de la red de corriente eléctrica mientras esté en marcha. Apague el aparato en primer lugar y luego espere hasta que llegue a la posición inicial abajo.
- Utilice el aparato de masaje durante un máximo de 15 minutos y luego déjelo enfriar. Un masaje más largo puede provocar que el estímulo excesivo de los músculos genere tensiones en lugar de relajación.

8. Limpieza y cuidado

Limpieza



ADVERTENCIA

- Desenchufe el aparato antes de cada limpieza.
- Limpie el aparato únicamente de la manera indicada. Nunca debe penetrar líquido en el aparato o en los accesorios.
- Las manchas pequeñas pueden eliminarse con un paño o una esponja húmeda y, si es preciso, con un detergente líquido para ropa delicada. Para la limpieza nunca utilice detergentes que contengan disolventes.
- La funda de quita y pon se puede lavar a máquina a 40 °C. Observe los símbolos de limpieza y cuidado que aparecen en la etiqueta cosida a la funda.
- No utilice el aparato hasta que esté completamente seco.

Mantenimiento

Si no tiene previsto utilizar el aparato durante un período prolongado, le recomendamos guardarlo en su envoltorio original en un ambiente seco y sin depositar ninguna carga encima.

De forma opcional, el aparato puede colgarse con una percha en el armario. Para ello, hay que introducir la percha en las tiras de suspensión de la parte posterior del aparato.

9. ¿Qué hacer si hay problemas?

Problema	Causa	Remedio
Los cabezales de masaje giran lentamente.	La carga en los cabezales de masaje es excesiva.	Reducir la presión de apoyo del cuerpo.
Los cabezales de masaje giran sólo arriba o abajo.	El masaje se activó para la zona limitada.	Pulse las teclas A+B/A/B para cambiar o ampliar la zona de masaje.
Los cabezales de masaje no se mueven.	Aparato no conectado a la red.	Enchufar la clavija y encender el aparato.
	Aparato no encendido.	Encienda el aparato con la tecla Seleccione la zona de masaje.
	Se disparó la protección de recalentamiento, el aparato está dañado.	Diríjase a su tienda especializada o a nuestro servicio técnico.

10. Datos técnicos

Alimentación:	100-240 V~, 50/60 Hz, 18 W
Dimensiones:	Espalda 41,5 x 4,0 x 70,5 cm Asiento 39,0 x 3,0 x 38,0 cm
Peso:	Aprox. 2,8 kg

11. Eliminación de desechos



ATENCIÓN

A fin de preservar el medio ambiente, cuando el aparato cumpla su vida útil no lo tire con la basura doméstica. Se puede desechar en los puntos de recogida adecuados disponibles en su zona. Deseche el aparato según la Directiva europea sobre residuos de aparatos eléctricos y electrónicos (WEEE). Para más información, póngase en contacto con la autoridad municipal competente en materia de eliminación de residuos.



12. Garantía/Asistencia

Encontrará más información sobre la garantía y sus condiciones en el folleto de garantía suministrado.



Leggere attentamente le presenti istruzioni per l'uso, conservarle per impieghi futuri, renderle accessibili ad altri utenti e attenersi alle indicazioni.

AVVERTENZA

- L'apparecchio è destinato solo a uso domestico/privato e non industriale.
- Questo apparecchio può essere utilizzato da ragazzi di età superiore a 8 anni e da persone con ridotte capacità fisiche, percettive o mentali, o non in possesso della necessaria esperienza e conoscenza, esclusivamente sotto supervisione oppure se sono stati istruiti in merito alle misure di sicurezza e comprendono i rischi ad esse correlati.
- I bambini non devono giocare con l'apparecchio.
- La pulizia e la manutenzione a cura dell'utente non devono essere eseguite da bambini, a meno che non siano sorvegliati.
- Se il cavo di alimentazione dell'apparecchio è danneggiato, è necessario smaltirlo. Nel caso non sia rimovibile, è necessario smaltire l'apparecchio.
- L'apparecchio ha una superficie molto calda. Si consiglia alle persone insensibili al calore di utilizzare l'apparecchio con cautela.
- Non infilare alcun oggetto nelle fessure dell'apparecchio e non inserire nulla tra le parti rotanti. Accertarsi che le parti mobili siano sempre libere.
- Non aprire o riparare l'apparecchio per non comprometterne il funzionamento corretto. In caso contrario la garanzia decade.

Indice

1. Stato di fornitura.....	30	7. Uso	33
2. Spiegazione dei simboli.....	30	8. Pulizia e cura	34
3. Uso conforme.....	31	9. Che fare quando sorgono problemi?.....	34
4. Avvertenze e indicazioni di sicurezza	31	10. Dati tecnici.....	34
5. Descrizione dell'apparecchio	32	13. Smaltimento	35
6. Messa in servizio	33	14. Garanzia/ Assistenza	35

1. Stato di fornitura















Controllare l'integrità esterna della confezione e del contenuto. Prima dell'uso assicurarsi che l'apparecchio e gli accessori non presentino nessun danno palese e che il materiale di imballaggio sia stato rimosso. In caso di dubbio non utilizzare l'apparecchio e consultare il proprio rivenditore o contattare il Servizio clienti indicato.

1 x Copripredile shiatsu

1 x Il presente manuale di istruzioni per l'uso

2. Spiegazione dei simboli

Nelle presenti istruzioni e sulla targhetta per l'uso sono utilizzati i seguenti simboli:

	AVVERTENZA	Avvertenza su pericoli di lesioni o pericoli per la salute.
	ATTENZIONE	Avvertenze di sicurezza su possibili danni all'apparecchio/agli accessori.
	Nota	Indicazione di informazioni importanti.
	Leggere le istruzioni per l'uso	
	L'apparecchio è dotato di un doppio isolamento di protezione e corrisponde quindi alla classe di protezione 2.	
	Utilizzare esclusivamente in locali chiusi.	
	Smaltimento secondo le norme previste dalla Direttiva CE sui rifiuti di apparecchiature elettriche ed elettroniche - WEEE (Waste Electrical and Electronic Equipment)	
	Fabricante	
	Separare i componenti dell'imballaggio e smaltirli secondo le norme comunali.	
	Etichetta di identificazione del materiale di imballaggio. A = abbreviazione del materiale, B = codice materiale: 1-7 = plastica, 20-22 = carta e cartone	
	Il presente prodotto soddisfa i requisiti delle direttive europee e nazionali vigenti.	
	I prodotti sono comprovatamente conformi ai requisiti delle normative tecniche dell'UEE.	
	Marchio UKCA (valutazione di conformità nel Regno Unito)	
	Separare il prodotto e i componenti dell'imballaggio e smaltirli secondo le norme comunali.	

3. Uso conforme

Il presente apparecchio è destinato esclusivamente al massaggio della schiena umana. Esso non può sostituire il trattamento medico. Non utilizzare l'apparecchio massaggiante nei casi elencati nella seguente tabella di avvertenze.



AVVERTENZA

Non utilizzare l'apparecchio massaggiante

- in presenza di condizioni patologiche o lesioni della schiena (ad es. ernia del disco, ferite aperte),
- durante la gravidanza,
- mai durante il sonno,
- in auto,
- su animali,
- con attività nelle quali una reazione imprevista può risultare pericolosa,
- dopo l'ingestione di sostanze che producono uno stato di percettività ridotta (farmaci sedativi, alcol),
- mai oltre 15 minuti (pericolo di surriscaldamento), e prima di riutilizzarlo lasciare raffreddare l'apparecchio per almeno 15 minuti.

In caso di incertezza sull'idoneità dell'apparecchio massaggiante per l'impiego personale, consultare il proprio medico.

Sorvegliare i bambini per evitare che giochino con l'apparecchio.

Consultare il proprio medico prima di usare l'apparecchio massaggiante

- in presenza di gravi malattie o dopo aver subito un'operazione sulla parte superiore del corpo,
- se siete portatrice/portatore di pacemaker, impianti o altri dispositivi ausiliari,
- trombosi,
- diabete,
- in presenza di dolori di natura sconosciuta.

L'apparecchio è previsto esclusivamente per lo scopo descritto nelle presenti istruzioni per l'uso. Il produttore non risponde di danni causati da un uso inappropriato o non conforme.

4. Avvertenze e indicazioni di sicurezza

Leggere accuratamente le presenti istruzioni per l'uso. La non osservanza delle avvertenze riportate qui di seguito può causare infortuni alle persone o danni materiali. Conservare le istruzioni per l'uso e metterle a disposizione anche degli altri utenti. Consegnare queste istruzioni per l'uso a chiunque intenda servirsi dell'articolo.



AVVERTENZA

Tenere i bambini lontani dal materiale d'imballaggio. Pericolo di soffocamento.



AVVERTENZA: scossa elettrica

Il presente apparecchio massaggiante deve essere utilizzato con cautela ed accortezza, come ogni altro apparecchio elettrico, per evitare pericoli per la salute dovuti a scosse elettriche.

Per questo motivo utilizzare l'apparecchio

- esclusivamente con la tensione di rete indicata sull'apparecchio,
- mai quando l'apparecchio o gli accessori presentano danni visibili,
- non durante un temporale.

Spegnerne immediatamente l'apparecchio e separarlo dalla rete quando è difettoso o presenta anomalie di funzionamento. Non sconnettere la spina dalla presa elettrica tirando il cavo di alimentazione o l'apparecchio. Non tenere o portare mai l'apparecchio per il cavo di alimentazione. Mantenere una distanza adeguata tra i cavi e le superfici calde. Non incastrare, piegare o storcere il cavo. Non infilare aghi o oggetti appuntiti.

Accertarsi che l'apparecchio massaggiante, l'interruttore, la spina e il cavo elettrico non vengano a contatto con acqua, vapore o altri liquidi.

Per questo motivo utilizzare l'apparecchio

- esclusivamente in locali asciutti (ad es. mai nella vasca da bagno, nella sauna),
- solo con mani asciutte,

Non afferrare in nessun caso l'apparecchio caduto in acqua. Sconnettere immediatamente la spina elettrica.

Non utilizzare l'apparecchio se l'apparecchio stesso o gli accessori presentano danni visibili.

Evitare che l'apparecchio subisca colpi e non farlo cadere.

Riparazione



AVVERTENZA

- Le riparazioni di apparecchi elettrici devono essere effettuate esclusivamente da personale qualificato. Riparazioni eseguite non correttamente o inadeguate possono creare gravi pericoli per l'utente. Per le riparazioni rivolgersi al Servizio Assistenza o ad un rivenditore autorizzato.
- Non è consentito aprire la chiusura lampo dell'apparecchio massaggiante shiatsu. Essa è utilizzata solo per scopi tecnici di produzione.

Pericolo d'incendio



AVVERTENZA

In caso di uso non conforme alla sua destinazione o di non rispetto delle presenti istruzioni per l'uso, sussiste il pericolo eventuale d'incendio!

Per questo motivo utilizzare l'apparecchio massaggiante

- mai sotto una copertura, come ad es. coperte, cuscini,
- mai nelle vicinanze di benzina o altri prodotti facilmente infiammabili.

Manipolazione



ATTENZIONE

Spegnere e sconnettere sempre l'apparecchio dopo ogni uso e prima di ogni pulizia.

- Utilizzare l'apparecchio solo in posizione eretta, non posarlo mai piatto sul pavimento.
- Non sedersi, sdraiarsi o stare in piedi sulle parti mobili sull'apparecchio con tutto il peso del corpo e non depositare alcun oggetto sull'apparecchio.
- Proteggere l'apparecchio dalle alte temperature.

5. Descrizione dell'apparecchio

Cuscino massaggiante shiatsu (parte anteriore)

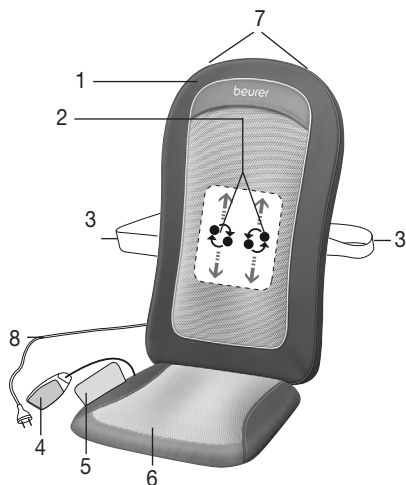

1. Federa di protezione
2. Quattro testine massaggianti
3. Cinghie di fissaggio
4. Interruttore manuale
5. Borsa di custodia
6. Cuscino da seduta rimovibile
7. Ganci per gruccioni per abiti (retro)
8. Cavo di alimentazione

Interruttore manuale



1. Tasto
2. Pulsante **timer** (5–10–15 minuti)
3. Tasto **A+B** (massaggio di tutta la schiena)
4. Tasto **A** (massaggio della parte superiore della schiena)
5. Tasto **B** (massaggio della parte inferiore della schiena)
6. Tasto **heat** (calore)
7. Tasto **demo**

6. Messa in servizio

- Fissare la fodera di protezione sulla superficie del coprisedile shiatsu con l'ausilio del velcro. Il massaggio può essere effettuato anche senza fodera di protezione e viene generalmente percepito come "più forte".
- Posizionare il coprisedile su un posto a sedere idoneo munito di schienale (sedia, poltrona o simili). Accertarsi che il coprisedile appoggi su tutta la superficie e che lo schienale sia sufficientemente alto. Tener presente che il coprisedile shiatsu è dotato di uno schienale con involucro rigido e che quindi la profondità di seduta è ridotta.
- Per il fissaggio del coprisedile shiatsu utilizzare, se necessario, le cinghie flessibili di fissaggio e le chiusure a velcro.
- Connettere l'apparecchio alla rete elettrica.

7. Uso

All'inizio del trattamento, premere solo con cautela la schiena contro l'apparecchio massaggiante. Verificare quindi con precauzione se la posizione di massaggio è piacevole, e spostare gradualmente il peso in direzione dell'apparecchio massaggiante.

Il massaggio deve essere sempre percepito come piacevole e rilassante. Interrompere il massaggio o cambiare la propria posizione o la pressione di appoggio se si percepisce una sensazione dolorosa o spiacevole.

- Non incastrare o inserire nessuna parte del corpo, specialmente le dita, tra le testine massaggianti rotanti e i loro supporti nell'apparecchio.
- Sedere comodamente e in posizione eretta sul coprisedile. Prestare attenzione a sedere in posizione centrale e assicurarsi che le testine di massaggio possano muoversi a sinistra e a destra della spina dorsale.
- Accendere l'apparecchio massaggiante con il tasto . Con il tasto **A+B/A/B** scegliere la zona che si desidera massaggiare.

Le spie a LED segnalano la zona di massaggio selezionata.

- Per attivare la funzione di riscaldamento delle teste rotanti, premere il pulsante **heat** [6].
- L'unità di massaggio shiatsu con le testine rotanti si sposta lentamente dalla posizione iniziale nella parte inferiore della schiena verso l'alto e scorre poi continuamente verso l'alto e verso il basso nella zona di massaggio impostata. L'applicazione su una posizione fissa non è possibile poiché il movimento di rotazione e lo spostamento verso l'alto e il basso sono abbinati l'un l'altro.
- La selezione della zona di massaggio attiva automaticamente lo spegnimento automatico preimpostato a 15 minuti. Il tasto **timer** consente di impostare lo spegnimento automatico a 5, 10 o 15 minuti. Tener presente che modificando questa impostazione il timer ricomincia il conteggio. Per evitare un surriscaldamento dell'apparecchio, all'inizio del massaggio selezionare la durata massima e non modificarla durante il massaggio.
- Utilizzare l'apparecchio massaggiante per 15 minuti al massimo e lasciarlo quindi raffreddare. Una durata più lunga del massaggio può causare una stimolazione eccessiva e provocare quindi contrazioni della muscolatura invece di rilassarla. Il massaggio può essere interrotto in qualunque momento premendo il tasto . Tener presente che prima di fermarsi le testine massaggianti ritornano alla posizione iniziale nella

zona lombare. Questo spostamento viene segnalato dal lampeggiamento del LED. Una volta raggiunta questa posizione l'apparecchio si spegne automaticamente.

- Durante il funzionamento NON sconnettere l'apparecchio dalla rete elettrica. In primo luogo spegnerlo e attendere finché non ha raggiunto la posizione iniziale inferiore.
- Utilizzare l'apparecchio massaggiante per 15 minuti al massimo e lasciarlo quindi raffreddare. Una durata più lunga del massaggio può causare una stimolazione eccessiva e provocare quindi contrazioni della muscolatura invece di rilassarla.

8. Pulizia e cura

Pulizia



AVVERTENZA

- Sconnettere l'apparecchio prima di iniziare qualunque intervento di pulizia.
- Pulire l'apparecchio solo nel modo indicato. Prestare la massima attenzione a non far penetrare liquidi nell'apparecchio o negli accessori.
- Macchie di piccole dimensioni possono essere eliminate con un panno o una spugna inumidita aggiungendo, se necessario, un po' di detersivo liquido per capi delicati. Non utilizzare mai detergenti contenenti solventi.
- La federa rimovibile è lavabile in lavatrice a 40 °C. Prestare attenzione ai simboli concernenti la cura e la pulizia riportati sull'etichetta cucita sulla federa.
- Riutilizzare l'apparecchio solo quando è perfettamente asciutto.

Cura

Se non si utilizza l'apparecchio per un lungo periodo, si consiglia di conservarlo nella confezione originale in un locale asciutto e senza sovrapporre pesi.

In alternativa, è possibile appendere l'apparecchio nell'armadio con una gruccia per abiti. A tale scopo, è necessario inserire la gruccia negli attacchi posti sul retro dell'apparecchio.

9. Che fare quando sorgono problemi?

Problema	Causa	Rimedio
Le testine massaggianti ruotano lentamente.	Le testine massaggianti sono troppo sollecitate.	Alleggerire la pressione di appoggio del corpo.
Le testine massaggianti ruotano solo nella zona superiore o in quella inferiore.	Il massaggio è stato attivato solo per la zona limitata.	Premere i pulsanti A+B/A/B per cambiare o ampliare la zona di massaggio.
Le testine massaggianti non si muovono.	L'apparecchio non è connesso alla rete.	Innestare la spina elettrica e accendere l'apparecchio.
	L'apparecchio non è acceso.	Accendere l'apparecchio con il tasto  . Selezionare la zona di massaggio.
	È scattata la protezione contro il surriscaldamento, l'apparecchio è danneggiato.	Rivolgersi al proprio rivenditore o contattare il Servizio Assistenza.

10. Dati tecnici

Alimentazione:	100-240 V~, 50/60 Hz, 18 W
Dimensioni:	Schiena 41,5 x 4,0 x 70,5 cm Seduta 39,0 x 3,0 x 38,0 cm
Peso:	Ca. 2,8 kg

12. Smaltimento



ATTENZIONE

Per motivi ecologici, l'apparecchio non deve essere smaltito tra i normali rifiuti quando viene buttato via. Lo smaltimento deve essere effettuato negli appositi centri di raccolta. Smaltire l'apparecchio secondo la direttiva europea sui rifiuti di apparecchiature elettriche ed elettroniche (WEEE). Per eventuali chiarimenti, rivolgersi alle autorità comunali competenti per lo smaltimento.



13. Garanzia / Assistenza

Per ulteriori informazioni sulla garanzia e sulle condizioni di garanzia, consultare la scheda di garanzia fornita.



Lütfen bu kullanım kılavuzunu dikkatle okuyun, ileride kullanmak üzere saklayın, diğer kullanıcıların erişebilmesini sağlayın ve içindeki yönergelere uyun.

⚠ UYARI

- Cihaz ticari kullanım için değil, yalnızca evde/kişisel amaçlarla kullanılmak üzere tasarlanmıştır.
- Bu cihaz, 8 yaş ve üzeri çocuklar ve fiziksel, algısal ve akli becerileri kısıtlı veya tecrübesi ve bilgisi yetersiz olan kişiler tarafından ancak gözetim altında veya cihazın emniyetli kullanımı hakkında bilgilendirilmiş olmaları ve cihazın kullanımı sonucu ortaya çıkabilecek tehlikelerin bilincinde olmaları koşuluyla kullanılabilir.
- Çocuklar cihazla oynamamalıdır.
- Temizlik ve kullanıcı bakımı, gözetim altında olmadıkları sürece çocuklar tarafından yapılmamalıdır.
- Bu cihazın elektrik bağlantı kablosu hasar gördüğünde bertaraf edilmelidir. Çıkarılamıyorsa, cihaz bertaraf edilmelidir.
- Cihazın yüzeyi sıcaktır. Sıcağa duyarlı olmayan kişiler cihazı kullanırken dikkatli olmalıdır.
- Cihazın deliklerine ve dönen parçaların arasına hiçbir cisim sokmayın. Hareketli parçaların her zaman serbest hareket edebilir durumda olmasına dikkat edin.
- Cihazı kesinlikle açmayın veya onarmayın, aksi takdirde kusursuz çalışması garanti edilemez. Bu husus dikkate alınmadığı halde garanti geçerliliğini yitirir.

İçindekiler

1. Teslimat kapsamı.....	37	7. Kullanım.....	40
2. Şekillerin anlamı.....	37	8. Temizlik ve bakım.....	41
3. Amaca Uygun Kullanım.....	38	9. Problemlerde Ne Yapmalı?.....	41
4. Uyarılar ve güvenlik bilgileri.....	38	10. Teknik veriler.....	41
5. Cihazın Tanımı.....	39	11. Giderilmesi.....	41
6. Devreye Sokulması.....	40	12. Garanti/Servis.....	42

1. Teslimat kapsamı











Ürünlerimizden birini seçtiğiniz için teşekkür ederiz. Isı, yumuşak terapi, kan basıncı/diyagnoz, ağırlık, masaj ve hava konularında değerli ve titizlikle test edilmiş kaliteli ürünlerimiz, dünyanın her tarafında tercih edilmektedir.

1 x Koltuk üstü shiatsu

1 x Bu kullanma kılavuzu

2. Şekillerin anlamı

Kullanma kılavuzunda ve tip levhası üzerinde, aşağıdaki semboller kullanılmıştır:

	UYARI	Yaralanma tehlikeleri veya sağlık açısından tehlikeler ile ilgili uyarı bilgileri.
	DİKKAT	Cihazda / aksesuarlarda söz konusu olabilecek hasarlar ile ilgili bilgi.
	BİLGİ/NOT	Önemli bilgilere dikkat çekilmesi.
	Kullanım kılavuzunu okuyun	
	Cihaz çift koruyucu izolasyona sahiptir ve böylelikle 2. derece koruma sınıfına dahildir.	
	Sadece kapalı yerlerde kullanınız.	
	Atık Elektrikli ve Elektronik Eşya Direktifine - WEEE (Waste Electrical and Electronic Equipment) uygun olarak bertaraf edilmelidir	
	Üretici	
	Ambalaj bileşenlerini ayırın ve belediyenin kurallarına uygun olarak bertaraf edin.	
	Ambalaj malzemesinin tanımlanması için kullanılan işaret. A = malzeme kısaltması, B = malzeme numarası: 1-7 = plastikler, 20 -22 = kâğıt ve karton	
	Bu ürün geçerli Avrupa Birliği yönergelerinin ve ulusal yönergelerin gereklerini yerine getirmektedir.	
	Ürünler, AEB'nin belirlediği teknik kuralların gerektirdiği şartlara kesin bir şekilde uymaktadır.	
	Birleşik Krallık İçin Uygunluk Değerlendirmesi Yapıldı İşareti	
	Ürünü ve ambalaj bileşenlerini ayırın ve belediyenin kurallarına uygun olarak bertaraf edin.	

3. Amaca Uygun Kullanım

Bu cihaz sadece insanların sırtına masaj yapmak için tasarlanmıştır. Doktor tedavisi yerine geçmez. Eğer aşağıdaki uyarı bilgilerinden biri veya birkaçı sizde de söz konusu ise, masaj cihazını kullanmayınız.



UYARI

Masaj cihazını şu durumlarda kullanmayınız:

- Sırtın hastalık derecesinde değişme olmuş veya yaralı bölgelerinde (örn. bel fıtığı, açık yara) kullanılmamalıdır,
- Hamilelik süresinde kullanmayınız,
- Kesinlikle uyurken kullanmayınız,
- Arabada kullanmayınız,
- Hayvanlarda kullanmayınız,
- Ani ve beklenmeyen bir reaksiyonun tehlike yaratabileceği hiçbir çalışmada kullanmayınız,
- Hissetme ve algılama yeteneğini sınırlayabilecek maddeler (örn. ağrı kesici ilaçlar, alkol) aldıktan sonra kullanmayınız,
- Kesinlikle 15 dakikadan daha uzun bir süre kullanmayınız (aşırı ısınma tehlikesi) ve cihazı tekrar kullanmadan önce, soğuması için en az 15 dakika bekleyiniz.

Eğer masaj cihazının sizin için uygun olup olmadığı konusunda emin değilseniz, doktorunuza danışınız.

Çocuklar, cihazla oynamaları için denetlenmelidir. Şu durumlarda, masaj cihazını kullanmadan önce doktorunuza danışınız:

- Eğer ağır bir hastalığınız varsa veya vücudunuzun üst kısmında bir ameliyat geçirdiyse,
- Kalp pili, implantlar veya başka yardımcı malzemeler kullanıyorsanız,
- Trombozlar,
- Diyabet,
- Sebebi bilinmeyen ağrılarda.

Cihaz sadece bu kullanma kılavuzunda belirtilen amaca uygun kullanılmaya yöneliktir. Kuraldışı veya dikkatsiz kullanmadan dolayı söz konusu olan hasarlardan üretici sorumlu tutulamaz.

4. Uyarılar ve güvenlik bilgileri

Bu kullanma kılavuzunu itinayla okuyunuz! Aşağıdaki bilgi ve uyarılara uyulmaması, insanlara ve eşyalara zarar gelmesine neden olabilir. Bu kullanma kılavuzunu saklayınız ve kılavuza başka kullanıcıların da ulaşabilmesini sağlayınız. Cihazı başka birine verdiğiniz zaman, bu kullanma kılavuzunu da veriniz.



UYARI

Çocukları, ambalaj malzemelerinden uzak tutunuz. Boğulma tehlikesi söz konusudur.



UYARI: Elektrik çarpma tehlikesi

Her elektrikli cihazda olduğu gibi, bu masaj cihazının kullanımında da, elektrik çarpmasına bağlı olarak ortaya çıkabilecek tehlikeleri önlemek için, dikkatli ve öngörülü olunmalıdır.

Bu nedenle, cihazı

- sadece cihazın üzerinde bildirilmiş olan elektrik şebekesi gerilimi ile çalıştırınız,
- cihazın kendisinde veya aksesuarlarında görünür herhangi bir hasar varsa, kesinlikle kullanmayınız,
- fırtınalı (şimşek, yıldırım) havalarda kullanmayınız.

Cihazda arıza veya işlev bozuklukları olması durumunda, derhal kapatınız ve cihazın fişini çekip prizden çıkararak, elektrik bağlantısını kesiniz. Fişi elektrik prizinden çıkarmak için, elektrik kablosundan veya cihazdan tutup çekmeyiniz. Cihazı kesinlikle elektrik kablosundan tutarak taşımayınız. Elektrik kablosu ile sıcak yüzeyler arasında mesafe bırakınız. Kabloyu sıkıştırmayınız, katlamayınız ve çevirip bükmeyiniz. İçine iğne veya sivri uçlu nesnelere batırmayınız.

Masaj cihazının, şalterin, elektrik fişinin ve elektrik kablosunun su, buhar veya başka sıvılar ile temasını önleyiniz.

Bu nedenle, cihazı

- sadece kuru ve kapalı yerlerde kullanınız (örn. kesinlikle banyoda küvet içinde, saunada kullanmayınız),
- sadece elleriniz kuruyken kullanınız.

Kesinlikle su içine düşen bir cihazı tutmaya çalışmayınız. Derhal elektrik fişini çekip prizden çıkartınız.

Cihazın kendisinde veya aksesuarlarında görünür herhangi bir hasar varsa, cihazı kesinlikle kullanmayınız.

Cihazı darbe ve çarpmalara karşı koruyunuz ve düşürmeyiniz.

Onarım



UYARI

- Elektronik cihazların onarımları sadece uzman elemanlar tarafından yapılmalıdır. Gerektiği şekilde, uzmanca yapılmayan onarım çalışmaları, kullanıcı açısından tehlikeli durumlar ortaya çıkmasına neden olabilir. Onarım için, müşteri servisine veya yetkili bir satıcıya başvurunuz.
- Shiatsu masaj cihazının fermuarı açılmamalıdır. Bu fermuar sadece üretim tekniği sebeplerinden dolayı kullanılmaktadır.

Yangın tehlikesi



UYARI

Kural dışı ya da amaca aykırı bir kullanım ya da işbu kullanma kılavuzunda belirtilen bilgi ve uyarılara aykırı bir kullanım halinde, yangın tehlikesi söz konusu olabilir!

Bu nedenle, masaj cihazını

- kesinlikle üzerini kapatarak (örn. örtü, yastık, ... ile) kullanmayınız,
- kesinlikle benzin veya kolay alevlenen maddelerin yakınında kullanmayınız.

Kullanımı



DİKKAT

Her kullanımdan sonra ve her temizlik işleminden önce, cihaz kapatılmalı ve elektrik fişi çekilip prizden çıkarılmalıdır.

- Cihazı sadece dik konumda çalıştırınız, kesinlikle yassı şekilde zemin üzerine konumlandırmayınız.
- Tüm ağırlığınız ile cihazın hareket eden parçalarının üzerine oturmayınız, yatmayınız veya basmayınız ve cihazın üzerine herhangi bir cisim koymayınız.
- Cihazı yüksek ısı derecelerine karşı koruyunuz.

5. Cihazın Tarifi

Shiatsu masaj yastığı (ön yüz)

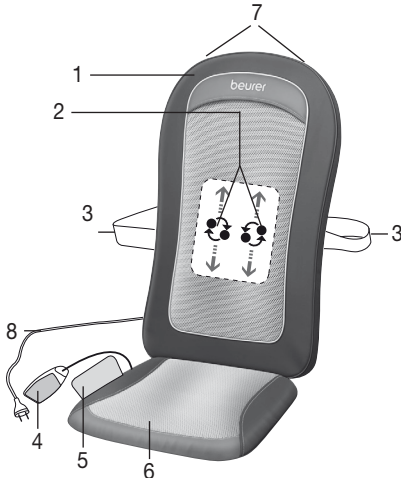

1. Koruyucu kılıf
2. Dört masaj başlığı
3. Sabitleme bantları
4. El şalteri (manüel şalter)
5. Muhafaza etme çantası
6. Çıkarılabilen oturma minderi
7. Elbise askıları için tutucu eleman (arkada)
8. Elektrik kablosu

El şalteri (manüel şalter)



1. Tuşu 
2. Zamanlayıcı düğmesi (5–10–15 dakika)
3. **A+B** tuşu (tüm sırt bölgesine masaj uygulanması)
4. **A** tuşu (üst sırt bölgesine masaj uygulanması)
5. **B** tuşu (alt sırt bölgesine masaj uygulanması)
6. **heat** tuşu (ısı)
7. **demo** tuşu



6. Devreye Sokulması

- Koruyucu kılıfı, cırt yüzeylerin yardımı ile Shiatsu oturma alanının yüzeyine sabitleyiniz. Koruyucu kılıfsız masaj uygulanması da mümkündür, fakat genelde daha “sert” olarak algılanır.
- Koltuk minderini dik konumda, üzerine oturulabilecek ve sırt yaslanılabilecek uygun bir oturma (sandalye, koltuk veya benzeri bir eşya) üzerine yerleştiriniz. Minderin tüm yüzeyi dahilinde yerine oturuyor olmasına ve yeterince yüksek bir sırt dayama kısmının mevcut olmasına dikkat ediniz.
- Shiatsu koltuk minderini sabitlemek için, gerekirse esnek sabitleme bantlarını ve cırt bant donanımlarını kullanınız.
- Cihazı elektrik şebekesine bağlayınız.

7. Kullanım

Sırtınızı başlangıçta dikkatli bir şekilde masaj cihazına bastırınız. Masaj pozisyonunun sizin için rahat olup olmadığını kontrol ediniz ve sonra ağırlığınızı masaj cihazına doğru kaydırınız.

Masaj her zaman güzel ve rahatlatıcı olarak algılanmalıdır. Masajı ağrı verici veya rahatsız edici olarak algıyorsanız, masaj uygulamasını durdurunuz veya masaj cihazının pozisyonunu ya da bastırma gücünü değiştiriniz.

- Dönen masaj başlıklarının ve bu başlıkların cihaz içindeki braketleri arasına vücudunuzun herhangi bir kısmını, özellikle parmaklarınızı sıkıştırmayınız ve sokmayınız.
- Rahat ve dik konumda, koltuk minderinin üzerine oturunuz. Masaj başlıklarının omurga kemiğinizin sol ve sağ tarafında muntazam hareket edebilmesi için, tam ortaya oturmaya dikkat ediniz.
- Masaj cihazını  tuşu ile açınız. **A+B/A/B** tuşu ile, masaj uygulamak istediğiniz alanı seçiniz. LED lambaları, ayarlanmış masaj alanını gösterir.
- **heat** [6] tuşuna basarak masaj başlıklarının ısıtma işlevini açabilirsiniz.
- Dönen masaj başlıkları olan shiatsu masaj ünitesi, sırtınızın en alt kısmındaki masaja başlama pozisyonundan, yavaş yavaş yukarıya doğru hareket eder ve ayarlanmış masaj alanı dahilinde yukarı ve aşağı gidip gelir. Sadece değişmeyen tek bir noktaya masaj uygulanması mümkün değildir, çünkü dönme hareketi ve yukarı aşağı hareket fonksiyonu birbirine bağlı şekilde kombine edilmiştir.
- Masaj yapılacak bölge seçilerek, otomatik kapatma fonksiyonu otomatik olarak devreye sokulur ve 15 dakikalık bir masaj süresi ayarlanır. Otomatik kapatma fonksiyonunu, **timer** tuşuna basarak 5, 10 veya 15 dakikaya ayarlayabilirsiniz.
Timer ayarını değiştirdiğiniz zaman, Timer fonksiyonunun yeni baştan saymaya başlayacağını dikkate alınız. Cihazda bir aşırı ısınma olmasını önlemek için, masaj işleminin başında azami masaj süresini seçiniz ve seçtiğiniz bu süreyi masaj esnasında değiştirmeyiniz.
- Masaj cihazını azami 15 dakika kullanınız ve ardından soğumasını bekleyiniz. Masaj süresi daha uzun olursa, kasların aşırı uyarılması sonucunda kaslarda rahatlama yerine gerilme söz konusu olabilir. Masaj uygulaması,  tuşuna basılarak her an sona erdirilebilir. Cihaz kapatıldığında, masaj başlıklarının önce bel bölgesindeki başlangıç konumuna geri döndüğüne lütfen dikkat ediniz. Bu işlem, yanıp sönen LED ışığı ile gösterilir. İlgili konuma ulaşıncaya, cihaz kapanır.

- Cihaz devredeyken, elektrik şebekesine olan bağlantısını AYIRMAYINIZ. Cihazı daima önce kapatınız ve alt kısımdaki başlangıç konumuna dönmesini bekleyiniz.
- Masaj cihazını azami 15 dakika kullanınız ve ardından soğumasını bekleyiniz. Masaj süresi daha uzun olursa, kasların aşırı uyarılması sonucunda kaslarda rahatlama yerine gerilme söz konusu olabilir.

8. Temizlik ve bakım

Temizlenmesi



UYARI

- Her temizleme işleminden önce, cihazın elektrik fişini prizden çıkarınız.
- Cihazı sadece belirtildiği şekilde temizleyiniz. Cihazın veya aksesuarlarının içine kesinlikle sıvı girmemelidir.
- Küçük lekeler, bir bez veya nemli bir sünger ve gerekirse biraz sıvı hassas deterjan ile temizlenebilir. Kesinlikle çözücü madde içeren temizleyiciler kullanmayınız.
- Çıkarılabilen kılıf çamaşır makinesinde 40°C'de yıkanabilir. Kılıfa dikilmiş olan etiket üzerindeki bakım ve temizleme sembollerine dikkat ediniz.
- Cihazı ancak tamamen kuruduktan sonra yeniden kullanınız.

Bakım

Cihazı uzun süre kullanmayacaksanız, orijinal paketinde kuru bir mekanda ve üzerine ağırlık yüklemeyen saklamanızı öneririz.

Alternatif olarak cihazı, bir elbise askısı ile dolaba asabilirsiniz. Bunun için elbise askısı, cihazın arkasında bulunan askı deliklerine geçirilmelidir.

9. Problemlerde Ne Yapmalı?

Problem	Nedeni	Giderilmesi
Masaj başlıkları yavaş dönüyor.	Masaj başlıklarına aşırı yüklenme söz konusu.	Vücutun bastırma gücünü veya basıncını azaltınız.
Masaj başlıkları sadece üst veya alt bölgede dönüyor.	Masaj, sınırlı bir bölge için aktifleştirildi.	Bölgeyi değiştirmek/genişletmek için A+B/A/B düğmelerine basın.
Masaj başlıkları hareket etmiyor.	Cihaz elektrik şebekesine bağlı değil.	Elektrik fişini prize takınız ve cihazı devreye sokunuz.
	Cihaz açılmamış, yani devreye sokulmamış.	Cihazı  tuşu ile devreye sokunuz. Masaj alanını seçiniz.
	Aşırı ısınmaya karşı koruma fonksiyonu devreye girdi, cihazda hasar var.	Yetkili satıcınıza veya servis adresine başvurunuz.

10. Teknik veriler

Güç kaynağı:	100-240 V~, 50/60 Hz, 18 W
Ölçüler:	Sırt 41,5 x 4,0 x 70,5 cm Oturma yeri 39,0 x 3,0 x 38,0 cm
Ağırlık:	Yakl. 2,8 kg

11. Giderilmesi



DİKKAT

Çevreyi korumak için, kullanım ömrü dolan cihazı evsel atıklarla beraber elden çıkarmayın. Cihaz, ülkenizdeki uygun atık toplama merkezleri üzerinden bertaraf edilebilir. Cihazı hurda elektrikli ve elektronik eşya direktifine – WEEE (Waste Electrical and Electronic Equipment) uygun olarak bertaraf edin. Bertaraf etme ile ilgili sorularınızı, ilgili yerel makamlara iletebilirsiniz.



12. Garanti/Servis

Garanti ve garanti kořulları ile ilgili ayrıntılı bilgileri cihazla birlikte verilen garanti broőüründe bulabilirsiniz.



Внимательно прочтите инструкцию по применению, сохраните ее для последующего использования, храните в доступном для других пользователей месте и следуйте ее указаниям.

Предостережение

- Прибор предназначен для домашнего/частного пользования, использование прибора в коммерческих целях запрещено.
- Данный прибор может использоваться детьми старше 8 лет, а также лицами с ограниченными физическими, сенсорными или умственными способностями в том случае, если они находятся под присмотром взрослых или проинструктированы о безопасном применении прибора и возможных опасностях.
- Не позволяйте детям играть с прибором.
- Очистка и техническое обслуживание детьми допускается только под присмотром взрослых.
- Если провод сетевого питания прибора поврежден, его необходимо заменить. Если же он несъемный, то необходимо утилизировать сам прибор. Сам провод и работа по его замене платная услуга .
- Поверхность прибора нагревается во время работы. Лица, нечувствительные к теплу, должны соблюдать осторожность при использовании прибора.
- Не помещайте никакие предметы в отверстия на приборе и не вставляйте ничего в его вращающиеся части. Следите за тем, чтобы подвижные части перемещались свободно.
- Ни в коем случае не открывайте прибор и не ремонтируйте его самостоятельно, поскольку надежность его работы в этом случае не гарантируется. Несоблюдение этого требования ведет к потере гарантии.

Содержание

1. Объем поставки.....	44	7. Применение.....	47
2. Пояснение символов.....	44	8. Очистка и уход.....	48
3. Использование по назначению	45	9. Что делать в случае проблем?	49
4. Предостережения и указания по технике безопасности	45	10. Технические данные	49
5. Описание прибора.....	47	11. Утилизация	49
6. Ввод в эксплуатацию.....	47	12. Гарантия/сервисное обслуживание	49

1. Объем поставки

Проверьте комплектность поставки и убедитесь в том, что на картонной упаковке нет внешних повреждений. Перед использованием убедитесь в том, что прибор и его принадлежности не имеют видимых повреждений, и удалите все упаковочные материалы. При возникновении сомнений не используйте прибор и обратитесь к продавцу или в сервисную службу по указанному адресу

1 x Массажная накидка шиацу на сиденье

1 x Данная инструкция по применению

2. Пояснение символов

Следующие символы используются в инструкции по применению и на заводской табличке:

	ПРЕДОСТЕРЕЖЕНИЕ!	Предупреждение об опасностях травмирования или опасностях для Вашего здоровья.
	ВНИМАНИЕ!	Предупреждение о возможных повреждениях прибора/принадлежностей.
	Указание	Указание на важную информацию.
	Прочтите инструкцию по применению.	
	Прибор имеет двойную защитную изоляцию и, таким образом, соответствует классу защиты 2.	
	Использовать только в закрытых помещениях.	
	Утилизация прибора в соответствии с Директивой ЕС по отходам электрического и электронного оборудования — WEEE (Waste Electrical and Electronic Equipment)	
	Производитель	
	Удалите элементы упаковки и утилизируйте их в соответствии с местными предписаниями.	
	Маркировка для идентификации упаковочного материала. A = сокращенное обозначение материала, B = номер материала: 1-7 = пластик, 20-22 = бумага и картон	
	Это изделие соответствует требованиям действующих европейских и национальных директив.	
	Продукция прошла подтверждение соответствия требованиям технических регламентов ЕАЭС.	
	Знак соответствия требованиям Великобритании	
	Снимите упаковку с изделия и утилизируйте ее в соответствии с местными предписаниями.	

3. Использование по назначению

Этот прибор предназначен исключительно для массажа спины. Он не может заменять медицинское лечение. Не пользуйтесь массажером, если Вас касаются одно или несколько приведенных ниже предупреждений.



ПРЕДОСТЕРЕЖЕНИЕ!

Не используйте массажер

- при патологических изменениях или травмах в области спины (например, грыжа межпозвоночного диска, открытая рана),
- во время беременности,
- во время сна,
- в автомобиле,
- для животных,
- при работах, при которых непредсказуемая реакция может быть опасной,
- после приема субстанций, которые ведут к ограниченной способности к восприятию (например, болеутоляющих медикаментов, спиртных напитков),
- не более 15 минут (опасность перегрева) и перед повторным использованием дайте прибору охладиться не менее 15 минут.

Если Вы не уверены, подходит ли массажер для Вас, проконсультируйтесь с врачом.

Во избежание игр с прибором дети должны находиться под присмотром.

Перед использованием массажера проконсультируйтесь у врача

- если Вы страдаете тяжелым заболеванием или перенесли операцию на верхней части тела,
- если Вы носите кардиостимулятор, электрические имплантаты или другие вспомогательные средства,
- тромбозах,
- диабете,
- при болях невыясненного происхождения.

Прибор предназначен только для целей, указанных в данной инструкции по применению. Изготовитель не несет ответственности за ущерб, вызванный неправильным или неосторожным использованием.

4. Предостережения и указания по технике безопасности

Внимательно прочтите данную инструкцию по применению! Несоблюдение приведенных ниже указаний может приводить к травмам людей или материальному ущербу. Внимательно прочтите данную инструкцию, сохраните ее и ознакомьте с ней и других пользователей. При передаче прибора другим лицам передавайте также и данную инструкцию.



ПРЕДОСТЕРЕЖЕНИЕ!

Не допускайте попадание упаковочного материала в руки детей. Грозит опасность удушья.



ПРЕДОСТЕРЕЖЕНИЕ! Поражение электрическим током

Как и с любым другим электрическим прибором, обращаться с этим массажером следует осторожно и внимательно, чтобы предотвратить опасность поражения электрическим током. Поэтому эксплуатируйте прибор

- только с указанным на приборе сетевым напряжением,
- ни в коем случае, если прибор или принадлежности имеют видимые повреждения,
- ни в коем случае во время грозы.

В случае неисправностей или перебоев в работе незамедлительно выключите прибор и отсоедините его от электрической сети. Для того, чтобы вытащить вилку из розетки, не тяните за электрический кабель или за прибор. Не держите и не носите прибор за сетевой кабель. Не допускайте контакта между кабелем и горячими поверхностями. Не перегибать, не пережимать и не крутить кабель. Не втыкать иголки или другие острые предметы.

Следите за тем, чтобы массажер, выключатель, вилка и сетевой кабель не контактировали с водой, паром или другими жидкостями.

Поэтому используйте прибор

- только в сухих внутренних помещениях (например, не используйте его в ванне, сауне),
- только с сухими руками.

Не хватайтесь за прибор, упавший в воду. Незамедлительно вытащите вилку из розетки. Не пользуйтесь прибором, если он или принадлежности имеют видимые повреждения. Не допускайте ударов и падения прибора.

Ремонт



ПРЕДОСТЕРЕЖЕНИЕ!

- Ремонт электроприборов разрешается выполнять только специалистам. Из-за неправильно выполненного ремонта могут возникать серьезные опасности для пользователя. При необходимости ремонта обратитесь в сервисную службу или в авторизованную торговую организацию.
- Запрещается открывать застёжку-молнию массажера. Она используется только по технологическим причинам.

Опасность пожара



ПРЕДОСТЕРЕЖЕНИЕ!

При использовании не по назначению или при использовании с нарушением данной инструкции по применению может возникнуть опасность пожара!

Поэтому эксплуатируйте массажер

- ни в коем случае закрытым, например, одеялом, подушкой, ...
- ни в коем случае вблизи бензина или других легко воспламеняющихся веществ.

Правила пользования



ВНИМАНИЕ!

После каждого использования и перед каждой очисткой выключить прибор и вытянуть вилку из розетки.

- Использовать прибор только в вертикальном положении, не укладывать его в расправленном состоянии на пол.
- Не сидеть, не лежать и не стоять всем весом на подвижных частях прибора и не ставить на него какие-либо предметы.
- Защищайте прибор от действия высоких температур.

5. Описание прибора

Массажная накидка шиацу на сиденье (лицевая сторона)

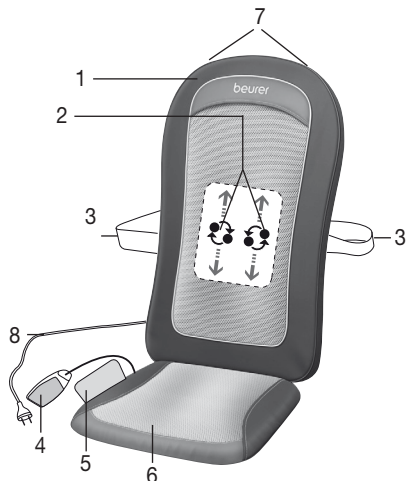

1. Защитный чехол
2. Четыре массажные головки
3. Фиксирующие ленты
4. Ручной переключатель
5. Сумка для хранения
6. Съёмная подушка для сидения
7. Крючок для вешалки (сзади)
8. Сетевой кабель

Выключатель





1. Кнопка \odot
2. Кнопка таймера (5–10–15 минут)
3. Кнопка **A+B** (массаж всей области спины)
4. Кнопка **A** (массаж верхней области спины)
5. Кнопка **B** (массаж нижней области спины)
6. Кнопка **heat** (нагрев)
7. Кнопка **demo**

6. Ввод в эксплуатацию

- Закрепите защитный чехол на поверхности накидки шиацу с помощью лент-липучек. Возможен также массаж и без защитного чехла, который, как правило, воспринимается как более «жесткий».
- Расположите накидку вертикально на подходящей мебели с сиденьем и со спинкой (стуле, диване или т. п.). Следите за тем, чтобы сиденье полностью прилегало к накидке и имело достаточно высокую спинку.
- При необходимости, используйте для фиксации массажера гибкие фиксирующие ленты и ленты-«липучки».
- Подключите прибор к сети.

7. Применение

Вначале прижимайте спину предельно осторожно к массажеру. Затем осторожно проверьте, приятно ли положение массажера, и только после этого постепенно смещайте вес в направлении прибора. Массаж всегда должен приносить расслабляющее и приятное чувство. Если массаж приносит болезненные или неприятные чувства, прервите его или смените положение массажера или уменьшите усилие прижатия.

- Не зажимайте какие-либо части тела, в особенности пальцы, между вращающимися массажными головками и их креплениями.
- Сядьте удобно и ровно на накидку. Следите за тем, чтобы Вы сидели по центру и чтобы массажные головки слева и справа от позвоночника могли перемещаться.
- Включите массажер кнопкой . Выберите кнопкой **A+B/A/B** область, которую Вы хотите массировать. Светодиоды указывают настроенную область массажа.
- Функция подогрева массажных головок включается нажатием кнопки **heat** [6].
- Массажный блок с вращающимися массажными головками медленно перемещается вверх из исходного положения в нижней части спины, а в настроенной области массажа перемещается вверх-вниз. Применение в одной точке не возможно, т. к. вращательное движение и перемещение вверх-вниз связаны друг с другом.
- При выборе области массажа автоматически активируется автоматическое отключение, которое предварительно настроено на 15 минут. Путем нажатия кнопки **timer** Вы можете настроить автоматическое отключение на 5, 10 или 15 минут. Учтите, что при изменении настройки таймера он начинает новый отсчет времени. Во избежание перегрева прибора выберите в самом начале максимальную длительность массажа и больше не изменяйте ее во время массажа.
- Используйте массажер не более 15 минут, а затем дайте ему охладиться. При длительном массаже чрезмерная стимуляция может приводить к зажатию мышц вместо их расслабления. Массаж можно закончить в любой момент нажатием кнопки . Учтите, что массажные головки при отключении вначале возвращаются в исходное положение в области поясницы. На это указывает мигание светодиода. После достижения этого положения прибор отключается.
- Во время работы не отсоединяйте прибор от сети. Всегда вначале выключайте его и ждите, пока он не достигнет исходного положения вниз.
- Используйте массажер не более 15 минут, а затем дайте ему охладиться. При длительном массаже чрезмерная стимуляция может приводить к зажатию мышц вместо их расслабления.

8. Очистка и уход

Очистка



ВНИМАНИЕ!

- Перед каждой очисткой отключайте прибор от сети.
- Выполняйте очистку прибора только указанным образом. Не допускать попадания жидкостей в прибор или принадлежности.
- Небольшие пятна удаляются тряпкой или влажной губкой, в случае необходимости, с применением небольшого количества жидкого мягкого чистящего средства. Категорически запрещается использовать чистящие средства, содержащие растворители.
- Съемный чехол пригоден для машинной стирки при температуре 40 °С. Соблюдайте пиктограммы по уходу и очистке, приведенные на пришитой к чехлу этикетке.
- Используйте прибор только после того, как он полностью высохнет.

Уход

Если Вы длительное время не пользуетесь прибором, мы рекомендуем хранить его в оригинальной упаковке в сухом помещении; запрещается класть на прибор другие предметы.

Прибор также можно повесить на вешалку в шкаф. Для этого необходимо продеть вешалку в специальные петли для подвешивания на обратной стороне прибора.

9. Что делать в случае проблем?

Проблема	Причина	Устранение
Массажные головки вращаются замедленно.	Слишком большая нагрузка на массажные головки.	Уменьшить усилие прижатия к телу.
Массажные головки вращаются только в верхней или нижней области.	Был активирован массаж для ограниченной области.	Чтобы изменить или расширить область, используйте кнопки A+B/A/B .
Массажные головки не перемещаются.	Прибор не присоединен к сети.	Вставить вилку в розетку и включить прибор.
	Прибор не включен.	Включите прибор кнопкой  . Выберите область массажа.
	Сработала защита от перегрева, прибор поврежден.	Обратитесь в торговую организацию или сервисный центр.

10. Технические данные

Электропитание:	100-240 V~, 50/60 Hz, 18 W
Размеры:	Спина 41,5 x 4,0 x 70,5 cm Сиденье 39,0 x 3,0 x 38,0 cm
Масса:	Ок. 2,8 кг

11. Утилизация



ВНИМАНИЕ!

В интересах охраны окружающей среды категорически запрещается выбрасывать прибор по завершении срока его службы вместе с бытовыми отходами. Утилизация должна производиться через соответствующие пункты сбора в Вашей стране. Прибор следует утилизировать согласно Директиве ЕС по отходам электрического и электронного оборудования – WEEE (Waste Electrical and Electronic Equipment). В случае вопросов обращайтесь в местную коммунальную службу, ответственную за утилизацию отходов.



12. Гарантия/сервисное обслуживание

Более подробная информация по гарантии/сервису находится в гарантийном/сервисном талоне, который входит в комплект поставки.



Należy dokładnie przeczytać i zachować niniejszą instrukcję obsługi, przechowywać ją w miejscu dostępnym dla innych użytkowników i przestrzegać podanych w niej wskazówek.

OSTRZEŻENIE

- Urządzenie jest przeznaczone do eksploatacji tylko w strefie domowej/prywatnej, a nie do celów komercyjnych.
- Urządzenie może być obsługiwane przez dzieci od 8 roku życia oraz osoby z ograniczoną sprawnością fizyczną, ruchową i umysłową lub brakiem doświadczenia i wiedzy tylko wtedy, gdy znajdują się one pod nadzorem lub otrzymały instrukcje w jaki sposób bezpiecznie korzystać z urządzenia i są świadome zagrożeń wynikłych z jego użytkowania.
- Dzieciom nie wolno bawić się urządzeniem.
- Czyszczenie i konserwacja urządzenia nie mogą być przeprowadzane przez dzieci, chyba że znajdują się one pod opieką osoby dorosłej.
- Jeśli kabel zasilający urządzenia ulegnie uszkodzeniu, należy go zutylizować. Jeśli nie ma możliwości wyjęcia kabla, należy zutylizować urządzenie.
- Powierzchnia urządzenia jest gorąca. Osoby mające problemy z odczuwaniem wysokich temperatur powinny zachować ostrożność podczas korzystania z urządzenia.
- Nie wkładać przedmiotów do otworów urządzenia ani jego ruchomych części. Zwrócić uwagę, aby zapewnić dostateczną ilość miejsca, co umożliwi swobodny ruch części ruchomych.
- W żadnym wypadku nie wolno samodzielnie otwierać ani naprawiać urządzenia, gdyż może to zakłócić jego prawidłowe działanie. Nieprzestrzeganie powyższych zasad powoduje utratę gwarancji.

Spis treści

1. Zakres dostawy	51	7. Obsługa	55
2. Wyjaśnienie oznaczeń	51	8. Czyszczenie i konserwacja	55
3. Zastosowanie zgodne z przeznaczeniem	52	9. Co robić w razie problemów?	56
4. Ostrzeżenia i wskazówki dotyczące bezpieczeństwa	52	10. Dane techniczne	56
5. Opis urządzenia	54	11. Utylizacja	56
6. Uruchomienie	54	12. Gwarancja/serwis	56

1. Zakres dostawy

Zestaw należy sprawdzić pod kątem zewnętrznych uszkodzeń kartonowego opakowania oraz kompletności zawartości. Przed użyciem należy upewnić się, że urządzenie i akcesoria nie wykazują żadnych widocznych uszkodzeń i że wszystkie elementy opakowania zostały usunięte. W razie wątpliwości należy zaprzestać używania urządzenia i zwrócić się do dystrybutora lub pod podany adres działu obsługi klienta.

1 x Shiatsu – masażer na siedzenie

1 x Niniejsza instrukcja obsługi

2. Wyjaśnienie oznaczeń

W instrukcji obsługi oraz na tabliczce znamionowej używa się następujących symboli:

	OSTRZEŻENIE!	Ostrzeżenie związane z niebezpieczeństwem skażenia lub zagrożeniem dla zdrowia.
	UWAGA	Wskazówka dot. możliwości powstania szkód w urządzeniu lub osprzęcie.
	Wskazówki	Wskazówka dot. ważnych informacji.
	Należy przeczytać instrukcję obsługi	
	Urządzenie jest podwójnie izolowane ze względów bezpieczeństwa i odpowiada 2. klasie ochrony.	
	Używać tylko w zamkniętych pomieszczeniach.	
	Utylizacja zgodnie z dyrektywą WE w sprawie zużytego sprzętu elektrycznego i elektronicznego – WEEE (Waste Electrical and Electronic Equipment)	
	Producent	
	Oddzielić elementy opakowania i zutylizować je zgodnie z lokalnymi przepisami.	
	Oznakowanie identyfikujące materiał opakowaniowy. A = skrót nazwy materiału, B = numer materiału: 1-7 = tworzywa sztuczne, 20-22 = papier i tektura	
	Niniejszy produkt spełnia wymagania obowiązujących dyrektyw europejskich i krajowych.	
	Produkty spełniają wymogi przepisów technicznych obowiązujących w Euroazjatyckiej Unii Gospodarczej.	
	Oznaczenie zgodności z wymogami w Wielkiej Brytanii	
	Oddzielić produkt i elementy opakowania i zutylizować je zgodnie z lokalnymi przepisami.	

3. Zastosowanie zgodne z przeznaczeniem

To urządzenie służy wyłącznie do masażu pleców człowieka. Urządzenie nie może zastąpić leczenia przez lekarza. Nie używać urządzenia, jeżeli jedna lub kilka wskazówek ostrzegawczych odnosi się do Państwa.



OSTRZEŻENIE

Nie stosować urządzenia

- nie stosować w przypadku zmian chorobowych lub urazów w okolicy pleców (np. wypadnięcie dysku, otwarte rany),
- nie stosować w czasie ciąży,
- nigdy podczas snu,
- nie stosować w pojazdach,
- nie stosować u zwierząt,
- nie stosować podczas czynności, w czasie których nieprzewidziana reakcja może być niebezpieczna,
- nie stosować po spożyciu substancji, które prowadzą do ograniczenia zdolności percepcji (np. leki przeciwbólowe, alkohol),
- nie stosować nigdy dłużej niż przez 15 minut (niebezpieczeństwo przegrzania się), a przed ponownym użyciem pozwolić urządzeniu ostygnąć przez co najmniej 15 minut.

Jeżeli nie są Państwo pewni, czy urządzenie masujące jest w Państwa przypadku wskazane, należy zasięgnąć opinii lekarza.

Niniejsze urządzenie nie jest przeznaczone do obsługi przez osoby (w tym dzieci) upośledzone fizycznie, sensorycznie lub psychicznie, lub też osoby bez doświadczenia lub/i wiedzy, chyba że są nadzorowane przez właściwego opiekuna lub otrzymały przeszkolenie, jak używać urządzenia.

Dzieci należy pilnować, aby nie bawiły się urządzeniem.

Przed użyciem urządzenia należy skonsultować się z lekarzem

- jeśli chorują Państwo na ciężką chorobę lub mają za sobą operację w górnej części ciała,
- przy rozruszniku serca, implantach lub innych urządzeniach wspomagających,
- zakrzepica,
- cukrzyca,
- przy bólach nieznanego przyczyny.

Urządzenie może być używane jedynie w celu opisanym w niniejszej instrukcji obsługi. Producent nie ponosi odpowiedzialności za szkody wynikłe z niewłaściwego użytkowania.

4. Ostrzeżenia i wskazówki dotyczące bezpieczeństwa

Należy przeczytać starannie instrukcję obsługi! Niezastosowanie się do poniższych wskazówek może spowodować szkody rzeczowe i osobowe. Należy przechowywać niniejszą instrukcję obsługi i udostępniać ją także innym użytkownikom. Przy odstąpieniu urządzenia przekazać niniejszą instrukcję obsługi wraz z urządzeniem.



OSTRZEŻENIE

Trzymać z dala od dzieci opakowanie. Niebezpieczeństwo uduszenia się.



OSTRZEŻENIE: Porażenie prądem

Jak każde urządzenie elektryczne także i urządzenia masujące należy używać ostrożnie i roztropnie, aby uniknąć porażenia prądem elektrycznym.

Z tego względu urządzenie należy używać

- wyłącznie w sieci z napięciem odpowiadającym podanemu na aparacie,
- nie należy używać, gdy urządzenie jest w widoczny sposób uszkodzone,
- nie należy używać podczas burzy.

Natychmiast wyłączyć urządzenie w przypadku uszkodzenia lub usterki oraz odłączyć od prądu. Aby wyciągnąć wtyczkę z kontaktu, nigdy nie należy ciągnąć za kabel lub urządzenie. Nigdy nie trzymać ani nie przenosić urządzenia za kabel zasilający. Utrzymywać odstęp pomiędzy kablami a ciepłą powierzchnią zewnętrzną. Nie ścisnąć, zginać ani nie okręcać kabla. Nie wkładać igieł ani żadnych ostrych przedmiotów.

Należy upewnić się, że urządzenie masujące, włącznik, wtyczka i przewód sieciowy nie mają kontaktu z wodą, parą lub innym płynem.

Z tego względu urządzenie należy używać

- tylko w suchych wnętrzach (czyli np. nigdy w wannie, saunie),
- tylko suchymi rękami.

Nigdy nie sięgać po urządzenie, które wpadło do wody. Wyciągnąć natychmiast wtyczkę z gniazdka. Nie należy używać urządzenia, jeżeli ono lub akcesoria wykazują widoczne uszkodzenia. Nie należy narażać urządzenia na uderzenia i upadek.

Naprawa



OSTRZEŻENIE

- Naprawy urządzeń elektrycznych mogą być wykonywane jedynie przez fachowy personel. Nieprawidłowo przeprowadzone naprawy mogą być przyczyną poważnych zagrożeń dla użytkownika. W sprawie naprawy należy zwrócić się do działu Obsługi Klienta lub do autoryzowanego sprzedawcy.
- Nie otwierać zamka błyskawicznego urządzenia masującego Shiatsu. Jest on stosowany jedynie z przyczyn produkcyjno technicznych.

Niebezpieczeństwo pożaru



OSTRZEŻENIE

Przy użytkowaniu niezgodnym z przeznaczeniem lub przy nieprzestrzeganiu niniejszej instrukcji obsługi istnieje niebezpieczeństwo pożaru!

Z tego względu urządzenie należy używać

- nie używać pod przykryciem, jak np.: koc, poduszka, ...
- nie używać w pobliżu benzyny lub innych materiałów łatwopalnych.

Używanie



UWAGA

Po zakończeniu masażu i przed każdym czyszczeniem należy wyłączyć urządzenie i wyciągnąć wtyczkę z kontaktu.

- Eksploatacja urządzenia powinna odbywać się wyłącznie w pozycji pionowej, nie należy go nigdy kłaść płasko na podłodze.
- Nie siadać ani nie stawać na ruchomych elementach urządzenia całym ciężarem ciała, nie kłaść żadnych przedmiotów na urządzeniu.
- Urządzenie należy chronić przed działaniem wysokich temperatur.

5. Opis urządzenia

Poduszka masująca Shiatsu (strona przednia)

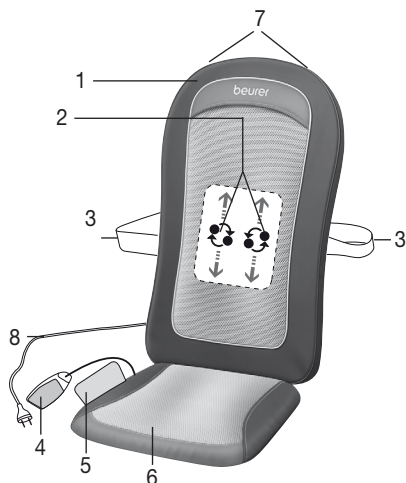

1. Powłoka ochronna
2. Cztery głowice masujące
3. Taśmy mocujące
4. Przełącznik ręczny
5. Torba do przechowywania
6. Zdemontowana poduszka na siedzenie
7. Możliwość zawieszenia wieszaków na ubrania (z tyłu)
8. Kabel sieciowy

Przełącznik ręczny



1. Przycisk 
2. Przycisk minutnika (5–10–15 minut)
3. Przycisk **A+B** (masaż całych pleców)
4. Przycisk **A** (masaż górnej części pleców)
5. Przycisk **B** (masaż dolnej części pleców)
6. Przycisk **heat** (rozgrzewanie)
7. Przycisk **demo**



6. Uruchomienie

- Powłokę ochronną przymocować do powierzchni nakładki Shiatsu na siedzeniu za pomocą rzepów. Masaż bez powłoki ochronnej jest również możliwy, przy czym jest on z reguły odczuwany jako „twardszy”.
- Umieścić urządzenie wyprostowane na właściwej powierzchni z siedziskiem i oparciem (krzesło, sofa lub podobne). Należy zwrócić uwagę, aby mata stykała się całą powierzchnią i miała wystarczająco wysokie oparcie.
- Do umocowania urządzenia użyć w danym przypadku taśm mocujących i rzepów.
- Podłączyć urządzenie do prądu.

7. Obsługa

Plecy należy na początku ostrożnie oprzeć o urządzenie masujące. Następnie ostrożnie sprawdzić, czy pozycja masażu jest przyjemna i przenieść ciężar ciała stopniowo w kierunku urządzenia masującego.

Masaż powinien przez cały czas być odczuwany jako przyjemny. Jeżeli masaż odczuwany jest jako nieprzyjemny lub bolesny, należy go przerwać lub zmienić pozycję lub docisk.

- Nie wkładać żadnej części ciała, w szczególności palców, pomiędzy obracające się głowice i ich mocowanie w urządzeniu.
- Usiąść wygodnie i pionowo na masażerze. Uważać, aby usiąść pośrodku, aby głowice masujące mogły poruszać się po lewej i prawej stronie kręgosłupa.
- Włączyć masażer przyciskiem . Wybrać przyciskiem **A+B/A/B** obszar, który ma być masowany. Diody świejące (LED) sygnalizują wybrany obszar masażu.
- Funkcję ogrzewania głowic masujących można włączyć, naciskając przycisk **heat** [6].
- Masażer Shiatsu z obracającymi się głowicami porusza się ze swojej pozycji wyjściowej w najniższym położeniu powoli w górę, w wyznaczonym obszarze masażu w górę i w dół. Zastosowanie tylko w jednym, pojedynczym miejscu jest niemożliwe, gdyż ruchy obrotowe i przesuw do góry i w dół są ze sobą sprzężone.
- Wybierając obszar masażu załącza się automatycznie elektronikę wyłączenia, która ustawiona zostaje na czas 15 minut. Naciskając na przycisk **timer** możliwe jest ustawienie czasu na 5, 10 lub 15 minut. Należy pamiętać, że przestawienie czasu automatycznego wyłączenia liczy czas od momentu przestawienia. Aby uniknąć przegrzania urządzenia należy na początku masażu wybrać maksymalny czas masażu i nie zmieniać go już w czasie masażu.
- Urządzenia masującego należy używać maks. przez 15 minut, po czym należy pozostawić do ostygnięcia. Przy dłuższym masażu nadmierna stymulacja mięśni może prowadzić do ich napięcia zamiast do rozluźnienia. Masaż można zakończyć w każdej chwili poprzez naciśnięcie przycisku . Należy pamiętać, że głowice masujące po wyłączeniu najpierw zostają przesunięte do pozycji wyjściowej w okolicy lędźwiowej. Sygnalizowane jest to pulsowaniem diod LED. Po osiągnięciu tej pozycji urządzenie wyłącza się.
- Podczas pracy urządzenia **NIE** odłączać go od sieci elektrycznej. Urządzenie należy najpierw wyłączyć i odczekać, aż osiągnie swoją pozycję wyjściową.
- Urządzenia masującego należy używać maks. przez 15 minut, po czym należy pozostawić je do ostygnięcia. Przy dłuższym masażu nadmierna stymulacja mięśni może prowadzić do ich napięcia zamiast do rozluźnienia.

8. Czyszczenie i konserwacja

Czyszczenie



OSTRZEŻENIE

- Przed każdym czyszczeniem odłączyć urządzenie.
- Urządzenie czyścić tylko w podany sposób. Do urządzenia i osprzętu nie może przedostać się żaden płyn.
- Drobniejsze zabrudzenia można usuwać ściereczką lub wilgotną gąbką z ewentualnym dodatkiem niewielkiej ilości łagodnego środka czyszczącego. Nie należy używać środków czyszczących zawierających rozpuszczalniki.
- Zdejmowana powłoka może być prana maszynowo w 40 °C. Przestrzegać symboli dotyczy czyszczenia i pielęgnacji, umieszczonych na etykiecie powłoki.
- Urządzenia używać dopiero po całkowitym wyschnięciu.

Pielęgnacja

Jeżeli urządzenie nie jest używane przez dłuższy czas, zalecamy przechowywać je w oryginalnym opakowaniu w suchym miejscu bez obciążania.

Urządzenie można także powiesić w szafie na wieszaku. W tym celu należy nawlec na wieszak specjalne zawieszki znajdujące się z tyłu urządzenia.

9. Co robić w razie problemów?

Problem	Przyczyna	Usunięcie usterki
Głowice masujące obracają się spowolnione.	Głowice są zbyt mocno obciążone.	Zmniejszyć docisk ciała.
Głowice masujące obracają się tylko w górnym lub dolnym obszarze.	Masaż został aktywowany dla ograniczonego obszaru.	Należy nacisnąć przyciski A+B/A/B , aby zmienić/poszerzyć obszar masażu.
Głowice masujące nie poruszają się.	Urządzenie nie jest podłączone do prądu.	Podłączyć wtyczkę sieciową i włączyć urządzenie.
	Urządzenie nie jest włączone.	Włączyć urządzenie przyciskiem  . Wybrać obszar masażu.
	Zadziałała ochrona termiczna, urządzenie jest uszkodzone.	Zwrócić się do sprzedawcy urządzenia lub pod wskazany adres serwisu.

10. Dane techniczne

Zasilanie:	100-240 V~, 50/60 Hz, 18 W
Wymiary:	Plecy 41,5 x 4,0 x 70,5 cm Siedzisko 39,0 x 3,0 x 38,0 cm
Masa:	ok. 2,8 kg

11. Utylizacja



UWAGA

Ze względu na ochronę środowiska naturalnego po zakończeniu okresu eksploatacji urządzenia nie należy go wyrzucać wraz ze zwykłymi odpadami domowymi. Utylizację należy zlecić w odpowiednim punkcie zbiórki w danym kraju. Urządzenie należy zutylizować zgodnie z dyrektywą o zużytych urządzeniach elektrycznych i elektronicznych – WEEE (Waste Electrical and Electronic Equipment). W razie pytań należy zwrócić się do odpowiedniej instytucji odpowiedzialnej za utylizację.



12. Gwarancja/serwis

Szczegółowe informacje na temat gwarancji i warunków gwarancji znajdują się w załączonej ulotce gwarancyjnej.



Lees deze gebruiksaanwijzing aandachtig door, bewaar deze voor later gebruik, laat deze ook door andere gebruikers lezen en neem alle aanwijzingen in acht.

WAARSCHUWING

- Het apparaat is alleen bedoeld voor gebruik in huis/privéagebruik en niet voor commerciële doeleinden.
- Dit apparaat kan worden gebruikt door kinderen van 8 jaar en ouder en door personen met beperkte fysieke, zintuiglijke of mentale vermogens of gebrek aan ervaring of kennis, wanneer zij het apparaat onder toezicht gebruiken of zijn geïnstrueerd over het veilige gebruik van het apparaat en zij de daaruit voortkomende gevaren begrijpen.
- Kinderen mogen niet met het apparaat spelen.
- Het apparaat mag niet door kinderen worden gereinigd of onderhouden, tenzij dit onder toezicht gebeurt.
- Als het netsnoer van dit apparaat beschadigd raakt, moet het worden verwijderd. Als het netsnoer niet van het apparaat kan worden losgekoppeld, moet het volledige apparaat worden verwijderd.
- Het apparaat heeft een heet oppervlak. Personen die ongevoelig zijn voor hitte moeten voorzichtig zijn bij het gebruik van dit apparaat.
- Steek geen voorwerpen in de openingen of de roterende delen van het apparaat. Zorg ervoor dat de bewegende delen altijd vrij kunnen bewegen.
- U mag het apparaat in geen geval openen of zelf repareren. Wanneer u dit toch doet, kan een storingsvrije werking niet langer worden gegarandeerd. Wanneer u deze instructie niet in acht neemt, vervalt de garantie.

Inhoud

1. Leveringsinhoud	58	7. Bediening	61
2. Verklaring van symbolen	58	8. Reiniging en onderhoud	62
3. Gebruiksvoorschrift	59	9. Wat te doen bij problemen?	62
4. Waarschuwingen en veiligheidsrichtlijnen	59	10. Technische gegevens	62
5. Beschrijving van het apparaat	60	11. Afvalverwerking	63
6. Ingebruikname	61	12. Garantie/service	63

1. Leveringsinhoud

Controleer of de buitenkant van de verpakking intact is en of alle onderdelen aanwezig zijn. Alvorens het apparaat te gebruiken, moet worden gecontroleerd of het apparaat en de toebehoren zichtbaar beschadigd zijn en moet al het verpakkingsmateriaal worden verwijderd. Wij adviseren u het apparaat bij twijfel niet te gebruiken en contact op te nemen met de verkoper of met de betreffende klantenservice.

1 x Shiatsu-zitkussen

1 x Deze gebruiksaanwijzing

2. Verklaring van symbolen

De volgende symbolen worden in de gebruiksaanwijzing en op het typeplaatje gebruikt:

	WAARSCHUWING	Verwijzing naar verwondingsgevaar of gevaar voor uw gezondheid.
	LET OP	Verwijzing naar mogelijke schade aan apparaat/toebehoren.
	Verwijzing	Verwijzing naar belangrijke informatie.
	Gebruiksaanwijzing lezen.	
	Het apparaat is dubbel geïsoleerd en komt dus overeen met beveiligingsklasse 2.	
	Alleen in afgesloten ruimtes gebruiken.	
	Eliminação de acordo com a diretiva da CE directiva- WEEE (Waste Electrical and Electronic Equipment), relativa a resíduos de equipamentos elétricos e eletrónicos	
	Fabricante	
	Scheid de verpakkingscomponenten en voer het afval volgens de lokale voorschriften af.	
	Aanduiding voor de identificatie van het verpakkingsmateriaal. A = materiaalafkorting, B = materiaalnummer: 1-7 = kunststoffen, 20-22 = papier en karton	
	Dit product voldoet aan de eisen van de geldende Europese en nationale richtlijnen.	
	De producten voldoen aantoonbaar aan de eisen van de technische voorschriften van de Euraziatische Economische Unie (EEU).	
	UKCA-markering (UK Conformity Assessed)	
	Scheid het product en de verpakkingscomponenten en voer het afval volgens de lokale voorschriften af.	

3. Gebruiksaanwijzing

Dit apparaat is uitsluitend bestemd voor massage van de menselijke rug. Het kan geen behandeling van een arts vervangen. Gebruik het apparaat niet als een of meerdere van de volgende waarschuwingen op u van toepassing zijn.



WAARSCHUWING

Gebruik het massage apparaat

- niet bij ziekelijke veranderingen of verwonding in het ruggedeelte (bijv. hernia, open wond),
- niet tijdens de zwangerschap,
- niet wanneer u slaapt,
- niet in de auto,
- niet bij dieren,
- niet bij werkzaamheden waarbij een onverwachte reactie gevaarlijk kan zijn,
- niet na de inname van substanties, die tot een beperkte waarneming kunnen leiden (bijv. pijnstillende middelen, alcohol),
- nooit langer dan 15 minuten (gevaar voor oververhitting) en laat het apparaat voordat u het opnieuw gebruikt ten minste 15 minuten afkoelen.

Indien u twijfelt of het masseerapparaat voor u geschikt is, raadpleeg dan uw arts.

Op kinderen moet gelet worden zodat zij er niet mee spelen.

Raadpleeg voor dat u het massage apparaat gaat gebruiken uw arts

- wanneer u aan een zware ziekte lijdt of een operatie aan uw bovenlichaam hebt ondergaan,
- wanneer u een pacemaker, implantaten of andere hulpmiddelen draagt,
- Trombose,
- Diabetes,
- bij pijn met onbekende oorzaak.

Dit apparaat is alleen geschikt voor het doel zoals in deze gebruiksaanwijzing beschreven. De producent kan niet aansprakelijk gesteld worden voor schade toegebracht door verkeerd of lichtzinnig gebruik.

4. Waarschuwingen en veiligheidsrichtlijnen

Leest u deze gebruikshandleiding zorgvuldig! Het niet in acht nemen van deze aanwijzingen kan schade toebrengen aan personen of materialen. Bewaar deze handleiding goed en bereikbaar voor andere gebruikers. Bij doorgave van het apparaat ook de handleiding erbij leveren.



WAARSCHUWING

Houd kinderen weg van het verpakkingsmateriaal. Er bestaat verstikkingsgevaar.



WAARSCHUWING: Stroomschok

Zoals bij elk elektrisch apparaat is ook bij dit massage apparaat voorzichtig handelen geboden om ongelukken door elektrische schokken te voorkomen.

Gebruik het apparaat daarom

- alleen met de op het apparaat vermelde netspanning,
- nooit, als het apparaat of toebehoren zichtbare schade heeft,
- niet tijdens onweer.

Het apparaat direct uitschakelen bij een defecte werking of storingen en loskoppelen van het elektriciteitsnet. Trek niet aan de stroomkabel om de stekker uit het stopcontact te verwijderen. Houd of draag het apparaat nooit aan de stroomkabel. Behoud afstand tussen de kabels en warme oppervlakten. Kabel niet bekneulen, buigen of draaien. Geen naalden of scherpe voorwerpen erin steken. Controleer, of het massageapparaat, de schakelaar, de stekker en de aansluitkabel niet met water, stoom of andere vloeistoffen in aanraking komen.

Gebruik het apparaat daarom

- alleen in droge ruimtes binnenshuis (bijv. nooit in de badkamer, sauna),
- uitsluitend met droge handen.

Grijp nooit in elk geval naar een apparaat dat in het water gevallen is. Trek direct de stroomstekker eruit. Gebruik het apparaat niet wanneer het apparaat of accessoires zichtbare schade vertonen.

Stel het apparaat niet aan bloot aan schokken en laat het niet vallen.

Reparatie



WAARSCHUWING

- Reparaties aan elektrische apparaten mogen alleen uitgevoerd worden door vakmensen. Door verkeerde reparaties kan aanzienlijk gevaar voor de gebruiker ontstaan. Richt u zich bij reparaties bij de klantenservice of bij een gevolmachtigde dealer.
- De ritssluiting van het Shiatsu-massageapparaat mag niet geopend worden. Het wordt alleen vanwege productietechnische redenen toegepast.

Brandgevaar



WAARSCHUWING

Bij niet doelmatig gebruik resp. veronachtzaming van de beschikbare gebruiksaanwijzing bestaat eventueel brandgevaar!

Gebruik het apparaat daarom

- nooit afgedekt, b.v. onder een deken of kussen, ...
- nooit in de buurt van benzine of andere lichtontvlambare stoffen.

Toepassing



LET OP

Na ieder gebruik en voor iedere reiniging moet het apparaat worden uitgeschakeld en uitgenomen.

- Gebruik het apparaat alleen in verticale positie, leg het nooit plat op de vloer.
- Niet met het volle gewicht op de bewegende delen van het apparaat zitten, liggen of staan en geen voorwerpen op het apparaat plaatsen.
- Bescherm het apparaat tegen hoge temperaturen.

5. Beschrijving van het apparaat

Shiatsu massage-kussen (voorzijde)

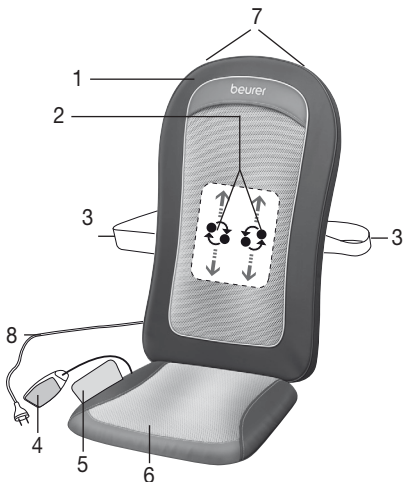

1. Beschermhoes
2. Vier massagekoppen
3. Bevestigingsbanden
4. Handschakelaar
5. Opslagtas
6. Verwijderbaar zitkussen
7. Bevestiging voor klerhangers (achterzijde)
8. Stroomkabel

Handschakelaar



1. Toets 
2. Toets **timer** (5-10-15 minuten)
3. Toets **A+B** (massage van het gehele ruggedeelte)
4. Toets **A** (massage van het bovenste ruggedeelte)
5. Toets **B** (massage van het onderste ruggedeelte)
6. Toets **heat** (warmte)
7. Toets **demo**

6. Ingebruikname

- Bevestig met behulp van het klittenband het beschermende overtrek op het oppervlak van het Shiatsu-zitgedeelte. De massage is eveneens mogelijk zonder beschermend overtrek mogelijk en wordt in de regel als „harder“ ervaren.
- Positioneer het zitgedeelte rechtop, op een geschikte zitgelegenheid met zitvlak en rugleuning (stoel, bankstel of iets dergelijks). Zorg ervoor, dat het zitkussen er volledig op ligt en de rugleuning hoog genoeg is.
- Gebruik bij de bevestiging van het zitgedeelte eventueel de flexibele bevestigingsbanden en klittenband.
- Sluit het apparaat op het stroomnet aan.

7. Bediening

Druk de rug aanvankelijk slechts voorzichtig tegen het masseerapparaat. Controleer dan voorzichtig, of de massagepositie aangenaam voor u is en veplaats het gewicht dan geleidelijk richting masseerapparaat. De massage dient te allen tijde als aangenaam en ontspannend te worden ervaren. Breek de massage af of wijzig uw positie of de persdruk, indien u de massage als pijnlijk of onaangenaam ervaart.

- Klem of steek geen gedeelte van uw lichaam, in het bijzonder vingers, tussen de roterende massagekoppen en hun houders in het apparaat.
- Ga gemakkelijk en rechtop zitten op het zitgedeelte. Denk erom dat u in het midden gaat zitten zodat de massagekoppen links en rechts van uw wervelkolom kunnen bewegen.
- Schakel het massageapparaat in door knop  in te drukken. Kies met de knop **A+B/A/B** het gedeelte waar u gemasseerd wilt worden.

De LED-lampjes geven aan welk massagegedeelte u ingesteld heeft.

- U kunt de warmtefunctie van de massagekoppen inschakelen door op de toets **heat** [6] te drukken.
- De Shiatsu-massage-eenheid met de roterende massagekoppen beweegt vanuit de aanvangspositie in het onderste ruggedeelte langzaam naar boven en beweegt in het ingestelde massagegedeelte omhoog en naar omlaag. Het is niet mogelijk op een plaats de behandeling te laten plaatsvinden omdat de rotatiebeweging en het verstellen van de koppen met elkaar gekoppeld is.
- Met het instellen van het massagebereik wordt automatisch het uitschakelmechanisme geactiveerd en op 15 minuten gesteld. U kunt het uitschakelmechanisme instellen op 5, 10 of 15 minuten door te drukken op de knop **timer**.

Denk erom dat veranderingen aan de instelling van de timer tot gevolg heeft dat de tijd opnieuw gaat lopen. Om oververhitting van het apparaat te voorkomen kiest u in het begin van de massage de gewenste maximale tijdsduur en verandert u dit niet meer tijdens de massage.

- Gebruik het masseerapparaat max. 15 minuten en laat het vervolgens afkoelen. Bij langere massages kan een overmatige stimulatie van de spieren tot verspanningen in plaats van ontspanning leiden. De massage kan te allen tijde door het indrukken van de -toets worden beëindigd. Houd er rekening mee dat de massagekoppen bij het uitschakelen eerst in de uitgangspositie in het bereik van de lenden teruggaan. Dit wordt aangegeven door het knipperende LED-lampje. Is deze positie bereikt, dan schakelt het apparaat uit.

- Koppel het werkende apparaat NIET los van het elektriciteitsnet. Schakel het altijd eerst uit en wacht, totdat de uitgangspositie beneden is bereikt.
- Gebruik het masseerapparaat max. 15 minuten en laat het vervolgens afkoelen. Bij langere massages kan een overmatige stimulatie van de spieren tot verspanningen in plaats van ontspanning leiden.

8. Reiniging en onderhoud

Reiniging



WAARSCHUWING

- Trek voor elke reiniging de stekker van het apparaat uit het stopcontact.
- Reinig het apparaat alleen op de aangegeven wijze. Er mag in geen geval vloeistof in het apparaat of toebehoren dringen.
- Kleine vlekken kunnen met een doek of vochtige spons en eventueel een klein beetje vloeibaar wasmiddel worden verwijderd. Gebruik geen reinigingsmiddel met oplosmiddel.
- Het afneembare overtrek kan in de machine op 40°C worden gewassen. Houd rekening met de symbolen ter onderhoud en reiniging op het aangenaide etiket van het overtrek.
- Gebruik het apparaat niet eerder dan dat het volkomen droog is.

Onderhoud

Wanneer u het apparaat langere tijd niet gebruikt, raden wij u aan het in de originele verpakking in een droge omgeving en zonder belasting te bewaren.

Het is ook mogelijk om het apparaat op te hangen aan een kleeerhanger in de kast. U kunt dat doen door een kleeerhanger in de lusjes aan de achterzijde van het apparaat te schuiven.

9. Wat te doen bij problemen?

Probleem	Orzaak	Verhelpen
Massagekoppen roteren te langzamer.	Massagekoppen worden te sterk belast.	Tegendruk van het lichaam verminderen.
Massagekoppen roteren alleen in het bovenste of onderste bereik.	De massage was ingesteld voor dit gedeelte.	Druk op de toetsen A+B/A/B om het bereik aan te passen/uit te breiden.
Massagekoppen alleen in bovenste en onderste gedeelte.	Apparaat niet aangesloten op het stroomnet.	Stroomstekker in de wandcontactdoos steken en apparaat inschakelen.
	Apparaat niet ingeschakeld.	Schakel het apparaat in met de  -knop Kies het massagegedeelte.
	Oververhittingsbeschermer uitgeschakeld, apparaat is beschadigd.	Ga naar uw dealerhandel of neem contact op met service-adres.

10. Technische gegevens

Voeding:	100-240 V~, 50/60 Hz, 18 W
Afmetingen:	Rug 41,5 x 4,0 x 70,5 cm Zitting 39,0 x 3,0 x 38,0 cm
Gewicht:	Ca. 2,8 kg

11. Afvalverwerking



LET OP

Met het oog op het milieu mag het apparaat aan het einde van zijn levensduur niet met het gewone huisvuil worden weggegooid. Het verwijderen kan via gespecialiseerde verzamelpunten in uw land gebeuren. Verwijder het apparaat conform de EU-richtlijn voor afgedankte elektrische en elektronische apparatuur – WEEE (Waste Electrical and Electronic Equipment). Voor meer informatie kunt u contact opnemen met de verantwoordelijke instanties voor afvalverwijdering in uw gemeente.



12. Garantie/service

Meer informatie over de garantie en de garantievoorwaarden vindt u in het meegeleverde garantieblad.



Gennemlæs denne betjeningsvejledning grundigt, og opbevar den til senere brug. Gør den tilgængelig for andre brugere, og følg altid anvisningerne.

ADVARSEL

- Apparatet er kun beregnet til privat brug og derhjemme, ikke til erhvervsmæssig brug.
- Dette apparat kan anvendes af børn fra 8 år og derover samt af personer med nedsat fysisk, sensorisk eller mental funktionsevne eller mangel på erfaring og viden, hvis de er under opsyn eller er blevet undervist i sikker brug af apparatet og forstår de dermed forbundne farer.
- Børn må ikke lege med apparatet.
- Rengørings- og brugervedligeholdelse må ikke udføres af børn, medmindre de er under opsyn.
- Hvis el-ledningen til dette apparat bliver beskadiget, skal den bortskaffes. Hvis den ikke kan tages af, skal apparatet bortskaffes.
- Apparatet har en varm overflade. Personer, der ikke kan føle varme, skal være forsigtige, når de bruger apparatet.
- Undlad at stikke genstande ind i apparatets åbninger eller ind i de bevægelige dele. Sørg for, at de bevægelige dele altid kan bevæge sig frit.
- Apparatet må under ingen omstændigheder åbnes eller repareres, da en fejlfri funktion ellers ikke længere kan garanteres. Overholdes dette ikke, bortfalder garantien.

Indholdsfortegnelse

1. Leveringsomfang	65	7. Betjening	68
2. Tegnforklaring	65	8. Rengøring og vedligeholdelse	69
3. Formålsbestemt anvendelse	66	9. Afhjælpning af problemer	69
4. Advarsler og sikkerhedsanvisninger	66	10. Tekniske data	69
5. Apparatbeskrivelse	67	11. Bortskaffelse	70
6. Ibrugtagning	68	12. Garanti / service	70

1. Leveringsomfang















Kontrollér, at den leverede vares emballage er ubeskadiget, og at alt er med. Kontrollér for brug, at apparatet og tilbehøret ikke har synlige skader, og at alt emballagemateriale er fjernet. Anvend ikke apparatet i tvivlstilfælde, og kontakt din forhandler eller den anførte kundeserviceadresse, hvis du har spørgsmål.

1 x Shiatsu-sæde

1 x Denne brugsanvisning

2. Tegnforklaring

Følgende symboler anvendes i brugsanvisningen og på typeskiltet:

	ADVARSEL	Advarsel om fare for tilskadekomst eller for dit helbred.
	BEMÆRK	Sikkerhedshenvisning til mulige skader på apparat/tilbehør.
	Bemærkning	Henvisning til vigtige informationer.
		Læs betjeningsvejledningen
		Apparatet er dobbeltisoleret og overholder dermed beskyttelsesklasse 2.
		Må kun bruges i lukkede rum.
		Bortskaffelse i henhold til EF-direktivet om affald fra elektrisk og elektronisk udstyr WEEE (Waste Electrical and Electronic Equipment)
		Producent
		Skil emballagekomponenterne ad, og bortskaf dem i overensstemmelse med de lokale bestemmelser.
		Mærkning til identifikation af emballagemateriale. A = materialeforkortelse, B = materialenummer: 1-7 = plast, 20-22 = papir og pap
		Dette produkt opfylder kravene i de gældende europæiske og nationale direktiver.
		Produkterne er påviseligt i overensstemmelse med kravene i de tekniske regler for Den Eurasiske Økonomiske Union.
		Britisk overensstemmelsesvurdering
		Produktet og emballagekomponenterne skal adskilles og bortskaffes i henhold til de lokale bestemmelser.

3. Formålsbestemt anvendelse

Dette apparat er udelukkende beregnet til massage på den menneskelige ryg. Det kan ikke erstatte nogen lægelig behandling. Anvend ikke massageapparatet, hvis én eller flere af følgende advarselshenvisninger gælder for dig.



ADVARSEL

Massageapparatet må anvendes

- Ikke ved sygelige forandringer eller skader på ryggen (f.eks. diskusprolaps, åbne sår),
- Ikke under svangerskab,
- Aldrig mens du sover,
- Ikke i bilen,
- Ikke til dyr,
- Ikke ved aktiviteter, hvor en uforudset reaktion kan være farlig,
- Ikke efter indtagelse af substanser, der medfører en reduceret iagttagelsesevne (f.eks. smertestillende medicin, alkohol),
- Aldrig længere end 15 minutter (fare for overophedning) og lad apparatet afkøle i mindst 15 minutter, inden det bruges igen.

Hvis du ikke er sikker på, om massageapparatet er velegnet til dig, så spørg din læge til råds.

Børn skal være under opsyn, så de ikke leger med apparatet.

Rådfør dig med din læge inden anvendelse af massageapparatet

- hvis du lider af en alvorlig sygdom eller har gennemgået en operation på overkroppen,
- hvis du har en pacemaker, implantater eller andre hjælpemidler,
- Thromboser,
- Diabetes,
- ved smerter af ukendte årsager.

Apparatet er kun beregnet til det formål, der er beskrevet i denne brugervejledning. Producenten kan ikke gøres ansvarlig for skader, der opstår som følge af u hensigtsmæssig eller letsindig anvendelse.

4. Advarsler og sikkerhedsanvisninger

Læs brugsanvisningen omhyggeligt! Hvis følgende henvisninger ikke iagttages, kan det medføre tilskadekomst af personer eller materielle skader. Opbevar brugsanvisningen omhyggeligt og lad den desuden være tilgængelig for andre brugere. Lad denne brugsanvisning følge med, hvis apparatet videregives til andre.



ADVARSEL

Hold børn væk fra emballagen. Der er fare for kvælning.



ADVARSEL: Risiko for elektrisk stød

Som ved alt elektrisk udstyr skal også dette massageapparat anvendes med forsigtighed og omtanke for at undgå fare for elektrisk stød.

Brug derfor apparatet

- kun med den netspænding, der er angivet på apparatet,
- aldrig, hvis apparatet eller tilbehøret har synlige skader,
- ikke under tordenvejr.

Sluk straks apparatet i tilfælde af defekter eller driftsforstyrrelser, og træk lysnetstikket ud af stikkontakten. Træk ikke i lysnetledningen eller i apparatet for at trække stikket ud af stikkontakten. Hold eller bær aldrig apparatet i lysnetledningen. Hold afstand mellem ledningerne og varme overflader. Enstande ind i apparatet. Ledningen må ikke komme i klemme, bukkes eller snos. Stik aldrig nåle eller andre spidse genstande ind i apparatet.

Kontrollér, at massageapparatet, kontakten, lysnetstikket og ledningen ikke kommer i berøring med vand, damp eller andre væsker.

Brug derfor apparatet

- kun i tørre rum indendørs (f.eks. aldrig i badekarret, saunaen),
- kun med tørre hænder.

Grib aldrig efter et apparat, der er faldet i vandet. Træk straks lysnetstikket ud.

Brug ikke apparatet, hvis apparatet eller tilbehøret har synlige skader.

Udsæt ikke apparatet for stød og undgå, at apparatet falder ned.

Reparation



ADVARSEL

- Reparationer på elektriske apparater må kun udføres af fagligt uddannede personer. Ved ukorrekt reparation kan der opstå alvorlige farer og risici for brugeren. Henvend dig ved reparation til vores kundeservice eller en autoriseret forhandler.
- Lynlåsen på Shiatsu-massageapparatet må ikke åbnes. Den bruges af produktionstekniske grunde.

Brandfare



ADVARSEL

Ved anvendelse til andre formål og ved anvendelse, der ikke er i overensstemmelse med denne brugsanvisning, kan der under visse forhold opstå brandfare!

Lad derfor aldrig massageapparatet være i drift

- under en afdækning, som f.eks. tæppe, pude, ...
- i nærheden af benzin eller andre let antændelige stoffer.

Håndtering



BEMÆRK

Efter hver brug og før hver rengøring skal apparatet slukkes og stikket skal trækkes ud af stikkontakten.

- Anvend kun apparatet i opret position, læg det aldrig fladt på gulvet.
- Sæt dig ikke, læg dig ikke og stå ikke på apparatets bevægelige dele med din fulde vægt, og undlad at stille genstande på apparatet.
- Beskyt apparatet imod høje temperaturer.

5. Apparatbeskrivelse

Shiatsu-sæde (forside)

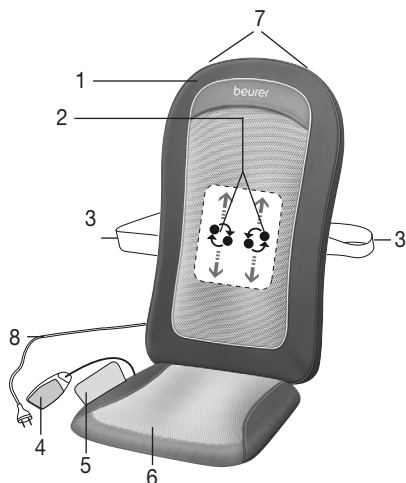

1. Beskyttelsesbetræk
2. Fire massagehoveder
3. Fastgørelsesbånd
4. Håndkontakt
5. Opbevaringstaske
6. Aftagelig sædehynde
7. Ophæng til tøjbøjler (bag)
8. El-ledning

Håndkontakt



1. Knap
2. Knappen **timer** (5-10-15 minutter)
3. Knap **A+B** (massage af hele ryggen)
4. Knap **A** (massage af den øverste del af ryggen)
5. Knap **B** (massage af den nederste del af ryggen)
6. Knap **heat** (varme)
7. Knap **demo**

6. Ibrugtagning

- Fastgør beskyttelsesbetrækket på overfladen af Shiatsu-sædet ved hjælp af velcro-fladerne. Det er også muligt at foretage massage uden beskyttelsesbetræk, og det opfattes normalt som „hårdere“.
- Anbring sædet opret på en egnet stol, sofa eller lignende med siddeflade og ryglæn. Vær opmærksom på, at Shiatsu-sædet har en fast rygdæl og derved formindsker siddedybden på den stol, sofa eller andet, som du sidder på. Sørg for at massagesædet ligger med hele fladen på stolen, sofaen eller lignende og at der er et tilstrækkeligt højt ryglæn.
- Brug i givet fald de fleksible fastgørelsesbånd og velcro-lukningerne til fastgørelse af Shiatsu-sædet.
- Tilslut apparatet til lysnettet.

7. Betjening

Pres ryggen forsigtigt imod massageapparatet til at begynde med. Prøv derefter forsigtigt om massagepositionen er behagelig, og læg så vægten mere og mere imod massageapparatet.

Massagen skal altid føles behagelig og afspændende. Afbryd massagen eller skift position eller det tryk, du presser imod apparatet med, hvis du føler at massagen giver smerter eller er ubehagelig.

- Klem eller tving ikke nogen del af kroppen, især fingrene, mellem de roterende massagehoveder og deres holdere i apparatet.
- Sæt dig bekvemt og i opret stilling på sædet. Sørg for at sidde på midten og at massagehovederne kan bevæge sig til højre og venstre for din hvirvelsøjle.
- Tænd massageapparatet med -knappen. Vælg det område, du ønsker at massere, med knappen **A+B/A/B**. LED-lamperne indikerer det indstillede massageområde.
- Du kan tilkoble massagehovedernes varmfunktion ved at trykke på knappen **heat** [6].
- Shiatsu-massageenheden med de roterende massagehoveder bevæger sig fra udgangspositionen i det nederste rygområde og langsomt opad, og bevæger sig op og ned i det indstillede massageområde. Det er ikke muligt kun at anvende apparatet på et enkelt sted, da den roterende bevægelse og bevægelsen op og ned er uløseligt forbundet med hinanden.
- Ved at vælge massageområdet bliver den automatiske slukning automatisk aktiveret og forud indstillet til 15 minutter. Du kan indstille den automatiske slukning til 5, 10 eller 15 minutter ved at trykke på knappen **timer**. Vær opmærksom på, at timeren begynder at tælle forfra, når timerindstillingen ændres. For at undgå en overophedning af apparatet skal du vælge den maksimale massagevarighed ved begyndelsen af massagen og ikke ændre indstillingen under massagen.
- Brug massageapparatet i maks. 15 minutter og lad det derefter køle af. Ved længere massagevarighed kan overstimuleringen af musklerne medføre muskelspændinger i stedet for muskelafslapning. Massagen kan til enhver tid afsluttes ved at trykke på knappen . Vær opmærksom på, at det første der sker, når apparatet slukkes, er, at massagehovederne kører tilbage til udgangsstillingen ved lænden. Dette vises med den blinkende LED-lampe. Apparatet slukker automatisk, når denne position er nået.

- Afbryd ALDRIG apparatet fra lysnettet under driften. Sluk altid apparatet først og vent, til det har nået udgangsstillingen for nedenu.
- Brug massageapparatet i maks. 15 minutter og lad det derefter køle af. Ved længere massagevarighed kan overstimuleringen af musklerne medføre muskelspændinger i stedet for muskelafslapning.

8. Rengøring og vedligeholdelse

Rengøring



ADVARSEL

- Tag apparatets stik ud før hver rengøring.
- Rengør kun apparatet i henhold til den angivne fremgangsmåde. Der må under igen omstændigheder trænge væske ind i apparatet eller tilbehøret.
- Mindre pletter kan fjernes med en klud eller en fugtig svamp og eventuelt en smule flydende finvaske-middel. Der må ikke bruges rengøringsmidler, der indeholder opløsningsmidler.
- Det aftagelige betræk kan vaskes i vaskemaskine ved 40 °C. lagttag symbolerne til pleje og rengøring på den påsyede etiket på betrækket.
- Brug først apparatet igen, når det er fuldkommen tørt.

Pleje

Når apparatet ikke skal anvendes i længere tid, anbefales det at opbevare den i den originale emballage i tørre omgivelser og uden belastning.

Du kan også hænge enheden i et skab med en tøjbjølle. For at gøre dette skal tøjbjøllen sættes ind i ophængningslaskerne bag på enheden.

9. Afhjælpning af problemer

Problem	Årsag	Afhjælpning
Massagehovederne roterer for langsomt.	Massagehovederne bliver for kraftigt belastet.	Reducer det tryk, hvormed du presser kroppen imod apparatet.
Massagehovederne roterer kun i det øverste eller nederste område.	Massagen blev aktiveret til det begrænsede område.	Tryk på knappen A+B/A/B for at ændre/udvide området.
Massagehovederne bevæger sig ikke.	Apparatet er ikke tilsluttet lysnettet.	Indsæt lysnetstikket og tænd apparatet.
	Apparatet er ikke tændt.	Tænd apparatet med knappen  . Vælg massageområdet.
	Overophedningsbeskyttelsen er udløst, apparatet er beskadiget.	Henvend dig til forhandleren eller serviceadressen.

10. Tekniske data

Strømforsyning:	100-240 V~, 50/60 Hz, 18 W
Mål:	Ryg 41,5 x 4,0 x 70,5 cm Sæde 39,0 x 3,0 x 38,0 cm
Vægt:	Ca. 2,8 kg

11. Bortskaffelse



BEMÆRK

Af hensyn til miljøet må apparatet ikke bortskaffes sammen med almindeligt husholdningsaffald, når det er udtjent. Bortskaffelse kan ske på det pågældende lokale indsamlingssted. Apparatet skal bortskaffes i henhold til EU-direktivet vedrørende elektronisk affald – WEEE (Waste Electrical and Electronic Equipment). Henvend dig til din kommunes tekniske forvaltning, hvis du har andre spørgsmål.



12. Garanti/service

Nærmere oplysninger om garantien og garantibetingelserne findes i det medfølgende garantihæfte.



Läs noggrant igenom denna bruksanvisning, spara den för framtida användning, se till att den är tillgänglig för andra användare och följ anvisningarna.

VARNING

- Produkten är endast avsedd för privat bruk och får inte användas i kommersiellt syfte.
- Denna produkt får användas av barn över 8 år och av personer med begränsad fysisk, sensorisk eller mental förmåga eller bristande erfarenhet och kunskap om de övervakas eller instrueras i hur produkten ska användas på ett säkert sätt och förstår vilka risker det innebär.
- Låt inte barn leka med produkten.
- Rengöring och allmänt underhåll får endast utföras av barn under uppsikt av en vuxen.
- Om produktens nätkabel skadas måste kabeln kasseras. Om kabeln inte går att koppla ur måste produkten kasseras.
- Produktens yta är het. Personer som inte kan känna av värme måste vara försiktiga när de använder produkten.
- Stoppa inte in några föremål i produktens öppningar och stick inte in någonting i de rörliga delarna. Se till att de rörliga delarna alltid kan röra sig fritt.
- Öppna eller reparera aldrig produkten på egen hand eftersom det då inte längre kan garanteras att den kommer att fungera felfritt. Om denna anvisning inte följs upphör garantin att gälla.

Innehåll

1. Medföljande delar.....	72	7. Användning.....	75
2. Teckenförklaring	72	8. Rengöring och underhåll	76
3. Korrekt användning	73	9. Vad gör jag om det blir problem?	76
4. Varnings- och säkerhetsinformation.....	73	10. Tekniska specifikationer	76
5. Beskrivning av apparaten.....	74	11. Avfallshantering	77
6. Börja använda produkten	75	12. Garanti/service	77















1. Medföljande delar

Kontrollera leveransen för att se att förpackningen är oskadad och att alla delar finns med. Före användning bör du kontrollera att produkten och tillbehören inte har några synliga skador och att allt förpackningsmaterial har avlägsnats. Använd inte produkten i tveksamma fall utan vänd dig till återförsäljaren eller till vår kundtjänst på angiven adress.

- 1 x Shiatsu-dyna
- 1 x Denna bruksanvisning

2. Teckenförklaring

Följande symboler används i bruksanvisningen och på typskylten:

	WARNING	Varnar för risk för personskada eller fara för hälsan.
	OBS	Varnar för risk för skador på apparaten eller dess tillbehör.
	Observera	Indikerar viktig information.
		Får bara användas i torra utrymmen.
		Apparaten är dubbelt skyddsisolerad och motsvarar alltså skyddsklass 2.
		Får bara användas i torra utrymmen.
		Avfallshandtera produkten enligt EG-direktivet om avfall som utgörs av eller innehåller elektriska eller elektroniska produkter – WEEE (Waste Electrical and Electronic Equipment)
		Tillverkare
		Sortera förpackningskomponenterna och avfallshandtera dem i enlighet med de kommunala föreskrifterna.
		Märkning för identifiering av förpackningsmaterial. A = materialförkortning, B = materialnummer: 1–7 = plast, 20–22 = papper och kartong
		Denna produkt uppfyller kraven i gällande europeiska och nationella riktlinjer.
		Produkterna har bevisats uppfylla kraven i EAEU:s tekniska regelverk.
		UKCA-märke
		Separera produkten och förpackningskomponenterna och avfallshandtera enligt kommunala föreskrifter.

3. Korrekt användning

Denna apparat är enbart avsedd för massage av en människas rygg. Den kan inte ersätta läkarbehandling. Använd inte massageapparaten om en eller flera av följande varningsanvisningar stämmer in på dig.



VARNING

Använd inte massageapparaten

- inte om du har sjukliga förändringar eller skador i eller nära ryggen (t.ex. diskbräck eller öppna sår),
- inte om du är gravid,
- inte när du sover,
- inte i bilen,
- inte till djur,
- inte vid aktiviteter som kan vara farliga vid oförutsedda reaktioner,
- inte efter intag av ämnen som ger nedsatt varseblivningsförmåga (t.ex. smärtlindrande medicin, alkohol),
- aldrig längre än 15 minuter (risk för överhettning) och låt apparaten svalna i minst 15 minuter innan den används på nytt.

Är du osäker på om massageapparaten är lämplig för dig bör du först rådfråga en läkare.

Barn ska hållas under uppsikt så att de inte leker med apparaten.

Rådfråga din läkare innan användning av massageapparaten

- om du lider av en svår sjukdom eller har genomgått någon operation av överkroppen,
- om du bär pacemaker, implantat eller andra hjälpmedel,
- Tromboser,
- Diabetes,
- vid smärtor med oklara orsaker.

Apparaten är endast avsedd för det ändamål som beskrivs i bruksanvisningen. Tillverkaren kan inte ge någon garanti för skador som uppstår genom felaktig eller oförsiktig användning.

4. Varnings- och säkerhetsinformation

Läs bruksanvisningen noggrant! Underlåtande att följa nedanstående säkerhetsanvisningar kan leda till skador på person eller föremål. Spara bruksanvisningen för framtida bruk och se till att den finns tillgänglig även för andra användare. Låt bruksanvisningen följa med om du överlåter produkten till en ny ägare.



VARNING

Håll barn borta från förpackningsmaterialet. Det finns risk för kvävning.



VARNING: Risk för elektrisk stöt

Denna massageapparat ska i likhet med alla elektriska apparater användas med försiktighet så att risker på grund av elektriska stötar undviks.

Använd därför apparaten

- bara med den nätspänning som apparaten är märkt med,
- aldrig om apparat eller tillbehör uppvisar synliga skador,
- inte under åskväder.

Vid defekter eller driftstörningar, stäng genast av apparaten och koppla ur den från strömförsörjningen. Dra inte i elkabeln eller i apparaten för att dra stickproppen ur vägguttaget. Håll eller bär aldrig apparaten i elkabeln. Se till att kablarna inte ligger nära varma ytor. Kabeln får inte klämmas, bockas eller vridas. Stick aldrig in nålar eller andra spetsiga föremål.

Se till att massageapparaten, strömbrytaren, stickkontakten och elkabeln inte kommer i kontakt med vatten, fukt eller andra vätskor.

Använd därför apparaten

- endast i torra utrymmen inomhus (inte i t.ex. badrum eller bastu),
- endast med torra händer.

Försök aldrig ta upp en apparat som fallit i vatten. Dra genast ut nätkontakten. Använd inte enheten om denna eller dess tillbehör har synliga skador. Utsätt inte apparaten för stötar och låt den inte falla till marken.

Reparationer



VARNING

- Reparationer av elektriska apparater får endast utföras av fackman. Icke fackmässigt utförda reparationer kan medföra avsevärda risker för användaren. Om apparaten behöver repareras ska du vända dig till vår kundtjänst eller en auktoriserad återförsäljare.
- Blixtlåset på shiatsu-massageapparaten får inte öppnas. Det finns där enbart av tillverkningstekniska orsaker.

Brandfara



VARNING

Om enheten inte används på rätt sätt eller i strid med bruksanvisningen finns risk för brand under vissa omständigheter!

Använd den därför

- aldrig övertäckt, t.ex. med ett täcke, en kudde osv...
- aldrig i närheten av bensin eller andra lättantändliga ämnen.

Skötsel



OBS

Efter varje användning och före varje rengöring ska apparaten stängas av och nätkontakten dras ur.

- Använd bara enheten i upprätt läge, lägg den aldrig platt på golvet.
- Sitt, ligg eller stå inte med full vikt på apparatens rörliga delar och ställ inga saker på apparaten.
- Skydda enheten från höga temperaturer.

5. Beskrivning av apparaten

Shiatsu-dyna (framsida)

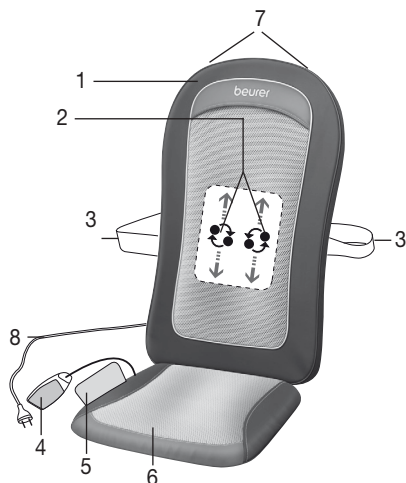

1. Skyddsklädsel
2. Fyra massagehuvuden
3. Fästband
4. Handomkopplare
5. Förvaringsväska
6. Avtagbar sittdyna
7. Upphängningshål för galge (på baksidan)
8. Sladd

Handomkopplare



1. Knapp 
2. Knapp **timer** (5-10-15 minuter)
- 3 Knappen **A+B** (massage av hela ryggområdet)
4. Knappen **A** (massage av det övre ryggområdet)
5. Knappen **B** (massage av det nedre ryggområdet)
6. Knappen **heat** (värme)
7. Knappen **demo**



6. Börja använda produkten

- Fäst skyddsklädseln utanpå shiatsu-dynan med hjälp av kardborrbanden. Det är också möjligt att utföra massagen utan skyddsklädsel, vilket i regel uppfattas som "hårdare".
- Placera dynan upprätt på en lämplig sittplats med säte och ryggstöd (en stol, soffa e.d.). Se till att dynan ligger jämnt på underlaget och att har ett tillräckligt högt ryggstöd. Tänk på att shiatsu-dynan har ett styvt rygghölje och därför minskar sittytan.
- Använd fästbanden och kardborrfästena efter behov för att fästa shiatsu-dynan.
- Anslut apparaten till ett vägguttag.

7. Användning

Börja med att pressa ryggen försiktigt mot massageapparaten. Känn efter om massagepositionen känns angenäm och fördela sedan vikten efter hand och efter massageapparatsens riktning.

Massagen ska alltid kännas behaglig och avslappnande. Avbryt massagen eller ändra position eller anläggningstryck om du uppfattar massagen som smärtsam eller oangenäm.

- Kläm eller tvinga inte in någon kroppsdel, särskilt fingrarna, mellan de roterande massagehuvudena och deras fästen i apparaten.
- Sätt dig bekvämt och i upprätt ställning på sittdynan. Se till att du sitter mitt på dynan och att massagehuvudena kan röra sig till vänster och höger om din ryggrad.
- Slå på massageapparaten med knappen . Använd knappen **A+B/A/B** för att välja vilket område du vill massera.
Lysdioderna indikerar det inställda massageområdet.
- Du slår på värmefunktionen i massagedelarna genom att trycka på knappen **heat** [6].
- Shiatsu-massageenheten med de roterande massagehuvudena rör sig långsamt från utgångsläget längst ner på ryggen uppåt och därefter uppåt och nedåt inom det inställda massageområdet. Det går inte att massera enbart ett enstaka ställe eftersom rotationsrörelsen och förskjutningen i vertikal led är kopplade till varandra.
- Samtidigt som massageområdet väljs aktiveras avstängningsautomatiken som är förinställd på 15 minuter. Du kan ställa in tiden för avstängningsautomatiken på 5, 10 eller 15 minuter med knappen **timer**. Tänk på att om du ändrar inställningen för timern börjar nedräkningen om från noll. För att undvika att apparaten blir överhettad kan du välja maximal längd på massagetiden från början och sedan inte ändra den mer.
- Använd massageapparaten högst 15 minuter och låt den därefter svalna. Vid längre massage kan en överdriven stimulering av musklerna leda till spändhet istället för avslappning. Du kan alltid avbryta massagen genom att trycka på knappen . Tänk på att när du stänger av massageapparaten flyttas massagehuvu-

dena tillbaka till utgångsläget i området kring ländryggen. Detta anges genom att lysdioden blinkar. När massagehuvudena har flyttats till utgångsläget stängs apparaten av.

- Koppla INTE ur apparaten från vägguttaget när apparaten är igång. Slå alltid först av apparaten och vänta tills den nått utgångsläget.
- Använd massageapparaten högst 15 minuter och låt den därefter svalna. Vid längre massage kan en överdriven stimulering av musklerna leda till spändhet istället för avslappning.

8. Rengöring och underhåll

Rengöring



VARNING

- Dra ur kontakten till apparaten före varje rengöring.
- Rengör apparaten enbart på det sätt som beskrivs här. Vätska får aldrig tränga in i apparaten eller dess tillbehör.
- Mindre fläckar kan avlägsnas med en trasa eller en fuktig svamp och eventuellt lite flytande fintvättmedel. Använd aldrig rengöringsmedel som innehåller lösningsmedel.
- Den avtagbara klädseln är maskintvättbar i 40 °C. Se symbolerna för skötsel och rengöring på den påsydda etiketten på klädseln.
- Använd inte apparaten förrän den har torkat helt.

Skötsel

Om du inte ska använda enheten under en längre period, rekommenderar vi att den förvaras i originalförpackningen på ett torrt ställe och utan att belastas med tunga föremål.

Alternativt kan du hänga in produkten i ett skåp på en galge. Du gör det genom att trä in galgen i upphängningshålen på produktens baksida.

9. Vad gör jag om det blir problem?

Problem	Orsak	Åtgärd
Massagehuvudena roterar långsammare.	Massagehuvudena belastas för mycket.	Minska anliggningsstrycket från kroppen.
Massagehuvudena roterar bara i det övre eller nedre området.	Massagen har aktiverats för ett begränsat område.	Tryck på någon av knapparna hel A+B/A/B delen av ryggen för att ändra eller utvidga massageområdet.
Massagehuvudena rör sig inte.	Apparaten är inte ansluten till nätspänningen.	Sätt in stickkontakten och sätt på apparaten.
	Apparaten är inte påslagen.	Slå på apparaten med knappen  . Välj önskat massageområde.
	Överhettningsskyddet har löst ut, apparaten är skadad.	Vänd dig till en fackbutik eller en serviceverkstad.

10. Tekniska specifikationer

Strömforsyning:	100-240 V~, 50/60 Hz, 18 W
Mått:	Rygg 41,5 x 4,0 x 70,5 cm Stolsits 39,0 x 3,0 x 38,0 cm
Vikt:	Ca 2,8 kg

11. Avfallshantering



OBS

Av miljöskäl får produkten inte kastas i hushållsavfallet. Lämna den i stället till en återvinningscentral. Produkten ska avyttras i enlighet med EG-direktivet om avfall som utgörs av eller innehåller elektriska eller elektroniska produkter – WEEE. Om du har frågor som rör avfallshantering kan du vända dig till ansvarig kommunal myndighet.



12. Garanti/service

Mer information om garantin och garantivillkoren hittar du i den medföljande garantifoldern.



Les nøye gjennom denne bruksanvisningen, oppbevar den for senere bruk, sørg for at den er tilgjengelig for andre brukere, og følg instruksjonene.

ADVARSEL

- Apparatet er kun ment for bruk i boliger/private omgivelser, ikke profesjonelt.
- Dette produktet kan brukes av barn fra 8 år og eldre, samt av personer med reduserte fysiske, sensoriske eller mentale ferdigheter eller av personer som mangler erfaring og kunnskap, når de er under tilsyn eller har fått opplæring i sikker bruk av produktet og hvilke farer som er forbundet med det.
- Barn må ikke leke med produktet.
- Barn må ikke rengjøre og vedlikeholde produktet uten tilsyn.
- Hvis strømledningen til dette produktet blir skadet, må den kasseres. Hvis den ikke er avtakbar, må produktet kasseres.
- Apparatets overflate er svært varm. Personer som er uømfintlige overfor varme, må være forsiktige når de bruker apparatet.
- Ikke stikk gjenstander inn i åpningene på apparatet eller mellom de roterende delene. Pass på at de bevegelige delene alltid kan bevege seg fritt.
- Ikke prøv å åpne eller reparere apparatet selv. Hvis dette gjøres, kan det ikke lenger garanteres at apparatet vil fungere korrekt. Manglende overholdelse vil ugyldiggjøre garantien.

Innhold

1. Leveranseprogram.....	79	7. Betjening	82
2. Tegnforklaring.....	79	8. Rengjøring og vedlikehold.....	83
3. Formålmessig bruk	80	9. Hva gjør man ved Problemer?.....	83
4. Advarsels- og sikkerhetsanvisninger.....	80	10. Tekniske data.....	83
5. Apparatbeskrivelse.....	81	11. Deponering.....	83
6. Før bruk	82	12. Garanti/service	84

1. Leveranseprogram













Kontroller leveransen for å sjekke at kartongemballasjen er uskadet og at innholdet er intakt. Kontroller før bruk at apparatet og tilbehøret ikke har synlige skader og at all emballasje er fjernet. Ikke bruk apparatet hvis du tror det kan være skadet. Henvend deg i stedet til din lokale forhandler eller kontakt kundeservice.

1 x Shiatsu-sete

1 x Denne bruksanvisningen

2. Tegnforklaring

Følgende symboler benyttes i bruksanvisningen og på typeskiltet:

	ADVARSEL	Farehenvising til fare for skader eller fare for din helse.
	OBS	Sikkerhetshenvising til mulige skader på apparat/tilbehør.
	Henvising	Henvising til viktig informasjon.
		Les bruksanvisningen.
		Apparatet er dobbeltisolert og er i samsvar med beskyttelsesklassen 2.
		Må kun benyttes i lukkede rom.
		Avhendes i samsvar med EU-direktivet for elektrisk og elektronisk utstyr WEEE (Waste Electrical and Electronic Equipment)
		Produsent
		Skill emballasjekomponentene og kast dem i henhold til lokale forskrifter.
		Merking for å identifisere emballasjematerialet. A = materialforkortelse, B = materialnummer: 1-7 = kunststoff, 20-22 = papp og papir
		Dette produktet oppfyller alle kravene i de gjeldende europeiske og nasjonale direktivene.
		Produktene oppfyller kravene i EAWUs tekniske forskrifter.
		Samsvarsvurderingsmerke fra Storbritannia
		Skill produktet og emballasjekomponentene, og kast dem i henhold til gjeldende bestemmelser.

3. Formålmessig bruk

Dette apparatet er utelukkende bestemt for massasje av ryggen til mennesker. Det kan ikke erstatte legebehandling. Massasjeapparatet må ikke benyttes dersom en eller flere av de følgende farehensvisninger passer for deg.



ADVARSEL

Benytt massasjeapparatet

- ikke ved sykkelige forandringer eller skader i ryggområdet (f. eks. skiveprolaps, åpent sår),
- ikke under svangerskapet,
- aldri mens du sover,
- ikke i bilen,
- ikke på dyr,
- ikke ved virksomheter der en uventet reaksjon kunne bli farlig,
- ikke etter inntak av substanser som kan føre til innskrenket sanseevne (f. eks. smertestillende medikamenter, alkohol),
- aldri lenger enn 15 minutter (fare for overoppheting) og la apparatet avkjøles før ny bruk, i minst 15 minutter.

Hvis du er usikker på om massasjeapparatet er egnet for deg, spør legen din.

Barn bør være under oppsyn slik at de ikke leker med apparatet.

Spør legen din før du bruker massasjeapparatet

- hvis du lider av en alvorlig sykdom eller er blitt operert på overkroppen,
- ikke bis du bruker en pacemaker, implantater eller andre hjelpemidler,
- Tromboser,
- Diabetes,
- ved smerter med uklar årsak.

Apparatet er bare bestemt for formålet beskrevet i denne bruksanvisningen. Produsenten kan ikke gjøres ansvarlig for skader som oppstår på grunn av usakkyndig eller lettsindig bruk.

4. Advarsels- og sikkerhetsanvisninger

Les nøye gjennom denne bruksanvisningen! Hvis det ikke tas hensyn til de påfølgende henvisningene kan dette forårsake personskader eller materielle skader. Oppbevar denne bruksanvisningen og gjør den også tilgjengelig for andre brukere. Overlever denne bruksanvisningen når du gir apparatet videre.



ADVARSEL

Hold barn borte fra emballasjematerialet. Det er fare for kvelning.



ADVARSEL: Strømstøt

Som hvert elektrisk apparat må også dette massasjeapparatet benyttes forsiktig og med omhu for å unngå farer ved elektriske støt.

Bruk apparatet derfor

- kun med nettspenningen som er oppgitt på apparatet,
- aldri, hvis apparat eller tilbehør har synlige skader,
- ikke ved tordenvær.

Slå av apparatet med en gang ved defekt eller driftsforstyrrelser og kople apparatet fra strømmettet. Trekk ikke i strømkabelen eller i apparatet for å trekke pluggen ut av stikkkontakten. Hold eller bær apparatet aldri i nettkabelen. Hold avstand mellom kablene og varme overflater. Ikke klem inn, knekk eller vri kabel. Stikk ikke inn nåler eller skarpe gjenstander.

Forviss deg om at massasjeapparatet, bryteren, nettpluggen og nettleidingen ikke kommer i kontakt med vann, damp eller andre væsker.

Benytt apparatet derfor

- kun i tørre innvendige rom (f.eks. aldri i badekar eller sauna),
- kun med tørre hender.

Grip aldri etter et apparat som er falt ned i vannet. Trekk ut nettpluggen med en gang.

Benytt ikke apparatet dersom apparat eller tilbehør har synlige skader.

Utsett ikke apparatet for støt og la det ikke falle ned.

Reparasjon



ADVARSEL

- Reparasjoner på elektriske apparater må kun gjennomføres av fagfolk. Usakkyndige reparasjoner kan forårsake alvorlige farer for brukeren. Ta for reparasjoner kontakt med kundeservicen eller en autorisert forhandler.
- Glidelåsen til Shiatsu-massasjeapparatet må ikke åpnes. Den benyttes kun av produksjonstekniske grunner.

Fare for brann



ADVARSEL

Ved ikke formålmessig bruk eller hvis det ikke tas hensyn til bruksanvisningen er det eventuelt fare for brann!

Bruk massasjeapparatet derfor

- aldri under en tildekning, f. eks teppe, pute, ...
- aldri i nærheten av bensin eller andre lett antennelige materialer.

Håndtering



OBS

Etter hver bruk og før hver rengjøring må apparatet slås av og pluggen trekkes ut av stikkkontakten.

- Benytt apparatet bare i opprett posisjon, legg det aldri flatt på gulvet.
- Verken sitt, legg eller stå med full vekt på apparatets bevegelige deler og sett heller ikke gjenstander fra deg på apparatet.
- Beskytt apparatet mot høye temperaturer.

5. Apparatbeskrivelse

Shiatsu-sete (forside)

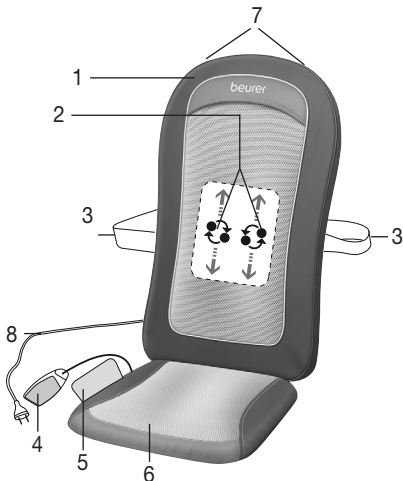

1. Beskyttelsestrekk
2. Fire massasjeheader
3. Festestropper
4. Håndbryter
5. Oppbevaringsveske
6. Avtakbare seteputer
7. Opphengsløkker til kleshengere (bak)
8. Nettkabel

Håndbryter



1. Tast 
2. Knapp **timer** (5-10-15 minutter)
3. knapp **A+B** (massasje av hele ryggområdet)
4. knapp **A** (massasje av det øvre ryggområdet)
5. knapp **B** (massasje av det nedre ryggområdet)
6. Knapp **heat** (varme)
7. Knapp **demo**



6. Før bruk

- Fest overtrekket på overflaten til setet med Shiatsu-massasje ved hjelp av borrelåsene. Massasjen uten overtrekk er likeledes mulig og kjennes som regel som „hardere“.
- Plasser setet opprett på et egnet sittemøbel med seteflate og ryggene (stol, sofa, eller lignende). Pass på at setet ligger på med hele flaten og har et tilstrekkelig høyt ryggene. Vær oppmerksom på at Shiatsu-setet har et solid ryggdeksel og setedybden derved blir mindre.
- Benytt eventuelt de fleksible festestroppene og borrelåsene for å feste Shiatsu-setet.
- Kople apparatet til strømnettet.

7. Betjening

Press ryggen til å begynne med bare forsiktig mot massasjeapparatet. Kontroller så forsiktig om massasje-posisjonen er behagelig for deg og flytt vekten da etterhvert mot massasjeapparatet.

Massasjen bør hele tiden kjennes som behagelig og avslappende. Avbryt massasjen eller endre massasjeapparatets posisjon hvis du kjenner massasjen som smertefull eller ubehagelig.

- Verken klem eller press deler av kroppen din, spesielt fingre, mellom de roterende massasjehodene og deres feste i apparatet.
- Sett deg bekvemt og oppreist på setet. Pass på at du sitter på midten og at massasjehodene kan beveges på høyre og venstre side av ryggstølen.
- Slå på massasjeapparatet med tasten . Velg med tasten **A+B/A/B** det området som du vil ha massert. LED-lampene signaliserer det innstilte massasjeområdet.
- Du kan koble inn varmfunksjonen til massasjehodene ved å trykke på knappen **heat** [6].
- Shiatsu-massasjeenheten med de roterende massasjehodene beveger seg fra utgangs-posisjonen i det nedre ryggområdet langsomt oppover og beveger seg i det innstilte massasjeområdet oppover og nedover. Anvendelsen på bare et sted er ikke mulig da rotasjonsbevegelsen og reguleringen oppover og nedover er koplet med hverandre.
- Med valget av massasjeområdet aktiveres utkoplingsautomatikken automatisk og forhåndsinnstilles på 15 minutter. Du kan stille inn utkoplingsautomatikken på 5, 10 eller 15 minutter ved å trykke på tasten **timer**. Vær oppmerksom på at timeren begynner å telle på nytt når innstillingen endres. For å unngå overoppheting av apparatet, velg ved begynnelsen av massasjen den maksimale massasjetiden og endre ikke denne under massasjen.
- Benytt massasjeapparatet i maks. 15 minutter og la det deretter avkjøles. Ved lengre massasje kan en for stor stimulering av musklene føre til forspenning istedenfor avspenning. Massasjen kan avsluttes når som helst ved å trykke knappen . Vær oppmerksom på at massasjehodene ved utkopligen først kjører tilbake til utgangsstillingen i hoftepartiet. Dette vises ved at LEDen blinker. Når denne posisjonen er nådd, koples apparatet ut.

- Kople IKKE apparatet fra strømmettet under drift. Kople det alltid først ut igjen og vent til det har nådd utgangsstillingen nede.
- Benytt massasjeapparatet i maks. 15 minutter og la det deretter avkjøles. Ved lengre massasje kan en for stor stimulering av musklene føre til forspenning istedenfor avspenning.

8. Rengjøring og vedlikehold

Rengjøring



ADVARSEL

- Kople apparatet fra nettet før hver rengjøring.
- Rengjør apparatet bare slik som det er oppgitt. Det må ikke under noen omstendigheter trenge vann inn i apparatet eller tilbehøret.
- Mindre flekker kan fjernes med en klut eller fuktig svamp og eventuelt noe flytende finvaskemiddel. Benytt ikke rengjøringsmidler som inneholder løsemidler.
- Det avtakbare trekket kan vaskes i maskinen ved 40 °C. Ta hensyn til symbolene for stell og rengjøring på den påsydde etiketten på trekket.
- Benytt apparatet først igjen etter at det er helt tørt.

Vedlikehold

Dersom du ikke bruker apparatet i lengre tid, anbefaler vi å oppbevare den i originalemballasjen i tørre omgivelser og uten belastning.

Alternativt kan du henge apparatet på en kleshenger. Trø da opphengsløkkene på baksiden av apparatet inn på kleshengeren.

9. Hva gjør man ved Problemer?

Problem	Årsak	Avhjelp
Massasjehoder roterer langsommere.	Massasjehodene belastes for sterkt.	Reduser kroppens kontaktrykk.
Massasjehoder roterer kun i øvre eller nedre område.	Massasjen ble aktivert for det begrensede område.	Trykk på knappene A+B/A/B for å endre eller utvide området.
Massasjehoder beveger seg ikke.	Apparat ikke tilkople nettet.	Sett nettpluggen i stikkontakten og slå på apparatet.
	Apparat ikke innkople.	Kople inn apparatet med  . Velg massasjeområdet.
	Overopphetingsvern utløst, apparat er skadet.	Henvend deg til din fagforhandler eller serviceadressen.

10. Tekniske data

Strømforsyning:	100-240 V~, 50/60 Hz, 18 W
Mål:	Rygg 41,5 x 4,0 x 70,5 cm Setedel 39,0 x 3,0 x 38,0 cm
Vekt:	Ca. 2,8 kg

11. Deponering



OBS

Av hensyn til miljøet skal apparatet etter endt levetid ikke kastes sammen med vanlig husholdningsavfall. Kassering skal skje via aktuelle oppsamlingspunkter. Apparatet skal avhendes i henhold til WEEE-direktivet om elektrisk og elektronisk avfall – WEEE (Waste Electrical and Electronic Equipment). Ved spørsmål må du henvende deg til ansvarlige kommunale myndigheter.



12. Garanti/service

Du finner detaljert informasjon om garantien og garantivilkårene på det medfølgende garantiarket.



Lue tämä käyttöohje huolellisesti ja noudata siinä annettuja ohjeita. Säilytä käyttöohje myöhempää tarvetta ja laitteen muita käyttäjiä varten.

VAROITUS

- Laite on tarkoitettu ainoastaan yksityiseen kotikäyttöön, ei kaupalliseen käyttöön.
- Yli 8-vuotiaat lapset sekä henkilöt, joiden fyysiset, sensoriset tai henkiset kyvyt ovat alentuneet tai joilla ei ole tarvittavaa kokemusta ja tietoa, saavat käyttää laitetta, jos heitä valvotaan tai heille opastetaan laitteen turvallinen käyttö ja he ymmärtävät käyttöön liittyvät vaarat.
- Lapset eivät saa leikkiä laitteella.
- Lapset eivät saa puhdistaa tai huoltaa laitetta ilman valvontaa.
- Jos laitteen virtajohto vaurioituu, se on hävitettävä asianmukaisesti. Mikäli virtajohtoa ei voi vaihtaa, laite on hävitettävä asianmukaisesti.
- Laitteen pinta kuumenee käytössä. Henkilöiden, jotka eivät aisti lämpöä, on käytettävä laitetta varoen.
- Älä työnnä laitteen aukkoihin tai pyöriviin osiin minkäänlaisia esineitä. Varmista, että liikkuvat osat pääsevät aina liikkumaan vapaasti.
- Laitetta ei saa missään tapauksessa avata tai korjata, koska tällöin laitteen moitteetonta toimintaa ei voida enää taata. Tämän ohjeen laiminlyönti johtaa takuun raukeamiseen.

Sisällys

1. Toimituksen laajuus	86	7. Käyttö	89
2. Merkkien selitykset	86	8. Puhdistus ja hoito	90
3. Määräysten mukainen käyttö	87	9. Miten toimia ongelmien yhteydessä	90
4. Varoitukset ja turvallisuusohjeet	87	10. Tekniset tiedot	90
5. Tekuvaus	88	11. Hävittäminen	90
6. Käyttöönotto	89	12. Takuu/huolto	90

1. Toimituksen laajuus















Tarkista, että pahvipakkaus on ulkoisesti vahingoittumaton ja että toimitus sisältää kaikki osat. Varmista ennen käyttöä, ettei laitteessa ja lisävarusteissa ole näkyviä vaurioita ja että kaikki pakkausmateriaalit on poistettu. Jos olet epävarma laitteen kunnosta, älä käytä sitä. Ota yhteyttä jälleenmyyjään tai ilmoitettuun asiakaspalveluosoitteeseen.

1 x Shiatsu-istuinalusta

1 x Tämä käyttöohje

2. Merkkien selitykset

Käyttöohjeessa ja tyyppikilvessä käytetään seuraavia symboleja:

	VAROITUS	Varoitus loukkaantumisvaarasta tai terveyttä uhkaavasta vaarasta.
	HUOMIO	Varoitus laitetta/varustetta koskevista mahdollisista vaurioista.
	Ohje	Huomautus tärkeistä tiedoista.
	Lue käyttöohje	
	Laite on suojaeristetty kaksinkertaisesti ja vastaa siten suojausluokkaa 2.	
	Käyttö on sallittu ainoastaan suljetuissa tiloissa.	
	Hävitä laite EU:n antaman sähkö- ja elektroniikkalaiteromua koskevan WEEE-direktiivin (Waste Electrical and Electronic Equipment) mukaisesti	
	Valmistaja	
	Irrota pakkauksen osat ja hävitä paikallisten määräysten mukaisesti.	
	Pakkausmateriaalin tunnistusmerkintä. A = materiaalin lyhenne, B = materiaalinumero: 1–7 = muovit, 20–22 = paperi ja pahvi	
	Tämä tuote täyttää voimassa olevien eurooppalaisten ja kansallisten määräysten vaatimukset.	
	Tuotteet ovat todistettavasti yhdenmukaisia Euraasian talousunionin teknisten standardien kanssa.	
	Ison-Britannian vaatimustenmukaisuuden arviointimerkintä	
	Irrota pakkauksen osat tuotteesta ja hävitä paikallisten määräysten mukaisesti.	

3. Määräysten mukainen käyttö

Tämä laite on tarkoitettu ainoastaan ihmisen selän hierontaan. Se ei korvaa lääkärihoitoa. Älä käytä hierontalaitetta, mikäli yksi tai useampi varoituksista pätee kohdallasi.



VAROITUS

Älä käytä hierontalaitetta

- mikäli selän alueella on sairaudesta johtuvia muutoksia tai vammoja (esim. välilevyn pullistuma tai avoin haava),
- raskauden aikana,
- nukkuessasi,
- ajoneuvossa,
- eläimille,
- aktiiviteeteissa, joissa odottamaton reaktio saattaa olla vaarallinen,
- ei sellaisten aineiden nauttimisen jälkeen, jotka rajoittavat havaintokykyä (esim. kipua lievittävät lääkkeet, alkoholi),
- yli 15 minuuttia (ylikuumentumisvaara), ja anna laitteen jäähtyä ennen seuraavaa käyttökertaa vähintään 15 minuuttia.

Mikäli olet epävarma hierontalaitteen sopivuudesta sinulle, ota yhteyttä lääkäriisi.

On valvottava, että lapset eivät leiki laitteella.

Keskustele lääkärisi kanssa ennen hierontalaitteen käyttöä, mikäli

- sinulla on vakava sairaus tai sinulle on juuri suoritettu kirurginen toimenpide yläkehon alueella,
- jos käytät sydämentahdistinta, implanttia tai muita apuvälineitä,
- Tromboosit,
- Diabetes,
- kipuja, joiden aiheuttajaa ei tiedetä.

Laitetta saa käyttää ainoastaan käyttöohjeessa nimettyihin käyttötarkoituksiin. Valmistaja ei vastaa vaurioista, jotka aiheutuvat asiattomasta tai varomattomasta käytöstä.

4. Varoitukset ja turvallisuusohjeet

Lue tämä käyttöohje huolellisesti! Seuraavien ohjeiden noudattamatta jättäminen voi aiheuttaa henkilö- tai ainevahinkoja. Säilytä tämä käyttöohje ja anna se muiden laitteen käyttäjien käyttöön. Anna tämä käyttöohje myös laitteen mahdolliselle uudelle omistajalle.



VAROITUS

Pidä pakkausmateriaali poissa lasten ulottuvilta. Se aiheuttaa tukehtumisvaaran.



VAROITUS: Sähköisku

Jokaisen sähkölaitteen tavoin myös tätä hierontalaitetta on käytettävä varoen ja harkiten sähköiskun aiheuttamien vaaratilanteiden välttämiseksi.

Älä käytä laitetta sen vuoksi

- muulla kuin laitteeseen merkityllä verkkojännitteellä,
- jos laitteessa tai varusteissa on näkyvissä olevia vaurioita,
- ukonilman aikana.

Mikäli laitteessa on vikoja tai käyttöhäiriöitä, sammuta se välittömästi ja irrota se pistorasiasta. Älä vedä sähköjohdosta tai laitteesta irrottaaksesi pistokkeen pistorasiasta. Älä koskaan kannan laitetta verkkojohdosta kiinni pitäen. Pidä johdot poissa laitteen lämpimiltä pinnoilta. Älä jätä kaapelia minkään väliin äläkä taita tai kierrä sitä. Älä työnnä siihen neuloja tai teräviä esineitä.

Varmista, että hierontalaite, kytkin, verkkopistoke ja verkkojohto eivät pääse kosketukseen veden, höyryn tai muiden nesteiden kanssa.

Älä käytä laitetta sen vuoksi

- muissa kuin kuivissa sisätiloissa (esim. ei koskaan ammeessa tai saunassa),
- märin käsin.

Älä koskaan koske laitteeseen, jos se on pudonnut veteen. Irrota verkkopistoke välittömästi.
Älä käytä laitetta, mikäli siinä tai varusteissa on näkyviä vaurioita.
Suojava laite iskuilta äläkä anna sen pudota maahan.

Korjaus



VAROITUS

- Ainoastaan sähköalan ammattilaiset saavat suorittaa korjaustoimenpiteitä sähkölaitteilla. Asiattomasti suoritettavat korjaustoimenpiteet voivat aiheuttaa käyttäjälle suuria vaaratilanteita. Käännä korjausten osalta asiakaspalvelumme tai valtuutetun jälleenmyyjän puoleen.
- Shiatsu-hierontalaitteen vetoketjua ei saa avata. Sitä käytetään ainoastaan tuotantoteknisistä syistä.

Tulipalovaara



VAROITUS

Määräysten vastainen käyttö tai ohjeiden noudattamatta jättäminen saattaa aiheuttaa palovaaran!

Älä käytä laitetta sen vuoksi

- peitettynä, esimerkiksi peiton tai tyynyn alla, ...
- polttoaineiden tai muiden helposti syttyvien aineiden lähellä.

Käsittely



HUOMIO

Laitte on sammutettava ja pistoke irrotettava pistorasiasta aina jokaisen käyttökerran jälkeen ja ennen puhdistusta.

- Käytä laitetta vain pystysuorassa asennossa, älä koskaan aseta sitä maahan vaakatasoon.
- Älä istu, makaa tai seiso laitteen liikkuvien osien päällä koko painollasi äläkä aseta mitään esineitä laitteen päälle.
- Suojava laite liian korkeilta lämpötiloilta.

5. Tekuvaus

Shiatsu-istuinalusta (etuosa)

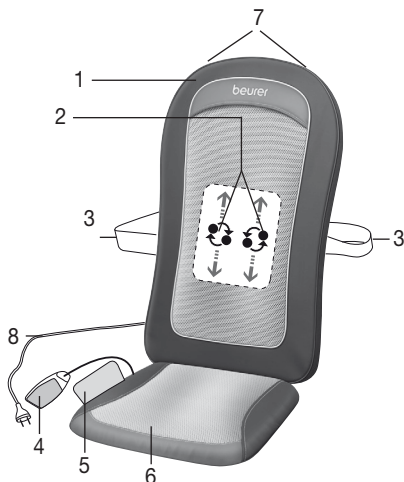

1. Suojapäällyste
2. Neljä hierontapäätä
3. Kiinnitysnauhat
4. Käsikytkin
5. Säilytyslaukku
6. Irrotettavat istuintyynyt
7. Vaateripustimeen sopivat ripustuslenkit (takana)
8. Verkkajohto

Käsikytkin



1. Painike 
2. **timer**-painike (5/10/15 minuuttia)
3. **A+B**-painike (koko selän hieronta)
4. **A**-painike (yläselän hieronta)
5. **B**-painike (alaselän hieronta)
6. **heat**-painike (lämpö)
7. **demo**-painike



6. Käyttöönotto

- Kiinnitä suojapäällyste Shiatsu-istuinalustan päälle tarrakiinnikkeillä. Hieronta voidaan suorittaa myös ilman suojapäällystettä, jolloin hieronta tuntuu yleensä "kovemmalta".
- Aseta istuinalusta pystyasentoon sopivalle istuimelle, jossa on istuinosa ja selkänöja (tuoli, sohva tai vastaava). Varmista, että istuinalusta on riittävän kokoinen ja että sen selkänöja on tarpeeksi korkea.
- Käytä Shiatsu-istuinalustan kiinnitykseen tarvittaessa joustavia kiinnitysnauhvoja tai tarrakiinnikkeitä.
- Liitä laite sähkövirtaan.

7. Käyttö

Paina selkää alussa vain varovasti hierontalaitetta vasten. Tarkista sitten varovasti, onko hieronta-asento miellyttävää. Siirrä painoa sitten vähä kerrallaan yhä enemmän hierontalaitetta kohti.

Hieronnan tulisi aina tuntua miellyttävältä ja rentoutavalta. Keskeytä hieronta tai muuta asentoasi tai hierontapainetta, jos hieronta tuntuu kivuliaalta tai epämiellyttävältä.

- Älä työnnä mitään kehonosaa, erityisesti sormia, pyörievien hierontapäiden ja niiden pidikkeiden väliin laitteessa.
- Asetu istuinalustalle mukavaan pystyasentoon. Varmista, että istut keskellä alustaa niin, että selkärankasi vasemmalla ja oikealla puolella olevat hierontapäät pystyvät liikkumaan vapaasti.
- Käynnistä hierontalaite virtapainikkeella . Valitse hierontapainikkeella **A+B/A/B** alue, jota haluat hieroa. Merkkivalot ilmaisevat valitun hieronta-alueen.
- Voit kytkeä hierontapäiden lämpötoiminnon päälle painamalla **heat**-painiketta [6].
- Pyörievillä hierontapäillä varustettu Shiatsu-hierontalaite liikkuu alkuasennosta selän alimmalta alueelta ylöspäin ja asetetulla alueella ylös- ja alaspäin. Käyttö vain yhdessä yksittäisessä kohdassa ei ole mahdollista, sillä pyörintäliike ja asetus ylös- ja alaspäin on liitetty toisiinsa.
- Automaattinen poiskytkentätoiminto aktivoituu automaattisesti hieronta-alueen valinnan yhteydessä. Oletusasetus on 15 minuuttia. Voit asettaa automaattisen poiskytkentätoiminnon 5, 10 tai 15 minuuttiin ajastinpainiketta **timer** painamalla.
Huomioi, että aika-asetuksen muuttaminen johtaa ajastimen nollaantumiseen. Valitse hieronnan alussa hieronnan enimmäiskesto laitteen ylikuumentumisen välttämiseksi äläkä muuta sitä hieronnan aikana.
- Käytä hierontalaitetta enintään 15 minuuttia ja anna sen sitten jäähtyä. Pidempiaikainen hieronta voi johtaa lihasten liialliseen stimulointiin ja siten jännitykseen rentoutumisen sijasta. Voit aina keskeyttää hieronnan painamalla -painiketta. Huomioi, että hierontapäät siirtyvät sammuttamisen yhteydessä aina ensin lähtöasentoon lanteen alueelle. Tämä käy ilmi vilkkuvasta merkkivalosta. Kun tämä asento on saavutettu, laite kytkeytyy pois päältä.
- Älä irrota laitetta käytön aikana sähköverkosta. Kytke se aina ensin pois päältä ja odota, kunnes se on saavuttanut lähtöasetuksen.
- Käytä hierontalaitetta enintään 15 minuuttia ja anna sen sitten jäähtyä. Pidempiaikainen hieronta voi johtaa lihasten liialliseen stimulointiin ja siten jännitykseen rentoutumisen sijasta.

8. Puhdistus ja hoito

Puhdistus



VAROITUS

- Irrota laite pistorasiasta aina ennen puhdistusta.
- Puhdista laite ainoastaan ohjeissa esitetyllä tavalla. Laitteeseen ja varusteisiin ei saa missään tapauksessa päästä nestettä.
- Pienet tahrat voidaan poistaa pyyhkeellä tai märällä pesusienellä, johon on mahdollisesti lisätty hieman nestemäistä hienopesuainetta. Älä käytä liuotinta sisältävää puhdistusainetta.
- Irrotettava päällyste voidaan pestä koneessa 40 °C:n lämpötilassa. Noudata päällysteeseen neulotussa etiketissä olevia hoito- ja puhdistussymboleja.
- Käytä laitetta vasta, kun se on kunnolla kuivunut.

Hoito

Kun laite on pidemmän ajan käyttämättä, suosittelemme sen säilyttämistä alkuperäispakkauksessa kuivassa ympäristössä ja vaurioitumattomana.

Vaihtoehtoisesti voit ripustaa laitteen vaateripustimeen ja säilyttää kaapissa. Tällöin ripustin on pujotettava laitteen takapuolella oleviin ripustinlenkkeihin.

9. Miten toimia ongelmien yhteydessä

Ongelma	Syy	Virheenpoisto
Hierontapäät pyörivät hitaasti.	Hierontapäitä kuormitetaan liikaa.	Vähennä päiden hierontapainetta.
Hierontapäät pyörivät ainoastaan ylemmällä tai alemmalla alella.	Hieronta on aktivoitu ainoastaan rajoitetulle alueelle.	Paina A+B/A/B -painikkeita alueen muuttamiseksi/laajentamiseksi.
Hierontapäät eivät liiku.	Laitetta ei ole liitetty sähköverkkoon.	Työnnä pistoke pistorasiaan ja kytke laite päälle.
	Laitetta ei ole kytketty päälle.	Kytke laite päälle virtapainikkeella  . Valitse hierontaalue.
	Ylikuumentumisuoja on lauennut, laite on vaurioitunut.	Ota yhteyttä jälleenmyyjään tai huolto-osoitteeseen.

10. Tekniset tiedot

Virtalähde:	100-240 V~, 50/60 Hz, 18 W
Mitat:	Selkä 41,5 x 4,0 x 70,5 cm Istuinosa 39,0 x 3,0 x 38,0 cm
Paino:	Noin 2,8 kg

11. Hävittäminen



HUOMIO

Ympäristöystävällisistä käytöstä poistettua laitetta ei saa hävittää tavallisen talousjätteen mukana. Hävitä käytöstä poistettu laite viemällä se asianmukaiseen keräys- ja kierrätyspisteeseen. Laite tulee hävittää EU:n antaman sähkö- ja elektroniikkaromua koskevan WEEE-direktiivin (Waste Electrical and Electronic Equipment) mukaisesti. Saat lisätietoja paikallisilta jätehuoltoviranomaisilta.



12. Takuu/huolto

Tarkempia tietoja takuusta ja takuehdoista löytyy mukana toimitetusta takuulomakkeesta.

