



# MONTAGEANLEITUNG

Für Niederländisch siehe Seite 2, für Polnisch siehe Seite 3.

## QUICK ADJUST® BASKETBALLSYSTEM

MODELL 90001

### VOR BEGINN DER MONTAGE:

- Beschließen Sie, mit welchem Material Sie den Standfuß befüllen werden (Empfehlung: Sand)
- Empfehlung: 2 oder mehr Personen für den Aufbau.



Diese Anleitung aufheben für den Fall, dass Sie sich wegen Ersatzteile an den Hersteller wenden müssen.

### ERFORDERLICHE WERKZEUGE

1/2" (12.7 mm), 7/16" (11.1 mm),  
3/4" (19.1 mm), 9/16" (14.3 mm)

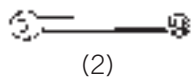

(2)

3/16" (5 mm)



(2, im Lieferumfang)



(1)



(1)



(1)

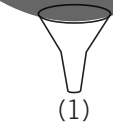

(1)



(1)

330 lb (150 kg)



(1)



(1)

### INHALTSVERZEICHNIS

Symbol-Legende.....	4
Warnhinweise und Notizen.....	5
Montage des Ständers.....	6
Montage des Ständers am Standfuß.....	10
Montage des Korbbretts an der Korbring-Baugruppe.....	15
Bauteilebezei.....	i - iv
Montage des Korbbretts am Ständer.....	21
Endmontage.....	28
Wartungsanleitun.....	33
Warnaufkleber.....	35
Registrierun.....	36
Garantie.....	37

### NOCH FRAGEN?

Telefon: 1-800-225-3865

7:00 bis 17:00 Uhr (Montag- Freitag), Zeitzone MST  
und 9:00 bis 13:00 Uhr Samstag, Zeitzone MST

### WENDEN SIE SICH AN DEN LIFETIME-KUNDENDIENST:

Live-Chat:  
[www.lifetime.com](http://www.lifetime.com)

Kundendienst europäisches Festland und  
Vereinigtes Königreich,  
E-mail: [cs@lifetimeproducts.eu](mailto:cs@lifetimeproducts.eu)

Modellnummer: 90001  
Produkt-ID:



# MONTAGE-INSTRUCTIES

Voor Duist, zie pagina 1. Voor Pools, zie pagina 3.

## QUICK ADJUST® BASKETBALSISTEEM

MODEL 90001

### VÓÓR DE MONTAGE:

- Beslis hoe u uw basis wilt vullen. (zand wordt aanbevolen)
- 2+ mensen aanbevolen voor de installatie.



Bewaar deze instructie voor het geval dat u contact moet opnemen met de fabrikant voor vervangende onderdelen.

### BENODIGDE GEREEDSCHAPPEN

1/2" (12.7 mm), 7/16" (11.1 mm),  
3/4" (19.1 mm), 9/16" (14.3 mm)

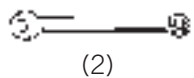

3/16" (5 mm)

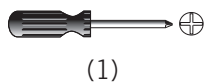
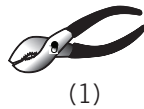

330 lb (150 kg)

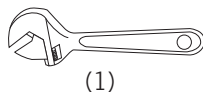
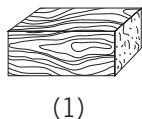

### INHOUDSOPGAVE

Icoonlegenda.....	4
Waarschuwingen en mededelingen.....	5
Montage paal.....	6
Paal aan constructie.....	10
Achterpaneel aan ringconstructie.....	15
Onderdelenidentificatie.....	i-iv
Montage achterpaneel aan paal.....	21
Eindmontage.....	28
Onderhoudsinstructies.....	33
Waarschuwingsticker.....	35
Registratie.....	36
Garantie.....	38

### VRAGEN?

### CONTACT OPNEMEN MET DE KLANTENSERVICE VAN LIFETIME:

**Bellen:** 1-800-225-3865  
7.00 tot 5.00 uur (maandag-vrijdag) MST  
en 9.00 tot 1.00 uur zaterdag MST

**Live Chat:**  
[www.lifetime.com](http://www.lifetime.com)

Voor de klantenservice op het  
vasteland van Europa en het Verenigd  
Koninkrijk, E-mail:  
[cs@lifetimeproducts.eu](mailto:cs@lifetimeproducts.eu)

Modelnummer: 90001  
Product-id:



# INSTRUKCJE MONTAŻU

Wersja niemiecka znajduje się na stronie 1. Wersja holenderska znajduje się na stronie 2.

## SYSTEM DO KOSZYKÓWKI QUICK ADJUST®

MODELU 90001

### PRZED MONTAŻEM:

- Zdecyduj, czym wypełnić podstawę. (zaleca się piasek)
- Do montażu potrzeba przynajmniej 2 osób.



Zachowaj tę instrukcję na wypadek, gdyby wymagany był kontakt z producentem w celu uzyskania części zamiennych

### WYMAGANE NARZĘDZIA

1/2" (12.7 mm), 7/16" (11.1 mm),  
3/4" (19.1 mm), 9/16" (14.3 mm)

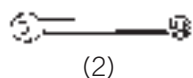

(2)

3/16" (5 mm)

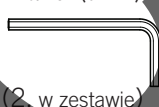

(2, w zestawie)



(1)



(1)



(1)



(1)



(1)

330 lb (150 kg)



(1)



(1)

### SPIS TREŚCI

Legenda.....	4
Ostrzeżenia i uwagi.....	5
Montaż słupa.....	6
Montaż słupa do podstawy.....	10
Montaż tablicy do obręczy.....	15
Identyfikator części.....	i - iv
Montaż tablicy do słupa.....	21
Montaż końcowy.....	28
Instrukcje dot. konserwacji.....	33
Naklejka ostrzegająca.....	35
Rejestracja.....	36
Gwarancja.....	39

### PYTANIA?

### DANE KONTAKTOWE Z OBSŁUGĄ KLIENTA LIFETIME:

Telefon: 1-800-225-3865  
7:00–17:00 (poniedziałek–piątek), MST  
oraz 9:00 – 13:00 w soboty, MST

Czat na żywo:  
www.lifetime.com

Dane kontaktowe obsługi klienta  
dla Europy kontynentalnej oraz  
Wielkiej Brytanii, E-mail:  
cs@lifetimeproducts.eu

Numer modelu: 90001  
Identyfikator produktu:



## SYMBOL-LEGENDE / ICOONLEGENDA / LEGENDA



- Besagt, dass beim Lesen besondere Aufmerksamkeit erforderlich ist.
- Geeft aan dat hier speciale aandacht besteed moet worden bij het lezen.
- Informuje o tym, że podczas czytania wymagana będzie dodatkowa uwaga.



- Kennzeichnet die Bauteile, die in einem Abschnitt verwendet werden.
- Geeft de onderdelen die worden gebruikt voor een sectie.
- Informuje o tym, jakie części będą potrzebne w danym rozdziale.



- Besagt, dass in einem bestimmten Abschnitt keine Bauteile erforderlich sind.
- Geeft aan dat geen onderdelen nodig zijn voor een specifieke sectie.
- Informuje o tym, że w danym rozdziale nie będą wymagane żadne części.



- Kennzeichnet die Hardware, die in einem Abschnitt verwendet wird.
- Geeft de bevestigingsmaterialen aan die worden gebruikt voor een sectie.
- Informuje o tym, jaki sprzęt będzie potrzebny w danym rozdziale.



- Besagt, dass für einen bestimmten Seite keine Hardware erforderlich ist.
- Geeft aan dat geen bevestigingsmaterialen nodig zijn voor een specifieke sectie.
- Informuje o tym, że w danej stronie nie będzie wymagany żaden sprzęt.



- Kennzeichnet die Werkzeuge, die in einem Abschnitt verwendet werden.
- Geeft het gereedschap aan dat wordt gebruikt voor een sectie.
- Informuje o tym, jakie narzędzia będą potrzebne w danym rozdziale.



- Kennzeichnet, ob für einen bestimmten Schritt eine Bohrmaschine verwendet/nicht verwendet wird.
- Geeft aan dat u geen elektrische boor mag gebruiken voor een bepaalde stap.
- Informuje o tym, czy w danym kroku będzie wymagana wiertarka.

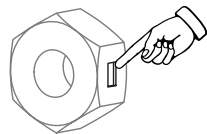

- Kennzeichnet die Verwendung einer Zentralbefestigungsmutter. Eine Mutter mit dieser Kennzeichnung erfordert zum Festziehen einigen Aufwand. Diese Hardware wurde mit dieser Funktion konstruiert, um eine spätere Lockerung zu verhindern.
- Geeft het gebruik van een Centerlock-moer aan. Een moer met deze markering vergt wat inspanning om vast te draaien. Dit bevestigingsmateriaal is ontworpen met deze functie om te voorkomen dat het op een later tijdstip losraakt.
- Informuje o potrzebie użycia nakrętki blokującej. Tak oznaczona nakrętka będzie wymagała więcej wysiłku podczas dokręcania. Ten sprzęt wykonano w taki sposób, żeby uchronić go przed późniejszym poluzowaniem.



## WARNHINWEISE UND NOTIZEN / WAARSCHUWINGEN EN MEDEDELINGEN / OSTRZEŻENIA I UWAGI



### SICHERHEITSHINWEISE



**DIE NICHTBEACHTUNG DIESER WARNHINWEISE KANN ERNSTE VERLETZUNGEN ODER SACHSCHÄDEN VERURSACHEN UND DIE GEWÄHRLEISTUNG ERLISCHT.**

*Der Besitzer muss gewährleisten, dass alle Beteiligten Bescheid wissen und die Regeln für den sicheren Betrieb des Basketballsystems befolgen.*

Versuchen Sie aus Sicherheitsgründen nicht, dieses Produkt zu montieren, bevor Sie die folgende Anleitung nicht sorgfältig gelesen haben. Die gesamte Verpackung und das Verpackungsmaterial auf vorhandene Bauteile und/oder weitere Anleitungen überprüfen. Lesen Sie vor dem Beginn der Montage die Anleitung durch und identifizieren Sie die Bauteile mit dem Hardware-Identifikator und der Teileliste in diesem Dokument. Ordnungsgemäße und vollständige Montage sind wesentliche Faktoren für den ordnungsgemäßen Betrieb und dienen zur Reduzierung des Unfallrisikos oder Verletzungsrisikos. Es besteht eine hohe Verletzungsgefahr, wenn dieses Produkt nicht ordnungsgemäß installiert, gewartet und betrieben wird.

- Besondere Vorsicht walten lassen, wenn für die Montage eine Leiter verwendet wird.
- Empfehlung: Für diesen Vorgang werden zwei geeignete Erwachsene benötigt.
- Den Standfuß täglich auf Leckverlust überprüfen. Lecks verursachen das Umkippen des Basketballsystems.
- Die Rohrstücke des Ständers ordnungsgemäß montieren. Falls nicht, könnte dies ein Auseinandergehen der Rohrstücke des Ständers während des Spiels oder beim Transport bewirken.
- Die Mindesthöhe im Betrieb beträgt 1,98 m (6 ft 6 in) zur Unterseite des Korbbretts.

**Die meisten Verletzungen werden durch unsachgemäßen Gebrauch und/oder durch Nichtbeachtung der folgenden Anleitung verursacht. Benutzen Sie dieses Produkt mit Vorsicht.**



### VEILIGHEIDSINSTRUCTIES



**HET NIET NALEVEN VAN DEZE WAARSCHUWINGEN KAN TOT ERNSTIG LETSEL OF SCHADE VAN EIGENDOMMEN LEIDEN EN MAKEN DE GARANTIE ONGELDIG.**

*Eigenaar moet ervoor zorgen dat alle spelers deze regels kennen en volgen voor een veilige werking van het systeem.*

Om veiligheid te garanderen mag dit product niet gemonteerd worden zonder de instructies zorgvuldig te volgen. Controleer de hele doos en binnenin al het verpakkingsmateriaal voor onderdelen en/of extra instructiemateriaal. Lees voordat u begint met de montage de instructies en identificeer onderdelen met behulp van de bevestigingsmaterialen identificator en de onderdelenlijst in dit document. Juiste en volledige montage, gebruik en toezicht zijn essentieel voor een goede werking en om het risico van ongevallen of letsel te verminderen. Er bestaat een grote kans op ernstig letsel als dit product niet correct geïnstalleerd, onderhouden en gebruikt wordt.

- Wees zeer voorzichtig als u een ladder gebruikt tijdens het monteren.
- Il est recommandé que cet assemblage soit exécuté par deux personnes adultes.
- Controleer de basis dagelijks op lekkage. Lekkages zullen het systeem doen omvallen.
- Monteer de paalsecties op de correcte manier. Als u dit niet doet, kunnen de paalsecties loskomen van elkaar tijdens het spelen of transport.
- De minimale hoogte voor gebruik is 6 ft 6 inch (1,98m) aan de onderkant van het achterpaneel.

**De meeste letsels worden veroorzaakt door misbruik en/of het niet volgen van instructies. Wees voorzichtig bij gebruik van dit product.**



### INSTRUKCJA BEZPIECZEŃSTWA



**NIEPRZESTRZEGANIE TYCH OSTRZEŻEŃ MOŻE SKUTKOWAĆ POWAŻNYMI OBRAŻENIAMI LUB USZKODZENIEM SPRZĘTU I NARUSZY GWARANCJĘ.**

*Obowiązkiem właściciela jest zapewnienie, aby gracze znali i przestrzegali tych zasad bezpiecznego operowania systemem.*

Aby zagwarantować bezpieczeństwo, nie próbuj montować produktu nie przestrzegając uważnie instrukcji. Przeszukaj całe pudełko i wszystkie paczki, aby niczego nie ominąć. Przed rozpoczęciem montażu przeczytaj instrukcję i zidentyfikuj części za pomocą identyfikatora sprzętu i listy części w tym dokumencie. Prawidłowy i kompletny montaż oraz nadzór są niezbędne w celu prawidłowego działania, ponadto zmniejszają ryzyko wypadku lub obrażeń. W przypadku nieprawidłowego montażu, konserwacji lub obsługi produktu istnieje wysokie zagrożenie poważnych obrażeń.

- W przypadku używania drabiny podczas montażu, należy zachować daleko idącą ostrożność.
- Do montażu potrzeba dwóch dorosłych.
- Sprawdzaj codziennie podstawę pod kątem wycieków. Przecieki doprowadzą do upadku.
- Zamontuj prawidłowo poszczególne części słupa. Nieprzestrzeganie tego może doprowadzić do odłączenia się części słupa od siebie podczas gry lub transportu.
- Minimalna wysokość działania to 6 stóp 6 cali (1,98 m) do spodu tablicy.

**Najwięcej obrażeń powstaje w wyniku nieprawidłowego użytkowania i/lub nieprzestrzegania instrukcji. Zachować ostrożność korzystając z produktu.**

# 1

## MONTAGE DES STÄNDERS / MONTAGE PAAL / MONTAŻ SŁUPA



### ERFORDERLICHE HARDWARE / BENODIGDE BEVESTIGINGSMATERIALEN / WYMAGANY SPRZĘT

Hardwarebeutel / Zak met bevestigingsmaterialen / Torba na sprzęt

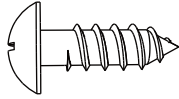

ADS (x2)

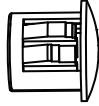

AOF (x2)

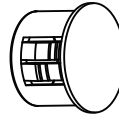

ANS (x2)

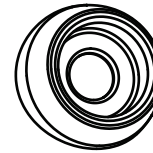

CIH (x2)



### ERFORDERLICHE BAUTEILE / BENODIGDE ONDERDELEN / WYMAGANE CZĘŚCI

Bauteile aus Metall / Metalen onderdelen / Części metalowe

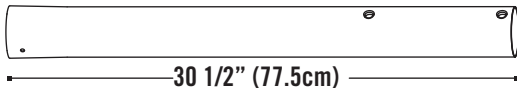

ALH (x1)

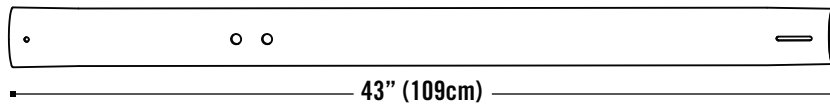

ALF (x1)

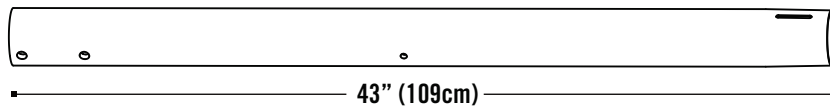

ALE (x1)



### ERFORDERLICHE WERKZEUGE / BENODIGDE GEREEDSCHAPPEN / WYMAGANE NARZĘDZIA



(1)



(1)

## ► ABSCHNITT 1 (FORTSETZUNG) / SECTIE 1 (VERVOLG) / ROZDZIAŁ 1 (CIĄG DALSZY)

ERFORDERLICHE WERKZEUGE UND HARDWARE / BENODIGDE GEREEDSCHAP EN HARDWARE / WYMAGANE NARZĘDZIA I SPRZĘT

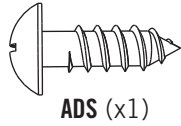

### 1.1

- Das Loch in der Unterseite des oberen Ständerrohrs (**ALH**) mit dem Schlitz an der Oberseite des mittleren Ständerrohrs (**ALF**) zur Deckung bringen.
- Lijn het gat in de onderkant van de Bovenste paal (**ALH**) uit met de gleuf in de bovenkant van de Middelste paal (**ALF**).
- Wyrównaj otwór w spodzie górnego słupa (**ALH**) z otworem górnym słupa środkowego (**ALF**).

### 1.2

- Das obere Ständerrohr mit der dargestellten Hardware am mittleren Ständerrohr befestigen.
- Bevestig de Bovenste paal aan de Middelste paal met de weergegeven bevestigingsmaterialen.
- Zamocuj słup górny do słupa środkowego pokazanym sprzętem.



- *Das mittlere Ständerrohr ist das Ständerrohr mit dem Warnaufkleber.*
- *De Middelste paal is de Paal met de Waarschuwingsticker.*
- *Słup środkowy to słup z naklejką ostrzegającą.*

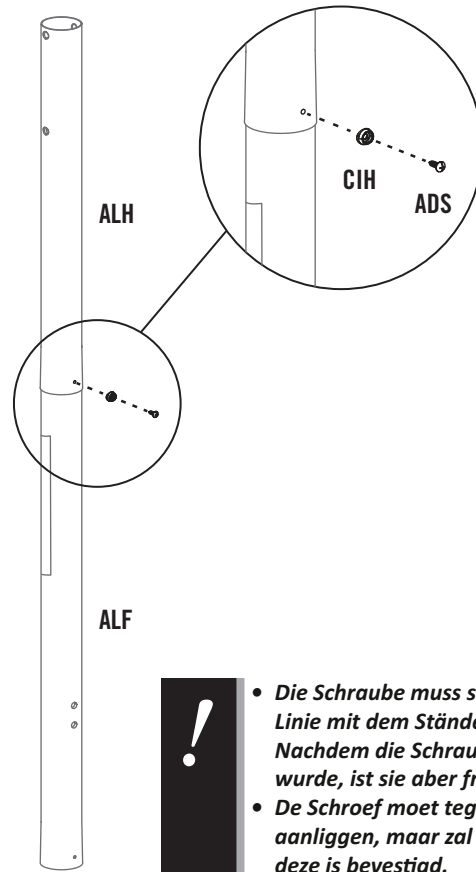
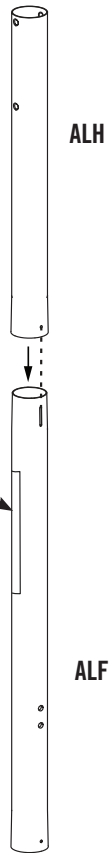

- *Die Schraube muss sich in einer Linie mit dem Ständerrohr befinden. Nachdem die Schraube eingeführt wurde, ist sie aber frei drehend.*
- *De Schroef moet tegen de paal aanliggen, maar zal vrij draaien zodra deze is bevestigd.*
- *Śrubę należy włożyć do słupa tak, aby po włożeniu można ją było spokojnie obracać.*



## ► ABSCHNITT 1 (FORTSETZUNG) / SECTIE 1 (VERVOLG) / ROZDZIAŁ 1 (CIĄG DALSZY)

ERFORDERLICHE WERKZEUGE UND HARDWARE / BENODIGDE GEREEDSCHAP EN HARDWARE / WYMAGANE NARZĘDZIA I SPRZĘT

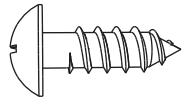

ADS (x1)

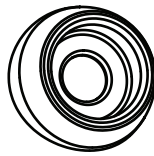

CIH (x1)

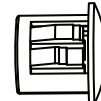

AOF (x2)

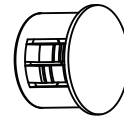

ANS (x2)

### 1.3

- Das mittlere Ständerrohr am unteren **Ständerrohr (ALE)** auf dieselbe Art wie in den Schritten 1.2–1.3 beschrieben befestigen.
- Bevestig de Middelste paal aan de **Onderste paal (ALE)** met dezelfde methode als stappen 1.2–1.3.
- Zamocuj stęp środkowy do **słupa dolnego (ALE)** w ten sam sposób, co w krokach 1.2–1.3.

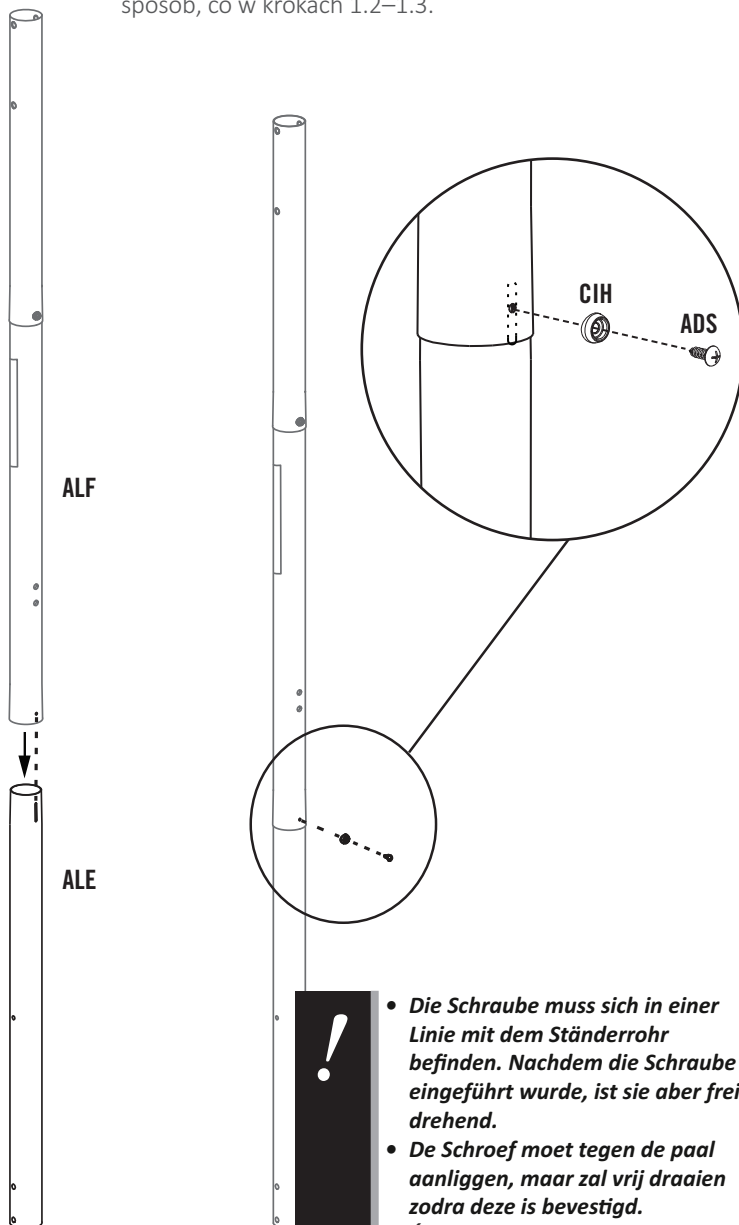

- *Die Schraube muss sich in einer Linie mit dem Ständerrohr befinden. Nachdem die Schraube eingeführt wurde, ist sie aber frei drehend.*
- *De Schroef moet tegen de paal aanliggen, maar zal vrij draaien zodra deze is bevestigd.*
- *Śrubę należy włożyć do słupa tak, aby po włożeniu można ją było spokojnie obracać.*

### 1.4

- Die **Stopfen (AOF & ANS)** in die Löcher im mittleren Ständerrohr einführen.
- Steek de **pluggen (AOF & ANS)** in de gaten in de Middelste paal.
- Wsuń **Zatyczki (AOF i ANS)** do otworów słupa środkowego.

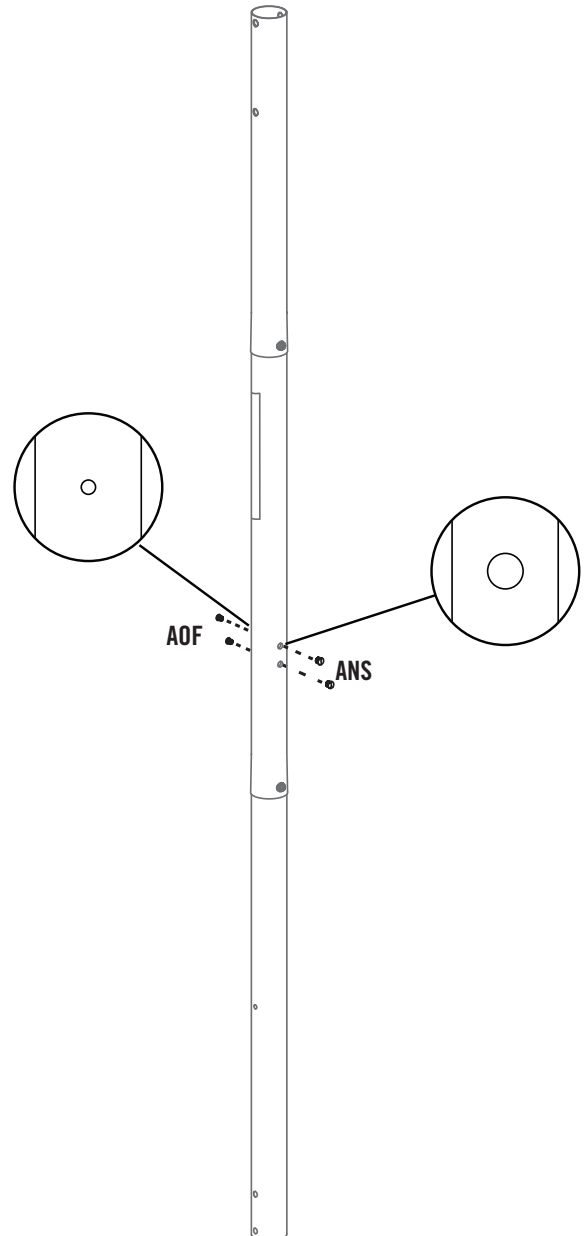



## ► ABSCHNITT 1 (FORTSETZUNG) / SECTIE 1 (VERVOLG) / ROZDZIAŁ 1 (CIĄG DALSZY)

ERFORDERLICHE WERKZEUGE UND HARDWARE / BENODIGDE GEREEDSCHAP EN HARDWARE / WYMAGANE NARZĘDZIA I SPRZĘT



# 1.5

- Das Ende des Ständers fünf bis sechs Mal auf ein Stück Altholz oder Karton schlagen. Wenn das mittlere Ständerrohr den Schlitz am unteren Ständerrohr nicht vollständig bedeckt, **DARF DIE MONTAGE NICHT ABGESCHLOSSEN WERDEN.** Wenden Sie sich an den Kundendienst.
- Sla het einde van de Paalconstructie vijf tot zes keer op een stuk sloophout of karton. Als de Middelste paal de gleuf op de Onderste paal niet volledig afdekt **MAG U NIET DOORGAAN MET DE MONTAGE.** Bel klantenservice.
- Uderz pięć do sześciu razy kraniec zespołu słupa na kawałku drewna lub tekturze. Jeżeli słup środkowy nie obejmuje całkowicie gniazda w słupie dolnym po zagnieżdżeniu, **PRZERWAĆ MONTAŻ.** Zadzwoń do działu obsługi klienta.



- *Diesen Schritt für das andere Ende des Ständers wiederholen.*
- *Herhaal deze stap voor het tegenovergestelde uiteinde van de Paalconstructie.*
- *Powtórz ten krok dla przeciwnego krańca zestawu słupa.*



- *Schlagen Sie nicht Ihre Füße an die Rohrstücke des Ständers, da dies ernsthafte Verletzungen zur Folge haben kann.*
- *Schop niet met je voeten tegen de paalsecties, aangezien dit tot ernstig letsel kan leiden.*
- *Nie kop w części słupa, ponieważ może to spowodować poważne obrażenia.*



### WARNHINWEIS / WAARSCHUWING / OSTRZEŻENIE

Die Ständerrohre müssen zusammengesteckt sein! Die Ständerrohre müssen fünf bis sechs Mal auf eine harte Oberfläche geschlagen werden! Ein fehlerhafter Sitz der Ständerrohre kann dazu führen, dass die Ständerrohre bei Benutzung auseinandergehen.

De Palen moet goed in elkaar geschoven zijn! De palen moeten vijf tot zes keer op een hard oppervlak worden geslagen. Als de palen niet goed in elkaar zitten, kunnen de palen tijdens het gebruik losraken.

Słupy należy połączyć ze sobą! Słupy należy uderzać o twardą powierzchnię pięć do sześciu razy! Nieprawidłowe zamocowanie słupów może doprowadzić do ich rozpadu podczas użytkowania.

# 2

## MONTAGE DES STÄNDERS AM STANDFUß / PAAL AAN CONSTRUCTIE / MONTAŻ SŁUPA DO PODSTAWY



### ERFORDERLICHE HARDWARE / BENODIGDE BEVESTIGINGSMATERIALEN / WYMAGANY SPRZĘT

Hardwarebeutel / Zak met bevestigingsmaterialen / Torba na sprzęt

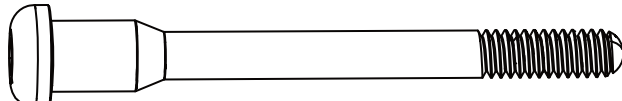

DSA (x1)

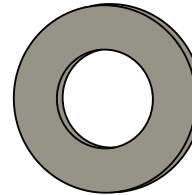

ABN (x2)

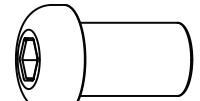

BTS (x1)

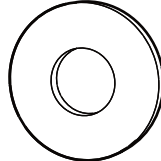

ABD (x4)

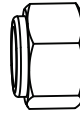

AAO (x2)

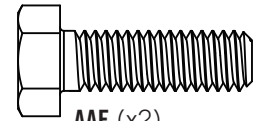

AAE (x2)

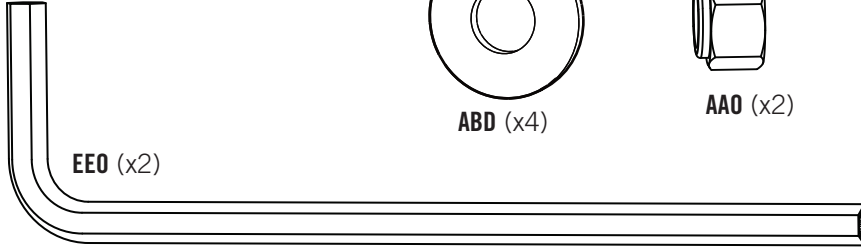

EEO (x2)



### ERFORDERLICHE BAUTEILE / BENODIGDE ONDERDELEN / WYMAGANE CZĘŚCI

#### Bauteile aus Metall / Metalen onderdelen / Części metalowe

Die Bauteile werden mit 10 % der Originalgröße dargestellt / Onderdelen weergegeven op 10% van de werkelijke grootte / Części przedstawiono w 10% rozmiaru faktycznego

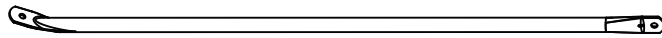

ALI (x2)

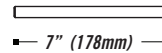

7" (178mm)

AJE (x1)

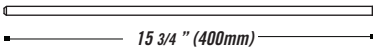

15 3/4" (400mm)

AJC (x1)

\*Die Achse (AJE) befindet sich möglicherweise in der Feder (AJY) im Bauteilebeutel.

\*De As (AJE) bevindt zich in de onderdelenzak, mogelijk in de Veer (AJY).

\*Oś (AJE) znajduje się w torbie z częściami, prawdopodobnie w sprężynie (AJY).

#### Bauteile aus Kunststoff / Plastic onderdelen / Części plastikowe

Die Bauteile werden mit 5 % der Originalgröße dargestellt / Onderdelen weergegeven op 5% van de werkelijke grootte / Części przedstawiono w 5% rozmiaru faktycznego

Die Bauteile werden mit 25 % der Originalgröße dargestellt / Onderdelen weergegeven op 25% van de werkelijke grootte / Części przedstawiono w 25% rozmiaru faktycznego

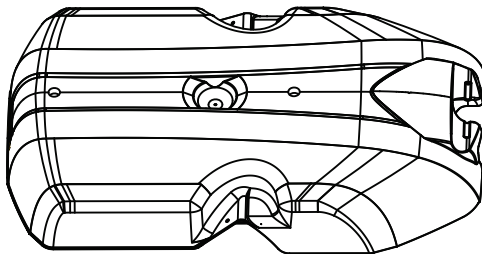

AJM (x1)

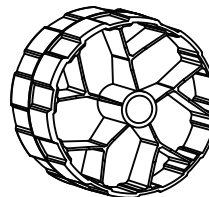

AMU (x2)



### ERFORDERLICHE WERKZEUGE / BENODIGDE GEREEDSCHAPPEN / WYMAGANE NARZĘDZIA



1/2" (13 mm) (x2)

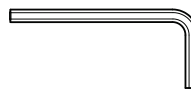

3/16" (5 mm) (x2)

## ► ABSCHNITT 2 (FORTSETZUNG) / SECTIE 2 (VERVOLG) / ROZDZIAŁ 2 (CIĄG DALSZY)

ERFORDERLICHE WERKZEUGE UND HARDWARE / BENODIGDE GEREEDSCHAP EN HARDWARE / WYMAGANE NARZĘDZIA I SPRZĘT



1/2" (13 mm) (x2)

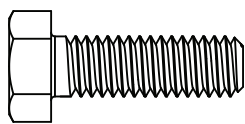

AAE (x2)

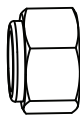

AAO (x2)

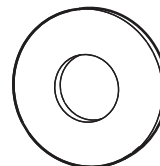

ABD (x4)

### 2.1

- Das abgeflachte **Ende der Kopfstrebe (ALI)** am **Standfuß (AJM)** mit der dargestellten Hardware anbringen. **Die Hardware momentan nur mit der Hand befestigen.**
- Bevestig het afgeplatte uiteinde van de **Paalbeugel (ALI)** op de **Basis (AJM)** met de weergegeven bevestigingsmaterialen. **Draai voor nu alleen aan met de hand.**
- Przewstawionym sprzętem zamocuj spłaszczony koniec **klamry słupa (ALI)** do **podstawy (AJM)**. **Na razie dokręć palcami sprzęt.**

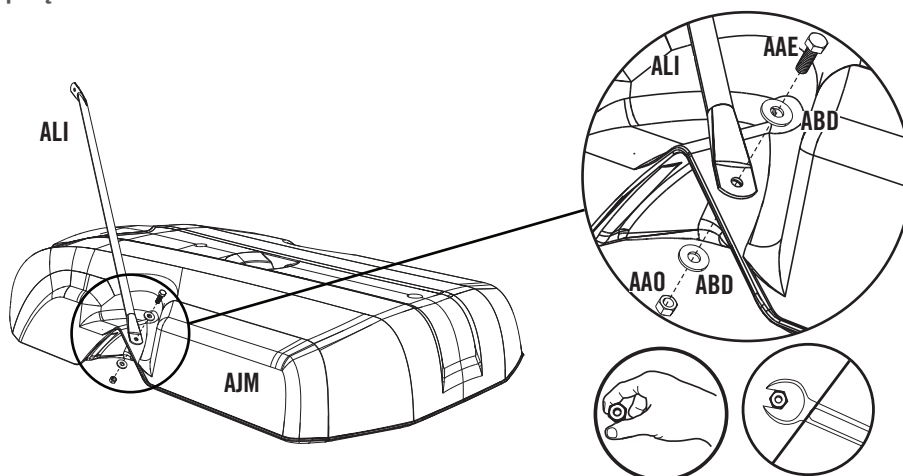

### 2.2

- Diesen Schritt wiederholen, um die andere Kopfstrebe an der anderen Seite des Standfußes einzubauen.
- Herhaal deze stap om de andere Paalbeugel aan de andere kant van de Basis te installeren.
- Powtórz ten krok, aby zamontować kolejną klamrę słupa po drugiej stronie podstawy.

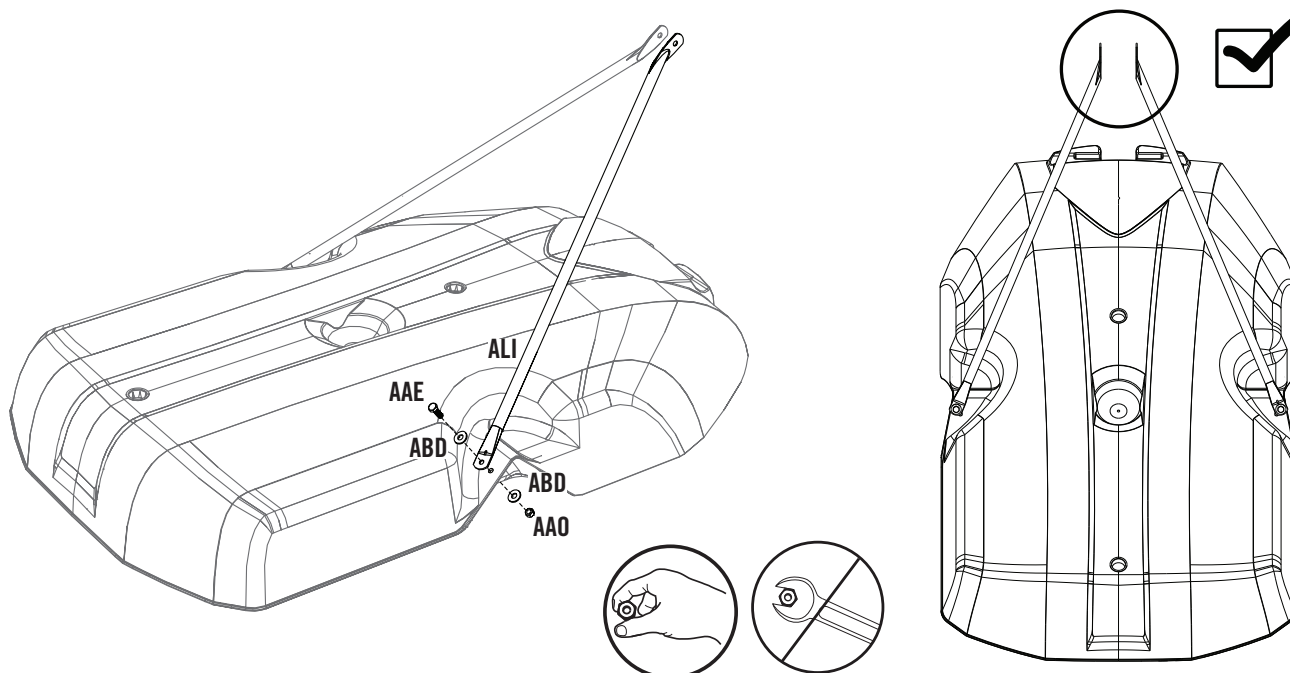

## ► ABSCHNITT 2 (FORTSETZUNG) / SECTIE 2 (VERVOLG) / ROZDZIAŁ 2 (CIĄG DALSZY)

ERFORDERLICHE WERKZEUGE UND HARDWARE / BENODIGDE GEREEDSCHAP EN HARDWARE / WYMAGANE NARZĘDZIA I SPRZĘT

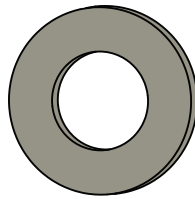

ABN (x2)

### 2.3

- Die große **Achse (AJC)** wie dargestellt durch die **Räder (AMU)** und die Löcher am Ende des unteren **Ständerrohrs (ALE)** schieben. Die kleine **Achse (AJE)** durch den zweiten Satz Löcher am Ende des unteren Ständerrohrs schieben. Danach die **Distanzscheiben (ABN)** auf jedes Ende der großen Achse schieben und auf die Räder ausrichten.
- Schuif de **Grote as (AJC)** door de **Wielen (AMU)** en de gaten aan het einde van de **Onderste paal (ALE)** zoals aangegeven. Schuif de **Kleine as (AJE)** door de tweede set gaten bij het einde van de Onderste paal. Schuif vervolgens de **Tussenringen (ABN)** op elk uiteinde van de Grote as en plaats ze tegen de Wielen.
- Wsuń oś **dużą (AJC)** przez **koła (AMU)** i otwory na końcu słupa **spodu (ALE)**, zgodnie z rysunkiem. Wsuń oś **małą (AJE)** przez drugi zestaw otworów w pobliżu krańca słupa dolnego. Następnie nasuń **rozpórki (ABN)** na każdy kraniec osi dużej i ustaw je naprzeciw kół.



\* Die Achse (AJE) befindet sich möglicherweise in der Feder (AJY) im Bauteilbeutel.

\* De As (AJE) bevindt zich in de onderdelenzak, mogelijk in de Veer (AJY).

\* Oś (AJE) znajduje się w torbie z częściami, prawdopodobnie w sprężynie (AJY).

### 2.4

- Den Ständer so auf den Boden stellen, dass die Rohr-Winkelstütze auf dem mittleren Ständerrohr nach oben zeigt. Die große **Achse (AJC)** wie dargestellt unter den Bodenschlitzen des **Standfußes (AJM)** positionieren und auf den Standfuß treten, damit die Achse in die Schlitzte einrastet.
- Plaats de Paalconstructie op de grond met de Paalbeugel met de Middelste paal naar boven gericht. Plaats de **Grote as (AJC)** onder de onderste gleuven van de **Basis (AJM)** zoals aangegeven en stap op de Basis zodat de as in de gleuven klikt.
- Umieść zestaw słupa na ziemi ze wspornikiem słupa na słupie środkowym skierowanym w górę. Ustaw oś **dużą (AJC)** pod dolnymi szczelinami **podstawy (AJM)** jak pokazano i stań na podstawie, aby oś zatrzasnęła się w gniazdach.

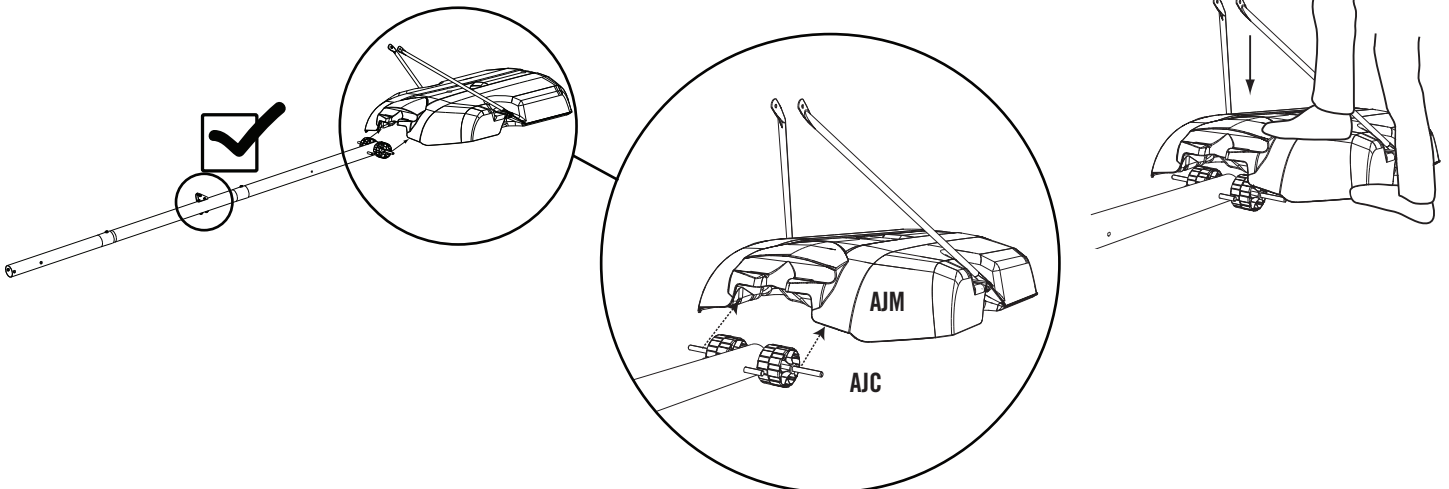

## ► ABSCHNITT 2 (FORTSETZUNG) / SECTIE 2 (VERVOLG) / ROZDZIAŁ 2 (CIĄG DALSZY)

ERFORDERLICHE WERKZEUGE UND HARDWARE / BENODIGDE GEREEDSCHAP EN HARDWARE / WYMAGANE NARZĘDZIA I SPRZĘT

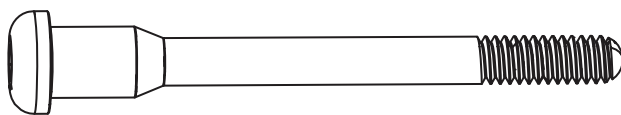
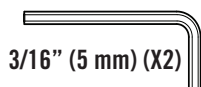

DSA (x1)

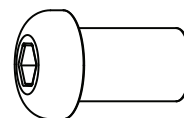

BTS (x1)

### 2.5

- Den Ständer so nach oben drehen, dass die kleine **Achse (AJE)** wie dargestellt in die oberen Schlitzte des Standfußes einrastet.
- Draai de paalconstructie omhoog zodat de **Kleine as (AJE)** in de bovenste gleuven van de Basis klikt zoals afgebeeld.
- Obróć zestaw słupa do góry tak, **aby mała oś(AJE)** zatrzasnęła się w górnych szczelinach podstawy, jak pokazano na rysunku.

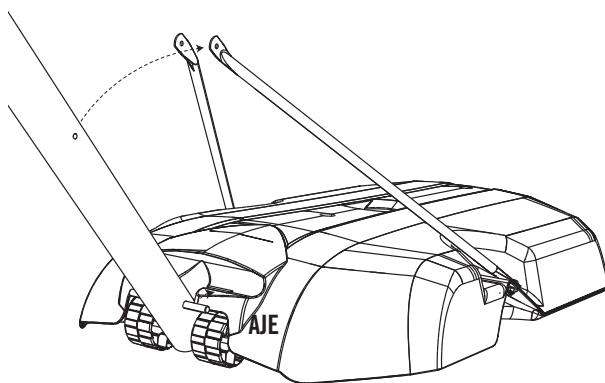

### 2.6

- Das abgeflachte Ende der **Kopfstrebe (ALI)** am **Standfuß (AJM)** mit der dargestellten Hardware anbringen.
- Bevestig het afgeplatte uiteinde van de **Paalbeugel (ALI)** op de **Basis (AJM)** met de weergegeven bevestigingsmaterialen.
- Przeważonym sprzętem zamocuj spłaszczony koniec klamry **słupa (ALI)** do **podstawy (AJM)**.

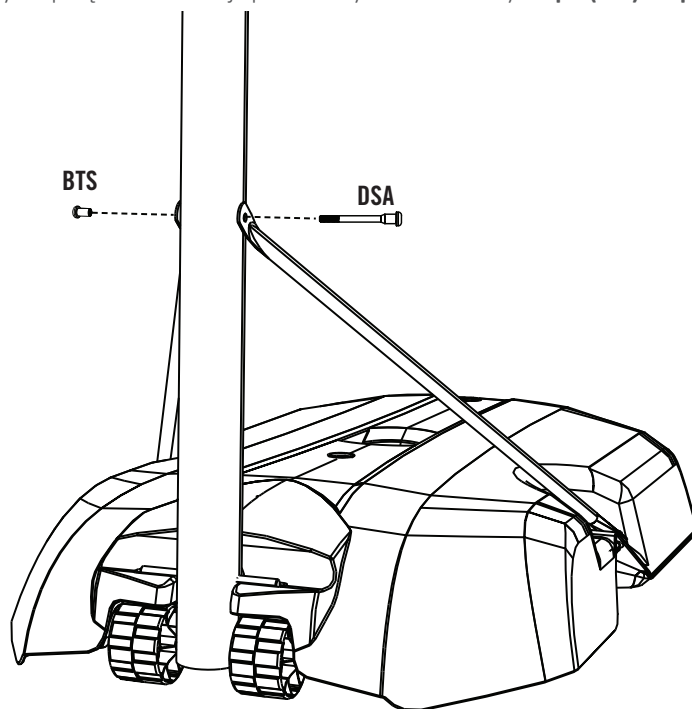

## ► ABSCHNITT 2 (FORTSETZUNG) / SECTIE 2 (VERVOLG) / ROZDZIAŁ 2 (CIĄG DALSZY)

ERFORDERLICHE WERKZEUGE UND HARDWARE / BENODIGDE GEREEDSCHAP EN HARDWARE / WYMAGANE NARZĘDZIA I SPRZĘT



1/2" (13 mm) (x2)



### 2.7

- Die dargestellte Hardware festziehen. Die montierte Baugruppe so weit nach vorne kippen, dass das Ständerrohr auf dem Boden liegt. Stellen Sie die montierte Baugruppe nicht auf, bis der Standfuß mit Sand oder mit Wasser befüllt ist, was zu einem späteren Zeitpunkt der Montage erfolgt.
- Draai de weergegeven bevestigingsmaterialen vast. Laat het systeem omvallen zodat de Paal op de grond rust. Ga niet op het systeem staan totdat het later wordt gevuld met zand of water.
- Dokręć przedstawiony sprzęt. Przechyl system do przodu tak, aby słup opierał się o ziemię. Nie stawiaj systemu pionowo, dopóki nie będzie napełniony piaskiem lub wodą (w dalszej części montażu).

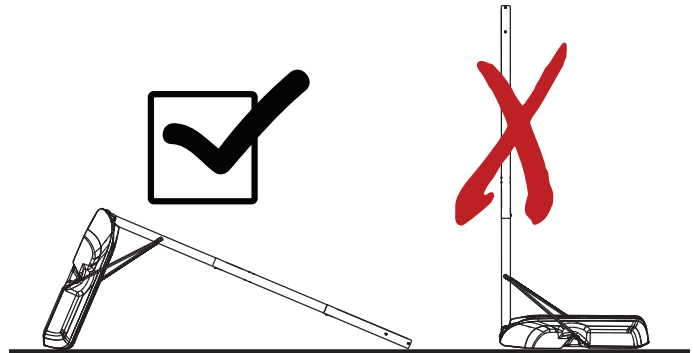
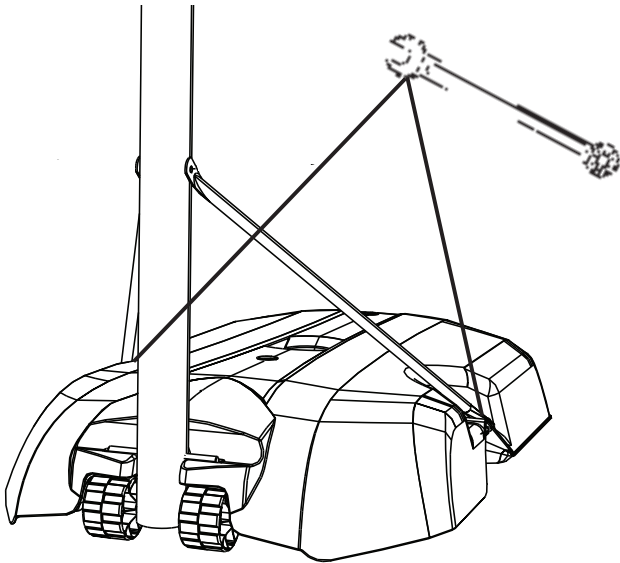

# 3

## MONTAGE DES KORBBRETTS AN DER KORBRING-BAUGRUPPE / ACHTERPANEEL AN RINGCONSTRUCTIE / MONTAŻ TABLICZY DO OBRĘCZY



### ERFORDERLICHE HARDWARE / BENODIGDE BEVESTIGINGSMATERIALEN / WYMAGANY SPRZĘT

Hardwarebeutel / Zak met bevestigingsmaterialen / Torba na sprzęt

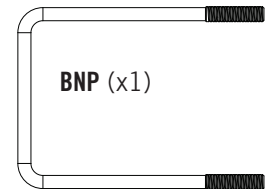
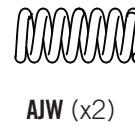
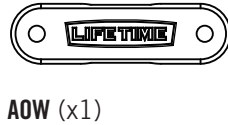
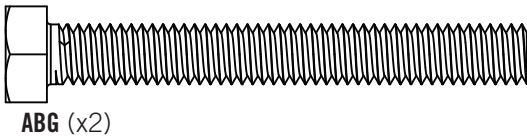
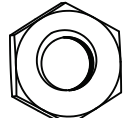
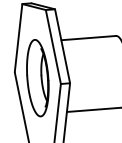
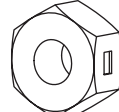
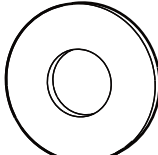
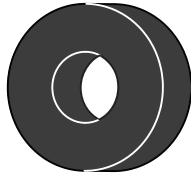
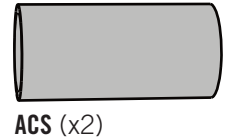
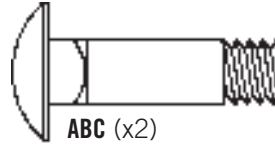
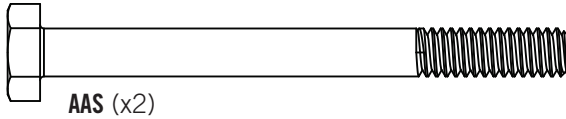

### ERFORDERLICHE BAUTEILE / BENODIGDE ONDERDELEN / WYMAGANE CZĘŚCI

Bauteile aus Metall / Metalen onderdelen / Części metalowe

Bauteile aus Kunststoff / Plastic onderdelen / Części plastikowe

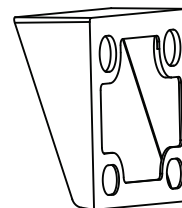
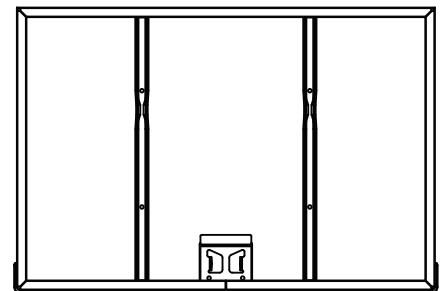
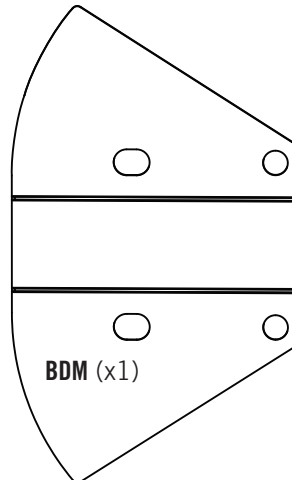
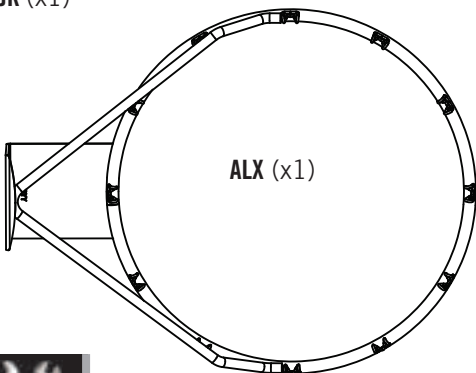

### ERFORDERLICHE WERKZEUGE / BENODIGDE GEREEDSCHAPPEN / WYMAGANE NARZĘDZIA

1/2" (13mm)



(1)

7/16" (14mm)



(2)



(1)



## ► ABSCHNITT 3 (FORTSETZUNG) / SECTIE 3 (VERVOLG) / ROZDZIAŁ 3 (CIĄG DALSZY)

ERFORDERLICHE WERKZEUGE UND HARDWARE / BENODIGDE GEREEDSCHAP EN HARDWARE / WYMAGANE NARZĘDZIA I SPRZĘT

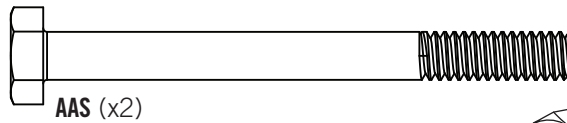
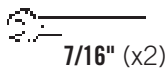

AAS (x2)



ABS (x2)

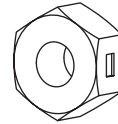

AAB (x2)

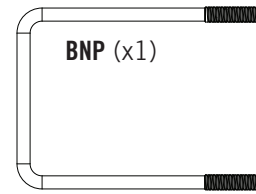

BNP (x1)

### 3.1

- Den **U-Bügel (BNP)** durch die linken und rechten **Korbbrett-Winkelstützen (AJJ & AJK)** schieben. Der U-Bügel muss wie dargestellt in den Kerben der Korbbrett-Winkelstützen sitzen.
- Schuif de **U-Bolt (BNP)** door de linker- en **Rechterpaneelbeugels (AJJ & AJK)**. De U-bolt moet in de inkepingen van de Paneelbeugels rusten zoals aangegeven.
- Wsuń śrubę w **kształcie litery U (BNP)** przez wsporniki **lewy i prawy tablicy (AJJ i AJK)**. Śruba w kształcie litery U musi spoczywać w wycięciach wsporników tablicy.

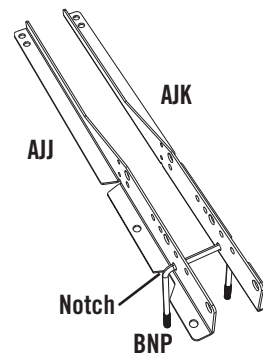
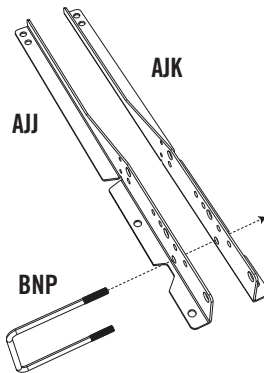

### 3.2

- Die Seiten des inneren **Sicherheitshalterung (BDM)** nach oben klappen und wie dargestellt zwischen die Korbbrett-Winkelstützen setzen. Die Korbbrett-Winkelstützen an der inneren Sicherheitshalterung mithilfe von zwei **Sechskantschrauben (AAS)**, zwei galvanisierten **Distanzscheiben (ABS)** und zwei **Zentralbefestigungsmuttern (AAB)** befestigen.
- Vouw de zijden van de **Binnenste afscherming (BDM)** omhoog en plaats het tussen de Paneelbeugels zoals aangegeven. Bevestig de Paneelbeugels aan de Binnenste afscherming met behulp van twee **Zeskantbouten (AAS)**, twee **Gegalvaniseerde tussenringen (ABS)** en twee **Centerlock-moeren (AAB)**.
- Złóż boki osłony **wewnętrznej (BDM)** i umieść ją między wspornikami tablicy, jak pokazano. Zamocuj wsporniki tablicy do osłony wewnętrznej za pomocą dwóch śrub **sześciokątnych (AAS)**, dwóch przekładek **galwanizowanych (ABS)** i dwóch nakrętek **blokujących (AAB)**.

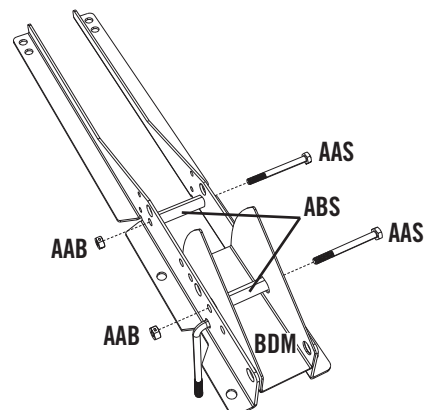
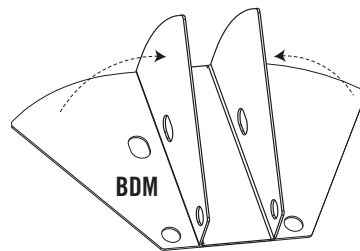

- *Jetzt alle Muttern sicher festziehen.*
- *Draai alle moeren nu stevig vast.*
- *Dokręć wszystkie nakrętki.*

## ► ABSCHNITT 3 (FORTSETZUNG) / SECTIE 3 (VERVOLG) / ROZDZIAŁ 3 (CIĄG DALSZY)

ERFORDERLICHE WERKZEUGE UND HARDWARE / BENODIGDE GEREEDSCHAP EN HARDWARE / WYMAGANE NARZĘDZIA I SPRZĘT

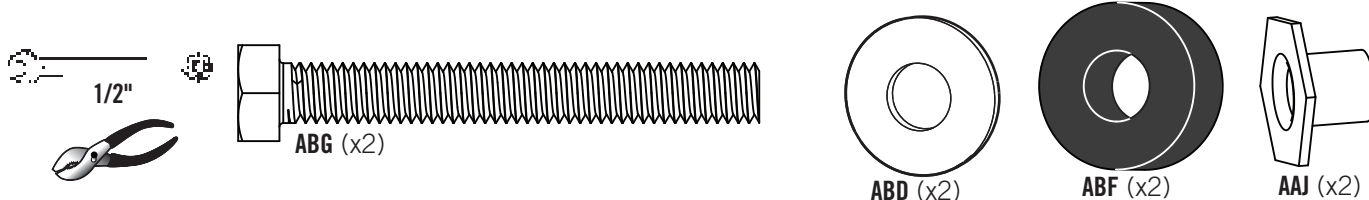

### 3.3

- Zwei lange **Gewindeschrauben (ABG)**, zwei **Unterlegscheiben (ABD)** und zwei **Gummischeiben (ABF)** wie dargestellt durch die unteren **Löcher in der Rückseite des Korbrings (ALX)** einführen und die Hardware mit zwei **Sechskant-T-Muttern (AAJ)** befestigen.
- Plaats twee **Tapbouten (ABG)**, twee **Sluiteringen (ABD)** en twee **Rubberen ringen (ABF)** door de onderste gaten in de achterkant van de **Ring (ALX)** zoals afgebeeld en bevestig met twee **Zeskant T-bouten (AAJ)**.
- Wprowadź dwa **wkręty (ABG)**, dwie **podkładki (ABD)**, dwie **podkładki gumowe (ABF)** przez otwory dolne z tyłu **obręczy (ALX)** jak pokazano i zamontuj sprzęt z dwoma **nakrętkami sześciokątnymi (AAJ)**.

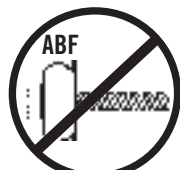
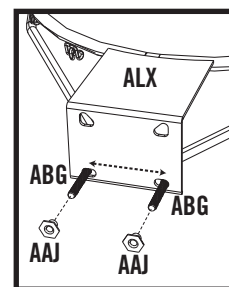
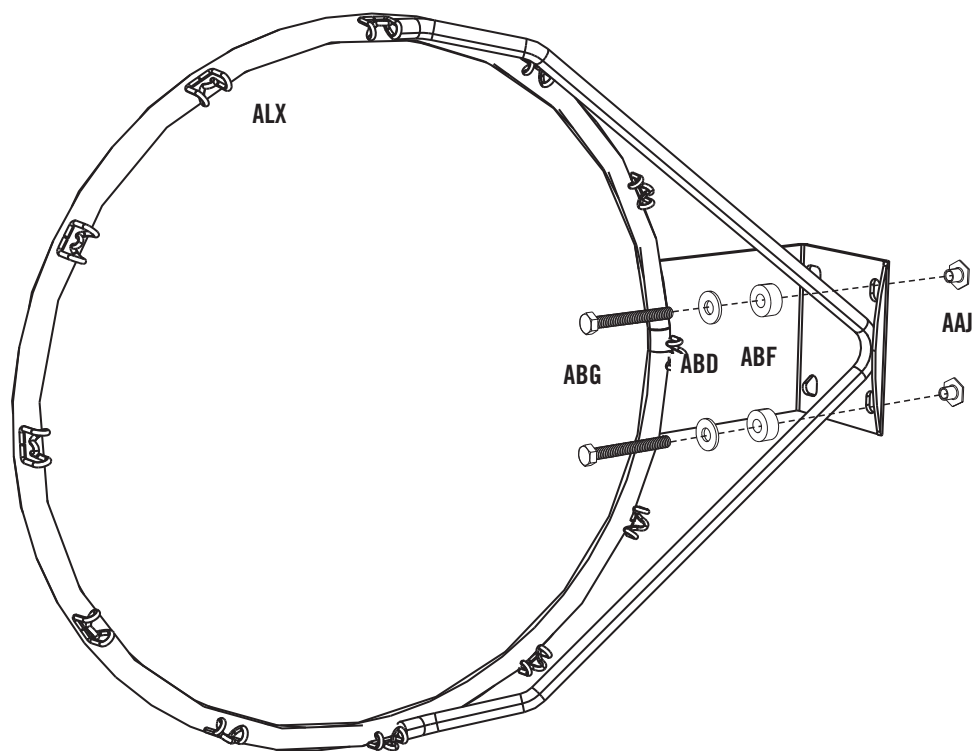

Incorrect

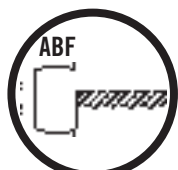

Correct



- **Die Hardware nicht zu fest anziehen, damit sich die Gummischeiben nicht wie dargestellt nach außen verformen.**
- **Draai de hardware niet zo vast dat de Rubberen ringen uitpuilen zoals aangegeven.**
- **Nie przekręć sprzętu, aby podkładki gumowe nie wystawały na zewnątrz, jak pokazano.**



- **Sorgen Sie dafür, dass die langen Gewindeschrauben wie dargestellt an der Außenkante der Löcher positioniert sind.**
- **Zorg ervoor dat de Tapbouten op de buitenrand van de gaten gepositioneerd zijn zoals weergegeven.**
- **Upewnij się, że wkręty są umieszczone po zewnętrznej krawędzi otworów, jak pokazano.**

### ► ABSCHNITT 3 (FORTSETZUNG) / SECTIE 3 (VERVOLG) / ROZDZIAŁ 3 (CIAĞ DALSZY)

ERFORDERLICHE WERKZEUGE UND HARDWARE / BENODIGDE GEREEDSCHAP EN HARDWARE / WYMAGANE NARZĘDZIA I SPRZĘT

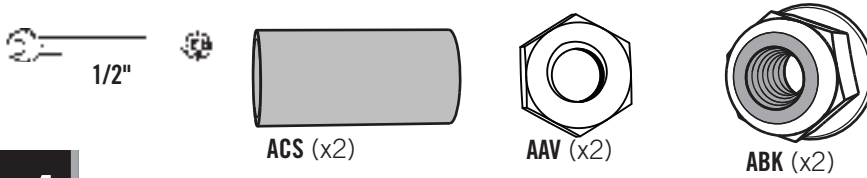

## 3.4

- Den **U-Bügel (BNP)** wie dargestellt durch den oberen Teil der Öffnung an der Rückseite des **Korbbretts (AJI)** einführen.
- Plaats de **U-Bout (BNP)** door het bovenste gedeelte van de opening op de achterzijde van het **Paneel (AJI)** zoals aangegeven.
- Wprowadź śrubę w kształcie **litery U (BNP)** poprzez górną część otwarcia z tyłu **tablicy (AJI)**, jak pokazano.

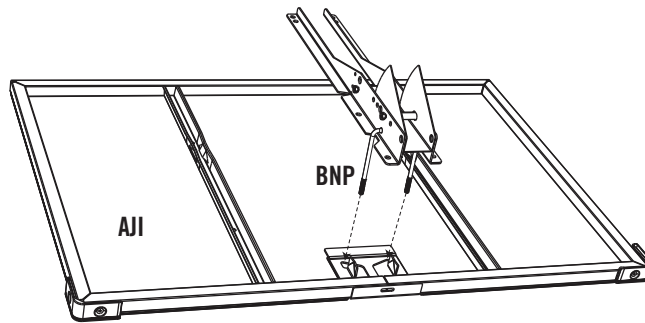

## 3.5

- Den **Korbring (ALX)** und die **Kunststoffsicherung (ALD)** mit der gezeigten Hardware mit dem **Korbbrett (AJI)** wie dargestellt verbinden. Die **Kontermuttern (AAV)** vollständig in den **U-Bügel (BNP)** eindrehen. An der Unterseite des Korbbretts eine **Distanzscheibe aus Stahl (ACS)** auf die langen **Gewindeschrauben (ABG)** setzen und die **Nylock-Bundmuttern (ABK)** auf den langen **Gewindeschrauben (ABG)** befestigen.
- Bevestig de **Ring (ALX)** en **Plastic afscherming (ALD)** op het **Paneel (AJI)** met de weergegeven bevestigingsmaterialen. Draai de **Tegenmoeren (AAV)** helemaal door de **U-bout (BNP)**. Plaats de **Stalen afstandsringen (ACS)** op de **Tapbouten (ABG)** op de onderkant van het Paneel en bevestig de **Nylock flensmoeren (ABK)** op de Tapbouten.
- Podłącz **obręcz (ALX)** i osłonę **plastikową (ALD)** do **tablicy (AJI)** przedstawionym sprzętem. Przykręć **przeciwnakrętki (AAV)** do końca śruby w kształcie **litery U (BNP)**. Na spodzie tablicy umieść **przewiązkę stalową (ACS)** na **śrubach (ABG)** oraz zamocuj nakrętkę kotniersową **Nylock (ABK)** do śrub.

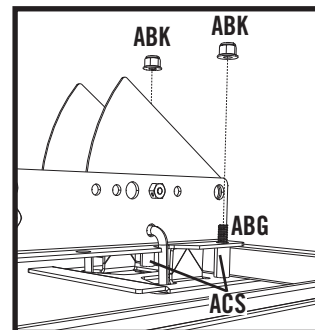
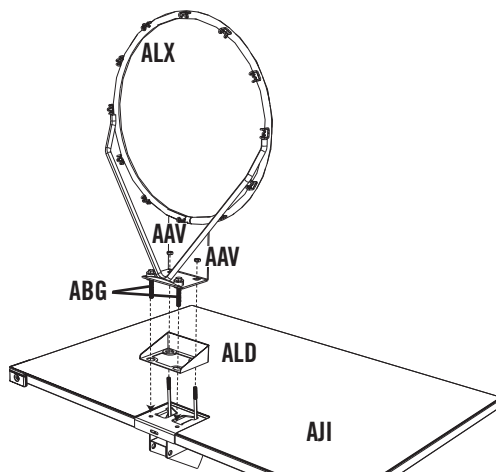

Ansicht der Unterseite  
Onderaanzicht  
Widok z dołu

### ► ABSCHNITT 3 (FORTSETZUNG) / SECTIE 3 (VERVOLG) / ROZDZIAŁ 3 (CIĄG DALSZY)

ERFORDERLICHE WERKZEUGE UND HARDWARE / BENODIGDE GEREEDSCHAP EN HARDWARE / WYMAGANE NARZĘDZIA I SPRZĘT

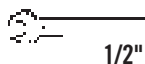

AOW (x1)



Nicht maßstabsgetreu  
Niet op schaal  
Bez skali

AJW (x2)



Nicht maßstabsgetreu  
Niet op schaal  
Bez skali



ABK (x2)

3.6

- Die **Druckfedern (AJW)** auf den **U-Bügel (BNP)** schieben und die **Halteplatte für die Feder (AOW)** über den Druckfedern platzieren. Die **Nylock-Bundmuttern (ABK)** mit der Hand festziehen. Damit ist dieser Schritt abgeschlossen.
- Schuif de **Compressieveren (AJW)** op de **U-Bout (BNP)** en plaats de **Veerhouderplaat (AOW)** over de compressieveren. Draai de **Nylock flensmoeren (ABK)** vast met de hand om deze stap te voltooien.
- Wsuń **sprężyny naciskowe (AJW)** na śrubę w kształcie **liter U (BNP)** i umieść płytę **ustalającą sprężyny (AOW)** na sprężyny naciskowe. Dokręć ręką nakrętki **kołnierzowe Nylock (ABK)**, aby ukończyć ten krok.

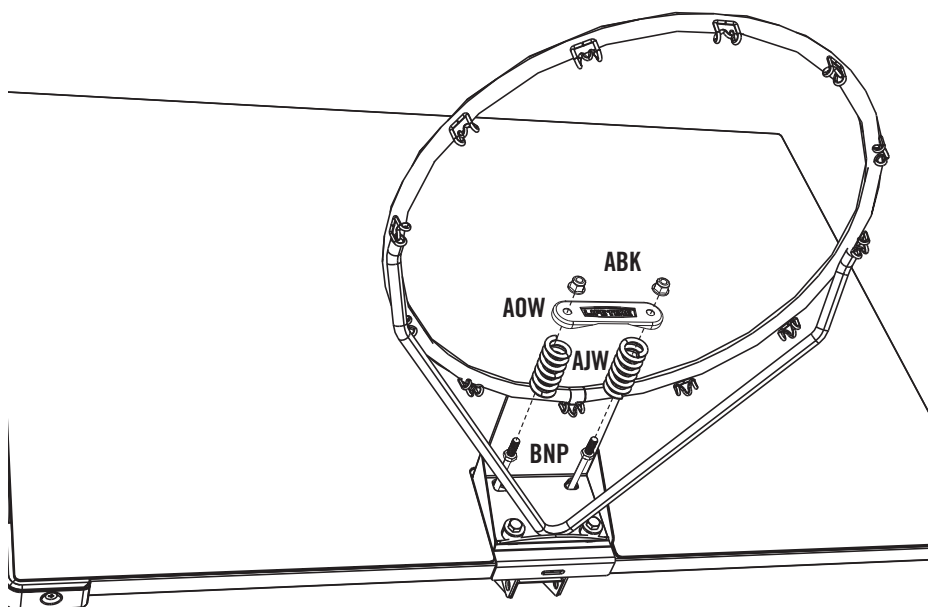

- **IN DIESEM SCHRITT DIE NYLOCK-BUNDMUTTERN NICHT GANZ FESTZIEHEN!** Die Muttern nur soweit festziehen, bis der Korbring nicht mehr wackelt. Durch das Festziehen der Muttern wird die Korbringspannung eingestellt.
- **DRAAI DE NYLOCK FLENSMOEREN (ABK) NIET VOLLEDIG VAST TIJDENS DEZE STAP.** Draai de moeren aan totdat de Rand niet meer wiebelt. Door de moeren aan te draaien wordt de spanning op de Rand aangepast.
- **NIE DOKRĘCAJ W TYM KROKU CAŁKOWICIE NAKRĘTEK KOŁNIERZOWYCH NYLOCK!** Dokręć nakrętki, aż obręcz przestanie chybotać. Dokręcenie nakrętek umożliwi dostosowanie napięcia obręczy.

## ► ABSCHNITT 3 (FORTSETZUNG) / SECTIE 3 (VERVOLG) / ROZDZIAŁ 3 (CIĄG DALSZY)

ERFORDERLICHE WERKZEUGE UND HARDWARE / BENODIGDE GEREEDSCHAP EN HARDWARE / WYMAGANE NARZĘDZIA I SPRZĘT

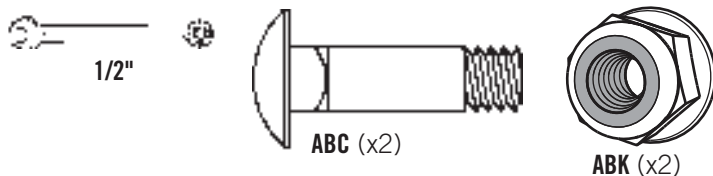

### 3.7

- Eine **Schlossschraube (ABC)** wie dargestellt in den gekrümmten Schlitz jedes Korbrettprofils einschieben.
- Schuif een **Slotbout (ABC)** in de gekrüpte gleuf in elk Paneelkanaal zoals weergegeven.
- Wsuń **śrubę zamkową (ABC)** do sfalowanych szczelin w każdym kanale tablicy, jak pokazano.

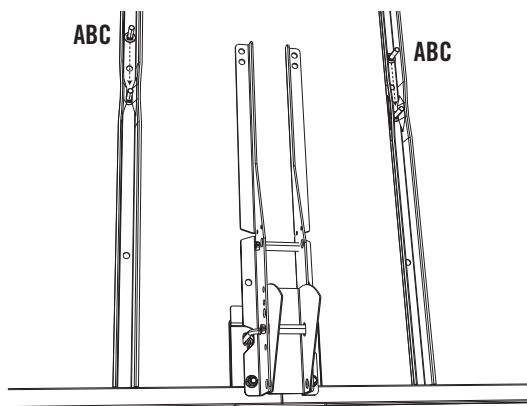

### 3.8

- Die Korbrett-Winkelstützen mit der Hand nach außen biegen und sanft über die **Schlossschrauben (ABC)** heben. Danach die Korbrett-Winkelstützen mit der gezeigten Hardware an den Korbrettprofilen sicher befestigen.
- Buig de Achterpaneelbeugels met de hand naar buiten en til ze voorzichtig over de **Slotbouten (ABC)**. Bevestig de Achterpaneelbeugels vervolgens stevig aan de Achterpaneelkanalen met de aangegeven bevestigingsmaterialen.
- Ręcznie wygiąć wsporniki tablicy na zewnątrz i delikatnie unieść nad **śruby nośne (ABC)**. Następnie odpowiednio przymocować wsporniki tablicy do listew, używając wskazanych elementów łączących.

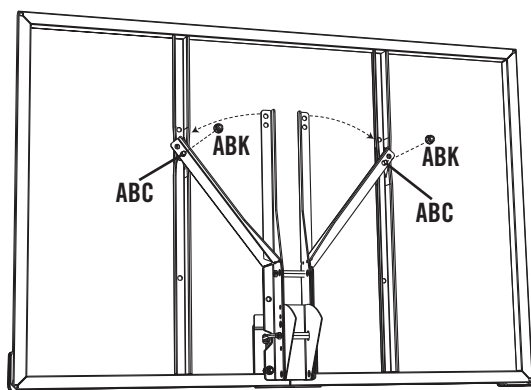

- Die **Nylock-Bundmuttern (ABK)** festziehen, bis sie sich in einer Linie mit den Enden der Bolzen befinden.
- Draai de **Nylock flensmoeren (ABK)** aan tot ze tegen de uiteinden van de Bouten aanliggen.
- Przykręć **Nakrętki Kołnierzowe Nylock (ABK)** tak, aby pasowały do końców Śrub.



**Diese Seite ist mit Absicht leer**  
**Deze pagina is opzettelijk leeg gelaten**  
**Ta strona celowo została pozostawiona pusta**

**Diesen Abschnitt entfernen / Verwijder deze deel / Usuń tę sekcję**



# BAUTEILEBEZEICHER / ONDERDELENIDENTIFICATIE / IDENTYFIKATOR CZĘŚCI

Bauteile aus Metall / Metalen onderdelen / Części metalowe

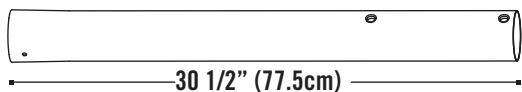

ALH (x1)

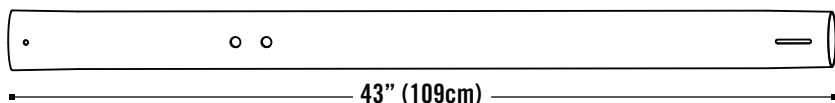

ALF (x1)

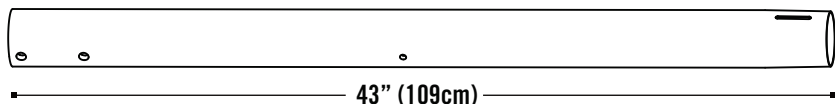

ALE (x1)



AJJ (x1)



AJK (x1)

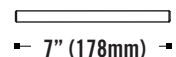

AJE (x1)

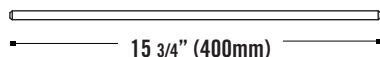

AJC (x1)

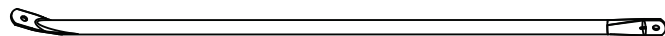

ALI (x2)

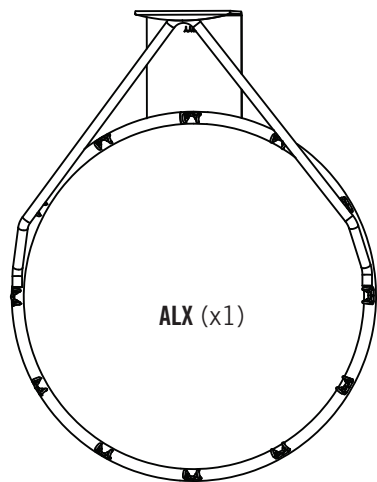

ALX (x1)

Diesen Abschnitt entfernen / Verwijder deze deel / Usuń tę sekcję





# BAUTEILEBEZEICHNER / ONDERDELENIDENTIFICATIE / IDENYFIKATOR CZĘŚCI

Bauteile aus Kunststoff / Plastic onderdelen / Części plastikowe

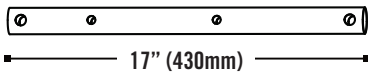

AKC (x4)

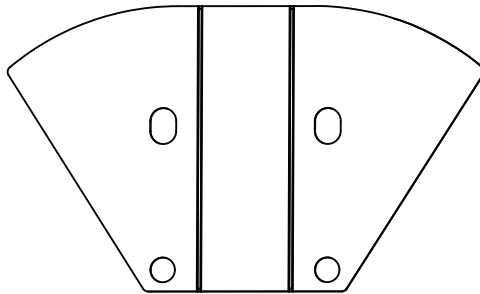

BDM (x1)

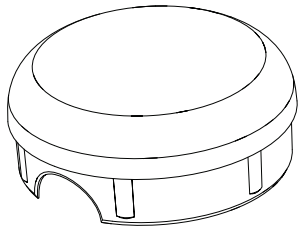
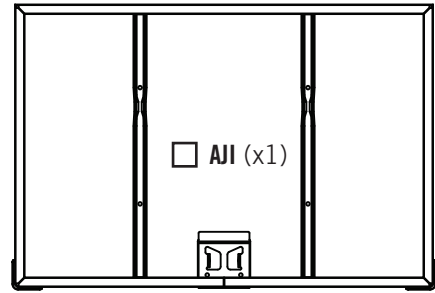

ALM (x1)

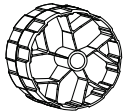

AMU (x2)



AEF (x2)

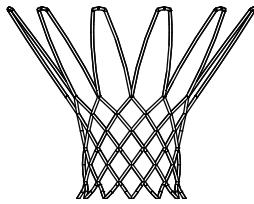

AKZ (x1)

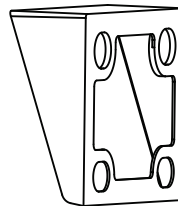

ALD (x1)

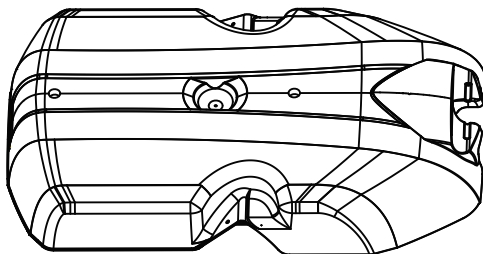

AJM (x1)



BDL (x1)

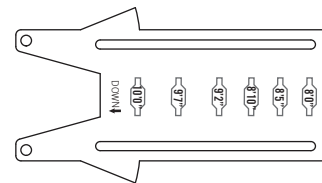

BDN (x1)



# ERFORDERLICHE HARDWARE / BENODIGDE BEVESTIGINGSMATERIALEN / WYMAGANY SPRZĘT

Hardwarebeutel / Zak met bevestigingsmaterialen / Torba na sprzęt



Diesen Abschnitt entfernen / Verwijder deze deel / Usuń tę sekcję



**Diesen Abschnitt entfernen / Verwijder deze deel / Usuń tę sekcję**

**Diese Seite ist mit Absicht leer  
Deze pagina is opzettelijk leeg gelaten  
Ta strona celowo została pozostawiona pusta**

# 4

## MONTAGE DES KORBRETTES AM STÄNDER / MONTAGE ACHTERPANEEL AAN PAAL / MONTAŻ TABLICY DO SŁUPA



### ERFORDERLICHE HARDWARE / BENODIGDE BEVESTIGINGSMATERIALEN / WYMAGANY SPRZĘT

Hardwarebeutel / Zak met bevestigingsmaterialen / Torba na sprzęt

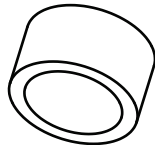

ABP (x4)

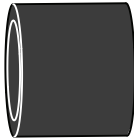

ABL (x4)

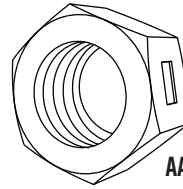

AAX (x4)



ABB (x1)



ADG (x4)

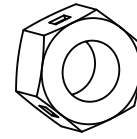
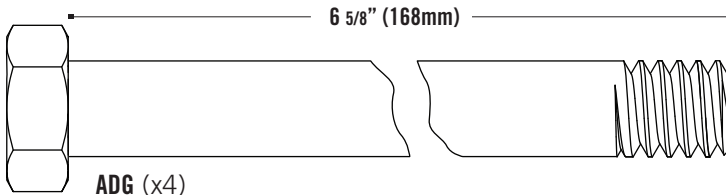
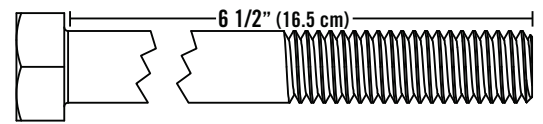

ABA (x1)



### ERFORDERLICHE BAUTEILE / BENODIGDE ONDERDELEN / WYMAGANE CZĘŚCI

Bauteile aus Metall / Metalen onderdelen / Części metalowe

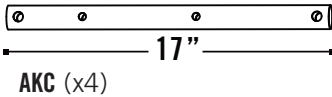

AKC (x4)

Bauteile aus Kunststoff / Plastic onderdelen / Części plastikowe



BDN (x1)

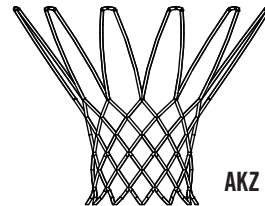

AKZ (x1)



BDL (x1)

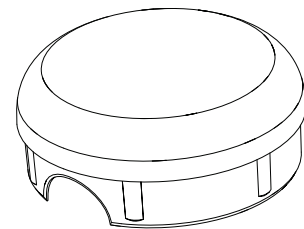

ALM (x1)



### ERFORDERLICHE WERKZEUGE / BENODIGDE GEREEDSCHAPPEN / WYMAGANE NARZĘDZIA

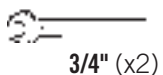

3/4" (x2)

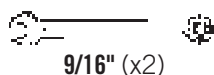

9/16" (x2)



## ► ABSCHNITT 4 (FORTSETZUNG) / SECTIE 4 (VERVOLG) / ROZDZIAŁ 4 (CIĄG DALSZY)

ERFORDERLICHE WERKZEUGE UND HARDWARE / BENODIGDE GEREEDSCHAP EN HARDWARE / WYMAGANE NARZĘDZIA I SPRZĘT

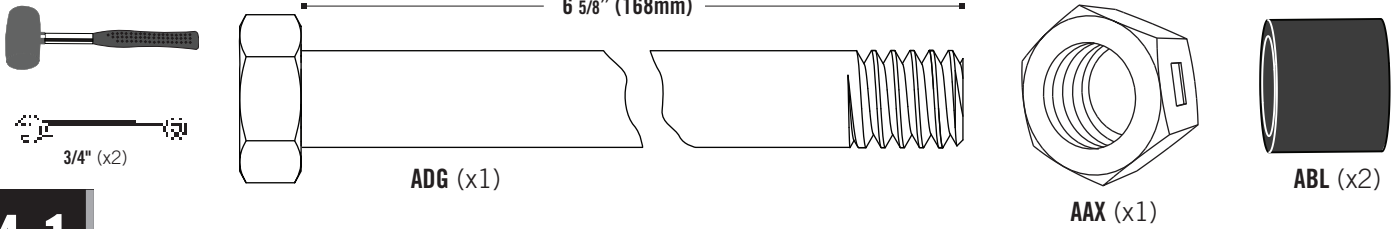

### 4.1

- Zwei der **Verlängerungsarme (AKC)** an der dargestellten Position und mit der angegebenen Hardware an den Korbbrett-Winkelstützen befestigen.
- Bevestig twee van de **Verlengarmen (AKC)** aan Paneelbeugels op de aangegeven locatie met de aangegeven bevestigingsmaterialen.
- Zabezpiecz dwa **ramiona wyciągane (AKC)** na wspornik tablicy w miejscu pokazanym wskazanym sprzętem.

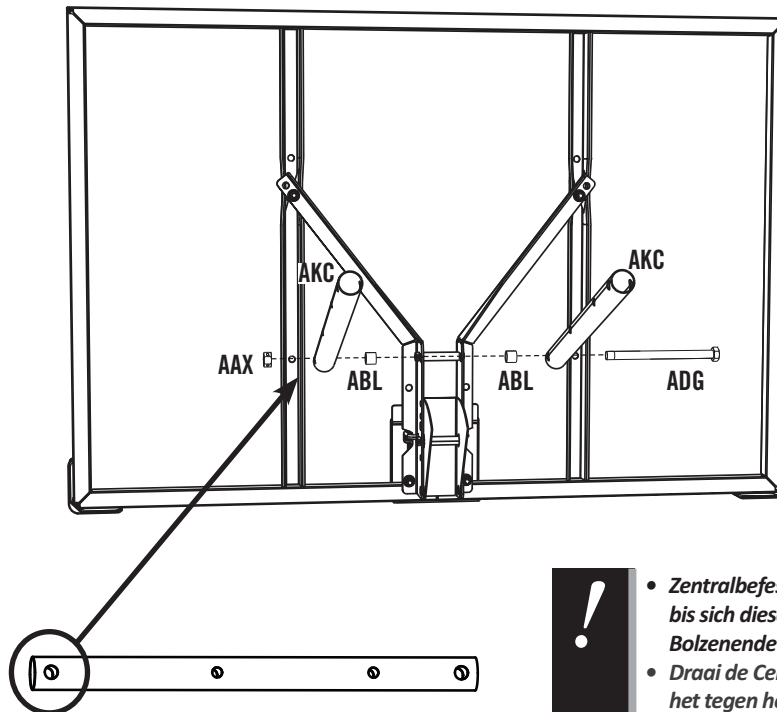

- **Zentralbefestigungsmutter (AAX) festziehen, bis sich diese in einer Linie mit dem Bolzenende befindet.**
- **Draai de Centerlock-moer (AAX) vast totdat het tegen het uiteinde van de moer aanligt**
- **Dokręć nakrętkę blokującą (AAX), aż wyrówna się z krańcem śruby.**

### 4.2

- Klappen Sie die äußere Schutzhaube zusammen und positionieren Sie den Riegel wie abgebildet.
- Vouw de buitenste beschermkap en plaats de grendel zoals afgebeeld.
- Złóż zewnętrzną osłonę i ustaw zatrzask w sposób pokazany na rysunku.

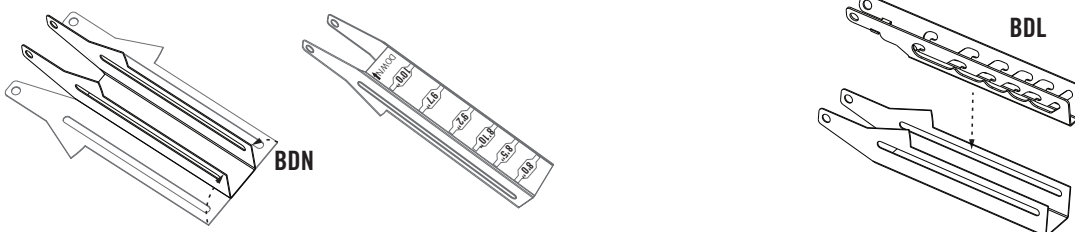

## ► ABSCHNITT 4 (FORTSETZUNG) / SECTIE 4 (VERVOLG) / ROZDZIAŁ 4 (CIĄG DALSZY)

ERFORDERLICHE WERKZEUGE UND HARDWARE / BENODIGDE GEREEDSCHAP EN HARDWARE / WYMAGANE NARZĘDZIA I SPRZĘT



### 4.3

- Den **Dunk-Rasterschiene (BDL)** in die **äußere Sicherheitshalterung (BDN)** setzen und die Löcher am Ende zur Deckung bringen. Dann die Dunk-Rasterschiene und die äußere Sicherheitshalterung wie dargestellt auf die Korbrett-Winkelstütze setzen. Die Dunk-Rasterschiene passt in die **innere Sicherheitshalterung (BDM)** und die äußere Sicherheitshalterung passt zwischen die innere Sicherheitshalterung und die Korbrett-Winkelstützen.
- Plaats de **Dunkvergrendeling (BDL)** in de **Buitenste afscherming (BDN)** en lijn de gaten aan het uiteinde uit. Plaats vervolgens de Dunkvergrendeling en de buitenste afscherming op de Paneelbeugelconstructie zoals weergegeven. De Dunkvergrendeling past binnen de **Binnenste afscherming (BDM)** en de Buitenste afscherming past tussen de Binnenste afscherming en de Paneelbeugels.
- Umieść **zatrząsk obręczy (BDL)** w **osłonie zewnętrznej (BDN)** i wyrównaj otwory na krańcu. Następnie umieść zatrząsk obręczy i osłonę zewnętrzną na zestawie wsporników tablicy, jak pokazano. Zatrząsk obręczy mieści się w **osłonie wewnętrznej (BDM)**, a osłona zewnętrzna mieści się między osłoną wewnętrzną i wspornikami tablicy.

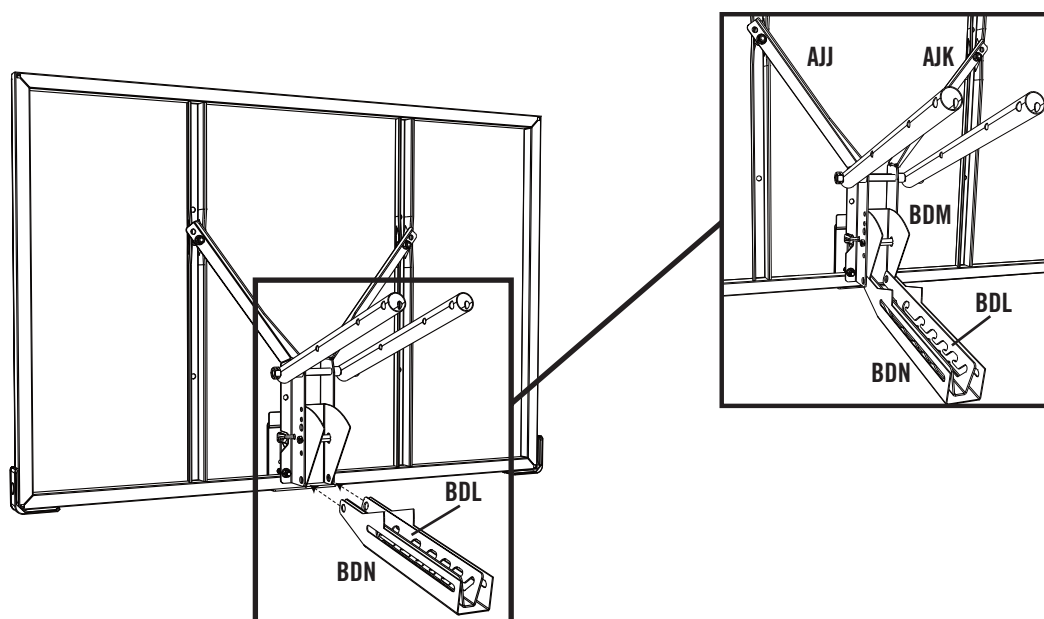

## ► ABSCHNITT 4 (FORTSETZUNG) / SECTIE 4 (VERVOLG) / ROZDZIAŁ 4 (CIĄG DALSZY)

ERFORDERLICHE WERKZEUGE UND HARDWARE / BENODIGDE GEREEDSCHAP EN HARDWARE / WYMAGANE NARZĘDZIA I SPRZĘT

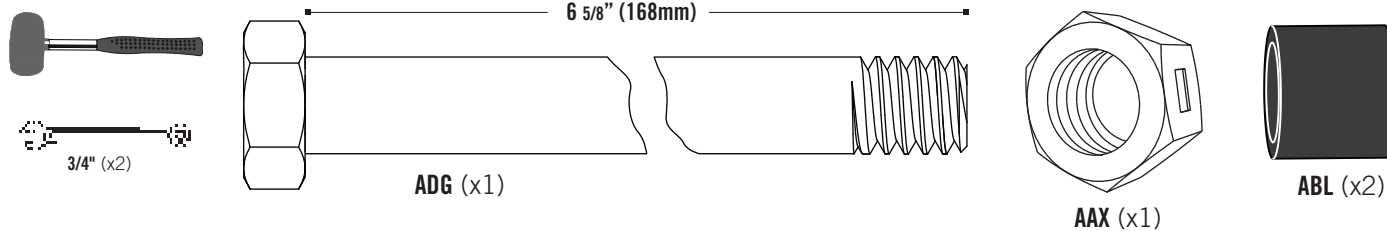

### 4.4

- Die **Dunk-Rasterschiene (BDL)**, die **äußere Sicherheitshalterung (BDN)** und die anderen **beiden Verlängerungsarme (AKC)** an der dargestellten Position und mit der gezeigten Hardware an den Korbbrett-Winkelstützen befestigen.
- Bevestig de **Dunkvergrendeling (BDL)**, **Buitenste afscherming (BDN)** en de andere twee **Verlengarmen (AKC)** aan Paneelbeugels op de aangegeven locatie met de aangegeven bevestigingsmaterialen.
- Zamocuj **zatrząsk obręczy (BDL)**, **osłonę wewnętrzną (BDN)** i dwa **ramiona wyciągane (AKC)** do wsporników tablicy w pokazanym miejscu wykazanym sprzętem.

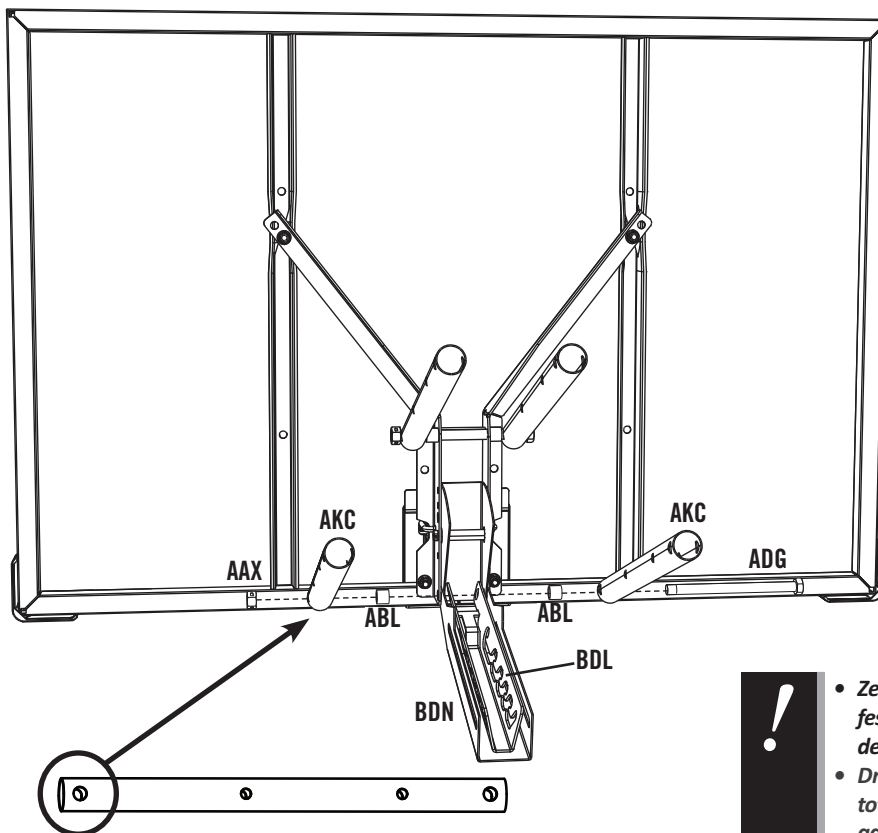

- **Zentralbefestigungsmutter (AAX) festziehen, bis sich diese in einer Linie mit dem Bolzenende befindet.**
- **Draai de Centerlock-moer (AAX) vast totdat het tegen het uiteinde van de moer aanligt**
- **Dokręć nakrętkę blokującą (AAX), aż wyrówna się z końcem śruby.**

## ► ABSCHNITT 4 (FORTSETZUNG) / SECTIE 4 (VERVOLG) / ROZDZIAŁ 4 (CIĄG DALSZY)

ERFORDERLICHE WERKZEUGE UND HARDWARE / BENODIGDE GEREEDSCHAP EN HARDWARE / WYMAGANE NARZĘDZIA I SPRZĘT

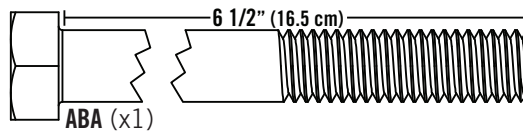
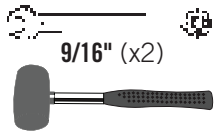

### 4.5

- **Dunk-Rasterschiene (BDL)** und **äußere Sicherheitshalterung (BDN)** anheben, damit sich die Schlitze auf einer Linie mit den Löchern in den oberen **Verlängerungsarmen (AKC)** befinden, die sich im kürzesten **Abstand zum Korbbrett (AJI)** befinden. Die Dunk-Rasterschiene und äußere Sicherheitshalterung mit der dargestellten Hardware an den oberen Verlängerungsarmen befestigen.
- Til de **Dunkvergrendeling (BDL)** en **Buitenste afscherming (BDN)** op zodat de gleuven zijn uitgelijnd met de gaten in de **bovenste Verlengarmen (AKC)** die het dichtst bij het **Paneel (AJI)** liggen. Bevestig de **Dunkvergrendeling (BDL)** en **Buitenste afscherming (BDN)** aan de bovenste Verlengarmen met de weergegeven hardware.
- Podnieś **zatrząsk obręczy (BDL)** i **osłonę zewnętrzną (BDN)** tak, aby szczeliny wyrównały się w otworami w górnej części **ramion wyciąganych (AKC)**, które są najbliżej **tablicy (AJI)**. Za pomocą sprzętu przedstawionego zamocuj zatrząsk obręczy i osłonę zewnętrzną do górnych ramion wyciąganych.

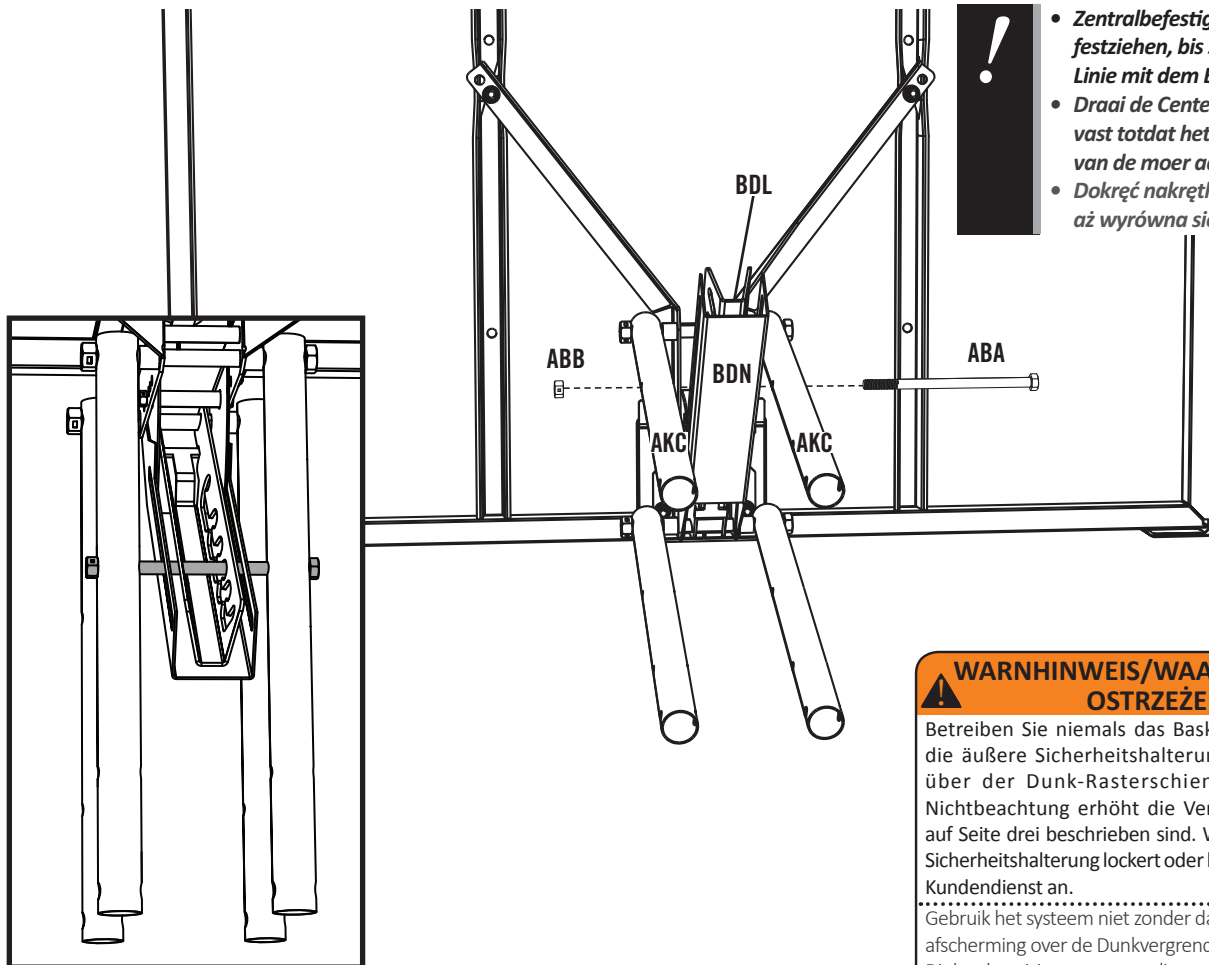

- **Zentralbefestigungsmutter (ABB)** festziehen, bis sich diese in einer Linie mit dem Bolzenende befindet.
- Draai de Centerlock-moer (ABB) vast totdat het tegen het uiteinde van de moer aanligt
- Dokręć nakrętkę blokującą (ABB), aż wyrówna się z krańcem śruby.

- Stellen Sie sicher, dass der Bolzen durch die Schlitze in der äußeren Schutzabdeckung und in der Einstellklinke verläuft, wie in der Abbildung gezeigt.
- Zorg ervoor dat de bout door de gleuven in de buitenste beschermkap en de afstelgrendel loopt zoals afgebeeld.
- Upewnij się, że śruba przebiega przez szczeliny w zewnętrznej pokrywie ochronnej i zatrząsk regulacyjny, jak pokazano na rysunku.

### ! WARNHINWEIS/WAARSCHUWING/OSTRZEŻENIE

Betreiben Sie niemals das Basketballsystem, wenn die äußere Sicherheitshalterung nicht in Position über der Dunk-Rasterschiene angebracht ist. Nichtbeachtung erhöht die Verletzungsrisiken, die auf Seite drei beschrieben sind. Wenn sich die äußere Sicherheitshalterung lockert oder löst, rufen Sie unseren Kundendienst an.

Gebruik het systeem niet zonder dat de Buitenste afscherming over de Dunkvergrendeling is geplaatst. Dit kan het risico op verwondingen zoals beschreven op pagina 3 verhogen. Bel met onze klantenservice als de Buitenste afscherming los zit of loskomt.

Nie obsługuj systemu bez osłony zewnętrznej zamontowanej nad zatrząskiem obręczy. Nie zastosowanie się do tego zwiększa zagrożenie powstania obrażeń opisanych na stronie trzeciej. Jeżeli osłona zewnętrzna poluzuje się lub zostanie odłączona, wezwij dział obsługi klienta.



## ► ABSCHNITT 4 (FORTSETZUNG) / SECTIE 4 (VERVOLG) / ROZDZIAŁ 4 (CIĄG DALSZY)

ERFORDERLICHE WERKZEUGE UND HARDWARE / BENODIGDE GEREEDSCHAP EN HARDWARE / WYMAGANE NARZĘDZIA I SPRZĘT

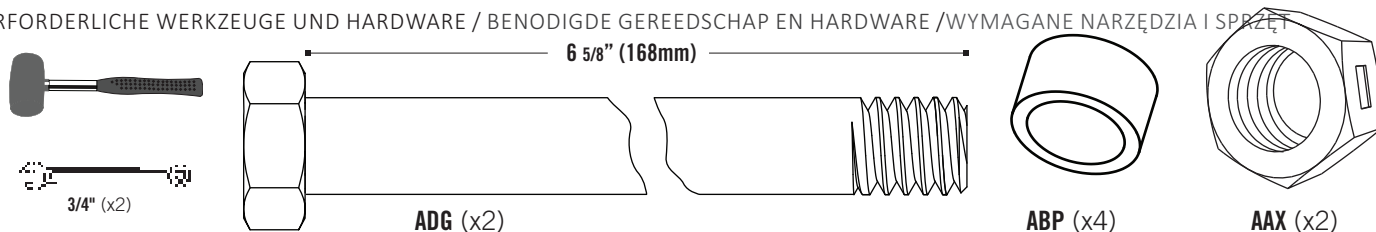

**VORSICHT: EIN ERWACHSENER MUSS DAS KORBBRETT SOLANGE IN POSITION HALTEN, BIS DIESER SCHRITT ABGESCHLOSSEN IST!**



**WAARSCHUWING: LAAT EEN VOLWASSENE HET ACHTERPANEEL OP ZIJN PLAATS HOUDEN TOT DEZE STAP IS VOLTOOID!**

**PRZESTROGA: NIECH JEDEN DOROSŁY PRZYTRZYMA TABLICĘ NA MIEJSCU DO UKOŃCZENIA TEGO KROKU!**

**4.6**

- Das Korbbrett und die Korbring-Baugruppe neben den Ständer legen. Den Korbring auf einen Karton ablegen, um ein Verkratzen zu verhindern. Danach die **Verlängerungsarme (AKC)** mit der dargestellten Hardware am Ständer befestigen.
- Leg het Paneel en de Ringconstructie naast de Paalonstructie. Laat de rand op karton rusten krassen te voorkomen. Bevestig vervolgens de **Verlengarmen (AKC)** aan Paalconstructie met de aangegeven bevestigingsmaterialen.
- Połóż tablicę i zestaw obręczy obok zestawu stupa. Połóż obręcz na kartonie, aby zapobiec zarysowaniom. Następnie zamocuj **ramiona wyciągane (AKC)** do zestawu stupa przedstawionym na rysunku sprzętem.

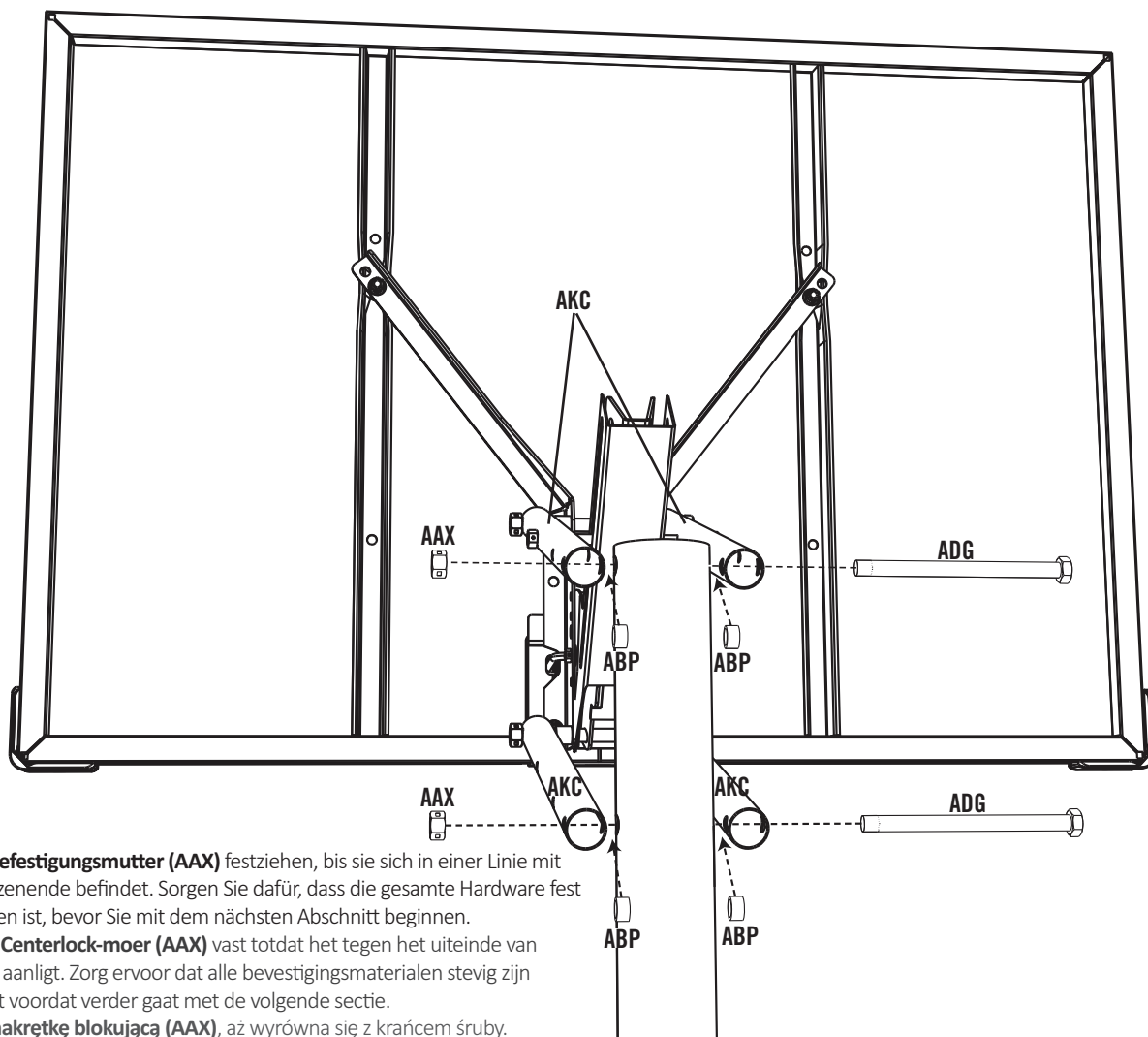

- **Zentralbefestigungsmutter (AAX)** festziehen, bis sie sich in einer Linie mit dem Bolzenende befindet. Sorgen Sie dafür, dass die gesamte Hardware fest angezogen ist, bevor Sie mit dem nächsten Abschnitt beginnen.
- Draai de **Centerlock-moer (AAX)** vast totdat het tegen het uiteinde van de moer aanligt. Zorg ervoor dat alle bevestigingsmaterialen stevig zijn vastgezet voordat verder gaat met de volgende sectie.
- Dokręć **nakrętkę blokującą (AAX)**, aż wyrówna się z końcem śruby. Upewnij się, że cały sprzęt jest dokręcony przed przejściem do kolejnego rozdziału.

## ► ABSCHNITT 4 (FORTSETZUNG) / SECTIE 4 (VERVOLG) / ROZDZIAŁ 4 (CIĄG DALSZY)

ERFORDERLICHE WERKZEUGE UND HARDWARE / BENODIGDE GEREEDSCHAP EN HARDWARE / WYMAGANE NARZĘDZIA I SPRZĘT



### 4.7

- **Korbnetz (AKZ)** am **Korbring (ALX)** anbringen.
- Bevestig het **Net (AKZ)** aan de **Rand (ALX)**.
- Przymocuj **Siatkę (AKZ)** do **krawędzi (ALX)**.

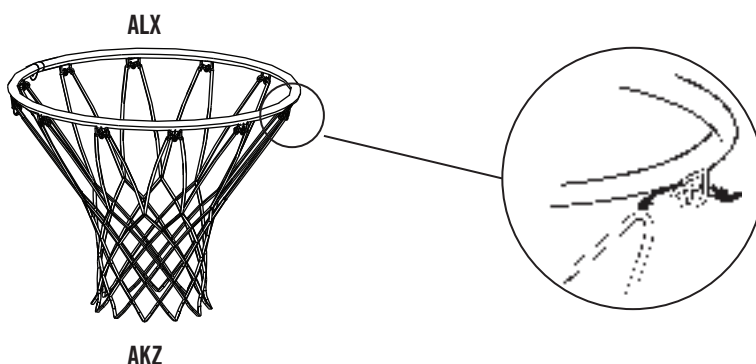

### 4.8

- **Ständerkappe (ALM)** wie dargestellt in das obere **Ständerrohr (ALH)** einführen.
- Schuif de **Paaldop (ALM)** in de **Bovenste paal (ALH)** zoals aangegeven.
- Umieść zatyczkę **pręta (ALM)** w górnym **pręcie (ALH)** zgodnie z obrazem.

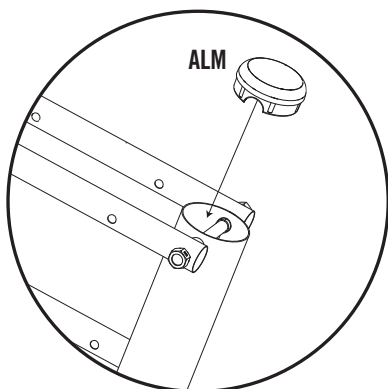

### 4.9

- Den Kunststoffilm vom **Korbbrett (AJI)** entfernen.
- Verwijder de plastic folie van het **Achterpaneel (AJI)**.
- Usuń folię z tylnej **plyty (AJI)**.

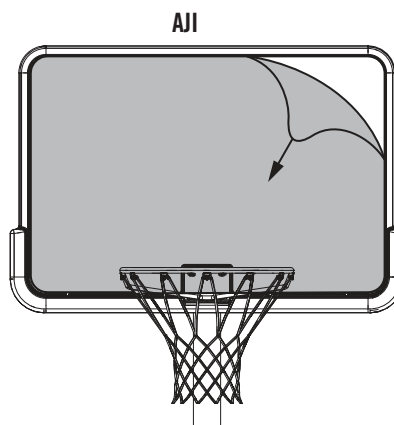

# 5

## ENDMONTAGE / EINDMONTAGE / MONTAŻ KOŃCOWY



### ERFORDERLICHE HARDWARE / BENODIGDE BEVESTIGINGSMATERIALEN / WYMAGANY SPRZĘT



FÜR DIESEN ABSCHNITT IST KEINE HARDWARE ERFORDERLICH  
EEN BEVESTIGINGSMATERIALEN NODIG ZIJN VOOR DEZE SECTIE.  
TEN ROZDZIAŁ NIE WYMAGA SPRZĘTU



### ERFORDERLICHE BAUTEILE / BENODIGDE ONDERDELEN / WYMAGANE CZĘŚCI

*Bauteile aus Kunststoff / Plastic onderdelen / Części plastikowe*

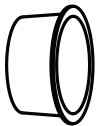

AEF (x2)



### ERFORDERLICHE WERKZEUGE / BENODIGDE GEREEDSCHAPPEN / WYMAGANE NARZĘDZIA



(1)



(1)



150 kg (330 lb)

## ► ABSCHNITT 5 (FORTSETZUNG) / SECTIE 5 (VERVOLG) / ROZDZIAŁ 5 (CIĄG DALSZY)

ERFORDERLICHE WERKZEUGE UND HARDWARE / BENODIGDE GEREEDSCHAP EN HARDWARE / WYMAGANE NARZĘDZIA I SPRZĘT



### 5.1A

- **VARIANTE A:** Befüllen des Standfußes mit Sand (unsere Empfehlung).
  - **OPTIE A:** De basis met zand vullen. Zand wordt aanbevolen.
  - **OPCJA A:** Wypełnienie Podstawy piaskiem. Wymagany jest piasek.
- Einen **Standfuß-Stopfen (AEF)** in das Loch einführen, das dem Ständer am nächsten ist. Den Standfuß mithilfe eines Trichters durch das Loch, das vom Ständer am weitesten entfernt ist, mit Sand befüllen, bis der Sand-Füllstand fast bis zum Rand des Lochs reicht. Den Ständer mithilfe von zwei Erwachsenen auf einer flachen Oberfläche aufstellen und den Standfuß mit Sand vollständig befüllen. Den anderen Standfuß-Stopfen in das Loch einführen, das sich am weitesten vom Ständer entfernt befindet.
- Plaats een **Basisplug (AEF)** in het gat dat het dichtst bij de Paal ligt. Vul de Basis met behulp van een trechter met zand via het gat dat het verst van de paal af ligt tot het zand tot net onder het gat komt. Zet de basis met twee volwassen personen recht op een vlakke ondergrond en vul de basis geheel met zand. Steek de andere Basisplug in het gat dat het verst van de paal ligt.
- Umieść **Wtyczkę Bazy (AEF)** w otworze znajdującym się najbliżej Pręta. Wypełnij Podstawę piaskiem wsypując go przez lejek do otworu znajdującego się najdalej od Pręta aż piasek wypełni prawie cały otwór, następnie dwie osoby dorosłe powinny umieścić Podstawę w pozycji pionowej i dokończyć wypełnianie Podstawy piaskiem. Umieść drugą Zatyczkę Pręta w otworze znajdującym się najdalej od pręta.



- *Für die restliche Montage werden zwei Erwachsene benötigt. Während des gesamten Zeitraums der Befüllung des Standfußes muss der Ständer von einem Erwachsenen unten gehalten werden.*
- *Er zijn twee volwassenen nodig om de montage te voltooien. Om ernstige verwondingen te voorkomen, moet de Paal te allen tijde door één volwassene omlaag worden gehouden terwijl de Basis wordt gevuld.*
- *Do ukończenia montażu wymagane jest zaangażowanie dwóch dorosłych osób. Aby zapobiec urazom, jedna z osób powinna zawsze trzymać pręt w trakcie wypełniania podstawy piaskiem.*

#### ! **WARNHINWEIS / WAARSCHUWING / OSTRZEŻENIE**

Aus Sicherheitsgründen empfehlen wir, dass zum Befüllen des Standfußes Sand anstelle von Wasser verwendet wird. Bei einem Leck könnte Wasser unbemerkt austreten. Das Basketballsystem könnte umfallen und ernsten Personenschaden oder Sachschaden verursachen. Den Standfuß bei Verwendung von Wasser sorgfältig auf Lecks untersuchen. Falls ein Leck entdeckt wird, legen Sie das Basketballsystem auf den Boden und rufen Sie den Kundendienst an. Ein undichtes Basketballsystem darf nicht verwendet, aufgestellt oder zum Spielen benutzt werden.

Om veiligheidsredenen raden we aan om zand te gebruiken in plaats van water om de Basis te vullen. Water kan onopgemerkt weg lekken als er een lek ontstaat, waardoor het systeem kan omvallen en wat kan leiden tot ernstig letsel en schade aan eigendommen. Controleer de basis zorgvuldig op lekken als u Water gebruikt. Als u een lek vindt, leg het systeem dan op de grond en bel klantenservice. Een lekkend systeem niet gebruiken, niet mee spelen en niet recht op laten staan.

Z powodów bezpieczeństwa zalecamy wypełnianie podstawy piaskiem zamiast wodą. Jeżeli powstanie wyciek, woda może wyciec niezauważona, powodując przewrócenie się systemu, skutkując poważnymi obrażeniami osobowymi lub uszkodzeniami wyposażenia. W przypadku stosowania wody, sprawdzaj uważnie podstawę w poszukiwaniu wycieków. W przypadku znalezienia wycieku, połóż system na ziemi i zadzwoń do działu obsługi klienta. Nie używaj, stawaj ani lub graj z przeciekającym systemem.

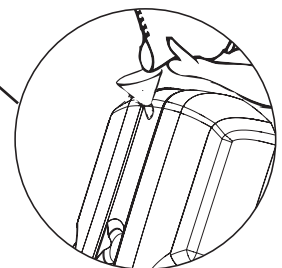
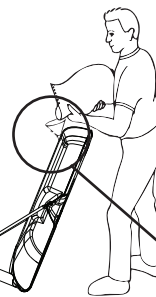
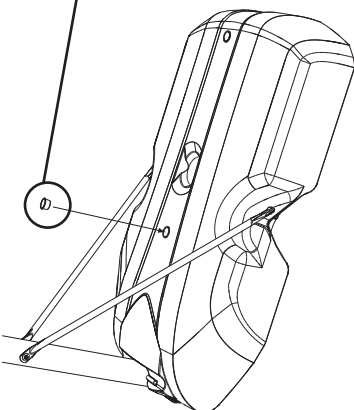
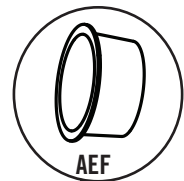

## ► ABSCHNITT 5 (FORTSETZUNG) / SECTIE 5 (VERVOLG) / ROZDZIAŁ 5 (CIĄG DALSZY)

ERFORDERLICHE WERKZEUGE UND HARDWARE / BENODIGDE GEREEDSCHAP EN HARDWARE / WYMAGANE NARZĘDZIA I SPRZĘT

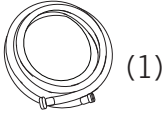

### 5.1B

- **VARIANTE B:** Befüllen des Standfußes mit Wasser.
- **OPTIE B:** De basis met water vullen.
- **OPCJA B:** Wypełnienie Podstawy wodą.

- Einen **Standfuß-Stopfen (AEF)** in das Loch einführen, das dem **Ständer** am nächsten ist (**AJM**). Den Standfuß mithilfe eines Trichters durch das Loch, das vom Ständer am weitesten entfernt ist, mit Wasser befüllen, bis der Wasser-Füllstand fast bis zum Rand des Lochs reicht. Den Ständer mithilfe von zwei Erwachsenen auf einer flachen Oberfläche aufstellen und den Standfuß mit Wasser vollständig befüllen. Den anderen Standfuß-Stopfen in das Loch einführen, das sich am weitesten vom Ständer entfernt befindet.
- Plaats een **Basisplug (AEF)** in het gat dat het dichtst bij de Paal in de **Basis (AJM)** ligt. Vul de Basis met behulp van een trechter met water via het gat dat het verst van de paal af ligt tot het water tot net onder het gat komt. Zet de basis met twee volwassen personen rechtop op een vlakke ondergrond en vul de basis geheel met water. Steek de andere Basisplug in het gat dat het verst van de paal ligt.
- Umieść **Zatyczkę Pręta (AEF)** w otworze znajdującym się najbliżej Pręta w **Bazie (AJM)**. Wypełnij Podstawę wodą wlewając ją przez lejek do otworu znajdującego się najdalej od Pręta aż woda wypełni prawie cały otwór, następnie dwie osoby dorosłe powinny umieścić Podstawę w pozycji pionowej i dokończyć wypełnianie Podstawy wodą. Umieść drugą Zatyczkę Pręta w otworze znajdującym się najdalej od pręta.

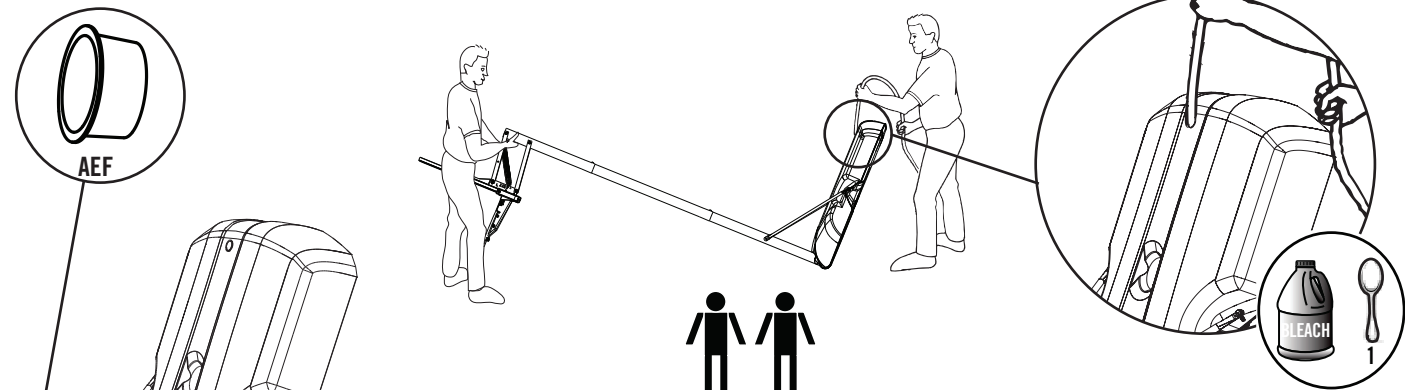

- Für die restliche Montage werden zwei Erwachsene benötigt. Während des gesamten Zeitraums der Befüllung des Standfußes muss der Ständer von einem Erwachsenen unten gehalten werden.
- Er zijn twee volwassenen nodig om de montage te voltooien. Om ernstige verwondingen te voorkomen, moet de Paal te allen tijde door één volwassene omlaag worden gehouden terwijl de Basis wordt gevuld.
- Do ukończenia montażu wymagane jest zaangażowanie dwóch dorosłych osób. Aby zapobiec urazom, jedna z osób powinna zawsze trzymać pręt w trakcie wypełniania podstawy piaskiem.

### 5.2

- Den anderen Standfuß-Stopfen in das Loch einführen, das am weitesten vom Ständerrohr entfernt ist.
- Steek de andere Basisplug in het gat dat het verst van de paal ligt.
- Wsuń inną zatyczkę podstawy do otworu najdalej od słupa.

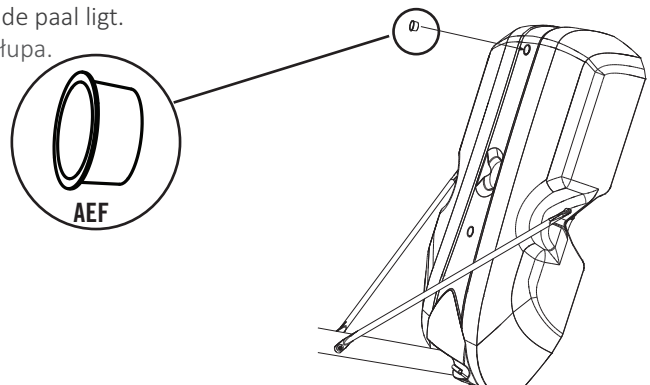

## ► ABSCHNITT 5 (FORTSETZUNG) / SECTIE 5 (VERVOLG) / ROZDZIAŁ 5 (CIĄG DALSZY)

ERFORDERLICHE WERKZEUGE UND HARDWARE / BENODIGDE GEREEDSCHAP EN HARDWARE / WYMAGANE NARZĘDZIA I SPRZĘT



### 5.3



- **BETRIEB DES HÖHENVERSTELLSYSTEMS:**
- **BEDIENING VAN HET HOOGTE-AFSTELLINGSSYSTEEM:**
- **OBŚŁUGA SYSTEMU DOSTOSOWANIA WYSOKOŚCI:**

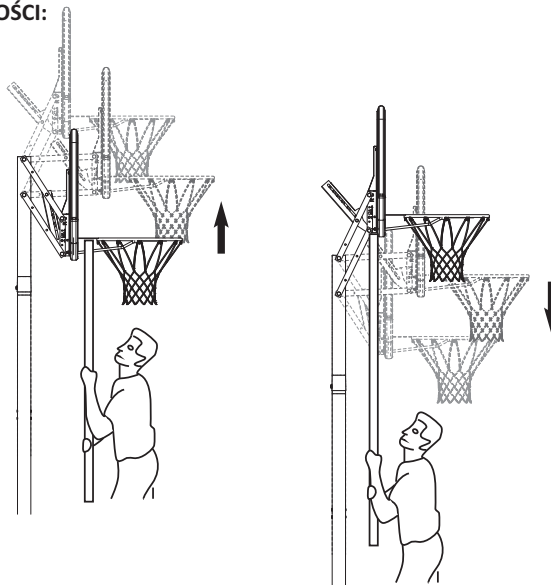

Das Basketballsystem auf Höhen zwischen 2,44 m (8 Fuß) bis 3,05 m (10 Fuß) eingestellt werden.  
DIE HÖHE DES BASKETBALLSYSTEMS DARF NUR DURCH ERWACHSENE EINGESTELLT WERDEN.

#### **Den Ring anheben:**

- Das Ende eines langen Werkzeugs, wie z. B. einen Besengriff, unter den Korbring klemmen und nach oben schieben.

#### **Den Ring absenken:**

- Den Besengriff hinter das Korbbrett platzieren und nach oben in die Freigabebox schieben. Das Gewicht beim Absenken des Basketballsystems vorsichtig unterstützen.

Het basketbalsysteem kan aangepast worden van 8 voet tot 10 voet.  
ALLEN VOLWASSENEN MOGEN DE HOOGTE VAN HET SYSTEEM AANPASSEN.

#### **Om de hoepel te verhogen:**

- Plaats het uiteinde van een lang voorwerp, zoals een bezemsteel onder de Rand en duw omhoog.

#### **Om de hoepel te verlagen:**

- Plaats de bezemsteel achter het Paneel en druk naar boven in de vrijgavedoos. Ondersteun het gewicht zorgvuldig wanneer u het systeem verlaagt.

System koszykówki można dostosować od 8 stóp do 10 stóp.  
WYSOKOŚĆ SYSTEMU POWINNI DOSTOSOWYWAĆ JEDYNI DOROŚLI.

#### **Aby podnieść kosz:**

- Ustaw koniec długiego przedmiotu, takiego jak uchwyt szczotki, pod obręczą i pchnij w dół.

#### **Aby obniżyć kosz:**

- Ustaw koniec od szczotki za tablicą i pchnij w górę, aby zwolnij skrzynkę. Ostrożnie podeprzyj wagę w czasie obniżania systemu.

## ► ABSCHNITT 5 (FORTSETZUNG) / SECTIE 5 (VERVOLG) / ROZDZIAŁ 5 (CIĄG DALSZY)

ERFORDERLICHE WERKZEUGE UND HARDWARE / BENODIGDE GEREEDSCHAP EN HARDWARE / WYMAGANE NARZĘDZIA I SPRZĘT



### 5.4

- VERSETZEN DES BASKETBALLSYSTEMS:
- HET SYSTEEM VERPLAATSEN:
- PRZENOSZENIE SYSTEMU:

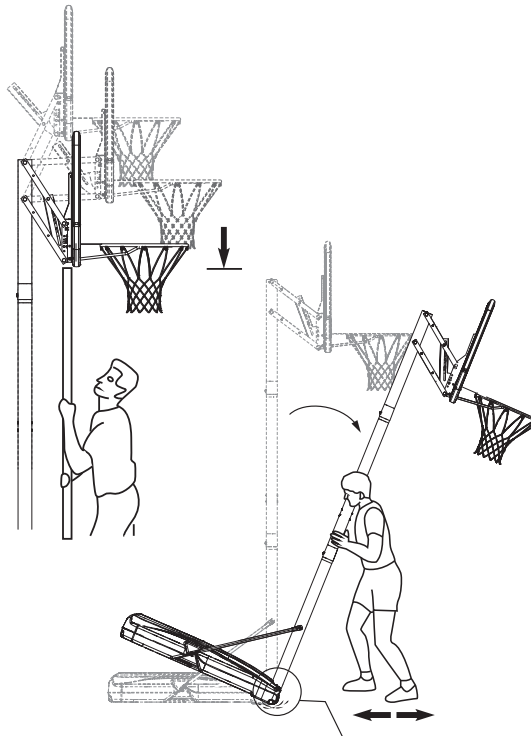

- Das Basketballsystem auf die niedrigste Position einstellen. Vorsicht walten lassen, um zu verhindern, dass sich der Höhenmechanismus verstellt.
- Stellen Sie sich vor dem Basketballsystem auf und ziehen Sie am Ständerrohr, bis die Einheit auf den Rädern ausbalanciert ist.
- Das Basketballsystem an die gewünschte Stelle versetzen und den Standfuß vorsichtig absetzen.



**WARNHINWEIS:** Das Basketballsystem darf nur von Personen versetzt werden, die dem Gewicht gewachsen sind. Kinder dürfen das Basketballsystem nicht versetzen.



**VORSICHT:** Das Basketballsystem darf nur auf Rädern versetzt werden. Ein Rutschen des Standfußes kann den Standfuß beschädigen, was einen Leckverlust verursachen kann und nachfolgend zum Umfallen des Basketballsystems führen kann.

- Breng het systeem naar de laagste positie en let op dat het hoogtemechanisme niet wordt aangepast.
- Ga voor het systeem staan en trek aan de Paaleenheid totdat deze op zijn wielen balanceert.
- Verplaats het systeem naar de gewenste locatie en zet de Basis voorzichtig naar neer.



**WAARSCHUWING:** Het systeem mag alleen worden verplaatst door mensen die het gewicht ervan aankunnen. Kinderen mogen het systeem niet verplaatsen.



**WAARSCHUWING:** Het systeem mag alleen worden verplaatst met behulp van de wielen. Door de Basis te schuiven kan de Basis beschadigen, wat lekkage kan veroorzaken waardoor het systeem kan omvallen.

- Ustaw system do najniższej pozycji i zachowaj ostrożność, aby sam jej nie zmienić.
- Stań na wprost systemu i nasuń słup, aż urządzenie będzie wyważone na kółkach.
- Przenieś system do wybranej lokalizacji i ostrożnie ustaw podstawę na ziemi.



**OSTRZEŻENIE :** System mogą przesuwać jedynie osoby zdolne do podniesienia ciężaru. Dzieci nie powinny przenosić systemu.



**PRZESTROGA:** System można przewozić wyłącznie na kółkach. Przesuwanie podstawy może uszkodzić ją, co może doprowadzić do wycieku i przewrócenia się systemu.





## WARTUNGSANLEITUNG / ONDERHOUDSINSTRUCTIES / INSTRUKCJE DOT. KONSERWACJI

Die Lebensdauer Ihres Basketballsystems ist von vielen Variablen abhängig. Klima, Kontakt mit Korrosionsmitteln wie Salz, Pestizide oder Herbizide und zu häufiger Gebrauch oder unsachgemäßer Gebrauch können zum Versagen des Ständers beitragen und Sachschaden oder Personenschaden verursachen.

Überprüfen Sie Ihr Basketballsysteem regelmäßig auf lose Hardware, vorzeitige Abnutzung und beginnende Korrosion. Aus Sicherheitsgründen und zur Verlängerung der Lebensdauer Ihres Basketballsystems müssen Sie die folgenden vorbeugenden Maßnahmen ergreifen.

- a. Alle Muttern und Bolzen überprüfen und festziehen, falls welche lose sind.
- b. Alle Bauteile auf vorzeitige Abnutzung überprüfen. Bei Bedarf alle Bauteile ersetzen, die durch den Gebrauch abgenutzt oder beschädigt sind. Wenden Sie sich wegen Ersatzteilen an unsere Kundendienstabteilung.
- c. Warnaufkleber am Ständer überprüfen. Falls er zerrissen, verblasst oder unleserlich ist, rufen Sie unsere Kundendienstabteilung an und fordern Sie einen Ersatzaufkleber an.
- d. Alle Rohrstücke des Ständers auf sichtbaren Rost oder abgeplatzte oder rissige Farbe überprüfen. Falls eines davon festgestellt wird, führen Sie folgendes durch:
  1. Schmirgelleinen verwenden, um Rost oder abgeplatzte Farbe vollständig zu entfernen.
  2. Den Bereich mit einem feuchten Tuch reinigen und trocknen lassen.
  3. Zwei Lagen rostbeständiges Hochglanz-Lackfarbe auf diesem Bereich auftragen. Farbe nach jeder Lage trocknen lassen.

**FALLS DAS STÄNDERROHR AN IRGEND EINER STELLE DURCHGEROSTET IST, MÜSSEN SIE ES SOFORT ERSETZEN!**

De levensduur van uw basketbal systeem hangt af van vele variabelen. Het klimaat, blootstelling aan corrosieve stoffen zoals zout, pesticiden of herbiciden, en overmatig gebruik of misbruik kunnen allemaal bijdragen aan het defect raken van de Paal, wat kan leiden tot schade van eigendommen of persoonlijk letsel.

Controleer uw basketbal systeem regelmatig op losse hardware, overmatige slijtage en tekenen van corrosie. Om veiligheidsredenen en om het leven van uw basketbalsysteem te verlengen, moet u de volgende preventieve maatregelen nemen.

- a. Controleer alle moeren en bouten. Draai ze vast als ze los zitten.
- b. Controleer alle onderdelen op overmatige slijtage. Vervang eventueel onderdelen die door gebruik zijn versleten of beschadigd. Neem contact op met onze klantenservice voor vervangende onderdelen.
- c. Controleer de waarschuwingssticker op de palen. Als het gescheurd, vervaagd of onleesbaar is, bel dan onze klantenservice om een vervangende sticker aan te vragen.
- d. Controleer alle Paalsecties op zichtbare roest of afgeschilferde of gebarsten verf. Als een van deze aanwezig is, doe dan het volgende:
  1. Gebruik schuurkatoen om roest of afgeschilferde verf volledig te verwijderen.
  2. Reinig het gebied met een vochtige doek en laat het drogen.
  3. Breng twee lagen roestwerende, hoogglans emailleverf aan het gebied. Laat elke laag drogen voordat u een andere aanbrengt.

**ALS ROEST WAAR DAN OOK DOOR DE PAAL IS GEPENETREERD, VERVANG HET ONMIDDELIJK!**

Żywotność systemu do koszykówki zależy od wielu czynników. Klimat, wystawienie na czynniki korozyjne, takie jak sól, pestycydy lub herbicydy i nadmierne lub niewłaściwe użytkowanie mogą doprowadzić do uszkodzenia słupa, co z kolei może doprowadzić do uszkodzenia sprzętu lub obrażeń.

Często sprawdzaj swój system do koszykówki pod kątem poluzowanych elementów, nadmiernego zużycia i śladów korozji. Z powodów bezpieczeństwa i aby przedłużyć żywotność systemu do koszykówki, należy przestrzegać następujących środków ostrożności.

- a. Sprawdź wszystkich nakrętki i śruby. Jeżeli są poluzowane, dokręć je.
- b. Sprawdź wszystkie części pod kątem nadmiernego zużycia i przetarc. W razie potrzeby wymień wszelkie części, które zostały zużyte lub uszkodzone w wyniku użytkowania. Skontaktuj się z działem obsługi klienta, aby uzyskać części zamienne.
- c. Sprawdź naklejkę ostrzegającą na słupie. Jeżeli jest zerwana, wyblakła lub nieczytelna, wezwij dział obsługi klienta, aby poprosić o naklejkę zastępczą.
- d. Sprawdź wszystkie części słupa pod kątem widzialnych oznak rdzy lub uszkodzeń i pęknięć. Jeżeli którekolwiek z tych rzeczy są widoczne, wykonaj następujące:
  1. Użyj płótna szmerglowego, aby całkowicie usunąć wszelkie ogniska rdzy lub złuszczonej farby.
  2. Wyczyść obszar wilgotną szmatką i pozwól wyschnąć.
  3. Zastosuj dwie warstwy środka przeciwrdzewnego, farbę emaliową połyskującą. Pozwól farbie wyschnąć między powłokami.

**JEŻELI RDZA PRZENIKNĘŁA PRZEZ SŁUP, NATYCHMIAST GO WYMIENI!**



## HINWEISE / OPMERKINGEN / UWAGI



# WARNAUFLKLEBER / WAARSCHUWINGSSTICKER / NAKLEJKA OSTRZEGAJĄCA



## WARNHINWEIS



### DIE NICHTBEACHTUNG DER FOLGENDEN WARNHINWEISE KANN ERNSTE VERLETZUNGEN UND/ODER SACHSCHÄDEN VERURSACHEN.

Besitzer müssen gewährleisten, dass alle Beteiligten Bescheid wissen und die Regeln für den sicheren Betrieb des Basketballsystems befolgen.

- Nur kurz am Korbring hängen, um die eigene Balance wieder herzustellen oder um Verletzungen anderer Personen zu vermeiden. Den Korbring loslassen, wenn dies sicher möglich ist.
- Während des Spiels, insbesondere bei Dunkings, das Gesicht des Spielers vom Korbbrett, Korbring und Korbnetz fernhalten. Ernste Verletzungen können auftreten, wenn Zähne/Gesicht in Kontakt mit dem Korbbrett, Korbring oder Korbnetz kommen. Spieler sollten während des Spiels einen Mundschutz tragen.
- Auf dem Standfuß oder dem Ständerrohr auf keinen Fall schieben, klettern oder spielen.
- Standfuß gemäß der Anleitung des Herstellers vollständig befüllen. Ohne vorheriges Befüllen des Standfußes mit Gewicht die Einheit niemals aufrecht stehen lassen, oder das Basketballsysteem kippt schnell um und verursacht einen schweren Personenschaden.
- Beim Verstellen der Höhe oder beim Versetzen des Basketballsystems die Hände und Finger von beweglichen Bauteilen fernhalten.
- Kindern nicht erlauben, das Basketballsysteem zu versetzen oder zu verstellen.
- Während des Spiels keinen Schmuck tragen (Ringe, Uhren, Halstücher usw.). Diese Objekte können sich im Korbnetz verfangen.

- Wasser und organisches Material vom Standfuß des Ständers fernhalten. Gras, Abfall usw. können Korrosion und/oder Verschleiß verursachen.
- Niemals mit einem schadhafte Ausstattung spielen.
- Die Oberfläche unter dem Standfuß muss eben und frei von Kies oder anderen Objekten sein. Einstichstellen können einen Leckverlust verursachen und das Basketballsysteem kann umkippen.
- Den Ständer und alle Bauteile aus Metall einmal im Monat auf beginnende Korrosion (Rost, Lochkorrosion, Absplittterung) überprüfen. Rost vollständig entfernen und mit Lack für den Außenbereich neu streichen. Durchgerostete Bauteile aus Stahl sofort austauschen.
- Das Basketballsysteem vor jeder Benutzung auf ordnungsgemäßen Ballast, lose Hardware, vorzeitige Abnutzung, Instabilität und beginnende Korrosion überprüfen und vor der Benutzung reparieren.
- Das Basketballsysteem nicht verwenden bei windigem Wetter oder Unwettern. Das Basketballsysteem kann umkippen. Stellen Sie das Basketballsysteem in einem windgeschützten Bereich auf. Vermeiden Sie Grundstücke, in denen durch das Umkippen des Basketballsystems Schaden auftreten kann und über denen Freileitungen verlaufen.
- Verwenden Sie das Basketballsysteem nicht zum Anheben oder als Hebezeug. Die Mechanik ist nur auf das Gewicht des Korbbretts und Korbrings ausgelegt. Hängen Sie nichts an Griff, Korbring, Korbbrett oder Hebearmen, da dies am Basketballsysteem Schäden verursacht und die Garantie verfällt.



## WAARSCHUWING



HET NIET NALEVEN VAN DEZE WAARSCHUWINGEN KAN TOT ERNSTIG LETSEL EN/OF SCHADE VAN EIGENDOMMEN LEIDEN.

Eigenaren moeten ervoor zorgen dat alle spelers deze regels kennen en volgen voor een veilige werking van het systeem.

- Alleen kortstondig aan de Rand hangen om je balans te hervinden of letsel aan anderen te voorkomen. Laat de Rand zo snel mogelijk los indien veilig.
- Tijdens het spelen, vooral bij het uitvoeren van dunks, houd het gezicht van de speler weg van het Paneel, Rand en Net. Ernstig letsel kan optreden als de tanden/het gezicht in contact komen met het Paneel, de Rand of het Net. De speler moet tijdens het spel een gebitsbeschermer dragen.
- Niet glijden, klimmen of spelen op de basis of paal.
- Vul de basis volledig volgens de instructies van de fabrikant. Laat het apparaat nooit rechtop staan zonder eerst de Basis te vullen met gewicht, anders zal het systeem zal snel omvallen en wat tot ernstig letsel kan leiden.
- Houd bij het aanpassen van de hoogte of het verplaatsen van het systeem de handen en vingers weg van bewegende delen.
- Sta niet toe dat kinderen het systeem verplaatsen of aanpassen.
- Draag geen sieraden (ringen, horloges, kettingen, enz.) tijdens het spelen. Objecten kunnen verstrikt raken in het net.
- Oppervlakte onder de basis moet glad en vrij zijn van grind of andere voorwerpen. Doorboring veroorzaakt lekkage waardoor het systeem kan omvallen.
- Houd water en organisch materiaal uit de buurt van de Paal en Basis. Gras, rommel, enz. kunnen corrosie en/of verslechtering veroorzaken.
- Controleer een keer per maand de Paal en alle metalen onderdelen op tekenen van corrosie (roest, putten, afschilferen). Verwijder roest volledig en verf opnieuw met enamel buitenverf. Als roest door stalen deel heeft gepenetreerd, vervang dit deel onmiddellijk.
- Controleer het systeem voor elk gebruik op een goede ballast, losse bevestigingsmaterialen, overmatige slijtage, instabiliteit en tekenen van corrosie en reparatie.
- Speel nooit op beschadigde apparatuur.
- Het systeem niet gebruiken tijdens windig of zwaar weer. Het systeem kan omvallen. Plaats het systeem in een gebied dat beschermd is tegen de wind of in een omgeving uit de buurt van eigendommen die beschadigd kunnen raken als het systeem omvalt, en van elektriciteitskabels.
- Gebruik het systeem niet om iets op te tillen of op te takelen. Het mechanisme is ontworpen om alleen het gewicht van de het Paneel en de Rand te dragen. Hang niets aan de Greep, Rand, Paneel of Hefarmen aangezien dit het systeem zal beschadigen en de garantie ongeldig maakt.

## OSTRZEŻENIE



NIEPRZESTRZEGANIE TYCH OSTRZEŻEŃ MOŻE SKUTKOWAĆ POWAŻNYMI OBRAŻENIAMI I/LUB USZKODZENIEM SPRZĘTU.

Obowiązkiem właściciela jest zapewnienie, aby gracze znali i przestrzegali tych zasad bezpiecznego operowania systemem.

- Na obręczy wieszając się jedynie na krótko, aby odzyskać równowagę lub uniknąć zranienia innych. Puść obręcz jak tylko będzie to bezpieczne.
- Podczas gry, szczególnie podczas wykonywania wsadów, gracze powinni kierować twarz z dala od tablicy, obręczy i siatki. Gdyby zęby/twarz zderzyła się z tablicą, obręczą lub siatką, mogłoby dojść do poważnych obrażeń. Zawodnik powinien w czasie gry nosić ochraniacz zębów.
- Nie przesuwać podstawy lub słupa, wspiąć się na niego lub na nim grać.
- Wypełnić podstawę do pełna zgodnie z instrukcjami producenta. Nigdy nie ustawiać urządzenia w pozycji wyprostowanej bez uprzedniego napełnienia podstawy obciążaniem, w przeciwnym wypadku system szybko przewróci się, powodując poważne obrażenia.
- Podczas dostosowywania wysokości lub przewożenia systemu, trzymać ręce i palce z dala od części ruchomych.
- Nie pozwalać dzieciom przesuwać lub dostosowywać systemu.
- Nie nosić biżuterii (pierścieni, zegarków, naszyjników, itp.) w czasie gry. Przedmioty mogą zahaczyć o siatkę.
- Powierzchnia pod podstawą musi być gładka i wolna od żwiru lub innych obiektów. Przebicia powodują przecieki i mogą spowodować przewrócenie systemu.
- Trzymać wodę i materiały organiczne z dala od podstawy słupa. Trawa, śmieci, itp. mogą powodować korozję i/lub pogorszenie jakości.
- Raz w miesiącu sprawdzaj słup i wszystkie części metalowe pod kątem korozji (rdzy, wżer, odpryskiwania). Całkowicie usuń rdzę i pomaluj ponownie zewnętrznie. Jeżeli rdza przeniknęła przez część metalową, natychmiast ją wymień.
- Przed każdym użyciem systemu sprawdź go pod kątem prawidłowego balastu, poluzowanych części, nadmiernego zużycia, niestabilności oraz znaków korozji i w razie potrzeby napraw. Nunca juegue con un equipo dañado.
- Nie używaj systemu w wietrzne dni lub podczas złej pogody. System może się przewrócić. Umieść system w obszarze chronionym przed wiatrem lub w obszarze oddalonym od własności, która może zostać uszkodzona, jeżeli system przewróci się oraz oddalonym od linii wysokiego napięcia.
- Nie używaj systemu do podnoszenia lub przenoszenia czegokolwiek. Mechanizm zaprojektowano jedynie do podnoszenia masy tablicy i obręczy. Nie wieszaj niczego na uchwycie, obręczy, tablicy lub ramionach wyciąganych, ponieważ może to uszkodzić system i naruszyć gwarancję.

Lifetime Products, Inc., Clearfield, UT 84016

www.lifetime.com

1-800-225-3865

6/21/2015 # 1184839



## REGISTRIEREN SIE IHR PRODUKT ONLINE AUF WWW.LIFETIME.COM

**Wir von Lifetime® haben uns verpflichtet, innovative Qualitätsprodukte zu liefern. Bei der Registrierung wird Ihnen Gelegenheit gegeben, uns Ihre Rückmeldung mitzuteilen. Ihre Rückmeldung ist von großem Wert für uns.**

- Sie können sich auch entscheiden, ob Sie neue Benachrichtigungen zu Produkten oder Förderungen erhalten.
- Für den unwahrscheinlichen Fall einer Zurückholaktion des Produkts oder Änderung aus Sicherheitsgründen liefert Ihre Registrierung die Informationen, die wir zu Ihrer Benachrichtigung benötigen.
- Die Registrierung ist schnell, einfach und absolut freiwillig.

### **WAS IHNEN LIFETIME VERSPRICHT:**

*Die Wahrung des Schutzes Ihrer persönlichen Daten ist bei Lifetime® seit langem ein Grundsatz. Und Sie können sich darauf verlassen, dass Lifetime® Ihre persönlichen Daten nicht an Dritte verkauft oder zur Verfügung stellt, oder ihnen erlaubt, Ihre persönlichen Daten für eigene Zwecke zu nutzen.*

Sie sind herzlich dazu eingeladen, unsere Datenschutzbestimmungen auf [www.lifetime.com](http://www.lifetime.com) zu lesen.

**Registrieren Sie sich noch heute!**



## REGISTREER UW PRODUCT ONLINE OP WWW.LIFETIME.COM

**Bij Lifetime® zijn we toegewijd aan het leveren van innovatieve en kwalitatief hoogwaardige producten. Tijdens het registreren krijgt u de mogelijkheid om uw feedback te geven. Uw mening is waardevol voor ons.**

- U kunt er ook voor kiezen om nieuwe productmeldingen of promoties te ontvangen.
- In het onwaarschijnlijke geval van een terugroeping van het product of veiligheidswijziging geeft uw registratie ons de informatie die we nodig hebben om u rechtstreeks te informeren.
- L'enregistrement est rapide, simple, et complètement volontaire.

### **DE BELOFTE VAN LIFETIME AAN U:**

*Het behoud van uw privacy is sinds jaar en dag het beleid bij Lifetime®. En u kunt er zeker van zijn dat Lifetime® uw persoonlijke gegevens niet zal verkopen aan andere derden of aan hen zal toestaan om u uw persoonlijke gegevens voor hun eigen doeleinden kunt gebruiken.*

Wij nodigen u uit om ons privacybeleid te lezen op [www.lifetime.com](http://www.lifetime.com)

**REGISTREER vandaag!**



## ZAREJESTRUJ SWÓJ PRODUKT PRZEZ INTERNET NA WWW.LIFETIME.COM

**W firmie Lifetime® angażujemy się w zapewnienie produktów innowacyjnych i wysokiej jakości. Podczas rejestracji będzie możliwość przedstawienia nam swojej opinii. Twoja opinia jest dla nas ważna.**

- Możesz również zaznaczyć opcję otrzymywania powiadomień lub promocji.
- En el caso poco probable de una retirada de un producto o modificación de seguridad, su registro nos provee la información necesario de notificarle directamente.
- El registro es rápido, fácil, y completamente voluntario.

### **OBIETNICA FIRMY LIFETIME:**

*Zachowanie twojej prywatności leży w polityce firmy Lifetime®. Firma Lifetime® nie sprzedaje, ani nie dostarczy danych osobowych użytkowników stronom trzecim lub umożliwi im wykorzystanie danych osobowych dla swoich celów.*

Zachęcamy do zapoznania się polityką prywatności pod adresem [www.lifetime.com](http://www.lifetime.com).

**ZAREJESTRUJ się dziś!**



## 5 JAHRE EINGESCHRÄNKTE WERKSGEWÄHRLEISTUNG

**DER HERSTELLER BEHÄLT SICH DAS RECHT VOR, ERSATZ FÜR GEWÄHRLEISTUNGSANSPRÜCHE VORZUNEHMEN, WENN BAUTEILE NICHT VERFÜGBAR ODER OBSOLET SIND.**

1. Basketballsysteme von Lifetime beinhalten eine Gewährleistung für den ursprünglichen Käufer gegen Materialmängel oder Verarbeitungsmängel für einen Zeitraum von fünf Jahren, gerechnet vom Datum des ursprünglichen Kaufs im Einzelhandel. Das Wort „Mängel“ ist als Mangelhaftigkeit definiert, welche die Nutzung des Produkts beeinträchtigen. Bei Mängel, die sich ergeben aus unsachgemäßen Gebrauch, Missbrauch oder Fahrlässigkeit, verfällt die Gewährleistung. Diese Gewährleistung deckt keine Mängel ab, die auf Grund eines unsachgemäßen Aufbaus, Veränderung oder Missgeschick auftreten. Diese Gewährleistung deckt keinen Schaden ab, dessen Ursache durch mutwillige Beschädigung, Rost, „Naturereignisse“ oder sonstige Ereignisse, die außerhalb der Kontrolle des Herstellers liegen, entsteht.
2. Diese Gewährleistung ist nicht übertragbar und ausdrücklich auf die Reparatur oder den Ersatz des mangelbehafteten Produkts beschränkt. Wenn das Produkt im Rahmen dieser Gewährleistungsbestimmungen einen Mangel aufweist, wird Lifetime Products, Inc. die defekten Bauteile ohne Kosten für den Käufer reparieren oder ersetzen. Versandkosten von und zur Fabrik oder Verkaufsstelle sind nicht enthalten und fallen in die Zuständigkeit des Käufers. Kosten für Arbeitslohn und zugehörige Aufwendungen für den Abbau, Aufbau oder Ersatz des Basketballsystems oder seiner Komponenten sind durch diese Gewährleistung nicht abgedeckt..
3. Die Gewährleistung deckt keine Kratzer oder Verschleiß des Produkts ab, die sich durch den normalen Gebrauch ergeben. Außerdem verfällt die Gewährleistung für Mängel, die sich ergeben aus mutwilliger Beschädigung, Fahrlässigkeit, unangemessene Nutzung oder Hängen am Korbring.
4. Die Haftung für mittelbare und unmittelbare Schäden wird im zulässigen gesetzlichen Rahmen ausgeschlossen. Obwohl alle Anstrengungen unternommen werden, den höchsten Sicherheitsgrad für die Ausstattung zu bieten, kann keine Garantie übernommen werden, dass Verletzung möglich sind. Der Nutzer trägt das vollständige Verletzungsrisiko, das als Folge der Benutzung dieses Produkts entsteht. Alle Waren werden zu diesen Bedingungen verkauft und kein Vertreter der Firma darf auf diese Bestimmung verzichten oder diese Bestimmung ändern.
5. Dieses Produkt ist nicht für institutionelle oder gewerbliche Nutzung vorgesehen. Lifetime Products, Inc. übernimmt für eine derartige Anwendung keine Haftung. Bei institutioneller oder gewerblicher Nutzung erlischt die Gewährleistung.
6. Unsere Waren beinhalten Gewährleistungen, die durch das Verbrauchergesetz von Australien nicht ausgeschlossen werden können. Sie haben Anspruch auf Ersatz oder Rückerstattung für einen Hauptmangel und auf Schadenersatz bei allen anderen angemessen vorhersehbaren Verlusten oder Schäden. Sie haben auch Anspruch auf eine Reparatur oder einen Ersatz, wenn die Waren nicht von zumutbarer Qualität sind und sich der Fehler nicht zu einen Hauptfehler ausweitet.
7. Diese Gewährleistung gilt ausdrücklich an Stelle aller anderen Gewährleistungen, ausdrücklich oder stillschweigend, einschließlich der Gewährleistung zur Handelstauglichkeit oder Eignung für einen bestimmten Zweck, soweit dies im zulässigen Rahmen gesetzlicher Bestimmungen des Bundes oder der Bundesländer liegt. Weder Lifetime Products, Inc. noch deren Vertreter übernehmen irgend eine andere Haftung in Verbindung mit diesem Produkt. Diese Gewährleistung verleiht Ihnen besondere Rechtsansprüche und Sie können auch sonstige Rechtsanspruch haben, die von Staat zu Staat abweichend sind.

**BITTE IHREN MIT DATUM VERSEHENEN KAUFBELEG UND FOTOS DER BESCHÄDIGTEN BAUTEILE HINZUFÜGEN.**

PRODUKTMÄNGEL IN SCHRIFTFORM BERICHTEN AN:

Lifetime Products, Inc., PO Box 160010 Clearfield, UT 84016-0010, USA,  
oder telefonisch an 1-800-225-3865 M-F 07:00 Uhr bis 17:00 Uhr MST.

**REGISTRIEREN SIE IHR PRODUKT FÜR SCHNELLEREN KUNDENDIENST.**

Besuchen Sie [www.lifetime.com](http://www.lifetime.com) oder Telefon 1-800-225-3865 noch heute für die Registrierung Ihres Produkts.

**FÜR INTERNATIONALE GEWÄHRLEISTUNGSANSPRÜCHE:**

All Gewährleistungsansprüche müssen mit Kaufbeleg erfolgen. Berichten Sie alle Gewährleistungsansprüche in Schriftform an Ihren örtlichen Verkaufsstellenvertreter. Bitte Ihren mit Datum versehenen Kaufbeleg und Fotos der beschädigten Bauteile hinzufügen. Zum Ermitteln Ihres Vertreters in Ihrer Region besuchen Sie bitte: [www.lifetime.com/international](http://www.lifetime.com/international)



[www.lifetime.com](http://www.lifetime.com)



## 5 JAAR BEPERKTE FABRIEKSGARANTIE

### DE FABRIKANT BEHOUDT ZICH HET RECHT VOOR OM VERVANGINGEN TE GEBRUIKEN VOOR GARANTIECLAIMS INDIEN ONDERDELEN NIET BESCHIKBAAR OF VEROUDERD ZIJN.

1. Basketbalsystemen van Lifetime bieden garantie aan de originele koper om vrij te zijn van materiaal- en fabricagefouten voor een periode van tien jaar vanaf de datum van de originele aankoop. Het woord "gebreken" wordt gedefinieerd als onvolkomenheden die het gebruik van het product belemmeren. Gebreken die het gevolg zijn van verkeerd gebruik, misbruik of nalatigheid maken deze garantie ongeldig. Deze garantie dekt geen gebreken die het gevolg zijn van onjuiste installatie, veranderingen of een ongeluk. Deze garantie dekt geen schade die het gevolg is van vandalisme, roest, natuurverschijnselen of enige andere omstandigheid waarop de fabrikant geen invloed heeft.
2. Deze garantie is niet overdraagbaar en is uitdrukkelijk beperkt tot de reparatie en vervanging van het product met gebreken. Indien een product een gebrek vertoont dat onder de voorwaarden van deze garantie valt, zal Lifetime Products, Inc. de onderdelen met gebreken repareren of vervangen zonder enige kosten voor de koper. Verzendkosten naar en vanaf de fabriek of het distributiecentrum zijn niet gedekt en zijn voor rekening van de koper. Arbeidskosten en gerelateerde kosten in verband met de verwijdering, installatie of vervanging van het basketbalsysteem of de onderdelen ervan worden niet gedekt door deze garantie.
3. Deze garantie biedt geen dekking voor krassen of schuurplekken op het product die het gevolg zijn van normaal gebruik. Gebreken die het gevolg zijn van opzettelijke beschadiging, nalatigheid, onredelijk gebruik of aan de rand hangen maken deze garantie ongeldig.
4. De aansprakelijkheid voor incidentele schade of gevolgschade is uitgesloten voor zover dit door de wet wordt toegestaan. Hoewel al het mogelijke zal worden gedaan om het hoogst mogelijke niveau van veiligheid te bewerkstelligen, kan uitsluiting van lichamelijk letsel niet worden gegarandeerd. De gebruiker aanvaardt alle risico's op letsel in verband met het gebruik van dit product. Alle goederen worden verkocht onder deze voorwaarde, en geen enkele vertegenwoordiger van de onderneming mag van dit beleid afwijken of hierin veranderingen aanbrengen.
5. Dit product is niet bedoeld voor institutioneel of commercieel gebruik; Lifetime Products, Inc. aanvaardt geen enkele aansprakelijkheid voor dergelijk gebruik. Institutioneel of commercieel gebruik maken de garantie ongeldig.
6. Onze goederen komen met garanties die niet kunnen worden uitgesloten onder het Australisch consumentenrecht. U heeft het recht op een vervanging of restitutie in geval van een ernstig gebrek, en een vergoeding voor enig ander redelijkerwijs te verwachten verlies of schade. U heeft ook het recht op reparatie of vervanging van de goederen indien de kwaliteit van de goederen niet acceptabel is en het gebrek geen ernstig gebrek vormt.
7. Deze garantie vervangt alle andere garanties, expliciet of impliciet, inclusief garanties van verhandelbaarheid of geschiktheid voor gebruik voor zover toegestaan door de federale en staatswetten. Noch Lifetime Products, Inc., noch enige vertegenwoordiger aanvaardt enige andere aansprakelijkheid in verband met dit product. Deze garantie geeft u bepaalde wettelijke rechten, en het is mogelijk dat u ook andere rechten heeft die per staat kunnen verschillen.

### GELIEVE UW BEWIJS VAN AANKOOP MET DATUM EN FOTO'S VAN BESCHADIGDE ONDERDELEN BIJ TE SLUITEN.

#### MELD GEBREKEN VAN PRODUCTEN SCHRIFTELIJK AAN:

Lifetime Products, Inc., PO Box 160010 Clearfield, UT 84016-0010

of bel met 1-800-225-3865 maandag t/m vrijdag van 7.00 uur tot 5.00 uur MST.

### REGISTREER UW PRODUCTEN VOOR EEN SNELLERE KLANTENSERVICE.

Ga naar [www.lifetime.com](http://www.lifetime.com) of bel met 1-800-225-3865 om uw product vandaag nog te registreren.

### VOOR INTERNATIONALE GARANTIECLAIMS:

Alle garantieclaims moeten worden vergezeld van een bewijs van aankoop. Meld alle garantieclaims schriftelijk aan uw regionale verkoopvertegenwoordiger. Gelieve uw bewijs van aankoop met datum en foto's van beschadigde onderdelen bij te sluiten. Ga naar [www.lifetime.com/international](http://www.lifetime.com/international) om de vertegenwoordiger voor uw regio op te zoeken.



[www.lifetime.com](http://www.lifetime.com)





## 5-LETNIA OGRANICZONA GWARANCJA PRODUCENTA

### PRODUCENT ZASTRZEGA SOBIE PRAWO DO STOSOWANIA ROZWIĄZAŃ ZASTĘPCZYCH W ODNIESIENIU DO REKLAMACJI W RAZIE NIEDOSTĘPNOŚCI PODZESPOŁÓW LUB ICH PRZESTARZAŁOŚCI.

1. Systemy do koszykówki firmy Lifetime są objęte gwarancją obejmującą pierwotnego nabywcę, stanowiącą, że są wolne od wad materiałowych i wykonania przez okres pięciu lat od daty pierwszego zakupu. „Wada” oznacza tu niedoskonałość pogarszającą możliwości użytkownika produktu. Wady wynikające z nieprawidłowego użytkownika, nadmiernego użytkownika lub zaniedbania powodują wygaśnięcie gwarancji. Gwarancja nie obejmuje wad spowodowanych nieprawidłowym montażem, wprowadzaniem zmian lub wypadkami. Gwarancja nie obejmuje uszkodzeń wynikających z aktów wandalizmu, rdzy, działania siły wyższej albo jakichkolwiek innych zdarzeń, za które producent nie odpowiada.
2. Gwarancja jest nieprzenoszalna i wyraźnie ograniczona do dokonania naprawy lub wymiany uszkodzonego produktu. W razie awarii produktu w okresie obowiązywania gwarancji firma Lifetime Products, Inc. zobowiązuje się bezpłatnie naprawić lub wymienić uszkodzone części. Nie dotyczy to kosztów transportu do zakładu lub do centrum dystrybucji; koszty te pokrywa nabywca. Koszty robocizny, a także powiązane koszty demontażu, montażu lub wymiany systemu albo jego elementów nie są objęte gwarancją.
3. Gwarancja nie obejmuje zadrapań ani wżerów na produkcie wynikających z normalnego użytkownika. Ponadto wady wynikające z celowego uszkodzenia, zaniedbania, użytkownika niezgodnego z przeznaczeniem albo zawieszania się na obręczy powodują wygaśnięcie gwarancji.
4. Odpowiedzialność za szkody przypadkowe lub wynikowe jest wyłączona w zakresie dozwolonym przez prawo. Mimo że producent dokłada wszelkich starań w celu zagwarantowania najwyższego poziomu bezpieczeństwa podczas użytkownika urządzenia, nie można całkowicie wykluczyć ryzyka urazów. Użytkownik akceptuje wszelkie ryzyko związane z użytkowaniem urządzenia. Całość towaru podlega temu warunkowi, a żaden przedstawiciel firmy nie ma prawa znieść ani zmienić polityki odpowiedzialności.
5. Urządzenie nie jest przeznaczone do użytku w instytucjach lub do wykorzystania komercyjnego; w razie użytkownika w takich warunkach firma Lifetime Products, Inc. zrzeka się wszelkiej odpowiedzialności za produkt. Użytkowanie instytucjonalne lub komercyjne powoduje wygaśnięcie gwarancji.
6. Nasze produkty są objęte gwarancją, której nie można wyłączyć na mocy postanowień australijskiego prawa konsumenckiego (ang. Australian Consumer Law). Nabywca jest uprawniony do uzyskania wymiany lub zwrotu pieniędzy w razie wystąpienia znacznej wady oraz do rekompensaty z tytułu jakichkolwiek innych możliwych do udowodnienia strat lub szkód. Ponadto nabywca ma prawo do uzyskania naprawy lub wymiany produktu, jeśli nie spełnia on wymagań co do odpowiedniej jakości, a wada nie kwalifikuje się jako poważna awaria.
7. Niniejsza gwarancja w wyraźny sposób zastępuje wszelkie inne gwarancje wyraźne lub dorozumiane, w tym gwarancję przydatności handlowej lub zdolności do użytku w zakresie dopuszczalnym przez australijskie prawo federalne i stanowe. Firma Lifetime Products, Inc. ani żaden z jej przedstawicieli nie ponosi żadnej innej odpowiedzialności w związku z opisywanym produktem. Gwarancja nadaje nabywcy określone prawa, mogą także obowiązywać inne prawa, różniące się pomiędzy stanami.

### DO REKLAMACJI NALEŻY DOŁĄCZYĆ DOWÓD ZAKUPU Z DATĄ ORAZ ZDJĘCIA USZKODZEŃ PRODUKTU.

ZGŁOSZENIA DOTYCZĄCE WAD PRODUKTU NALEŻY PRZEKAZYWAĆ NA PIŚMIE NA ADRES:

Lifetime Products, Inc., PO Box 160010 Clearfield, UT 84016-0010

lub pod numer 1-800-225-3865 od poniedziałku do piątku w godz. od 7 do 17. czasu MST.

### ZAREJSTRUJ SWÓJ PRODUKT, ABY UZYSKAĆ SZYBSZĄ OBSŁUGĘ KLIENTA

Odwiedź stronę [www.lifetime.com](http://www.lifetime.com) lub zadzwoń pod numer 1-800-225-3865, aby zarejestrować swój produkt już dziś.

### ZGŁOSZENIA MIĘDZYNARODOWE:

Do każdej reklamacji musi być dołączony dowód zakupu. Zgłoszenia gwarancyjne na piśmie należy przekazywać regionalnym przedstawicielom serwisów. Do dokumentu należy dołączyć dowód zakupu z datą i zdjęcia uszkodzonych elementów. Przedstawiciele regionalnych można wyszukać na stronie internetowej: [www.lifetime.com/international](http://www.lifetime.com/international)



[www.lifetime.com](http://www.lifetime.com)

**VERBESSERN SIE IHREN KAUF VON LIFETIME® DURCH ANSCHAFFUNG VON ZUBEHÖR ODER ANDEREN TOLLEN PRODUKTEN**

*Für den Kauf von Zubehör oder anderer Lifetime®-Produkte besuchen Sie uns auf:*

***www.lifetime.com***

*Oder rufen Sie uns auf 1-800-424-3865 an  
7:00 bis 17:00 Uhr (Montag - Freitag), Zeitzone MST  
und 9:00 bis 13:00 Uhr Samstag, Zeitzone MST*

**BREID JE LIFETIME®-AANKOOP UIT DOOR ACCESSOIRES OF ANDERE GEWELDIGE PRODUCTEN TOE TE VOEGEN**

*Om accessoires of andere Lifetime®-producten te kopen, ga naar:*

***www.lifetime.com***

*Of bel: 1-800-424-3865  
7.00 tot 5.00 uur (maandag-vrijdag) MST  
en 9.00 tot 1.00 uur zaterdag MST*

**ULEPSZ ZAKUP PRODUKTU FIRMY LIFETIME®, DODAJĄC AKCESORIA LUB INNE DOSKONAŁE PRODUKTY**

*Aby zakupić akcesoria lub inne produkty firmy Lifetime®, odwiedź nas pod adresem:*

***www.lifetime.com***

*Lub zadzwoń: 1-800-424-3865  
7:00–17:00 (poniedziałek–piątek), MST  
oraz 9:00 – 13:00 w soboty, MST*

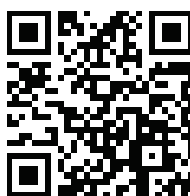

**www.lifetime.com**

